

Uputstvo za upotrebu

VOX side by side frižider FD 627 BLF



Tehnoteka je online destinacija za upoređivanje cena i karakteristika bele tehnike, potrošačke elektronike i IT uređaja kod trgovinskih lanaca i internet prodavnica u Srbiji. Naša stranica vam omogućava da istražite najnovije informacije, detaljne karakteristike i konkurentne cene proizvoda.

Posetite nas i uživajte u ekskluzivnom iskustvu pametne kupovine klikom na link:

<https://tehnoteka.rs/p/vox-side-by-side-frizider-fd-627-blf-akcija-cena/>



FD627BLF

OPERATING INSTRUCTIONS FRIDGE - FREEZER

UPUTSTVO ZA UPOTREBU FRIŽIDER - ZAMRZIVAČ

УПАТСТВА ЗА РАКУВАЊЕ ФРИЖИДЕР ЗАМРЗНУВАЧ

NAVODILA ZA UPORABO HLADILNIK - ZAMRZOVALNIK

UPUTE ZA UPORABU HLADNJAK - ZAMRZIVAČ

MANUAL DO USUÁRIO REFRIGERADOR - CONGELADOR

EAC



User Manual

FD627BLF

CONTENTS

1 Safety warnings

| | |
|--|-----|
| 1.1 Warning | 1-2 |
| 1.2 Meanings of safety warning symbols | 3 |
| 1.3 Electricity related warnings | 3 |
| 1.4 Warnings for using | 4 |
| 1.5 Warnings for placement | 4-5 |
| 1.6 Warnings for energy | 5 |
| 1.7 Warnings for disposal | 5 |

2 Proper use of the refrigerator

| | |
|------------------------|---|
| 2.1 Placement | 6 |
| 2.2 Levelling feet | 7 |
| 2.3 Changing the Light | 8 |
| 2.4 Starting | 8 |
| 2.5 Energy saving tips | 8 |

3 Structure and functions

| | |
|--------------------|-------|
| 3.1 Key components | 9 |
| 3.2 Functions | 10-11 |

4 Maintenance and care of the refrigerator

| | |
|---------------------------|----|
| 4.1 Overall cleaning | 12 |
| 4.2 Cleaning of door tray | 12 |
| 4.3 Defrosting | 13 |
| 4.4 Out of operation | 13 |

5 Trouble shooting

| | |
|----------------------|----|
| 5.1 Trouble shooting | 14 |
|----------------------|----|

1 Safety warnings

1.1 Warning



Warning: risk of fire / flammable materials

This appliance is intended to be used in household and similar applications such as staff kitchen areas in shops, offices and other working environments; farm houses and by clients in hotels, motels and other residential type environments; bed and breakfast type environments; catering and similar non-retail applications.

If the supply cord is damaged, it must be replaced by the manufacturer, its service agent or similarly qualified persons in order to avoid a hazard.

Do not store explosive substances such as aerosol cans with a flammable propellant in this appliance.

The appliance has to be unplugged after use and before carrying out user maintenance on the appliance.

WARNING: Keep ventilation openings, in the appliance enclosure or in the built-in structure, clear of obstruction.

WARNING: Do not use mechanical devices or other means to accelerate the defrosting process, other than those recommended by the manufacturer.

WARNING: Do not damage the refrigerant circuit.

WARNING: Do not use electrical appliances inside the food storage compartments of the appliance, unless they are of the type recommended by the manufacturer.

WARNING: Please abandon the refrigerator according to local regulators for its use flammable blowing gas and refrigerant.

WARNING: When positioning the appliance, ensure the supply cord is not trapped or damaged.

WARNING: Do not locate multiple portable socket-outlets or portable power supplies at the rear of the appliance.

Do not use extension cords or ungrounded (two prong) adapters.

DANGER: Risk of child entrapment. Before you throw away your old refrigerator or freezer:

–Take off the doors.

–Leave the shelves in place so that children may not easily climb inside.

The refrigerator must be disconnected from the source of electrical supply before attempting the installation of accessory.





Refrigerant and cyclopentane foaming material used for the refrigerator are flammable. Therefore, when the refrigerator is scrapped, it shall be kept away from any fire source and be recovered by a special recovering company with corresponding qualification other than be disposed by combustion, so as to prevent damage to the environment or any other harm.

For EN standard: This appliance can be used by children aged from 8 years and above and persons with reduced physical sensory or mental capabilities or lack of experience and knowledge if they have been given supervision or instruction concerning use of the appliance in a safe way and understand the hazards involved. Children shall not play with the appliance. Cleaning and user maintenance shall not be made by children without supervision. Children aged from 3 to 8 years are allowed to load and unload refrigerating appliances.

For IEC standard: This appliance is not intended for use by persons (including children) with reduced physical, sensory or mental capabilities, or lack of experience and knowledge, unless they have been given supervision or instruction concerning use of the appliance by a person responsible for their safety.)



Children should be supervised to ensure that they do not play with the appliance.

TO avoid contamination of food, please respect the following instructions:

- Opening the door for long periods can cause a significant increase of the temperature in the compartments of the appliance.
- Clean regularly surfaces that can come in contact with food and accessible drainage systems.
- Clean water tanks if they have not been used for 48 h; flush the water system connected to a water supply if water has not been drawn for 5 days. (note 1)
- Store raw meat and fish in suitable containers in the refrigerator, so that it is not in contact with or drip onto other food.
- Two-star  frozen-food compartments are suitable for storing pre-frozen food, storing or making ice-cream and making ice cubes. (note 2)
- One  -,two  -and three-star  compartments are not suitable for the freezing of fresh food. (note 3)
- If the refrigerating appliance is left empty for long periods, switch off, defrost, clean, dry, and leave the door open to prevent mould developing within the appliance.

Note 1,2,3 : Please confirm whether it is applicable according to you product compartment type.

1.2 Meaning of safety warning symbols

| | |
|---|---|
|  | This is a prohibition symbol. Any inobservance with instructions marked with this symbol may result in damage to the product or endanger the personal safety of the user. |
|  | This is a warning symbol. It is required to operate in strict observance of instructions marked with this symbol; or otherwise damage to the product or personal injury may be caused. |
|  | This is a cautioning symbol. Instructions marked with this symbol require special caution. Insufficient caution may result in slight or moderate injury, or damage to the product. |

This manual contains lots of important safety information which shall be observed by the users.

1.3 Electricity related warnings

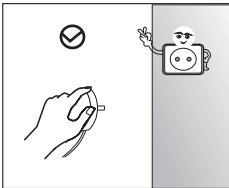

- Do not pull the power cord when pulling the power plug of the refrigerator. Please firmly grasp the plug and pull out it from the socket directly.
- To ensure safe use, do not damage the power cord or use the power cord when it is damaged or worn.

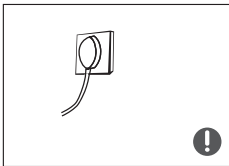

- Please use a dedicated power socket and the power socket shall not be shared with other electrical appliances. The power plug should be firmly contacted with the socket or else fires might be caused.
- Please ensure that the grounding electrode of the power socket is equipped with a reliable grounding line.



- Please turn off the valve of the leaking gas and then open the doors and windows in case of leakage of gas and other flammable gases. Do not unplug the refrigerator and other electrical appliances considering that spark may cause a fire.

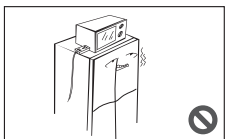

- Do not use electrical appliances on the top of the appliance, unless they are of the type recommended by the manufacturer.

1.4 Warnings for using

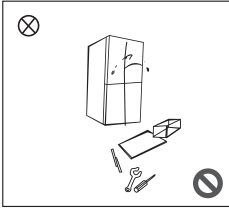

- Do not arbitrarily disassemble or reconstruct the refrigerator, nor damage the refrigerant circuit; maintenance of the appliance must be conducted by a specialist
- Damaged power cord must be replaced by the manufacturer, its maintenance department or related professionals in order to avoid danger.

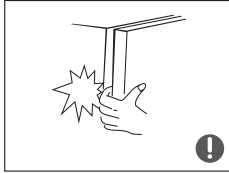

- The gaps between refrigerator doors and between doors and refrigerator body are small, be noted not to put your hand in these areas to prevent from squeezing the finger. Please be gentle when close the refrigerator door to avoid falling articles.
- Do not pick foods or containers with wet hands in the freezing chamber when the refrigerator is running, especially metal containers in order to avoid frostbite.



- Do not allow any child to get into or climb the refrigerator; otherwise suffocation or falling injury of the child may be caused.

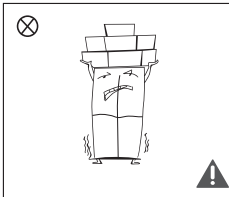

- Do not place heavy objects on the top of the refrigerator considering that objectives may fall when close or open the door, and accidental injuries might be caused.
- Please pull out the plug in case of power failure or cleaning. Do not connect the refrigerator to power supply within five minutes to prevent damages to the compressor due to successive starts.

1.5 Warnings for placement of items

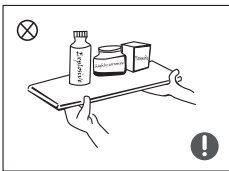

- Do not put flammable, explosive, volatile and highly corrosive items in the refrigerator to prevent damages to the product or fire accidents.
- Do not place flammable items near the refrigerator to avoid fires.

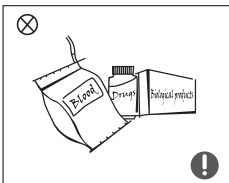

- The refrigerator is intended for household use, such as storage of foods; it shall not be used for other purposes, such as storage of blood, drugs or biological products, etc.

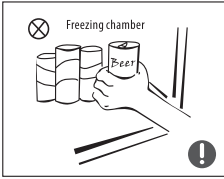

- Do not store beer, beverage or other fluid contained in bottles or enclosed containers in the freezing chamber of the refrigerator; otherwise the bottles or enclosed containers may crack due to freezing to cause damages.

1.6 Warnings for energy

Warning for energy

- 1) Refrigerating appliances might not operate consistently (possibility of defrosting of contents or temperature becoming too warm in the frozen food compartment) when sited for an extended period of time below the cold end of the range of temperatures for which the refrigerating appliance is designed.
- 2) The fact that effervescent drinks should not be stored in food freezer compartments or cabinets or in low-temperature compartments or cabinets, and that some products such as water ices should not be consumed too cold;
- 3) The need to not exceed the storage time(s) recommended by the food manufacturers for any kind of food and particularly for commercially quick-frozen food in food-freezer and frozen-food storage compartments or cabinets;
- 4) The precautions necessary to prevent an undue rise in the temperature of the frozen food while defrosting the refrigerating appliance, such as wrapping the frozen food in several layers of newspaper.
- 5) The fact that a rise in temperature of the frozen food during manual defrosting, maintenance or cleaning could shorten the storage life.
- 6) The necessity that, for doors or lids fitted with locks and keys, the keys be kept out of the reach of children and not in the vicinity of the refrigerating appliance, in order to prevent children from being locked inside.

1.7 Warnings for disposal

Refrigerant and cyclopentane foaming material used for the refrigerator are flammable.

Therefore, when the refrigerator is scrapped, it shall be kept away from any fire source and be recovered by a special recovering company with corresponding qualification other than be disposed by combustion, so as to prevent damage to the environment or any other harm.



- ! When the refrigerator is scrapped, disassemble the doors, and remove gasket of door and shelves; put the doors and shelves in a proper place, so as to prevent trapping of any child.



Correct Disposal of this product:

This marking indicates that this product should not be disposed with other household wastes throughout the EU. To prevent possible harm to the environment or human health from uncontrolled waste disposal, recycle it responsibly to promote the sustainable reuse of material resources. To return your used device, please use the return and collection systems or contact the retailer where the product was purchased. They can take this product for environmental safe recycling.

2 Proper use of refrigerators

2.1 Placement

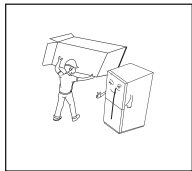

- Before use, remove all packing materials, including bottom cushions, foam pads and tapes inside of the refrigerator; tear off the protective film on the doors and the refrigerator body.

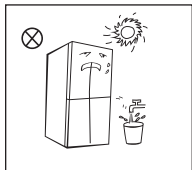

- Keep away from heat and avoid direct sunlight. Do not place the freezer in moist or watery places to prevent rust or reduction of insulating effect.

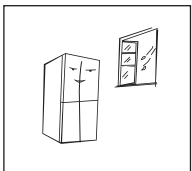

- The refrigerator is placed in a well-ventilated indoor place; the ground shall be flat, and sturdy (rotate left or right to adjust the wheel for leveling if unstable).

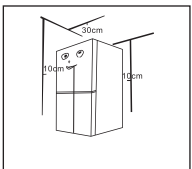

- The top space of the refrigerator shall be greater than 30cm, and The refrigerator should be placed against a wall with a free distance more than 10cm to facilitate the heat dissipation.

2. 2 Levelling feet

Precautions before operation:

Before operation of accessories, it shall be ensured that the refrigerator is disconnected from power.
Before adjusting the levelling feet, precautions shall be taken to prevent any personal injury.

Schematic diagram of the levelling feet

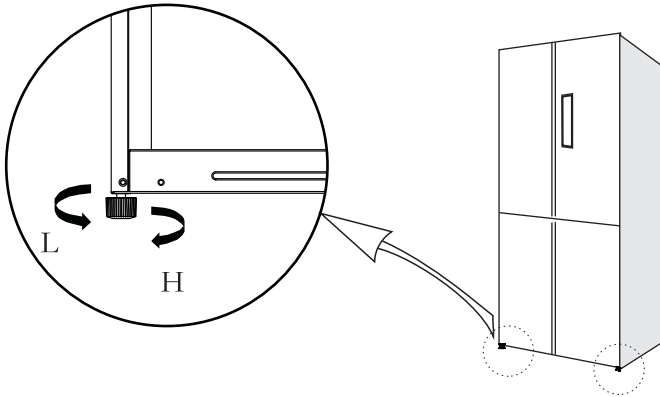

(The picture above is only for reference. The actual configuration will depend on the physical product or statement by the distributor)

Adjusting procedures:

- Turn the feet clockwise to raise the refrigerator;
- Turn the feet counterclockwise to lower the refrigerator;
- Adjust the right and left feet based on the procedures above to a horizontal level.

2.3 Changing the Light

Any replacement or maintenance of the LED lamps is intended to be made by the manufacturer, its service agent or similar qualified person.

2.4 Starting

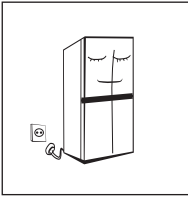

- Before initial start, keep the refrigerator still for half an hour before connecting it to power supply.
- Before putting any fresh or frozen foods, the refrigerator shall have run for 2-3 hours, or for above 4 hours in summer when the ambient temperature is high.

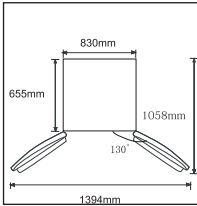

- Spare enough space for convenient opening of the doors and drawers.
- The picture above is only for reference. The actual configuration will depend on the physical product or statement by the distributor

2.5 Energy saving tips

- The appliance should be located in the coolest area of the room, away from heat producing appliances or heating ducts, and out of the direct sunlight.
- Let hot foods cool to room temperature before placing in the appliance. Overloading the appliance forces the compressor to run longer. Foods that freeze too slowly may lose quality, or spoil.
- Be sure to wrap foods properly, and wipe containers dry before placing them in the appliance. This cuts down on frost build-up inside the appliance.
- Appliance storage bin should not be lined with aluminum foil, wax paper, or paper toweling. Liners interfere with cold air circulation, making the appliance less efficient.
- Organize and label food to reduce door openings and extended searches. Remove as many items as needed at one time, and close the door as soon as possible.

3 Structure and functions

3.1 Key components

(Refrigerating chamber)

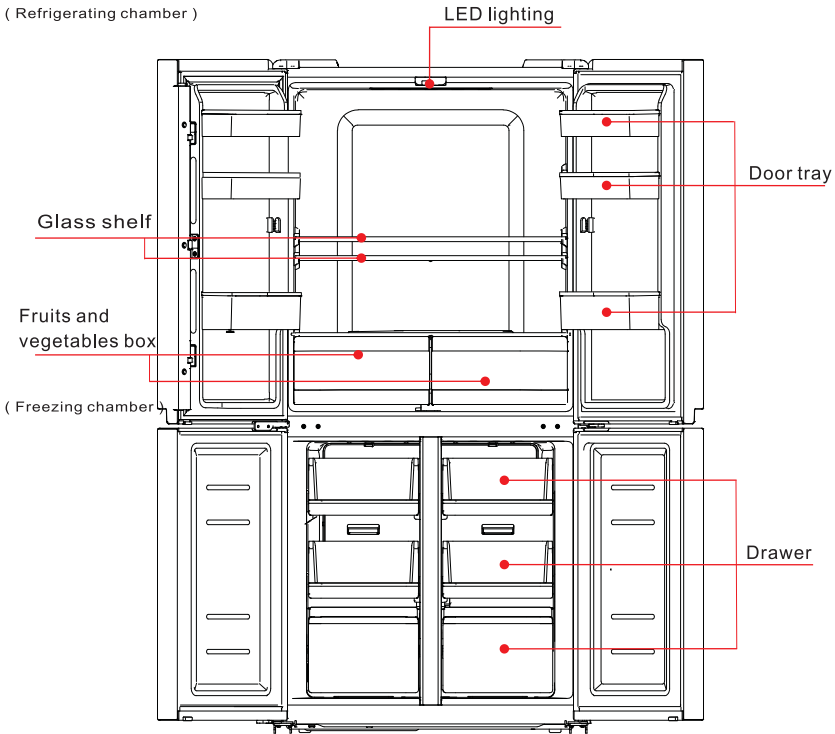

(The picture above is only for reference. The actual configuration will depend on the physical product or statement by the distributor)

Refrigerating chamber

- The Refrigerating Chamber is suitable for storage of a variety of fruits, vegetables, beverages and other food consumed in the short term.
- Cooking foods shall not be put in the refrigerating chamber until cooled to room temperature. Foods are recommended to be sealed up before putting into the refrigerator.
- The glass shelves can be adjusted up or down for a reasonable amount of storage space and easy use.

Freezing chamber

- The low temperature freezing chamber may keep food fresh for a long time and it is mainly used to store frozen foods and making ice.
- The freezing chamber is suitable for storage of meat, fish, rice balls and other foods not to be consumed in short term.
- Chunks of meat are preferably to be divided into small pieces for easy access. Please be noted food shall be consumed within the shelf time.
- The temperature should be set to “super freezing”, when you want to freeze foods quickly.

Note: Storage of too much food during operation after the initial connection to power may adversely affect the freezing effect of the refrigerator. Foods stored shall not block the air outlet; or otherwise the freezing effect will also be adversely affected.

3.2 Functions

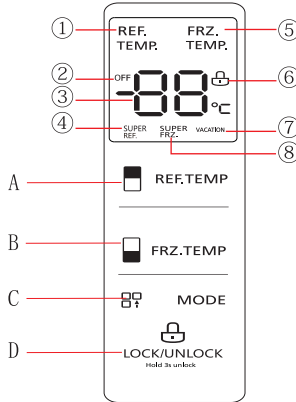

(The picture above is only for reference. The actual configuration will depend on the physical product or statement by the distributor)

1. Display screen:

- ① refrigerating icon ② OFF icon ③ temperature display area ④ super refrigerating icon
- ⑤ freezing icon ⑥ lock/unlock icon ⑦ vacation icon ⑧ super freezing icon

2. Operation button:

- A. refrigerating button B. freezing button
- C. mode button D. lock/unlock button

3. Operation instructions

1) Display

The first time the power was turned on for the refrigerator, the display screen will total display for 3 seconds. Meanwhile the starting up bell rings and then the screen enters the normal display of the operation.

The first time for using the refrigerator, the default temperature of the refrigerating chamber and freezing chamber is 5°C/-18°C respectively.

When the error occurs, the display shows the error code (see next page); during normal operation, the display shows the set temperature of the refrigerating chamber or freezing chamber.

Under normal circumstances, if there is no operation on the display panel or door opening action within 30s, then the display shows the lock state , and the display goes out after the lock state continued for 30s.

2) Lock /unlock

In the unlocked state, continue to press the lock button for 3 seconds, enter the lock state, The logo lights up and buzzer sounds, it means the display panel is locked, at this time, button operation cannot be implemented;

In the locked state, continue to press the lock button for 3 seconds, enter the unlocked state, The logo goes out and buzzer sounds, it means the display panel is unlocked, at this time, button operation can be implemented;

3) Temperature setting of refrigerating chamber





Press the temperature adjusting button of the refrigerating chamber REF.TEMP to change the setting temperature of the refrigerating chamber, and then each time a press of the temperature adjusting button of the refrigerating chamber, the temperature will be reduced 1°C; The temperature setting range for the refrigerating chamber is 2~8°C. When the temperature is 2°C, press the button again, and the temperature of the refrigerating chamber will be set at 8°C, and it circulates accordingly.



4) Temperature setting of freezing chamber



Press temperature adjusting button of the freezing chamber  FRZ.TEMP to change the setting temperature of freezing chamber and then each time a press of temperature adjusting button of the freezing chamber, the temperature will be reduced 1°C; The temperature setting range for freezing chamber is -24°C~-16°C). When the temperature is -24°C, press the button again, and the temperature of freezing chamber will be set at -16°C, and it circulates again and again.



5) Mode setting

Press mode button  MODE to select different control mode. Control mode is cycled according to the following regulation:

Super refrigerating  →super freezing  →super refrigerating and super freezing  →vacation  →none →super refrigerating .

When super refrigerating mode  is set, temperature of refrigerating chamber will automatically set at 2 °C; Exit super refrigerating  mode, temperature of refrigerating chamber will automatically return back to temperature set before super refrigerating mode.

When super freezing mode  is set, temperature of freezing chamber will automatically set at -24 °C; Exit super freezing  mode, temperature of freezing chamber will automatically return back to temperature set before super freezing mode. Time setting of super freezing:

After setting the super freezing  mode, long press the freezing temperature adjusting button  for 3 seconds, the display shows "48", which means that time of super freezing has been set at 48 hours. And press freezing temperature adjusting button , the display shows "6", which means that time of super freezing has been set at 6 hours. when the time arrives, it will exit the super refrigerating mode automatically.

After setting the super refrigerating  mode, The super refrigerating time setting is 2.5 hours by acquiescence, and the super refrigerating mode will exit automatically when the time arrives.

When vacation mode  is set, temperature of freezing chamber will be automatically set at -18°C; the temperature of refrigerating chamber is turned off, and the icon(OFF) shines.

6) Storage upon power failure

In case of power failure, the instant working state will be locked and maintained till re-electrification.

7) Opening warning and alarm control

When the refrigerator doors get open, the opening music will play. If the door is not closed in two minutes, the buzzer will sound once every minute until the door is closed. Press any one button to stop the buzzer alarm.

8) Fault indication

The following warnings appearing on the display indicate corresponding faults of the refrigerator. Though the refrigerator may still have cold storage function with the following faults, the user shall contact a maintenance specialist for maintenance, so as to ensure optimized operation of the appliance.

| Error code | Error description | Error code | Error description |
|------------|---|------------|---------------------------------------|
| E1 | Temperature sensor failure of refrigerating chamber | E6 | Communication error |
| E2 | Temperature sensor failure of freezing chamber | E7 | Failure of ambient temperature sensor |
| E4 | Failure of defrosting sensor in refrigerating chamber | EH | Failure of humidity sensor |
| E5 | Failure of defrosting sensor in freezing chamber | | |

4. Maintenance and care of the appliance

4.1 Overall cleaning

- Dusts behind the refrigerator and on the ground shall be timely cleaned to improve the cooling effect and energy saving.
- Check the door gasket regularly to make sure there are no debris. Clean the door gasket with a soft cloth dampened with soapy water or diluted detergent.
- The interior of the refrigerator should be cleaned regularly to avoid odor.
- Please turn off the power before cleaning interior, remove all foods, drinks, shelves, drawers, etc.
- Use a soft cloth or sponge to clean the inside of the refrigerator, with two tablespoons of baking soda and a quart of warm water. Then rinse with water and wipe clean. After cleaning, open the door and let it dry naturally before turning on the power.
- For areas that are difficult to clean in the refrigerator (such as narrow sandwiches, gaps or corners), it is recommended to wipe them regularly with a soft rag, soft brush, etc. and when necessary, combined with some auxiliary tools (such as thin sticks) to ensure no contaminants or bacterials accumulation in these areas.
- Do not use soap, detergent, scrub powder, spray cleaner, etc., as these may cause odors in the interior of the refrigerator or contaminated food.
- Clean the bottle frame, shelves and drawers with a soft cloth dampened with soapy water or diluted detergent. Dry with a soft cloth or dry naturally.
- Wipe the outer surface of the refrigerator with a soft cloth dampened with soapy water, detergent, etc., and then wipe dry.
- Do not use hard brushes, clean steel balls, wire brushes, abrasives (such as toothpastes), organic solvents (such as alcohol, acetone, banana oil, etc.), boiling water, acid or alkaline items, which may damage the fridge surface and interior. Boiling water and organic solvents such as benzene may deform or damage plastic parts.
- Do not rinse directly with water or other liquids during cleaning to avoid short circuits or affect electrical insulation after immersion.



⚠ Please unplug the refrigerator for defrost and cleaning.

4.2 Cleaning of door tray

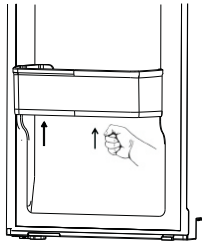

(The picture above is only for reference. The actual configuration will depend on the physical product or statement by the distributor)

Cleaning steps:

- a. in order to conveniently take off tray, punch the bottom of right part of tray for several times and again punch the bottom of left part of tray for several times, as shown in the figure;
- b. tray can be smoothly taken off after it has been loosened. ;

4.3 Defrosting

- The refrigerator is made based on the air-cooling principle and thus has automatic defrosting function. Frost formed due to change of season or temperature may also be manually removed by disconnection of the appliance from power supply or by wiping with a dry towel.

4.4 Out of operation

- Power failure: In case of power failure, even if it is in summer, foods inside the appliance can be kept for several hours; during the power failure, the times of door opening shall be reduced, and no more fresh food shall be put into the appliance.
- Long-time nonuse: The appliance shall be unplugged and then cleaned; then the doors are left open to prevent odor.
- Moving: Before the refrigerator is moved, take all objects inside out, fix the glass partitions, vegetable holder, freezing chamber drawers and etc. with tape, and tighten the leveling feet; close the doors and fix them with tape. During moving, the appliance shall not be laid upside down or horizontally, or be vibrated; the inclination during movement shall be no more than 45°.



The appliance shall run continuously once it is started. Generally, the operation of the appliance shall not be interrupted; otherwise the service life may be impaired

5 Trouble shooting

5.1 You may try to solve the following simple problems by yourself.
If them cannot be solved, please contact the after-sales department.

| | |
|---------------------------------------|--|
| Failed operation | <p>Check whether the appliance is connected to power or whether the plug is in well contact</p> <p>Check whether the voltage is too low</p> <p>Check whether there is a power failure or partial circuits have tripped</p> |
| Odor | <p>Odorous foods shall be tightly wrapped</p> <p>Check whether there is any rotten food</p> <p>Clean the inside of the refrigerator</p> |
| Long-time operation of the compressor | <p>Long operation of the refrigerator is normal in summer when the ambient temperature is high</p> <p>It is not suggestible having too much food in the appliance at the same time</p> <p>Food shall get cool before being put into the appliance</p> <p>The doors are opened too frequently</p> |
| Light fails to get lit | <p>Check whether the refrigerator is connected to power supply and whether the illuminating light is damaged</p> <p>Have the light replaced by a specialist</p> |
| Doors cannot be properly closed | <p>The door is stuck by food packages Too much food is placed</p> <p>The refrigerator is tilted</p> |
| Loud noise | <p>Check whether the floor is level and whether the refrigerator is placed stably</p> <p>Check whether accessories are placed at proper locations</p> |
| Door seal fails to be tight | <p>Remove foreign matters on the door seal</p> <p>Heat the door seal and then cool it for restoration (or blow it with an electrical drier or use a hot towel for heating)</p> |
| Water pan overflows | <p>There is too much food in the chamber or food stored contains too much water,resulting in heavy defrosting</p> <p>The doors are not closed properly, resulting in frosting due to entry of air and increased water due to defrosting</p> |
| Hot housing | <p>Heat dissipation of the built-in condenser via the housing, which is normal</p> <p>When housing becomes hot due to high ambient temperature, storage of too much food or shutdown of the compressor is shut down, provide sound ventilation to facilitate heat dissipation</p> |
| Surface condensation | <p>Condensation on the exterior surface and door seals of the refrigerator is normal when the ambient humidity is too high. Just wipe the condensate with a clean towel.</p> |
| Abnormal noise | <p>Buzz: The compressor may produce buzzes during operation, and the buzzes are loud particularly upon start or stop. This is normal.</p> <p>Creak: Refrigerant flowing inside of the appliance may produce creak, which is normal.</p> |



Korisničko uputstvo

FD627BLF

SADRŽAJ

| | | |
|----------|--|-------|
| 1 | Bezbedonosna upozorenja | |
| 1.1 | Upozorenje..... | 1-2 |
| 1.2 | Značenja simbola bezbedonosnih upozorenja..... | 3 |
| 1.3 | Upozorenja vezana za struju..... | 3 |
| 1.4 | Upozorenja vezana za korišćenje..... | 4 |
| 1.5 | Upozorenja vezana za postavljanje..... | 4-5 |
| 1.6 | Upozorenja vezana za energiju..... | 5 |
| 1.7 | Upozorenja vezana za odlaganje..... | 5 |
| 2 | Pravilna upotreba frižidera | |
| 2.1 | Postavljanje..... | 6 |
| 2.2 | Nivelisanje nožica..... | 7 |
| 2.3 | Zamena osvetljenja..... | 8 |
| 2.4 | Početak upotrebe..... | 8 |
| 2.5 | Saveti za štednju energije..... | 8 |
| 3 | Struktura I funkcije | |
| 3.1 | Ključne komponente | 9 |
| 3.2 | Funkcije..... | 10-11 |
| 4 | Održavanje I briga o frižideru | |
| 4.1 | Kompletno čišćenje..... | 12 |
| 4.2 | Čišćenje pregrada na vratima..... | 12 |
| 4.3 | Odleđivanje..... | 13 |
| 4.4 | Kada uređaj ne radi..... | 13 |
| 5 | Rešavanje problema | |
| 5.1 | Rešavanje problema..... | 14 |

1 Bezbedonosna upozorenja

1.1 Upozorenje



Upozorenje: rizik od požara zbog zapaljivih materija

PREPORUKE:

- Ovaj uređaj je namenjen za upotrebu u domaćinstvu i za slične namene kao što su kuhinjske prostorije za osoblje u prodavnicama, kancelarijama i drugim radnim okruženjima; poljoprivredna gazdinstva i klijenti u hotelima, motelima i drugim stambenim sredinama; okruženja tipa prenoćišta sa doručkom; ugostiteljstvo i slične nemaloprodajne namene.
- Deca treba da budu pod nadzorom da se ne bi igrala sa uređajem.
- Ako je kabl za napajanje oštećen, on mora biti zamenjen od strane proizvođača, njegovog servisera ili slično kvalifikovanih osoba kako bi se izbegla opasnost.
- U ovom uređaju ne skladištite eksplozivne materije kao što su aerosolne limenke sa zapaljivim propelentom. Uređaj mora biti isključen iz napajanja nakon upotrebe i pre sprovođenja održavanja uređaja.
- UPOZORENJE: Opasnost od požara/zapaljivih materija.
- UPOZORENJE: Neka otvori za ventilaciju, u kućištu uređaja ili u ugrađenoj strukturi, budu bez opstrukcija.
- UPOZORENJE: Nemojte koristiti mehaničke uređaje ili druga sredstva za ubrzavanje procesa odmrzavanja, osim onih koje preporučuje proizvođač.
- UPOZORENJE: Nemojte oštetiti rashladno kolo
- UPOZORENJE: Nemojte koristiti električne uređaje u odeljcima za skladištenje hrane na uređaju, osim ako su tipa koji preporučuje proizvođač.
- UPOZORENJE: Molimo Vas odložite frižider u skladu sa lokalnim propisima zbog upotrebe eksplozivnog zapaljivog gasa i rashladnog sredstva.
- UPOZORENJE: Prilikom postavljanja aparata pazite da kabl za napajanje nije zarobljen ili oštećen.
- UPOZORENJE: Ne postavljajte više prenosivih utičnica ili prenosivih napajanja sa stražnje strane uređaja. Nemojte koristiti produžne kablove ili neuzemljene adaptere (sa dva zupca).
- OPASNOST: Opasnost od zarobljavanja deteta unutra. Pre nego što bacite stari frižider ili zamrzivač, uklonite vrata.
- Ostavite police na mestu tako da deca ne mogu lako da se popnu unutra.
- Frižider se mora odvojiti od izvora napajanja pre pokušaja instalacije dodatne opreme. Rashladno sredstvo i penasti materijal od ciklopentana koji se koristi za frižider su zapaljivi. Stoga, ukoliko je frižider ogreban, mora se držati podalje od bilo kojeg izvora požara i biti vraćena od strane posebne kompanije za transport sa odgovarajućom kvalifikacijom, da ne bi došlo do gorenja, kako bi se sprečilo ugrožavanje životne sredine ili bilo koja druga šteta.
- Za EN standard: Ovaj aparat mogu koristiti deca uzrasta 8 i više godina i osobe sa smanjenim fizičkim senzornim ili mentalnim sposobnostima ili nedostatkom iskustva i znanja ako su podvrgnuti nadzoru ili instrukcijama u vezi sa upotrebom aparata na siguran način i razumeju opasnosti. Deca se ne smeju igrati sa uređajem. Čišćenje i održavanje uređaja ne smeju vršiti deca bez nadzora.
- Za IEC standard: Ovaj uređaj nije namenjen osobama (uključujući decu) sa smanjenim fizičkim, senzornim ili mentalnim sposobnostima, ili nedostatkom iskustva i znanja, osim uz nadzor ili instrukcije u vezi upotrebe uređaja od strane osobe odgovornih za njihovu sigurnost.
- Deca treba da budu pod nadzorom da se ne bi igrala sa uređajem.

Da biste izbegli zagađenje hrane, molimo da poštujuete sledeća uputstva:



- Otvaranje vrata na duži period može da uzrokuje značajan porast temperature u pregradama uređaja.
- Redovno čistite površine koje mogu da stupe u kontakt sa hranom i dostupnim drenažnim sistemima.
- Očistite rezervoar za vodu ako ne se koristi 48 časa; isperite sistem za vodu povezan sa vodosnabdevanjem ako voda nije tekla 5 dana. (napomena 1)
- U frižideru čuvajte sirovo meso i ribu u odgovarajućim posudama, tako da ne dođe u kontakt sa ili da ne kaplje na drugu hranu.

–Odeljci sa dve zvezde ****** za zamrznutu hranu pogodni su za čuvanje prethodno zamrznute hrane, čuvanje ili pravljenje sladoleda ili leda. (napomena 2)

– Odeljci sa jednom *****, dve ****** -i tri ******* zvezde nisu pogodni za zamrzavanje sveže hrane. (napomena 3) –Ukoliko je aparat za hlađenje ostavljen prazan na duži period, isključite ga, odmrznite, očistite, osušite i ostavite vrata otvorena da sprečite razvoj plesni u uređaju.

Napomena 1,2,3 : Molimo Vas potvrdite da li je primenljivo u odnosu na vrstu odeljka proizvoda.

1.2 Značenje simbola bezbedonosnih upozorenja

| | |
|--|---|
|  Simbol zabrane | Ovo je simbol zabrane. Svako nepoštovanje uputstava označenih ovim simbolom može dovesti do oštećenja proizvoda ili do ugrožavanja lične sigurnosti korisnika. |
|  Simboli upozorenja | Simboli označavaju stvari koje se moraju poštovati, a takva ponašanja moraju biti striktno izvršena u skladu sa zahtevima upotrebe. Nepoštovanje uputstava može dovesti do oštećenja proizvoda ili do ugrožavanja lične sigurnosti korisnika. |
|  Simboli obaveštenja | Simboli ukazuju na stvari na koje treba obratiti pažnju, a ova ponašanja će biti posebno naznačena. Potrebne su odgovarajuće mere predostrožnosti ili će doći do manjih ili umerenih povreda ili oštećenja proizvoda. |

Ovaj priručnik sadrži mnogo važnih sigurnosnih informacija koje korisnici moraju poštovati.

1.3 Upozorenja vezana za električnu energiju

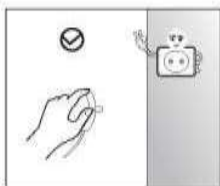

- Ne vucite kabl za napajanje kada povlačite utikač frižidera. Molimo čvrsto uhvatite utikač i izvucite ga direktno iz utičnice.
- Nemojte oštetiti kabl za napajanje pod bilo kojim uslovima kako biste osigurali bezbednu upotrebu, nemojte ga koristiti kada je kabl za napajanje oštećen ili pohaban.

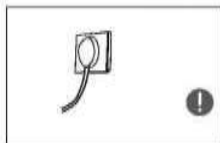

- Molimo vas da koristite posebnu utičnicu za napajanje i da utičnica ne sme da se deli sa drugim električnim uređajima. Kabl za napajanje treba da bude čvrsto u kontaktu sa utičnicom, ili može doći do požara.
- Proverite da li je elektroda za uzemljenje strujne utičnice opremljena pouzdanim uzemljenjem.



- Isključite ventil gasa koji curi, a zatim otvorite vrata i prozore u slučaju curenja gasa i drugih zapaljivih gasova. Ne isključujte frižider i druge električne uređaje, s obzirom da iskre mogu izazvati požar.

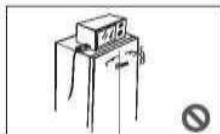

- Nemojte koristiti električne aparate na vrhu aparata, osim ako su tipa koji preporučuje proizvođač.

1.4 Upozorenja vezana za upotrebu



- Nemojte samovoljno rastavljati ili rekonstruisati frižider, niti oštetiti krug rashladnog sredstva; održavanje aparata mora biti obavljeno od strane obučениh osoba.
- Oštećeni kabl za napajanje mora biti zamenjen od strane proizvođača, odeljenja za održavanje ili sličnih stručnjaka kako bi se izbegla opasnost.



- Praznine između vrata frižidera i između vrata i tela frižidera su male, treba napomenuti da ne stavljate ruku u ta područja kako bi se sprečilo da prignječite prst. Molim vas budite pažljivi kada otvorite vrata frižidera kako bi se izbeglo padanje predmeta.



- U zamrzivaču nemojte uzimati hranu ili posude vlažnim rukama kada je frižider uključen, posebno metalne posude kako bi se izbegle promrzline.



- Ne dozvolite deci da ulaze ili se penju na frižider kako bi sprečili da deca budu zaglavljena u frižideru ili da se povrede padom zamrzivača.

- Ne stavljajte teške predmete na vrh frižidera s obzirom na to da predmeti mogu pasti kada otvorite vrata, a može doći i do slučajnih povreda.

- Izvucite utikač u slučaju nestanka struje ili pre čišćenja. Ne priključujte frižider na napajanje u roku od pet minuta kako biste sprečili oštećenje kompresora usled uzastopnih pokušaja.

1.5 Upozorenja za stavljanje hrane



- Nemojte stavljati zapaljive, eksplozivne, isparive i jako korozivne predmete u frižider kako biste sprečili oštećenje uređaja ili požar.
- Nemojte stavljati zapaljive predmete u blizini frižidera kako biste izbegli požar.

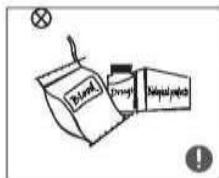

- Frižider je namenjen za upotrebu u domaćinstvu, za skladištenje hrane; ne sme se koristiti u druge svrhe, kao što je skladištenje krvi, lekova ili bioloških proizvoda, itd.

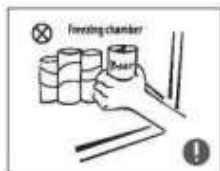

- Ne čuvajte pivo, piće ili drugu tečnost koja se nalazi u bocama ili zatvorenim posudama u komori za zamrzavanje u frižideru; inače bočice ili zatvorene posude mogu pući zbog smrzavanja i mogu izazvati oštećenja.

1.6 Energetska upozorenja

- 1) Frižider možda neće raditi dosledno kada je postavljen na duži vremenski period ispod raspona temperature za koju je zamrzivač namenjen.
- 2) Činjenica je da se gazirana pića ne smeju skladištiti u delovima ili odeljcima frižidera s niskim temperaturama, stoga se neki proizvodi kao što su ledene kocke ne smeju konzumirati previše hladni;
- 3) Potrebno je da se ne prekorači vreme skladištenja koje preporučuju proizvođači hrane za bilo koju vrstu hrane, a posebno za komercijalno brzo zamrznute namirnice u frižideru i odeljcima za čuvanje zamrznute hrane;
- 4) Mere predostrožnosti neophodne za sprečavanje nepotrebnog porasta temperature zamrznute hrane prilikom odmrzavanja rashladnog uređaja je pakovanje zamrznute hrane u nekoliko slojeva novina.
- 5) Činjenica da povećanje temperature zamrznute hrane tokom ručnog odmrzavanja, održavanja ili čišćenja može skratiti rok trajanja namirnica.
- 6) Neophodno je da ključevi za vrata ili poklopac kod uređaja koji ih imaju, budu van domašaja dece, a ne u blizini frižidera, kako bi se sprečilo da se deca zaključaju unutar uređaja.

1.7 Upozorenja vezana za odlaganje uređaja

Materijali za rashladno sredstvo i ciklopentana pena su zapaljivi materijali te stoga stari frižideri treba da budu izolovani od izvora vatre i ne smeju se spaliti. Odnosite frižider kvalifikovanim profesionalnim kompanijama za reciklažu na preradu kako biste izbegli oštećenja životne sredine ili druge opasnosti.



Molimo Vas da uklonite vrata na frižideru i policama i postavite ih tako da se spreče moguće nesreće ukoliko deca uđu i igraju se u frižideru.



Pravilno odlaganje ovog proizvoda:

Ova oznaka ukazuje da ovaj proizvod ne treba odlagati zajedno sa ostalim kućnim otpadom širom EU. Da bi se sprečila moguća šteta za životnu sredinu ili ljudsko zdravlje usled nekontrolisanog odlaganja otpada, reciklirajte ga odgovorno da biste promovisali održivu ponovnu upotrebu materijalnih resursa. Da biste vratili svoj korišćeni uređaj, koristite sisteme za vraćanje i skupljanje ili kontaktirajte prodavca gde je proizvod kupljen. Oni mogu da uzmu ovaj proizvod za bezbedno recikliranje.

2 Pravilna upotreba frižidera

2.1 Postavljanje

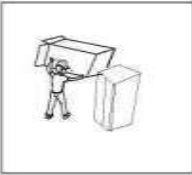

- Pre upotrebe uklonite celokupnu ambalažu, uključujući donje podmetače, podlogu od pene i trake u frižideru; skinuti zaštitni film na vratima i kućištu frižidera.

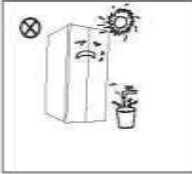

- Držite frižider dalje od izvora toplote i izbegavajte direktnu sunčevu svetlost. Ne postavljajte frižider na vlažno ili mokro mesto da bi se izbeglo stvaranje rđe ili smanjenje izolacionog efekta.

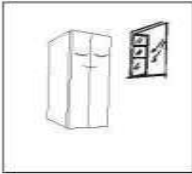

- Ne prskajte i ne perite frižider; ne postavljajte ga na vlažna mesta koja se lako mogu pokvasiti vodom kako bi se izbeglo smanjenje efikasnosti električne izolacije.

- Frižider treba postaviti u dobro unutrašnji prostor sa dobrom ventilacijom. Tlo treba da bude ravno i čvrsto (rotirajte ga levo ili desno da bi prilagodili točkice za nivelisanje ukoliko je nestabilan).



- Prostor na vrhu frižidera mora biti veći od 30 cm. Frižider treba postaviti uz zid sa razdaljinom od 10 cm od istog da bi se olakšalo oslobađanje toplote.

2.2 Nivelisanje nožica

- 1) Pre rada sa dodatnom opremom, mora se obezbediti da je frižider isključen iz napajanja. Pre podešavanja nožica za niveliranje treba preduzeti mere predostrožnosti da bi se sprečile bilo kakve povrede.
- 2) Šematski prikaz nivelisanja nožica

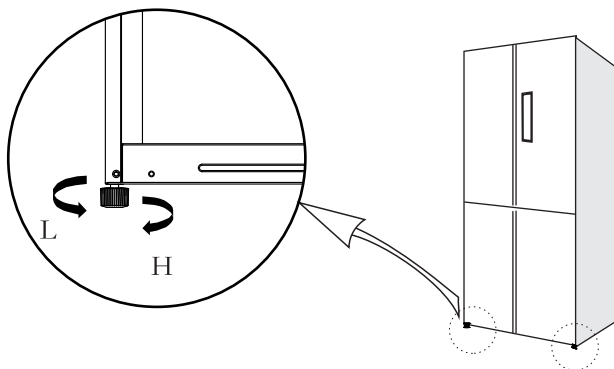

(Gornja slika služi kao model. Stvarna konfiguracija će zavisi od fizičkog proizvoda ili deklaracije distributera)

- 3) Postupak podešavanja:
 - a. Okrenite nožice u smeru kazaljke na satu da podignete frižider;
 - b. Okrenite nožice suprotno od kazaljke na satu da biste spustili frižider;
 - c. Podesite desnu i levu nožicu na osnovu gornjih postupaka do horizontalnog nivoa.

2.3 Zamena osvetljenja

Svaku zamenu ili održavanje LED sijalica treba da izvrši proizvođač, ovlašćeni servisni agent ili slična kvalifikovana osoba.

2.4 Početak upotrebe

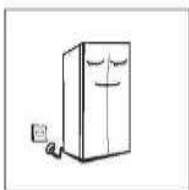

- Pre početka upotrebe, neka frižider miruje još pola sata pre priključivanja na napajanje.
- Pre stavljanja sveže ili smrznute hrane u njega, frižider treba da radi 2-3 sata, ili više od 4 sata leti zato što je okolna temperatura visoka

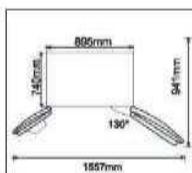

- Ostavite dovoljno prostora za komotno otvaranje vrata i fioka.
- Slika gore služi kao model. Konkretna konfiguracija zavisiće od fizičkog proizvoda ili deklaracije distributera.

2.5 Saveti za uštedu energije

- Uređaj treba da se nalazi u najhladnijem delu prostorije, dalje od uređaja koji proizvode toplotu ili od grejnih kanala, i od direktne sunčeve svetlosti.
- Pre stavljanja u frižider, ostavite tople namirnice da se ohlade na sobnoj temperaturi. Preopterećenje uređaja dovodi do dužeg rada kompresora. Hrana koja se smrzava suviše sporo može izgubiti kvalitet ili se pokvariti.
- Obavezno dobro umotajte hranu i obrišite posude pre nego što ih stavite u frižider. Ovo smanjuje nagomilavanje unutar uređaja.
- Kutiju za skladištenje unutar uređaja ne treba obložiti aluminijском folijom, voštanim papirom ili papirnim ubrusom. Obloge ometaju cirkulaciju hladnog vazduha, što čini aparat manje efikasnim.
- Organizovati i označavati hranu kako bi se smanjila otvaranja vrata i duža pretraživanja. Uklonite onoliko stavki koliko je potrebno u jednom trenutku i zatvorite vrata što je pre moguće

3 Struktura i funkcije

3.1 Ključne komponente

(Komora za hlađenje)

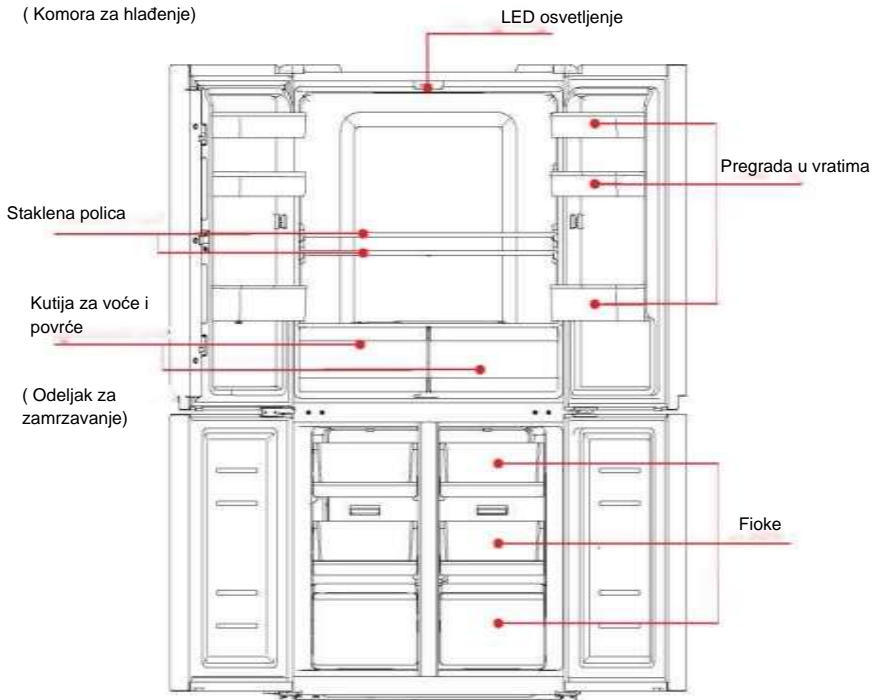

(Gornja slika je samo za referencu. Stvarna konfiguracija će zavisiti od fizičkog proizvođača ili izjave distributera)

Rashladna komora

- Rashladna komora je pogodna za skladištenje raznih vrsta voća, povrća, pića i druge hrane koja se konzumira u kratkom roku.
- Kuvana hrana se ne sme stavljati u rashladnu komoru dok se ne ohladi do sobne temperature.
- Preporučuje se da se hrana poklopi pre stavljanja u frižider.
Staklene police se mogu podesiti gore ili dole radi pravilnog skladištenja i lakše upotrebe

Komora za zamrzavanje

- Komora za zamrzavanje koja ima nisku temperaturu može očuvati hranu svežom duže vreme i uglavnom se koristi za skladištenje zamrznute hrane i za pravljenje leda.
- Komora za zamrzavanje je pogodna za skladištenje mesa, ribe, cufti od pirinča i drugih namirnica koje se ne konzumiraju u kratkom roku.
- Radi lakšeg pristupa hrani, poželjno je da podelite velike komade mesa na manje. Molimo vas da imate u vidu da hrana mora biti iskorišćena do isteka roka trajanja.
- Temperaturu treba postaviti na "**super freezing**" kada želite da brzo zamrznete hranu.

Napomena: Skladištenje prevelike količine hrane tokom rada nakon početnog uključivanja aparata može negativno uticati na efekat zamrzavanja. Skladištena hrana ne sme da blokira izlaz za vazduh, jer to utiče na efekat zamrzavanja.

3.2 Funkcije

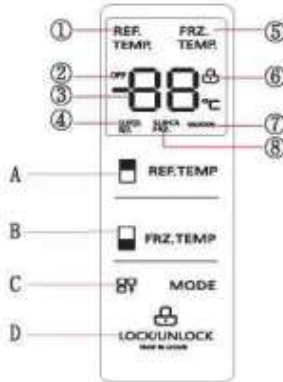

(Slika iznad je samo za referencu. Stvarna konfiguracija zavisi od fizičkog proizvoda ili izjave distributera)

1. Displej:

- | | | | |
|--------------------|---------------------|-------------------------|---------------------------|
| ① Ikona frižidera | ② OFF ikona | ③ prikaz temperature | ④ ikona super hlađenje |
| ⑤ Ikona zamrzivača | ⑥ lock/unlock ikona | ⑦ ikona za način odmora | ⑧ ikona super zamrzavanje |

2. Tasteri za prikaz rada:

- | | |
|-----------------------|-----------------------|
| A. taster hlađenja | B. taster zamrzavanja |
| C. taster načina rada | D. lock/unlock taster |

3. Uputstvo za rad

1) Displej

Kada se napajanje frižidera uključi prvi put, displej će blinkati i prikazivati sve 3 sekunde. U međuvremenu će pozvoniti zvono za početak rada i tada displej počinje sa normalnim prikazom. Tokom prve upotrebe frižidera temperatura frižidera/ odnosno zamrzivača treba da bude podešena na 5° C/odnosno -18 °C.

Kada se pojavi kvar, na displeju je, u delu za temperaturu frižidera, prikazan kod kvara (vidi sledeću stranu); tokom normalnog rada na displeju je prikazana postavljena temperatura rashladnog dela.

Kod normalnog rada, ukoliko nije prikazan rad uređaja na displeju ili otvaranja vrata tokom 30 sekundi, na displeju se prikaže zaključano

i displej se gasi u zaključanom stanju i svetlo displeja se isključuje nakon 30 sekundi.

2) Lock /unlock

Ako je otključano, pritiskom u kontinuitetu na taster 3 sekunde, zaključavate,

Logo svetli i zvuk se čuje, što znači da je ploča displeja zaključana, i u ovom momentu, nema odgovora na tastere;

Kada je zaključano, pritiskom u kontinuitetu na taster 3 sekunde, otključavate,

Logo se gasi i zvuk se čuje, što znači da je ploča displeja otključana, i tada se mogu koristiti tasteri za rad uređaja.

3) Podešavanje temperature odeljka za hlađenje

Pritisnite taster za podešavanje temperature odeljka frižidera da promenite podešavanje temperature

frižidera, i svaki put kada pritisnete taster za podešavanje temperature frižidera, temperatura će se promeniti za 1 °C;

Opseg podešavanja temperature za odeljak frižidera je 2-8 °C. Kada je temperatura 2 °C, pritisnite taster ponovo, i temperatura frižidera će biti postavljena na 8 °C, i radiće u skladu sa tim podešavanjem.



4) Podešavanje odeljka za zamrzavanje

Pritisnite taster za podešavanje komore za zamrzavanje  kako biste promenili podešenu temperaturu odeljka za zamrzavanje i svaki put kad pritisnete ovaj taster, temperatura će se redukovati za 1°C. Opseg temperature odeljka za zamrzavanje je -24°C—16°C). Kada je temperatura -24°C, pritisnite taster ponovo, i temperatura odeljka za zamrzavanje će biti postavljena na -16°C, i po želji možete ponoviti.

5) Podešavanje načina



Pritisnite taster za način  da izaberete različite načine kontrole rada. Kontrolisanje načina rada cirkuliše na sledeći način:





Kada je postavljeno super hlađenje,  temperatura odeljka za hlađenje se automatski postavi na 2 °C; Izadite iz super hlađenja,  temperatura odeljka za hlađenje se automatski vraća na ranije postavljenu temperaturu.

Kada je postavljen način  super zamrzavanja, temperatura odeljka za zamrzavanje se automatski postavi na -24 °C;

Izadite iz načina  super zamrzavanja, temperatura odeljka za zamrzavanje se automatski vraća na prethodno postavljenu temperaturu.

Nakon podešavanja načina rada  super zamrzavanja, pritisnite i držite taster za podešavanje temperature odeljka za zamrzavanje 3 sekunde, na displeju se prikaže "48", što znači da je vreme super zamrzavanja postavljeno na 48 sati. Kada ponovo pritisnete isti taster  na displeju se prikaže "6", što znači da je vreme super zamrzavanja postavljeno na 6 sati. Kada to vreme istekne, uređaj izlazi iz super načina zamrzavanja automatski.

Nakon postavljanja super hlađenja,  vreme super hlađenja je 2.5 sati fabrički podešeno, i na kraju po isteku vremena uređaj izlazi automatski iz načina super hlađenja.

Kada je način tokom odmora  postavljen, temperatura odeljka za zamrzavanje će automatski biti podešena na -18°C; temperatura odeljka za hlađenje se isključuje, a ikona (OFF) svetli.

6) Skladištenje nakon nestanka struje

U slučaju nestanka struje, trenutno radno stanje će biti memorisano i održavano do ponovnog napajanja.

7) Upozorenje o otvaranju i kontrola alarma

Kada se vrata frižidera otvore, čuje se ton upozorenja. Ako se vrata ne zatvore u roku od dva minuta, zvučni signal će se oglašavati na jednu sekundu, sve dok se vrata ne zatvore.

8) Indikacija kvara

Sledeća upozorenja koja se pojavljuju na displeju pokazuju odgovarajuće kvarove u frižideru. Iako frižider i sa dole navedenim kvarovima može da ima funkciju hlađenja i zamrzavanja, korisnik treba da kontaktira stručno lice za održavanje kako bi se obezbedila normalna upotreba frižidera.

| Kod kvara | Opis kvara |
|-----------|---|
| E1 | Senzor temperature detektuje kvar u komori za hlađenje |
| E2 | Senzor temperature detektuje kvar u komori za zamrzavanje |
| E4 | Senzor za otapanje detektuje kvar u odeljku frižidera |
| E5 | Senzor za otapanje detektuje kvar u odeljku zamrzivača |

| Kod kvara | Opis kvara |
|-----------|-----------------------------------|
| E6 | Greška u komunikaciji |
| E7 | Greška u radu senzora temperature |
| EH | Greška u radu senzora za vlagu |

4. Održavanje aparata

4.1 Generalno čišćenje

- Prašina iza frižidera i na tlu mora biti blagovremeno očišćena kako bi se poboljšao efekat hlađenja i ušteda energije.
- Redovno proveravajte da nema ostataka hrane na zaptivnoj traci. Očistite zaptivnu traku na vratima mekom krpom navlaženom sapunom ili razređenim deterdžentom.
- Unutrašnjost frižidera treba redovno čistiti kako bi se izbegao miris.
- Pre čišćenja unutrašnjosti isključite struju, izvadite svu hranu, piće, police, fioke itd.
- Za čišćenje se preporučuju meki ubrusi ili sunder umočeni u vodu i neutralni deterdžent. Zamrzivač se mora na kraju očistiti čistom vodom i suvom krpom. Otvorite vrata da bi se unutrašnjost osušila pre nego što se uključi električno napajanje.
- U područjima koja je teško očistiti u frižideru (poput uskih polica, praznina ili uglova), preporučuje se redovno brisanje mekom krpom, mekom četkom itd., a po potrebi u kombinaciji s nekim pomoćnim alatima (npr. tanki štapići) kako bi se osiguralo da nema nakupljenih nečistoća ili bakterija na tim područjima.
- Nemojte koristiti sapun, deterdžent, sredstvo za čišćenje u spreju itd., jer mogu izazvati mirise u unutrašnjosti frižidera ili kontaminirati hranu.
- Očistite okvir za flaše, police i fioke s mekom krpom natopljenom sapunom ili razređenim deterdžentom. Obrišite mekom krpom ili prirodno osušite.
- Obrišite spoljnu površinu frižidera mekom krpom navlaženom sapunicom, deterdžentom itd., a zatim obrišite suvom krpom.
- Nemojte koristiti tvrde četke, čelične kuglice, žičane četke, abrazive, kao što su zubne paste, organski rastvarači (kao što su alkohol, aceton, ulje banana, itd.), kipuću vodu, kisele ili alkalne predmete, za čišćenje uređaja, jer to može oštetiti spoljašnjost i unutrašnjost frižidera. Vrela voda i organski rastvarači poput benzena mogu deformisati ili oštetiti plastične delove.
- Ne ispirite vodom niti drugim tečnostima jer to može uticati na električnu izolaciju uređaja.



Pre odmrzavanja i čišćenja isključite frižider iz struje.

4.2 Čišćenje pregrada na vratima

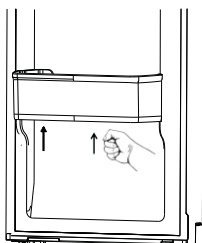

(Slika iznad je samo za referencu. Stvarna konfiguracija zavisi od fizičkog proizvoda ili izjave distributera)

Koraci čišćenja:

- da biste pravilno skinuli pregradu, udarite dno desnog dela ležišta nekoliko puta i ponovo udarite dno levog dela ležišta nekoliko puta, kao što je prikazano na slici;
- ležište se može lagano skinuti nakon što se olabavi.

4.3 Odleđivanje

- Frižider je napravljen na principu hlađenja vazduhom i ima funkciju automatskog odmrzavanja. Zaleđivanje nastalo usled promene godišnjeg doba ili temperature može se i ručno ukloniti isključivanjem uređaja iz napajanja ili brisanjem suvim peškirom

4.4 Kada uređaj ne radi

- Prekid napajanja: U slučaju nestanka struje, čak i ako je u toku leta, hrana unutar aparata može se čuvati nekoliko sati; za vreme nestanka struje, broj otvaranja vrata mora biti smanjen i ne treba dodavati novu hranu u uređaj.
- Dugotrajna neupotreba: Uređaj se mora isključiti iz napajanja i očistiti; zatim ostavite vrata otvorena neko vreme da bi se sprečio miris.
- Pomeranje: Pre nego što pomerate frižider, izvadite sve iz njega, fiksirajte staklene pregrade, kutiju za povrće, fioke u komori za zamrzavanje i ostalo. Pomoću trake zategnite nožice za nivelaciju; zatvorite vrata i fiksirajte ih trakom. Tokom pomeranja, ne polažite uređaj naopako, horizontalno i ne vibrirajte ga; nagib tokom pomeranja uređaja ne treba biti veći od 45°.

 Kada jednom uređaj počne da radi, ne treba prekidati njegov rad. Svako prekidanje rada uređaja može oštetiti uređaj.

5 Rešavanje problema

5.1 Možete pokušati da sami rešite jednostavne probleme.

Ako ih ne možete rešiti, obratite se ovlašćenom servisu.

| | |
|---------------------------------------|---|
| Uređaj ne radi | Proverite da li je uređaj priključen na napajanje ili da li je utikač dobro povezan. Proverite da li je napon prenizak ili je došlo do prekida u strujnom kolu. |
| Miris | Hrana koja ima miris treba biti dobro zatvorena. Proverite da li ima bilo kakve trule hrane. Očistite unutrašnjost frižidera. |
| Dugotrajan rad kompresora | Dugotrajan rad je normalan tokom leta kada je temperatura okoline visoka. Nije preporučljivo držati previše hrane u frižideru u isto vreme. Hrana treba da bude ohlađena pre stavljanja u frižider. Vrata se često otvaraju. |
| Rasveta se ne uključuje | Proverite da li je frižider priključen na napajanje i da li je osvetljenje oštećeno. Stručno lice treba da zameni sijalicu. |
| Vrata se ne zatvaraju dobro | Hrana sprečava zatvaranje vrata. Previše hrane je u frižideru. Frižider nije dobro nivelisan. |
| Buka | Proverite da li je pod ravan i da li je frižider postavljen stabilno. Proverite da li su dodaci postavljeni na odgovarajuća mesta. |
| Vrata ne zaptivaju / ne dihtuju dobro | Uklonite strana tela sa diht gume. Zagrejte diht gumu, a onda je ohladite. Za zagrevanje koristite električni fen ili vruće peškire. |
| Prelivanje vode | Ima previše hrane u komori ili hrana sadrži previše vode, što dovodi do otapanja. Vrata nisu dobro zatvorena, te se zbog ulaska vazduha stvara led i velika količina vode usled otapanja. |
| Pregrevanje kućišta | Odavanje toplote ugrađenog kondenzatora preko kućišta je normalna pojava. Kada se kućište pregreje zbog previsoke okolne temperature, previše hrane u uređaju ili isključivanja kompresora, obezbedite dobru ventilaciju kako biste olakšali odavanje (disipaciju) toplote. |
| Površinska kondenzacija | Kondenzacija na spoljašnosti uređaja i diht gumi je normalna pojava kada je previsoka vlažnost u okruženju uređaja. Samo obrišite kondenzaciju čistom krpom. |
| Anbnormalna buka | Zujanje: Kompresor može proizvesti zujanje tokom rada i zujanje je glasno, naročito nakon početka ili zaustavljanja. To je normalno. Škripanje: Rashladno sredstvo koje teče unutar uređaja može proizvesti škripanje, što je normalno. |



Прирачник за употреба

FD627BLF

СОДРЖИНА

1 Безбедносни предупредувања

| | | |
|-----|--|-----|
| 1.1 | Предупредувања | 1 |
| 1.2 | Значења на симболите за безбедносни предупредувања | 3 |
| 1.3 | Предупредувања поврзани со електрична енергија | 3 |
| 1.4 | Предупредувања поврзани со употреба | 4 |
| 1.5 | Предупредувања за поставување | 4-5 |
| 1.6 | Предупредувања за енергија | 5 |
| 1.7 | Предупредувања за отстранување | 5 |

2 Правилна употреба на фрижидерот

| | | |
|-----|-------------------------------------|---|
| 2.1 | Поставување..... | 6 |
| 2.2 | Нозе за левелирање | 7 |
| 2.3 | Промена на светилката | 8 |
| 2.4 | Почување со употреба | 8 |
| 2.5 | Совети за заштеда на енергија | 8 |

3 Структура и функционалност

| | | |
|-----|-------------------------|-------|
| 3.1 | Клучни компоненти | 9 |
| 3.2 | Функционалности | 10-11 |

4 Одржување и грижа за фрижидерот

| | | |
|-----|-----------------------------------|----|
| 4.1 | Општо чистење | 12 |
| 4.2 | Чистење на садот на вратата | 12 |
| 4.3 | Одмрзнување | 13 |
| 4.4 | Надвор од употреба..... | 13 |

5 Решавање на проблеми

| | | |
|-----|----------------------------|----|
| 5.1 | Решавање на проблеми | 14 |
|-----|----------------------------|----|

1 Безбедносни предупредувања

1.1 Предупредување



Предупредување: постои

ризик од пожар/запаливи материјали ПРЕПОРАКИ:

Овој Овој уред е наменет за употреба во домаќинството и за слични апликации како што се кујнски простории на персоналот во продавници, канцеларии и други работни околии, фарми и од страна на гости во хотели, мотели и други станбени простории; околии од типот ноќевање со појадок;

угостителски и сродни употреби за малопродажба.

Деца треба да бидат под надзор за да не си играат со уредот.

Доколку електричниот кабел е оштетен, мора да биде заменет од страна на производителот, неговиот агент за сервис или квалификуван техничар со цел да се избегне опасност.

Немојте да складирајте експлозивни материји во овој уред.

Уредот треба да биде исклучен пред да го чистите или сервисирате.

ПРЕДУРЕДУВАЊЕ: Ризик од пожар/запаливи материјали.

ПРЕДУРЕДУВАЊЕ: Чувајте ги отворите за вентилација на куќиштето или во вградената конструкција, ослободни од опструкција.

ПРЕДУРЕДУВАЊЕ: Не користете механички уреди или други средства за да го забрзате процесот на одмрзнување, освен оние препорачани од производителот.

ПРЕДУРЕДУВАЊЕ: Немојте да го оштетите колото за ладење.

ПРЕДУРЕДУВАЊЕ: Не користете електрични уреди во преградите за складирање на храна на уредот, освен ако не се од типот препорачан од производителот.

ПРЕДУРЕДУВАЊЕ: Ве молиме, отстранете го фрижидерот според локалните регулативи бидејќи содржи запалив гас и ладилно средство.

ПРЕДУРЕДУВАЊЕ: При позиционирање на уредот, осигурете се дека кабелот за напојување не е заглавен или оштетен.

ПРЕДУРЕДУВАЊЕ: Не приклучувајте повеќе преносливи приклучоци или преносливи напојувања

на задната страна од уредот. **Немојте** да користите продолжни кабли или штекери без заземјување.

ОПАСНОСТ: Ризик од затворање на деца внатре. Пред да го фрлите вашиот стар фрижидер или замрзнувач:

-Отстранете ја вратата.

-Оставете ги полиците на место за деца да не можат лесно да влегуваат во него.

Фрижидерот мора да биде исклучен од струја пред да вградувате додатоци.

Средството за ладење и пенестиот материјал од циклопентан кои се користат во фрижидерот се запаливи. Затоа, кога фрижидерот се разглобува, треба да се чува подалеку од било каков извор на оган и да се предаде на специјална компанија со соодветна квалификација, а не да биде депонирано со согорување, со цел да се спречи оштетување на животната средина или било каква друга штета.

За ЕУ стандарди: Овој уред може да го користат деца постари од 8 години и постари лица и лица со намалени физички, сензорни или ментални способности или недостаток на искуство и знаење доколку имаат надзор или инструкции за користење на уредот на безбеден начин и да бидат свесни за опасностите кои се вклучени. Децата не смеат да си играат со уредот. Чистењето и одржувањето не треба да го вршат деца без надзор.

За ИЕС стандарди: Овој уред не е наменет за употреба од страна на лица (вклучувајќи и деца) со намалени физички, сензорни или ментални способности, или недостаток на искуство и знаење, освен ако не им се даде надзор или упатства за користење на уредот од страна на лице одговорно за нивната безбедност.

Децата треба да бидат под надзор за да не си играат со уредот.



За да избегнете загадување на храна, ве молиме почитувајте ги следниве упатства: –Отворањето на вратата за долги периоди може да предизвика значително зголемување на температурата во преградите на апаратот.

–Редовно чистете ги површините што можат да стапат во контакт со храна и достапните дренажни системи.

–Исчистете го резервоарот за вода ако не се користи 48 часа; исплакнете го системот за вода поврзан со водоснабдување ако водата не е протекувала 5 дена. (забелешка 1)

–Во фрижидер чувајте сурово месо и риба во соодветни контејнери, така што не е во контакт со или не капе на друга храна.



–Две-ѕвезди  деловите за замрзната-храна се соодветни за складирање претходно замрзната храна, складирање или правење на сладолед или лед. (забелешка 2)

–Една  -две  - и три  -ѕвезди преградите не се погодни за замрзнување на свежа храна. (забелешка 3)

–Ако апаратот за ладење е оставен празен за подолги периоди, исклучете го, одмрзнете, исчистете, исушете и оставете ја вратата отворена за да спречите развој на мувла во уредот.

Забелешка 1,2,3 : Ве молиме потврдете дали е применлив според типот на одделот на производот.

1.2 Значења на симболите за безбедносни предупредувања

| | |
|---|---|
|  | Ова е Симбол за забрана. Неусогласеност со упатствата означени со овој симбол може да доведе до оштетување на производот или загрозување на личната безбедност на корисникот. |
|  | Ова е Симбол за предупредување. Потребно е да се работи со строго почитување на упатствата означени со овој симбол; на друг начин може да дојде до оштетување на производот или може да биде предизвикана лична повреда. |
|  | Ова е Симбол за забелешка. Инструкциите означени со овој симбол бараат посебно внимание. Недоволно внимание може да резултира со мали или умерени повреди или оштетување на производот. |

Овој прирачник содржи многу важни безбедносни информации кои треба да се разгледаат од страна на корисниците.

1. 3 Предупредувања поврзани со електрична енергија

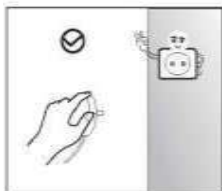

- Не влечете го кабелот за напојување кога го повлекувате приклучокот за струја на фрижидерот. Ве молиме цврсто држете го приклучокот и извлечете го директно од штекерот.
- За да се обезбеди безбедна употреба, немојте да го оштетувајте кабелот за напојување или да го користете кабелот кога е оштетен или истрошен.



- Ве молиме користете посебен приклучок за напојување и штекерот за струја да не се дели со други електрични апарати. Приклучокот за напојување треба да биде цврсто поврзан со штекерот или, може да предизвика пожари.
- * Ве молиме проверете дали штекерот е опремен со заземјување.

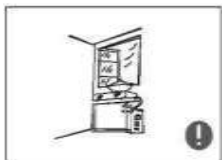

- * Ве молиме исклучете го вентилот за гас, а потоа отворете ги вратите и прозорците во случај на истекување на гас и други запаливи гасови. Не исклучувајте го фрижидерот и другите електрични уреди мислејќи дека искра може да предизвика пожар.

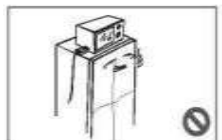

- Не употребувајте електрични уреди врз уредот, освен ако не се од типот препорачан од производителот.

1.4 Предупредувања за користење



- Немојте произволно да го расклопувате или реконструирате ладилникот, ниту да го оштетувате колото за ладење; одржувањето на уредот мора да го врши специјалист.
- Оштетен електричен кабел мора да биде заменет од страна на производителот, неговиот оддел за одржување или соодветен стручњак за да се избегне оштетување и опасност.



- Празнините помеѓу вратите на ладилникот и помеѓу вратите и телото на фрижидерот се мали, немојте да ја ставите раката во овие области за да спречите притискање на прстите. Ве молиме да бидете нежни кога ќе ја затворите вратата на фрижидерот за да избегнете паѓање на работи.
- Не фаќајте храна или контејнери со влажни раце во комората за замрзнување кога работи ладилникот, особено металните контејнери за да се избегне смрзнување и лепење на прстите.



- Не дозволувајте дете да влезе или да се качува во ладилникот; инаку може да дојде до задушување или паѓање на детето.



- Не ставајте тешки предмети на врвот на фрижидерот, имајќи предвид дека тие може да паднат кога ќе ја затворите или ќе ја отворите вратата, и може да предизвикаат случајни повреди.
- Извлечете го приклучокот од штекерот во случај на прекин на електричната енергија или чистење. Немојте да го поврзувајте фрижидерот со напојување во рок од пет минути за да спречите оштетување на компресорот поради последователни стартувања.

1.5 Предупредувања за поставување на работи



- Не ставајте запаливи, експлозивни, испарливи и многу корозивни предмети во фрижидер за да спречите оштетување на производот или пожарни несреќи.
- Не поставувајте запаливи материјали до уредот за да избегнете пожар.



- Фрижидерот е наменет за употреба во домаќинството, како на пример за складирање на храна; не смее да се користи за други цели, како што се складирање на крв, лекови или биолошки производи, итн.



- Не чувајте пиво, пијалоци или друга течност содржани во шишиња или затворени контејнери во комората за замрзнување на фрижидерот; инаку шишињата или затворените контејнери може да се скршат поради замрзнување за да предизвикаат оштетувања.

1.6 Предупредувања за енергија

- 1 Уредите за ладење може да не работат конзистентно (можноста за одмрзнување на содржината или температурата да стане премногу топла во одделот за замрзната храна) кога е поставена подолг временски период под ладниот крај на опсегот на температури за кои е дизајниран уредот за ладење.
- 2) Факт е дека газирани пијалаци не треба да се складираат во преградите или фиоките за замрзнување на храна или во прегради или фиоките со ниска температура, и дека некои производи како што е водата не треба да се консумираат премногу студени;
- 3) Не треба да се надминува времето за складирање што го препорачуваат производителите на храна за секаков вид на храна, а особено за комерцијално брзо замрзната храна во оддели или фиоки за складирање на замрзната храна;
- 4) Превземете мерки на претпазливост потребни за да се спречи несоодветно зголемување на температурата на замрзната храна, додека го одмрзнувате уредот за ладење, како што е завиткување на замрзнатата храна во неколку слоеви на весникот.
- 5) Факт е дека зголемувањето на температурата на замрзната храна за време на рачното одмрзнување, одржување или чистење може да го скрати времето на чување на храната.
- 6) Неопходно е, за вратите или капаците со брави и клучеви, да се држат клучевите надвор од дофат на деца, а не во близина на уредот за ладење, со цел да се спречи децата да бидат заклучени внатре.

1.7 Предупредувања за отстранување

Ладилното средство и циклопентан пената што се користи во фрижидерот се запаливи. Затоа, кога уредот се отстранува, тој треба да се чува подалеку од било каков извор на оган и да се предаде на посебна компанија за рециклирање, да не се отстранува со согорување, со цел да се спречи оштетување на животната средина или каква било друга штета.



Кога фрижидерот се отстранува, расклопете ги вратите и извадете ги заптивките на вратата и полиците; ставете ги вратите и полиците на соодветно место, за да се спречи затворање на деца.



Соодветно отстранување на овој продукт:

Оваа етикета покажува дека овој производ не треба да се отстранува со друг отпад од домаќинствата во целата ЕУ. За да се спречи можна штета на животната средина или човековото здравје од неконтролирано отстранување на отпадот, рециклирајте го одговорно за да се промовира одржлива повторна употреба на материјалните ресурси. За да го вратите користениот уред, ве молиме користете ги системите за враќање и наплата или контактирајте со продавачот од кој е купен производот. Тие можат да го земат овој производ за безбедно рециклирање.

2 Правилна употреба на фрижидерот

2. 1 Поставување

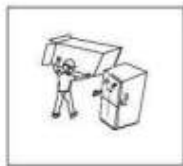

- Пред употреба, отстранете го целиот материјал за пакување, вклучувајќи ги долните перниччиња, стиропорот и лентите внатре во фрижидерот; Отстранете го заштитниот филм на вратата и куќиштето.



- Чувајте се подалеку од топлина и избегнувајте директна сончева светлина. Не ставајте го замрзнувачот на влажни или водени места за да спречите 'рѓа или намалување на изолациониот ефект.

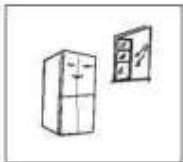

- Фрижидерот се поставува во добро проветрен затворен простор; земјата треба да е рамна и цврста (ротирајте лево или десно за да го прилагодите тркалото за израмнување ако е нестабилно).



- Простор над фрижидерот треба да биде поголем од 30cm и фрижидерот треба да се стави на сид со слободно растојание поголемо од 10cm за да се олесни ослободување на топлината.

2. 2 Нозе за левелирање

Мерки на претпазливост пред конфигурирање:

Пред употреба на додаточи, треба да се осигурате дека фрижидерот е исклучен од напојувањето. Пред да ги прилагодите нозете за израмнување, треба да се преземат мерки на претпазливост за да се спречи каква било лична повреда.

Шематски дијаграм на нозете за израмнување

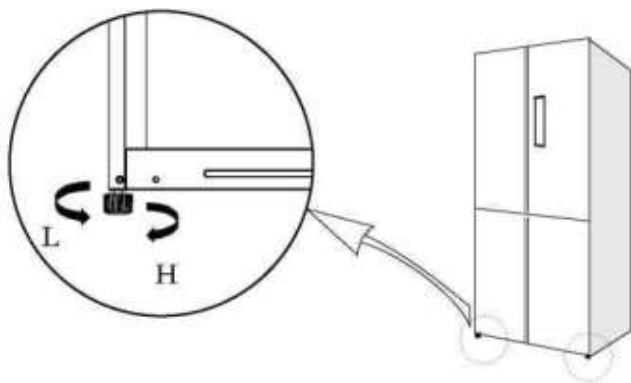

(Сликата погоре е само за референца. Вистинската конфигурација зависи од физичкиот производ или од изјавата на дистрибутерот)

Постапки за прилагодување:

- Свртете ги нозете надесно за да го кренете фрижидерот;
- Свртете ги нозете спротивно од стрелките на часовникот за да го спуштите фрижидерот;
- Прилагодете ги десните и левите нозе врз основа на горните постапки за да го израмнете нивото.

2.3 Промена на светилката

Секоја замена или одржување на LED светилки е наменета да се направи од страна на производителот, неговиот сервис агент или слично квалификувано лице.

2.4 Стартување



- Пред првичното стартување, фриџидерот треба да остане мирен половина час пред да го приклучите на напојување.
- Пред да ставите свежа или замрзната храна, фриџидерот треба да работи 2-3 часа, или за над 4 часа во лето кога температурата на околината е висока.

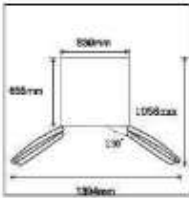

- Оставете доволно простор за удобно отворање на вратите и фиоките.
- Сликата погоре е само за референца. Вистинската конфигурација зависи од физичкиот производ или од изјавата на дистрибутерот

2.5 Совети за штедење на енергија

- Уредот треба да биде сместен во најладната површина во просторијата, подалеку од уреди за производство на топлина или грејни канали и надвор од директна сончева светлина.
- Дозволете топла храна да се олади на собна температура пред да ја ставите во уредот. Преоптоварувањето на уредот го присилува компресорот да работи подолго. Храната што премногу бавно се замрзнува може да го изгуби квалитетот или да се расипе.
- Осигурете се дека храната е соодветно завиткана и избришете ги контејнерите пред да ги ставите во уредот. Ова ќе го намали зголемување на мразот внатре во уредот.
- Кантичката за складирање на уредот не треба да биде поставена со алуминиумска фолија, восочна хартија или хартиена крпа. Тие се мешаат во циркулацијата на ладниот воздух, со што уредот е помалку ефикасен.
- Организирајте и обележете ја храната за да го намалите отворањето на вратите и подолгите пребарувања. Отстранете колку што е потребно предметите наеднаш, и затворете ја вратата што е можно поскоро.

3 Структура и функционалности

3.1 Клучни компоненти

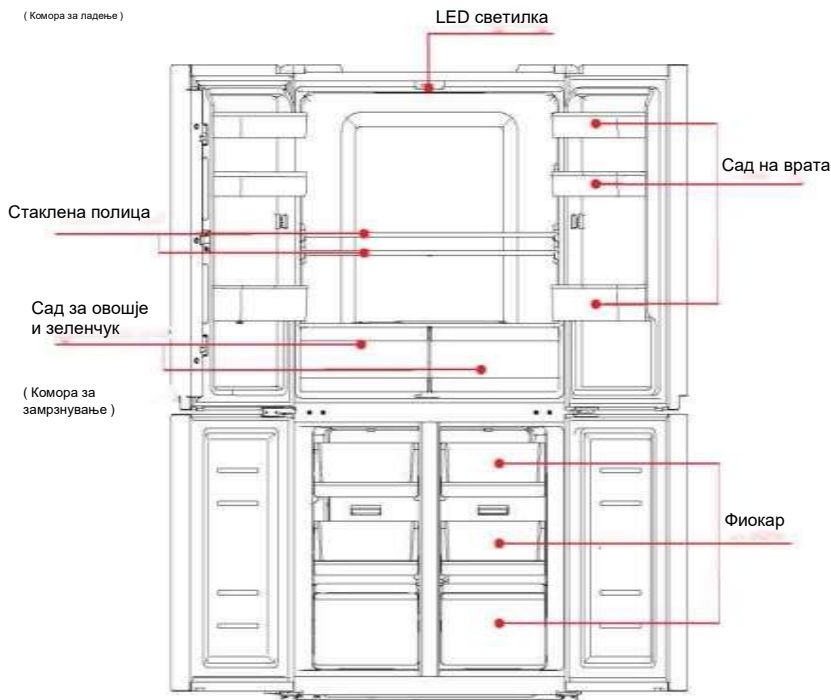

(Сликата погоре е само за референца. Вистинската конфигурација зависи од физичкиот производ или од изјавата на дистрибутерот)

Комора за ладее

- Ладилната комора е погодна за складирање на различни овошја, зеленчуци, пијалоци и друга храна што се конзумира за краток рок.
- Зготвена храна не смее да се става во комората за ладее додека не се олади до собна температура. Храната се препорачува да се запечати пред да се стави во фрижидер.
- Стаклените полица може да се прилагодат нагоре или надолу за да се добие разумна количина на простор за складирање и лесна употреба.

Комора за замрзнување

- Комората за замрзнување при ниски температури може да ја задржи свежа храната долго време и главно се користи за чување на замрзната храна и создавање мраз.
- Комората за замрзнување е погодна за складирање на месо, риби, оризови топки и друга храна што не треба да се конзумираат на краток рок.
- Парчињата месо по можност да се поделат на мали делови за лесен пристап. Ве молиме забележете дека храната треба да се конзумира во соодветен рок.
- Температурата треба да се постави на "super freezing", кога сакате брзо да замрзнете храна.

Забелешка: Чување на премногу храна за време на работата по првичното поврзување со електрична енергија може негативно да влијае на ефектот на замрзнување на фрижидерот. Храната што се чува не смее да го блокира излезот на воздух; или на друг начин ефектот на замрзнување исто така ќе биде негативно засенгнат.

3.2 Функции

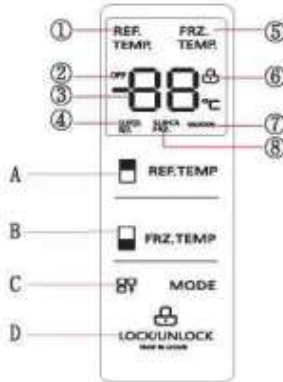

(Сликата погоре е само за референца. Вистинската конфигурација зависи од физичкиот производ или од изјавата на дистрибутерот)

1. Екран:

- | | | | |
|----------------------|--------------------|-------------------------|----------------------------|
| ① refrigerating icon | ② OFF icon | ③ Приказ на температура | ④ super refrigerating icon |
| ⑤ freezing icon | ⑥ lock/unlock icon | ⑦ vacation icon | ⑧ superfreezing icon |

2. Копчиња:

- | | |
|-------------------------|-----------------------|
| A. refrigerating button | B. freezing button |
| C. mode button | D. lock/unlock button |

3. Инструкции за работа

1) Екран

Првиот пат кога ќе се вклучи фрижидерот во струја, екранот ќе се прикаже за 3 секунди. Во меѓувреме свончето за стартување ќе засвони, а потоа екранот влегува во нормалниот приказ на операцијата.

Прв пат за користење на фрижидерот, стандардната температура на комората за ладење и комората за замрзнување е 5 °C / -18 °C.

Кога ќе се појави грешката, на екранот се прикажува кодот за грешка (види ја следната страница); за време на нормална работа, на екранот се прикажува поставената температура на комората за ладење или комората за замрзнување.

Во нормални околности, ако нема активност на панелот за прикажување или отворање на вратата во рок од 30 секунди, тогаш на екранот се покажува состојбата на заклучување и екранот ќе се изгасне по заклучување за 30с.

2) Заклучи/отклучи

Во отклучената состојба, продолжете да го држите копчето за заклучување 3 секунди, за да влезете со заклучена состојба, по ова копчињата нема да работат;

Во заклучената состојба, продолжете да го држите копчето за заклучување 3 секунди, да влезете со отклучена состојба,

Логото (клуч) ќе го сними и ќе се слушне звучен сигнал, кој означува дека екранот е отклучен и копчињата работат.

3) Поставување температура во комората за ладење

Притиснете го копчето за прилагодување на температура на комората за ладење за да ја променете поставената температура во комората за ладење, потоа со последователно притискање поставете ја температура пониско за 1 °C.





Температурата во комората за ладење може да се постави во опсег 2-8 °C. Кога температурата е 2 °C, притиснете го копчето повторно, и температурата во комората ќе биде поставена на 8 °C, и циркулира континуирано.



4) Поставување температура во комората за замрзнување

Притиснете го копчето за прилагодување на температура  на комората за замрзнување за да ја променете поставената температура во комората за , потоа со последователно притискање поставете ја температура пониско за 1 °C. Температурата со комората за замрзнување може да се постави од -24 °C -16 °C). Кога температурата е -24 °C, притиснете го копчето повторно, и температурата во комората ќе биде поставена на -16 °C, и циркулира континуирано.



5) Поставување на режим

Притиснете го  (режим) копчето за да изберете режим. Тие циркулира по следниот редослед:

Супер ладење  → ништо  супер ладење  → супер замрзнување  → одмор 

Кога режимот супер ладење  е поставен, температурата во комората автоматски се поставува на 2 °C; Излез од супер ладење  режим, температурата ќе се врати автоматски на претходно поставената температура.

Кога супер замрзнување  режимот е активен, температурата во замрзнувачот автоматски се поставува на -24 °C; Излез од супер замрзнување режим, температурата во замрзнувачот ќе се врати автоматски на претходно поставената температура. Временско супер замрзнување:

По поставување на супер замрзнување  режимот, притиснете и задржете го копчето за температура 3 секунди екранот прикажува "48", што означува дека времето за супер ладење е поставено на 48 часа. Потоа притиснете го копчето  за поставување на температурата, екранот ќе прикаже "6", што означува дека времето на супер ладење и поставено 6 часа. Кога времето ќе истече, режимот ќе се исклучи автоматски.

После поставување на режимот  супер ладење, Времето на супер ладење е 2.5 часови, и по истекување на време режимот ќе заврши автоматски.

Кога режимот  одмор е поставен, температурата со замрзнувачот автоматски ќе биде поставена на -18 °C ;температурата во ладилникот е исклучена, и иконата (OFF) ќе засвети.

6) Складирање при прекин на електричната енергија

Во случај на прекин на електричната енергија, моменталната работна состојба ќе биде зачувана и ќе се продолжи повторно по повторно поврзување со струја.

7) Предупредување за отворање и контрола на алармот

Кога вратите на ладилникот ќе се отворат, ќе ја слушнете музиката за отворање. Ако вратата не се затвори за две минути, ќе се огласи звук еднаш во минута додека вратата не се затвори. Притиснете кое било едно копче за да го запрате алармот.

8) Индикатор за дефект

Следниве предупредувања кои се појавуваат на екранот покажуваат грешки на фрижидерот. Иако фрижидерот може и понатаму да има функција за ладење со следниве грешки, корисникот треба да контактира со специјалист за одржување, за да се обезбеди оптимално функционирање на уредот.

| Код на грешка | Опис на грешка | Код на грешка | Опис на грешка |
|---------------|--|---------------|--|
| E1 | Дефект кај сензорот за температура во ладилникот | E6 | Грешка во комуникација |
| E2 | Дефект кај сензорот за температура во замрзнувачот | E7 | Дефект кај сензорот за амбиентална температура |
| E4 | Дефект кај сензорот за одмрзнување во ладилникот | E8 | Дефект кај сензорот за влажност |
| E5 | Дефект кај сензорот за одмрзнување во замрзнувачот | | |

4. Одржување и грижа за уредот

4.1 Општо чистење

- Прашината зад фрижидерот и на подот треба да се чистат навремено за да се подобри ефектот на ладење и заштејатата на енергија.
 - Редовно проверувајте ја заптивката на вратата за да бидете сигурни дека нема нечистотии. Исчистете ја заптивката на вратата со мека крпа натопена со вода со сапуница или разреден детергент.
 - Внатрешноста на фрижидерот треба редовно да се чисти за да се избегне мирис.
 - Исклучете ја струјата пред да ја чистите внатрешноста, извадете ја целата храна, пијалоци, полици, фиоки и др.
 - Користете мека крпа или сунѓер за чистење на внатрешноста на фрижидерот, со две лажици сода бикарбона и четврт литар топла вода. Потоа исплакнете со вода и избришете. По чистењето, отворете ја вратата и оставете да се исуши природно пред да ја вклучите струјата.
 - За области што тешко се чистат во фрижидер (како што се тесни прегради, празнини или агли), се препорачува редовно да ги бришете со мека крпа, мека четка, итн. и кога е потребно, во комбинација со некои помошни алатки (како тенки стапчиња) за да се обезбеди да нема загадувачи или акумулација на бактерии во овие области.
 - Не користете сапун, детергент, чистач во прав, средство за чистење во спреј и слично, бидејќи овие може да предизвикаат мирис во внатрешноста на фрижидерот или да контаминираат храната.
 - Исчистете ја рамката за шишиња, полиците и фиоките со мека крпа натопена со вода со сапуница или разреден детергент. Исушете со мека крпа или исушете природно.
 - Избришете ја надворешната површина на фрижидерот со мека крпа натопена со вода со сапуница, детергент, итн., а потоа избришете ја со сува крпа.
 - Не користете тврди четки, челични топки, челични жици, абразиви, како што се паста за заби, органски растворувач (алкохол, ацетон, масло од банана итн), зовриена вода, кисели или алкални предмети, што можат да оштетат внатрешност и надворешност на уредот.
- Вриената вода и органските растворувачи како што е бензенот може да ги деформираат или оштетат пластичните делови.
- Не плакнете со вода или други течности за време на чистењето за да не влијаете на електричната изолација.

Ве молиме исклучете го фрижидерот за одмрзнување и чистење.



4.2 Чистење на сидот на вратата

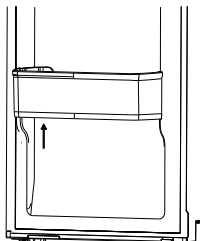

(Сликата погоре е само за референца. Вистинската конфигурација зависи од физичкиот производ или од изјавата на дистрибутерот)

Чекори за чистење:

- а. за полесно да го тргнете послужавникот неколку пати чукнете го дното на десниот дел и повторно неколкупати чукнете го дното на левиот дел од садот, како што е прикажано на сликата;
- б. Откако ќе го ослободите садот ќе можете лесно да го извадите.;

4.3 Одмрзнување

*Фрижидерот е направен врз основа на принципот на ладење со помош на воздух и затоа има функција на автоматско одмрзнување. Мраз формиран поради промена на сезона или температура, исто така, може рачно да се отстрани со исклучување на уредот од напојување или со бришење со суво крпа.

4.4 Надвор од употреба

- Неисправност на напојувањето: во случај на прекин на електричната енергија, дури и ако е во лето, храната во уредот може да се чува неколку часа; за време на прекин на електричната енергија, времето на отворање на вратата треба да се намали, и во уредот нема да се става повеќе свежа храна.
- Долготрајна не-употреба: Уредот треба да се исклучи, а потоа да се исчисти; потоа оставете ги вратите отворени за да се спречи мирис.
- Преместување: Пред поместување на фрижидерот, извадете ги сите предмети од внатре, фиксирајте ги стаклените прегради, држачот за зеленчук, фиоките за ладење и сл. со лента и затегнете ги нозете за израмнување; затворете ги вратите и фиксирајте ги со ленти. За време на движењето, уредот не треба да биде поставен наопаку или хоризонтално, или да се потресува; наклонот за време на движењето не смее да надмине 45°.

 Уредот треба да работи непрекинато откако ќе се вклучи. Генерално, работата на уредот не треба да се прекинува; во спротивно, работниот век може да се намали

5 Решавање проблеми

5.1 Може да се обидете сами да ги решите следните едноставни проблеми.
Ако не може да се решат, ве молиме контактирајте го одделот за продажба.

| | |
|--------------------------------|--|
| Неисправност | <p>Проверете дали уредот е поврзан во струја или дали приклучокот има добар контакт. Проверете дали напонот е пренизок.</p> <p>Проверете дали има прекин во напојувањето или осигурувачот</p> |
| Мирис | <p>Миризливите храни треба да бидат цврсто завиткани.</p> <p>Проверете дали има каква било расипана храна. Исклестете ја внатрешноста на фрижидерот.</p> |
| Подолга работа на компресорот | <p>Долгата работа на фрижидерот е нормална лето кога температурата на околината е висока</p> <p>Не е препорачливо да имате премногу храна во уредот во исто време. Храната треба да се излади пред да биде ставена во уредот. Вратите се отвораат премногу често</p> |
| Светилката не работи | <p>Проверете дали фрижидерот е поврзан со струја и дали е оштетено светлото за осветлување. Побарајте замена за светлото од страна на специјалист</p> |
| Вратата не се затвора правилно | <p>Вратата е заглавена со храна. Премногу храна во уредот. Уредот е накосен.</p> |
| Гласни звуци | <p>Проверете дали подот е рамни и дали фрижидерот е поставено стабилно. Проверете дали додатоците се поставени на соодветни места</p> |
| Вратата не дихтува добро | <p>Отстранете ги надворешните материјали од дихтунгот. Загрејте го дихтунгот и потоа изладете го за да го реставрирате. (или користете фен или топла крпа за загревање)</p> |
| Прелевање на вода од комората | <p>Во комората има премногу храна или чуваната храна содржи премногу вода, што резултира со поголемо одмрзнување. Вратите не се затворени правилно, што резултира со замрзнување поради влегување на воздух и зголемена вода поради одмрзнување</p> |
| Топло кукиште | <p>Вградениот кондензатор ослободува топлина преку кукиштето, што е нормално Кога просторијата е премногу топла, или при чување на премногу храна компресорот се исклучува. Обезбедете соодветна вентилација за да се олесни ослободувањето на топлината</p> |
| Кондензација на површината | <p>Кондензација на надворешната површина и заптивките на вратата на фрижидерот е нормално кога влажноста на околината е првисока. Само избришете ја влагата со чиста крпа.</p> |
| Необичен звук | <p>Шум: Компресорот може да предизвика шум за време на работата, а шумот е нај гласен особено кога ќе почне или запре. Ова е нормално.</p> <p>Средството за ладење може да предизвика звук додека циркулира. Ова е нормално.</p> |



Navodila za uporabo

FD627BLF

VSEBINA

| | |
|---|-------|
| 1 Varnostna opozorila | |
| 1.1 Opozorilo | 1 |
| 1.2 Legenda znakov v zvezi varnosti | 3 |
| 1.3 Opozorila v zvezi z električno energijo | 3 |
| 1.4 Opozorila glede uporabe | 4 |
| 1.5 Opozorila glede namestitve | 4-5 |
| 1.6 Opozorila glede energije | 5 |
| 1.7 Opozorila glede odlaganja | 5 |
| 2 Pravilna uporaba hladilnika | |
| 2.1 Namestitev | 6 |
| 2.2 Nogice za niveliranje | 7 |
| 2.3 Menjava žarnice | 8 |
| 2.4 Začetek uporabe | 8 |
| 2.5 Nasveti za varčevanje z energijo | 8 |
| 3 Sestava in funkcije | |
| 3.1 Glavni deli | 9 |
| 3.2 Funkcije | 10-11 |
| 4 Vzdrževanje hladilnika | |
| 4.1 Čiščenje | 12 |
| 4.2 Čiščenje vrat | 12 |
| 4.3 Odstranjevanje ledu | 13 |
| 4.4 Zunaj uporabe | 13 |
| 5 Odpravljanje težav | |
| 5.1 Odpravljanje težav | 14 |

1 Varnostna opozorila

1.1 Opozorilo



Pozor: Nevarnost požara /vnetljive snovi

Priporočila:

Ta aparat je namenjen za uporabo v gospodinjstvu in podobnih vlogah, npr. v kuhinjah za osebje, pisarnah in drugih poslovnih okoljih, kmetijah in hotelih, modelih in drugih nastanitvenih objektih, objektih, ki nudijo nočitev z zajtrkom, podjetjih, ki se ukvarjajo z oskrbo s hrano in pijačo in podobnih vlogah, ki niso vezane za maloprodajo.

Otroke je potrebno nadzorovati, da se ne bi igrali z aparatom.

Če pride do poškodbe napajalnega kabla, ga mora zamenjati proizvajalec, pooblaščen serviser ali ustrezno usposobljena oseba, da ne bi prišlo do nevarnih situacij.

V aparatu ne shranjujte eksplozivnih snovi, kot npr. pločevinke z razpršilom pod tlakom, ki vsebujejo vnetljiv potisni plin.

Aparat je po uporabi in pred prenašanjem oz. opravljanjem vzdrževalnih opravil potrebno izklopiti iz električnega omrežja.

POZOR: Nevarnost požara / vnetljive snovi

POZOR: Prezračevalne reže na ohišju naprave oz. na vgrajeni strukturi, ne smejo biti ovirane.

POZOR: Ne uporabljajte mehanskih pripomočkov za pospeševanje odtajanja, razen tistih, ki jih priporoča proizvajalec.

POZOR: Bodite pozorni, da ne poškodujete tokokrog hladilnega sredstva.

POZOR: Ne uporabljajte električnih aparatov znotraj oddelkov za hranjenje živil, razen če gre za aparate katerih uporabo priporoča proizvajalec.

POZOR: Pri odlaganju odsluženega aparata prosimo upoštevajte veljavne predpise glede vnetljivega polnilnega plina in hladilnega sredstva.

POZOR: Pri nameščanju aparata, preverite da napajalni kabel ni zagoden ali poškodovan.

POZOR: Za aparatom ne nameščajte električnih podaljškov z več vtičnicami ali prenosnih električnih napajanj.

Ne povežite aparata na električne podaljške ali adapterje.

NEVARNOST:

Obstaja nevarnost, da se v aparat ujame oz. zaklene otrok. Pred odlaganjem odsluženega aparata:

- Snemite vrata.

- Pustite police v napravi, tako da otroci ne morejo zlahka splezati v aparat.

Napravo pred namestitvijo dodatne opreme izklopite aparat iz vira električnega napajanja.

Hladilno sredstvo in ciklopentanska pena, ki se uporablja v aparatu, so vnetljivi. Zaradi tega, je potrebno aparat držati dlje od virov odprtega ognja, pri odlaganju pa se ne sme zažigati, temveč mora za razgradnjo poskrbeti ustrezno usposobljeno podjetje, da ne bi prišlo do onesnaževanja okolja, druge škode ali ogrožanja zdravja.

Za EN standard: Aparat smejo koristiti otroci starejši od 8 let in osebe z zmanjšanimi umskimi, zaznavnimi ali telesnimi sposobnostmi, vendar izključno pod pogojem, da to počnejo pod nadzorom oz. z ustreznimi navodili za varno uporabo naprave in ob zavedanju povezanih nevarnosti. Otroci se ne smejo igrati z aparatom. Otroci aparata ne smejo čistiti ali opravljati vzdrževalna opravila brez nadzora.

Za IEC standard: Aparat ni namenjen uporabi od strani oseb (vključno z otroci) z zmanjšanimi umskimi, zaznavnimi ali telesnimi sposobnostim oz. s pomanjkljivim znanjem in izkušnjami, razen pogojem, da to počnejo pod nadzorom oz. ob ustreznih navodilih za varno uporabo aparata od strani osebe, ki je odgovorna za njihovo varnost.

Otroke je potrebno nadzorovati, da se ne bi igrali z aparatom.

Da ne bi prišlo do kvarjenja oz. kontaminacije hrane, prosimo upoštevate naslednja navodila:

- Držanje vrat hladilnika odprtih za daljši čas lahko znatno poveča temperaturo v hladilniku.
- Redno čistite površine, ki lahko pridejo v stik z živili ter dostopne drenažne kanale.
- Posode za vodo očistite, če se ne uporabljajo dlje od 48 ur, izperite vodno napeljavo, če voda ni sipana dlje od 5 dni. (opomba 1)
- Surovo meso in ribo hranite v primernih posodah, tako da ne pride v stik oz. kaplja po drugih živilih.



–Zamrzovalni oddelki z dvema zvezdicama ****** so primerni za hranjenje vnaprej zamrznjenih živil, za pripravo sladoleda in ledenih kock. (note 2)

–Oddelki z eno *****, dvema ****** in tremi ******* zvezdicami niso primerni za zamrzovanje svežih živil. (opomba 3)

–Če hladilnika dlje časa ne nameravate uporabljati, ga izklopite, odtalite, očistite, posušite, in pustite vrata priprta, da v aparatu ne bi nastajala plesen.

Opomba 1,2,3 : Prosimo preverite, ali velja za Vaš aparat, glede na vrsto hladilnega oddelka.

1.2 Legenda znakov v zvezi z varnostjo

| | |
|---|--|
|  | <p>Ta znak označuje prepoved določenega obnašanja. Neupoštevanje prepovedi lahko povzroči škodo na aparatu ali ogrozi varnost uporabnikov.</p> |
| Znak za prepoved | |
|  | <p>Ta znak označuje navodilo, ki ga je potrebno upoštevati, tj. postopek ki ga je potrebno izvajati strogo v skladu z navodili. Neupoštevanje teh navodil lahko povzroči škodo na aparatu ali ogrozi varnost uporabnikov.</p> |
| Znak za opozorilo | |
|  | <p>Ta znak označuje opombo, na katero je potrebno biti pozoren, in obnašanja, ki so posebej naznačena. Potrebno je upoštevati ustrezne ukrepe, saj lahko v nasprotnem pride do lažjih ali srednje hudih telesnih poškodb ali poškodbe aparata.</p> |
| Znak za opombo | |

Navodila za uporabo vsebujejo pomembna varnostna navodila, ki jih uporabnik mora upoštevati.

1.3 Opozorila v zvezi z električno energijo

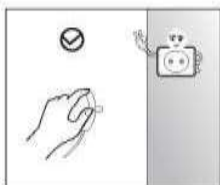

- Ne vlecite napajalnega kabla kadar izklapljate aparat iz električne vtičnice. Trdno primite za vtičač in ga izvlecite iz vtičnice.
- Za varno uporabo se prepričajte, da napajalni kabel ni nikjer poškodovan, v nasprotnem primeru ne uporabljajte aparata.

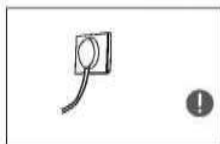

- Prosimo uporabite ločeno vtičnico samo za ta aparat, ne priklaplajte drugih naprav na to vtičnico. Vtičač mora biti do konca vstavljen v vtičnico, saj lahko v primeru slabega kontakta pride do požara.
- Prosimo, da poskrbite, da vtičnica ima zanesljivo ozemljitev.



- V primeru uhajanja plina oz. drugih vnetljivih snovi, prosimo zaprite ventil plina in nato odprite okna ter vrata. Ne izklaplajte zamrzovalnika iz električne vtičnice, saj lahko iskra povzroči požar.



- Ne uporabljajte električnih aparatov na hladilniku, razen če so tiste vrste, ki jih priporoča proizvajalec.

1.4 Opozorila pri uporabi



- Zamrzovalnika ne razstavljajte oz. ponovno sestavljajte, pazite da ne poškodujete tokokroga hladilnega sredstva. Vzdrževanje in popravilo aparata sme opravljati samo ustrezno usposobljeno osebje.
- * Poškodovan napajalni kabel mora zamenjati proizvajalec oz. pooblaščen serviser ali drugo ustrezno usposobljeno osebje, da ne bi prišlo do nevarnih situacij.

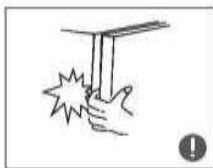

- Prostor med vrati in ohišjem hladilnika je ozek, pazite da ne ujamete prste v te špranje, da ne bi prišlo do poškodb. Vrata prosimo odpirajte počasi, da ne bi prišlo do padanja živil.
- Živil oz. posod iz zamrzovalnega dela med obratovanjem ne prijemajte z mokrimi rokami, posebej kovinskih posod, da ne bi prišlo do ozeblin.



- Ne dovolite otrokom, da plezajo po hladilniku ali splezajo vanj, da se hladilnik ne bi prevrnil nanje ali da se ne bi ujeli vanj.



- Ne postavljajte težkih predmetov na hladilnik, saj lahko pri odpiranju vrat padejo in povzročijo telesne poškodbe.
- Pri izpadu električne energije oz. pred čiščenjem aparata, izklopite aparat iz električne vtičnice. Ne povežite zamrzovalnika na vir napajanja po koncu izpada električne energije vsaj pet minut, da ne bi prišlo do poškodbe kompresorja zaradi zaporednih zagonov.

1.5 Opozorila glede namestitve



- V hladilniku ne shranjujte vnetljivih, eksplozivnih, nestabilnih in visoko korozivnih snovi, da ne bi prišlo do poškodbe aparata oz. požara.
- V bližino hladilnika ne postavljajte vnetljivih predmetov, da ne bi prišlo do požara.

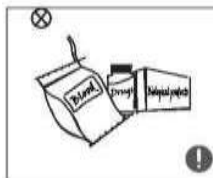

- Hladilnik je namenjen gospodinjski uporabi oz. shranjevanju živil. Ne uporabljajte ga za druge namene, kot npr. shranjevanje krvi, zdravil, bioloških izdelkov itd.



- Ne shranjujte piva, pijač in drugih zaprtih posod ali steklenic s tekočino v zamrzovalniku, drugače lahko pride do pokanja posod zaradi zamrznitve in poškodb aparata.

1.6 Opozorila glede energije

- 1) Naprave za hlajenje morda ne bodo delovale z enako učinkovitostjo (možnost taljenja živil ali previsoke temperature v zamrzovalnem delu) kadar obratuje dlje časa na najnižji možni temperaturi, za katero je načrtovana.
- 2) Gazirane pijače ne gre shranjevati v zamrzovalniku oz. v predalih z zelo nizko temperaturo, led oz. ledeno vodo pa ni priporočljivo uživati dokler se malce ne segreje.
- 3) Ne presegajte časa hranjenja, ki ga priporoča proizvajalec živila, ne glede na vrsto živila, posebej pa to velja za hitro zamrznjeno hrano iz trgovine.
- 4) Da ne bi prišlo do nepotrebnega dviganja temperature zamrznjene hrane pri odtajevanju hladilnika, zavijte zamrznjeno hrano z več sloji časopisnega papirja.
- 5) Dviganje temperature zamrznjenih živil pri čiščenju oz. vzdrževanju aparata lahko skrajša rok trajanja živil.
- 6) Če na vratih hladilnika imate nameščene ključavnice, morate ključe hraniti zunaj dosega otrok in sicer ne v bližini hladilnika, da ne bi prišlo do zaklepanja otrok v hladilnik.

1.7 Opozorila glede odlaganja

Hladilno sredstvo in ciklopentanska pena v zamrzovalniku so vnetljivi materiali, tako da odsluženih zamrzovalnikov ne gre sežigati in jih je na splošno treba držati dlje od virov odprtega ognja. Za odlaganje odpadnega zamrzovalnika se prosimo obrnite na specializirana podjetja z ustreznimi kvalifikacijami za recikliranje, da ne bi prišlo do onesnaževanja okolja in drugih nevarnosti..



Prosimo snemite vrata z zamrzovalnika in pustite police na njihovem mestu, da ne bi prišlo do nezgod, kjer bi otroci splezali v zamrzovalnik in se ujeli vanj.



Pravilno odlaganje tega izdelka

Ta oznaka pomeni, da tega izdelka v EU ne gre odlagati kot navaden gospodinjiski odpadek. Da ne bi prišlo do onesnaževanja okolja in ogrožanja zdravja ljudi, vas prosimo da odgovorno odlagate to vrsto izdelka in pripomorete ponovni uporabi surovin. Za odlaganje uporabite reciklažna zbirna mesta, ki so vam na voljo oz. se obrnite na prodajalca, kjer ste izdelek kupili.

2 Pravilna uporaba hladilnika

2. 1 Namestitev

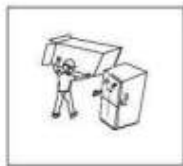

- Pred uporabo hladilnika, odstranite vso embalažo, vključno z blazinicami na dnu in peno ter trakove v zamrzovalniku, odstranite zaščitno folijo na vratih in ohišju zamrzovalnika.

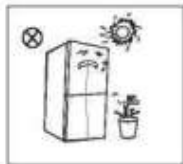

- Držite aparat dlje od neposredne sončne svetlobe in virov toplote. Ne postavljajte zamrzovalnika v vlažne prostore ali prostore, kjer se lahko zlahka zmoči, da ne bi prišlo do

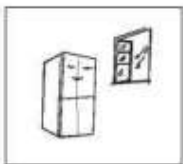

- Hladilnik postavite na dobro prezračeno mesto; podlaga mora biti ravna in stabilna (uporabite nogice za niveliranje).



- Nad hladilnikom mora biti najmanj 30 cm prostora, na zadnji strani pa mora biti najmanj 10 cm prostora do zidu, zaradi odvajanja toplote.

2.2 Nogice za niveliranje

1) Ukrepi pred niveliranjem:

Pred uporabo dodatkov, se prepričajte, da je hladilnik izključen iz električnega napajanja. Pred uravnavanjem nogic za niveliranje, se prepričajte da ni nevarnosti telesnih poškodb.

2) Shematski prikaz nogic za niveliranje

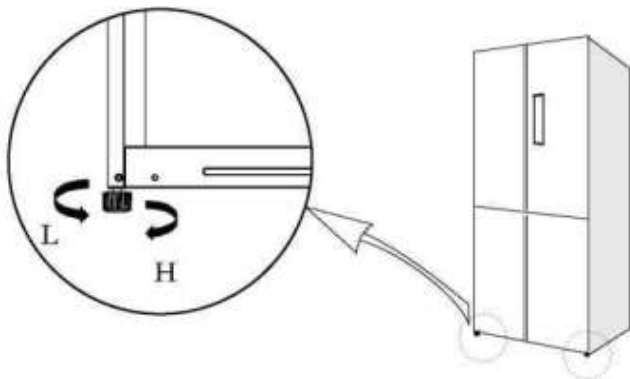

(Zgornja slika je samo za ponazoritev. Dejanski izgled se razlikuje od modela do modela.)

3) Uravnavanje:

- Obrnite nogice v smeri urinega kazalca za dviganje;
- Obrnite nogice v smeri obratni urinemu kazalcu za spuščanje;
- Uravnavaite levo in desno nogico dokler hladilnik ni vodoraven.

2.3 Menjava žarnice

Menjavo oz. vzdrževanje LED svetilke mora opraviti proizvajalec, pooblaščen serviser oz. ustrezno usposobljeno osebje.

2.4 Pričetek uporabe

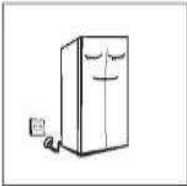

- Pred prvim zagonom, naj bo hladilnik statičen vsaj eno uro, preden ga povežete na električno napajanje.
- Pred dodajanjem sveže ali zamrznjene hrane, hladilnik mora obratovati vsaj 2-3 ure, oz. več kot 4 ure poleti oz. pri visokih temperaturah okolja.

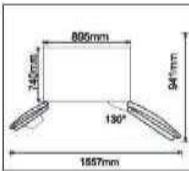

- * V okolici hladilnika mora biti dovolj prostora za normalno odpiranje vrat in predalov.
- Zgornja slika je samo za ponazoritev. Dejanski izgled se razlikuje od modela do modela.

2.5 Nasveti za varčevanje z energijo

* Aparat je priporočljivo postaviti v najhladnejši del prostora, dlje od virov toplote in toplotnih vodov ter direktne sončne svetlobe.

* Vroča živila pustite, da se ohladijo na sobno temperaturo, preden jih vstavite v zamrzovalnik. Preobremenjevanje zamrzovalnika povzroči daljše obratovanje kompresorja. Hrana, ki se prepočasi zamrzne lahko izgubi na kakovosti ali se pokvari.

* Prepričajte se, da so živila dobro zavita, posode z živila pa dobro obrišite pred vstavljanjem v aparat. To pripomore k manjšemu nabiranju ledu v notranjosti zamrzovalnika.

* Košarice v zamrzovalniku ne oblagajte z aluminjsko folijo, papirjem itn. Takšne obloge ovirajo pretok hladnega zraka in povzročajo slabšo učinkovitost obratovanja.

* Živila organizirajte in označite, tako da boste manj časa porabili v iskanju po zamrzovalniku in manj odpirali vrata. Odstranite vsa živila, ki jih potrebujete naenkrat in čim prej zaprite vrata.

3 Sestava in funkcije

3.1 Glavni deli

(Hladilni oddelek)

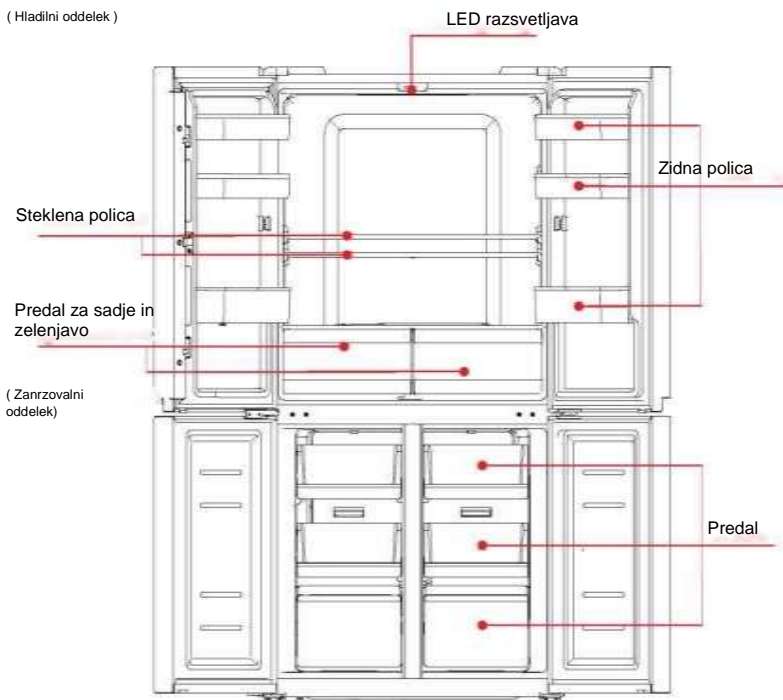

(Zgornja slika je samo za ponazoritev. Dejanski izgled se razlikuje od modela do modela.)

Hladilni oddelek

- Hladilni oddelek je primeren za hranjenje raznega, sadja, zelenjave, pijač in drugih živil s kratkim rokom trajanja.
- Kuhane hrane ne vstavljajte v hladilnik preden se ne ohladi na sobno temperaturo.
- Priporočamo, da živila pred shranjevanjem zaprete v nepredušno posodo.
- Steklene police lahko premaknete višje ali nižje, glede na Vaše potrebe.

Zamrzovalni oddelek

- Zamrzovalni oddelek lahko živila dolgo časa hrani in se uporablja za zmrznjena živila in izdelavo ledu.
- Zamrzovalni oddelek je primeren za hranjenje mesa, ribe, riževih kroglic in drugih živil, ki so namenjena daljšemu shranjevanju.
- Meso po možnosti razrežite na manjše kose, zaradi lažje dostopnosti. Poskrbite, da hrano porabite pred iztekom roka uporabe.
- Če želite hrano hitro ohladiti, nastavite temperaturo na "super freezing".

Opomba: Shranjevanje prevelike količine hrane po začetnem obratovanju lahko povzroči slabšo zmogljivost hladilnika. Živila postavite tako, da ne ovirajo kroženja zraka, drugače lahko pride do slabše učinkovitosti zamrzovalnika.

3.2 Funkcije

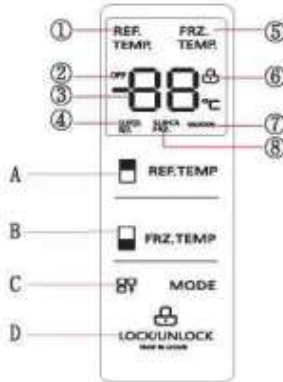

(Zgornja slika je samo za ponazoritev. Dejanski izgled se razlikuje od modela do modela.)

1. Display screen:

- | | | | |
|---------------------|-----------------------|-------------------------|---------------------------|
| ① ikona hlajenje | ② Ikona izklop | ③ Območje prikaza temp. | ④ Ikona super hlajenje |
| ⑤ ikona zamrzovanje | ⑥ Ikona zaklep/odklep | ⑦ Ikona počitnice | ⑧ Ikona super zamrzovanje |

2. Upravljanje z gumbi:

- | | |
|------------------------------|----------------------------------|
| A. Gumb za hlajenje | B. Gumb za zamrzovanje |
| B. Gumb za režim obratovanja | D. Gumb za zaklepanje/odklepanje |

3. Navodila za uporabo

1) Prikazovalnik

Kadar prvič prižgete hladilnik, bo prikazovalnik utripal 3 sekunde. Istočasno se bo oglasil zvočni signal zagona, nato pa se bo prikazovalnik ustalil v normalnem načinu prikaza. Pri prvem zagonu, temperature hladilnega oddelka, ter temperature zamrzovalnega oddelka nastavite na 5° C oz. -18 °C.

Če pride do napake, se bo na prikazovalniku izpisala šifra napake v območju prikaza temperature hladilnega oddelka (glej naslednjo strah). Pri normalnem obratovanju, prikazovalnik izpisuje nastavljeno temperaturo hladilnega oddelka.

V normalnih okoliščinah, kadar ni ukaza hladilniku v zadnjih 30 sekundah, se nadzorna plošča samodejno zaklene in prikazovalnik preneha svetiti po 30 sekundah.

2) Zaklepanje /odklepanje

V odklenjenem stanju, pritisnite in držite gumb

3 sekunde, za prehod v zaklenjeno stanje

Ikona se bo prižgala in zvočni signal se bo oglasil, kar pomeni, da je prikazovalnik zaklenjen in da ni moč uporabljati gumbe.

V zaklenjenem stanju, pritisnite in držite gumb

3 sekunde, za prehod v odklenjeno stanje, Ikona se bo ugasnila in zvočni signal oglasil, kar pomeni, da je prikazovalnik odklenjen in da lahko uporabljate gumbe.

3) Uravnavanje temperature hladilnega oddelka

Pritisnite gumb za uravnavanje temperature hladilnega oddelka, izpis temperature hladilnega oddelka bo začel utripati. Nato spet pritisnite gumb, izberite temperaturo, Zapiskal bo pri nastavitvi, ki je lahko v obsegu 2°C do 8°C. Pri vsakem pritisku gumba, se bo temperature spremenila za 1°C.



4) Uravnavanje temperature zamrzovalnega oddelka

Pritisnite gumb za uravnavanje temperature zamrzovalnega oddelka, izpis temperature zamrzovalnega oddelka bo začel utripati. Nato spet pritisnite gumb  in izberite temperature. Zapiskal bo pri nastavitvi, ki je lahko v obsegu -16°C do -24°C. Pri vsakem pritisku gumba, se bo temperature spremenila za 1 °C. Kadar pridete do temperature -24°C, in ponovno pritisnete isti gumb, se bo temperature vrnila na -16°C.

5) Izбира režima

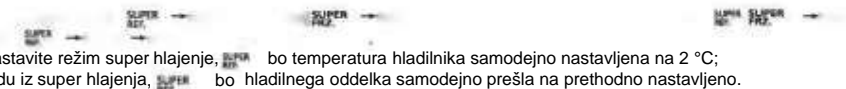

Pritisnite gumb mode  za izbiro načina obratovanja. Možnosti krožijo po naslednjem vrstnem redu :





Kada nastavite režim super hlajenje,  bo temperatura hladilnika samodejno nastavljena na 2 °C; Po izhodu iz super hlajenja,  bo hladilnega oddelka samodejno prešla na prethodno nastavljenjo.

Kada je postavljen način  super zamrzavanja, temperatura odeljka za zamrzavanje se automatski postavi na -24 °C;

Po izhodu iz načina  super zamrzovanje bo temperatura zamrzovalnega oddelka samodejno prešla na prethodno nastavljenjo.

Po nastavitvi načina super  zamrzovanje, pritisnite in držite gumb za uravnavanje temperature  zamrzovalnika 3 sekunde, da se na prikazovalniku izpiše "48", kar pomeni da je nastavljen časovnik 48 ur za režim Super zamrzovanje.

Če ponovo pritisnete gumb  za uravnavanje temperature zamrzovalnika, bo izpisana številka "6", kar pomeni, da je časovnik režima Super zamrzovanje nastavljen na 6 ur, in po preteku tega časa bo naprava samodejno zapustila ta režim obratovanja.

Po nastavitvi režima super hlajenja,  je časovnik privzeto nastavljen na 2,5 ure, in naprava bo samodejno zapustila ta režim po preteku navedenega časa.

Kadar je nastavljen način Počitnice, bo temperature zamrzovalnika samodejno nastavljena na -8°C ; hladilni oddelek pa bo ugasnjen, kar bo vidno po tem, da sveti ikona (OFF).

6) Shranjevanje nastavitvev v primeru izpada električne energije

V primeru izpada električne energije, bo trenutni način obratovanja shranjen in se bo ponovno zagnal, kadar bo napajanje spet na voljo.

7) Opozorilo odpiranja in upravljanje alarma

Pri odpiranju vrat hladilnika, se bo oglasil opozorilni ton. Če vrat ne zaprete se bo po dveh minutah oglasil pisk na vsako sekundo, dokler vrat ne zaprete.

8) Opozorilo glede napake

Naslednje šifre napak se bodo prikazale na zaslonu v primeru napak. Čeprav hladilnik lahko pri nekaterih napakah nadaljuje s hlajenjem in zamrzovanjem, pokličite servis oz. ustrezno usposobljeno osebo, da bi odpravili napako.

| Šifra napake | Opis napake |
|--------------|---|
| E1 | Napaka senzorja temperature hladilnika |
| E2 | Napaka senzorja temperature zamrzovalnika |
| E4 | Napaka senzorja za defrost funkcijo hladilnika |
| E5 | Napaka senzorja za defrost funkcijo zamrzovalnika |

| Šifra napake | Opis napake |
|--------------|------------------------------------|
| E6 | Napaka v komunikaciji |
| E7 | Napaka senzorja temperature okolja |
| EH | Napaka senzorja vlažnosti |

4. Vzdrževanje aparata

4.1 Čiščenje

- Prah in umazanija za hladilnikom redno čistite, da bi izboljšali učinkovitost hlajenja in prihranili energijo.
- Redno preverjajte tesnilo na vratih in se prepričajte, da ni umazanije in delcev živil. Čistite tesnilo z mehko krpo in milnico ali razredčenim detergentom.
- Notranjost hladilnika je potrebno redno čistiti, da ne bi prišlo do vonjav.
- Pred čiščenjem notranjosti, prekinite dovod električnega napajanja, odstranite vso hrano, pijači, police, predale itn.
- Uporabite mehko krpo ali spužvo za čiščenje notranjosti hladilnika, z dvema žličkama jedilne sode in četrtino litra tople vode. Nato izperite in pobrišite. Po čiščenju, odprite vrata in pustite, da se povsem posuši preden ponovno priključite na električno napajanje.
- Za težko dostopne dele hladilnika (ozke špranje, kote itn.) priporočamo, da jih redno čistite z mehko krpo, mehko krtačo itn. in kadar je to potrebno tudi z drugimi pripomočki (npr. tankimi paličicami), da se v teh področjih ne bi nabirala umazanija in bakterije.
- Ne uporabljate nerazredčenega mila, detergenta, čistilnega sredstva v spreju, saj lahko tako pustite sledi v hladilniku in povzročite kontaminacijo hrane.
- Očistite okvir za flaše, police in predale z mehko krpo in milnico ali razredčenim detergentom. Pobrišite s suho, mehko krpo ali pustite, da se posuši.
- Zunanje površine pobrišite z mehko krpo in milnico ali razredčenim detergentom ter nato pobrišite s suho krpo.
- Ne uporabljajte grobih krtač, žice, kovinskih krtač, abrazivnih sredstev (npr. pasta za zobe), organskih topil (npr. alkohol, aceton, bananino olje itn.), vrele vode, kisline ali alkalnih snovi, saj lahko tako poškodujete zunanje in notranje površine hladilnika. Vrele vode in organska topila, kot je benzen, lahko deformirajo oz. poškodujejo plastične dele.
- Ne izpirajte neposredno z vodo ali drugimi tekočinami, da ne bi prišlo do kratkega stika oz. poškodbe električne izolacije.



Pred odtajanjem in čiščenjem izklopite hladilnik iz električnega napajanja.

4.2 Čiščenje zidnih polic

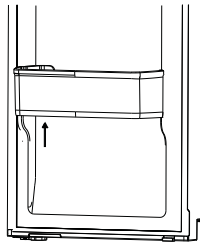

(Zgornja slika je samo za ponazoritev. Dejanski izgled se razlikuje od modela do modela.)

Koraki za čiščenje:

- a. Za enostavno odstranjevanje police, udarite s pestjo nekajkrat odspodaj desno in nekajkrat levo, kot je prikazano na sliki;
- b. kadar razrhljate polico, jo enostavno odstranite. ;

4.3 Preprečevanje nastajanja ledenih oblog (defrost)

* Hladilnik je zasnovan na načelu zračnega hlajenja, tako da ima samodejno funkcijo preprečevanja nastajanja ledenih oblog. Ledene obloge lahko odstranite tudi ročno, če do njih pride zaradi spremembe zunanje temperature, tako da odklopite hladilnik iz električnega napajanja ali pobrišete s suho krpo.

4.4 Zunaj uporabe

- Izpad električne energije: ob izpadu el. energije, bo hrana še nekaj ur sveža, tudi če je poletje. Med izpadom el. energije, hitro zapirajte vrata in ne dodajajte živil v hladilnik.
- Če hladilnika ne nameravate uporabljati dlje časa: Izklopite aparat iz električnega napajanja, očistite ga in pustite vrata rahlo odprta, da ne bi nastajale vonjave.
- Premikanje: Pred premikanjem hladilnika, odstranite vsa živila, fiksirajte steklene police, predal za zelenjavo, predale zamrzovalnika itd. s samolepljivim trakom in zategnite nogice; zaprte vrata in jih fiksirajte s trakom. Med premikanjem, ne postavljajte naprave na glavo ali vodoravno, prav tako je ne izpostavljajte vibracijam;
- med premikanjem naprave ne nagibajte več kot 45°.

 Kadar aparat začne obratovati ga ne smete naglo ugašati in prižigati. Na splošno se izogibajte ugašanju hladilnika, saj mu lahko drugače skrajšate življenjsko dobo.

5 Odpravljanje težav

5.1 Naslednje enostavne težave lahko odpravi sam uporabnik. Če s pomočjo spodnjih navodil ne uspete odpraviti težave, se prosimo obrnite na pooblaščenega serviserja.

| | |
|---|---|
| Aparat ne deluje | Preverite ali je prižgan in priključen na vir napajanja; Nizka napetost Preverite ali je gumb termostata nastavljen pravilno; Okvara napajanja ali varovalnega tokokroga. |
| Vonj ave | Živila z močnim vonjem je potrebno skrbno zaviti; Preverite ali živila niso pokvarjena; Preverite ali je potrebno čiščenje notranjosti aparata; |
| Kompresor obratuje dlje ali bolj pogosto | Normalno je, da kompresor poleti, kadar so višje temperature, dlje obratuje. Ne vstavljajte preveč živil v zamrzovalnik hkrati; Ne vstavljajte živil, dokler se ne ohladijo na sobno temperaturo; Izogibajte se pogostemu odpiranju vrat; |
| Svetilka se ne prižge | Zamrzovalnik ni povezan na električno omrežje; svetilka je pregorela. Pokličite servis za zamenjavo. |
| Vrat ni mogoče dobro zapreti | Embalaža živila se je zagostila v vratih; prevelika količina živil; Zamrzovalnik ni v ravnovesju. |
| Glasen hrup | Preverite ali so vrata dobro zaprta, ali je hladilnik stabilno nameščen in ali je dodatna oprema pravilno nameščena. |
| Gumijaste obloge na vratih ne tesnijo dobro | Odstranite delce umazanije z gumijaste obloge Malce segrejte tesnilo in ga ponovno ohladite, da bi ga obnovili (npr. s fenom ali vročo brisačo) |
| Pladenj za vodo preliva | V aparatu je shranjene preveč živil oz. preveč tekočine, kar povzroča močnejše delovanje sistema za preprečevanje nastajanja ledenih oblog. Vrata se ne zapirajo dobro, kar povzroča nastajanje ledenih oblog zaradi vdora toplega zraka in močnejše delovanje sistema za preprečevanje nastajanja ledenih oblog. |
| Vroča zunanost | Odvajanje toplote kondenzatorja poteka skozi ohišje, kar je normalno. Kadar ohišje postane vroče zaradi zunanje temperature, prevelike količine hranjenih živil ali ustavitve kompresorja, poskrbite za dobro prezračevanje, da bi se hladilnik hitreje ohladil. |
| Površinska kondenzacija | Nabiranje kondenzata se lahko pojavi na zunanjih površinah in tesnilih na vratih, kadar je visoka vlažnost okolja. To je normalna pojava, priporočamo da obrišete kondenzat s suho krpo. Brnenje: Pri obratovanju kompresor lahko brni, to je posebej izraženo pri zagonu in ustavitvi. To je normalna pojava. |
| Nenavaden hrup | Cviljenje: Hladilno sredstvo lahko pri pretoku v hladilniku cvili, kar je normalno. |



Korisničke upute

FD627BLF

SADRŽAJ

| | | |
|----------|--|-------|
| 1 | Bezbedonosna upozorenja | |
| 1.1 | Upozorenje..... | 1 |
| 1.2 | Značenja simbola bezbedonosnih upozorenja..... | 3 |
| 1.3 | Upozorenja vezana za struju..... | 3 |
| 1.4 | Upozorenja vezana za korištenje..... | 4 |
| 1.5 | Upozorenja vezana za postavljanje..... | 4-5 |
| 1.6 | Upozorenja vezana za energiju..... | 5 |
| 1.7 | Upozorenja vezana za odlaganje..... | 5 |
| 2 | Pravilna uporaba hladnjaka | |
| 2.1 | Postavljanje..... | 6 |
| 2.2 | Niveliranje nožica..... | 7 |
| 2.3 | Zamjena osvjetljenja..... | 8 |
| 2.4 | Početak uporabe..... | 8 |
| 2.5 | Savjeti za štednju energije..... | 8 |
| 3 | Struktura i funkcije | |
| 3.1 | Ključne komponente | 9 |
| 3.2 | Funkcije..... | 10-11 |
| 4 | Održavanje i briga o hladnjaku | |
| 4.1 | Kompletno čišćenje..... | 12 |
| 4.2 | Čišćenje poslužavnika na vratima..... | 12 |
| 4.3 | Odleđivanje..... | 13 |
| 4.4 | Kada uređaj ne radi..... | 13 |
| 5 | Rješavanje problema | |
| 5.1 | Rješavanje problema..... | 14 |

1 Bezbjedonosna upozorenja

1.1 Upozorenje



Upozorenje: rizik od požara zbog zapaljivih materija

PREPORUKE:

- Ovaj uređaj je namijenjen za uporabu u kućanstvu i za slične namjene kao što su kuhinjske prostorije za osoblje u prodavnicama, kancelarijama i drugim radnim okruženjima; poljoprivredna gazdinstva i klijenti u hotelima, motelima i drugim stambenim sredinama; okružena tipa prenoćišta sa doručkom; ugostiteljstvo i slične nemaloprodajne namjene.
 - Djeca treba da budu pod nadzorom da se ne bi igrala sa uređajem.
 - Ako je kabel za napajanje oštećen, on mora biti zamijenjen od strane proizvođača, njegovog servisera ili slično kvalificiranih osoba kako bi se izbjegla opasnost.
 - U ovom uređaju ne skladirajte eksplozivne materije kao što su aerosolne limenke sa zapaljivim propelentom. Uređaj mora biti isključen iz napajanja nakon uporabe i prije sprovođenja održavanja uređaja.
 - UPOZORENJE: Opasnost od požara/zapaljivih materija.
 - UPOZORENJE: Neka otvori za ventilaciju, u kućištu uređaja ili u ugrađenoj strukturi, budu bez opstrukcija.
 - UPOZORENJE: Nemojte koristiti mehaničke uređaje ili druga sredstva za ubrzavanje procesa odmrzavanja, osim onih koje preporučuje proizvođač.
 - UPOZORENJE: Nemojte oštetiti rashladno kolo
 - UPOZORENJE: Nemojte koristiti električne uređaje u odjeljcima za skladiranje hrane na uređaju, osim ako su tipa koji preporučuje proizvođač.
 - UPOZORENJE: Molimo Vas odložite hladnjak u skladu sa lokalnim propisima zbog uporabe eksplozivnog zapaljivog plina i rashladnog sredstva.
 - UPOZORENJE: Prilikom postavljanja aparata pazite da kabel za napajanje nije zarobljen ili oštećen.
 - UPOZORENJE: Ne postavljajte više prenosivih utičnica ili prenosivih napajanja sa stražnje strane uređaja. Nemojte koristiti produžne kablove ili neuzemljene adaptere (sa dva zupca).
 - OPASNOST: Opasnost od zarobljavanja djeteta unutra. Prije nego što bacite stari hladnjak ili zamrzivač, uklonite vrata.
 - Ostavite police na mjestu tako da djeca ne mogu lako da se popnu unutra.
 - Hladnjak se mora odvojiti od izvora napajanja prije pokušaja instalacije dodatne opreme. Rashladno sredstvo i pjenasti materijal od ciklopentana koji se koristi za hladnjak su zapaljivi. Stoga, ukoliko je hladnjak ogreban, mora se držati podalje od bilo kojeg izvora požara i biti vraćena od strane posebne kompanije za transport sa odgovarajućom kvalifikacijom, da ne bi došlo do gorenja, kako bi se spriječilo ugrožavanje životne sredine ili bilo koja druga šteta.
 - Za EN standard: Ovaj aparat mogu koristiti djeca uzrasta 8 i više godina i osobe sa smanjenim fizičkim senzornim ili mentalnim sposobnostima ili nedostatkom iskustva i znanja ako su podvrgnuti nadzoru ili instrukcijama u vezi sa uporabom aparata na siguran način i razumiju opasnosti. Djeca se ne smiju igrati sa uređajem. Čišćenje i održavanje uređaja ne smiju vršiti djeca bez nadzora.
 - Za IEC standard: Ovaj uređaj nije namijenjen osobama (uključujući djecu) sa smanjenim fizičkim, senzornim ili mentalnim sposobnostima, ili nedostatkom iskustva i znanja, osim uz nadzor ili instrukcije u vezi uporabe uređaja od strane osobe odgovornih za njihovu sigurnost.
- Djeca treba da budu pod nadzorom da se ne bi igrala sa uređajem.

Da biste izbjegli kontaminaciju hrane, molimo da poštujuete sljedeća uputstva:



– Otvaranje vrata uređaja na duži period može da uzrokuje značajan porast temperature u pregradama uređaja.

–Redovito čistite površine koje mogu da stupe u kontakt sa hranom i dostupnim drenažnim sustavima.

–Očistite spremnik za vodu ako ne se koristi 48 časa; isperite sustav za vodu povezan sa snabdijevanjem vodom ako voda nije tekla 5 dana. (napomena 1)



–U zamrzivaču čuvajte sirovo meso i ribu u odgovarajućim posudama, tako da ne dođe u kontakt sa ili da ne kaplje na drugu hranu.

–Odjeljci sa dvije zvijezde  za zamrznutu hranu pogodni su za čuvanje prethodno zamrznute hrane, čuvanje ili pravljenje sladoleda ili leda. (napomena 2)

– Odjeljci sa jednom  , dvije  i tri zvijezde  nis pogodni za zamrzavanje svježe hrane. (napomena 3)

- Ako je odjeljak hladnjaka prazan duže vrijeme, isključite ga, otopite, očistite, osušite, i ostavite otvorena vrata kako biste spriječili stvaranje plijesni unutar uređaja. Bilješke 1,2,3: Uvjerite se da li je primjenljivo u odnosu na vrstu odjeljka.

1.2 Značenje simbola bezbjedonosnih upozorenja

| | |
|---|--|
|  | Ovo je simbol zabrane. Svako nepoštovanje uputa označenih ovim simbolom može dovesti do oštećenja proizvoda ili do ugrožavanja osobne sigurnosti korisnika. |
| Simbol zabrane | |
|  | Simboli označavaju stvari koje se moraju poštovati, a takva ponašanja moraju biti striktno izvršena u skladu sa zahtjevima uporabe. Nepoštovanje uputa može dovesti do oštećenja proizvoda ili do ugrožavanja osobne sigurnosti korisnika. |
| Simboli upozorenja | |
|  | Simboli ukazuju na stvari na koje treba obratiti pažnju, a ova ponašanja će biti posebno naznačena. Potrebne su odgovarajuće mjere predostrožnosti ili će doći do manjih ili umjerenih povreda ili oštećenja proizvoda. |
| Simboli obavještenja | |

Ovaj priručnik sadrži mnogo važnih sigurnosnih informacija koje korisnici moraju poštovati.

1.3 Upozorenja vezana za električnu energiju

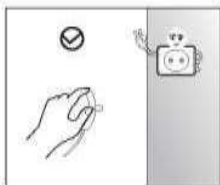

- Ne vucite kabel za napajanje kada povlačite utikač hladnjaka. Molimo čvrsto uhvatite utikač i izvucite ga direktno iz utičnice.
- Nemojte oštetiti kabel za napajanje pod bilo kojim uvjetima kako biste osigurali bezbjednu uporabu, nemojte ga koristiti kada je kabel za napajanje oštećen ili pohaban.



- Molimo vas da koristite posebnu utičnicu za napajanje i da utičnica ne smije da se dijeli sa drugim električnim uređajima. Kabel za napajanje treba da bude čvrsto u kontaktu sa utičnicom, ili može doći do požara.
- Provjerite da li je elektroda za uzemljenje strujne utičnice opremljena pouzdanim uzemljenjem.



- Isključite ventil plina koji curi, a zatim otvorite vrata i prozore u slučaju curenja plina i drugih zapaljivih plinova. Ne isključujte hladnjak i druge električne uređaje, s obzirom da iskre mogu izazvati požar.

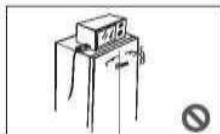

- Nemojte koristiti električne aparate na vrhu aparata, osim ako su tipa koji preporučuje proizvođač.

1.4 Upozorenja vezana za uporabu



- Nemojte samovoljno rastavljati ili rekonstruisati hladnjak, niti oštetiti krug rashladnog sredstva; održavanje aparata mora biti obavljeno od strane obučениh osoba.
- Oštećeni kabel za napajanje mora biti zamijenjen od strane proizvođača, odjeljenja za održavanje ili sličnih stručnjaka kako bi se izbjegla opasnost.

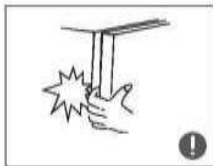

- Praznine između vrata hladnjaka i između vrata i tijela hladnjaka su male, treba napomijenuti da ne stavljate ruku u ta područja kako bi se spriječilo da prignječite prst. Molim vas budite pažljivi kada otvorite vrata hladnjaka kako bi se izbjeglo padanje predmeta.



- U zamrzivaču nemojte uzimati hranu ili posude vlažnim rukama kada je hladnjak uključen, posebno metalne posude kako bi se izbjegle promrzline.



- Ne dozvolite djeci da ulaze ili se penju na hladnjak kako bi spriječili da djeca budu zaglavljena u hladnjaku ili da se povrede padom zamrzivača.
- Ne stavljajte teške predmete na vrh hladnjaka s obzirom na to da predmeti mogu pasti kada otvorite vrata, a može doći i do slučajnih povreda.
- Izvucite utikač u slučaju nestanka struje ili prije čišćenja. Ne priključujte hladnjak na napajanje u roku od pet minuta kako biste spriječili oštećenje kompresora uslijed uzastopnih pokušaja.

1.5 Upozorenja za stavljanje hrane



- Nemojte stavljati zapaljive, eksplozivne, isparive i jako korozivne predmete u hladnjak kako biste spriječili oštećenje uređaja ili požar.
- Nemojte stavljati zapaljive predmete u blizini hladnjaka kako biste izbjegli požar.

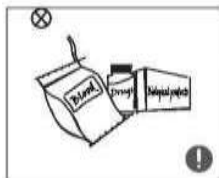

- Hladnjak je namijenjen za uporabu u kućanstvu, za skladiranje hrane; ne smije se koristiti u druge svrhe, kao što je skladiranje krvi, lijekova ili bioloških proizvoda, itd.

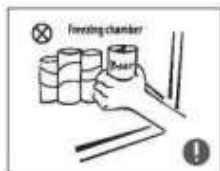

- Ne čuvajte pivo, piće ili drugu tekućinu koja se nalazi u bocama ili zatvorenim posudama u komori za zamrzavanje u hladnjaku; inače bočice ili zatvorene posude mogu pući zbog smrzavanja i mogu izazvati oštećenja.

1.6 Energetska upozorenja

- 1) Hladnjak možda neće raditi doslijedno kada je postavljen na duži vremenski period ispod raspona temperature za koju je zamrzivač namijenjen.
- 2) Činjenica je da se gazirana pića ne smiju skladiirati u dijelovima ili odjeljcima hladnjaka s niskim temperaturama, stoga se neki proizvodi kao što su ledene kocke ne smiju konzumirati previše hladni;
- 3) Potrebno je da se ne prekorači vrijeme skladiiranja koje preporučuju proizvođači hrane za bilo koju vrstu hrane, a posebno za komercijalno brzo zamrznute namirnice u hladnjaku i odjeljcima za čuvanje zamrznute hrane;
- 4) Mjere predostrožnosti neophodne za sprječavanje nepotrebnog porasta temperature zamrznute hrane prilikom odmrzavanja rashladnog uređaja je pakiranje zamrznute hrane u nekoliko slojeva novina.
- 5) Činjenica da povećanje temperature zamrznute hrane tijekom ručnog odmrzavanja, održavanja ili čišćenja može skratiti rok trajanja namirnica.
- 6) Neophodno je da ključevi za vrata ili poklopac kod uređaja koji ih imaju, budu van domašaja djece, a ne u blizini hladnjaka, kako bi se spriječilo da se djeca zaključaju unutar uređaja.

1.7 Upozorenja vezana za odlaganje uređaja

Materijali za rashladno sredstvo i ciklopentana pjena su zapaljivi materijali te stoga stari hladnjaci treba da budu izolirani od izvora vatre i ne smiju se spaliti. Odnosite hladnjak kvalificiranim profesionalnim kompanijama za reciklažu na preradu kako biste izbjegli oštećenja životne sredine ili druge opasnosti.



Molimo Vas da uklonite vrata na hladnjaku i policama i postavite ih tako da se spriječe moguće nesreće ukoliko djeca uđu i igraju se u hladnjaku.



Pravilno odlaganje ovog proizvoda:

Ova oznaka ukazuje da ovaj proizvod ne treba odlagati zajedno sa ostalim kućanskim otpadom širom EU. Da bi se spriječila moguća šteta za životnu sredinu ili ljudsko zdravlje uslijed nekontroliranog odlaganja otpada, reciklirajte ga odgovorno da biste promovisali održivu ponovnu uporabu materijalnih resursa. Da biste vratili svoj korišteni uređaj, koristite sustave za vraćanje i skupljanje ili kontaktirajte prodavca gdje je proizvod kupljen. Oni mogu da uzmu ovaj proizvod za bezbjedno recikliranje.

2 Pravilna uporaba hladnjaka

2.1 Postavljanje

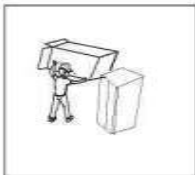

- Prije uporabe uklonite cjelokupnu ambalažu, uključujući donje podmetače, podlogu od pjene i trake u hladnjaku; skinuti zaštitni film na vratima i kucištu hladnjaka.

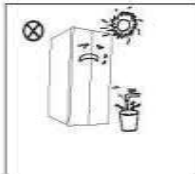

- Držite hladnjak dalje od izvora topline i izbjegavajte direktnu sunčevu svjetlost. Ne postavljajte hladnjak na vlažno ili mokro mjesto da bi se izbjeglo stvaranje hrđe ili smanjenje izolacionog efekta.

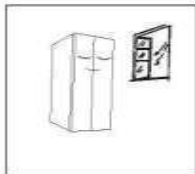

- Ne prskajte i ne perite hladnjak; ne postavljajte ga na vlažna mjesta koja se lako mogu pokvasiti vodom kako bi se izbjeglo smanjenje efikasnosti električne izolacije.

- Hladnjak treba postaviti u unutarnji prostor sa dobrom ventilacijom. Tlo treba da bude ravno i čvrsto (rotirajte ga lijevo ili desno da bi prilagodili točkice za niveliranje ukoliko je nestabilan).



- Prostor na vrhu hladnjaka mora biti veći od 30 cm. Hladnjak treba postaviti uz zid sa razdaljinom od 10 cm od istog da bi se olakšalo oslobađanje topline.

2.2 Niveliranje nožica

- 1) Prije rada sa dodatnom opremom, mora se obezbjediti da je hladnjak isključen iz napajanja. Prije podešavanja nožica za niveliranje treba preduzeti mjere predostrožnosti da bi se spriječile bilo kakve povrede.
- 2) Shematski prikaz niveliranja nožica

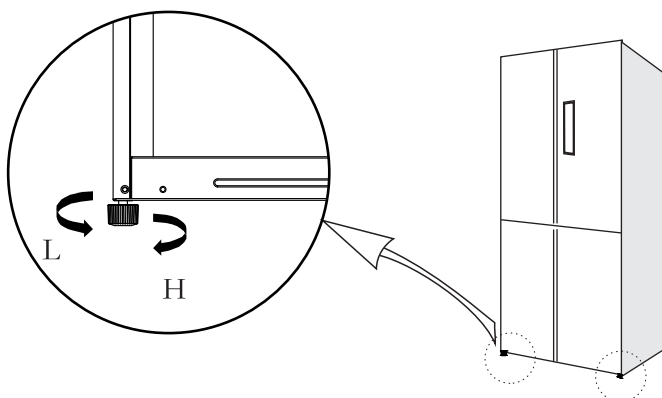

(Gornja slika služi kao model. Stvarna konfiguracija će zavisi od fizičkog proizvođa ili deklaracije distributera)

- 3) Postupak podešavanja:
 - a. Okrenite nožice u smjeru kazaljke na satu da podignete hladnjak;
 - b. Okrenite nožice suprotno od kazaljke na satu da biste spustili hladnjak;
 - c. Podesite desnu i lijevu nožicu na osnovu gornjih postupaka do horizontalne razine.

2.3 Zamjena osvjetljenja

Svaku zamjenu ili održavanje LED žarulja treba da izvrši proizvođač, ovlašteni servisni agent ili slična kvalificirana osoba.

2.4 Početak uporabe

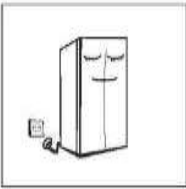

- Prije početka uporabe, neka hladnjak miruje još pola sata prije priključivanja na napajanje.
- Prije stavljanja svježe ili smrznute hrane u njega, hladnjak treba da radi 2-3 sata, ili više od 4 sata ljeti zato što je okolna temperatura visoka

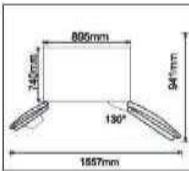

- Ostavite dovoljno prostora za komotno otvaranje vrata i ladica.
- Slika gore služi kao model. Konkretna konfiguracija zavisiće od fizičkog proizvoda ili deklaracije distributera.

2.5 Savjeti za uštedu energije

- Uređaj treba da se nalazi u najhladnijem djelu prostorije, dalje od uređaja koji proizvode toplinu ili od grijnih kanala, i od direktne sunčeve svjetlosti.
- Prije stavljanja u hladnjak, ostavite tople namirnice da se ohlade na sobnoj temperaturi. Preopterećenje uređaja dovodi do dužeg rada kompresora. Hrana koja se smrzava suviše sporo može izgubiti kvalitet ili se pokvariti.
- Obavezno dobro umotajte hranu i obrišite posude prije nego što ih stavite u hladnjak. Ovo smanjuje nagomilavanje unutar uređaja.
- Kutiju za skladiranje unutar uređaja ne treba obložiti aluminijskom folijom, voštanim papirom ili papirnim ubrusom. Obloge ometaju cirkulaciju hladnog zraka, što čini aparat manje efikasnim.
- Organizovati i označavati hranu kako bi se smanjila otvaranja vrata i duža pretraživanja. Uklonite onoliko stavki koliko je potrebno u jednom trenutku i zatvorite vrata što je prije moguće

3 Struktura i funkcije

3.1 Ključne komponente

(Komora za hlađenje)

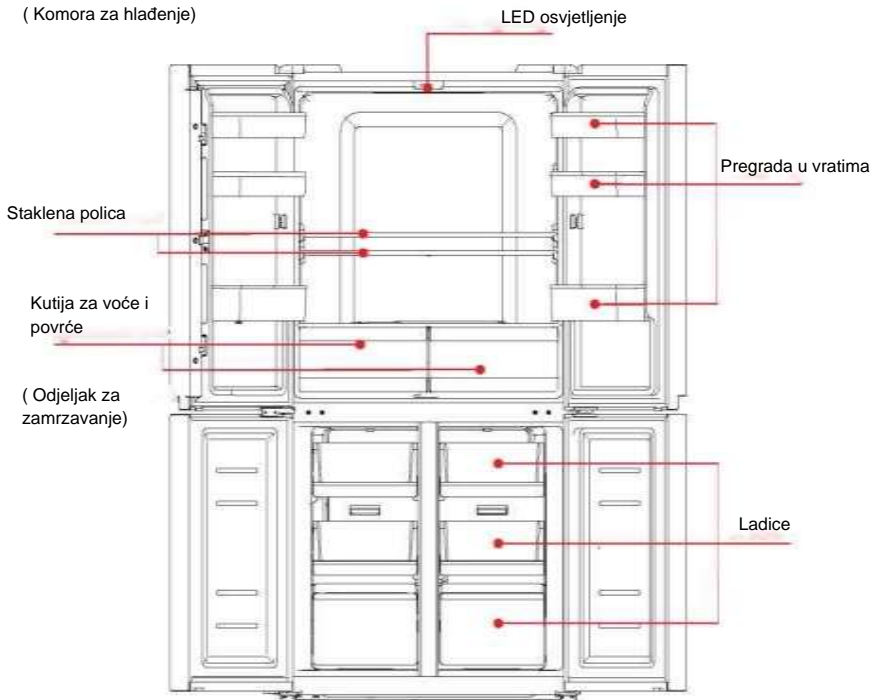

(Gornja slika je samo za referencu. Stvarna konfiguracija će zavisiti od fizičkog proizvođača ili izjave distributera)

Rashladna komora

- Rashladna komora je pogodna za skladiranje raznih vrsta voća, povrća, pića i druge hrane koja se konzumira u kratkom roku.
 - Kuhana hrana se ne smije stavljati u rashladnu komoru dok se ne ohladi do sobne temperature.
 - Preporučuje se da se hrana poklopi prije stavljanja u hladnjak.
- Staklene police se mogu podesiti gore ili dolje radi pravilnog skladiranja i lakše uporabe

Komora za zamrzavanje

- Komora za zamrzavanje koja ima nisku temperaturu može očuvati hranu svježom duže vrijeme i uglavnom se koristi za skladiranje zamrznute hrane i za pravljenje leda.
- Komora za zamrzavanje je pogodna za skladiranje mesa, ribe, čući od riže i drugih namirnica koje se ne konzumiraju u kratkom roku.
- Radi lakšeg pristupa hrani, poželjno je da podijelite velike komade mesa na manje. Molimo vas da imate u vidu da hrana mora biti iskorištena do isteka roka trajanja.
- Temperaturu treba postaviti na "super freezing" kada želite brzo zamrznuti hranu.

Napomena: Skladiranje prevelike količine hrane tijekom rada nakon početnog uključivanja aparata može negativno utjecati na efekat zamrzavanja. Skladirana hrana ne smije da blokira izlaz za zrak, jer to utiče na efekat zamrzavanja.

3.2 Funkcije

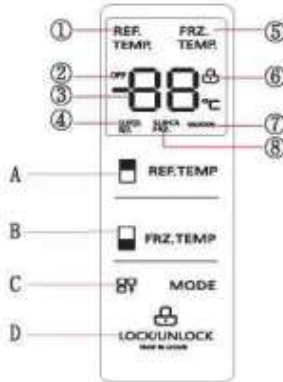

(Slika iznad je samo za referencu. Stvarna konfiguracija zavisi od fizičkog proizvoda ili izjave distributera)

1. Zaslون:

- | | | | |
|--------------------|---------------------|-------------------------|---------------------------|
| ① Ikona hladnjaka | ② OFF ikona | ③ prikaz temperature | ④ ikona super hlađenje |
| ⑤ Ikona zamrzivača | ⑥ lock/unlock ikona | ⑦ ikona za način odmora | ⑧ ikona super zamrzavanje |

2. Tasteri za prikaz rada:

- | | |
|-----------------------|-----------------------|
| A. taster hlađenja | B. taster zamrzavanja |
| C. taster načina rada | D. lock/unlock taster |

3. Upute za rad

1) Zaslون

Kada se napajanje hladnjaka uključi prvi put, zaslon će blinkati i prikazivati sve 3 sekunde. U međuvremenu će pozvoniti zvono za početak rada i tada zaslon počinje sa normalnim prikazom. Tjekom prve uporabe hladnjaka temperatura hladnjaka/ odnosno zamrzivača treba da bude podešena na 5° C/odnosno -18 °C.

Kada se pojavi kvar, na zaslonu je, u dijelu za temperaturu hladnjaka, prikazan kod kvara (vidi sledeću stranu); tjekom normalnog rada na displeju je prikazana postavljena temperatura rashladnog dela.

Kod normalnog rada, ukoliko nije prikazan rad uređaja na zaslonu ili otvaranja vrata tjekom 30 sekundi, na zaslonu se prikaže zaključano

i zaslon se gasi u zaključanom stanju i svijetlo zaslona se isključuje nakon 30 sekundi.

2) Lock /unlock

Ako je otključano, pritiskom u kontinuitetu na taster 3 sekunde, zaključavate,

Logo svijetli i zvuk se čuje, što znači da je ploča zaslona zaključana, i u ovom momentu, nema odgovora na tastere;

Kada je zaključano, pritiskom u kontinuitetu na taster 3 sekunde, otključavate,

Logo se gasi i zvuk se čuje, što znači da je ploča zaslona otključana, i tada se mogu koristiti tasteri za rad uređaja.

3) Podešavanje temperature odjeljka za hlađenje

Pritisnite taster za podešavanje temperature odjeljka hladnjaka da promijenite podešavanje temperature hladnjaka, i svaki put kada pritisnete taster za podešavanje temperature hladnjaka, temperatura će se promijeniti za 1 °C; Opseg podešavanja temperature za odjeljak hladnjaka je 2-8 °C. Kada je temperatura 2 °C, pritisnite taster ponovo, i temperatura hladnjaka će biti postavljena na 8 °C, i radiće u skladu sa tim podešavanjem.

4. Održavanje aparata

4.1 Generalno čišćenje

- Prašina iza hladnjaka i na tlu mora biti blagovremeno očišćena kako bi se poboljšao efekat hlađenja i ušteda energije.
- Redovito provjeravajte da nema ostataka hrane na brtvi. Očistite brtvu na vratima mekom krpom navlaženom sapunom ili razrijeđenim deterdžentom.
- Unutarnjost hladnjaka treba redovito čistiti kako bi se izbjegao miris.
- Prije čišćenja unutrašnjosti isključite struju, izvadite svu hranu, piće, police, ladice itd.
- Za čišćenje se preporučuju meki ubrusi ili spužva umočeni u vodu i neutralni deterdžent. Zamrzivač se mora na kraju očistiti čistom vodom i suhom krpom. Otvorite vrata da bi se unutarnjost osušila prije nego što se uključi električno napajanje.
- U područjima koja je teško očistiti u hladnjaku (poput uskih polica, praznina ili kutova), preporučuje se redovito brisanje mekom krpom, mekom četkom itd., a po potrebi u kombinaciji s nekim pomoćnim alatima (npr. tanki štapići) kako bi se osiguralo da nema nakupljenih nečistoća ili bakterija na tim područjima.
- Nemojte koristiti sapun, deterdžent, sredstvo za čišćenje u spreju itd., jer mogu izazvati mirise u unutrašnjosti hladnjaka ili kontaminirati hranu.
- Očistite okvir za boce, police i ladice s mekom krpom natopljenom sapunom ili razrijeđenim deterdžentom. Obrišite mekom krpom ili prirodno osušite.
- Obrišite vanjsku površinu hladnjaka mekom krpom navlaženom sapunicom, deterdžentom itd., a zatim obrišite suhom krpom.
- Nemojte koristiti tvrde četke, čelične kuglice, žičane četke, abrazive, kao što su zubne paste, organski rastvarači (kao što su alkohol, aceton, ulje banana, itd.), kipuću vodu, kisele ili alkalne predmete, za čišćenje uređaja, jer to može oštetiti spoljašnost i unutarnjost hladnjaka. Vrela voda i organska otapala poput benzena mogu deformirati ili oštetiti plastične dijelove.
- Ne ispirite vodom niti drugim tekućinama jer to može utjecati na električnu izolaciju uređaja.



Prije odmrzavanja i čišćenja isključite hladnjak iz struje.

4.2 Čišćenje pregrada na vratima

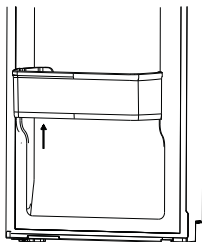

(Slika iznad je samo za referencu. Stvarna konfiguracija zavisi od fizičkog proizvoda ili izjave distributera)

Koraci čišćenja:

- a. da biste pravilno skinuli pregradu, udarite dno desnog dijela lježišta nekoliko puta i ponovo udarite dno lijevog dijela lježišta nekoliko puta, kao što je prikazano na slici;
- b. lježište se može lagano skinuti nakon što se olabavi.

4.3 Odleđivanje

• Hladnjak je napravljen na principu hlađenja zrakom i ima funkciju automatskog odmrzavanja. Zaleđivanje nastalo uslijed promjene godišnjeg doba ili temperature može se i ručno ukloniti isključivanjem uređaja iz napajanja ili brisanjem suhim ubrusom

4.4 Kada uređaj ne radi

- Prekid napajanja: U slučaju nestanka struje, čak i ako je u toku ljeta, hrana unutar aparata može se čuvati nekoliko sati; za vrijeme nestanka struje, broj otvaranja vrata mora biti smanjen i ne treba dodavati novu hranu u uređaj.
- Dugotrajna neuporaba: Uređaj se mora isključiti iz napajanja i očistiti; zatim ostavite vrata otvorena neko vrijeme da bi se spriječio miris.
- Pomijeranje: Prije nego što pomjerate hladnjak, izvadite sve iz njega, fiksirajte staklene pregrade, kutiju za povrće, ladice u komori za zamrzavanje i ostalo. Pomoću trake zategnite nožice za niveliranje; zatvorite vrata i fiksirajte ih trakom. Tjekom pomijeranja, ne polažite uređaj naopako, horizontalno i ne vibrirajte ga; nagib tijekom pomijeranja uređaja ne treba biti veći od 45°.

 Kada jednom uređaj počne da radi, ne treba prekidati njegov rad. Svako prekidanje rada uređaja može oštetiti uređaj.

5 Rješavanje problema

5.1 Možete pokušati da sami riješite jednostavne probleme.

Ako ih ne možete riješiti, obratite se ovlaštenom servisu.

| | |
|---------------------------------------|--|
| Uređaj ne radi | Provjerite da li je uređaj priključen na napajanje ili da li je utikač dobro povezan. Provjerite da li je napon prenizak ili je došlo do prekida u strujnom kolu. |
| Miris | Hrana koja ima miris treba biti dobro zatvorena. Provjerite da li ima bilo kakve trule hrane. Očistite unutarnjost hladnjaka. |
| Dugotrajan rad kompresora | Dugotrajan rad je normalan tijekom ljeta kada je temperatura okoline visoka. Nije preporučljivo držati previše hrane u hladnjaku u isto vrijeme. Hrana treba da bude ohlađena prije stavljanja u hladnjak. Vrata se često otvaraju. |
| Rasvjeta se ne uključuje | Provjerite da li je hladnjak priključen na napajanje i da li je osvjetljenje oštećeno. Stručno lice treba da zamijeni žarulju. |
| Vrata se ne zatvaraju dobro | Hrana sprječava zatvaranje vrata. Previše hrane je u hladnjaku. Hladnjak nije dobro niveliran. |
| Buka | Proverite da li je pod ravan i da li je frižider postavljen stabilno. Proverite da li su dodaci postavljeni na odgovarajuća mesta. |
| Vrata ne zaptivaju / ne dihtuju dobro | Uklonite strana tijela sa diht gume. Zagrijte diht gumu, a onda je ohladite. Za zagrijevanje koristite električni fen ili vruće ubruse. |
| Prelivanje vode | Ima previše hrane u komori ili hrana sadrži previše vode, što dovodi do otapanja. Vrata nisu dobro zatvorena, te se zbog ulaska zraka stvara led i velika količina vode uslijed otapanja. |
| Pregrijevanje kućišta | Odavanje topline ugrađenog kondenzatora preko kućišta je normalna pojava. Kada se kućište pregrije zbog previsoke okolne temperature, previše hrane u uređaju ili isključivanja kompresora, obezbjedite dobru ventilaciju kako biste olakšali odavanje (disipaciju) topline. |
| Površinska kondenzacija | Kondenzacija na spoljašnosti uređaja i diht gumi je normalna pojava kada je previsoka vlažnost u okruženju uređaja. Samo obrišite kondenzaciju čistom krpom. |
| Anbnormalna buka | Zujanje: Kompresor može proizvesti zujanje tijekom rada i zujanje je glasno, naročito nakon početka ili zaustavljanja. To je normalno. Škripanje: Rashladno sredstvo koje teče unutar uređaja može proizvesti škripanje, što je normalno. |



Manual de Instruções

FD627BLF

CONTEÚDOS

1 Avisos de Segurança

| | |
|--|-----|
| 1.1 Aviso | 1 |
| 1.2 Significados dos símbolos com aviso de segurança | 3 |
| 1.3 Avisos relacionados com eletricidade | 3 |
| 1.4 Advertências sobre uso | 4 |
| 1.5 Advertências sobre instalação | 4-5 |
| 1.6 Advertências sobre energia | 5 |
| 1.7 Advertências sobre eliminação | 5 |

2 Uso apropriado do frigorífico

| | |
|--|---|
| 2.1 Instalação | 6 |
| 2.2 Pés de nivelamento | 7 |
| 2.3 Trocar a lâmpada | 8 |
| 2.4 Primeiro uso | 8 |
| 2.5 Dicas de poupança energética | 8 |

3 Estrutura e Funções

| | |
|-----------------------------|-------|
| 3.1 Componentes chave | 9 |
| 3.2 Funções | 10-11 |

4 Manutenção e limpeza do aparelho

| | |
|--|----|
| 4.1 Limpeza Geral | 12 |
| 4.2 Limpeza da prateleira da porta | 12 |
| 4.3 Descongelar | 13 |
| 4.4 Fora de uso | 13 |

5 Resolução de problemas

| | |
|----------------------------------|----|
| 5.1 Resolução de problemas | 14 |
|----------------------------------|----|

1 Avisos de Segurança

1.1 Aviso



Aviso: risco de incêndio/inflamável

RECOMENÇÕES:

Este aparelho destina-se a ser utilizado em ambientes domésticos ou similares tais como empresas com zonas de cozinha para os seus recursos humanos, escritórios e outros ambientes de trabalho, fazendas ou por clientes em hotéis, motéis e outros formatos hoteleiros; catering e similares.

As crianças devem ser acompanhadas para garantir que não brincam com o aparelho.

Se o cabo de alimentação estiver danificado, deve ser substituído pelo fabricante, agente de serviço ou técnicos com as devidas qualificações a fim de evitar riscos e danos.

Não armazene neste aparelho substâncias explosivas, como latas de aerossol com propelente inflamável.

O aparelho deve ser desligado antes de ser realizada a manutenção.

ATENÇÃO: Risco de incêndio / materiais inflamáveis.

ATENÇÃO: Mantenha desobstruídas as aberturas de ventilação na caixa do aparelho ou na estrutura embutida.

ATENÇÃO: NÃO utilize dispositivos mecânicos ou outros meios para acelerar o processo de descongelação, com excepção daqueles recomendados pelo fabricante.

ATENÇÃO: NÃO danifique o circuito do refrigerante.

ATENÇÃO: Não utilize aparelhos eléctricos dentro dos compartimentos de armazenamento de alimentos do aparelho, a menos que sejam recomendados pelo fabricante.

ATENÇÃO: Ao instalar o aparelho certifique-se de que o cabo de alimentação não se encontra preso ou danificado.

AVISO: Não coloque extensões, tomadas múltiplas ou fontes de energia portáteis na parte traseira do dispositivo. Não use cabos de extensão ou adaptadores sem fio terra (dois pinos).

PERIGO: Risco de aprisionamento de crianças no interior do aparelho. Antes de se livrar do seu antigo frigorífico ou congelador tome os seguintes passos:

- retire as portas.

-Deixe as prateleiras no lugar para que as crianças não possam aceder facilmente ao interior do aparelho.

O frigorífico deve ser desligado da rede elétrica antes de tentar a instalação do acessório.

Os materiais refrigerante e espumante de ciclopentano usados no frigorífico são inflamáveis. Como tal, sempre que raspar o aparelho, mantenha-o longe de qualquer fonte inflamável deve ser eliminado por uma empresa de reciclagem especial e qualificada e NÃO ser eliminado por combustão que representaria riscos de danos pessoais e ambientais.

De acordo com a norma EN, este aparelho pode ser utilizado por crianças com idade igual ou superior a 8 anos e pessoas com reduzidas capacidades físico-sensoriais, mentais ou com falta de experiência e conhecimento se receberem supervisão ou instruções relativas ao uso seguro do aparelho e compreenderem os perigos envolvidos.

As crianças não devem brincar com o aparelho. A limpeza e manutenção regulares não devem ser feitas por crianças sem supervisão.

De acordo com o padrão IEC, este aparelho não se destinada ao uso por pessoas (incluindo crianças) com capacidades físicas, sensoriais ou mentais reduzidas, falta de experiência e conhecimento a menos que recebam de alguém responsável pela sua segurança, supervisão ou instruções sobre o uso seguro do aparelho.

As crianças devem ser supervisionadas para garantir que não brincam com o aparelho.

Para evitar a contaminação dos alimentos, respeite as seguintes instruções:



–Manter a porta aberta durante longos períodos pode causar um aumento significativo da temperatura nos compartimentos do aparelho.

–Limpe regularmente superfícies que possam entrar em contacto com alimentos e os sistemas de drenagem acessíveis.

– Limpe os tanques de água se estes não forem utilizados durante 48 horas; lave o sistema de água ligado a rede se não extrair água durante cinco dias. (nota 1)

–Armazene carne e peixe crus em recipientes adequados para que não entrem em contacto nem pinguem sobre outros alimentos.



–compartimentos para comida congelada de duas estrelas  são adequados para armazenar alimentos pré-congelados, armazenar ou fazer gelados e cubos de gelo. (nota 2)

–compartimentos de uma - , duas -  e três  estrelas não são indicados para congelar alimentos frescos. (nota 3)

–Se o aparelho for deixado vazio por longos períodos, desligue, descongele, limpe, seque e deixe a porta aberta para impedir que se desenvolva mofo dentro do aparelho.

Nota 1,2,3: confirme se é aplicável de acordo com o tipo de compartimento do produto.

1.2 Significados dos símbolos com aviso de segurança

| | |
|---|---|
|  | Este é um símbolo de proibição. Qualquer acção que não em conformidade com as instruções marcadas com este símbolo pode resultar em danos no aparelho e/ou colocar em risco a segurança pessoal dos utilizadores |
| Símbolo de Proibição | |
|  | Este é um símbolo de aviso. É necessário que opere em estrita observância das instruções marcadas com este símbolo, ou de outra forma poderá causar danos no aparelho ou mesmo ferimentos pessoais. |
| Símbolo de Aviso | |
|  | Este é um símbolo de aviso. As instruções sinalizadas com este símbolo requerem algum cuidado especial. Uma acção descuidada pode resultar em ferimentos pessoais ou danos no aparelho. |
| Símbolo de Advertência | |

Este manual contém muitas informações importantes sobre segurança que devem ser respeitadas pelos utilizadores.

1.3 Avisos relacionados com electricidade

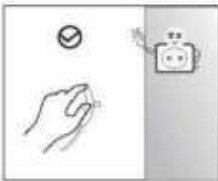

- Não retire a ficha puxando o cabo de alimentação. Segure a ficha com firmeza e retire-a diretamente da tomada.
- Para garantir uma utilização segura, não danifique o cabo de alimentação nem o utilize quando este estiver danificado ou gasto.



- Por favor, use uma tomada exclusiva para este aparelho e nunca uma tomada compartilhada com outros aparelhos.
- A ficha de corrente deve estar em firme contato com a tomada, caso contrário existe risco de incêndio.
- Certifique-se de que o eletrodo da tomada esta equipado com uma linha terra confiável.



- Em caso de fuga de gás ou outros gases inflamáveis, tenha o cuidado de desligar a válvula do gás e abrir portas e janelas. Não desligue o frigorífico ou qualquer outro aparelho elétrico pois pode criar faísca que dará início a um incêndio



- Não coloque aparelhos elétricos no topo do frigorífico a menos que sejam recomendados pelo fabricante.

1.4 Advertências sobre uso



- Não desmonte ou reconstrua o refrigerífico de forma arbitrária, nem danifique o circuito de refrigeração; a manutenção do aparelho deve ser realizada por um especialista
- A fim de evitar riscos, qualquer cabo de alimentação danificado deve ser substituído pelo fabricante, pelo serviço técnico autorizado ou profissionais certificados.



- Os intervalos entre as portas do refrigerífico e a sua estrutura são pequenos; certifique-se que não coloca as mãos nesse espaço dado risco de trilhar os dedos. Procure fechar a porta com cuidado para evitar queda dos produtos no interior do aparelho.
- Não ponha alimentos ou recipientes (especialmente molhados) com as mãos molhadas no congelador quando o refrigerífico estiver a funcionar, pois tal pode criar queimaduras.



- Não permita que qualquer criança entre no refrigerífico ou suba para cima deste, face ao risco de asfixia ou queda.



- Não coloque objetos pesados em cima do refrigerífico, pois estes podem cair ao fechar a porta do aparelho, representando também riscos de feridas.
- No caso de falha eléctrica ou de limpeza, deve desligar o aparelho retirando a ficha da tomada. Após o regresso da electricidade, aguarde cinco minutos antes de ligar de novo a ficha para evitar danos no compressor causados por arranques sucessivos..

1.5 Advertência sobre instalação



- Não coloque produtos inflamáveis, explosivos, voláteis e altamente corrosivos no refrigerífico para evitar danos no aparelho ou mesmo incêndio.
- Não coloque produtos inflamáveis perto do refrigerífico para evitar incêndios.



- O refrigerífico destina-se ao uso doméstico e para armazenamento de alimentos, não podendo ser utilizado para outros fins como armazenamento de sangue, de medicamentos ou produtos químicos, etc.

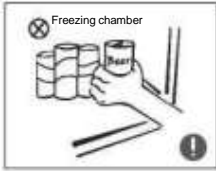

- Não armazene no congelador cerveja, bebidas ou outros líquidos em garrafas ou recipientes fechados, caso contrário as garrafas ou recipientes podem rachar devido ao congelamento causando perdas de produtos e eventuais danos no aparelho.

1.6 Advertências sobre energia

- 1 Os aparelhos de refrigeração podem não funcionar consistentemente perante a possibilidade de no compartimento dos alimentos congelados ocorrer descongelamento ou a temperatura ambiente subir por um longo período de tempo e acima do limite de frio das temperaturas para as quais o aparelho de refrigeração foi concebido.
- 2) As bebidas efervescentes não devem ser armazenadas em compartimentos de baixa temperatura, e alguns produtos como gelados não devem ser consumidos muito frios;
- 3) Não exceder o(s) tempo(s) de armazenamento recomendado(s) em compartimentos para alimentos congelados. Respeite os prazos indicados pelos fabricantes dos alimentos, em particular alimentos congelados.
- 4) As precauções são necessárias para evitar um aumento indevido da temperatura dos alimentos congelados durante a descongelação do aparelho, tal como envolver os alimentos congelados em várias camadas de jornal.
- 5) O aumento na temperatura de alimentos congelados durante o descongelamento manual, manutenção ou limpeza poderá encurtar o tempo de armazenamento.
- 6) Atente a necessidade de que, para portas com fechaduras, as chaves sejam mantidas fora do alcance de crianças e não nas proximidades do aparelho, a fim de evitar que as crianças fiquem presas no interior.

1.7 Advertências sobre eliminação

O material espumante do refrigerante e o ciclopentano usado no frigorífico são inflamáveis. Quando o frigorífico for eliminado, deve ser mantido longe de qualquer fonte de incêndio e ser recuperado por uma empresa de reciclagem devidamente certificada. Não recorra a eliminação por queima a fim de evitar danos no meio ambiente e riscos de acidentes pessoais.

Quando eliminar o frigorífico, desmonte as portas e remova a dobradiça da porta e das prateleiras; coloque as portas e prateleiras em local adequado, de modo a evitar o aprisionamento de qualquer criança



Eliminação correta deste produto:

Esta marca indica que este produto não deve ser eliminado com outros resíduos domésticos. Regra válida dentro de toda a União Europeia. Para evitar possíveis danos ao meio ambiente ou à saúde causados por uma eliminação não controlada, recicle-os de forma responsável para promover a reutilização sustentável de recursos materiais. Para devolver o seu dispositivo usado, use os sistemas de devolução e coleta ou entre em contato com o revendedor onde o produto foi comprado. Eles podem assegurar que este produto terá uma reciclagem ambientalmente segura

2 Uso apropriado do frigorífico

2. 1 Instalação

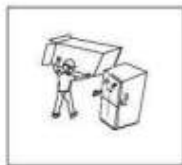

- Antes de usar, remova todos os materiais de embalagem, incluindo almofadas do fundo, almofadas de espuma e fitas dentro do frigorífico; rasgue o filme protetor nas portas e no corpo do aparelho.



- Mantenha longe do calor e evite a luz direta do sol. Não coloque o frigorífico em locais húmidos ou molhados para evitar enferrujar ou redução do efeito isolante.

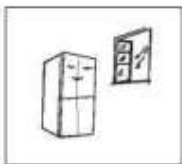

- O frigorífico deve ser colocado no interior e em local bem ventilado; o soalho deve ser plano e resistente (se necessário, gire as roda de nivelamento para ajustar).



- O espaço livre no topo do frigorífico deve ser superior a 30cm. O frigorífico deve ser colocado com uma distância livre de 10 cm da parede para facilitar a dissipação de calor.

2. 2 Pés de nivelamento

Precauções antes do uso:

Antes do uso destes acessórios, deve assegurar-se que o frigorífico está desligado da corrente. Antes de ajustar os pés de nivelamento, deve tomar precauções para evitar ferimentos pessoais.

Diagrama esquemático dos pés niveladores

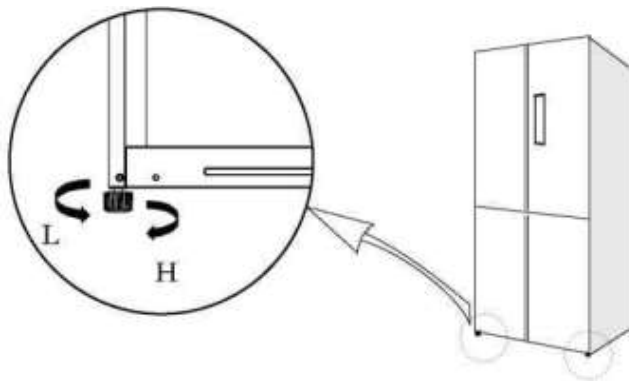

(A imagem acima serve apenas como referência. A configuração atual dependerá do aparelho ou da homologação do distribuidor)

Procedimentos para ajuste:

- Gire os pés no sentido horário para levantar a o frigorífico.
- Gire os pés no sentido anti-horário para baixar a frigorífico.
- Ajuste os pés direito e esquerdo com base nos procedimentos acima descritos para obter um nível horizontal..

2.3 Trocar a lâmpada

Qualquer substituição ou manutenção das lâmpadas LED deve ser feita pelo fabricante, seu agente de serviço ou técnico qualificado.

2.4 Primeiro uso



- Antes de ligar pela primeira vez, mantenha o aparelho imóvel durante meia hora e antes de o ligar a corrente, para estabilização do circuito refrigerante.
- Antes de colocar os primeiros alimentos frescos ou congelados, o frigorífico deve estar ligado e vazio durante duas a três horas, ou mesmo quatro horas se for instalado no pico do verão.

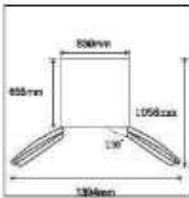

- Assegure espaço suficiente para abrir convenientemente as portas e gavetas.
- A imagem acima serve apenas como referência. A configuração atual dependerá do aparelho ou da homologação do distribuidor

2.5 Dicas de poupança energética

- O aparelho deve estar localizado na zona mais fria da divisão e longe de aparelhos que produzam calor afastado da luz direta do sol.
- Deixe os alimentos quentes arrefecerem à temperatura ambiente antes de os colocar no aparelho. Sobrecarregar o aparelho força o compressor a funcionar por mais tempo. Alimentos que congelam muito lentamente podem perder qualidade ou estragar-se.
- Certifique-se de embalar adequadamente os alimentos e de secar os recipientes antes de colocá-los no aparelho. Tal reduz a acumulação de gelo no interior do aparelho.
- A gaveta de armazenamento não deve ser forrada com folha de alumínio, papel de cera ou toalhas de papel. Os revestimentos interferem na circulação de ar frio tornando o aparelho menos eficiente.
- Organize e rotule alimentos para evitar necessitar de muito tempo para encontrar os alimentos, reduzindo o tempo das aberturas das portas. Retire de uma só vez todos os produtos que necessite e feche a porta o mais rápido possível.

3 Estrutura e Funções

3.1 Componentes chave

(câmara frigorífica)

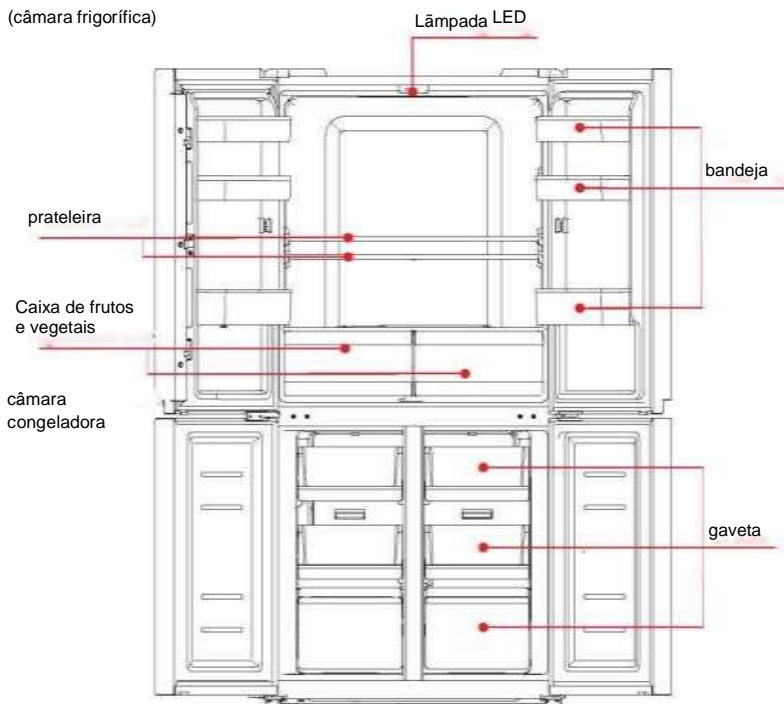

(A imagem acima serve apenas como referência. A configuração atual dependerá do aparelho ou da homologação do distribuidor)

Câmara frigorífica

- A câmara frigorífica é adequada para o armazenamento de uma variedade de frutas, vegetais, bebidas e outros alimentos para serem consumidos a curto prazo.
- Os alimentos cozinhados não devem ser colocados na câmara frigorífica até que tenham arrefecido à temperatura ambiente. Recomenda-se que os alimentos sejam selados antes de serem colocados no aparelho.
- As prateleiras de vidro podem ser ajustadas para cima ou para baixo para ajustar o espaço de armazenamento e facilitar o uso.

Câmara congeladora

- A câmara congeladora pode manter a comida fresca por muito tempo e é usada principalmente para armazenar alimentos congelados e fazer gelo.
- A câmara congeladora é adequada para armazenamento de carne, peixe e outros alimentos que não se pretende consumir no curto prazo.
- A carne deve ser dividida em pedaços pequenos para facilitar o acesso. Note que os alimentos devem ser consumidos dentro do prazo de validade.
- A temperatura deve ser ajustada para "super congelamento" quando quiser congelar os alimentos rapidamente.

Nota: O armazenamento excessivo de alimentos durante a operação após a conexão inicial à energia pode afetar adversamente o efeito de congelamento do frigorífico. Os alimentos armazenados não devem bloquear a saída de ar caso contrário o efeito de congelamento também será afetado de forma negativa.

3.2 Funções

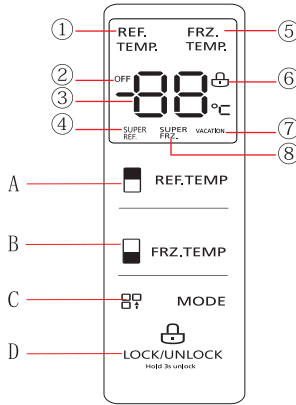

(A imagem acima serve apenas como referência. A configuração atual dependerá do aparelho ou da homologação do distribuidor)

- | | | | |
|------------------------------|-----------------------------|----------------------------|-----------------------|
| 1. Monitor: | 2. OFF | 3. exibição da temperatura | 4. super refrigeração |
| 5. refrigeração congelamento | 6. trancar/libertar | 7. Férias | 8. super congelamento |
| 3. Botão operação | | | |
| A. Botão refrigeração | B. Botão congelar | | |
| C. Botão modo | D. Botão trancar/destrancar | | |

3. Instruções de uso

1) Painel

A primeira vez que o refrigerador for ligado a corrente, o painel acenderá após 3 segundos. Entretanto, o sinal sonoro será escutado e o painel entra em exibição normal de funcionamento.

A primeira vez que usar o refrigerador, a temperatura padrão da câmara de refrigeração e da câmara de congelamento serão respectivamente de 5 °C / -18 °C. Sempre que ocorrer um erro, o monitor exibe um código de erro (ver próxima página); durante a operação normal, o painel exibe a temperatura definida da câmara de refrigeração e câmara de congelamento. Em circunstâncias normais, o painel bloqueia se não houver operação no monitor ou ação de abertura da porta durante 30 segundos, com a tela a apagar

2) Trancar/Destrancar

Para modo destrancar. Pressione bloqueio durante 3 segundos e aceda ao ícone bloqueio. Uma luz acende e um sinal sonoro é emitido, tal significa que o painel está bloqueado. Nesta condição nenhuma operação pode ser implementada;

Para o modo Trancar, pressione o botão de bloqueio durante 3 segundos e aceda ao ícone bloqueio. Uma luz apaga e um sinal sonoro é emitido, significando que o painel está desbloqueado. Nesta condição, qualquer operação pode ser implementada;

3) Ajustar a temperatura da câmara de refrigeração

Pressione o botão de ajuste de temperatura REF. TEMP da câmara de refrigeração para alterar a temperatura definida. De seguida, cada vez que pressionar o botão de ajuste de temperatura da câmara de refrigeração, a temperatura será reduzida em °C.

A faixa de ajuste de temperatura da câmara de refrigeração é de 2-8 °C. Quando a temperatura é de 2°C, pressione novamente o botão, a temperatura da câmara de refrigeração será ajustada em 8°C e a temperatura circulará de acordo com a definição.

1) Ajustar a temperatura da câmara de congelamento

Pressione o botão de ajuste de temperatura da câmara de congelamento para alterar a temperatura definida. De seguida, cada vez que pressionar a tecla de ajuste de temperatura da câmara de congelamento, a temperatura será reduzida. °C. Quando a temperatura for de -24 ° C, pressione o botão novamente, e a temperatura da câmara de congelamento será ajustada a -16 ° C, e circulará novamente.

2) Ajustar o modo

Pressione o botão de modo para selecionar um diferente modo de controle. O modo de controle pode ser ligado de acordo com a seguintes regulações:

Super refrigeração

super congelamento

super refrigeração e super congelamento férias

FERIAS

nenhum

Com o modo de super refrigeração definido, a temperatura da câmara de refrigeração será automaticamente ajustada a 2°C; Ao sair do modo de super refrigeração, a temperatura da câmara de refrigeração retornará automaticamente para a temperatura anteriormente ajustada.

Com o modo super congelamento definido, a temperatura da câmara de congelamento será automaticamente ajustada a -24°C; Ao sair do modo super congelamento, a temperatura da câmara de congelamento retornará automaticamente à temperatura definida antes do modo super congelamento.

A configuração do tempo de super congelamento:

Depois de definir o modo de super congelamento, pressione e segure o botão de ajuste da temperatura de congelamento durante 3 segundos, o visor mostrará "48", o que significa que o tempo de super congelamento foi ajustado em 48 horas. Pressione o botão de ajuste da temperatura de congelamento, o visor mostra "6", que significa que o tempo de super congelamento foi definido em 6 horas. Quando esse tempo for ultrapassado, o aparelho sai automaticamente do modo de super refrigeração.

Depois de definir o modo de super refrigeração, o tempo de super refrigeração é de 2,5 horas e o modo de super refrigeração desligar-se-á automaticamente quando este prazo for ultrapassado.

Quando o modo de férias for definido, a temperatura da câmara de congelamento será automaticamente ajustada a -18°C; a temperatura da câmara de refrigeração desliga-se e o icone (OFF) acenderá.

1) Armazenamento após falha de energia

Em caso de falha de energia, o estado de funcionamento instantâneo será bloqueado e mantido até ao regresso da corrente.

2) Aviso de porta aberta e controle de alarme

Quando as portas do frigorífico se abrirem, o som de abertura será ouvido. Se a porta não for fechada em dois minutos, a campainha tocará uma vez a cada minuto até que a porta seja fechada. Pode pressionar qualquer botão para parar o alarme sonoro.

3) Indicação de falha

Os seguintes avisos que aparecem no painel indicam as falhas correspondentes do frigorífico. Embora o frigorífico ainda possa ter uma função de armazenamento a frio com as falhas abaixo, o utilizador deve entrar em contato com um especialista de manutenção, a fim de garantir a operação otimizada do aparelho.

| Código de erro | Descrição do erro | Código de erro | Descrição do erro |
|----------------|--|----------------|---|
| E1 | Falha do sensor de temperatura da câmara de refrigeração | E6 | Erro de comunicação |
| E2 | Falha do sensor de temperatura da câmara de congelamento | E7 | Falha do sensor de temperatura ambiente |
| E4 | Falha do sensor de descongelação na câmara de refrigeração | EH | Falha do sensor de humidade |
| E5 | Falha no sensor de descongelação Câmara de congelação | | |

4. Manutenção e limpeza do aparelho

4.1 Limpeza Geral

- Poeiras que se encontrem atrás do frigorífico e no soalho devem ser limpas regularmente por forma a melhorar o desempenho do sistema de refrigeração bem como facilitar a poupança de energia.
- Verifique regularmente a junta da porta para garantir que não se acumulam detritos, limpe a junta com um pano macio humedecido em água e sabão ou detergente diluído.
- Limpe regularmente o interior do frigorífico para evitar a criação de odores.
- Desligue o frigorífico da corrente antes de limpar o interior e de remover alimentos, bebidas, prateleiras ou gavetas.
- Misture duas colheres de sopa de bicarbonato de sódio num litro de água morna e limpe o interior do aparelho usando uma esponja ou pano macio para limpar. De seguida, enxague e limpe a água. Concluída a limpeza, abra a porta e deixe secar naturalmente antes de voltar a ligar a corrente.
- Para a limpeza de áreas como cantos, espaços estreitos ou outros difíceis de alcançar, recomenda-se a limpeza regular com uso de ferramentas auxiliares (p.e. uma vara fina) em conjunto com um pano macio. Desta forma estará a garantir que essas zonas não acumulam bactérias ou qualquer outro tipo de contaminação.
- Não use detergente, pó de limpeza, spray ou outros produtos agressivos que possam causar odores no interior do aparelho ou mesmo contaminar os alimentos.
- Limpe a estrutura para garrafas, prateleiras e gavetas com um pano macio humedecido em água com sabão ou detergente diluído. De seguida, seque com um pano macio ou deixe secar ao natural.
- Limpe a superfície externa do frigorífico com um pano macio humedecido em água e sabão ou detergente e depois seque.
- Não use escovas duras, esfregões ou escovas de aço, produtos abrasivos, solventes orgânicos (como álcool, acetona ou outros), água a ferver e produtos ácidos ou alcalinos. Estes podem danificar a superfície e interior do frigorífico. Água a ferver e solventes derivados de benzeno podem também deformar ou danificar as partes plásticas.
- Não lave com demasiada água ou outros líquidos, a fim de evitar curtos-circuitos ou danos que possam ser causados no isolamento eléctrico após imersão.



Por favor desligue o frigorífico para descongelar e limpar

4.2 Limpeza da prateleira da porta

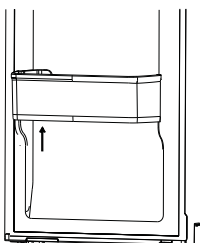

(A imagem acima serve apenas como referência. A configuração atual dependerá do aparelho ou da homologação do distribuidor)

Etapas para limpeza:

- a) para retirar convenientemente a bandeja, bata repetidamente, de forma suave mas firme, na parte inferior do lado direito da bandeja e repita a mesma acção do lado esquerdo, conforme descrito na imagem.
- b) Pode retirar suavemente a bandeja após estar solta.

4.3 Descongelar

* O frigorífico é feito com base no princípio de resfriamento do ar e portanto, tem a função de descongelamento automático. Gelo formado devido a mudança de estação ou temperatura também pode ser removida manualmente, desligando o aparelho da corrente ou através de limpeza com uma toalha seca.

4.4 Fora de uso

- Falha de energia: Em caso de falha de energia, mesmo que no verão, os alimentos dentro do aparelho podem ser mantidos seguros durante várias horas. Durante a falta de energia, os tempos de abertura da porta devem ser reduzidos e não deve colocar mais alimentos no aparelho.
- Não utilização prolongada: o aparelho deve ser desligado e depois limpo. As portas devem ser deixadas abertas para evitar odores.
- Mudar o aparelho: Antes de o frigorífico ser movido, retire todos os objetos do interior, fixe as partes em vidro, o suporte de vegetais, as gavetas de congelamento da câmara. Use fita adesiva se necessário. Aperte os pés de nivelamento; feche as portas e fixe-as também com fita adesiva. Durante o transporte, o aparelho não deve ser colocado de cabeça para baixo ou horizontalmente, nem deve ser sujeito a vibrações; durante a mudança a inclinação não deve ser superior a 45°.

 O aparelho deve funcionar continuamente assim que for ligado. O funcionamento não deve ser interrompido de forma injustificada e repetida, caso contrário a sua vida útil pode ser prejudicada.

5 Resolução de problemas

5.1 Pode tentar resolver os seguintes problemas simples sozinho. Se não encontrar solução, entre em contato com o serviço de pós-venda.

| | |
|--|--|
| Sem funcionar | <p>Verifique se o aparelho está ligado à corrente ou se a ficha está bem colocada. Verifique se a tensão eléctrica é muito baixa</p> <p>Verifique se há uma falha de energia ou se os circuitos parciais falharam</p> |
| Odor | <p>Alimentos com odores fortes devem ser bem embalados</p> <p>Verifique se há algum alimento podre</p> <p>Limpe bem o interior do frigorífico</p> |
| Compressor a funcionar durante longo período | <p>O funcionamento prolongado do frigorífico é normal no verão quando a temperatura ambiente é alta.</p> <p>Não é aconselhável ter demasiada comida no aparelho ao mesmo tempo. A comida deve arrefecer antes de ser colocada no aparelho. As portas não devem ser abertas com demasiada frequência.</p> |
| Luz não acende | <p>Verifique se o frigorífico está ligado à fonte de alimentação e se a luz de iluminação está danificada.</p> <p>Requise a substituição da lâmpada por um técnico especializado.</p> |
| Portas não fecham bem | <p>A porta está presa em embalagens de comida</p> <p>Muita comida dentro do aparelho</p> <p>O aparelho está inclinado</p> |
| Ruído elevado | <p>Verifique se o piso está nivelado e se o frigorífico está colocado de forma estável</p> <p>Verifique se os acessórios foram colocados nos locais adequados</p> |
| Vedante da porta com falhas | <p>Limpe e remova matérias estranhas do vedante.</p> <p>Aqueça um pouco o vedante e esfrie-o para restauração (aqueça com um secador de cabelo ou toalha quente)</p> |
| Depósito de água transborda | <p>Demasiados alimento na câmara ou os alimentos armazenados contém muita água, resultando em degelo pesado. As portas não estão fechadas corretamente, resultando em gelo devido à entrada de ar e aumento a água devido a descongelamento.</p> |
| Estrutura quente | <p>Calor do condensador dissipa-se através do corpo, normal quando a caixa aquece com a alta temperatura ambiente, o armazenamento de alimentos em demasia ou desligar do compressor, proporcionam uma boa ventilação e facilitam a dissipação do calor</p> |
| Condensação da superfície | <p>A condensação da superfície externa e dos vedantes das portas é normais quando a humidade ambiente é muito alta. Basta limpar a condensação com uma toalha limpa.</p> |
| Sons anormais | <p>Silvo: O compressor pode produzir zumbidos durante a operação, com um forte som tipo-campainha no início ou no fim. Tal é normal.</p> <p>Ranger: O refrigerante que flui dentro do aparelho pode por vezes produzir algum rangido. Tal é normal.</p> |

Ovaj dokument je originalno proizveden i objavljen od strane proizvođača, brenda Vox, i preuzet je sa njihove zvanične stranice. S obzirom na ovu činjenicu, Tehnoteka ističe da ne preuzima odgovornost za tačnost, celovitost ili pouzdanost informacija, podataka, mišljenja, saveta ili izjava sadržanih u ovom dokumentu.

Napominjemo da Tehnoteka nema ovlašćenje da izvrši bilo kakve izmene ili dopune na ovom dokumentu, stoga nismo odgovorni za eventualne greške, propuste ili netačnosti koje se mogu naći unutar njega. Tehnoteka ne odgovara za štetu nanесenu korisnicima pri upotrebi netačnih podataka. Ukoliko imate dodatna pitanja o proizvodu, ljubazno vas molimo da kontaktirate direktno proizvođača kako biste dobili sve detaljne informacije.

Za najnovije informacije o ceni, dostupnim akcijama i tehničkim karakteristikama proizvoda koji se pominje u ovom dokumentu, molimo posetite našu stranicu klikom na sledeći link:

<https://tehnoteka.rs/p/vox-side-by-side-frizider-fd-627-blf-akcija-cena/>