

Uputstvo za upotrebu

VOX kombinovani frižider NF 3733 AF



Tehnoteka je online destinacija za upoređivanje cena i karakteristika bele tehnike, potrošačke elektronike i IT uređaja kod trgovinskih lanaca i internet prodavnica u Srbiji. Naša stranica vam omogućava da istražite najnovije informacije, detaljne karakteristike i konkurentne cene proizvoda.

Posetite nas i uživajte u ekskluzivnom iskustvu pametne kupovine klikom na link:

<https://tehnoteka.rs/p/vox-kombinovani-frizider-nf-3733-af-akcija-cena/>



GBR

SRP

SLV

HRV/BOS

MKD

POR

NF3733AF

USER MANUAL **COMBI REFRIGERATOR**
UPUTSTVO ZA UPOTREBU **FRIZIDER SA ZAMRZIVAČEM**
NAVODILA ZA UPORABO **HLADILNIK S ZAMRZOVALNIKOM**
UPUTE ZA UPORABU **HLADNJAK SA ZAMRZIVAČEM**
ПРИРАЧНИК ЗА УПОТРЕБА **ЛАДИЛНИК СО ЗАМРЗНУВАЧ**
MANUAL DO USUÁRIO **FRIGORÍFICO COM CONGELADOR**

EAC



GBR

NF3733AF

USER MANUAL COMBI REFRIGERATOR

EAC

Index

BEFORE USING THE APPLIANCE	4
General warnings.....	4
Old and out-of-order fridges.....	8
Safety warnings	9
Installing and operating your fridge.....	10
Before Using your Fridge.....	11
Information about New Generation Cooling Technology	11
THE PARTS OF THE APPLIANCE AND THE COMPARTMENTS	12
Dimensions	14
THE VARIOUS FUNCTION AND POSSIBILITIES	15
Display and control panel	15
Using the Control Panel	15
Operating Your Fridge Freezer	16
Super Cool Mode	16
Super Freeze Mode	16
Activating Economy Mode	16
Screen Saver Mode	17
Cooler Temperature Settings	17
Freezer Temperature Settings	18
Door Open Alarm Function	18
Warnings about temperature adjustments	19
Accessories	20
Freezer box.....	20
Chiller Shelf	21
Humidity Controller.....	21
Adjustable Door Shelf.....	22
Adjustable Glass Shelf.....	22
CLEANING AND MAINTENANCE	23
Defrosting	24
ARRANGING FOOD IN THE APPLIANCE	25
Refrigerator compartment.....	25
Freezer compartment	26
TRANSPORTATION AND CHANGING OF INSTALLATION	

POSITION.....	31
Repositioning the door.....	31
BEFORE CALLING YOUR AFTER SALES SERVICE... 	32
TIPS FOR SAVING ENERGY.....	35

BEFORE USING THE APPLIANCE

General warnings

 **WARNING:** Keep the ventilation openings of the Fridge clear from obstruction.

 **WARNING:** Do not use mechanical devices or other means to accelerate the defrosting process.

 **WARNING:** Do not use other electrical appliances inside the fridge.

 **WARNING:** Do not damage the refrigerant circuit.

 **WARNING:** When positioning the appliance, ensure the supply cord is not trapped or damaged.

 **WARNING:** Do not locate multiple portable socket-outlets or portable power supplies at the rear of the appliance.

 **WARNING:** To avoid personal injury or damage this appliance must be installed in accordance with the manufacturer instructions.

 If your appliance uses R600a as a refrigerant (this information will be provided on the label of the cooler) you should take care during transportation and installation to prevent the cooler elements from being damaged. R600a is an environmentally friendly and natural gas, but it is explosive. In the event of a leak due to damage of the cooler elements, move your freezer away from open flames or heat sources and ventilate the room where the appliance is located for a few minutes.

- While carrying and positioning the freezer, do not damage the cooler gas circuit.
- Do not store explosive substances such as aerosol

cans with a flammable propellant in this appliance.

- This appliance is intended to be used in household and domestic applications such as:
 - staff kitchen areas in shops, offices and other working environments.
 - farm houses and by clients in hotels, motels and other residential type environments.
 - bed and breakfast type environments;
 - catering and similar non-retail applications.
- If the socket does not match the freezer plug, it must be replaced by the manufacturer, a service agent or similarly qualified persons in order to avoid a hazard.
- A specially grounded plug has been connected to the power cable of your freezer. This plug should be used with a specially grounded socket of 16 amperes. If there is no such socket in your house, please have one installed by an authorised electrician.
- This appliance can be used by children aged from 8 years and above and persons with reduced physical, sensory or mental capabilities or lack of experience and knowledge if they have been given supervision or instruction concerning use of the appliance in a safe way and understand the hazards involved. Children shall not play with the appliance. Cleaning and user maintenance shall not be made by children without supervision.
- Children aged from 3 to 8 years are allowed to load and unload refrigerating appliances. Children are not expected to perform cleaning or user maintenance of the appliance, very young children (0-3 years old)

BEFORE USING THE APPLIANCE

are not expected to use appliances, young children (3-8 years old) are not expected to use appliances safely unless continuous supervision is given, older children (8-14 years old) and vulnerable people can use appliances safely after they have been given appropriate supervision or instruction concerning use of the appliance. Very vulnerable people are not expected to use appliances safely unless continuous supervision is given.

- If the supply cord is damaged, it must be replaced by the manufacturer, an authorised service agent or similar qualified persons, in order to avoid a hazard.
- This appliance is not intended for use at altitudes exceeding 2000 m.

To avoid contamination of food, please respect the following instructions:

- Opening the door for long periods can cause a significant increase of the temperature in the compartments of the appliance.
- Clean regularly surfaces that can come in contact with food and accessible drainage systems.
- Store raw meat and fish in suitable containers in the refrigerator, so that it is not in contact with or drip onto other food.
- Two-star frozen-food compartments are suitable for storing pre-frozen food, storing or making ice cream and making ice cubes.
- One-, two- and three-star compartments are not suitable for the freezing of fresh food.
- If the refrigerating appliance is left empty for long

periods, switch off, defrost, clean, dry, and leave the door open to prevent mould developing within the appliance.

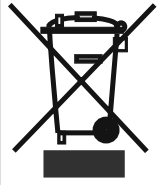

Old and out-of-order fridges

- If your old fridge has a lock, break or remove the lock before discarding it, because children may get trapped inside it and may cause an accident.
- Old fridges and freezers may contain isolation material and refrigerant with CFC or HFC. Therefore, take care not to harm environment when you are discarding your old fridges.

Please ask your municipal authority about the disposal of the WEEE reuse, recycle and recovery purposes.

Notes:

- Please read the instruction manual carefully before installing and using your appliance. **We are not responsible for the damage occurred due to misuse.**
- Follow all instructions on your appliance and instruction manual, and keep this manual in a safe place to resolve the problems that may occur in the future.
- This appliance is produced to be used in homes and it can only be used in domestic environments and for the specified purposes. It is not suitable for commercial or common use. Such use will cause the guarantee of the appliance to be cancelled and our company will not be responsible for losses incurred.
- This appliance is produced to be used in houses and it is only suitable for cooling / storing food. It is not suitable for commercial or common use and/or for storing substances except for food. Our company is not responsible for losses to be incurred in the contrary case.

Safety warnings

- Do not connect your Fridge Freezer to the mains electricity supply using an extension lead.
- Do not plug in damaged, torn or old plugs.
- Do not pull, bend or damage the cord.



- This appliance is designed for use by adults, do not allow children to play with the appliance or let them hang off the door.
- Never touch the power cord/plug with wet hands as this could cause a short circuit or electric shock¹
- Do not place glass bottles or beverage cans in the ice-making compartment as they can burst as the contents freeze.
- Do not place explosive or flammable material in your fridge. Place drinks with high alcohol content vertically in the fridge compartment and make sure that their tops are tightly closed.
- When removing ice from the ice-making compartment, do not touch it. Ice may cause frost burns and/or cuts.
- Do not touch frozen goods with wet hands. Do not eat ice-cream or ice cubes immediately after you have taken them out of the ice-making compartment.
- Do not re-freeze frozen goods after they have melted. This may cause health issues such as food poisoning.
- Do not cover the body or top of fridge with lace. This affects the performance of your fridge.
- Secure any accessories in the fridge during transportation to prevent damage to the accessories.
- Do not use plug adapter.

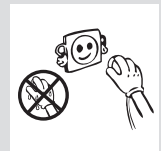
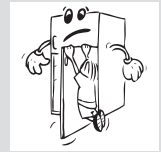

Installing and operating your fridge

Before using your fridge, you should pay attention to the following points:

- The operating voltage for your fridge is 220-240 V at 50Hz.
- We do not accept responsibility for any damages that occur due to ungrounded usage.
- Place your fridge where it will not be exposed to direct sunlight.
- Your appliance should be at least 50 cm away from stoves, gas ovens and heater cores, and at least 5 cm away from electrical ovens.
- Your fridge should never be used outdoors or exposed to rain.
- When your fridge is placed next to a deep freezer, there should be at least 2 cm between them to prevent humidity forming on the outer surface.
- Do not place anything on your fridge, and install your fridge in a suitable place so that at least 15 cm of free space is available above it.
- Use the adjustable front legs to make sure your appliance is level and stable. You can adjust the legs by turning them in either direction. This should be done before placing food in the fridge.
- Before using your fridge, wipe all parts with a solution of warm water and a teaspoon of sodium bicarbonate, then rinse with clean water and dry. Place all parts in the fridge after cleaning.
- Install the plastic distance guide (the part with black vanes at the rear) by turning it 90° (as shown in the figure) to prevent the condenser from touching the wall.
- The refrigerator should be placed against a wall with a free space not exceeding 75 mm.

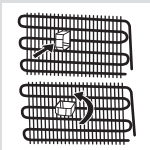

Before Using your Fridge

- When using your fridge for the first time, or after transportation, keep it in an upright position for at least 3 hours before plugging into the mains. This allows efficient operation and prevents damage to the compressor.
- Your fridge may have a smell when it is operated for the first time. This is normal and the smell will fade away when your fridge starts to cool.

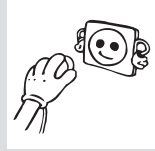

Information about New Generation Cooling Technology

Fridges with new generation cooling technology have a different working system than static fridges. In normal fridges, humid air that enters into fridge and the water vapor that comes out from the foods, accumulates frost formation in freezer compartment. In order to melt this frost, in other words defrost, the fridge has to be stopped. During the stopping period, to keep the foods cold, user has to extract the food to outside of fridge and user has to clear the ice during this period.

In the fridges with new generation cooling technology, situation in the freezer compartment is completely different. With the aid of fan, cold and dry air is blown out through many points into the freezer compartment. As a result of the homogeneously blown cold air, even in the spaces between shelves, foods are frozen equally and correctly. On the other hand there will be no frost formation.

In the refrigerator compartment, there will be nearly same configuration with freezer compartment. Air, that is emitted with the fan, located at the top of refrigerator compartment, is cooled while passing through the gap behind the air duct. At the same time, air is blown out through the holes on the air duct so that cooling process is successfully completed in the refrigerator compartment. Holes on the air duct are designed such that the air distribution becomes homogenous in this compartment.

As there is no air passage between freezer and refrigerator compartment, there will be no odor mixing.

As a result of these, your fridge with new generation cooling technology, gives you, ease of use beside the huge volume and esthetic appearance.

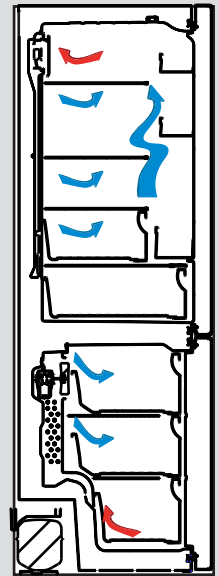

THE PARTS OF THE APPLIANCE AND THE COMPARTMENTS

This appliance is not intended to be used as a built-in appliance.

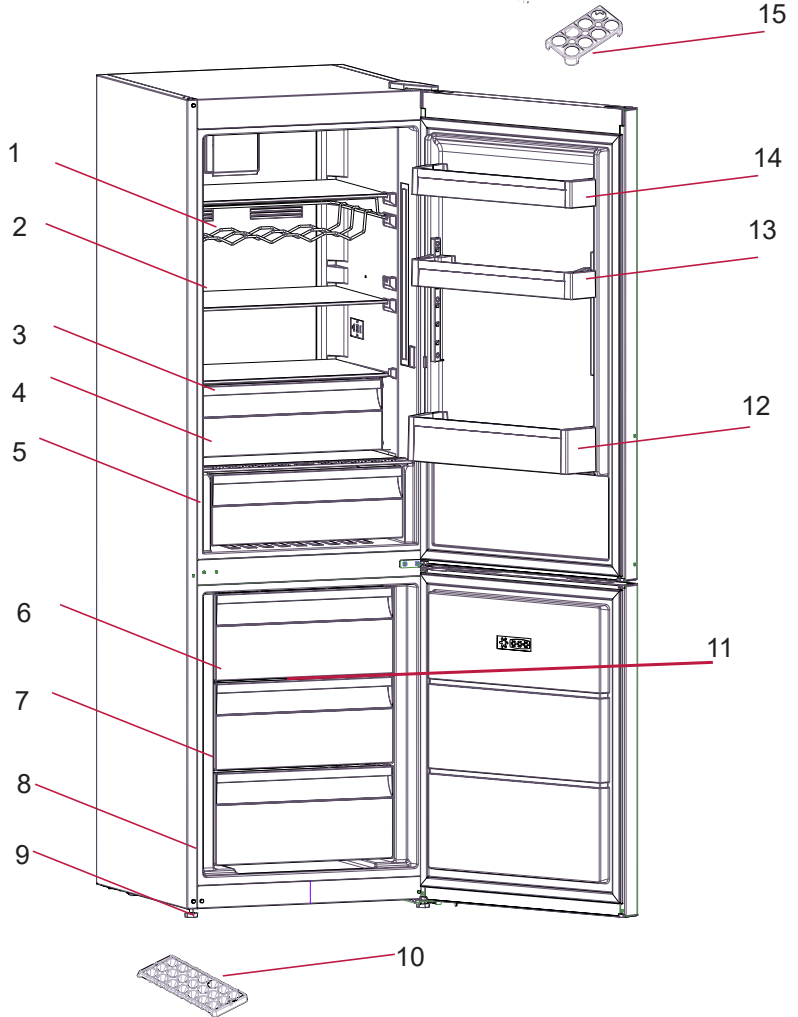

This presentation is only for information about the parts of the appliance. Parts may vary according to the appliance model.

- 1) Wine rack *
- 2) Fridge shelves
- 3) Chiller *
- 4) Crisper cover
- 5) Crisper
- 6) Freezer top baskets
- 7) Freezer middle basket
- 8) Freezer bottom basket
- 9) Leveling feet
- 10) Ice tray
- 11) Freezer glass shelves
- 12) Bottle shelf
- 13) Door shelf (Adjustable door shelf*)
- 14) Door shelf
- 15) Egg holder

* In some models

This presentation is only for information about the parts of the appliance. Parts may vary according to the appliance model.

General notes:

Fresh Food Compartment (Fridge): Most efficient use of energy is ensured in the configuration with the drawers in the bottom part of the appliance, and shelves evenly distributed, position of door bins does not affect energy consumption.

Freezer Compartment (Freezer): Most Efficient use of energy is ensured in the configuration with the drawers and bins are on stock position.

Dimensions

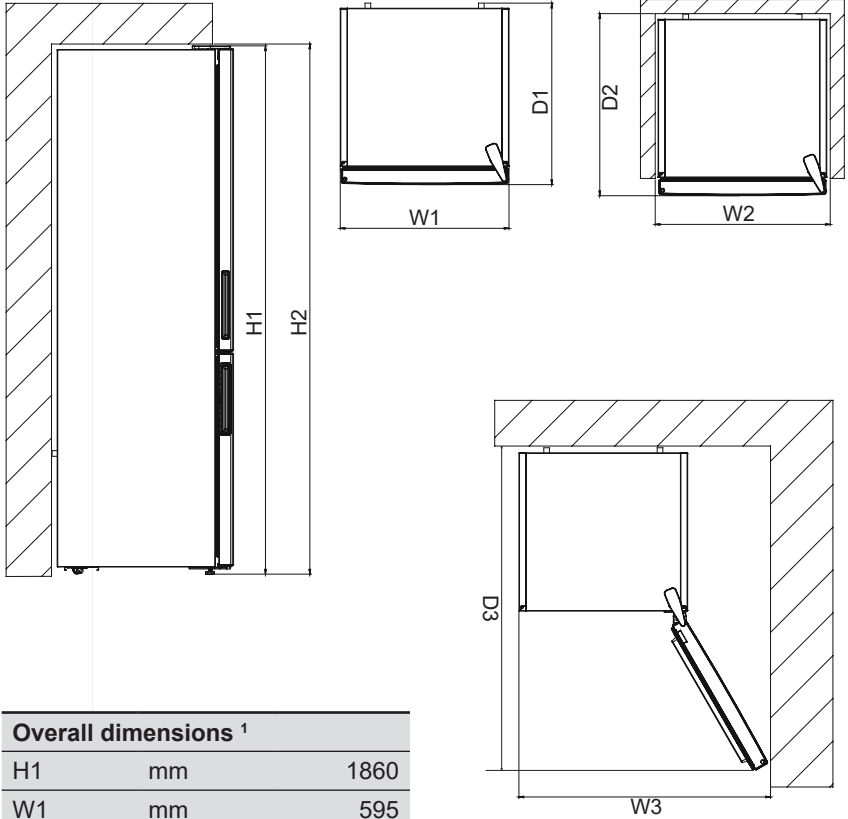

Overall dimensions ¹		
H1	mm	1860
W1	mm	595
D1	mm	650

Space required in use ²		
H2	mm	2010
W2	mm	695
D2	mm	690

Overall space required in use ³		
W3	mm	927,5
D3	mm	1243,5

Display and control panel

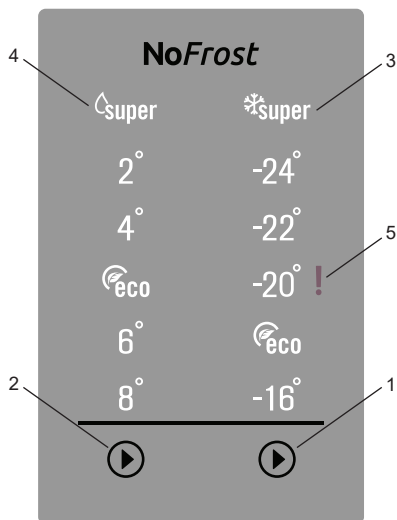

Using the Control Panel

1. It enables the setting value of freezer to be modified and super freeze mode to be activated if desired. Freezer may be set to -16, eco, -20, -22, -24 °C and Super freeze.
2. It enables the setting value of cooler to be modified and super cool mode to be activated if desired. Cooler maybe set to 8, 6, eco, 4, 2 °C and super cool.
3. It is super freeze indicator.
4. It is super cooling indicator.
5. Sr alarm indicator.

Using the Control Panel

Cooler Set Button

The cooler set button allows changes to be made to the temperature of the cooler compartment. Super cool and eco mode can also be activated using this button.

Freezer Set Button

The freezer set button allows changes to be made to the temperature of the freezer compartment. Super freezer and eco mode can also be activated using this button.

Sr Alarm

Sr alarm will change to red if any problems occur.

Operating Your Fridge Freezer

Super Cool Mode

When would it be used?

- To cooling huge quantities of food.
- To cooling fast food.
- To cooling food quickly.
- To store seasonal food for a long time.

Activating Super Cool Mode

Push the cooler set button until the super cool symbol illuminates. The buzzer will sound twice and the mode will be set.

During Super Cool Mode

Super cool mode can be cancelled in the same way it is selected.

Super Freeze Mode

When would it be used?

- To freeze a large quantity of food that cannot fit on the fast freeze shelf.
- To freeze prepared foods.
- To freeze fresh food quickly to retain freshness.

Activating Super Freeze Mode

Push the freezer set button until the super freeze symbol illuminates. The buzzer will sound twice and the mode will be set.

During Super Freeze Mode

Super freeze mode can be cancelled in the same way it is selected.

Activating Economy Mode

Cooler compartment

- Press the cooler set button until the economy symbol illuminates.
- If no button is pressed for 1 second the mode will be set and the buzzer will sound twice as confirmation.

- To cancel, press the cooler set button.

Freezer compartment

- Press the freezer set button until the economy symbol illuminates.
- If no button is pressed for 1 second the mode will be set and the buzzer will sound twice as confirmation.
- To cancel, press the freezer set button.

Screen Saver Mode

Purpose

This mode saves energy by switching off all control panel lighting when the panel is left inactive.

How to Use

- Screen saver mode will be activated automatically after 30 seconds.
- If you press any key while the lighting of the control panel is off, the current machine settings will reappear on the display to let you make any change you wish.
- If you do not cancel the screen saving mode or press any key for 30 seconds, control panel will remain off.

To deactivate the screen saving mode,

- To cancel the screen saving mode, first of all, you need to press any key to activate the keys and then press and hold the freezer set button for 5 seconds.
- To reactivate screen saving mode, press and hold the freezer set button for 5 seconds.

Cooler Temperature Settings

- Press the cooler set button once.
- When you first press the button, the previous value will appear on the setting indicator of the cooler.
- Whenever you press this button, a lower temperature will be set (+8 °C, +6 °C, eco, +4 °C, +2 °C, or super cool).
- If you press the cooler set button until the super cool symbol appears on the cooler setting indicator, and do not press any buttons for 3 seconds, super cool will flash.
- If you continue to press the same button, it will restart from +8 °C.

Freezer Temperature Settings

- Press the freezer set button once.
- When you first press the button, the previous value will appear on the setting indicator of the freezer.
- Whenever you press this button, a lower temperature will be set (-16 °C, eco, -20 °C, -22 °C, -24 °C, or super freez).
- If you press the freezer set button until the super freez symbol appears on the freezer setting indicator, and do not press any buttons for 3 second, super freezer will flash.
- If you continue to press the same button, it will restart from -16 °C.

Door Open Alarm Function

If fridge door is opened more than 2 minutes, appliance sounds 'beep beep'.

Recommended Settings for the Freezer and Cooler Compartment Temperature

Freezer Compartment	Cooler Compartment	Remarks
-18 °C	4 °C	For regular use and best performance.
-20 °C, -22 °C or -24 °C	4 °C	Recommended when environmental temperature exceeds 30 °C.
Super Freeze mode	4 °C	Must be used when you wish to freeze food in a short period of time.
-18 °C, -20 °C, -22 °C or -24 °C	2 °C	These temperature settings must be used when the environmental temperature is high or if you think the refrigerator compartment is not cool enough because the door is being opened frequently.

Warnings about temperature adjustments

- Your temperature adjustments will not be deleted when an energy breakdown occurs.
- It is not recommended that you operate your fridge in environments colder than 10°C in terms of its efficiency.
- Temperature adjustments should be made according to the frequency of door openings and the quantity of food kept inside the fridge.
- Do not move to another adjustment before completing the current adjustment.
- Your fridge should be operated up to 24 hours according to the ambient temperature without interruption after being plugged in to be completely cooled. Do not open the doors of your fridge frequently and do not place much food inside it in this period.
- A 5 minute delay function is applied to prevent damage to the compressor of your fridge when unplugging or plugging in, or when an energy breakdown occurs. Your fridge will start to operate normally after 5 minutes.
- Your fridge is designed to operate in the ambient temperature intervals stated in the standards, according to the climate class displayed on the information label. We do not recommend operating your fridge out of the stated temperature limits in terms of cooling effectiveness.
- This appliance is designed for use at an ambient temperature within the 10°C - 43°C range.

Climate class and meaning:

T (tropical): This refrigerating appliance is intended to be used at ambient temperatures ranging from 16 °C to 43 °C.

ST (subtropical): This refrigerating appliance is intended to be used at ambient temperatures ranging from 16 °C to 38 °C.

N (temperate): This refrigerating appliance is intended to be used at ambient temperatures ranging from 16 °C to 32 °C.

SN (extended temperate): This refrigerating appliance is intended to be used at ambient temperatures ranging from 10 °C to 32 °C.

Accessories

Freezer box

The freezer box allows foods are maintained more regularly.

Removing The freezer box;

- Pull the box out as far as possible
 - Pull the front of box up and out.
- ! Make the inverse of the same operation for the resetting the sliding compartment.

Note: Always Keep the handle of box while removing the box.

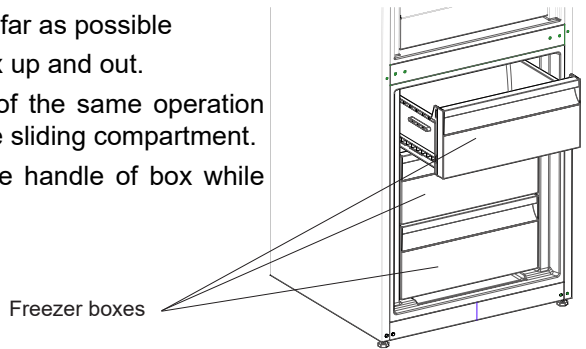

Chiller Shelf (In some models)

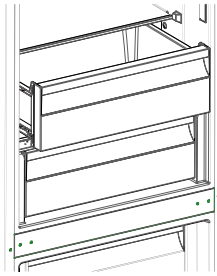

Keeping food in the Chiller compartment instead of the freezer or refrigerator compartment allows food retain freshness and flavour longer, while preserving its fresh appearance. When chiller tray becomes dirty, remove it and wash it with water.

(Water freezes at 0°C, but foods containing salt or sugar freeze at temperature lower than that)

Normally people use the chiller compartment for raw fish, lightly pickled, rice, etc...

Do not put foods you want to freeze or ice trays in order to make ice.

Removing the Chiller shelf

- Pull the chiller shelf out toward you by sliding on rails.
- Pull the chiller shelf up from rail to remove.

Humidity Controler (In some models)

When the humidity controler in the closed position, it allows fresh fruit and vegetables to be stored longer.

In case of the crisper is totally full, the fresh dial is located in front of crisper, should be opened. By means of this the air in the crisper and humidity rate will be controlled and endurance life will be increased.

If you see any condensation on glass shelf, humidity control should be taken into the open positions.

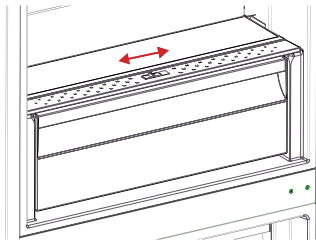

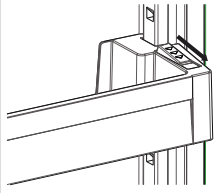

Figure -1

Adjustable Door Shelf (In some models)

Six different height adjustments can be made to provide storage areas that you need by adjustable door shelf.

To change the position of adjustable door shelf ;

Hold the bottom of the shelf and pull the buttons on the side of the door shelf direction of arrow (Fig.1).

Position door shelf the height you need by moving up and down. After you get the position that you want the door shelf, release the buttons on the side of the door shelf (Fig.2) Before releasing the door shelf, move up down and make sure the door shelf is fixed.

Note: Before moving door shelf is loaded, you must hold the shelf by supporting the bottom. Otherwise, door shelf could fall off the rails due to the weight. So damage may occur on the door shelf or rails.

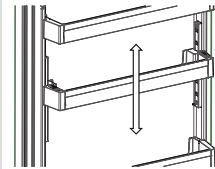

Figure -2

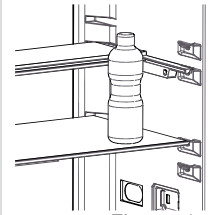

Figure -1

Adjustable Glass Shelf (In some models)

Adjustable glass shelf mechanism provides higher storage spaces with a simple movement. To cover the glass shelf, push it.

You can load your food as you want in the resulting extra space. To bring the shelf in its original position, pull it toward you.

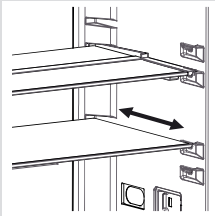
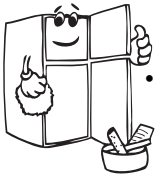

Figure -2

- **Disconnect the unit from the power supply before cleaning.**
- Do not clean the appliance by pouring water.
- Make sure that no water enters the lamp housing and other electrical components.
- The refrigerator should be cleaned periodically using a solution of bicarbonate of soda and lukewarm water.



- Clean the accessories separately with soap and water. Do not clean them in the dishwasher.

- Do not use abrasive products, detergents or soaps. After washing, rinse with clean water and dry carefully. When you have finished cleaning, reconnect the plug to the mains supply with dry hands.
- Clean the condenser with a broom at least twice a year. This will help you to save on energy costs and increase productivity.

THE POWER SUPPLY MUST BE DISCONNECTED.

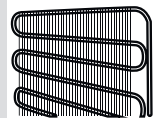
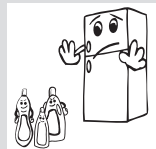
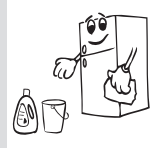
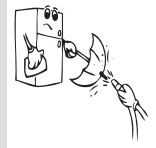
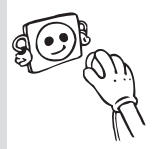

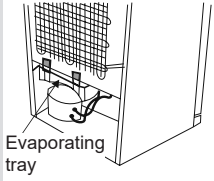

Defrosting

Your refrigerator performs automatic defrosting. The water formed as a result of defrosting passes through the water collection spout, flows into the vaporisation container behind your refrigerator and evaporates there.

- Make sure you have disconnected the plug of your refrigerator before cleaning the vaporisation container.
- Remove the vaporisation container from its position by removing the screws as indicated. Clean it with soapy water at specific time intervals. This will prevent odours from forming.

Replacing LED Lighting

If your refrigerator has LED lighting contact the help desk as this should be changed by authorized personnel only.

ARRANGING FOOD IN THE APPLIANCE

Refrigerator compartment

- For normal operating conditions, adjusting the temperature value of the cooler partition of the fridge to 4°C will be enough.
- To reduce humidity and consequent increase of frost never place liquids in unsealed containers in the refrigerator. Frost tends to concentrate in the coldest parts of the evaporator and in time will require more frequent defrosting.
- Never place warm food in the refrigerator. Warm food should be allowed to cool at room temperature and should be arranged to ensure adequate air circulation in the refrigerator compartment.
- Nothing should touch on the back wall as it will cause frost and the packages can stick on the back wall. Do not open the refrigerator door too frequently.
- Arrange the meat and cleaned fish(wrapped in packages or sheets of plastic) which you will use in 1-2 days,in the bottom section of the refrigerator compartment(that is above the crisper) as this is the coldest section and will ensure the best storing conditions.
- You can put the fruits and vegetables into crisper without packing.
- For normal working conditions, it will be sufficient to adjust the temperature setting of your refrigerator to +4 °C.
- The temperature of the fridge compartment should be in the range of 0-8 °C, fresh foods below 0 °C are iced and rotted, bacterial load increases above 8 °C, and spoils.
- Do not put hot food in the refrigerator immediately, wait for the temperature to pass outside. Hot foods increase the degree of your refrigerator and cause food poisoning and unnecessary spoiling of the food.
- Meat, fish, etc. should be store in the chiller compartment of the food, and the vegetable compartment is preferred for vegetables. (if available)
- To prevent cross contamination, meat products and fruit vegetables are not stored together.
- Foods should be placed in the refrigerator in closed containers or covered to prevent moisture and odors.

Some recommendations have been specified below for the placement and storage of your food in the cooling compartment.

NOTE: Potatoes, onions and garlic should not be stored in the refrigerator.

Food	Maximum Storing time	Where to place in the fridge department
Vegetables and fruits	1 week	Vegetable bin
Meat and fish	2 - 3 Days	Wrapped in plastic foil or bags or in a meat container (on the glass shelf)
Fresh cheese	3 - 4 Days	In special door shelf
Butter and margarine	1 week	In special door shelf
Bottled products milk and yoghurt	Until the expiry date recommended by the producer	In special door shelf
Eggs	1 month	In the egg shelf
Cooked food		All shelves

Freezer compartment

- Please use the deep freeze compartment of your refrigerator for storing the frozen food for a long time and for producing ice.
- To get maximum capacity for freezer compartment, please just use glass shelves for upper and middle section. For bottom section, please use lower basket.
- Please do not place the food you shall newly freeze nearby the already frozen food.
- You should freeze the food to be frozen (meat, minced meat, fish, etc.) by dividing them into portions in such a way that they can be consumed once.
- Please do not refreeze the frozen food once they are thawed. It may pose a danger for your health since it might cause problems such as food poisoning.
- Do not place the hot meals in your deep freeze before they become cold. You would cause the other food frozen beforehand in the deep freeze to become putrefied.
- When you buy frozen food, makes sure that they were frozen under appropriate conditions and the package is not torn.
- While storing the frozen food, the storage conditions on the package should certainly be observed. If there is not any explanation, the food must be consumed within the shortest time possible.

- If there had been humidification in the frozen food package and it has a foul smell, the food might have been stored under unsuitable conditions previously and gone rotten. Do not purchase this type of foods!
- The storage durations of frozen food change depending on the ambient temperature, the frequent opening and closing of the doors, thermostat settings, food type and the time elapsed from the purchase time of the food to the time it is placed into the freezer. Always abide by the instructions on the package and never exceed the indicated storage duration.

Not that; if you want to open again immediately after closing the freezer door, it will not be opened easily. It's quite normal! After reaching equilibrium condition, the door will be opened easily.

Important note:

- *Frozen foods, when thawed, should be cooked just like fresh foods. If they are not cooked after being thawed they must NEVER be re-frozen.*
- The taste of some spices found in cooked dishes (anise, basilica, watercress, vinegar, assorted spices, ginger, garlic, onion, mustard, thyme, marjoram, black pepper, etc.) changes and they assume a strong taste when they are stored for a long period. Therefore, the frozen food should be added little amount of spices or the desired spice should be added after the food has been thawed.
- The storage period of food is dependent on the oil used. The suitable oils are margarine, calf fat, olive oil and butter and the unsuitable oils are peanut oil and pig fat.
- The food in liquid form should be frozen in plastic cups and the other food should be frozen in plastic folios or bags.

Meat and fish	Preparation	Maximum Storing time (month)
Steak	Wrapping in a foil	6 - 8
Lamb meat	Wrapping in a foil	6 - 8
Veal roast	Wrapping in a foil	6 - 8
Veal cubes	In small pieces	6 - 8
Lamb cubes	In pieces	4 - 8
Minced meat	In packages without using spices	1 - 3
GIBLETS (pieces)	In pieces	1 - 3
Bologna sausage/ salami	Should be packaged even if it has membrane	
Chicken and turkey	Wrapping in a foil	4 - 6
Goose and Duck	Wrapping in a foil	4 - 6
Deer, Rabbit, Wild Boar	In 2.5 kg portions and as fillets	6 - 8
Freshwater fishes (Salmon, Carp, Crane, Siluroidea)	After cleaning the bowels and scales of the fish, wash and dry it; and if necessary, cut the tail and head.	2
Lean fish; bass, turbot, flounder		4
Fatty fishes (Tunny, Mackarel, bluefish, anchovy)		2 - 4
Shellfish	Cleaned and in bags	4 - 6
Caviar	In its package, aluminium or plastic container	2 - 3
Snail	In salty water, aluminum or plastic container	3

Note: Frozen meat should be cooked as fresh meat after being thawed. If the meat is not cooked after being thawed, it should never be frozen again.

Vegetables and Fruits	Preparation	Maximum Storing time (months)
String beans and beans	Wash and cut to small pieces and boil in water	10 - 13
Beans	Hull and wash and boil in water	12
Cabbage	Cleaned and boil in water	6 - 8
Carrot	Clean and cut to slices and boil in water	12
Pepper	Cut the stem, cut into two pieces and remove the core and boil in water	8 - 10
Spinach	Washed and boil in water	6 - 9
Cauliflower	Take the leaves apart, cut the heart into pieces, and leave it in water with a little lemon juice for a while	10 - 12
Eggplant	Cut to pieces of 2cm after washing	10 - 12
Corn	Clean and pack with its stem or as sweet corn	12
Apple and pear	Peel and slice	8 - 10
Apricot and Peach	Cut into two pieces and remove the stone	4 - 6
Strawberry and Blackberry	Wash and hull	8 - 12
Cooked fruits	Adding 10 % of sugar in the container	12
Plum, cherry, sourberry	Wash and hull the stems	8 - 12

Dairy Products	Preparation	Maximum Storing time (months)	Storing Conditions
Packet (Homogenize) Milk	In its own packet	2 - 3	Pure Milk – In its own packet
Cheese-excluding white cheese	In slices	6 - 8	Original package may be used for short storing period. It should be wrapped in foil for longer periods.
Butter, margarine	In its package	6	

	Maximum Storing time (months)	Thawing time in room temperature (hours)	Thawing time in oven (minutes)
Bread	4 - 6	2 - 3	4-5 (220-225 °C)
Biscuits	3 - 6	1 - 1,5	5-8 (190-200 °C)
Pastry	1 - 3	2 - 3	5-10 (200-225 °C)
Pie	1 - 1,5	3 - 4	5-8 (190-200 °C)
Phyllo dough	2 - 3	1 - 1,5	5-8 (190-200 °C)
Pizza	2 - 3	2 - 4	15-20 (200 °C)

Transportation and Changing of Installation Position

- The original packages and foamed polystyrene (PS) can be retained if required.
- During transportation, the appliance should be secured with a wide string or a strong rope. The instructions written on the corrugated box must be followed while transporting.
- Before transporting or changing the installation position, all the moving objects (ie,shelves,crisper...) should be taken out or fixed with bands in order to prevent them from getting damaged.

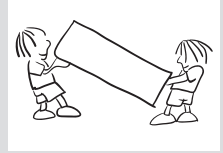

Repositioning the door

- It is not possible to change the opening direction of your refrigerator door, if the door handle on your refrigerator is installed from the front surface of the door.
- It is possible to change the opening direction of the door on models without any handles.
- If the door opening direction of your refrigerator may be changed, you should contact the nearest Authorised Service Agent to have the opening direction changed.

Errors

Your fridge will warn you if the temperatures for the cooler and freezer are at improper levels or if a problem occurs with the appliance. SR Alarm indicator () is displayed in the control panel.

ERROR TYPE	(!) SR alarm indicator
MEANING	"Failure" Warning
WHY	There is/are some part(s) out of order or there is a failure in the cooling process. The product is plugged for the first time or a long-time power interruption for 1 hour.
WHAT TO DO	Check the door is open or not and check if the product working 1 hour. If the door is not open and the product had worked 1 hour, call service for assistance as soon as possible.

If your fridge is not operating;

- Is there a power failure?
- Is the plug connected to the socket correctly?
- Is the fuse of the socket to which the plug is connected or the main fuse blown?
- Is there any failure at the socket? To check this, plug your refrigerator to a socket this is surely operating.

If your fridge is not cooling enough;

- Is the temperature adjustment right?
- Is the door of your fridge opened frequently and left open for a long while?
- Is the door of fridge closed properly?
- Did you put a dish or food on your fridge so that it contacts the rear wall of your fridge so as to prevent the air circulation?
- Is your fridge filled excessively?
- Is there adequate distance between your fridge and the rear and side walls?
- Is the ambient temperature within the range of values specified in the operating manual?

If the food in your refrigerator compartment is over cooled

- Is the temperature adjustment right?
- Are there many food recently put inside the freezer compartment? If so, your fridge may over cool the food inside the refrigerator compartment as it will operate longer to cool these food.

If your fridge is operating too loudly;

To maintain the set cooling level, compressor may be activated from time to time. Noises from your fridge at this time are normal and due to its function. When the required cooling level is reached, noises will be decreased automatically. If the noises persist;

- Is your appliance stable? Are the legs adjusted?
- Is there anything behind your fridge?
- Are the shelves or dishes on the shelves vibrating? Re-place the shelves and/or dishes if this is the case.
- Are the items placed on your fridge vibrating?

Normal Noises;**Cracking (Ice cracking) Noise:**

- During automatic defrosting.
- When the appliance is cooled or warmed (due to expansion of appliance material).

Short cracking: Heard when the thermostat switches the compressor on/off.

Compressor noise (Normal motor noise): This noise means that the compressor operates normally. Compressor may cause more noise for a short time when it is activated.

Bubbling noise and splash: This noise is caused by the flow of the refrigerant in the tubes of the system.

Water flow noise: Normal flow noise of water flowing to the evaporation container during defrosting. This noise can be heard during defrosting.

Air Blowing Noise (Normal fan noise): This noise can be heard in No-Frost fridge during normal operation of the system due to the circulation of air.

If humidity builds up inside the fridge;

- Are all food packed properly? Are the containers dried before placing them in the fridge?
- Are the fridge doors opened frequently? Humidity of the room gets in the fridge when the doors are opened. Humidity build up will be faster when you open the doors more frequently, especially if the humidity of the room is high.

If the doors are not opened and closed properly;

- Do the food packages prevent closing of the door?
- Are the door compartments, shelves and drawers placed properly?
- Are door gaskets broken or torn?
- Is your fridge on a level surface?

If the edges of fridge cabinet that the door joint contact are warm;

Especially in summer (hot weather), the surfaces that the joint contact may get warmer during the operation of the compressor, this is normal.

IMPORTANT NOTES:

- Compressor protection function will be activated after sudden power breakdowns or after unplugging the appliance, because the gas in the cooling system is not stabilized yet. Your fridge will start after 5 minutes, there is nothing to worry about.
- If you will not use your fridge for a long time (e.g. in summer holidays) unplug it. Clean your fridge according to Part 4 and leave the door open to prevent humidity and smell.
- If the problem persists after you have followed all the instructions above, please consult to the nearest authorized service.
- The appliance you bought is designed for home type use and can be used only at home and for the stated purposes. It is not suitable for commercial or common use. If the consumer use the appliance in a way that does not comply with these features, we emphasize that the producer and the dealer shall not be responsible for any repair and failure within the guarantee period.

TIPS FOR SAVING ENERGY

1. Install the appliance in a cool, well ventilated room , but not in direct sunlight and not near a heat source (radiator, cooker.. etc). Otherwise use an insulating plate.
2. Allow warm food and drinks to cool down outside the appliance.
3. When thawing frozen food, place it in the refrigerator compartment. The low temperature of the frozen food will help to cool the refrigerator compartment when it is thawing. This will help to save energy. If the frozen food is put out, it results in a waste of energy.
4. Cover drinks or other liquids when placing them in the appliance. Otherwise humidity increases in the appliance. Therefore, the working time gets longer. Also covering drinks and other liquids helps to preserve smell and taste.
5. Try to avoid keeping the doors open for long periods or opening the doors too frequently as warm air will enter the cabinet and cause the compressor to switch on unnecessarily often.
6. Keep the covers of the different temperature compartments (crisper, chiller ...etc) closed
7. Door gasket must be clean and pliable. Replace gaskets if worn.

1 TECHNICAL DATA

The technical information is situated in the rating plate on the internal side of the appliance and on the energy label. The QR code on the energy label supplied with the appliance provides a web link to the information related to the performance of the appliance in the EU EPREL database.

Keep the energy label for reference together with the user manual and all other documents provided with this appliance.

It is also possible to find the same information in EPREL using the link <https://eprel.ec.europa.eu> and the model name and product number that you find on the rating plate of the appliance.

See the link www.theenergylabel.eu for detailed information about the energy label.

2 INFORMATION FOR TEST INSTITUTES

Appliance for any EcoDesign verification shall be compliant with EN 62552.

Ventilation requirements, recess dimensions and minimum rear clearances shall be as stated in this User Manual at Chapter 2. Please contact the manufacturer for any other further information, including loading plans.

3 CUSTOMER CARE AND SERVICE

Always use original spare parts.

When contacting our Authorised Service Centre, ensure that you have the following data available: Model, Serial Number and Service Index.

The information can be found on the rating plate. Subject to change without notice.

The original spare parts for some specific components are available for a minimum of 7 or 10 years, based on the type of component, from the placing on the market of the last unit of the model.

Visit our website to:

www.voxelectronics.com



SRP

NF3733AF

UPUTSTVO ZA UPOTREBU FRIŽIDER SA ZAMRZIVAČEM

EAC

Sadržaj

PRE UPOTREBE UREĐAJA.....	4
Opšta upozorenja.....	4
Stari i pokvareni frižideri.....	8
Bezbednosna upozorenja.....	9
Instalacija i rukovanje frižiderom.....	10
Pre korišćenja vašeg frižidera.....	11
Informacije o tehnologiji hlađenja nove generacije.....	12
DELOVI UREĐAJA I ODELJCI.....	13
Dimenzije	15
RAZLIČITE FUNKCIJE I MOGUĆNOSTI	16
Displej i kontrolna tabla	16
Upotreba kontrolne table.....	16
Rukovanje frižiderom - zamrzivačem	17
Režim super hlađenja	17
Režim super zamrzavanja	17
Pokretanje režima uštede energije	17
Režim čuvara ekrana.....	17
Podešavanja temperature frižidera	18
Podešavanja temperature zamrzivača.....	18
Funkcija alarma za otvorena vrata.....	18
Upozorenja u vezi sa podešavanjima temperature.....	19
Dodaci	20
Kutija zamrzivača.....	20
Rashladna polica	21
Funkcija kontrole vlažnosti.....	21
Podesiva polica u vratima.....	22
Podesiva staklena polica	22
ČIŠĆENJE I ODRŽAVANJE.....	23
Odleđivanje.....	24
RASPOREĐIVANJE HRANE U UREĐAJU	25
Odeljak frižidera.....	25
Odeljak zamrzivača	26
TRANSPORT I PROMENA POLOŽAJA INSTALIRANJA.....	31
Promena položaja vrata.....	31

PRE POZIVANJA SERVISA ZA PODRŠKU NAKON KUPOVINE	32
SAVETI ZA UŠTEDU ENERGIJE	35

Opšta upozorenja

⚠ UPOZORENJE: Nemojte da blokirate otvore za ventilaciju na kućištu ili strukturi uređaja.

⚠ UPOZORENJE: Nemojte koristiti mehaničke uređaje ili druga sredstva za ubrzavanje odmrzavanja, osim onih koje preporučuje proizvođač.

⚠ UPOZORENJE: Nemojte koristiti električne aparate unutar prostora frižidera.

⚠ UPOZORENJE: Nemojte da oštetite kruženje sredstva za hlađenje.

⚠ UPOZORENJE: Prilikom pozicioniranja uređaja postarajte se da kabl za napajanje ne bude zaglavljen ili oštećen.

⚠ UPOZORENJE: Ne postavljajte više prenosivih strujnih utičnica ili prenosivih jedinica napajanja na zadnjoj strani uređaja.

⚠ UPOZORENJE: Da biste izbegli opasnost usled nestabilnosti uređaja, on se mora fiksirati u skladu sa uputstvima proizvođača.

⚠ Ako vaš uređaj koristi R600a kao gas za hlađenje – ovu informaciju možete da saznate sa etikete na hladnjaku - treba da budete obazrivi za vreme prenosa i montaže da biste sprečili oštećenje elemenata hladnjaka na vašem uređaju. Iako je R600a jedan ekološki prihvatljiv i prirodan gas, on je eksplozivan. U slučaju curenja usled oštećenja na elementima hladnjaka, premestite vaš frižider dalje od otvorenog plamena ili

PRE UPOTREBE APARATA

izvora toplote i provetrite prostoriju gde je uređaj smešten na nekoliko minuta.

- Dok prenosite i smeštate frižider, nemojte oštetiti kruženje gasa za hlađenje.
- Nemojte da skladištite eksplozivne supstance kao što su konzerve aerosola sa zapaljivim gorivom u ovaj uređaj.
- Ovaj uređaj je namenjen za korišćenje u domaćinstvu i za slične primene kao što su:
 - kuhinje u radnjama, kancelarijama i drugom radnom okruženju
 - farme i goste u hotelima, motelima i drugim rezidencijalnim objektima;
 - u pansionima za noćenje sa doručkom;
 - za catering i slične primene koje nisu povezane sa maloprodajom
- Ako se utičnica ne poklapa sa utikačem frižidera, proizvođač, servisno osoblje ili slično kvalifikovane osobe treba da zamene utikač da bi se izbegla opasnost.
- Posebni uzemljeni utikač je povezan sa kablom za napajanje vašeg frižidera. Ovaj utikač treba koristiti uz posebno uzemljenu utičnicu od 16 ampera. Ako nema takve utičnice u vašem stanu, angažujte kvalifikovanog tehničara da je instalira.
- Ovaj uređaj mogu da koriste deca starosti 8 godina i više kao i osobe sa smanjenim fizičkim, senzornim ili mentalnim sposobnostima ili nedostatkom iskustva ili znanja, ako su pod nadzorom ili su poučene po pitanju korišćenja uređaja na bezbedan način i

razumeju opasnost. Deca ne smeju da se igraju ovim uređajem. Čišćenje i održavanje ne smeju da sprovode deca bez nadzora.

- Deci uzrasta od 3 do 8 godina je dozvoljeno da pune i prazne rashladne uređaje. Deca ne treba da obavljaju čišćenje ili održavanje uređaja, vrlo mala deca (od 0 do 3 godine) ne treba da koriste uređaj, od male dece (od 3-8 godina) se ne očekuje da koriste uređaje na bezbedan način, osim ako su pod stalnim nadzorom, starija deca (8 - 14 godina) i ranjiva grupa lica mogu bezbedno da koriste aparate nakon što im je dat odgovarajući nadzor ili instrukcija u vezi sa upotrebom aparata. Od vrlo ranjive grupe lica se ne očekuje da koriste uređaj na siguran način osim ako im nije dat odgovarajući nadzor.
- Ako je kabl za napajanje oštećen, proizvođač, servisno osoblje ili slično kvalifikovane osobe treba da ga zamene da bi se izbegla opasnost.
- Ovaj uređaj nije namenjen za upotrebu na nadmorskim visinama većim od 2000 m.

Da biste izbegli kontaminaciju hrane, molimo pridržavati se sledećih uputstava:

- Otvaranje vrata na duži period može prouzrokovati značajno povećanje temperature u odeljcima uređaja.
- Redovno čistite površine koje mogu doći u dodir sa hranom i pristupačnim sistemima za odvod.
- Sirovo meso i ribu čuvajte u odgovarajućim sudovima u frižideru, tako da ne budu u kontaktu sa ili da ne kaplju na drugu hranu.

PRE UPOTREBE APARATA

- Odeljci sa zamrznutom hranom sa dve zvezdice pogodni su za skladištenje zamrznute hrane, skladištenje ili pravljenje sladoleda i pravljenje kocki leda.
- Odeljci sa jednom, dve i tri zvezdice nisu pogodni za zamrzavanje sveže hrane.
- Ako je rashladni uređaj ostavljen prazan duže vreme, isključite ga, odledite, očistite, osušite i ostavite vrata otvorena kako bi se sprečilo stvaranje buđi unutar uređaja.

Stari i pokvareni frižideri

- Ako vaš stari frižider ima bravu, slomite je ili je uklonite pre odlaganja jer se deca mogu zaglaviti unutra i može doći do nesreće.
- Stari frižideri i zamrzivači sadrže izolacioni materijal i gas za hlađenje sa CFC-om ili HFC-om. Stoga, budite obazrivi da ne naškodite životnoj sredini prilikom odlaganja starih frižidera.

Raspitajte se kod lokalnih vlasti u vezi sa odlaganjem WEEE za ponovnu upotrebu, reciklažu i obnavljanje.

Napomene:

- Pročitajte uputstvo za upotrebu pažljivo pre instalacije i upotrebe uređaja. **Mi nismo odgovorni za oštećenje koje se desi usled pogrešnog korišćenja.**
- Pratite sva uputstva na uređaju i iz uputstva za upotrebu i čuvajte ovo uputstvo na bezbednom mestu da biste rešili probleme do kojih može doći u budućnosti.
- Ovaj uređaj je proizveden da se koristi u domaćinstvima i može se koristiti samo u kućnim okruženjima i za navedene namene. Nije prikladan za komercijalnu ili uobičajenu upotrebu. Takva upotreba će dovesti do kršenja garancije na uređaj i naša kompanija neće biti odgovorna za nastale gubitke.
- Ovaj uređaj je proizveden za upotrebu u kućama/stanovima i prikladan je za hlađenje / čuvanje hrane. Nije prikladan za komercijalnu ili zajedničku upotrebu i/ili skladištenje drugih supstancu osim hrane. Naša kompanija nije odgovorna za gubitke koji nastaju nepravilnom upotrebom.

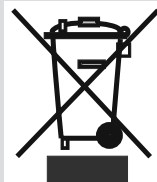

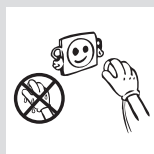
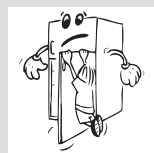

Bezbednosna upozorenja

- Nemojte da koristite višestruke utičnice ili produžni kabl.
- Nemojte da uključujete oštećeni, pokidani ili stari utikač.
- Nemojte da povlačite, savijate ili oštećujete kabl.



- Ovaj uređaj je napravljen za korišćenje od strane odraslih osoba, nemojte da dozvolite deci da se igraju sa uređajem ili da im dozvolite da vise na vratima uređaja.
- Nemojte da priključujete ili isključujete utikač iz utičnice vlažnim rukama, to može dovesti do strujnog udara!
- Nemojte da stavljate staklene flaše ili konzerve sa napicima u odeljak zamrzivača. Flaše ili konzerve mogu eksplodirati.
- Nemojte da stavljate eksplozivni ili zapaljivi materijal u frižider zbog bezbednosti. Pića sa većim procentom alkohola stavljajte vertikalno i čvrsto zatvorite flaše u odeljku frižidera.
- Prilikom uzimanja leda iz odeljka zamrzivača, nemojte da ga dodirujete. Led može izazvati ledene opekotine i/ili posekotine.
- Nemojte da dodirujete zamrznutu hranu vlažnim rukama. Nemojte da jedete sladoled i kocke leda odmah nakon što ih izvadite iz odeljka zamrzivača!
- Nemojte ponovo zamrzavati smrznutu hranu nakon što je otopljena. To može da izazove zdravstvene probleme kao što je trovanje hranom.
- Nemojte da prekrivate telo ili vrh frižidera. To može da utiče na učinak frižidera.
- Pričvrstite dodatke u frižideru tokom transporta za biste sprečili oštećenje dodataka.
- Ne koristite utikač adapter.

Instalacija i rukovanje frižiderom

Pre početka upotrebe frižidera, treba da obratite pažnju na sledeće tačke:

- Radni napon vašeg frižidera je 220 - 240 V na 50 Hz.
- Ne preuzimamo odgovornost za oštećenja koja nastanu usled upotrebe bez uzemljenja.
- Stavite frižider na mesto na koje neće biti izložen sunčevoj svetlosti.
- Vaš uređaj treba da se nalazi najmanje 50 cm od rerne, pećnica na gas i grejača i najmanje 5 cm od električnih šporeta.
- Frižider nikada ne treba koristiti na otvorenom prostoru ili na kiši.
- Kada se vaš frižider postavi pored zamrzivača, treba da ima najmanje 2 cm prostora između njih da bi se sprečilo formiranje vlage na spoljašnjoj površini.
- Nemojte da stavljate ništa na svoj frižider, instalirajte frižider na prikladno mesto tako da se nalazi najmanje 15 cm od plafona.
- Podesive prednje noge bi trebalo da budu dobro podešene tako da je vaš uređaj ravan i stabilan. Nožice možete da podesite okretanjem u smeru kretanja kazaljki na satu (ili u suprotnom smeru). To treba učiniti pre stavljanja hrane u frižider.
- Pre korišćenja frižidera, obrišite sve delove toplom vodom sa dodatom kašičicom sode bikarbone, zatim isperite čistom vodom i osušite. Postavite sve delove nakon čišćenja.
- Montirajte plastični vodič za rastojanje (deo s crnim lopaticama na zadnjoj strani) okretanjem za 90° (kao što je prikazano na slici) da bi se sprečilo da kondenzator dodiruje zid.
- Frižider treba da se postavi uz zid na razdaljini koja ne premašuje 75 mm.

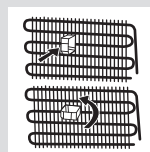

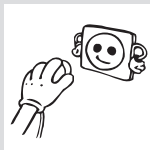

Pre korišćenja vašeg frižidera

- Kada se koristi po prvi put ili nakon transporta, držite frižider u uspravnom položaju 3 sata pre uključivanja, da biste omogućili njegov efikasan rad. U suprotnom, možete da oštetite kompresor.
- Vaš frižider može imati neprijatan miris po prvom uključivanju; miris će nestati kada frižider počne da hladi.

Informacije o tehnologiji hlađenja nove generacije

Frižideri sa tehnologijom hlađenja nove generacije poseduju drugačiji operativni sistem od statičnih frižidera. Kod standardnih frižidera vlažni vazduh koji uđe u frižider i isparavanje tečnosti iz hrane akumuliraju formiranje mraza u odeljku zamrzivača. Da bi se ovaj mraz otopio, tj. da bi se odmrzao, frižider mora da se isključi. Tokom perioda isključivanja, da bi hrana ostala hladna, korisnik mora da iznese hranu iz frižidera i korisnik mora da očisti led tokom tog perioda.

Kod frižidera sa tehnologijom hlađenja nove generacije situacija u odeljku zamrzivača je potpuno drugačija. Zahvaljujući pomoćnom ventilatoru hladan i suv vazduh se izduvava kroz mnogo tačaka u odeljak zamrzivača. Kao rezultat homogenog izduvavanja vazduha, čak i u prostor između polica, hrana ostaje zaleđena ujednačeno i ispravno. S druge strane, neće doći do formiranja mraza.

U odeljku frižidera postojaće gotovo ista konfiguracija kao u odeljku zamrzivača. Vazduh, koji se generiše korišćenjem ventilatora, koji je smešten na vrhu odeljka frižidera, hladi se dok prolazi kroz prazan prostor iza kanala za vazduh. Istovremeno se vazduh izduvava kroz otvore na kanalu za vazduh tako da se proces hlađenja uspešno obavlja u odeljku frižidera. Otvori na kanalu za vazduh projektovani su tako da raspodela vazduha postane homogena u ovom odeljku.

Kako nema prolaska vazduha između odeljka zamrzivača i frižidera, neće doći do mešanja neprijatnih mirisa.

Kao rezultat toga, vaš frižider sa tehnologijom hlađenja nove generacije, pruža vam jednostavnu upotrebu zajedno sa pozamašnim kapacitetom i estetskim izgledom.

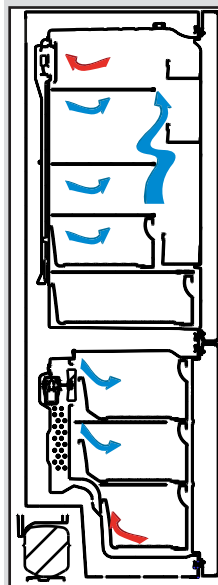

DELOVI UREĐAJA I ODELJCI

Ovaj uređaj nije predviđen za upotrebu kao ugrađeni uređaj.

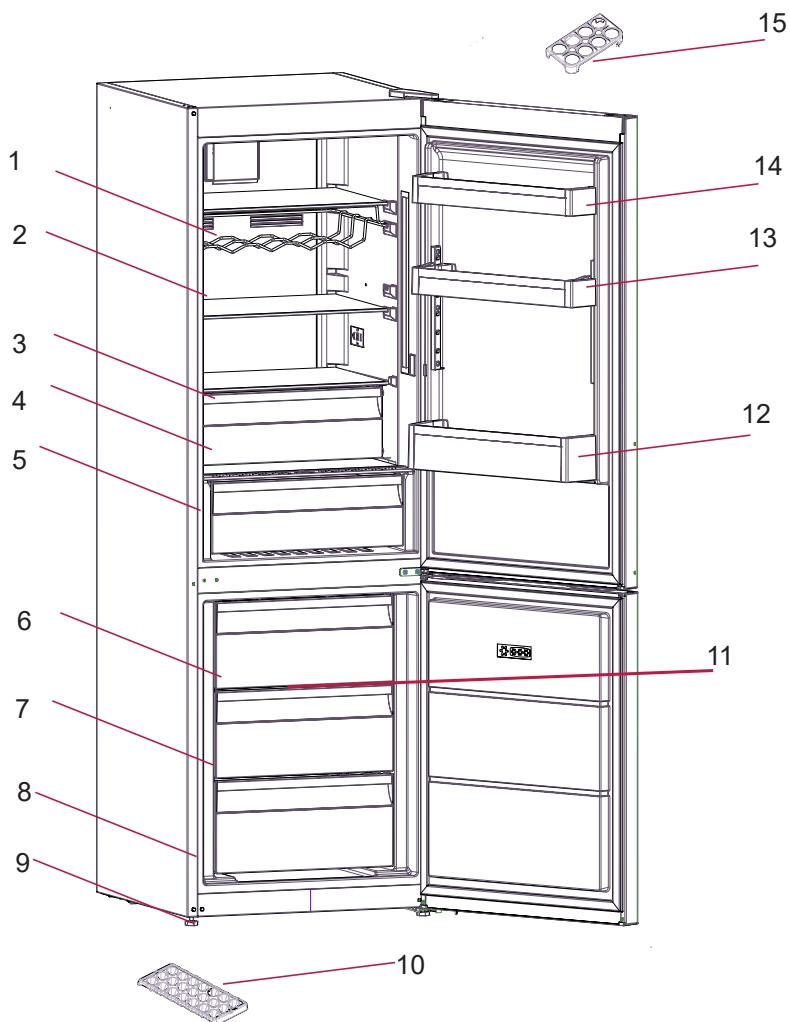

Ova prezentacija je samo za informaciju o delovima uređaja. Delovi mogu da budu različiti zavisno od modela uređaja.

- 1) Polica za vino *
- 2) Police frižidera
- 3) Rashladni odeljak *
- 4) Poklopac odeljka za voće i povrće
- 5) Odeljak za sveže voće i povrće
- 6) Gornja korpa zamrzivača
- 7) Srednja korpa zamrzivača
- 8) Donja korpa zamrzivača
- 9) Nožice za nivelisanje
- 10) Posuda za led
- 11) Staklene police zamrzivača
- 12) Polica za flaše
- 13) Polica u vratima (Podesiva polica na vratima *)
- 14) Polica u vratima
- 15) Držać za jaja

* Kod nekih modela

Ova prezentacija je samo za informaciju o delovima uređaja.
Delovi mogu da budu različiti zavisno od modela uređaja.

Opšte napomene

Odeljak za svežu hranu (Frižider): Najefikasnija upotreba energije se obezbeđuje u konfiguraciji sa fiokama u donjem delu uređaja, i ravnomerno postavljenim policama, položaj korpi za vrata ne utiče na potrošnju energije.

Odeljak zamrzivača (Zamrzivač): Najefikasnija potrošnja energije obezbeđuje se u konfiguraciji sa fiokama i korpama u položaju zaliha.

Dimenzije

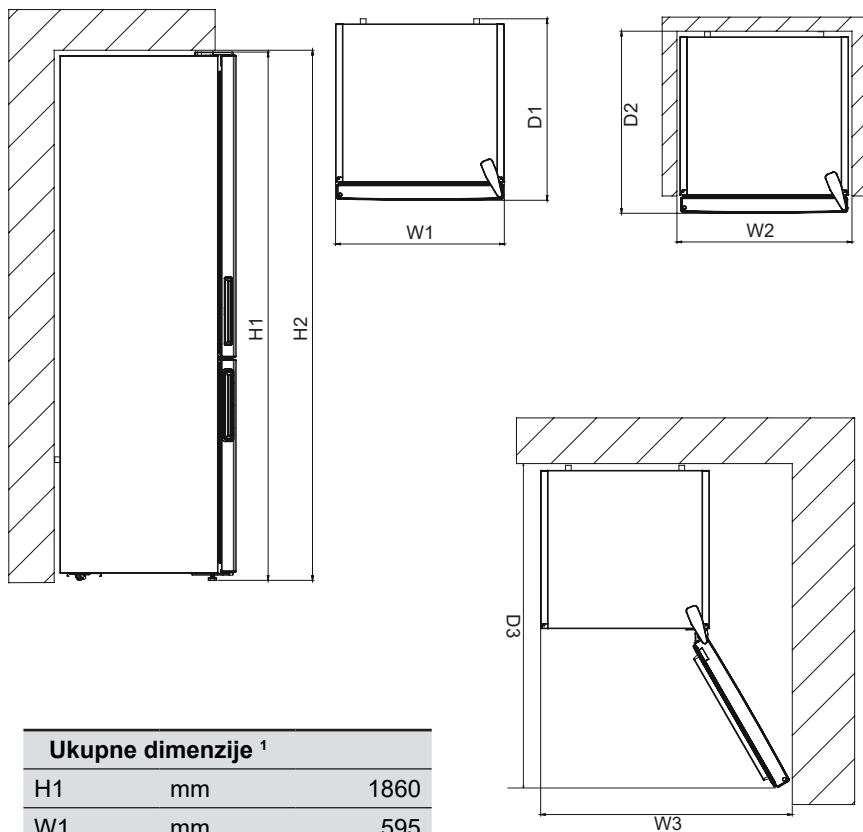

Ukupne dimenzije ¹

H1	mm	1860
W1	mm	595
D1	mm	650

Potreban prostor za upotrebu ²

H2	mm	2010
W2	mm	695
D2	mm	690

Ukupno potreban prostor za upotrebu ³

W3	mm	927,5
D3	mm	1243,5

Displej i kontrolna tabla

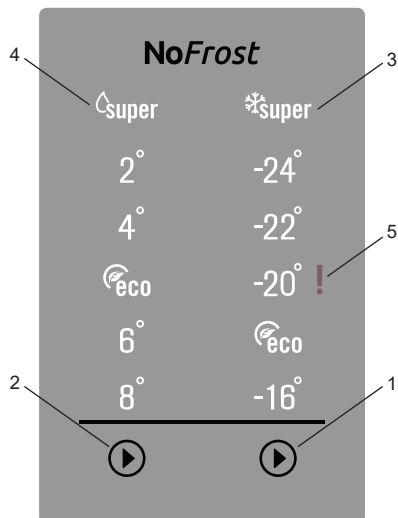

Upotreba kontrolne table

1. Omogućava izmenu vrednosti podešavanja zamrzivača i aktiviranje režima super zamrzavanja po želji. Zamrzivač se može podesiti na -16, ušteda energije (eco), -20, -22, -24 °C i Super zamrzavanje.
2. Omogućava izmenu vrednosti podešavanja frižidera i aktiviranje režima super hlađenja po želji. Frižider se može podesiti na 8, 6, uštedu energije (eco), 4, 2 °C i super hlađenje.
3. Indikator super zamrzavanja.
4. Indikator super hlađenja.
5. Indikator Sr alarma.

Upotreba kontrolne table

Dugme za podešavanje temperature frižidera

Dugme za podešavanje frižidera omogućava promene temperature odeljka frižidera. Režim za super hlađenje i režim uštede energije (eco) takođe se mogu izabrati pomoću ovog dugmeta.

Dugme za podešavanje temperature zamrzivača

Dugme za podešavanje zamrzivača omogućava promene temperature odeljka zamrzivača. Režim za super zamrzavanje i režim uštede energije (eco) takođe se mogu izabrati pomoću ovog dugmeta.

Sr alarm

Sr alarm će zasvetleti crvenom bojom ako se pojavi bilo kakav problem.

Rukovanje frižiderom - zamrzivačem

Režim super hlađenja

Kada ga treba koristiti?

- Za hlađenje velikih količina hrane.
- Za hlađenje brze hrane.
- Za brzo hlađenje hrane.
- Za dugoročno čuvanje sezonske hrane.

Pokretanje režima super hlađenja

Pritisnite dugme za podešavanje frižidera dok oznaka za super hlađenje ne zasvetli. Zvučni signal će se oglasiti dva puta i režim će biti podešen.

Tokom režima super hlađenja

Režim za super hlađenje se može otkazati na isti način na koji se bira.

Režim super zamrzavanja

Kada ga treba koristiti?

- Zamrzavanje velike količine hrane koja ne može da stane na policu za brzo zamrzavanje.
- Zamrzavanje pripremljene hrane.
- Brzo zamrzavanje sveže hrane sa ciljem očuvanja svežine.

Pokretanje režima super zamrzavanja

Pritisnite dugme za podešavanje zamrzivača dok oznaka za super zamrzavanje ne zasvetli. Zvučni signal će se oglasiti dva puta i režim će biti podešen.

Tokom režima super zamrzavanja

Režim super zamrzavanja se može otkazati na isti način na koji se bira.

Pokretanje režima uštede energije

Odeljak frižidera

- Pritisnite dugme za podešavanje frižidera dok oznaka za uštedu energije ne zasvetli.
- Ako ne pritisnete ni jedno dugme 1 sekundu, režim će biti podešen i zvučni signal će se oglasiti dva puta kao znak potvrde.
- Za otkazivanje pritisnite dugme za podešavanje frižidera.

Odeljak zamrzivača

- Pritisnite dugme za podešavanje zamrzivača dok oznaka za uštedu energije ne zasvetli.
- Ako ne pritisnete ni jedno dugme 1 sekundu, režim će biti podešen i zvučni signal će se oglasiti dva puta kao znak potvrde.
- Za otkazivanje pritisnite dugme za podešavanje zamrzivača.

Režim čuvara ekrana

Namena

Ovaj režim štedi energiju isključivanjem svih sijalica kontrolne table kada je panel neaktivan.

Kako se koristi

- Režim čuvara ekrana se automatski aktivira nakon 30 sekundi.
- Ako pritisnete bilo koji taster dok je svetlo kontrolne table isključeno, aktuelna podešavanja mašine će se ponovo prikazati na ekranu da biste mogli da unosite izmene po želji.
- Ako ne otkazete režim čuvara ekrana ili ne pritisnete ni jedan taster 30 sekundi, kontrolna tabla će ostati isključena.

Za deaktiviranje režima čuvara ekrana

- Da biste otkazali režim čuvara ekrana, prvo je potrebno da pritisnete bilo koji taster da biste aktivirali tastere i zatim pritisnite i držite dugme za podešavanje zamrzivača 5 sekundi.
- Da biste ponovno aktivirali režim čuvara ekrana, pritisnite i držite dugme za podešavanje zamrzivača 5 sekundi.

Podešavanja temperature frižidera

- Pritisnite dugme za podešavanje frižidera jednom.
- Kada prvi put pritisnete ovo dugme, prethodna vrednost se prikazuje na indikatoru podešavanja frižidera.
- Kada god pritisnete ovo dugme, biće podešena niža temperatura. (+8 °C, +6 °C, ušteda energije (eco), +4 °C, +2 °C, ili super hlađenje).
- Ako pritisnete dugme za podešavanje frižidera dok se simbol super hlađenja nalazi na indikatoru podešavanja frižidera i ako ne pritisnete ni jedno dugme u roku od 3 sekunde, super hlađenje će treptati.
- Ako nastavite sa pritiskanjem istog dugmeta, restartovaće se od +8 °C.

Podešavanja temperature zamrzivača

- Pritisnite dugme za podešavanje zamrzivača jednom.
- Kada prvi put pritisnete ovo dugme, prethodna vrednost se prikazuje na indikatoru podešavanja za zamrzivač. •Kada god pritisnete ovo dugme, biće podešena niža temperatura. (-16 °C, ušteda energije, -20 °C, -22 °C, -24 °C, ili super zamrzavanje).
- Ako pritiskate dugme za podešavanje zamrzivača dok se simbol super zamrzavanja ne pojavi na indikatoru podešavanja zamrzivača, i ako ne pritisnete ni jedno dugme u roku od 3 sekunde, super zamrzavanje će treptati.
- Ako nastavite sa pritiskanjem istog dugmeta, restartovaće se od -16 °C.

Funkcija alarma za otvorena vrata

Ako su vrata frižidera otvorena duže od 2 minuta, uređaj se oglašava zvučnim signalom "bip"

Preporučena podešavanja temperature zamrzivača i frižidera

Odeljak zamrzivača	Odeljak frižidera	Napomene
-18 °C	4 °C	Za uobičajenu upotrebu i najbolji učinak.
-20 °C, -22 °C ili -24 °C	4 °C	Preporučeno kada je ambijentalna temperatura preko 30 °C.
Režim za super zamrzavanje	4 °C	Obavezno koristiti kada želite da zamrznete hranu za kratko vreme.
-18 °C, -20 °C, -22 °C ili -24 °C	2 °C	Ova podešavanja temperature treba koristiti kada je ambijentalna temperatura visoka ili smatrate da odeljak frižidera nije dovoljno ohlađen jer se vrata često otvaraju.

Upozorenja u vezi sa podešavanjima temperature

- Vaša podešavanja temperature se ne brišu kada dođe do nestanka napajanja.
- Ne preporučuje se da koristite frižider u okruženjima hladnijim od 10 °C u pogledu efikasnosti.
- Podešavanja temperature treba obaviti u skladu sa učestalošću otvaranja vrata i količinom hrane u frižideru.
- Nemojte da prelazite na druga podešavanja pre nego što završite sa ovim.
- Vaš frižider treba da radi 24 sata u skladu sa sobnom temperaturom bez prekida nakon što se priključi da bi se u potpunosti ohladio. Nemojte da otvarate vrata frižidera često i nemojte da stavljate previše hrane u ovom periodu.
- Funkcija odlaganja na 5 minuta se primenjuje da bi se sprečilo oštećenje kompresora frižidera, kada izvučete utikač i ponovo ga priključite ili kada dođe do nestanka struje. Vaš frižider će početi sa normalnim radom nakon 5 minuta.
- Vaš frižider je projektovan da radi na intervalima sobnih temperatura navedenih u standardima, u skladu sa klasom navedenom na etiketi sa informacijama. Ne preporučujemo da koristite frižider izvan navedenih temperatura u smislu efikasnosti hlađenja.
- Ovaj uređaj je projektovan za upotrebu na sobnoj temperaturi u opsegu 10 °C – 43 °C.

Klimatske klase i značenje:

T (tropska): Ovaj rashladni uređaj predviđen je za upotrebu na sobnoj temperaturi koja varira od 16 °C do 43 °C.

ST (suptropska): Ovaj rashladni uređaj predviđen je za upotrebu na sobnoj temperaturi koja varira od 16 °C do 38 °C.

N (umerena): Ovaj rashladni uređaj predviđen je za upotrebu na sobnoj temperaturi koja varira od 16 °C do 32 °C.

SN (proširena umerena): Ovaj rashladni uređaj predviđen je za upotrebu na sobnoj temperaturi koja varira od 10 °C do 32 °C.

Dodaci

Kutija zamrzivača

Kutija zamrzivača omogućava redovno održavanje skladištene hrane.

Uklanjanje kutije zamrzivača;

- Povucite kutiju prema van koliko god je to moguće.
- Povucite prednji deo prema gore i prema van.

! Uradite radnju obrnutim redosledom da ponovo stavite klizeći odeljak.

Napomena: Uvek držite ručicu kutije dok uklanjate kutiju.

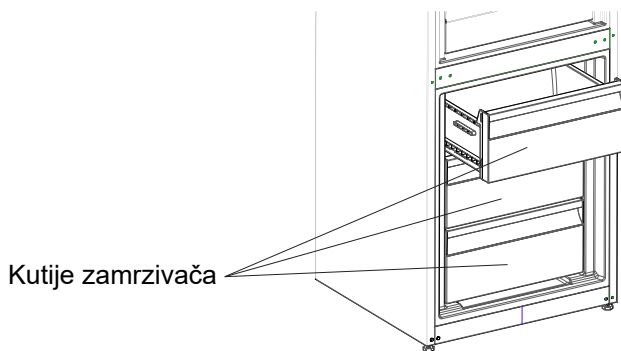

Rashladna polica (Kod nekih modela)

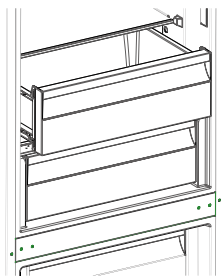

Držanje hrane u rashladnom odeljku umesto u odeljku zamrzivača ili frižidera omogućava hrani da duže zadrži svežinu i aromu, čuvajući njen svež izgled. Kada rashladni poslužavnik postane prljav, uklonite ga i operite vodom. (Voda se zamrzava na 0 °C, ali hrana koja sadrži soli ili šećer se zamrzava na nižoj temperaturi) Obično ljudi koriste rashladni odeljak za sirovu ribu, lagano ukiseljenu hranu, pirinač itd...

Nemojte stavljati hranu koju želite da zamrznete ili poslužavnike za led radi pravljenja leda.

Uklanjanje rashladne police

- Povucite rashladnu policu ka sebi dok klizi niz šine.
- Povucite rashladnu policu nagore sa šina da biste je uklonili.

Funkcija kontrole vlažnosti (Kod nekih modela)

Kada je funkcija kontrole vlažnosti u zatvorenom položaju, omogućava da se sveže voće i povrće skladišti tokom dužeg vremena.

U slučaju da je odeljak za voće i povrće u potpunosti pun, potrebno je otvoriti otvor za ventilaciju koji se nalazi na prednjem delu odeljka. Na taj način vazduh u odeljku za voće i povrće i nivo vlažnosti će biti kontrolisani i svežina će biti produžena.

Ako primetite bilo kakve znake kondenzacije na staklenoj polici, funkcija kontrole vlažnosti treba da se prebaci u otvoreni položaj.

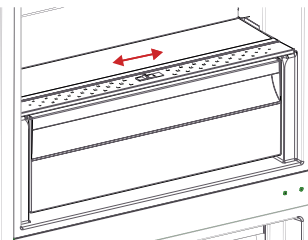

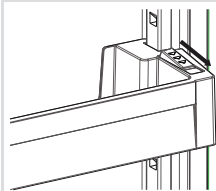

Slika -1

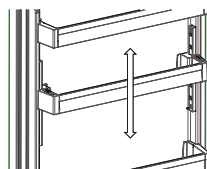

Slika -2

Podesiva polica u vratima (Kod nekih modela)

Šest različitih podešavanja visine mogu se obaviti da bi se dobio prostor za čuvanje koji vam je potreban putem podesive police u vratima.

Da biste promenili položaj podesive police u vratima ;

Držite dno police i povucite dugmad na strani police u vratima u pravcu strelice (sl 1).

Postavite policu u vratima na visinu koja vam je potrebna pomeranjem police nadole ili nagore. Nakon postizanja željenog položaja za policu u vratima, pustite dugmad na strani police vrata (sl. 2) Pre otpuštanja police u vratima pomerite je nagore i nadole da biste potvrdili da je polica fiksirana.

Napomena: Pre nego što stavite predmete na pokretnu policu u vratima, morate da držite policu za dno. U suprotnom, polica u vratima može ispasti sa šina zbog težine. Može doći do oštećenja police u vratima ili šina.

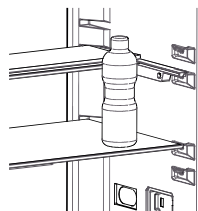

Slika -1

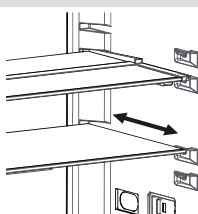

Slika -2

Podesiva staklena polica (Kod nekih modela)

Mehanizam podesive staklene police omogućava veći prostor za čuvanje uz jednostavno pomeranje. Da biste pokrili staklenu policu, gurnite je.

Možete da stavite hranu po želji na dobijeni dodatni prostor. Da biste vratili policu u početni položaj, povucite je ka sebi.

- Izvadite utikač uređaja iz utičnice pre početka čišćenja.

- Nemojte da perete frižider prosipanjem vode na njega.

- Vodite računa da voda ne uđe u kućište lampice ili u druge električne delove.

- Povremeno očistite frižider rastvorom sode bikarbone i mlake vode.



- Dodatke perite posebno, koristeći toplu i sapunjavu vodu. Ne perite ih u sudomašini.

- Ne koristite abrazivna sredstva, deterdžente ili sapune. Posle pranje, isperite čistom vodom i pažljivo osušite. Kada ste završili sa čišćenjem, vratite suvim rukama utikač u utičnicu.

- Kondenzator treba da čistite četkom najmanje dva puta godišnje. Ovim doprinosite uštedi energije i povećanju produktivnosti.

Tokom čišćenja utikač uređaja mora biti isključen iz utičnice.

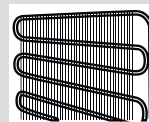
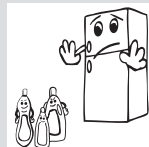
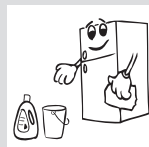
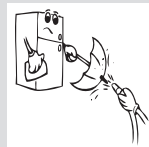
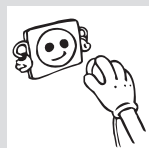



Odleđivanje

Vaš frižider obavlja automatsko odleđivanje. Voda koja se formira kao rezultat odmrzavanja prolazi kroz otvor za prikupljanje vode, protiče u posudu za isparavanje iza frižidera i isparava.

- ***Postarajte se da isključite utikač frižidera pre čišćenja posude za isparavanje.***
- Uklonite posudu za isparavanje iz njenog položaja odvijanjem označenih zavrtnja. Povremeno je čistite sapunjavom vodom. Na taj način će se sprečiti stvaranje neprijatnih mirisa.

Zamena LED lampe

Ako vaš frižider poseduje LED lampu, obratite se korisničkoj službi jer nju treba da zameni isključivo ovlašćeno osoblje.

Odeljak frižidera

- Za normalne uslove rada, podešavanje vrednosti temperature pregratka za hlađenje u frižideru na 4 °C će biti dovoljno.
- Da bi se smanjila vlažnost i posledično povećanje leda, u frižider nikada ne stavljajte tečnosti u nezatvorenim posudama. Led se stvara na najhladnijim delovima isparivača i vremenom će zahtevati češće odmrzavanje.
- Nikada ne stavljajte toplu hranu u frižider. Toplu hranu treba da ostavite da se ohladi na sobnoj temperaturi i treba da se složi tako da se omogući potrebna cirkulacija vazduha u odeljku frižidera.
- Ništa ne sme da dođe u dodir sa zadnjim zidom jer će izazvati stvaranje leda i pakovanja će se zalepiti za zadnji zid. Nemojte da otvarate vrata frižidera prečesto.
- Postavite meso i očišćenu ribu (umotanu u pakovanja ili plastificirani papir) koje ćete koristiti za 1–2 dana na donji deo odeljka frižidera (koji se nalazi iznad odeljka za sveže voće i povrće) jer je to najhladniji deo i obezbeđuje najbolje uslove za skladištenje.
- Možete da stavite voće i povrće u odeljak za voće i povrće bez pakovanja.
- Za normalne radne uslove biće dovoljno da podesite temperaturu vašeg frižidera na +4 °C.
- Temperatura frižidera treba da bude u opsegu od 0-8 °C, sveža hrana ispod 0 °C leđi se i truli, dok se koncentracija bakterija povećava iznad 8 °C i hrana se kvari.
- Nemojte odmah stavljati toplu hranu u frižider, ostavite je da se ohladi van frižidera. Topla hrana povećava temperaturu vašeg frižidera i izaziva trovanje hranom i nepotrebno kvarenje hrane.
- Meso, riba itd. treba čuvati u hladnijoj pregradi za hranu, a pregrada za povrće je poželjna za povrće. (ako je na dostupna)
- Da bi se izbegla međusobna kontaminacija, nemojte da čuvate mesne proizvode zajedno sa voćem i povrćem.
- Hranu treba čuvati u frižideru u zatvorenim posudama ili pokrivenu kako bi se sprečili vlaga i mirisi.

Neke preporuke su navedene u nastavku za smeštanje i čuvanje vaše hrane u odeljku za hlađenje.

NAPOMENA: Krompir, crni luk i beli luk ne bi trebalo čuvati u frižideru.

Hrana	Maksimalno vreme čuvanja	Gde smestiti u odeljak frižidera
Povrće i voće	1 sedmica	Odeljak za povrće
Meso i riba	2–3 dana	Umotano u plastičnu foliju ili kese ili u posudi za meso (na staklenoj polici)
Sveži sir	3–4 dana	U posebnoj polici u vratima
Puter i margarin	1 sedmica	U posebnoj polici u vratima
Flaširani proizvodi mleko i jogurt	Do roka trajanja koji je preporučen od strane proizvođača	U posebnoj polici u vratima
Jaja	1 mesec	U postolju za jaja
Kuvana hrana		Sve police

Odeljak zamrzivača

- Koristite odeljak za duboko zamrzavanje u svom frižideru za skladištenje zamrznute hrane na duže vreme i za proizvodnju leda.
- Da biste iskoristili maksimalni kapacitet odeljka za zamrzavanje, koristite staklene police za gornji i srednji deo. Za donji deo, koristite donju korpu.
- Nemojte da stavljate hranu koju ćete zamrzavati blizu zamrznute hrane.
- Hranu koju treba zamrznuti (meso, mleveno meso, riba itd.) treba zamrznuti u porcijama tako da se mogu konzumirati odjednom.
- Nemojte ponovo da zamrzavate hranu nakon što se otopi. To može da predstavlja opasnost po vaše zdravlje jer može da dovede do problema kao što je trovanje hranom.
- Nemojte da stavljate vruća jela u odeljak za duboko zamrzavanje dok se ne ohlade. Dovedi biste do kvarenja prethodno zamrznute hrane u odeljku za duboko zamrzavanje.
- Kada kupujete zamrznutu hranu, proverite da li je zamrznuta pod odgovarajućim uslovima i da pakovanje nije pocepano.
- Kada skladištite zamrznutu hranu, potrebno je poštovati uslove skladištenja na pakovanju. Ako nema objašnjenja, hranu treba konzumirati u najkraćem mogućem roku.
- Ako je pakovanje zamrznute hrane vlažno i odaje neprijatan miris, hrana je možda prethodno skladištena u neodgovarajućim uslovima i

pokvarila se. Nemojte da kupujete ovu vrstu hrane!

- Uslovi skladištenja zamrznute hrane se razlikuju u zavisnosti od temperature sredine, čestog otvaranja i zatvaranja vrata, podešavanja termostata, tipova hrane i perioda koji je prošao od kada je hrana kupljena do trenutka kada uđe u frižider. Uvek sledite uputstva napisana na pakovanju i nikada nemojte prelaziti maksimalni naznačeni period čuvanja.

Imajte na umu da ako želite da otvorite frižider ponovo odmah po zatvaranju vrata, neće se otvoriti jednostavno. To je normalno! Nakon postizanja stanja izbalansiranosti, rata će se otvoriti jednostavno.

Važna napomena:

- *Zamrznuta hrana, kada se otopi, treba biti skuvana isto kao i sveža hrana. Ako se ne skuva nakon što se otopi, NIKADA se ne sme ponovo zamrznuti.*
- Ukus nekih začina koji se nalaze u kuvanim jelima (anis, bosiljak, potočarke, sirće, razni začini, đumbir, beli luk, crveni luk, senf, majčina dušica, majoran, crni biber itd.) menjaju i pretpostavljaju jak ukus kada se čuvaju na duži vremenski period. Zato, zamrznutoj hrani bi trebalo dodati malu količinu začina ili bi željeni začin trebalo dodati nakon što se hrana otopi.
- Period čuvanja hrane zavisi od masnoće koja je korišćena. Odgovarajuće masnoće su margarin, teleća mast, maslinovo ulje i maslac, a neodgovarajuće masnoće su masti kikirikija i svinjska mast.
- Hranu u tečnom obliku bi trebalo zamrznuti u plastičnim posudama, a drugu hranu bi trebalo zamrznuti u plastičnim folijama ili kesama.

Meso i riba	Priprema	Maksimalno vreme čuvanja (meseci)
Odrezak	Umotavanje u foliju	6–8
Jagnjetina	Umotavanje u foliju	6–8
Pečena teletina	Umotavanje u foliju	6–8
Teleće kockice	Komadići	6–8
Jagneće kockice	Na komadiće	4–8
Mleveno meso	U pakovanjima bez korišćenja začina	1–3
Iznutrice živine (na komadiće)	Na komadiće	1–3
Bolonjska kobasica/ salama	Treba upakovati iako ima foliju	
Piletina i ćurka	Umotavanje u foliju	4–6
Guska i patka	Umotavanje u foliju	4–6
Jelen, zec, divlja svinja	U porcijama od 2,5 kg i kao fileti	6–8
Slatkovodne ribe (losos, šaran, ždral, som)	Nakon čišćenja iznutrica i krležu ribe, operite je i osušite; po potrebi, odsecite rep i glavu.	2
Posna riba; brancin, raža, iverak		4
Masna riba (tuna, skuša, lufer, incun)		2–4
Morski plodovi	Očišćeno i u kesama	4–6
Kavijar	U svom pakovanju, aluminijumskoj ili plastičnoj posudi	2–3
Puževi	U slanoj vodi, aluminijumskoj ili plastičnoj posudi	3

Napomena: Zamrznuto mesto treba kuvati kao sveže meso nakon otapanja. Ako se meso ne skuva nakon otapanja, nikada se ne sme ponovo zamrzavati.

Povrće i voće	Priprema	Maksimalno vreme čuvanja (meseći)
Boranija i pasulj	Operite i isecite na male komade i skuvajte u vodi	10–13
Pasulj	Pretribite i operite i skuvajte u vodi	12
Kupus	Očistite i skuvajte u vodi	6–8
Šargarepa	Očistite i isecite na kriške i skuvajte u vodi	12
Paprika	Isecite peteljku, isecite na dva dela, uklonite jezgro i skuvajte u vodi	8–10
Spanać	Operite i skuvajte u vodi	6–9
Karfiol	Razdvojite lišće, isecite srce na delove i ostavite nakratko u vodi sa malo limunovog soka	10–12
Plavi patlidžan	Isecite na delove od 2 cm nakon pranja	10–12
Kukuruz	Očistite i pakujte sa peteljkom ili kao sladak kukuruz	12
Jabuka i kruška	Oljuštite i isecite	8–10
Kajsija i breskva	Isecite na dva dela i uklonite jezgro	4–6
Jagoda i kupina	Operite i pretribite	8–12
Kuvano voće	Dodavanje 10% šećera u posudu	12
Šljiva, trešnja, bobice ruja	Operite i pretribite peteljke	8–12

Mlečni proizvodi	Priprema	Maksimalno vreme čuvanja (meseći)	Uslovi čuvanja
Pakovano (homogenizovano) mleko	U svom pakovanju	2–3	Obrano mleko – u svom pakovanju
Sir – osim belog sira	Na kriške	6–8	Originalno pakovanje se može koristiti za kratko čuvanje. Treba ga zamotati u foliju u slučaju dužeg čuvanja.
Puter, margarin	U svom pakovanju	6	

	Maksimalno vreme čuvanja (meseći)	Vreme topljenja na sobnoj temperaturi (časova)	Vreme topljenja u retni (minuta)
Hleb	4–6	2–3	4–5 (220–225 °C)
Biskviti	3–6	1–1,5	5–8 (190–200 °C)
Testenina	1–3	2–3	5–10 (200–225 °C)
Pita	1–1,5	3–4	5–8 (190–200 °C)
Lisnato testo	2–3	1–1,5	5–8 (190–200 °C)
Pica	2–3	2–4	15–20 (200 °C)

- Originalno pakovanje i pena se mogu zadržati zbog ponovnog transporta (opciono).
- Tokom transporta, pričvrstite uređaj debelim pakovanjem, trakom ili snažnim kablovima. Pratite uputstva za transport na pakovanju tokom transporta.
- Pre transporta ili menjanja položaja instaliranja, uklonite pokretne delove (police, dodatke, posude za povrće itd.) ili ih pričvrstite u frižideru koristeći trake kako biste sprečili njihovo oštećenje.



Promena položaja vrata

- Nije moguće promeniti smer otvaranja vrata frižidera ako su ručke na vratima postavljene na prednjoj površini vrata.
- Moguće je promeniti smer otvaranja vrata na modelima bez drške.
- Ako se smer otvaranja vrata na vašem frižideru može promeniti, treba da kontaktirate najbliži ovlašćeni servis da biste promenili smer otvaranja vrata.

Greške

Vaš frižider vas upozorava kada su temperature frižidera i zamrzivača na neodgovarajućem nivouima ili kada dođe do problema sa uređajem. Indikator Sr alarma () je prikazan na kontrolnoj tabli.

TIP GREŠKE	(!) Indikator Sr alarma
ZNAČENJE	Upozorenja zbog 'kvara'
ZAŠTO	Postoji/-e deo/delovi u kvaru ili je došlo do kvara u procesu hlađenja. Proizvod je priključen prvi put ili nakon dugotrajnog prekida napajanja od 1 časa.
ŠTA URADITI	Proverite da li su vrata otvorena ili zatvorena i proverite da li proizvod radi 1 čas. Ako vrata nisu otvorena, a proizvod je radio 1 čas, pozovite servis za pomoć što je pre moguće.

Ako vaš frižider ne radi

- Da li je nestalo struje?
- Da li je utikač pravilno priključen na utičnicu?
- Da li je pregoren osigurač utičnice na koju je priključen utikač ili glavni osigurač?
- Postoji li bilo kakav kvar na utičnici? Da biste ovo proverili, priključite vaš frižider na utičnicu za koju ste sigurni da radi.

Ako vaš frižider ne hladi dovoljno;

- Da li je podešavanje temperature odgovarajuće?
- Da li se vrata frižidera često otvaraju i ostavljaju otvorena duže vreme?
- Da li se vrata frižidera pravilno zatvaraju?
- Da li ste stavili posudu ili hranu na frižider tako da je u kontaktu sa zadnjim zidom frižidera i sprečava cirkulaciju vazduha?
- Da li je vaš frižider prekomerno popunjen?
- Da li postoji odgovarajuća razdaljina između frižidera i zadnjeg i bočnih zidova?
- Da li je ambijentalna temperatura u opsegu vrednosti naznačenih u priručniku za korišćenje?

Ako je hrana u odeljku frižidera prekomerno ohlađena

- Da li je podešavanje temperature odgovarajuće?
- Da li je nedavno mnogo hrane stavljeno u odeljak za zamrzavanje? Ako jeste, vaš frižider može da prekomerno ohladi hranu u odeljku frižidera jer će raditi duže.

Ako vaš frižider radi previše bučno;

U cilju održavanja nivoa hlađenja, kompresor se može aktivirati s vremena na vreme. Buka iz vašeg frižidera u to vreme je normalna i razlog je njegov rad. Kada se potrebni nivo hlađenja postigne, buka će se automatski smanjiti. Ako buka i dalje traje;

- Da li je vaš uređaj stabilan? Da li su nožice podešene?
- Da li ima nečega iza vašeg frižidera?
- Da li police ili sudovi na policama vibriraju? Promenite položaj policica i/ili sudova u tom slučaju.
- Da li predmeti na vašem frižideru vibriraju?

Normalna buka;

Zvuk pucketanja (pucketanje leda):

- Tokom automatskog odmrzavanja.
- Kada se uređaj hladi ili zagrejava (usled širenja materijala uređaja).

Kratko pucketanje: Čuje se kada termostat uključuje ili isključuje kompresor.

Buka kompresora (normalna buka motora): Buka znači da kompresor radi normalno. Kompresor može da izazove više buke tokom kraćeg perioda kada se aktivira.

Buka slična mehurićima i prskanju: Ovu buku izaziva protok gasa za hlađenje u cevima sistema.

Buka slična toku vode: Normalna buka protoka vode do odeljka za isparavanje tokom odmrzavanja. Ova buka se može čuti tokom odmrzavanja.

Buka usled protoka vazduha (normalna buka ventilatora): Ova buka se može čuti u frižideru sa tehnologijom No-Frost tokom normalnog rada sistema usled cirkulacije vazduha.

Ako se vlažnost nagomila u frižideru;

- Da li je hrana zapakovana ispravno? Da li su posude bile suve pre ubacivanja u frižider?
- Da li se vrata frižidera otvaraju često? Vlažnost iz prostorije ulazi u frižider kada se vrata otvore. Nagomilavanje vlažnosti biće brže ako češće otvarate vrata, naročito ako je vlažnost u prostoriji visoka.

PRE POZIVANJA SERVISA ZA PODRŠKU NAKON KUPOVINE

Ako se vrata ne otvaraju i zatvaraju pravilno;

- Da li pakovanja hrane sprečavaju zatvaranje vrata?
- Da li su odeljci u vratima, police i fioke postavljeni pravilno?
- Da li su zaptivači vrata polomljeni ili pokidani?
- Da li se vaš frižider nalazi na ravnoj površini?

Ako su ivice frižidera sa kojima vrata dolaze u kontakt topli;

Naročito leti (toplo vreme), površine spoja se mogu zagrejati usled rada kompresora i to je normalno.

VAŽNE NAPOMENE:

- Funkcija zaštite kompresora će biti aktivirana nakon iznenadnog nestanka struje ili nakon isključivanja uređaja iz utičnice, zbog toga što gas u sistemu hlađenja još nije stabilizovan. Vaš frižider će početi nakon 5 minuta, ne trebate brinuti ni zbog čega.
- Ako nećete koristiti vaš frižider tokom dužeg vremena (npr. za vreme letnjih praznika) isključite ga. Očistite vaš frižider u skladu sa delom 4 i ostavite vrata otvorena da sprečite vlažnost i miris.
- Ako problem i dalje postoji nakon što ste sledili sva gore navedena uputstva, molimo posavetujte se sa najbližim ovlašćenim servisom.
- Uređaj koji ste kupili je napravljen za kućnu upotrebu i može biti korišćen samo u kući i za navedene svrhe. Nije prikladan za komercijalnu ili zajedničku upotrebu. Ako potrošač koristi uređaj na način koji nije u skladu sa ovim karakteristikama, naglašavamo da proizvođač i trgovac neće biti odgovorni za bilo kakav popravak i kvar u garantnom roku.

1. Instalirajte uređaj u hladnoj, dobro provetrenoj prostoriji a li ne na direktnoj sunčevoj svetlosti ili u blizini izvora toplote (radijator, šporet itd.). U suprotnom, koristite ploču za izolaciju.
2. Ostavite hranu i pića da se ohlade van uređaja pre skladištenja u isti.
3. Hranu koju odmrzavate, stavite je u odeljak frižidera
Niska temperatura zamrznute hrane će pomoći kod hlađenja odeljka frižidera dok se otapa. To će vam omogućiti da uštedite energiju. Ako se zamrznuta hrana izvadi, to dovodi do gubitka energije.
4. Prekrijte pića ili druge tečnosti kada ih stavljate u uređaj. Ukoliko su nepokrivene, vlažnost unutar uređaja se povećava, što rezultira većim utroškom energije uređaja. Pokrivanje pića i drugih tečnosti pomaže održavanju njihovog mirisa i ukusa.
5. Pokušajte da izbegavate da držite vrata otvorena duže vreme ili da otvarate vrata previše često jer topao vazduh će ući u odeljak i dovešće do toga da se kompresor uključuje bespotrebno često.
6. Držite poklopce odeljaka sa različitom temperaturom zatvorene (odeljak za sveže voće i povrće, za brzo hlađenje itd)
7. Zaptivač na vratima mora da bude čist i gibak. Zamenite zaptivače ako se pohabaju.

1 TEHNIČKI PODACI

Tehničke informacije nalaze se na natpisnoj pločici na unutrašnjoj strani uređaja i na energetske nalepnici.

QR kod na energetske nalepnici isporučenoj sa uređajem daje vam web link o informacijama u vezi sa performansama uređaja u EU EPREL bazi podataka. Energetske nalepnice sačuvajte radi buduće reference zajedno sa uputstvom za upotrebu i svim ostalim dokumentima isporučenim uz ovaj uređaj.

Takođe je moguće pronaći iste informacije u EPREL-u putem linka <https://eprel.ec.europa.eu> i naziva modela i broja proizvođača koji se nalazi na natpisnoj pločici sa podacima o uređaju.

Za detaljne informacije o energetske nalepnici pogledajte link www.theenergylabel.eu

2 INFORMACIJE O TESTU PERFORMANSI (TEST INSTITUTE)

Za svaku Eko Dizajn verifikaciju, uređaj mora biti u skladu sa EN 62552 standardom. Ventilacioni zahtevi, dimenzije udubljenja i minimalni vazdušni prostor moraju biti navedeni u ovom korisničkom uputstvu u Poglavlju 2. Molimo vas da kontaktirate proizvođača za sve dodatne informacije, uključujući planove utovara.

3 SERVIS I BRIGA O KORISNIKU

Uvek koristite originalne rezervne delove.

Kada kontaktirate naš ovlašćeni servis, potrebni su vam sledeći podaci: model, serijski broj i indeks servisa.

Informacije se mogu naći na natpisnoj pločici. Podložne su promenama bez najave. Originalni rezervni delovi za neke određene komponente dostupni su najmanje 7 ili 10 godina, u zavisnosti od vrste komponente, od stavljanja na tržište poslednjeg modela uređaja.

Posetite naš web sajt:

www.voxelectronics.com



VOX
ELECTRONICS

SLV

EAC

Kazalo

PRED UPORABO VAŠE NAPRAVE	4
Splošna opozorila	4
Stari in nedelujoči hladilniki.....	8
Varnostna opozorila	9
Namestitev in delovanje vašega hladilnika	10
Pred uporabo vašega hladilnika	11
Informacije o novi generaciji tehnologije hlajenja	12
DELI NAPRAVE IN RAZDELKI	13
Dimenzije	15
RAZLIČNE FUNKCIJE IN MOŽNOSTI	16
Zaslon in nadzorna plošča	16
Uporaba nadzorne plošče.....	16
Delovanje vašega hladilnika z zamrzovalnikom.....	17
Način super hlajenja	17
Način super zamrzovanja	17
Aktiviranje ekonomičnega načina.....	17
Način ohranjevalnika zaslona	18
Nastavitve temperature hladilnika	18
Nastavitve temperature zamrzovalnika	18
Funkcija zvočnega opozorila zaradi odprtih vrat	19
Opozorila o nastavitvah temperature.....	20
Pripomočki	22
Predal zamrzovalnika	22
Polica zgornjega hladilnika	23
Krmilnik vlažnosti	23
Nastavljiva vratna polica	24
Nastavljiva Steklena Polica	24
ČIŠČENJE IN VZDRŽEVANJE	25
Odmrzovanje	26
RAZPOREJANJE HRANE V NAPRAVI	27
Predel hladilnika	27
Predel zamrzovalnika	28

PREVAŽANJE IN PREMIKANJE.....	33
Premestitev vrat.....	33
PRED KLICANJEM POPRODAJNEGA SERVISERJA..	34
NASVETI ZA VARČEVANJE Z ENERGIJO.....	37

Splošna opozorila

⚠ OPOZORILO: Ventilacijske odprtine v ohišju naprave ali v obdani zaščitni naj bodo brez ovir.

⚠ OPOZORILO: Ne uporabljajte mehaničnih naprav ali drugih sredstev za pospeševanje procesa odmrzovanja, razen tega, kar priporoča proizvajalec.

⚠ OPOZORILO: Ne uporabljajte električnih naprav v notranjosti delov naprave za shranjevanje živil, razen če so takšne vrste, ki jih priporoča proizvajalec.

⚠ OPOZORILO: Ne poškodujte hladilnega sistema.

⚠ OPOZORILO: Pri namestitvi naprave se prepričajte, da napajalni kabel ni zataknjen ali poškodovan.

⚠ OPOZORILO: Na zadnji del naprave na nameščajte več prenosnih vtičnic ali prenosnih virov napajanja.

⚠ OPOZORILO: Da bi se izognili nevarnosti zaradi nestabilne naprave, jo morate namestiti v skladu z navodili.

⚠ Če vaša naprava uporablja hladilno sredstvo R600a - te podatke si lahko preberete z etikete na hladilniku - morate biti previdni med prevozom in montažo, da se hladilni elementi v vašem aparatu ne poškodujejo. Čeprav je R600a okolju prijazen, pa je zemeljski plin. Je eksploziven, in

zato v primeru uhajanja plina, ki se je pojavil zaradi poškodb hladilnih elementov, premaknite svoj hladilnik v stran od odprtega ognja ali virov toplote ter za nekaj minut prezračite sobo, kjer se nahaja naprava.

- Med prevažanjem in namestitvijo hladilnika, nikar ne poškoduje hladilnih elementov hladilnika.
- V tej napravi ne hranite eksplozivnih snovi, kot so pločevinke aerosola z vnetljivim pogonskim plinom.
- Ta naprava je namenjena za uporabo v hišah in podobno, kot je:
 - kuhinjska območja za osebje v trgovinah, pisarnah in drugih delovnih okoljih,
 - kmetije in stranke v hotelih in drugih podobnih stanovanjskih okoljih,
 - hostlih, motelih,
 - menzah in podobnih veleprodajah.
- Če se vtičnica ne ujema z vtičem hladilnika, ga mora zamenjati proizvajalec, serviser ali podobna usposobljena oseba, da ne pride do nevarnosti.
- Na napajalni kabel vašega hladilnika je bil povezan poseben ozemljeni vtič. Ta vtič je treba uporabljati s posebej ozemljeno vtičnico 16 amper. Če v vaši hiši ni takšne vtičnice, naj vam jo namesti usposobljeni električar.
- To napravo lahko uporabljajo otroci, stari

8 let ali več in osebe, ki imajo zmanjšane telesne, čutne ali umske zmožnosti ali so brez izkušenj in znanja, če so pod nadzorom ali so prejele navodila za varno uporabo naprave in razumejo vpletena tveganja. Otroci se ne smejo igrati z napravo. Otroci ne smejo opravljati čiščenja ali vzdrževanja naprave brez nadzora.

- Otrokom starosti od 3 do 8 let je dovoljeno napolniti in izprazniti hladilne naprave. Otroci naj ne opravljajo čiščenja ali vzdrževanja naprave, zelo majhni otroci (od 0 do 3 let) naprav naj ne uporabljajo, od majhnih otroci (od 3-8 let) ne pričakujemo, da naprave uporabljajo varno, razen če so pod stalnim nadzorom, starejši otroci (8-14 let) in ranljivi ljudi lahko naprave uporabljajo varno z ustreznim spremstvom ali po navodilih o uporabi naprave. Od bolj ranljivih oseb se ne pričakuje, da naprave uporabljajo varno, razen, če so z ustreznim spremstvom.
- Če je napajalni kabel poškodovan, ga mora zamenjati proizvajalec, serviser ali podobna usposobljena oseba, da bi se izognili tveganjem.
- Ta naprava ni namenjena za uporabo na višini, ki presega 2000 m.

Da bi se izogibali kontaminaciji hrane, prosimo upoštevajte naslednja navodila:

- Predolgo odprta vrata lahko povzročajo

znatno povečanje temperature v predalih naprave.

- Redno čistite površine, ki lahko pridejo v stik z hrano in dosegljivimi odvodnimi sistemi.
- Surovo meso in ribe hranite v ustreznih posodah v hladilniku, ne da bi prišli v stik ali kapljali na ostalo hrano.
- Predali z zamrznjeno hrano z dvema zvezdicama so primerni za shranjevanje zamrznjene hrane, shranjevanje ali pripravo sladoleda ter pripravo ledenih kock.
- Predali z eno, dvema in tremi zvezdicami niso primerni za zamrzovanje sveže hrane.
- Če hladilnik nameravamo ostaviti prazen dalj časa, ga izklopimo, odtajamo, očistimo, posušimo ter ostavimo vrata odprta, da bi preprečili nastanek plesni v napravi.

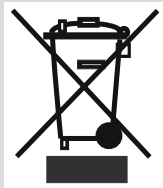

Stari in nedelujoči hladilniki

- Če ima vaš stari hladilnik ključavnico, jo zlomite ali jo odstranite preden ga zavržete, saj se lahko otroci ujamejo vanj, kar lahko povzroči nesrečo.
- Stari hladilniki in zamrzovalniki vsebujejo izolacijski material in hladilno sredstvo s CFCjem ali HFCjem. Zato pazite, da ne škodujete okolju, ko se vaši stari hladilniki zavržejo.

Prosimo, da se posvetujete s svojim občinskim organom o odstranjevanju OEEO za namene ponovne uporabe, recikliranja in predelave.

Opombe:

- Prosimo, skrbno preberite navodila za uporabo pred namestitvijo in uporabo vaše naprave. ***Naše podjetje ne odgovarja za nastalo škodo zaradi napačne uporabe.***
- Sledite vsem navodilom na napravi in navodilom priročnika za uporabo, in ta priročnik hranite na varnem mestu, da rešite težave, ki se lahko pojavijo v prihodnosti.
- Ta naprava je proizvedena za uporabo v domovih in se lahko uporablja le v gospodinskih okoljih in za določene namene. Ni primerna za poslovno ali skupno uporabo. Takšna nenamenska uporaba prekine jamstvo za napravo in naše podjetje ne odgovarja za možno škodo.
- Ta naprava je proizvedena za uporabo v hišah in je primerna le za hlajenje/shranjevanje hrane. Ni primerna za poslovno ali skupno uporabo in/ali za shranjevanje snovi, razen za hrano. Naše podjetje ne odgovarja za škodo, ki se v nasprotnem primeru lahko zgodi.

Varnostna opozorila

- Ne uporabljajte večdelnih vtičnic ali podaljška ko priključujete hladilnik.
- Ne uporabljajte vtičev, katerih kabel je poškodovan, strgan ali obrabljen.
- Ne vlecite, zvijajte in ne poškodujte kabla.



- Ta izdelek je namenjen za uporabo s strani odraslih, prosimo, ne pustite, da se otroci igrajo z napravo in se obešajo z rokami na vrata.
- Vtiča iz vtičnice nikoli ne vlecite z mokrimi rokami, da ne pride do električnega udara!
- Nikoli ne postavljajte pijač v steklenicah in pločevinkah v predel za globoko zamrzovanje vašega hladilnika. Steklenice in pločevinke lahko eksplodirajo.
- Ne postavljajte nobenih eksplozivnih in vnetljivih snovi v hladilnik. Pijače z visoko vsebnostjo alkohola postavite v hladilnem predelu naprave tesno zaprte z njihovimi pokrovi in v navpičnem položaju.
- Izogibajte se stiku rok z izvzetim ledom, ki je bil ustvarjen v predelu za globoko zamrzovanje, saj lahko led povzroči opekline in/ali vreznine.
- Ne dotikajte se zamrznjenih živil z golimi rokami! Ne jejte sladoleda in kock ledu takoj za tem, ko ste jih vzeli iz predela za zamrzovanje!
- Ne zamrzujte ponovno prej zamrznjeno hrano, ko se je že staila. To je lahko nevarno za vaše zdravje, saj lahko povzroči težave, kot je zastrupitev s hrano.
- Ne pokrivajte ohišje in/ali zgornjo stran hladilnika s čipko. To bo negativno vplivalo na delovanje hladilnika.
- Zavarujte dodatke v hladilniku, da bi preprečili njihovo poškodbo, medtem ko ga premikate.
- Ne uporabljajte adapterja za vtič.

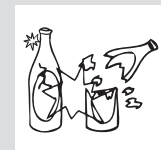
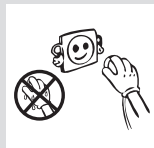
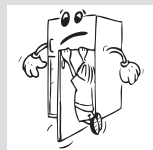
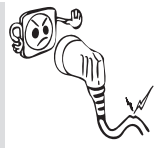

Namestititev in delovanje vašega hladilnika

Pred začetkom uporabe vašega hladilnika, upoštevajte naslednje točke:

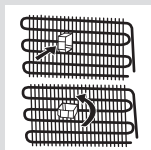

- Delovna napetost vašega hladilnika je 220-240 V in 50 Hz.
- Naše podjetje ne odgovarja za škodo, ki lahko nastane zaradi uporabe brez nameščene ozemljitve.
- Postavite svoj hladilnik na primerno mesto, da ne bo izpostavljen neposredni sončni svetlobi.
- Vaša naprava bi morala biti vsaj 50 cm stran od kuhalnikov, plinskih pečic in radiatorjev ter vsaj 5 cm stran od električnih pečic.
- Vaš hladilnik se ne sme uporabljati na prostem in ne sme stati na dežju.
- Če je vaš hladilnik v bližini zamrzovalnika, morate pustiti prostor vsaj 2 cm med njima, da bi preprečili kondenzacijo na zunanjih površinah.
- Ne postavljajte težkih predmetov na vaš hladilnik in postavite hladilnik na primerno mesto tako, da bo na vrhu prostora za minimalno 15 cm.
- Ustrezno prilagodite nastavljive sprednje nogice, da zagotovite, da je vaša naprava ravna in stabilna. To lahko zagotovite z obračanjem nogic v smeri urinega kazalca (ali v nasprotni smeri). Ta proces opravite, preden položite živilo v hladilnik.
- Pred uporabo hladilnika, obrišite vse dele s toplo vodo, ki ji dodate eno žličko jedilne sode, nato pa jih sperite s čisto vodo in posušite. Po zaključenem čiščenju, postavite vse dele nazaj na svoje mesto.
- Da preprečite kondenzatorju (črni element s krilci na zadnji strani), da se dotika stene, namestite plastični distančnik na mesto z rotacijo za 90°, kot prikazuje slika.
- Hladilnik mora biti postavljen ob steno z razdajo največ 75 mm.

Pred uporabo vašega hladilnika

- Med prvim delovanjem ali za zagotovitev učinkovitega delovanja naprave po premeščanju, dovolite vašemu hladilniku, da ostane nedejaven za 3 ure (v navpičnem položaju), nato vstavite vtikač v vtičnico. V nasprotnem primeru lahko poškodujete kompresor.
- Prvič, ko deluje vaš hladilnik, lahko vonjate smrad. Ta vonj mora izginiti, ko začne vaš hladilnik hlajenje.



Informacije o novi generaciji tehnologije hlajenja

Hladilniki z zamrzovalnikom z novo generacijo tehnologije hlajenja delujejo na drugačen način kot statični hladilniki z zamrzovalnikom. Pri običajnih hladilnikih z zamrzovalnikom vlažen zrak, ki vstopi v zamrzovalnik in voda, ki izhlapeva iz hrane, zamrzne v zamrzovalniku. Če želite zamrznjeno vodo odtaliti, morate odklopiti zamrzovalnik. Da hrana ostane hladna med odmrzovanjem, morate hrano shraniti drugje in počistiti preostali led in nabrano zamrznjeno vodo.

Pri novi generaciji hladilnikov z zamrzovalnikom je stanje povsem drugačno. S pomočjo ventilatorja se hladen in suh zrak prepihava skozi zamrzovalnik. Zaradi načina enostavnega ventiliranja hladnega zraka po predelu – tudi med policami – je hrana enotno in ustrezno zamrznjena. Do neželenega zamrzovanja tako ne bo več prihajalo.

Konfiguracija predela hladilnika bo praktično enaka kot v predelu zamrzovalnika. Zrak, ki izhaja iz ventilatorja na vrhu hladilnika, se ohlaja med prehajanjem skozi odprtino za zračnim kanalom. Istočasno se zrak izpihava skozi odprtine na zračnem kanalu, kar uspešno zaključi postopek hlajenja v predelu hladilnika. Odprtine na zračnem kanalu so zasnovane za enakomerno razporeditev po celotnem predelu.

Ker skozi zamrzovalnik in hladilnik zrak ne poteka, se vonjave ne bodo mešale.

Posledično je vaš hladilnik z zamrzovalnikom z novo generacijo tehnologije hlajenja enostaven za uporabo z veliko količino in estetskostjo.

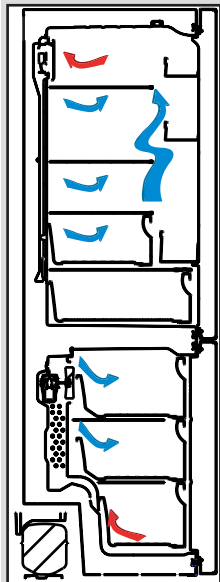

Ta aparat ni namenjen uporabi kot vgradni aparat.

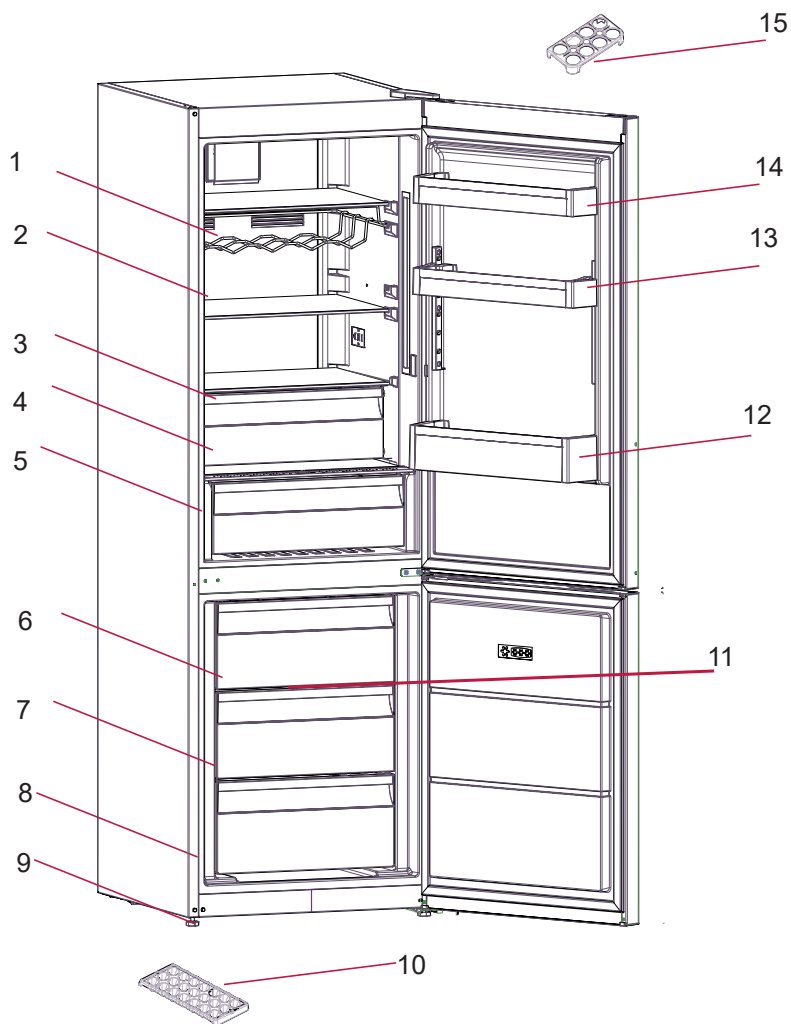

Ta predstavitev delov naprave je le informativne narave. Deli se lahko razlikujejo glede na model vaše naprave.

- 1) Stojalo za vino *
- 2) Polica hladilnika
- 3) Predel hladilnika *
- 4) Pokrov predala svežine
- 5) Predal svežine
- 6) Zgornja košara zamrzovalnika
- 7) Srednja košara zamrzovalnika
- 8) Spodnja košara zamrzovalnika
- 9) Noge za izravnavanje
- 10) Pladenj za led
- 11) Steklena polica zamrzovalnika
- 12) Polica za steklenice
- 13) Zgornja vratna polica (Nastavljiva vratna polica*)
- 14) Zgornja vratna polica
- 15) Predal za jajca

* pri nekaterih modelih

Ta predstavitev delov naprave je le informativne narave. Deli se lahko razlikujejo glede na model vaše naprave.

Splošne opombe

Predal za svežo hrano (hladilnik): Najučinkovitejša uporaba energije je zagotovljena pri konfiguraciji s predali v spodnjem delu naprave in enakomerno razporejenimi policami. Položaj vratnih posod ne vpliva na porabo energije.

Predal zamrzovalnega prostora (zamrzovalnik): Najučinkovitejša uporaba energije je zagotovljena pri konfiguraciji s predali in posodami v izvornem položaju.

Dimenzije

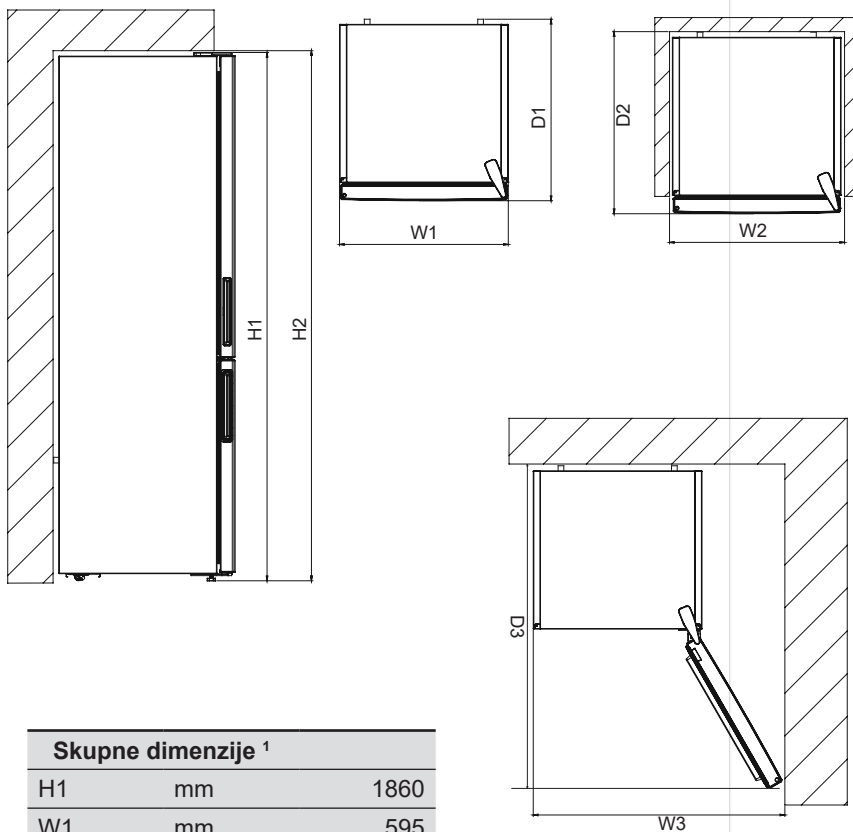

Skupne dimenzije ¹

H1	mm	1860
W1	mm	595
D1	mm	650

Prostor, potreben pri uporabi ²

H2	mm	2010
W2	mm	695
D2	mm	690

Skupni prostor, potreben pri uporabi ³

W3	mm	927,5
D3	mm	1243,5

Zaslon in nadzorna plošča

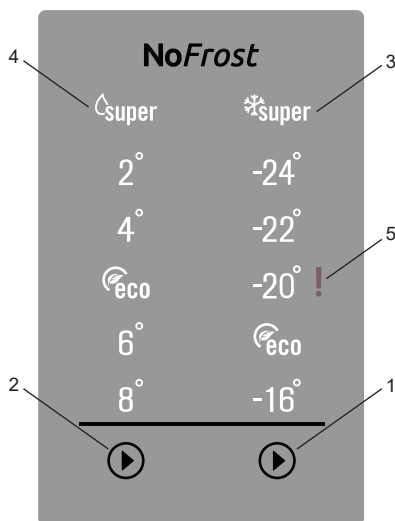

Uporaba nadzorne plošče

1. S tem lahko spremenite vrednost nastavitve zamrzovalnika in aktivirate način super zamrzovanja, če želite. Zamrzovalnik lahko nastavite na -16, eko, -20, -22, -24 °C in Super zamrznitev.
2. S tem lahko spremenite vrednost nastavitve hladilnika in aktivirate način super hlajenja, če želite. Hladilnik lahko nastavite na 8, 6, eko, 4, 2 °C in Super hladno.
3. Indikator super zamrzovanja.
4. Indikator super hlajenja
5. Indikatorska alarma Sr

Uporaba nadzorne plošče

Gumb za Nastavitev Hladilnika

Gumb za nastavitev hladilnika omogoča spreminjanje temperature hladilnega prostora. Super hladno in eko način lahko aktivirate tudi s tem gumbom.

Gumb za Nastavitev Zamrzovalnika

Gumb za nastavitev zamrzovalnika omogoča spreminjanje temperature predela zamrzovalnika. Super zamrzovanje in eko način lahko aktivirate tudi s tem gumbom.

Alarm Sr

Sr alarm se spremeni v rdečo, če se pojavijo kakršne koli težave.

Delovanje vašega hladilnika z zamrzovalnikom

Način Super hlajenja

Kdaj bi ga uporabili?

- Za hlajenje večjih količin hrane.
- Za hlajenje hitre hrane.
- Za hitro hlajenje živil.
- Za shranjevanje sezonskih živil za dlje časa.

Aktiviranje načina Super Hladno

Pritiskajte gumb za nastavev hladilnika, dokler se ne prižge simbol super hladno. Brenčalo dvakrat zapiska in način je nastavljen.

Med Super Hladno Načinom

Način Super hladno lahko prekličemo na enak način, kot je izbran.

Način Super Zamrzovanja

Kdaj bi ga uporabili?

- Zamrzovanje velike količine hrane, ki je prevelika za polico za hitro zamrzovanje.
- Zamrzovanje pripravljene hrane.
- Hitro zamrzovanje sveže hrane, da ohranite svežino.

Aktivacija Načina Super Zamrzovanja

Pritiskajte gumb za nastavev zamrzovalnika, dokler ne zasveti simbol za super zamrzovanje. Brenčalo dvakrat zapiska in način je nastavljen.

Med Načinu Super Zamrzovanja

Način super zamrzovanja lahko prekličemo na enak način, kot je izbran.

Aktiviranje Ekonomičnega Načina

Predel hladilnika

- Pritiskajte gumb za nastavev hladilnika, dokler ne zasveti simbol za ekonomični način.
- Če 1 sekunde ne pritisnete nobenega gumba, bo način nastavljen in v potrditev bo brenčalo dvakrat zapiskalo.
- Za preklic pritisnite gumb za nastavev hladilnika.

Predel zamrzovalnika

- Pritiskajte gumb za nastavev zamrzovalnika, dokler ne zasveti

simbol za ekonomični način.

- Če 1 sekunde ne pritisnete nobenega gumba, bo način nastavljen in v potrditev bo brenčalo dvakrat zapiskalo.
- Za preklic pritisnite gumb za nastavitev zamrzovalnika.

Način Ohranjevalnika Zaslona

Namen

Ta način prihrani energijo, tako da izključi osvetlitev nadzorne plošče, če ni aktivna.

Kako Uporabljati

- Način ohranjevalnika zaslona bo samodejno aktiviran po 30 sekundah.
- Če medtem ko so luči nadzorne plošče ugasnjene, pritisnete katero koli tipko, se bodo na zaslonu ponovno prikazale trenutne nastavitve naprave in boste lahko opravili zeleno spremembo.
- Če ne prekličete načina ohranjanja zaslona ali 30 sekund pritisnete katero koli tipko, nadzorna plošča ostane izključena.

Izklop načina ohranjevalnika zaslona,

- Za preklic načina ohranjevalnika zaslona morate za aktivacijo tipk najprej pritisniti katero koli tipko, nato pa pritisnite in ponovno 5 sekund držite gumb za nastavitev zamrzovalnika.
- Za ponovni vklop načina ohranjevalnika zaslona pritisnite in 5 sekund držite gumb za nastavitev zamrzovalnika.

Nastavitve Temperature Hladilnika

- Enkrat pritisnite gumb za nastavitev hladilnika.
- Ko prvič pritisnete gumb, se na indikatorju nastavitve hladilnika prikaže prejšnja vrednost.
- Kadarkoli pritisnete na ta gumb bo nastavljena nižja temperatura (+8 °C, +6 °C, eko, +4 °C, +2 °C, ali super hladno).
- Če pritisnete gumb za nastavitev hladilnika, dokler se na indikatorju za nastavitev hladilnika ne prikaže simbol super hladno, in 3 sekunde ne pritisnete nobenega gumba, bo super hladno utripal.
- Če nadaljujete s pritiskom na isti gumb, se bo ponovno začela od +8 °C.

Nastavitve Temperature Zamrzovalnika

- Enkrat pritisnite gumb za nastavitev zamrzovalnika.

- Ko prvič pritisnete ta gumb, se na indikatorju nastavitve zamrzovalnika prikaže prejšnja vrednost.
- Kadarkoli pritisnete na ta gumb, bo nastavljena nižja temperatura (-16 °C, eko, -20 °C, -22 °C, -24 °C, ali super zamrzovanje).
- Če pritisnete gumb za nastavev zamrzovalnika, dokler se na indikatorju nastavitve zamrzovalnika ne prikaže simbol super zamrzovanja, in 3 sekunde ne pritisnete nobenega gumba, bo super zamrzovalnik utripal.
- Če nadaljujete s pritiskom na isti gumb, se bo ponovno začela od -16 °C.

Funkcija zvočnega opozorila zaradi odprtih vrat

Če so vrata aparata odprta dilje od dveh minut, se bo oglasilo zvočno opozorilo.

Priporočene temperature za predel hladilnika i zamrzovalnika.

Predel zamrzovalnika	Predel hladilnika	Oznake
-18 °C	4 °C	Za običajno uporabi in najboljše delovanje.
-20 °C, -22 °C ali -24 °C	4 °C	Priporočeno, ko temperatura okolja preseže 30°C.
Način Super Freeze	4 °C	Uporabite, ko želite zamrzniti hrano v kratkem času.
-18 °C, -20 °C, -22 °C ali -24 °C	2 °C	Te nastavitve temperature je treba uporabljati pri visoki temperaturi okolja ali če mislite, da predel hladilnika ni dovolj hladen zaradi pogostega odpiranja vrat.

Opozorila o nastavitvah temperature

- Vaše nastavitve temperature se ne izbrišejo če pride do izpada elektrike.
- Zaradi njegove učinkovitosti hladilnika ni priporočeno uporabljati v okoljih, ki so hladnejša od 10°C.
- Temperaturo je treba prilagoditi glede na pogostost odpiranja vrat in količino hrane, ki jo hranite v hladilniku.
- Ne preidite na drugo nastavitvev, dokler ne zaključite ene nastavitve.
- Vaš hladilnik mora delovati do 24 ur glede na temperaturo okolja brez prekinitev, po tem, ko ste ga vključili, da se popolnoma ohladi. V tem času ne odpirajte vrat hladilnika prepogosto in vanj ne polagajte preveč hrane.
- Funkcija 5-minutne zakasnitve se uporablja za preprečevanje okvare kompresorja hladilnika, ko ga izključite in nato ponovno vključite ali pa ko pride do izpada elektrike. Vaš hladilnik bo začel normalno delovati po 5 minutah.
- Vaš hladilnik je oblikovan za delovanje v intervalih temperature okolja, ki so navedeni v standardih glede na razred podnebja, ki je naveden na etiketi s podatki. Zaradi učinkovitosti hlajenja vašega hladilnika ni priporočeno uporabljati zunaj navedenih temperaturnih omejitev.
- Ta naprava je zasnovana za uporabo v okoljski temperaturi med 10 °C - 43 °C.

Klimatski razred in pomen

T (tropski): Hladilni aparat je namenjen za uporabo pri zunanjih temperaturah od 16 ° C do 43 ° C.

ST (subtropski): Hladilni aparat je namenjen za uporabo pri zunanjih temperaturah od 16 ° C do 38 ° C.

N (zmerno): Hladilni aparat je namenjen za uporabo pri zunanjih temperaturah od 16 ° C do 32 ° C.

SN (razširjeno zmerno): Hladilni aparat je namenjen za uporabo pri zunanjih temperaturah od 10 ° C do 32 ° C.

Pripomočki

Predal zamrzovalnika

Predal zamrzovalnika je namenjen hrani, do katere lahko hitro dostopate.

Odstranjevanje predala zamrzovalnika

- Izvlecite ga, kolikor je mogoče
- Sprednji del predala potegnite navzgor in navzven.

! Naredite enako v obratni smeri za ponastavljanje drsnega predela.

Opomba: Pri premikanju predala ga vedno držite za ročaj.

Posode zamrzovalnika

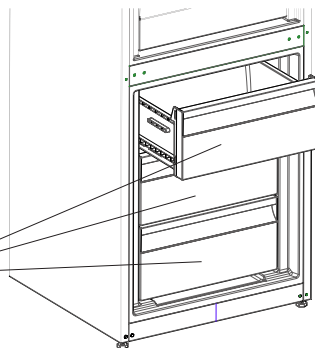

Polica zgornjega hladilnika *(pri nekaterih modelih)*

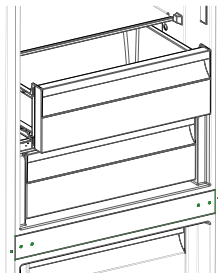

Če hranite hrano v tem predelu namesto v zamrzovalniku ali spodnjem hladilniku, bo hrana zadržala svežino in okus dlje, obenem pa bo ohranila svež izgled. Ko je ta predel umazan, ga odstranite in očistite z vodo.

(Voda zamrzne pri 0 °C, vendar hrana, ki vsebuje sol ali sladkor, zamrzne pri nižjih temperaturah)

Običajno se zgornji predel hladilnika uporablja za hranjenje surove ribe, riža ipd.

Ne vstavljajte hrane, ki jo želite zamrzniti ali pladnjev za led.

Odstranjevanje police hladilnika

- Polico odstranite tako, da jo povlečete proti sebi na vodilih.
- Polico potegnite navzgor s tračnice, da jo odstranite.

Krmilnik vlažnosti *(pri nekaterih modelih)*

Krmilnik vlažnosti v zaprtem položaju omogoča daljše hranjenje svežega sadja in zelenjave.

Če je predal popolnoma poln, odprite skalo svežine pred njim. Na ta način bo kontroliran zrak v predalu svežine in raven vlage, zato bo izboljšana zmogljivost.

Če na steklenih policah vidite znake kondenza, morate krmilnik vlažnosti premakniti v bolj odprt položaj.

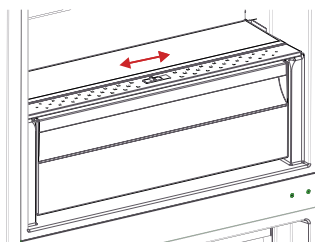

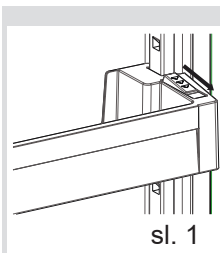

Nastavljiva vratna polica *(pri nekaterih modelih)*

Z dviganjem nastavljive vratne police je na voljo šest različnih nastavitvev višine, ki omogočajo potreben prostor za shranjevanje.

Če želite spremeniti položaj nastavljive vratne police, držite spodnji del police in povlecite gumbe na strani vratne police v smeri puščice. (Sl. 1)

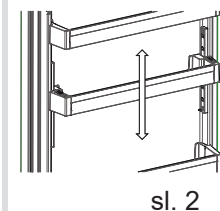

Premikajte vratno polico gor in dol in jo namestite na želeno višino.

Ko dosežete želeno višino vratne police, spustite gumbe na strani vratne police (sl. 2). Preden spustite vratno polico jo premaknite gor in dol in se prepričate, da je pritrjena.

Opomba: Preden obremenite premikajočo vratno polico, držite polico tako, da podpirate dno. V nasprotnem primeru lahko vratna polica zaradi teže pade z nastavkov. Lahko pride do okvare vratne police ali nastavkov.

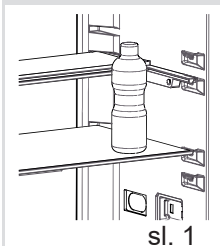

Nastavljiva Steklena Polica *(pri nekaterih modelih)*

Mehanizem nastavljive steklene police omogoča večji prostor za shranjevanje z enostavnim premikom.

Če želite pokriti stekleno polico, jo potisnite.

Na dodatno pridobljen prostor lahko naložite hrano, kot želite.

Če želite postaviti polico v njen prvotni položaj, jo povlecite proti sebi.

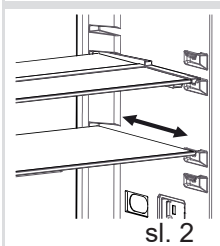

• **Odklopite hladilnik iz napajanja pred samim čiščenjem.**

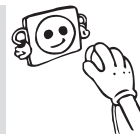

- Ne čistite naprave z vlivanjem vode.
- Ne dovolite da voda vdre v ohišje svetilke ali da pride do drugih elektronskih delov aparata.



- Hladilnik je potrebno občasno očistiti z uporabo raztopine sode bikarbone v topli vodi.

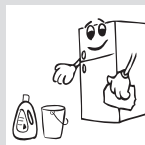

- Posamezno odstranite dele in jih očistite z milnico. Ne perite v pomivalnem stroju.

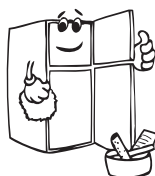

- Ne uporabljajte abrazivnih izdelkov, detergentov ali mil. Po čiščenju, sperite z vodo in previdno posušite. Ko je čiščenje zaključeno, s suhimi rokami ponovno vključite vtič.

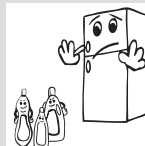

- Kondenzator očistite z metlo vsaj dvakrat na leto, saj boste tako prihranili z energijo in izboljšali delovanje.

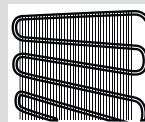

Prepričajte se, da je vaš hladilnik med čiščenjem izključen iz napajanja.



izparjevalni pladenj

Odmrzovanje

Vaš hladilnik se samodejno odtali. Voda, ki nastane zaradi odtajevanja, gre skozi zbiralnik za vodo in teče v izparjevalno posodico za hladilnikom, kjer samodejno izpari.

- Pred čiščenjem izparjevalne posodice, vedno preverite, da ste izklopili aparat iz električnega napajanja.
- Odstranite izparjevalno posodico z njenega položaja, tako da odvijete vijake kot je prikazano. Redno jo čistite z milnico, da preprečite nastajanje vonjav.

Zamenjava osvetlitve LED

Če ima vaš hladilnik z zamrzovalnikom osvetlitev LED, stopite v stik s, saj jo lahko zamenja le pooblaščen osebje.

Predel hladilnika

- Pri normalnih pogojih delovanja je dovolj nastavitev temperature predela hladilnika na 4 °C.
- Če želite zmanjšati vlažnost in posledično nabiranje ledu, v hladilnik nikoli ne postavljajte tekočih v nezaprtyh posodah. Zmrzal se pogosto nabira na najhladnejših delih izparilnika in bo s časoma zahtevala pogostejše odtajanje.
- V hladilnik nikoli ne postavljajte tople hrane. Topla hrana se mora najprej ohladiti na sobno temperaturo, prav tako pa jo je treba urediti tako, da zagotovite zadostno kroženje zraka v predelu hladilnika.
- Nič se ne sme dotikati zadnje strani hladilnika, saj lahko povzroči nabiranje zmrzali, kamor se paketi potem prilepijo. Ne odpirajte hladilnika prepogosto.
- Uredite meso in očiščene ribe (zavite v pakete ali kose plastike), ki jih boste uporabili v 1-2 dneh, v spodnji del predela hladilnika (nad osveževalcem), saj je to najhladnejši predel in bo zagotovil najboljše pogoje shranjevanja.
- Sadje in zelenjavo lahko postavite v osvežilnik brez embalaže.
- V običajnih delovnih pogojih bo zadostovalo, če nastavite temperaturo vašega hladilnika na +4 °C.
- Temperatura predela hladilnika mora biti med 0 in 8 °C, sveža hrana pod 0 °C se zamrzne in zgrije, nastajanje bakterij se nad 8 °C poveča in pokvari hrano.
- Vročje hrane v hladilnik ne vstavljajte takoj, ampak počakajte, da se ohladi zunaj. Vroča hrana poviša temperaturo v hladilniku in povzroči nepotrebno pokvarjeno hrano.
- Meso, ribe ipd. shranjujte v hladilnem predalu, za zelenjavo priporočamo predal za zelenjavo (če je na voljo).
- Da ne bi prišlo do navzkrižne kontaminacije, ne shranjujte mesnih izdelkov skupaj s sadjem in zelenjavo.
- Hrano v hladilnik vstavljajte v zaprtih posodah ali pokrito, da preprečite razširjanje vlage in vonjav.

Nekatera priporočila za razporejanje in shranjevanje hrane v predel hlajenja so navedena spodaj.

OPOMBA: Krompir, čebulo in česen raje ne hranite v hladilniku.

Hrana	Najdaljši dovoljeni čas hranjenja	Kam postaviti v predel hladilnika
Zelenjava in sadje	1 teden	Košara za zelenjavo
Meso in ribe	2 - 3 dni	Zavito v plastično folijo ali vrečke ali v posodi za meso (na stekleni polici)

Sveži sir	3 - 4 dni	Na posebno polico na vratih
Maslo in margarina	1 teden	Na posebno polico na vratih
Ustekleničeni izdelki, mleko in jogurt	Do izteka roka, ki ga priporoča proizvajalec	Na posebno polico na vratih
Jajca	1 mesec	V predal za jajca
Kuhana hrana		Vse police

Predel zamrzovalnika

- Predel zamrzovalnika se uporablja za shranjevanje zamrznjenih živil za dolgo obdobje in izdelavo kock ledu.
- Za največjo zmogljivost predela zamrzovalnika uporabite steklene police za zgornji in srednji predel. Za spodnji predel uporabite spodnjo košaro.
- Ne postavljajte živil, ki jih želite na novo zamrzniti, zraven že zamrznjenih živil.
- Živila, ki jih želite zamrzniti (meso, mleto meso, ribe itd.), razdelite v porcije, da se lahko zaužijejo naenkrat.
- Ponovno zamrzovanje že odtaljene hrane ni priporočeno. To je lahko nevarno za vaše zdravje, saj lahko povzroči težave, kot je zastrupitev s hrano.
- V predel globokega zamrzovalnika ne postavljajte vročih obrokov, dokler se ne ohladijo. S tem se lahko predhodno zamrznjena živila v predelu zamrzovalnika pokvarijo.
- Ko kupujete zamrznjeno hrano, preverite, da je bila zamrznjena v ustreznih pogojih in da embalaža ni strgana.
- Pri shranjevanju zamrznjene hrane je treba upoštevati pogoje za shranjevanje na embalaži. Če ni nobene razlage, je treba živila zaužiti v čim krajšem času.
- Če je vlaga prodrla v zavoj z zamrznjenim živilom in je začelo smrdeti, je možno, da je bilo neprimerno shranjeno in se je pokvarilo. Ne kupujte živila v takšnem stanju.
- Rok trajanja zamrznjenih živil je odvisen od okoljske temperature, pogostnosti odpiranja vrat zamrzovalnika, nastavitve termostata, vrste živila in časa, ki je pretekel od nakupa živila do vstavljanja v zamrzovalnik. Vedno upoštevajte navodila na embalaži živil in jih ne uporabljajte po izteku navedenega roka trajanja.

Opomba; Če po zapiranju vrat zamrzovalnika poskušate vrata takoj ponovno odpreti, bo to zahtevalo precejšnji napor. To je normalno. Po doseganju ravnovesja se bodo vrata ponovno lažje odprla.

Pomembna opomba:

- *Zamrznjeno živila po odmrznitvi pripravite enako kot sveža živila. Če jih po odmrznitvi ne pripravite, jih v NOBENEM PRIMERU ne zamrzujte ponovno.*
- Okus nekaterih začinov v kuhanih jedeh (janež, bazilika, vodna kreša, kis, mešane začimbe, ingver, česen, čebula, gorčica, timijan, majoran, črni poper, itn.) se spremeni, tj. postane močnejši po daljšem obdobju v zamrzovalniku. Zato je jedem, ki jih nameravata zamrzniti potrebno dodati manj začimb oz. začimbe dodati po odmrznitvi jedi.
- Rok trajanja jedi je odvisen od vrste olja oz. maščob. Za daljše shranjevanje so primerni margarin, goveja mast, olivno olje in maslo, manj primerni pa so arašidovo olje in svinjska mast.
- Jedi v tekočem stanju je potrebno zamrzniti v plastičnih posodah, ostala živila pa zavita v folijo oz. zaprta v plastično vrečko.

Meso in ribe	Priprava	Najdaljši dovoljeni čas hranjenja (mesec)
Zrezek	Zaviti v folijo	6 - 8
Meso jagnjetine	Zaviti v folijo	6 - 8
Telečja pečenka	Zaviti v folijo	6 - 8
Kocke teletine	V majhnih količinah	6 - 8
Kocke jagnjetine	V koščkih	4 - 8
Mleto meso	V embalažah brez uporabe začimb	1 - 3
Drobovina (koščki)	V koščkih	1 - 3
Bolonjska omaka/salama	Treba zapakirati, tudi če ima membrano	
Piščanec in puran	Zaviti v folijo	4 - 6
Goska in raca	Zaviti v folijo	4 - 6
Srnjad, zajec, merjasec	V 2,5 kg porcijah in kot fileji	6 - 8
Sladkovodne ribe (postrv, krap, ščuka, pravi som)	Ko odstranite drobovino in luske, ribo umite in posušite; če potrebno, odrežite rep in glavo.	2
Pusta riba, morski brancin, robec, morski list		4
Mastne ribe (tuna, skuša, modra riba, sardoni)		2 - 4
Školjke	Očiščeno in v vrečkah	4 - 6
Kaviar	V lastni embalaži, znotraj aluminijaste ali plastične posode	2 - 3
Polž	V slani vodi, znotraj aluminijaste ali plastične posode	3

Opomba: Zamrznjeno meso je treba po odtajanju skuhati kot sveže meso. Če ni skuhan, po tem ko ste ga odmrznili, nikoli ne sme biti ponovno zamrznjeno.

Zelenjava in sadje	Priprava	Najdaljši dovoljeni čas hranjenja (meseči)
Mladi fižol in fižol	Operemo in narežemo na majhne koščke in zavremo v vodi	10 - 13
Fižol	Oluščimo in operemo ter zavremo v vodi	12
Zelje	Očistimo in zavremo v vodi	6 - 8
Korenček	Operemo in narežemo na rezine ter zavremo v vodi	12
Poprer	Odstranite stebila, razdelite ga na dvoje in ločite semena ter zavrite v vodi	8 - 10
Špinača	Operemo in zavremo v vodi	6 - 9
Cvetača	Odstranite liste, prerežite sredico na koščke in jih nekaj časa pustite v vodi, kateri ste dodali malo limoninega soka	10 - 12
Jajčevce	Narezan na 2 cm kose, potem ko smo ga sprali	10 - 12
Koruz	Operemo in pakiramo s stebлом ali kot sladko koruzo	12
Jabolka in hruška	Olupimo in narežemo	8 - 10
Marelice in breskve	Razdelimo na dvoje in odstranimo koščico	4 - 6
Jagode in robide	Operemo in oluščimo	8 - 12
Kuhano sadje	V posodo dodamo 10 % sladkorja	12
Slive, češnj	Operemo in odstranimo peclje	8 - 12

Mlečni izdelki	Priprava	Najdaljši dovoljeni čas hranjenja (meseči)	Pogoji hranjenja
Pakirano (homogenizirano) mleko	V lastni embalaži	2 - 3	Čisto mleko - v lastni embalaži
Sir- razen belega sira	V rezinah	6 - 8	Originalno embalažo lahko uporabimo za kratko obdobje shranjevanja. Živila zavijte v folijo za daljše obdobje shranjevanja.
Maslo, margarina	V lastni embalaži	6	

	Najdaljši dovoljeni čas hranjenja (meseči)	Čas odmrzovanja pri sobni temperaturi (ure)	Čas odmrzovanja v pečici (min.)
Kruh	4 - 6	2 - 3	4-5 (220-225 °C)
Keksi	3 - 6	1 - 1,5	5-8 (190-200 °C)
Fino pecivo	1 - 3	2 - 3	5-10 (200-225 °C)
Pita	1 - 1,5	3 - 4	5-8 (190-200 °C)
Listnato testo	2 - 3	1 - 1,5	5-8 (190-200 °C)
Pica	2 - 3	2 - 4	15-20 (200 °C)

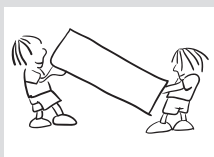

Prevažanje in premikanje

- Originalno embalažo in peno je dobro shraniti za ponovni prevoz (opcijsko).
- Pritrdite vaš hladilnik z debelo embalažo, pasovi ali močnih vrvmi in sledite navodilom za prevoz v embalaži za ponovni prevoz.
- Odstranite premične dele (police, dodatke, posode za zelenjavo itd.) ali pa jih zavarujte v hladilniku pred udarci z uporabo trakov pri ponovnem premikanju in prevozu.

Premestitev vrat

- Smer odpiranja vrat vašega hladilnika ni mogoče spreminjati, če so ročaji vrat na vašem hladilniku nameščeni na sprednji površini vrat.
- Smer odpiranja vrat je mogoče spremeniti pri modelih brez ročajev.
- Če se smer odpiranja vrat vašega hladilnika lahko spremeni, kontaktirajte najbližji servis, da vam spremeni smer odpiranja vrat.

Napake

Hladilnik vas bo opozoril, če so temperature hladilnika in zamrzovalnika na neprimernih nivojih ali če je pri aparatu prišlo do težav. Na nadzorni plošči se prikaže indikator () SR alarma.

VRSTA NAPAKE	(!) Indikator alarma SR
POMEN	Opozorilo o "Napaki"
ZAKAJ	Nekateri del-(i) je/so v okvari ali pa je napaka v hladilnem procesu. Izdelek je vključen prvič ali po daljši prekinitvi napajanja za 1 uro.
KAJ STORITI	Preverite, ali so vrata odprta ali ne in preverite, ali izdelek deluje 1 uro. Če vrata niso odprta in je izdelek deloval 1 uro, čim prej pokličite serviserja.

Ce vaš hladilnik ne deluje;

- Je prišlo do izpada elektrike?
- Je vtič pravilno vključen v vtičnico?
- Je pregoreta varovalka za vtičnico, na katero je priključen vtič ali pa glavna varovalka?
- Ali obstaja kakšna napaka v vtičnici? Če želite preveriti, vključite hladilnik v vtičnico, za katero ste prepričani, da deluje.

Če vaš hladilnik ne hladi dovolj;

- Je temperaturna nastavev ustrezna?
- Se vrata vašega hladilnika pogosto odpirajo ali so odprta dlje časa?
- Ali so vrata hladilnika ustrezno zaprta?
- Ali ste dali hrano v hladilnik, tako da se dotika zadnje stene hladilnika in preprečuje pretok zraka?
- Ali je vaš hladilnik pretirano napolnjen?
- Je zadostna razdalje med vašim hladilnikom in zadnjo ter stransko steno?
- Je temperatura prostora med vrednostmi, določenimi v navodilih za uporabo?

Če se hrana v vašem hladilniku pretirano ohlaja

- Je temperaturna nastavev ustrezna?
- Ali ste nedavno dodali veliko hrane v predel zamrzovalnika? Če ste, lahko hladilnik pretirano hladi hrano znotraj predela hladilnika, saj bo deloval dlje časa, da ohladi to hrano.

Če vaš hladilnik glasno deluje;

Za ohranjanje nastavljenе stopnje hlajenja se lahko od časa do časa vklopi kompresor. To je normalen hrup in pomeni, da kompresor deluje normalno. Ko se doseže zahtevana stopnja hlajenja, se hrup samodejno zmanjša. Če hrup ne izgine;

- Je vaša naprava stabilna? So nogice prilagojene?
- Ali je kaj za hladilnikom?
- Ali police ali posoda na policah vibrira? V tem primeru premestite police in/ali posode.
- Ali predmeti, ki so postavljeni na vaš hladilnik, vibrirajo?

Običajni zvoki;**Zvok prasketanja (pokanje ledu):**

- To se sliši med postopkom samodejnega odtajanja.
- Ko se naprava ohladi ali segreje (zaradi širitve v materialu naprave).

Kratek hrup pokanja: To se sliši, ko termostat vklopi/izklopi kompresor.

Hrup kompresorja (normalen hrup motorja): To je normalen hrup motorja. Ta hrup pomeni, da kompresor deluje normalno. Ker se kompresor zaganja, lahko za kratek čas deluje malo bolj hrupno.

Zvok žuborenja in brbotanja: Ta hrup nastaja, ko hladilna tekočina teče skozi cevi sistema.

Zvok pretakanja vode: To je normalni zvok vode, ki teče v izparilno posodo med postopkom odtajanja. Ta zvok lahko slišite med postopkom odtajanja.

Zvok pihanja zraka (normalen zvok ventilatorja): Ta zvok je lahko slišite zaradi kroženje zraka v hladilnikih s funkcijo No-Frost, kadar sistem deluje normalno.

Če se v hladilniku nabira vlaga;

- Je bila hrana ustrezno pakirana? Ste skodelice dobro osušili, preden ste jih dali v hladilnik?
- So vrata hladilnika pogosto odprta? Ko se odprejo vrata, vlažnost v zraku prostora vstopi v hladilnik. Še posebej, če je stopnja vlažnosti v prostoru previsoka, se pri pogostejšem odpiranju vrat hitreje nabira vlaga.

Če se vrata ne dajo pravilno odpreti in zapreti;

- Ali paketi hrane preprečujejo vratom zapiranje?
- So bili predeli na vratih, police in predali pravilno nameščeni?
- So tesnila vrat okvarjena ali raztrgana?
- Ali vaš hladilnik stoji na ravni podlagi?

Če so robovi ohišja hladilnika, na katerem tesnijo vrata, vroči;

Še posebej v poletnih mesecih (v vročem vremenu), lahko pride do segrevanja na površinah v stik s tesnilom hladilnika, ko kompresor deluje in to je povsem normalno.

POMEMBNE OPOMBE:

- Funkcija zaščite kompresorja bo aktivirana ob nenadnem izklopu napajanja ali izklopu naprave, saj plin v hladilnem sistemu še ni stabiliziran. Nič ne skrbite, saj bo vaš hladilnik začel delovati po 5 minutah.
- Če dlje časa ne boste uporabljali vašega hladilnika (npr. poletne počitnice), ga izklopite iz napajanja. Očistite hladilnik v skladu s 4. delom in pustite vrata odprta, da preprečite nabiranje vlage in neprijetnega vonja.
- Če težava še ni odpravljena, potem ko ste sledili vsem zgornjim navodilom, se obrnite na najbližji pooblaščen servis.
- Naprava, ki ste jo kupili, je namenjena samo za domačo uporabo in za navedene namene. Ni primerna za poslovno ali skupno uporabo. Če potrošnik uporablja napravo na način, ki ni v skladu s to funkcijo, poudarjamo, da proizvajalec in trgovec nista odgovorna za popravila in okvare v garancijskem roku.

1. Namestite napravo v hladno, dobro prezračevano sobo, vendar ne pod neposredno sončno svetlobo in ne v bližino virov toplote (radiator, štedilnik itd.). V nasprotnem primeru uporabite izolirno ploščo.
2. Dovolite, da se obdelana hrana in pijača ohladi zunaj naprave.
3. Ko odtajate zamrznjeno hrano, jo postavite v predal hladilnika. Nizke temperature zamrznjenih živil bodo pomagale hladiti predel v hladilniku, ko se bodo odtajale. S tem zmanjšate energetske zahteve.
4. Če dajete noter pijače in tekočine, jih zaprite. V nasprotnem primeru se v napravi poveča vlaga. Zato se delovni čas ohlajevanja podaljša. Pokritost pijač in tekočin pomaga preprečiti vonjave in spremembe okusov.
5. Izogibajte se prepogostemu odpiranju vrat oz. dolgotrajnem držanju odprtih vrat, ker bo topel zrak vstopil v aparat in povzročil nepotrebno in pogosto obratovanje kompresorja.
6. Vse pokrove za različne temperaturne predele naprave imejte zaprta (osveževalnik, hladilni predel itd.).
7. Tesnilo vrat mora biti čisto in prožnost. Zamenjajte tesnilo, če je to obrabljeno.

1. TEHNIČNI PODATKI

Tehnični podatki se nahajajo na napisni tablici na notranji strani aparata in na energijski nalepnici.

Prek QR koda na energijski nalepnici lahko dostopate do spletne povezave z informacijami o zmogljivosti aparata v EU EPREL bazi podatkov.

Shranite energijsko nalepnico skupaj z navodili za uporabo in drugo dokumentacijo, ki ste jo dobili z aparatom.

Iste podatke lahko najdete tudi v bazi podatkov EPREL na spletnem naslovu <https://eprel.ec.europa.eu> z nazivom modela in številko izdelka, ki sta izpisana na napisni tablici aparata.

Obiščite spletno stran www.theenergylabel.eu za podrobnejše informacije o energijski nalepnici.

2. INFORMACIJA ZA INŠTITUTE ZA PREIZKUŠANJE

Aparat z oznako EcoDesign ustreza zahtevam standarda EN 62552.

Zahteve v zvezi s prezračevanjem, velikosti odprtih in minimalni razdalji za aparatom ustrezajo vrednostim navedenim v teh navodilih za uporabo v Poglavju 2.

Prosimo stopite v stik s proizvajalcem, če potrebujete podrobnejše informacije, vključno z razporedi nalaganja.

3. PODPORA UPORABNIKOM IN POPRAVILO

Vedno uporabljajte originalne rezervne dele. Kadar pokličete pooblaščenega serviserja, imejte pri roki naslednje podatke: Model, Serijsko številko in Servisni seznam.

Te informacije najdete na napisni tablici. Lahko se spremenijo brez predhodnega obvestila.

Originalni rezervni deli za določene komponente so na voljo najmanj 7 do 10 let, v odvisnosti od vrste dela in datuma prodaje na tržišču zadnjega primerka modela.

Obiščite našo spletno stran:

www.voxelectronics.com



HRV/BOS

NF3733AF

UPUTE ZA UPORABU HLADNJAK SA ZAMRZIVAČEM

EAC

Kazalo

PRIJE UPORABE UREĐAJA	4
Opća upozorenja.....	4
Stari i pokvareni hladnjaci	8
Sigurnosna upozorenja	9
Instalacija i rukovanje hladnjakom	9
Prije uporabe hladnjaka	10
Informacije o tehnologiji hlađenja nove generacije	11
DIJELOVI UREĐAJA I ODJELJCI	12
Dimenzije	14
RAZLIČITE FUNKCIJE I MOGUĆNOSTI	15
Zaslon i upravljačka ploča	15
Upotreba upravljačke ploče	15
Upotreba hladnjaka - zamrzivača	15
Način brzog hlađenja	15
Način Super Freeze	16
Aktivacija ekonomičnog načina rada	16
Način čuvara zaslona.....	17
Postavke temperature hladnjaka	17
Postavke temperature zamrzivača	18
Funkcija alarma za otvaranje vrata	18
Upozorenja o podešavanju temperature.....	19
Dodatna oprema	20
Kutija zamrzivača.....	20
Polica hladnjaka za meso i ribu	21
Regulator vlage.....	21
Podesiva polica na vratima	22
Podesiva staklena polica	22
ČIŠĆENJE I ODRŽAVANJE.....	23
Odmrzavanje	24
SMJERNICE U VEZI POHRANE HRANE	25
Odjeljak hladnjaka	25
Odjeljak zamrzivača.....	26

DOSTAVA I PREMJEŠTANJE	31
Promjena položaja vrata	31
PRIJE POZIVA SERVISU.....	32
SAVJETI ZA UŠTEDU ENERGIJE	35

Opća upozorenja

⚠ POZOR: Držite ventilacijske otvore, na kućištu ili na ugradbenoj strukturi uređaja, bez prepreka.

⚠ POZOR: Ne koristite mehaničke uređaje ili druga sredstva za ubrzavanje postupka odmrzavanja, osim onih koje je preporučio proizvođač.

⚠ POZOR: Ne koristite električne uređaje unutar odjeljka za čuvanje hrane, osim ako nisu onog tipa koje je preporučio proizvođač.

⚠ POZOR: Nemojte oštetiti sklop rashladnog sredstva.

⚠ POZOR: Kada postavljate uređaj, osigurajte da kabel napajanja nije negdje zapeo i da nije oštećen.

⚠ POZOR: Nemojte postavljati višestruke prijenosne utičnice ili prijenosne izvore napajanja na stražnji dio uređaja.

⚠ POZOR: Radi izbjegavanja opasne situacije uslijed nestabilnosti uređaja, treba ga učvrstiti prema uputama.

⚠ Ako vaš hladnjak koristi R600a kao rashladno sredstvo – ovo možete saznati s naljepnice na hladnjaku – trebate biti pažljivi tijekom dostave i montaže kako biste spriječili oštećenja na ostalim dijelovi hladnjaka. Iako je R600a prirodni plin koji ne onečišćuje okoliš, on spada u eksplozivne plinove. U slučaju istjecanja uslijed oštećenja dijelova hladnjaka, odmaknite hladnjak od izvora otvorenog plamena ili izvora topline te prozračite prostoriju u kojoj se uređaj nalazio na nekoliko minuta.

- Prilikom prenošenja i postavljanja hladnjaka, nemojte oštetiti sklop rashladnog plina.

- U uređaju nemojte čuvati eksplozivne tvari poput posuda s aerosolom sa zapaljivim materijalima.
- Ovaj uređaj namijenjen je uporabi u kućanstvu te za sličnu namjenu u:
 - za kuhinje osoblja u trgovinama, uredima i drugom radnim prostorima
 - na farmama, te za uporabu gostiju u hotelima, motelima i drugim vrstama smještaja
 - u pansionima;
 - za potrebe catering usluga i sličnih neprodajnih svrha
- U svrhu sprječavanja opasnosti, ako utičnica ne odgovara utikaču hladnjaka mora je zamijeniti proizvođač, njegov zastupnik ili druga ovlaštena osoba.
- Posebno uzemljeni utikač povezan je s kabelom za napajanje hladnjaka. Ovaj utikač treba koristiti uz posebno uzemljenu utičnicu od 16 ampera. Ako takve utičnice nema u vašem kućanstvu, pozovite ovlaštenog električara da je postavi.
- Ovim uređajem mogu rukovati djeca starija od 8 godina kao i osobe smanjenih fizičkih, osjetilnih ili mentalnih sposobnosti, kao i osobe s nedovoljnim iskustvom i znanjem ukoliko su pod nadzorom ili su dobili upute za rad s uređajem na siguran način te razumiju opasnost kojoj su izloženi. Djeca se ne smiju igrati s uređajem. Djeca bez nadzora ne smiju čistiti ili vršiti korisničko održavanje bez nadzora.
- Djeci u dobi od 3 do 8 godina dopušteno je puniti i prazniti rashladne uređaje. Od djece se ne očekuje

da obavljaju čišćenje ili održavanje uređaja, od vrlo male djece (0-3 godine) se ne očekuje uporaba aparata, od male djece (3-8 godina) se ne očekuje da koriste uređaje na siguran način, osim ako su pod stalnim nadzorom, starija djeca (8-14 godina starosti) i ranjive osobe mogu koristiti uređaje sigurno nakon što su dobili odgovarajući nadzor ili upute o korištenju aparata. Ne očekuje se da će vrlo ranjive osobe koristiti uređaje na siguran način ako se ne provodi stalni nadzor.

- U svrhu sprječavanja opasnosti, oštećeni mrežni kabel mora zamijeniti proizvođač, njegov zastupnik ili druga ovlaštena osoba.
- Ovaj uređaj nije namijenjen za uporabu na nadmorskim visinama iznad 2000 m.

Kako biste izbjegli kontaminaciju hrane, molimo vas da se pridržavate sljedećih uputa:

- Otvaranje vrata na duže vrijeme može uzrokovati značajno povećanje temperature u odjeljcima uređaja.
- Redovito čistite površine koje mogu doći u dodir s hranom i pristupačnim sustavima odvodnje.
- Sirovo meso i ribu čuvajte u prikladnim posudama u hladnjaku, tako da ne bude u dodiru s drugim hranom ili ne kapaju na drugu hranu.
- Odjeljci s zamrznutom hranom s dvije zvjezdice prikladni su za čuvanje prethodno zamrznute hrane, čuvanje ili pripremu sladoleda i pripremu kockica leda.
- Odjeljci s jednom, dvije ili tri zvjezdice nisu prikladni za zamrzavanje svježije hrane.

- Ako je uređaj za hlađenje ostavljen prazan dulje vrijeme, isključite ga, odmrznite, očistite, osušite i ostavite otvorena vrata kako biste spriječili razvoj plijesni unutar uređaja.



Stari i pokvareni hladnjaci

- Ako vaš stari hladnjak ima bravu, slomite ili uklonite bravu prije nego ga bacite, jer se djeca mogu zaglaviti unutra što može dovesti do nesreće.
- Stari hladnjaci i škrinje sadrže izolacijski materijal i rashladna sredstva sa CFC-om ili HFC-om. Stoga, vodite računa o okolišu prilikom zbrinjavanja starih frižidera.
- Molimo, posavjetujte se s općinskim vlastima o načinu zbrinjavanja WEEE (istrošene električne i elektronske opreme) za ponovnu uporabu, recikliranje i oporabu.

Napomene:

- Molimo, prije instalacije i uporabe uređaja pažljivo pročitate korisnički priručnik. **Naša tvrtka nije odgovorna za oštećenja nastala uslijed neispravne uporabe.**
- Slijedite sve upute na vašem uređaju i u korisničkom priručniku, čuvajte priručnik na sigurnom kako biste mogli riješiti probleme koji se mogu pojaviti u budućnosti.
- Ovaj uređaj namijenjen je uporabi u kućanstvima i može se koristiti samo u kućanstvima i za naznačene svrhe. Nije podesan za komercijalnu ili zajedničku uporabu. Takva uporaba će uzrokovati opoziv jamstva i naša tvrtka neće biti odgovorna za gubitke koji nastanu.
- Ovaj uređaj namijenjen je uporabi u kućanstvima i podesan je samo za hlađenje/pohranu hrane. Nije podesan za komercijalnu ili uobičajenu uporabu i/ili za pohranu drugih stvari osim hrane. Naša tvrtka nije odgovorna za gubitke do kojih dođe u suprotnom.

Sigurnosna upozorenja

- Ne koristite višestruke utičnice ili produžni kabel kada priključite uređaj.
- Ne uključujte u oštećene, istrošene ili stare utikače.
- Ne povlačite, presavijate i ne oštećujte kabel.



- Uređaj je namijenjen upotrebi od strane odraslih osoba, ne dozvolite djeci igranje s uređajem i ne dozvolite im da se vješaju za vrata.
- Ne uključujte ili isključujte utikač iz utičnice mokrim rukama kako bi se spriječio električni udar!
- Ne stavljajte staklene boce ili limenke u odjeljak zamrzivača. Boce ili limenke mogu eksplodirati.
- Ne stavljajte eksplozivne ili zapaljive materijale u hladnjak. Pića s većim udjelom alkohola moraju biti dobro zatvorena i odložena uspravno u odjeljku hladnjaka.
- Kad uzimate led nastao u odjeljku zamrzivača, ne dirajte ga jer može izazvati ozeblina i/ili posjekotine.
- Zamrznutu hranu ne dirajte mokrim rukama! Ne jedite sladoled i kockice leda odmah kad ih izvadite iz odjeljka zamrzivača!
- Otopljenu hranu nemojte ponovo zamrzavati. To može ugroziti zdravlje i izazvati trovanje hranom.
- Ne pokrivajte vrh ili cijeli zamrzivač s čipkom. To može utjecati na rad zamrzivača.
- Za sprječavanje oštećenja dodatnog pribora, pričvrstite ga u hladnjak tijekom prijevoza.
 - Nemojte upotrebljavati utični prilagodnik.

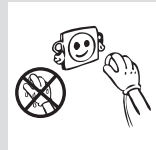
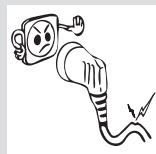

Instalacija i rukovanje hladnjakom

Prije nego što počnete koristiti hladnjak trebate obratiti pozornost na sljedeće:

- Radni napon hladnjaka je 220-240 V na 50Hz.
- Ne preuzimamo odgovornost za štete koje nastanu zbog korištenja bez uzemljenja.

PRIJE UPORABE UREĐAJA

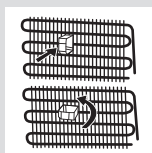
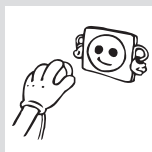

- Postavite hladnjak na mjesto gdje neće biti izložen izravnoj sunčevoj svjetlosti.
- Vaš bi uređaj trebao biti najmanje 50 cm udaljen od štednjaka, plinskih štednjaka i jezgri grijača te bi trebao biti najmanje 5 cm udaljen od električnih pećnica.
- Vaš hladnjak nikada se ne smije koristiti na otvorenom ili ostaviti na kiši.
- Kad se vaš hladnjak nalazi pored zamrzivača trebalo bi biti najmanje 2 cm udaljenosti između njih kako bi se spriječilo stvaranje vlage na vanjskoj površini.
- Ne stavljajte ništa na svoj hladnjak i postavite ga na prikladno mjesto tako da je barem 15 cm slobodno s gornje strane.
- Podesive prednje noge trebaju se podesiti kako bi vaš uređaj bio postavljen u vodoravnom položaju i kako bi bio stabilan. Možete prilagoditi noge zakretanjem u smjeru kazaljke na satu (ili u suprotnom smjeru). To je potrebno izvršiti prije stavljanja hrane u hladnjak.
- Prije korištenja hladnjaka obrišite sve dijelove toplom vodom u koju ste dodali čajnu žličicu sode bikarbone, a zatim isperite čistom vodom i osušite. Stavite sve dijelove nakon čišćenja.
- Postavite plastiku za podešavanje udaljenosti (dio s crnim lopaticama sa stražnje strane) zakretanjem za 90° kako je prikazano na slici da bi se spriječilo da kondenzator dodiruje zid.
- Hladnjak bi se trebao postaviti uza zid, a slobodni prostor ne bi trebao biti veći od 75 mm.

**Prije uporabe hladnjaka**

- Ako se hladnjak koristi po prvi put ili nakon prijevoza, neka hladnjak stoji uspravno 3 sata prije uključivanja kako bi se osigurao ispravan rad . U suprotnom, možete oštetiti kompresor.
- Hladnjak može imati čudan miris prije uključivanja. Ovo je normalno, miris će nestati kad se uređaj počne hladiti.

Informacije o tehnologiji hlađenja nove generacije

Hladnjaci sa zamrzivačem s tehnologijom hlađenja nove generacije rade na način drugačiji od statičnih hladnjaka sa zamrzivačem. Kod uobičajenih hladnjaka sa zamrzivačem vlažan zrak ulazi u zamrzivač, dok vodena para izlazi iz hrane i pretvara se u inje u odjeljku zamrzivača. Kako bi se to inje odledilo, potrebno je izvaditi utikač hladnjaka iz utičnice. Kako bi hrana ostala hladna tijekom razdoblja odleđivanja, korisnik ju mora staviti na neko drugo mjesto i očistiti ostatke leda i nagomilanog inja.

Situacija je sasvim drugačija kod odjeljaka zamrzivača s tehnologijom hlađenja nove generacije. Uz pomoć ventilatora se kroz odjeljak zamrzivača upuhuje hladan i suh zrak. Rezultat upuhavanja hladnog zraka u odjeljak zamrzivača – čak i u prostor između polica – je jednakomjerno i pravilno zamrzavanje hrane. A inja neće biti.

Konfiguracija u odjeljku hladnjaka bit će skoro ista kao i u odjeljku zamrzivača. Zrak kojeg ispušta ventilator, koji se nalazi na vrhu hladnjaka, hladi unutarnji prostor hladnjaka dok prolazi kroz prazan prostor iza kanala za zrak. Istovremeno se zrak ispuhuje kroz otvore na kanalu za zrak kako bi se postupak hlađenja u odjeljku hladnjaka mogao uspješno dovršiti. Otvori na zračnom kanalu dizajnirani su za jednakomjernu raspodjelu zraka kroz odjeljak.

Budući da između zamrzivača i odjeljka hladnjaka zrak ne prolazi, mirisi se neće miješati.

Rezultat toga je jednostavnost korištenja hladnjaka s tehnologijom hlađenja nove generacije i mogućnost skladištenja velikih količina hrane te estetski izgled.

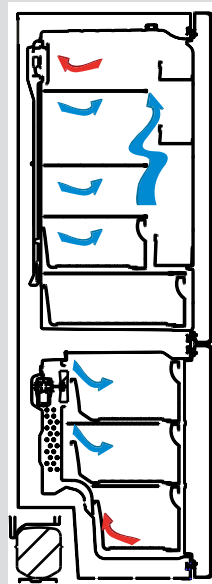

DIJELOVI UREĐAJA I ODJELJCI

Ovaj se uređaj ne upotrebljava kao ugradbeni uređaj.

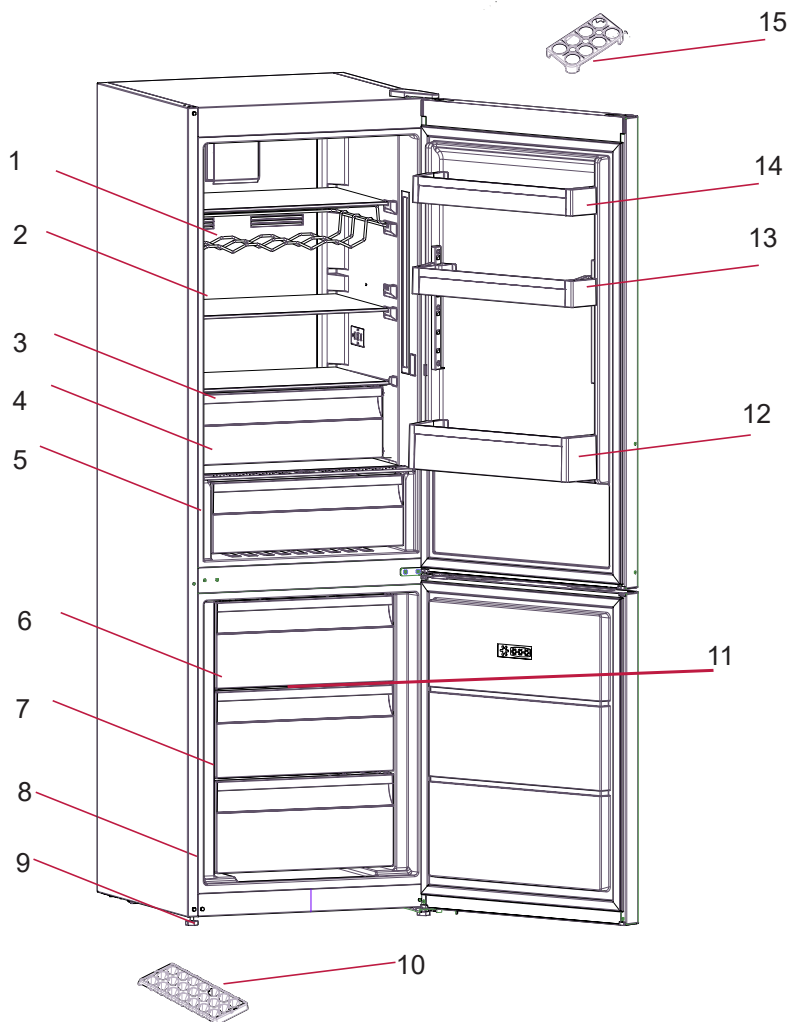

Ova slika je izrađena u svrhu pružanja informacija te kako bi prikazala različite dijelove i dodatnu opremu naprave. Dijelovi se mogu razlikovati s obzirom na model naprave.

- 1) Dio za vino *
- 2) Polica u hladnjaku
- 3) Odjeljak hladnjaka za meso i ribu *
- 4) Pokrov odjeljka za voće i povrće
- 5) Odjeljak za voće i povrće
- 6) Gornja košara zamrzivača
- 7) Srednja košara zamrzivača
- 8) Donja košara zamrzivača
- 9) Podesive noge
- 10) Pladanj za led
- 11) Staklena polica zamrzivača
- 12) Polica za boce
- 13) Polica u vratima (Podesiva polica u vratima*)
- 14) Polica u gornjem dijelu vrata
- 15) Odjeljak za jaja

* U nekim modelima

Ova slika je izrađena u svrhu pružanja informacija te kako bi prikazala različite dijelove i dodatnu opremu naprave. Dijelovi se mogu razlikovati s obzirom na model naprave.

Opće bilješke

Odjeljak za svježu hranu (Hladnjak): Najučinkovitija uporaba energije se osigurava u konfiguraciji s ladicama u donjem dijelu uređaja, i ravnomjerno postavljenim policama, položaj košara za vrata ne utječe na potrošnju energije.

Odjeljak zamrzivača (Zamrzivač): Najučinkovitija uporaba energije se osigurava u konfiguraciji s ladicama i košarama u položaju zaliha.

Dimenzije

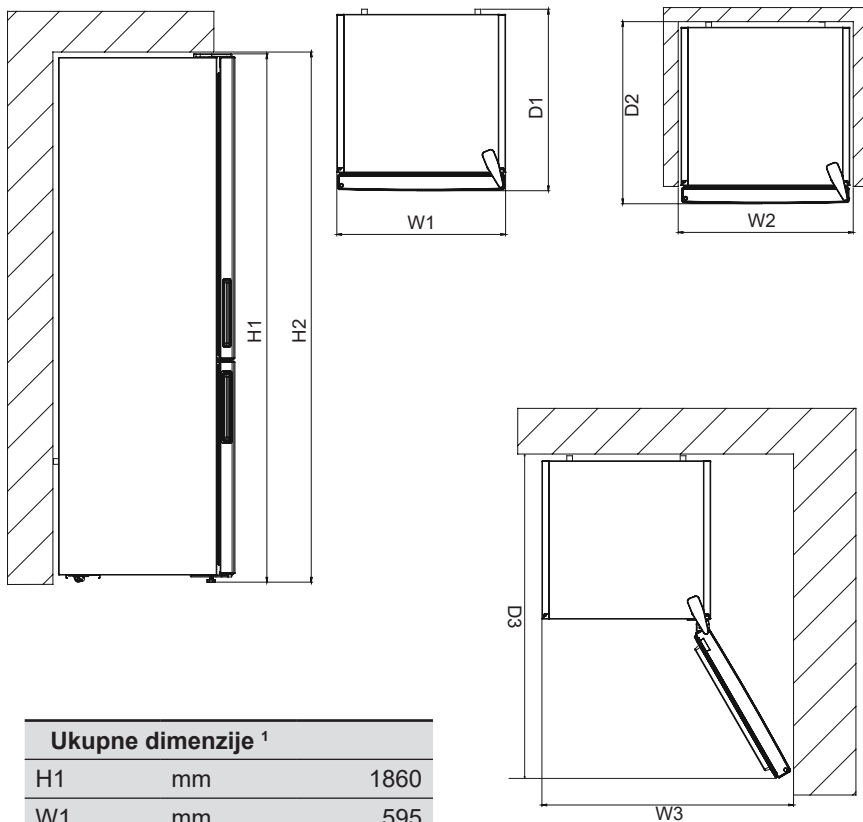
**Ukupne dimenzije ¹**

H1	mm	1860
W1	mm	595
D1	mm	650

Prostor za uporabu ²

H2	mm	2010
W2	mm	695
D2	mm	690

Ukupan prostor za uporabu ³

W3	mm	927,5
D3	mm	1243,5

Zaslon i upravljačka ploča

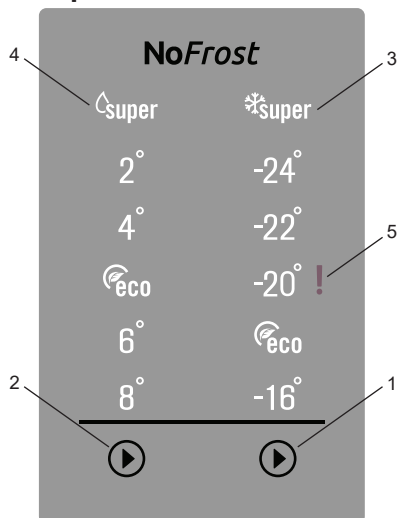

Upotreba upravljačke ploče

1. Omogućuje izmjenu postavke vrijednosti zamrzivača i aktivaciju načina Super Freeze. Zamrzivač se može podesiti na -16, eco, -20, -22, -24 °C i Super freeze.
2. Omogućuje izmjenu postavke vrijednosti hladnjaka i aktivaciju načina Super Cool. Hladnjak se može podesiti na 8, 6, eco, 4, 2 °C, i Super Cool.
3. Pokazatelj Super Freeze
4. Pokazatelj Super Cool
5. Sr indikator alarma.

Upotreba upravljačke ploče

Gumb za podešavanje hladnjaka

Gumb za podešavanje hladnjaka omogućuje izvršavanje izmjena temperature hladnjaka. Način rada Super Cool i ekonomični način rada također se mogu aktivirati s pomoću ovog gumba.

Gumb za Postavljanje zamrzivača

Gumb za postavljanje zamrzivača omogućuje izvršavanje izmjena temperature zamrzivača. Način rada Super Freezer i Ekonomični način rada također se mogu aktivirati s pomoću ovog gumba.

Sr alarm

U slučaju bilo kakvog problema, Sr alarm zasvijetlit će crvenom bojom.

Upotreba hladnjaka – zamrzivača

Način brzog hlađenja

Kada se upotrebljava?

- Za hlađenje velikih količina hrane.
- Za hlađenje brze hrane.
- Za brzo hlađenje hrane.
- Za pohranjivanje sezonske hrane dulje vrijeme.

Aktivacija načina rada Super Cool

Pritišćite gumb za postavljanje hladnjaka dok ne zasvijetli simbol super cool. Oglasit će se dva zvučna signala i način će se postaviti.

Tijekom načina rada Super Cool

Način Super Cool može se poništiti istom radnjom kao i kod odabira.

Način Super Freeze**Kada se upotrebljava?**

- Zamrznuti veliku količinu hrane koja ne stane na policu za brzo zamrzavanje.
- Zamrznuti pripremljenu hranu.
- Brzo zamrznuti svježiju hranu kako bi se zadržala svježina.

Aktivacija načina Super Freeze

Pritišćite gumb za postavljanje zamrzivača dok ne zasvijetli simbol super freeze. Oglasit će se dva zvučna signala i način će se postaviti.

Tijekom načina Super Freeze

Način Super Freeze može se poništiti istom radnjom kao i kod odabira.

Aktivacija ekonomičnog načina rada**Odjeljak za hladnjak**

- Pritišćite gumb za postavljanje hladnjaka dok ne zasvijetli simbol za ekonomični način rada.
- Ako tijekom 1 sekunde ne pritisnete nijedan gumb, način će se postaviti i oglasit će se dva zvučna signala kao znak potvrde.
- Da biste to poništili, pritisnite gumb za postavljanje hladnjaka.

Odjeljak zamrzivača

- Pritišćite gumb za postavljanje zamrzivača dok ne zasvijetli simbol za ekonomični način rada.
- Ako tijekom 1 sekunde ne pritisnete nijedan gumb, način će se postaviti i oglasit će se dva zvučna signala kao znak potvrde.
- Da biste to poništili, pritisnite gumb za postavljanje zamrzivača.

Način čuvara zaslona**Svrha**

Ovim se načinom rada štedi energija isključivanjem svih svjetala upravljačke ploče kada se ne radi na ploči.

Način upotrebe

- Način čuvara zaslona aktivirat će se automatski nakon 30 sekundi.
- Ako pritisnete bilo koju tipku dok su svjetla upravljačke ploče isključena, trenutačne će se postavke uređaja ponovno pojaviti na zaslonu kako biste mogli unijeti željene izmjene.
- Ako ne poništite način čuvanja zaslona ili ne pritisnete bilo koju tipku u 30 sekundi, upravljačka ploča ostat će isključena.

Isključivanje načina čuvanja zaslona

- Da biste isključili način čuvanja zaslona, najprije morate pritisnuti bilo koju tipku kako biste aktivirali tipke, a zatim ponovno pritisnuti i držati gumb za postavljanje zamrzivača 5 sekunde.
- Za ponovno aktiviranje načina čuvanja zaslona pritisnite i držite gumb za postavljanje zamrzivača 5 sekunde.

Postavke temperature hladnjaka

- Pritisnite gumb Postavljanje hladnjaka (Cooler Set).
- Kada prvi put pritisnete ovaj gumb, na indikatoru postavki hladnjaka prikazat će se prethodna vrijednost.
- Svakim pritiskom na gumb postaviti će se niža temperatura (+8 °C, +6 °C, ekonomičan način rada, +4 °C, +2 °C, ili Super cool).
- Ako pritisnete gumb za postavljanje hladnjaka dok se ne pojavi simbol super cool na pokazatelju postavki hladnjaka i ako ne pritisnete nijedan gumb 3 sekunde, treperit će super cool.
- Ako nastavite s pritiskanjem istog gumba, ponovno će se pokrenuti od +8 °C.

Postavke temperature zamrzivača

- Jedanput pritisnite gumb za postavljanje zamrzivača.
- Kada prvi put pritisnete ovaj gumb, na indikatoru postavki zamrzivača prikazat će se prethodna vrijednost.
- Svakim pritiskom na gumb postaviti će se niža temperatura (-16 °C, ekonomičan način rada, -20 °C, -22 °C, -24 °C, ili super freeze).
- Ako pritisnete gumb za postavljanje zamrzivača dok se ne pojavi simbol super freeze na pokazatelju postavki zamrzivača i ako ne pritisnete nijedan gumb 3 sekunde, treperit će super freeze.
- Ako nastavite s pritiskanjem istog gumba, ponovno će se pokrenuti od -16 °C.

Funkcija alarma za otvaranje vrata

Ako su vrata hladnjaka otvorena više od 2 minute, iz aparata se začuje zvučni signal.

Preporučene postavke za temperature za zamrzivača i hladnjaka

Odjeljak za zamrzavanje	Odjeljak za hladnjaka	Napomene
-18 °C	4 °C	Za uobičajenu uporabu i najbolju učinkovitost.
-20 °C, -22 °C ili -24 °C	4 °C	Preporučuje se kada temperatura okoline premašuje 30 °C.
Super Freeze način	4 °C	Mora se koristiti kada hranu želite brzo zamrznuti.
-18 °C, -20 °C, -22 °C ili -24 °C	2 °C	Ova postavka temperature mora se koristiti kada je temperatura okoline visoka ili kada mislite da odjeljak hladnjaka nije dovoljno hladan zbog čestog otvaranja vrata.

Upozorenja o podešavanju temperature

- Postavke temperature neće se poništiti ako dođe do prekida napajanja.
- Ne preporučuje se upotreba hladnjaka pri temperaturi okoline nižoj od 10 °C radi očuvanja učinkovitosti.
- Temperatura treba podesiti ovisno o učestalosti otvaranja vrata i količini hrane koja se čuva u hladnjaku.
- Nemojte prijeći na sljedeće podešavanje prije nego što dovršite prethodno.
- Ovisno o temperaturi okoline, nakon prvog uključivanja hladnjak je potrebno uključiti na 24 sata bez prekida kako bi se u potpunosti rashladio. Tijekom ovog vremena nemojte često otvarati vrata hladnjaka ili u njega stavljati mnogo hrane.
- Funkcija zadržke od 5 minuta primjenjuje se da bi se spriječilo oštećenje kompresora hladnjaka kada dođe do isključivanja iz struje i ponovnog uključivanja ili do prekida napajanja energijom. Vaš hladnjak počet će s normalnim radom nakon 5 minuta.
- Vaš hladnjak namijenjen je za rad u rasponu temperature okoline navedenom u standardima, prema klimatskom razredu navedenom na naljepnici s informacijama. Radi učinkovitosti hlađenja, ne preporučamo upotrebu hladnjaka pri temperaturama izvan navedenih temperaturnih vrijednosti.
- Uređaj je izrađen za uporabu na temperaturama okoline između 10°C i 43°C.

Klimatski razred i značenje:

T (tropska): Ovaj rashladni uređaj predviđen je za uporabu na sobnoj temperaturi u rasponu od 16 °C do 43° C.

ST (suptropska): Ovaj rashladni uređaj predviđen je za uporabu na sobnoj temperaturi u rasponu od 16 °C do 38° C.

N (umjerena): Ovaj rashladni uređaj predviđen je za uporabu na sobnoj temperaturi u rasponu od 16 °C do 32° C.

SN (proširena umjerena): Ovaj rashladni uređaj predviđen je za uporabu na sobnoj temperaturi u rasponu od 10 °C do 32° C.

Dodatna oprema**Kutija zamrzivača**

Kutija zamrzivača je za hranu kojoj je potreban lakši pristup.

Vađenje kutije zamrzivača:

- Izvucite kutiju što više moguće
- Povucite prednji dio kutije prema gore i van.

! Za ponovno postavljanje kliznog odjeljka izvedite obratnu radnju istog postupka.

Napomena: Kod izvlačenja i postavljanja uvijek držite ručku kutije.

Kutija zamrzivača

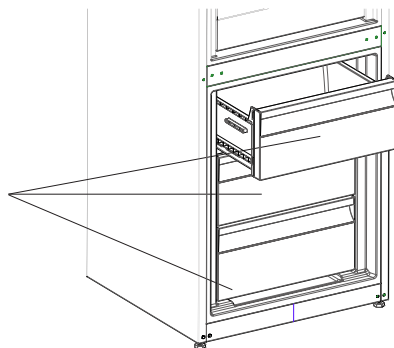

Polica hladnjaka za meso i ribu *(Kod nekih modela)*

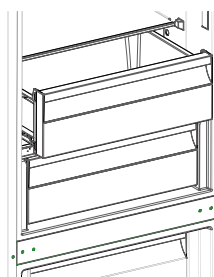

Držanje hrane u odjeljku hladnjaka za meso i ribu umjesto u zamrzivaču ili hladnjaku omogućuje hrani da dulje zadrži svoju svježinu i okus te da zadrži svoj svjež izgled. Ako se pladanj hladnjaka za meso i ribu uprlja, izvadite ga i operite vodom.

(Voda se zamrzava na 0 °C, no hrana koja sadrži sol ili šećer se zamrzava na nižim temperaturama)

Ljudi obično koriste odjeljak hladnjaka za meso i ribu za svježiju ribu, rižu, itd.

Ne stavljajte hranu koju želite zamrznuti ili pladanj s ledom kako biste napravili led.

Vađenje police za meso i ribu

- Povucite policu za meso i ribu prema sebi tako da klizi po vodilicama.
- Povucite policu za meso i ribu prema gore s vodilice kako bi je izvadili.

Regulator vlage *(Kod nekih modela)*

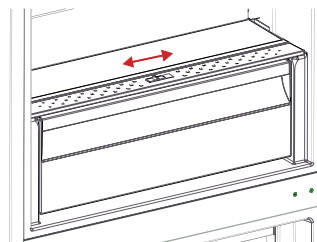

Regulator vlage u zatvorenom položaju omogućuje duže skladištenje svježeg voća i povrća.

Ako je odjeljak za voće i povrće sasvim pun, regulator vlage koji se nalazi na prednjem dijelu odjeljka za voće i povrće mora biti u otvorenom položaju. Na taj način kontrolira se ulaz zraka i razina vlage u odjeljku za voće i povrće i omogućuje se duže skladištenje voća i povrća.

Ako na staklenoj polici vidite znakove kondenzacije, do kraja otvorite regulator vlage.

Podesiva polica na vratima (*Kod nekih modela*)

Moguće je postaviti šest različitih razina visine kako biste dobili potreban prostor za pohranu uz pomoć podesive police na vratima.

Da biste promijenili položaj podesive police na vratima ; držite dno police i povucite gumbe na bočnoj strani police na vratima u smjeru strelice. (Slika 1)

Postavite policu na vratima na željenu visinu na način da je pomičete prema gore i dolje.

Nakon što postignete željeni položaj police na vratima, otpustite gumbe na bočnoj strani police na vratima (slika 2). Prije nego što otpustite policu na vratima, pomaknite je prema gore i dolje da biste provjerili je li učvršćena.

Napomena: Ako je polica na vratima prije pomicanja natovarena, morate držati policu pridržavajući dno. U suprotnom bi zbog težine police na vratima mogla pasti s vodilica. Stoga bi moglo doći do oštećenja police na vratima ili vodilica.

Podesiva staklena polica (*Kod nekih modela*)

Podesiva staklena polica mehanizam je koji stvara dodatni prostor za pohranu jednostavnim pokretom.

Pogurajte staklenu policu kako biste je prekrili.

Možete staviti svoju hranu kako god želite u nastali dodatni prostor.

Za povratak police u početni položaj povucite je prema sebi.

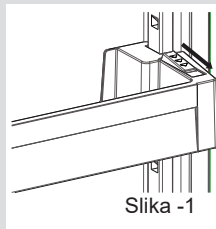

Slika -1

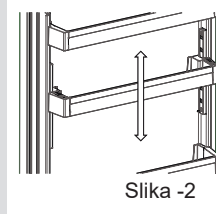

Slika -2



Slika -1

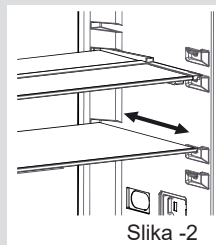

Slika -2

ČIŠĆENJE I ODRŽAVANJE

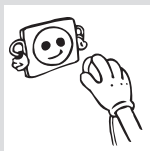

- **Prije početka čišćenja, isključite hladnjak iz mrežnog napajanja.**

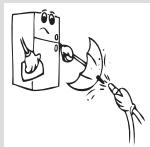

- Ne čistite uređaj ulijevanjem vode.
- Pobrinite se da u kućište žarulje i druge električne dijelove ne uđe voda.

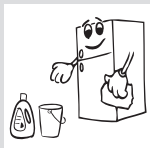

- Odjeljke hladnjaka i zamrzivača treba povremeno očistiti otopinom sode bikarbone i mlake vode.

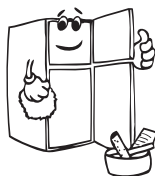

- Pribor čistite odvojeno sapunom i vodom. Ne perite ih u perilici suđa.

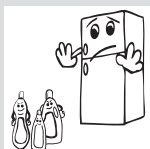

- Ne koristite abrazivne proizvode, deterdžente i sapune. Nakon pranja, isperite čitom vodom i pažljivo ih osušite. Kad je postupak čišćenja završen ponovno uključite uređaj suhim rukama.

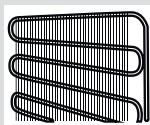

- Kondenzator treba očistiti metlom (na stražnjoj strani uređaja) dvaput godišnje radi uštede energije i povećanja produktivnosti.

MREŽNO NAPAJSANJE TREBA BITI ISKLJUČENO.

Odmrzavanje

Vaš hladnjak odmrzava automatski. Voda nastala kao rezultat odmrzavanja prolazi kroz žlijeb za prikupljanje vode, teče u spremnik isparavanja iza vašeg hladnjaka te samostalno isparava tamo.

- Postarajte se da isključite utikač hladnjaka iz utičnice prije čišćenja posude za isparavanje.
- Uklonite posudu za isparavanje iz njenog položaja odvijanjem označenih vijaka. Povremeno je čistite sapunjavom vodom. Na taj način ćete spriječiti stvaranje neprijatnih mirisa.

Zamjena LED svjetla

Ako vaš hladnjak ima LED svjetlo, obratite se odjelu korisničke podrške jer zamjenu LED svjetla smije izvršiti samo ovlašteno osoblje.



Pladanj za isparavanje

Odjeljak hladnjaka

- U normalnim radnim uvjetima dovoljno je podesiti vrijednost temperature za hladnjak na 4°C.
- Kako biste smanjili razinu vlage te spriječili stvaranje inja, tekućinu nikad ne stavljajte u hladnjak bez poklopca na spremniku. Inje se pretežno stvara na najhladnijim dijelovima isparivača. S vremenom će biti potrebno često obavljati odmrzavanje.
- U odjeljak hladnjaka nikada ne stavljajte toplu hranu. Topla hrana se najprije mora ohladiti na sobnu temperaturu, a tek onda staviti u hladnjak na prikladno mjesto kako bi se osigurao odgovarajući protok zraka.
- Ni hrana ni spremnici ne smiju dodirivati stražnju stjenku hladnjaka jer bi se na tom mjestu moglo početi stvarati inje, što će dovesti do toga da se hrana i spremnici zalijepe na stražnju stjenku. Nemojte prečesto otvarati vrata hladnjaka.
- Meso i očišćenu ribu (zapakirano ili umotano u plastiku ili papir) koje ćete iskoristiti za jelo u razdoblju od 1-2 dana stavite u donji dio odjeljka za hladnjak (iznad odjeljka za voće i povrće) jer je taj dio hladnjaka najhladniji i osigurava najbolje uvjete za hlađenje hrane.
- Voće i povrće možete staviti u odjeljak za voće i povrće bez ambalaže.
- Za normalne radne uvjete dovoljno je prilagoditi temperaturu vašeg hladnjaka na +4 °C.
- Temperatura hladnjaka mora biti u rasponu od 0-8 °C, svježna hrana ispod 0 °C ledi se i truli, koncentracija bakterija raste iznad 8 °C i kvari se hrana.
- Ne stavljajte vruću hranu u hladnjak odmah, pričekajte da se ohladi van hladnjaka. Vruća hrana povećava temperaturu vašeg hladnjaka i uzrokuje trovanje hranom i nepotrebno kvarenje hrane.
- Meso, riba i slično treba se čuvati u odjeljku za hlađenje hrane, a pregrada za povrće preferira se za povrće. (ako je dostupna)
- Kako bi se spriječila unakrsna kontaminacija, mesni proizvodi i voće i povrće ne pohranjuju se zajedno.
- Hranu treba staviti u hladnjak u zatvorene posude ili pokriti kako bi se spriječili vlaga i neugodni mirisi.

Neki prijedlozi o stavljanju i skladištenju hrane u odjeljcima hladnjaka nalaze se u nastavku.

NAPOMENA: Krumpir, luk i češnjak ne treba skladištiti u hladnjaku.

Hrana	Vrijeme čuvanja	Gdje staviti u hladnjaku
Povrće i voće	1 tjedan	U ladici za voće i povrće
Meso i riba	2 do 3 dana	Prekriveno plastičnom folijom, u vrećici ili kutiji za meso (na staklenoj polici)
Svježi sir	3 do 4 dana	U posebnoj ladici u vratima
Maslac i margarin	1 tjedan	U posebnoj ladici u vratima
Proizvodi u bocama, mlijeko i jogurt	Do isteka roka kojeg preporučuje proizvođač	U posebnoj ladici u vratima
Jaja	1 mjesec	U polici za jaja
Kuhana hrana		Sve police

Odjeljak zamrzivača

- Odjeljak za duboko zamrzavanje koristite za dugotrajno skladištenje zamrznute hrane i stvaranje leda.
- Kako biste izvukli maksimum iz odjeljka za zamrzavanje, koristite samo staklene ladice u gornjem i srednjem dijelu. Za donji dio koristite donju košaru.
- Hranu koju ćete tek zamrznuti nemojte stavljati kraj već zamrznute hrane.
- Hranu koju ćete zamrzavati (meso, mljeveno meso, riba itd.) podijelite na manje dijelove tako da ih možete iskoristiti za pojedinačne obroke.
- Nemojte ponovno zamrzavati hranu koju ste već odmrznuli. Ta hrana mogla biti opasna po vaše zdravlje jer može uzrokovati trovanje hranom.
- Vruća jela ne stavljajte u odjeljak zamrzivača. Prije stavljanja u zamrzivač potrebno ih je ohladiti. Ako biste u zamrzivač stavili vruća jela, pokvarili biste već prije zamrznutu hranu.
- Kada kupujete zamrznutu hranu, provjerite ako je zamrznuta u odgovarajućim uvjetima i ako ambalaža nije poderana.
- Kada skladištite zamrznutu hranu, uvijek pročitajte uvjete skladištenja navedene na ambalaži. Ako na ambalaži nema nikakvog pojašnjenja, hranu je potrebno konzumirati u što kraćem vremenskom razdoblju.
- Ako su na ambalaži zamrznute hrane vidljivi znakovi vlage, a hrana ima čudan miris, ta hrana vjerojatno nije skladištena u prikladnim uvjetima pa se je pokvarila. Takvu hranu nemojte kupovati!

- Vrijeme skladištenja zamrznute hrane ovisi o ambijentalnoj temperaturi, učestalosti otvaranja i zatvaranja vrata, postavkama termostata, vrsti hrane i vremenu proteklom od datuma kupovine hrane do stavljanja te hrane u zamrzivač. Uvijek se pridržavajte uputa navedenih na ambalaži i nikada nemojte premašiti naznačeno trajanje skladištenja hrane.
- **Napomena:** ako vrata zamrzivača želite otvoriti odmah nakon zatvaranja, nećete ih lako otvoriti. To je sasvim uobičajeno! Nakon što zamrzivač postigne uravnoteženo stanje, vrata će se lako otvoriti.

Važna napomena:

- *Zamrznuta hrana, kada je odmrznuta, mora se kuhati isto kao i svježa hrana. Ako se ne kuha nakon odmrzavanja, ona se NIKADA ne smije ponovno zamrzavati.*
- Okus nekih začina u kuhanim jelima (anis, bosiljak, potočarka, ocat, birani začini, đumbir, češnjak, luk, senf, timijan, mažuran, crni papar, itd.) se mijenja i pretpostavlja jaki okus kada su jela pohranjena na dugo vrijeme. Prema tome, dodajte samo malu količinu začina ako planirate zamrzavati, ili željenu količinu začina možete dodati kada se hrana odmrzava.
- Razdoblje pohrane hrane ovisi o korištenim masnoćama. Prikadne masnoće su margarin, teleća mast, maslinovo ulje i maslac, dok su neprikladne kikiriki ulje i svinjska mast.
- Hrana u tekućem obliku mora se zamrzavati u plastičnim šalicama, a ostala hrana mora se zamrzavati u plastičnim folijama ili vrećicama.

Riba i meso	Priprema	Vrijeme čuvanja (mjeseci)	Vrijeme otapanja na sobnoj temperaturi -sati-
Goveđi odrezak	Pakirano za zamrzavanje u foliji	6-10	1-2
Janjetina	Pakirano za zamrzavanje u foliji	6-8	1-2
Pečena teletina	Pakirano za zamrzavanje u foliji	6-10	1-2
Teletina u komadima	U malim komadima	6-10	1-2
Ovčatina u komadima	U komadima	4-8	2-3
Mljeveno meso	U prikladnim porcijama, pakirano bez začina	1-3	2-3
Iznutrice (komadi)	U komadima	1-3	1-2
Kobasice/salame	Moraju se zapakirati čak i ako su zaštićene ovitkom		Do odmrzavanja
Piletina i puretina	Pakirano za zamrzavanje u foliji	7-8	10-12
Guska/patka	Pakirano za zamrzavanje u foliji	4-8	10
Divljač - začevina - veprovina	Porcije od 2,5 kg bez kostiju	9-12	10-12
Slatkovodne ribe (pastrva, šaran, štika, som)	Treba dobro očistiti iznutra, očistiti ljuske, ako je potrebno odrezati rep i glavu, zatim oprati i osušiti.	2	Dok se dobro ne otopi
Nemasna riba (brancin, iverak, list)		4-8	Dok se dobro ne otopi
Masna riba (palamida, skuša, plava riba, inćuni)		2-4	Dok se dobro ne otopi
Rakovi	Očišćeni u vrećicama	4-6	Dok se dobro ne otopi
Kavijar	U svom pakiranju, u aluminijskoj ili plastičnoj čašici	2-3	Dok se dobro ne otopi
Puževi	U slanoj vodi, u aluminijskoj ili plastičnoj čašici	3	Dok se dobro ne otopi

Napomena: Zamrznuto mesto treba kuhati kao svježe meso nakon otapanja. Ako se meso ne skuha nakon otapanja, nikada se ne smije ponovo zamrzavati.

Povrće i voće	Priprema	Vrijeme čuvanja (mjeseci)
Zeleni grah, mahune	Operite i narežite na male dijelove.	10 - 13
Grašak	Oljuštite i operite	12
Kupus	Očišćeni	6 - 8
Mrkva	Operite i narežite na kriške	12
Paprika	Uklonite peteljku, podijelite na dva dijela i izbacite sjemenke	8 - 10
Špinat	Oprati	6 - 9
Cvjetača	Skinite lišće, podijelite srčiku na dijelove i ostavite da odstoji u vodi s malo limuna	10 - 12
Patlidžan	Narezati na komade od 2 cm nakon pranja	10 - 12
Kukuruz	Očistite ga i zapakirajte u klipu ili zrnju	12
Jabuke i kruške	Ogulite i narežite	8 - 10
Marelice i breskve	Podijelite na pola i izbacite sjemenke	4 - 6
Jagode i maline	Operite ih i očistite	8 - 12
Kuhano voće	U čašici, dodajte 10 % šećera	12
Šljive, trešnje, višnje	Operite i uklonite peteljke	8 - 12

Mliječni proizvodi i proizvodi od tijesta	Priprema	Vrijeme čuvanja (mjeseci)	Uvjeti čuvanja
Pakirano (homogenizirano) mlijeko	U vlastitom pakiranju	2 - 3	Samo homogenizirano mlijeko
Sir (osim bijelih sireva)	U kriškama	6 - 8	Mogu ostati u svojim originalnim pakiranjima na kratko vrijeme. Treba ih zamotati plastičnom folijom za dulje čuvanje.
Maslac, margarin	U vlastitom pakiranju	6	

	Vrijeme čuvanja (mjeseci)	Vrijeme otapanja na sobnoj temperaturi (sati)	Vrijeme otapanja u pećnici (minute)
Kruh	4 - 6	2 - 3	4-5 (220-225 °C)
Keksi	3 - 6	1 - 1,5	5-8 (190-200 °C)
Pite	1 - 3	2 - 3	5-10 (200-225 °C)
Voćne pite	1 - 1,5	3 - 4	5-8 (190-200 °C)
Lisnato tijesto	2 - 3	1 - 1,5	5-8 (190-200 °C)
Pizza	2 - 3	2 - 4	15-20 (200 °C)

DOSTAVA I PREMJEŠTANJE



Prijevoz i promjena mjesta postavljanja

- Originalno pakiranje i stiropor se moraju čuvati za ponovni prijevoz (opcionally).
- Hladnjak trebate učvrstiti debelom ambalažom, trakama ili čvrstim užetom te slijedite upute za prijevoz prilikom ponovnog prijevoza naznačene na pakiranju.
- Kod premještanja i transporta, uklonite pomične dijelove (police, dodatke, posude za povrće itd) ili ih učvrstite na zamrzivač kako biste ih zaštitili.

Promjena položaja vrata

- Nije moguće promijeniti smjer otvaranja vrata hladnjaka ako su ručke na vratima hladnjaka postavljene na prednjoj površini vrata.
- Moguće je promijeniti smjer otvaranja vrata na modelima bez ručki.
- Ako se smjer otvaranja vrata vašeg hladnjaka može promijeniti, obratite se najbližem ovlaštenom servisu kako bi vam promijenili smjer otvaranja vrata.

Pogreške

Hladnjak vas upozorava ako su razine temperatura hladnjaka i zamrzivača neprimjerene ili ako dođe do problema s uređajem. Sr indikator alarma  prikazan je na kontrolnoj ploči.

VRSTA POGREŠKE	(!) Sr indikator alarma
ZNAČENJE	Upozorenja o pogreškama
RAZLOG	Postoji dio (ili više njih) koji ne funkcionira ili je došlo do greške u hlađenju. Proizvod se prvi put priključuje ili je došlo do dugotrajnog prekida napajanja u trajanju od sat vremena.
ŠTO UČINITI	Provjerite jesu li vrata otvorena te je li proizvod radio sat vremena. Ako vrata nisu otvorena, a proizvod je radio sat vremena, pozovite što prije servis za podršku.

Ako vaš hladnjak ne radi:

- Da li je došlo do nestanka struje?
- Da li je utikač ispravno umetnut u utičnicu?
- Da li je izgorio osigurač utičnice u koju je umetnut utikač ili je izgorio glavni osigurač?
- Da li je utičnica ispravna? Kako biste to provjerili, ukopčajte hladnjak u utičnicu za koju ste sigurni da radi.

Ako vaš hladnjak ne hladi dovoljno:

- Da li je dobro podešena temperatura?
- Da li se vrata hladnjaka često otvaraju te ostavljaju otvorenima dugo vrijeme?
- Da li su vrata hladnjaka ispravno zatvorena?
- Da li ste stavili jelo ili hranu u svoj hladnjak tako da dodiruje stražnji zid vašeg hladnjaka te tako sprječava protok zraka?
- Da li je vaš hladnjak prekomjerno napunjen?
- Da li postoji dostatna udaljenost između vašeg hladnjaka i stražnjeg i bočnih zidova?
- Da li je okolna temperatura unutar raspona određenog u priručniku za rad?

Ako je hrana u vašem hladnjaku previše ohlađena

- Da li je dobro podešena temperatura?
- Da li se nedavno u zamrzivač stavilo puno hrane? Ako je tako, vaš hladnjak može previše hladiti hranu unutar hladnjaka, jer će raditi duže da ohladi tu hranu.

Ako vaš hladnjak radi preglasno:

Kako bi održala postavljena razina hlađenja, kompresor se može aktivirati

s vremena na vrijeme. Buka koja dolazi iz vašeg hladnjaka u to vrijeme je normalna, to je zbog te funkcije. Kada se postigne potrebna razina hlađenja, buka će se automatski smanjiti. Ako buka ne prestaje;

- Da li vaša naprava stoji stabilno? Jesu li noge podešene?
- Ima li nečeg iza vašeg hladnjaka?
- Da li police ili jela na policama vibriraju? Iznova postavite police i/ili jela, ako je to slučaj.
- Da li predmeti koji su postavljeni na vaš hladnjak vibriraju?

Normalna buka;

Zvuk pucanja (pucanja leda):

- Tijekom automatskog odmrzavanja.
- Kada se naprava hladi ili zagrijava (zbog širenja materijala naprave).

Kratko pucanje: Čuje se kada prekidači termostata uključuju/isključuju kompresor.

Buka kompresora (normalan zvuk motora): Ta buka znači da kompresor radi normalno. Kompresor može uzrokovati više buke na kratko, kada se aktivira.

Zvuk mjehurića i kapljica: Taj zvuk nastaje zbog protoka hladnjaka u cijevima sustava.

Zvuk protoka vode: Normalan zvuk protoka vode koja teče u spremnik za isparavanje tijekom odmrzavanja. Ti zvukovi mogu se čuti tijekom odmrzavanja.

Zvuk puhanja zraka (normalan zvuk ventilatora): Taj zvuk može se čuti kod No-Frost hladnjaka tijekom normalnog rada sustava zbog cirkulacije zraka.

Ako se unutar hladnjaka nagomilava vlaga;

- Da li je hrana ispravno pakirana? Jesu li spremnici dobro osušeni prije stavljanja u hladnjak?
- Da li se vrata hladnjaka vrlo često otvaraju? Kada se vrata otvore, vlaga iz zraka u sobi ulazi u hladnjak. Osobito kada je stupanj vlage u sobi previsok, što češće se vrata otvaraju, to će brže doći do nagomilavanja vlage.

Ako se vrata ne otvaraju i zatvaraju ispravno;

- Da li paketi s hranom sprječavaju zatvaranje vrata?

- Jesu li vrata, police i ladice postavljeni ispravno?
- Jesu li brtve vrata slomljene ili istrošene?
- Da li vaš hladnjak stoji na ravnoj površini?

Ako su rubovi okvira hladnjaka s kojima zglob vrata dolazi u kontakt topli;

Osobito ljeti (vrućine), površine koje zglob dodiruje mogu postati toplije tijekom rada kompresora, to je normalno.

VAŽNE NAPOMENE:

- Termalni osigurač za zaštitu kompresora će prestati raditi nakon nenadanog nestanka struje ili nakon iskopčavanja naprave, jer plin u sustavu hlađenja nije stabiliziran. To je dosta normalno i hladnjak će se ponovno pokrenuti nakon 5 minuta.
- Ako svoj hladnjak nećete koristiti duže vrijeme (npr. zbog ljetnih praznika), iskopčajte ga. Očistite svoj hladnjak u skladu s Dijelom 4 i ostavite vrata otvorenima kako biste spriječili vlagu i miris.
- Ako problem ne nestaje nakon što ste slijedili upute iznad, molimo da se posavjetujete s ovlaštenim servisom.
- Naprava koju ste kupili dizajnirana je za upotrebu u kućanstvu te se može koristiti samo u domaćinstvu te za naznačenu svrhu. Nije prikladna za komercijalnu ili zajedničku upotrebu. Ako potrošač napravu koristi na način koja nije u skladu s tim značajakama, naglašavamo da proizvođač i trgovac neće biti odgovorni za bilo kakve popravke i kvarove unutar jamstvenog razdoblja.

SAVJETI ZA UŠTEDU ENERGIJE

1. Uređaj postavite u hladnu, dobro prozračenu prostoriju, ne izlažite ga izravnom sučevom svjetlu ili blizini izvora topline (radijator, štednjak... itd). U protivnom koristite izolacijsku ploču.
2. Ostavite toplu hranu i pića da se ohlade izvan uređaja.
3. Kod otapanja zamrznute hrane, stavite je u odjeljak hladnjaka. Niska temperatura zamrznute hrane pomoći će rashladiti odjeljak hladnjaka prilikom otapanja. Što dovodi do uštede energije. Ako se zamrznuta hrana ostavi vani, to će dovesti do gubitka energije.
4. Kad stavljate pića i tekućine u hladnjak morate ih pokriti. U protivnom će se povećati vlaga u uređaju. Pa se produžuje vrijeme potrebno za hlađenje. Pokrivanjem pića i tekućina pomaže u zadržavanju okusa i mirisa.
5. Pokušajte izbjegavati dulje otvaranje vrata ili prečesto otvaranje jer će topli zrak ući u uređaj i uzrokovati nepotrebno često uključivanje kompresora.
6. Neka poklopci bilo kojeg različitog temperaturnog odjeljka uređaja (posude za povrće, rashladni odjeljak... itd) budu zatvoreni.
7. Brtve na vratima moraju biti čiste i dobro prianjati. Brtve zamijenite ako su istrošene.

1. TEHNIČKI PODACI

Tehničke informacije nalaze se na natpisnoj pločici s unutarnje strane uređaja i na energetske naljepnici.

QR kod na energetske naljepnici isporučenoj s uređajem daje vam web link o informacijama u vezi sa performansama uređaja u EU EPREL bazi podataka.

Energetsku naljepnicu čuvajte radi buduće reference zajedno sa uputama za uporabu i svim ostalim dokumentima isporučenim s ovim uređajem.

Također je moguće pronaći iste podatke u EPREL-u putem linka <https://eprel.ec.europa.eu> i naziva modela i broja proizvoda koji se nalazi na natpisnoj pločici uređaja.

Za detaljne informacije o energetske naljepnici pogledajte link www.theenergylabel.eu

2. INFORMACIJE O TESTU PERFORMANSI (TEST INSTITUTE)

Za svaku EcoDesign verifikaciju, uređaj mora biti u skladu sa EN 62552. Zahtjevi za ventilacijom, dimenzije udubljenja i minimalni zračni prostor moraju biti onkvi kako su navedeni u ovom korisničkom priručniku u Poglavlju 2.

Za sve daljnje informacije, uključujući planove utovara, obratite se proizvođaču.

3. SERVIS I BRIGA O KORISNIKU

Uvijek koristite originalne rezervne dijelove.

Kada kontaktirate naš ovlaštenu servisni centar, osigurajte da imate na raspolaganju sljedeće podatke: model, serijski broj i indeks usluga.

Informacije se mogu naći na natpisnoj pločici. Podložne su promjenama bez obavijesti.

Originalni rezervni dijelovi za neke određene komponente dostupni su najmanje 7 ili 10 godina, ovisno o vrsti komponente, od stavljanja na tržište posljednjeg modela uređaja.

Posjetite našu web stranicu:

www.voxelectronics.com



MKD

NF3733AF

ПРИРАЧНИК ЗА УПОТРЕБА **ЛАДИЛНИК СО ЗАМРЗНУВАЧ**

EAC

СОДРЖИНА

ПРЕД ДА ЗАПОЧНЕТЕ СО УПОТРЕБА НА АПАРАТОТ	4
Општи предупредувања	4
Стари и расипани ладилници	8
Безбедносни предупредувања	9
Инсталација и работа со ладилникот	10
Пред да го користите ладилникот	11
Информации за новата генерација на технологија за ладење	12
ДЕЛОВИ НА АПАРАТОТ И ОДДЕЛИТЕ	13
Димензии	15
РАЗЛИЧНИ ФУНКЦИИ И МОЖНОСТИ	16
Екран и контролен панел.....	16
Користење на контролниот панел.....	16
Употреба на вашиот ладилник	17
Режим за супер-ладење	17
Режим за супер-замрзнување	17
Активирање на економичниот режим	17
Режим на штедење на екранот.....	18
Поставки за температурата во ладилникот.....	18
Поставки за температурата во замрзнувачот.....	19
Функција на алармот за отворена врата	19
Предупредувања за прилагодувањето на температурата	20
Дополнителна опрема	21
Фиока во замрзнувачот	21
Полица за ладење	22
Копче за свежина	22
Приспособлива врата со полици	23
Прилагодлива стаклена полица	23

ЧИСТЕЊЕ И ОДРЖУВАЊЕ	24
Одмрзнување	25
ОРГАНИЗИРАЊЕ НА ХРАНАТА ВО АПАРАТОТ	26
Оддел за ладење	26
Оддел за замрзнување	27
ТРАНСПОРТ И ПРЕМЕСТУВАЊЕ	32
Менување на положбата на вратата	32
ПРЕД ДА ПОВИКАТЕ СЕРВИСЕР	33
СОВЕТИ ЗА ЗАШТЕДА НА ЕНЕРГИЈА	36

Општи предупредувања

⚠ ПРЕДУПРЕДУВАЊЕ: Не ги блокирајте отворите за вентилација кои се најдуваат во кутијата на уредот или во вградената структура.

⚠ ПРЕДУПРЕДУВАЊЕ: Немојте да користите механички уреди или други начини за забрзување на процесот на одмрзнување, освен оние кои се препорачани од производителот.

⚠ ПРЕДУПРЕДУВАЊЕ: Немојте да користите електрични уреди во внатрешните оддели на уредот, освен доколку не се од вид кој е препорачан од производителот.

⚠ ПРЕДУПРЕДУВАЊЕ: Не го оштетувајте колото на разладувачот.

⚠ ПРЕДУПРЕДУВАЊЕ: Кога го позиционирате уредот, гледајте кабелот за струја да не биде заглавен или оштетен.

⚠ ПРЕДУПРЕДУВАЊЕ: Немојте да поставувате повеќе продолжни кабли или утикачи на задниот дел од уредот.

⚠ ПРЕДУПРЕДУВАЊЕ: За да се спречи опасност поради нестабилност на уредот, мора да се фиксира според инструкциите.

⚠ Ако вашиот уред користи R600a како рефригерант – можете да ја видите оваа информација на етикетата на ладилникот – треба да внимавате за време на транспорт и монтажа да не ги оштетите разладните елементи на ладилникот. Иако тој е пријателски спрема околината и

природен, експлозивен е. Во случај на истекување поради оштетување на елементите на ладилникот, оддалечете го уредот од извори на оган или топлина и проветрете ја собата неколку минути.

- Додека го носите и преместувате фрижидерот, внимавајте да не го оштетите колото на гасот.
- Немојте да чувате експлозивни материји, како на пример кутии со аеросол со запалив пропелент, во овој уред.
- Овој уред е наменет да се користи само во домашни услови и слични намени како на пр.:
 - Кујнски оддели во продавници, канцеларии и други работни средини
 - Фарми и клиенти во хотели, мотели и други околина од тип резиденција
 - Околина од тип „ноќевање и појадок“
 - Угостителство и слични непродажни намени
- Ако штекерот не одговара на приклучокот на кабелот, мора да се замени од страна на производителот, неговиот сервисен агент или слично обучени лица, со цел да се избегне незгода.
- Кабелот за напојување на ладилникот има специјално заземјен приклучок на него. Овој приклучок треба да се користи со специјално заземјен приклучок од 16 амperi. Ако таков штекер нема во куќата, повикајте квалификуван електричар да го монтира.

- Овој уред може да се користи од деца од 8 години и нагоре и лица со намалени физички, осетни или ментални способности или недостаток од искуство и знаење, доколку истите се под надзор или им биле дадени инструкции во врска со употребата на уредот на безбеден начин и доколку ги разбираат можните опасности. Децата не смеат да играат со уредот. Чистењето и одржувањето не смеат да се извршуваат од деца без надзор.
- Деца на возраст од 3 до 8 години можат да ги полнат и празнат уредите за ладење. Не се очекува деца да го чистат или да го одржуваат уредот, не се очекува многу мали деца (0-3 години) да ги користат уредите, не се очекува мали деца (3-8 години) да ги користат безбедно уредите доколку не се под постојана контрола, повозрасни деца (8-14 години) и лица со посебни потреби можат да ги користат уредите безбедно по соодветна контрола или насоки за користење на уредот. Не се очекува лицата со поголеми посебни потреби да ги користат безбедно уредите без континуирана контрола.
- Ако кабелот е оштетен, мора да се замени од страна на производителот, неговиот сервисен агент или слично обучени лица, со цел да се избегне незгода.
- Овој уред не е наменет за употреба на надморска височина повисока од 2000 m.

За да се избегне загадување на храна, ве молиме придржувајте се до следните упатства:

- Отворање на вратата подолго време може да предизвика значително зголемување на температурата во преградите на уредот.
- Чистете ги редовно површините што можат да дојдат во контакт со храна и достапните системи за одвод.
- Чувајте го сировото месо и риба во соодветните садови во фрижидерот, со што нема да бидат во контакт или да прокапуваат врз друга храна.
- Деловите за замрзната храна означена со две ѕвездички се соодветни за чување претходно замрзната храна или за правење сладолед или коцки мраз.
- Деловите со една, две и три ѕвездички не се соодветни за замрзнување свежа храна.
- Ако фрижидерот е оставен подолго време, исклучете го, одмрзнете го, исчистете го, избришете со сува крпа и оставете ја вратата отворена за да спречите појава на мувла во уредот.

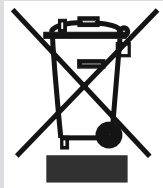

Стари и неисправни фрижидери

- Доколку вашиот стар фрижидер има брава, скршете ја или тргнете ја, бидејќи децата може да се заклучат во фрижидерот и да предизвикаат несреќа.
- Старите апарати користат материјал за изолација и рефригерант со CFC. Затоа, внимавајте да не ја загадувате околината кога го фрлате стариот фрижидер.
- Ве молиме да се обратите кај вашите локални власти во врска со отстранувањето на WEEE со цел повторна употреба, рециклирање и поправка.

Забелешки:

- Прочитајте го внимателно прирачникот пред да го инсталирате и користите вашиот уред. **Нашата компанија нема да биде одговорна во случај на злоупотреба.**
- Следете ги сите инструкции на уредот и во прирачникот, и чувајте го прирачникот на сигурно за да можете да решите идни можни проблеми.
- Овој уред е произведен за да се користи дома и може да се користи единствено така и само за наведените намени. Не е погоден за комерцијална или општа употреба. Ако се користи така, тоа ја поништува нашата гаранција и нашата компанија нема да биде одговорна за настанатите штети.
- Овој уред е произведен за домашна употреба и погоден е само за ладење/чување на храна. Не е погоден за комерцијална или општа употреба и/или за чување на супстанции различни од храна. Нашата компанија не е одговорна за штети настанати од непочитување на овие намени.

Безбедносни предупредувања

- Не користете продолжителен кабел или повеќевлезен штекер кога приклучувате уредот.
- Не вклучувајте оштетени, скинати или стари приклучоци.
- Немојте да го тргате, виткате или оштетувате кабелот.



- Уредот е наменет да се користи од страна на возрасни, не оставајте им на децата да си играат со него или да висат на вратата.
- Не го фаќајте кабелот со влажни раце, опасност од струен удар!
- Не поставувајте стаклени шишиња или лименки со пијалаци во замрзнувачот. Шишињата или лименките може да експлодираат.
- Не поставувајте експлозивни и запаливи материјали во фрижидерот. Поставете ги пијалациите со висок алкохолен процент во одделот за ладење со добро затворени затки и во вертикална позиција.
- Избегнувајте контакт со гола кожа со мразот додека го вадите од делот за длабоко замрзнување, бидејќи мразот може да предизвика замрзнатини и/или посекотини.
- Не допирајте замрзнати работи со влажни раце! Немојте да јадете сладолед и коцки мраз веднаш откако ќе ги извадите од замрзнувачот!
- Немојте повторно да ги замрзнувате храните кои еднаш се одмрзнале. Тоа може да предизвика здравствени проблеми од типот на труење со храна.
- Не го покривајте телото и врвот на фрижидерот со чаршаф. Тоа влијае на работата на фрижидерот.
- Обезбедете ги внатрешните додатоци во апаратот за да не се оштетат при преместување.
- Не употребувајте продолжеток-адаптер.

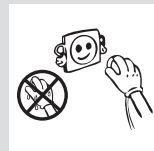
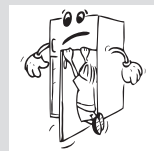
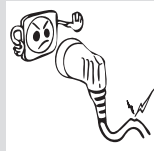

Инсталација и ракување со вашиот фрижидер

Пред да почнете да го користите фрижидерот, обрнете внимание на следниве работи:

- Работниот напон на фрижидерот е 220-240 волти при 50 херци.
- Не преземаме одговорност за штета настаната поради незаземјени приклучоци.
- Поставете го фрижидерот на добро место кое нема да биде изложено на директна сончева светлина.
- Треба да биде на најмалку 50 см од извори на топлина како шпорети, фурни, радијатори и печки и најмалку на 5 см од електрични фурни.
- Фрижидерот не смее никогаш да се користи на отворено или да се остава на дожд.
- Ако фрижидерот е веднаш до сандак за длабоко замрзнување, неопходно е да се остави најмалку 2 см помеѓу нив со цел да се избегне кондензација на надворешните површини.
- Не ставајте ништо врз фрижидерот. Поставете го фрижидерот на соодветно место каде ќе има барем 15 см слободен простор одозгора.
- Прилагодливите предни ногалки мора да се постават на соодветна висина со цел фрижидерот да работи стабилно и правилно. Тоа можете да го направите со вртење на ногалките во правец на стрелките (или обратно). Тоа треба да се направи пред да се постави храна во фрижидерот.
- Пред да го користите фрижидерот, избришете ги сите делови со млака вода во која сте раствориле сода бикарбона и потоа исплакнете со чиста вода и исушете. Вратете ги сите делови после чистењ.
- Поставете ја пластиката за прилагодување на растојание (делот со црни крилца на задната страна) така што ќе го завртите за 90 степени со што ќе оневозможите на кондензаторот да го допира сидот.
- Ладилникот треба да се постави на сид со слободно растојание коешто не надминува 75 мм.

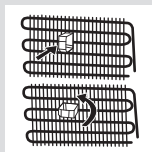

Пред да го користите фрижидерот

- За да овозможите ефикасна работа, при првото користење или после преместување, вклучете го фрижидерот во струја и оставете го исправен 3 часа. Во спротивно, може да го оштетите компресорот.
- При првото вклучување може да се појави мирис; мирисот ќе исчезне кога фрижидерот ќе почне да лади.

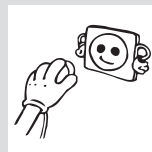

Општи информации за новата технологија за ладење

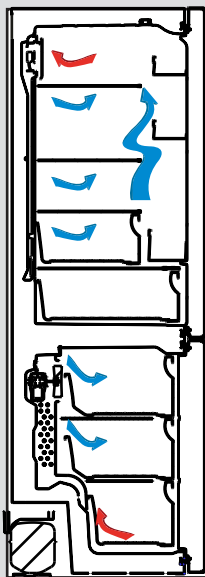

Ладилниците со новата технологија против мрзнење се разликуваат од други статични ладилници во односот на принципот на работа.

Кај нормалните ладилници, влажноста што навлегува во ладилникот заради отворање на вратата и влажноста во храната предизвикува мрзнење во преградата на замрзнувачот. За да го одмрзнете мразот во преградата за замрзнување, треба да го исклучите ладилникот, да ја извадите храната што треба да се чува на константна температура и периодично да го вадите мразот што се насобрал во ладилникот.

Состојбата во преградата за замрзнување е целосно поинаква кај ладилниците со технологија против мраз. Сувиот и ладен воздух се разнесува низ преградата за замрзнување со помош на фенот. Студениот воздух што се распространува рамномерно меѓу полиците ја лади и целата храна еднакво со што се спречуваат влага и мрзнење. Воздухот е разнесен хомогено меѓу полиците во делот за ладење со помош на фенот со што сета ваша храна се лади еднакво и правилно.

Со оглед дека нема проток на воздух меѓу деловите, нема мешање на миризбите во трите различни делови од вашиот фрижидер.

Затоа, ладилникот со новата технологија против мраз ви овозможува леснотија при употребата како надополнување на огромниот капацитет и убавиот изглед.

Овој уред не е наменет да се користи како вграден апарат.

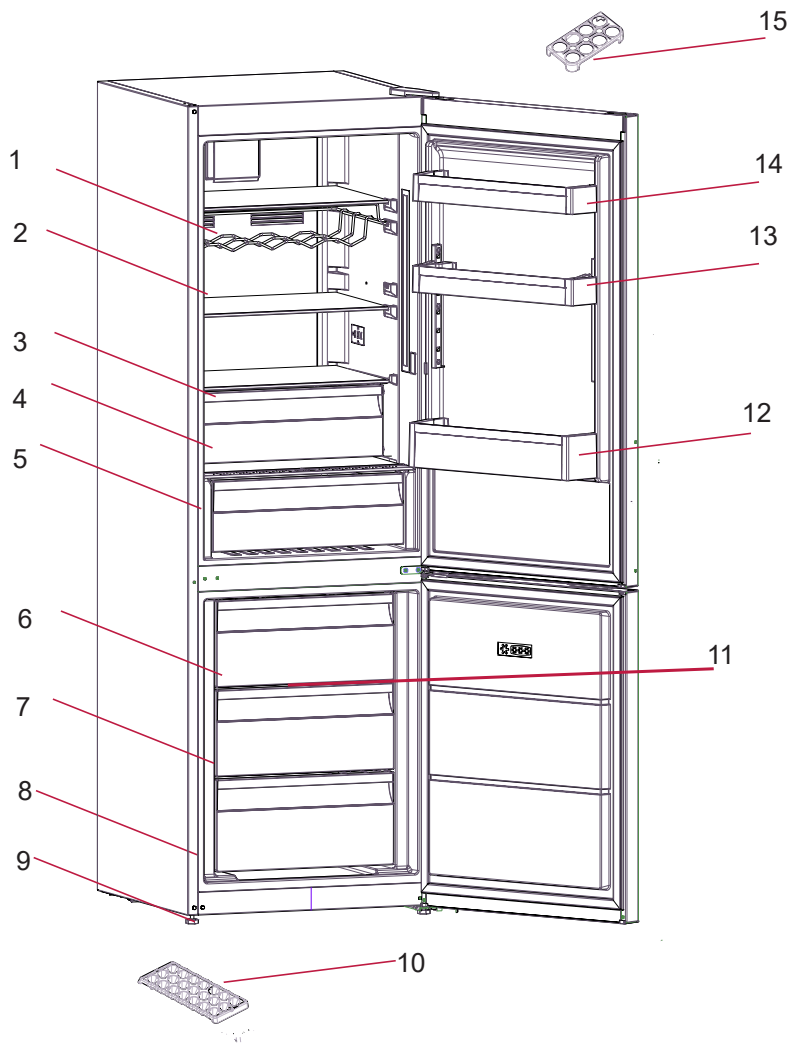

Оваа презентација е само за информирање околу деловите на апаратот. Деловите може да варираат во зависност од моделот на апаратот.

- 1) Решетка за вино *
- 2) Стаклени полици за ладење
- 3) Преграда за ладење *
- 4) Капак на фиоките за свежо овошје и зеленчук
- 5) Фиоки за свежо овошје и зеленчук
- 6) Заmrзнувач горна фиока
- 7) Заmrзнувач средна фиока
- 8) Заmrзнувач долна фиока
- 9) Прилагодливи ногарки
- 10) Послужавник за мраз
- 11) Стаклена полица
- 12) Држач за шишиња
- 13) Полици на вратата (Прилагодлива полица на вратата*)
- 14) Полици на вратата на фрижидерот
- 15) Држач за јајца

* Кај некои модели

Оваа презентација е само за информирање околу деловите на апаратот. Деловите може да варираат во зависност од моделот на апаратот.

Општи забелешки

Преграда за свежа храна (Фрижидер): Најефикасната искористеност на енергијата се обезбедува во конфигурацијата со фиоките во долниот дел од уредот и полиците рамномерно распределени, позицијата на корпите на вратата не влијае на потрошувачката на енергија.

Преграда за замрзнување (Замрзнувач): Најефикасната искористеност на енергијата се обезбедува во конфигурацијата кога фиоките и корпите се во поставени во положба за складирање.

Димензии

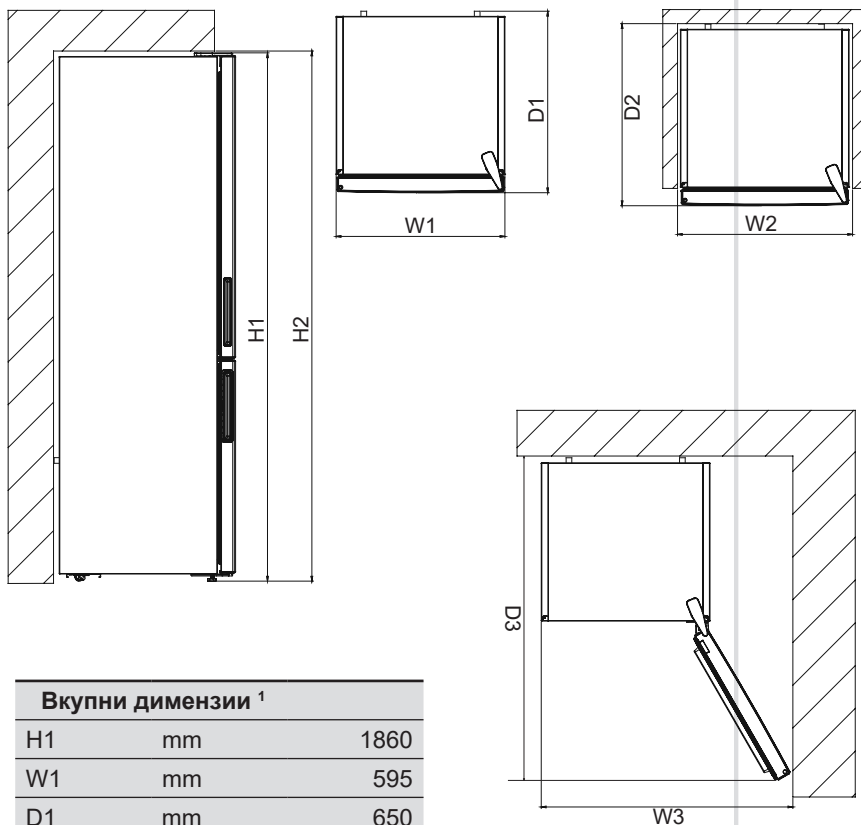
Вкупни димензии ¹

H1	mm	1860
W1	mm	595
D1	mm	650

Простор потребен за употреба ²

H2	mm	2010
W2	mm	695
D2	mm	690

Вкупен простор потребен за употреба ³

W3	mm	927,5
D3	mm	1243,5

Екран и контролен панел

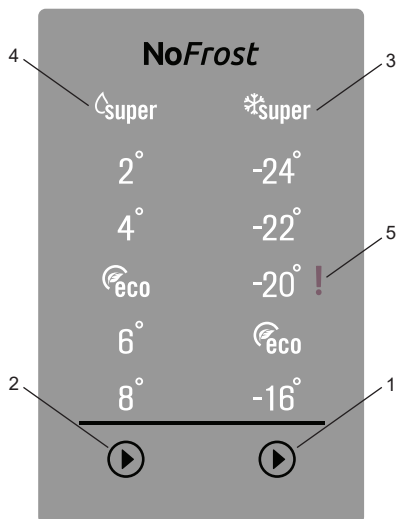

Користење на контролниот панел

1. Овозможува модифицирање на вредноста за поставувањето на замрзнувачот и активирање на режимот за супер-замрзнување ако е потребен. Замрзнувачот може да се постави на -16, еко, -20, -22, -24 °C и на супер замрзнување.
2. Овозможува модифицирање на вредноста за поставувањето на ладилникот и активирање на режимот за супер-ладење ако е потребен. Ладилникот може да се постави на 8, 6, еко, 4, 2 °C и на режимот за супер-ладење.
3. Ова е индикатор за супер-замрзнување.
4. Ова е индикатор за супер-ладење.
5. Индикатор за SR предупредување

Користење на контролниот панел

Копче за поставување на ладилникот

Копчето за поставување на ладилникот овозможува да ја менувате температурата на преградата за ладење. Режимите за супер-ладење и економичност може исто така да се активираат со ова копче.

Копче за поставување на замрзнувачот

Копчето за поставување на замрзнувачот овозможува да ја менувате температурата на преградата за замрзнување. Режимите супер замрзнување и економичност може исто така да се активираат со ова копче.

SR аларм

Sr аларм ќе стане црвено ако се појави некаков проблем.

Употреба на вашиот ладилник

Режим за супер-ладење

Кога треба да се користи?

- Да ладите голема количина храна.
- Да ладите брза храна.
- Брзо да изладите храна.
- За складирање сезонска храна на подолг период.

Активирање на режимот за супер-ладење

Притиснете го копчето за поставување на ладилникот додека на екранот не се појави симболот за супер-ладење. Ќе се огласи звук двапати и режимот ќе биде поставен.

За време на режимот за супер-ладење

Може да го откажете режимот на супер-ладење на истиот начин како што сте го избрале.

Режим за супер-замрзнување

Кога треба да се користи?

- Да замрзнете голема количина на храна што не ја собира на полицата за брзо замрзнување.
- Да замрзнете зготвена храна.
- Да замрзнете свежа храна со што би се задржала свежината.

Активирање на режимот за супер-замрзнување

Притиснете го копчето за поставување на замрзнувачот додека на екранот не се појави симболот за супер-замрзнување. Ќе се огласи звук двапати и режимот ќе биде поставен.

За време на режимот за супер-замрзнување

Може да го откажете режимот на супер-замрзнување на истиот начин како што сте го избрале.

Активирање на економичниот режим

Преграда за ладење

- Притиснете го копчето за поставување на ладилникот додека

на екранот не се појави симболот за економичен режим.

- Ако не притиснете на копче во рок од 1 секунда, режимот ќе биде поставен и ќе се огласи звук двапати за потврда.
- Притиснете го копчето за поставување на ладилникот за да го откажете.

Преграда за замрзнување

- Притиснете го копчето за поставување на замрзнувачот додека на екранот не се појави симболот за економичен режим.
- Ако не притиснете на копче во рок од 1 секунда, режимот ќе биде поставен и ќе се огласи звук двапати за потврда.
- Притиснете го копчето за поставување на замрзнувачот за да го откажете.

Режим за штедење на екранот

Цел

Овој режим заштедува електрична енергија со тоа што го исклучува контролниот панел доколку е неактивен.

Како се користи

- Режимот за штедење на екранот се активира автоматски по 30 секунди.
- Ако притиснете на кое било копче кога светилките на контролниот панел се исклучени, ќе се појават тековните поставки на екранот за можете да ги направите саканите измени.
- Ако не го откажете режимот за заштеда на екранот или ако не притиснете на кое било копче во рок од 30 секунди, контролниот панел повторно ќе се исклучи.

За да го деактивирате режимот за штедење на екранот,

- За да го откажете режимот за заштеда на екранот, прво треба да притиснете на кое било копче за да се активираат копчињата, а потоа повторно притиснете го и држете го копчето за поставување на замрзнувачот во траење од 5 секунди.
- За да го реактивирате режимот за заштеда на екранот, притиснете го повторно и држете го копчето за поставување на замрзнувачот во траење од 5 секунди.

Поставки за температурата во ладилникот

- Притиснете го копчето за поставување на ладилникот еднаш.

- Кога ќе го притиснете ова копче за првпат, ќе се појави последно поставената вредност на индикаторот за ладилникот.
- Секојпат кога притискате на копчето, ќе се поставува пониска температура (+8 °C, +6 °C, еко, +4 °C, +2 °C, или супер ладење).
- Ако го притискате копчето за поставување на ладилникот сè додека не се појави симболот за супер-ладење на индикаторот за ладилникот и ако не притиснете ниту едно копче во рок од 3 секунди, ќе почне да трепка супер-ладењето.
- Ако продолжите да притискате на истото копче, ќе се врати на +8 °C.

Поставки за температурата во замрзнувачот

- Притиснете го копчето за поставување на замрзнувачот еднаш.
- Кога ќе го притиснете ова копче за првпат, ќе се појави последно поставената вредност на индикаторот за замрзнувачот.
- Секојпат кога притискате на копчето, ќе се поставува пониска температура (-16 °C, еко, -20 °C, -22 °C, -24 °C, или супер замрзнување).
- Ако го притискате копчето за поставување на замрзнувачот сè додека не се појави симболот за супер-замрзнување на индикаторот за замрзнувачот и ако не притиснете ниту едно копче во рок од 3 секунди, ќе почне да трепка супер-замрзнувањето.
- Ако продолжите да притискате на истото копче, ќе се врати на -16 °C.

Функција на алармот за отворена врата

Ако вратата на фрижидерот се отвори повеќе од 2 минути, ќе се слушне звучен сигнал на апаратот.

РАЗЛИЧНИ ФУНКЦИИ И МОЖНОСТИ

Препорачани поставки за температурата на преградата на замрзнувачот и ладилникот.

Преграда за замрзнување	Преграда за ладење	Забелешки
-18 °C	4 °C	За редовна употреба и најоптимална работа.
-20 °C, -22 °C или -24 °C	4 °C	Препорачано кога амбиенталната температура надминува 30°C.
Режим за супер замрзнување	4 °C	Мора да е употребува кога сакате краткотрајно да замрзнете храна.
-18 °C, -20 °C, -22 °C или -24 °C	2 °C	Мора да се употребуваат овие поставки за температурата кога амбиенталната температура е висока или ако сметате дека преградата за ладење не е доволно ладна поради често отворање на вратата.

Предупредувања за прилагодувањето на температурата

- Прилагодената температура нема да се избрише ако снема струја.
- Не се препорачува да го вклучувате ладилникот во средини со температура пониска од 10° C заради неговата ефикасност.
- Прилагодувањето на температурата треба да се направи согласно зачестеноста на отворањето на вратата и количината храна што се чува во ладилникот.
- Не преминувајте на нова температура пред да го завршите прилагодувањето.
- Ладилникот треба да работи 24 часа во амбиенталната температура без прекинување откако ќе се вклучи за да се излади комплетно. Не отворајте ги често вратите на ладилникот и не ставајте храна во текот на овој период.
- Функцијата за одложена работа од 5 минути се применува за да се спречи оштетување на компресорот на ладилникот кога ќе го исклучите или вклучите во струја повторно или кога ќе снема струја. Ладилникот ќе започне да работи нормално по 5 минути.
- Ладилникот е дизајниран да работи во интервали на амбиентална температура согласно стандардите и климатските услови посочени на етикетата со информации. Ние не препорачуваме да го користите ладилникот надвор од наведените вредности за

температурата во контекст на ефикасно ладење.

- Овој апарат е дизајниран да се користи во околина со температурен опсег од 10°C - 43°C.

Климатска класа и значење:

T (тропска клима): Овој ладилник е наменет да се користи на собни температури од 16 °C до 43 °C.

ST (суптропска клима): Овој ладилник е наменет да се користи на амбиентални температури од 16 °C до 38 °C.

N (умерена клима): Овој ладилник е наменет да се користи на амбиентални температури од 16 °C до 32 °C.

SN (проширена умерена клима): Овој ладилник е наменет да се користи на амбиентални температури од 10 °C до 32 °C.

Дополнителна опрема

Фиока во замрзнувачот

Фиоката во замрзнувачот овозможува порамномерно чување на храната.

Вадење на фиоката во замрзнувачот

- Повлечете ја фиоката докрај
- Повлечете го предниот дел на кутијата нагоре.

! Постапете по обратен редослед за да ја вратите фиоката на место.

Забелешка: Секогаш држете за рачката кога ја вадите кутијата.

Фиоки во
замрзнувачот

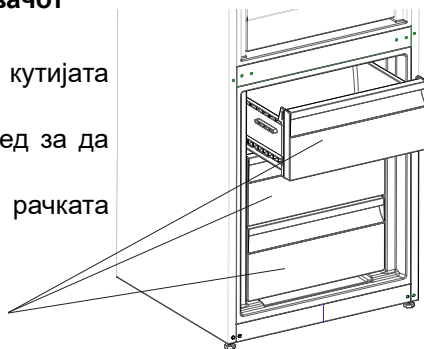

РАЗЛИЧНИ ФУНКЦИИ И МОЖНОСТИ

Полица за ладење (кај одредени модели)

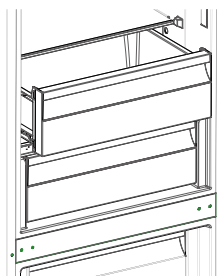

Чувањето на храната во преградата за ладење наместо во комората на замрзнувачот или фрижидерот овозможува храната да ги задржи свежината и вкусот подолго, истовремено зачувувајќи го својот свеж изглед. Ако фиоката за ладење се извалка, отстранете ја и измијте ја со вода.

(Водата замрзнува на 0 °C, но храната која содржи сол или шеќер бара намалени температури за да

замрзне)

Обично луѓето ја користат преградата за ладење за свежа риба, ориз и.т.н...

Не ја ставајте храната која сакате да ја замрзнете или фиоките за мраз за да направите мраз.

Отстранување на полицата за ладење

- Повлечете ја полицата за ладење кон вас со лизгање на шините.
- Извлечете ја полицата за ладење нагоре од шината за да ја отстраните.

Копче за свежина (кај одредени модели)

Регулаторот на влажност во затворена позиција овозможува свежото овошје и зеленчукот да се чуваат подолго.

Ако фиоката за свежо овошје и зеленчук е сосема полна, копчето за свежина кое се наоѓа пред фиоката треба да се отвори. Кога ќе го отворите, температурата и влажноста на воздухот во фиоката ќе се намалат.

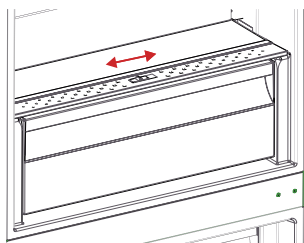

Ако видите кондензација на стаклената полица, може да ја наместите пластиката за регулирање на влажноста во отворена позиција.

Приспособлива врата со полици (кај одредени модели)

Висината може да се приспособува на шест начини за да се добие простор за складирање со помош на приспособливата врата со полици.

За да ја смените позицијата на приспособливата врата со полици;

држете го копчето на вратата со полици и повлечете ги копчињата на страната во насока на стрелката. (Сл.1)

Позиционирајте ја висината на вратата со полици во саканата позиција со придвижување нагоре или надолу. Откако ќе ја добиете саканата позиција на вратата со полици, пуштете ги копчињата на страната од вратата (сл. 2) Пред да ја пуштите вратата со полици, придвижете ја нагоре или надолу за да се осигурите дека таа е фиксирана.

Забелешка: Пред подвижната врата со полици да се наполни, мора да ја придржите од долната страна. Инаку може да отпадне од шините поради нејзината тежина. Така вратата со полици или шините може да се оштетат.

Прилагодлива стаклена полица (кај одредени модели)

Механизмот за прилагодливата стаклена полица обезбедува поголем простор за чување со едноставно движење.

Притиснете го за да ја сокриете стаклената полица.

Може да ставите колку храна сакате во новоотворениот дополнителен простор.

Повлечете ја полицата кон себе за да ја вратите во оригиналната положба.

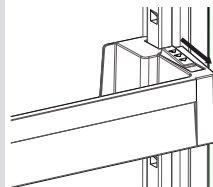

Сл. -1

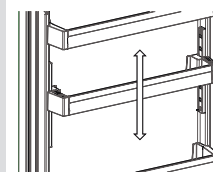

Сл. -2

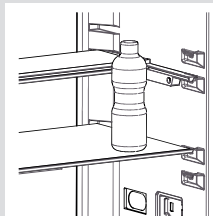

Сл. -1

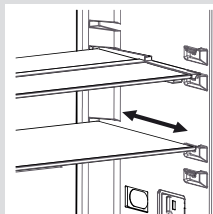

Сл. -2

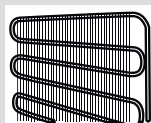
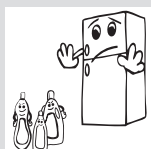
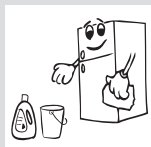
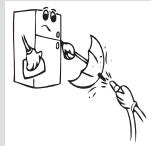
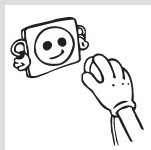

- Исклучете го фрижидерот од напојувањето пред чистење.

- Не го мијте со потурање на вода.

- Проверете дали водата не влегува во кукиштето на ламбата или во другите електрични делови.

- Фрижидерот треба да се чисти повремено со раствор од сода бикарбона и млака вода.

- Отстранете ги деловите поединечно и чистете со вода со сапуница. Да не се мијат во машина за миење садови.



- Не користете абразивни средства, детергенти или сапуни. По миење, исплакнете ги со чиста вода и исушете ги темелно. Кога ќе завршите со чистење, приклучете го апаратот во струја со суви раце.

- Треба да го чистите кондензаторот со четка барем двапати годишно за да обезбедите заштеда на ел. енергија и зголемена продуктивност.

Ладилникот треба да е исклучен од штекер при чистењето.

Одмрзнување

Ладилникот целосно автоматски се одмрзнува. Водата што се појавува како резултат на одмрзнувањето, поминува низ жлебот за собирање на водата, истекува во садот за испарување зад ладилникот и испарува оттаму.

- Проверете дали сте го исклучите ладилникот од штекер пред да го чистите садот за испарување.
- Извадете го садот за замрзнување од местото така што ќе ги отшрафите шрафовите како што е посочено. Чистете го со вода и детергент на посочените интервали. Така, ќе спречите појава на непријатен мирис.

Замена на ЛЕД-сијаличката

Ако ладилникот има ЛЕД-сијаличка, контактирајте со центарот за помош бидејќи само овластен сервисер може да ја смени.



ОРГАНИЗИРАЊЕ НА ХРАНАТА ВО АПАРАТОТ

Оддел за ладење

- При нормални работни услови, ќе биде доволно да ја прилагодите температурата во одделот за ладење на 4°C.
- Никогаш не ставајте течности во отворени садови во ладилникот за да ја намалите појавата на влага и последователно зголемување на мразот. Мразот се собира во најстудените делови кај испарувањето и со време ладилникот треба да се одмрзне.
- Никогаш не ставајте топла храна во ладилникот. Топлата храна прво треба за се излади на собна температура и треба да се складира при што ќе се обезбеди соодветна циркулација на воздухот во одделот на ладилникот.
- Ништо не смее да се допира до задниот ѕид бидејќи така ќе дојде до замрзнување, а пакувањето може да се залепи за задниот ѕид. Не отворајте ја вратата на ладилникот многу често.
- Ставете ги месото и исчистената риба (завиткани во пакување или пластичен сад) што ќе ги искористите за 1-2 дена најдолу во ладилникот (веднаш над фиоката за свежа храна) бидејќи ова е најстудениот дел и обезбедува најдобри услови за чување.
- Може да ги ставите овошјето и зеленчукот во фиоката за свежа храна без да ги спакувате.
- За нормални работни услови, ќе биде доволно температурата на вашиот фрижидер да се постави на +4 °C.
- Температурата на одделот за фрижидер треба да биде во опсег од 0-8 ° C, свежата храна под 0 °C замрзнува и гние, додека над 8 °C концентрацијата на бактерии се зголемува и храната се расипува.
- Не ставајте топла храна веднаш во фрижидерот, почекајте температурата да се намали надвор од фрижидерот. Топлата храна ја зголемува температурата на вашиот фрижидер и предизвикува труење со храна и непотребно расипување на храната.
- Месо, риба и слично треба да се чуваат во поладната преграда за храна, а преградата за зеленчук е пожелно да се користи за зеленчукот. (ако е достапна)
- За да избегнете меѓусебна контаминација на производите, не ставајте месни производи заедно со зеленчуци и овошје.
- Храната треба да се стави во фрижидер во затворени садови или да се покрие за да се спречи влага и мирис.

Подолу се дадени одредени препораки за ставање и чување на храната во одделот на ладилникот.

ЗАБЕЛЕШКА: Компирите, кромидот и лукот не треба да се чуваат во ладилникот.

Храна	Максимално време за чување	Каде се става во одделот на ладилникот
Овошје и зеленчук	1 седмица	Корпа за зеленчук
Месо и риба	2 - 3 дена	Завиткани во пластична фолија или кеса во садот за месо (на стаклената полица)
Свежо сирење	3 - 4 дена	Во специјалната полица на вратата
Путер и маргарин	1 седмица	Во специјалната полица на вратата
Производи во шише млеко и јогурт	До истекот на рокот што го одредува производителот	Во специјалната полица на вратата
Јајца	1 месец	Во полицата за јајца
Зготвена храна		На сите полици

Оддел за замрзнување

- Користете го одделот за длабоко замрзнување на ладилникот за да ја чувате замрзнатата храна подолг период и за да правите коцки мраз.
- За да постигнете максимален капацитет во одделот за замрзнување, користете ги стаклените полици за горниот и средниот дел. Користете ја долната корпа за долниот дел.
- Не ставајте ја храната што сакате да ја замрзнете во близина на веќе смрзнатата храна.
- Треба да ја замрзнувате храната (месо, мелено месо, риба и слично) разделени во порции за да може да се консумираат наеднаш.
- Не замрзнувајте ја повторно замрзнатата храна што веќе се растопила. Тоа е опасно по здравјето бидејќи може да предизвика проблеми како труење со храна.
- Не ставајте врела храна во длабокото замрзнување пред да се излади. Може да предизвикате расипување на претходно замрзнатата храна во одделот за длабоко замрзнување.
 - Кога ќе купите замрзната храна, проверете дали е замрзната во соодветни услови и уверете се дека пакувањето не е скинато.
 - Кога складирате замрзната храна, треба да ги почитувате условите за чување наведени на пакувањето. Ако нема објаснување, храната мора да се консумира во најкратко време.

ОРГАНИЗИРАЊЕ НА ХРАНАТА ВО АПАРАТОТ

- Ако пакувањето со замрзната храна е влажно и има непријатен мирис, храната веројатно била претходно замрзната во несоодветни услови и се расипала. Не купувајте ваква храна!
- Времето на чување на замрзнатата храна се менува зависно од температурата во средината, од тоа колку често ја отворате и затворате вратата, од поставките на термостатот, видот храна и периодот што поминал од кога храната е ставена во замрзнувачот. Секогаш почитувајте ги упатствата на пакувањето и никогаш не надминувајте го посоченото време за складирање.

Имајте предвид дека: ако сакате да ја отворите вратата на замрзнувачот веднаш по затворањето, таа нема да се отвори лесно.

Тоа е сосема нормално! Откако ќе се постигнат рамномерни услови, вратата лесно ќе се отвори.

Важна забелешка:

- *Штом ќе се одмрзне, замрзнатата храна треба да се зготви исто како и свежата храна. Ако не ја зготвите кога ќе се одмрзне, НИКОГАШ не смее повторно да се замрзнува.*
- Вкусот на одредени зачини ставени во зготвените јадења (анасон, босилок, поточарка, оцет, сортни зачини, ѓумбир, лук, кромид, сенф, темјан, мајоран, црн бибер и сл) се менува и тие имаат силен вкус кога се чуваат подолг период. Затоа, на замрзнатата храна треба да се додава мала количина од зачинот или саканиот зачин треба да се стави откако храната ќе се одмрзне.
- Периодот на чување на храната зависи од употребеното масло. Соодветни масла се маргарин, телешка маст, маслиново масло и путер, а несоодветни се масло од кикиритки и свинска маст.
- Храната во течна форма треба да се замрзнува во пластични садови, а другата храна во пластични фолии или кеси.

Месо и риба	Подготовка	Максимално време за чување (месец)
Бифтек	Завиткан во фолија	6 - 8
Јагнешко	Завиткано во фолија	6 - 8
Печено телешко	Завиткано во фолија	6 - 8
Телешко на коцки	На мали парчиња	6 - 8
Јагнешко на коцки	На парчиња	4 - 8
Мелено месо	Во пакување без зачини	1 - 3
Пилешки џигер (парчиња)	На парчиња	1 - 3
Колбаси/салама	Треба да се спакувани дури и ако имаат лушпа	
Пилешко и мисирка	Завиткани во фолија	4 - 6
Гуска и патка	Завиткани во фолија	4 - 6
Елен, зајак и дива свиња	Во порции од 2.5 кг како филети	6 - 8
Слатководна риба (лосос, амур, крап, сом)	Откако ќе ги исчистите утробата и крлушките на рибата, измијте и исушете ја. Ако е неопходно, исечете ги опашот и главата.	2
Посна риба: морски гргеч, калкан, лист		4
Мрсна риба (туна, скуша, ципура, сардела)		2 - 4
Школки, ракови	Исчистени и во вреќички	4 - 6
Кавијар	Во своето пакување, во алуминиумски или пластичен сад	2 - 3
Полжави	Во солена вода, во алуминиумски или пластичен сад	3

Забелешка: *Смрзнатото месо треба да се готви како свежото штом ќе се одмрзне. Ако не го зготвите месото кога ќе се одмрзне, не смее повторно да се замрзува.*

Овошје и зеленчук	Подготовка	Максимално време за чување (месеци)
Боранија и грав	Измијте и исечете на мали парчиња и сварете ги во вода	10 - 13
Грашок	Исчистете го од мешунките и сварете го во вода	12
Зелка	Исчистена и сварена во вода	6 - 8
Морков	Исчистен, исечкан на парчиња и сварен во вода	12
Пиперка	Исечете ја дршката, исечете на два дела, извадете ги семките и сварете ја во вода	8 - 10
Спанаќ	Измиен и сварен во вода	6 - 9
Карфиол	Извадете ги листовите, исечете ја срцевината на парчиња и оставете го вода со малку лимон	10 - 12
Модар патлиџан	Исечете го на парчиња од 2 см по миењето	10 - 12
Пченка	Исчистете и спакувајте ја со кочанот или издробена	12
Јаболко и круша	Излупете ги и исечете ги на парчиња	8 - 10
Кајсија и праска	Исечете на два дела и извадете ги семките	4 - 6
Јагоди и капини	Измијте и исчистете ги	8 - 12
Зготвено овошје	Додајте 10% шеќер во садот	12
Слива, цреша, вишна	Измијте и исчистете ги семките	8 - 12

Млечни производи	Подготовка	Максимално време за чување (месеци)	Услови на чување
Млеко во кутија (хомогенизирано)	Во своето сопствено пакување	2 - 3	Свежо млеко - во своето сопствено пакување
Кашкавал - со исклучок на сирењето	На парчиња	6 - 8	Оригинално пакување може да се користи за краткорочно чување. Треба да се завитка во фолија за подолготрајно чување.
Путер, маргарин	Во своето пакување	6	

	Максимално време за чување (месеци)	Време на одмрзнување на собна температура (часови)	Време на одмрзнување во рерна (минути)
Леб	4 - 6	2 - 3	4-5 (220-225° C)
Бисквити	3 - 6	1 - 1,5	5-8 (190-200° C)
Печиво	1 - 3	2 - 3	5-10 (200-225 °C)
Пита	1 - 1,5	3 - 4	5-8 (190-200° C)
Лиснато тесто	2 - 3	1 - 1,5	5-8 (190-200° C)
Пица	2 - 3	2 - 4	15-20 (200° C)

Транспорт и промена на положбата

- Може да ги зачувате оригиналното пакување и пената за повторен транспорт (по избор).
- Треба да го прицврстите ладилникот со цврсто пакување, ремени или издржливи јажиња и следете ги упатствата за транспорт дадени на пакувањето на повторен транспорт.
- Извадете ги подвижните делови (полици, дополнителна опрема, садови за зеленчук и сл.) или фиксирајте ги во ладилникот со ленти во текот на преместувањето и транспортот.

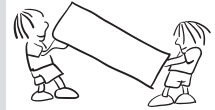

Менување на положбата на вратата

- Не е можно да се смени правецот на отворање на вратата од ладилникот ако рачките на вратите се поставени на надворешната површина на вратата.
- Правецот на отворање на вратата може да се смени само кај модели без рачки.
- Ако правецот на отворање на вратата на ладилникот може да се смени, треба да контактирате со најблискиот овластен сервис за да го сменат правецот на отворање.

Грешки

Фрижидерот ве предупредува ако температурата за ладење е на несоодветни нивоа или кога ќе се појави проблем со уредот. Индикаторот за SR предупредување () е прикажан на контролниот екран.

ВИД ГРЕШКА	(!) Индикатор за SR предупредување
ЗНАЧЕЊЕ	Предупредување за „дефект“
ЗОШТО	Има делови што не функционираат или има дефект во процесот на ладење. Производот е приклучен во струја за првпат или по прекин на напојувањето подолг од 1 час.
ШТО ТРЕБА ДА НАПРАВИТЕ	Проверете дали е отворена вратата и проверете дали производот работи 1 час. Ако не е отворена, а производот работел 1 час, веднаш побарајте помош од овластен сервисер.

Ако ладилникот не лади работи:

- Дали има струја?
- Дали приклучокот е правилно поставен во штекерот?
- Дали осигурувачот за штекерот е прегорен?
- Дали има дефект на штекерот? За да проверите, приклучете го ладилникот во штекер што сигурно работи.

Ако вашиот фрижидер не лади доволно:

- Дали е соодветна поставената температура?
- Дали врата се отвора и затвора често и била оставена отворена подолго?
- Дали е вратата затворена правилно?
- Дали сте ставиле садови или храна во ладилникот што го допираат задниот ѕид со што се спречува циркулацијата на воздухот?
- Дали е ладилникот преполнет?
- Дали има соодветно растојание меѓу ладилникот и задниот и страничните ѕидови?
- Дали температурата во средината е во опсегот со вредности што се посочени во упатството за работа?

Дали храната во ладилникот е многу студена?

- Дали е соодветна поставената температура?
- Дали неодамна сте ставиле многу храна во замрзнувачот? Ако е така, ладилникот може многу да ја излади храната и ќе работи подолго за што треба подолго да работи.

Ако ладилникот работи многу гласно

За да се одржи нивото на ладење, компресорот мора да се активира од време на време. Бучавата на ладилникот тогаш е нормална и се должи на работата. Кога ќе се достигне потребното ниво за ладење, бучавата автоматски ќе се намали. Ако бучавата опстојува

- Дали е ладилникот стабилен? Дали се ногарките прилагодени?
- Дали има нешто зад ладилникот?
- Дали полиците или садовите на полиците во ладилникот вибрираат? Преместете ги полиците и/или садовите ако тоа е случајот.
- Дали ставените ставки во ладилникот вибрираат?

Нормална бучава

Звук на пукање (како пукање мраз):

- При автоматско одмрзнување.
- Ако ладилникот се лади или загрева (заради ширењето на материјалите).

Краток звук на пукање: Се слуша кога термостатот го вклучува и исклучува компресорот.

Бука од компресорот (нормална работа на моторот): Оваа бука значи дека компресорот работи нормално. Компресорот може да предизвикува поголема бука накусо кога се активира.

Звук на клокотење и прскање: Оваа бука ја предизвикува протокот на средството за ладење во цевките на системот.

Звук на вода што тече: Нормален звук на водата што истекува во садот за испарување во текот на одмрзнувањето. Оваа бука се слуша во текот на одмрзнувањето.

Бука на проток на воздух (нормална бука од вентилаторот): Оваа бука може да се слушне кај ладилниците со функција за спречување замрзнување во текот на нормалната работа на системот заради циркулацијата на воздухот.

Ако се наталожува влага во ладилникот

- Дали целата храна е спакувана правилно? Дали садовите се исушени пред да ги ставите во ладилникот?
- Дали вратите на ладилникот се отвораат честопати? Влагата од просторијата влегува во ладилникот кога се отвораат вратите. Влагата ќе се наталожи побргу ако ги отворате вратите многу често, особено ако има многу влага во просторијата.

Ако вратите не се отвораат и затвораат правилно

- Дали спакуваната храна го попречува затворањето на вратата?
- Дали дополнителната опрема на вратата, полиците и фиоките се поставени правилно?
- Дали гумата на вратите е скршена или изабена?
- Дали ладилникот е на рамна површина?

Ако рабовите на ладилникот каде се допира врата се топли

Особено налето (кога е жешко), површините на контактите се стоплуваат додека работи компресорот. Ова е нормално.

ВАЖНИ ЗАБЕЛЕШКИ:

- Функцијата за заштита на компресорот ќе се активира по ненадејно сменување струја или ако го исклучите производот од струја затоа што гасот во системот за ладење не е уште стабилизирани. Ладилникот ќе започне да работи нормално по 5 минути. Не треба да се грижите.
- Ако нема да го користите ладилникот подолго време (на пр. за време на летниот одмор), исклучете го од струја. Исчистете го ладилникот како што е посочено во поглавјето 4 и оставете ја вратата отворена за да спречите појава на влага и миризба.
- Ако проблемот опстојува откако сте ги следеле сите погоре дадени упатства, повикајте го најблискиот овластен сервис.
- Ладилникот што го купивте е наменет за домашна употреба и може да се користи само дома и за наменетата цел. Не е наменет за комерцијална или заедничка употреба. Ако го користите ладилникот на начин којшто не соодветствува со одликите, потенцираме дека производителот и застапникот не се одговорни за поправките и дефектите во периодот на гаранцијата.

1. Монтирајте го апаратот во студена и добро проветрена просторија, но не и на директна сончева светлина и подалеку од извор на топлина (грејно тело, шпорет и сл.). Во спротивно, користете плоча за изолација.
2. Оставете топлата храна и пијалациите за да се изладат надвор од апаратот.
3. Кога одмрзнувате замрзната храна, ставете ја во ладилникот. Ниската температура на замрзнатата храна ќе помогне при ладењето на одделот за ладилникот при одмрзнувањето. Така се намалува потрошувачката.
4. Пијалациите и зготвената храна треба да се во затворени садови кога се ставаат внатре. Во спротивно, влагата се зголемува во апаратот. Така се продолжува и времето за работа. Затворањето на пијалациите и течностите во садови помага да се зачуваат миризбата и вкусот.
5. Избегнувајте да ги оставате отворени вратите подолги периоди и да ги отворате пречесто, бидејќи ќе влезе топол воздух во апаратот предизвикувајќи компресорот да се вклучува непотребно често.
6. Затворајте ги капаците на сите комори во фрижидерот коишто имаат различна температура (комора за свежа храна, разладување и сл.).
7. Гумата на вратите мора да биде чиста и еластична. Заменете ја гумата кога ќе се изаби.

1 ТЕХНИЧКИ ПОДАТОЦИ

Техничките информации може да се најдат на плочката во внатрешната страна на уредот и на енергетската етикета. На QR-кодот на етикетата за енергија која е доставена со апаратот има интернет-врска која води до информациите поврзани со перформансите на апаратот во базата на податоци EPREL . Чувајте ја етикетата за енергија како прирачник заедно со упатството за употреба и сите други документи испорачани со овој апарат.

Исто така, можно е да се пронајдат истите информации во EPREL на врската <https://eprel.ec.europa.eu> и името на моделот и бројот на производител што ќе ги најдете на плочката со спецификации на апаратот.

За детални информации за етикетата за енергија, видете ја врската <https://theenergylabel.eu>

2 ИНФОРМАЦИИ ЗА ТЕСТОТ ЗА ПЕРФОРМАНСИ (ИНСТИТУТ ЗА ИСПИТУВАЊЕ)

За секоја верификација на Eco Design, уредот мора да биде во согласност со стандардот EN 62552. Барањата за вентилација, димензиите на вдлабнатините и минималниот простор за воздух мора да бидат како што е наведено во ова упатство за употреба во Поглавје 2. Стапете во контакт со производителот за какви било дополнителни информации, вклучувајќи ги и планови за товарење.

3 СЕРВИС И ГРИЖА ЗА КОРИСНИЦИТЕ

Секогаш користете оригинални резервни делови.

Кога ќе контактирате со нашиот Овластен сервис, треба да ги имате на располагање следниве податоци: модел, број на производот, сервиски број.

Информациите може да ги најдете на плочката со спецификации. Тие се предмет на промена без претходна најава.

Оригиналните резервни делови за некои специфични компоненти се достапни најмалку 7 или 10 години, во зависност од видот на компонентата, откако последниот модел на уредот е пуштен во продажба

Посетете ја нашата веб страница:

www.voxelectronics.com



POR

NF3733AF

MANUAL DO USUÁRIO FRIGORÍFICO COM CONGELADOR

EAC

ANTES DE USAR O APARELHO.....	4
Avisos gerais.....	4
Frigoríficos antigos e fora de uso.....	8
Instruções de segurança	8
Instalação e operação do seu frigorífico.....	10
Antes de usar o seu aparelho.....	11
Informação sobre a nova tecnologia de refrigeração de última geração.....	11
PARTES DO APARELHO E OS COMPARTIMENTOS .	12
Dimensões	14
AS VÁRIAS FUNÇÕES E POSSIBILIDADES	15
Visor e painel de controlo	15
Utilizar o Painel de Controlo.....	15
Utilizando o seu frigorífico	16
Modo de Refrigeração rápida.....	16
Modo de Congelação rápida.....	16
Ativar o Modo económico.....	16
Modo de Economia do ecrã.....	17
Definições de temperatura do frigorífico.....	17
Definições de temperatura do congelador.....	18
Função do alarme de porta aberta	18
Avisos sobre ajustes na Temperatura	19
Accessórios.....	20
Caixa do Congelador.....	20
Prateleira Chiller	21
Controlador de Humidade	21
Porta da Prateleira ajustável.....	22
Prateleira de vidro ajustável.....	22
LIMPEZA E MANUTENÇÃO	23
Descongelar	24
COLOCANDO OS ALIMENTOS NO APARELHO.....	25
Compartimento de refrigeração	25
Compartimento de congelação	27

TRANSPORTE E MUDANÇA DO	
APARELHO INSTALADO.....	32
Reposicionar a porta	32
ANTES DE CHAMAR A ASSISTÊNCIA TÉCNICA	33
CONSELHOS PARA POUPAR ENERGIA.....	36

Avisos Gerais

Este eletrodoméstico não se destina a ser encastrado.

⚠️ AVISO: Mantenha as aberturas de ventilação, no revestimento do eletrodoméstico ou na estrutura embutida, livres de obstruções.

⚠️ AVISO: Não utilize dispositivos mecânicos ou outros meios para acelerar o processo de descongelamento que não os recomendados pelo fabricante.

⚠️ AVISO: Não utilize eletrodomésticos elétricos dentro dos compartimentos de armazenamento de alimentos do eletrodoméstico a menos que tal seja recomendado pelo fabricante.

⚠️ AVISO: Não danifique o circuito de refrigeração.

⚠️ AVISO: Quando posicionar o aparelho, certifique-se de que o cabo de alimentação não está preso ou danificado.

⚠️ AVISO: Não coloque várias tomadas portáteis ou fontes de alimentação portáteis na parte traseira do aparelho.

⚠️ AVISO: De modo a evitar quaisquer perigos resultantes da instabilidade do eletrodoméstico, o mesmo deverá ser fixado de acordo com as instruções seguintes:

⚠️ Se o seu eletrodoméstico utilizar R600a como refrigerante (estas informações serão fornecidas na identificação do congelador) deverá tomar cuidado durante o transporte e instalação para evitar que elementos do congelador fiquem danificados. O R600a é amigável ao ambiente e um gás natural, no entanto,

explosivo. Na eventualidade de uma fuga devido a danos dos elementos do congelador, afaste o seu frigorífico de chamas vivas ou fontes de calor e ventile, durante alguns minutos, a divisão onde se localiza o frigorífico.

- Enquanto transporta e posiciona o frigorífico, não danifique o circuito de gás do congelador.
- Não armazene substâncias explosivas, como por exemplo, latas de aerossóis com propulsor inflamável neste eletrodoméstico.
- O eletrodoméstico deverá ser utilizado em aplicações domésticas e residenciais, como por exemplo:
 - áreas de cozinha em lojas, escritórios e outros ambientes de trabalho.
 - quintas e por clientes em hotéis, motéis e outros tipos de ambientes residenciais.
 - ambientes tipo residencial;
 - aplicações de não retalho, catering e similares.
- Se a tomada não coincidir com a ficha do frigorífico, deverá ser substituída pelo fabricante, agente de serviço ou pessoa de qualificação similar de modo a evitar perigos.
- Uma tomada de ligação a terra especial foi conectada ao cabo elétrico do seu frigorífico. Esta tomada deverá ser utilizada com uma tomada de ligação a terra especial de 16 amperes. Se não existir tomada na sua casa, por favor, instale uma com a ajuda de um electricista autorizado.
- Este eletrodoméstico pode ser utilizado por crianças a partir dos 8 anos de idade e superior e por pessoas (incluindo crianças) com capacidades mentais,

sensoriais e físicas reduzidas ou com falta de experiência ou conhecimento a menos que tenham sido supervisionados ou tenham recebido instruções relativamente à utilização do eletrodoméstico de forma segura e que tenham entendido os perigos envolvidos. As crianças não devem brincar com o eletrodoméstico. A limpeza e a manutenção por parte do utilizador não deverão ser realizadas por crianças sem supervisão.

- Crianças com idades entre 3 e 8 anos podem encher e esvaziar eletrodomésticos de refrigeração. As crianças não devem efetuar a limpeza ou a manutenção do eletrodoméstico; crianças muito pequenas (0–3 anos) não devem utilizar os eletrodomésticos; crianças pequenas (3–8 anos) apenas podem utilizar os eletrodomésticos de forma segura sob supervisão constante; crianças mais velhas (8–14 anos) e pessoas vulneráveis podem utilizar os eletrodomésticos de forma segura após terem sido supervisionadas ou recebido as instruções adequadas relativamente à utilização do eletrodoméstico. As pessoas muito vulneráveis apenas podem utilizar os eletrodomésticos em segurança sob supervisão constante.
- Se o cabo elétrico estiver danificado, deverá ser substituído pelo fabricante, agente de serviço ou pessoa qualificada similar de modo a evitar perigos.
- Este eletrodoméstico não tem como objetivo ser utilizado em altitudes que excedam 2000 m.

De forma a evitar que os alimentos fiquem contaminados, respeite as instruções que se seguem:

- Manter a porta aberta durante longos períodos de tempo pode causar um aumento significativo da temperatura nos compartimentos do eletrodoméstico.
- Efetue uma limpeza regular das superfícies que entrem em contacto com qualquer alimento e dos sistemas de drenagem acessíveis.
- Armazene carne e peixe crus em recipientes adequados dentro do frigorífico, de forma que não entrem em contacto com os outros alimentos ou que não vertam para cima dos mesmos.
- Os compartimentos de duas estrelas para alimentos congelados são adequados para armazenar alimentos pré-congelados, para armazenar ou fazer gelado e cubos de gelo.
- Os compartimentos de uma, duas e três estrelas não são adequados para congelar alimentos frescos.
- Se o frigorífico ficar vazio durante longos períodos de tempo, este deve ser desligado, descongelado, limpo e seco, sendo necessário deixar a porta aberta para evitar o aparecimento de bolor dentro do eletrodoméstico.

ANTES DE UTILIZAR O APARELHO

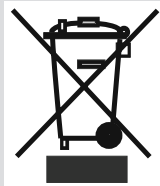

Frigoríficos antigos e fora de uso

- Se o seu frigorífico usado tiver um bloqueio, quebrar ou remover o bloqueio antes de o eliminar, porque as crianças podem ficar presas no seu interior e causar um acidente.
- Os frigoríficos e congeladores antigos têm materiais de isolamento e de refrigeração com CFC ou HFC. Portanto, tenha o maior cuidado para não prejudicar o ambiente quando está a eliminar o frigorífico usado.

Solicite à sua autoridade municipal acerca das normas de REEE para fins de reutilização, reciclagem e recuperação.

Notes:

- Ler o manual de instruções com atenção antes de instalar e utilizar o frigorífico. **A nossa empresa não é responsável por danos que decorram de uma utilização incorrecta.**
- Seguir todas as instruções do aparelho e o manual de instruções, e guardar este manual num local seguro para solucionar os problemas que possam surgir no futuro.
- Este aparelho é produzido para ser usado nas habitações e só pode ser usado em habitação e para os fins especificados. Não é apropriado para uso comercial ou comum. Esta utilização implica a anulação da garantia e a nossa empresa não será responsável pelas perdas ocorridas.
- Este aparelho é produzido para uso em habitações e só adequado para refrigeração / conservação de alimentos. Não é adequado para uso comercial ou comum e/ou para armazenamento de substâncias excepto para alimentos. A nossa empresa não é responsável pelas perdas ocorridas em caso contrário.

Instruções de segurança

- Não utilizar vários recipientes ou cabos de extensão para ligar o seu aparelho.
- Não efectuar a ligação em tomadas danificadas ou antigas.
- Não puxar, torcer ou danificar o fio.

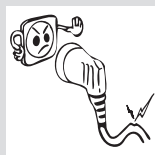

- Este aparelho foi concebido para ser utilizado por adultos, não permita que as crianças brinquem com o aparelho ou se pendurem na porta.
- Não ligue o aparelho com as mãos molhadas para evitar o choque elétrico!
- Não coloque garrafas de vidro ou latas de bebidas no congelador. Garrafas ou latas podem explodir.
- Não colocar material explosivo ou inflamável no frigorífico, para sua segurança. Colocar as bebidas com grande percentagem de álcool na vertical fechando bem as tampas no compartimento do frigorífico.
- Quando retirar gelo do congelador, evite o contacto, dado que pode causar queimaduras de gelo e / ou cortes.
- Não toque em produtos congelados com as mãos molhadas! Não coma gelados e cubos de gelo imediatamente depois de os ter tirado do congelador!
- Não volte a congelar os produtos congelados após terem sido derretidos. Isso pode causar problemas de saúde como intoxicação alimentar.
- Não cubra o corpo ou o topo do frigorífico com rendas. Isso afeta o desempenho do seu frigorífico.
- Fixe os acessórios na geladeira durante o transporte para evitar danos nos acessórios
- Não use adaptador de ficha.

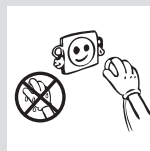
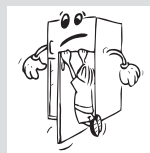

Instalação e operação do seu frigorífico

Antes de começar a utilizar a seu frigorífico, deve prestar atenção aos seguintes pontos:

- Este aparelho deve ser ligado a uma tensão de 220-240V e 50Hz.
- O Fabricante declina qualquer responsabilidade no caso de não se seguirem as recomendações eléctricas indicadas.
- Coloque o frigorífico num local que não fique exposto à luz directa do sol.
- Coloque o frigorífico num lugar seco e a um mínimo de 50 cm dos aquecedores a gás ou estufas de carvão e a 5 cm das estufas eléctricas.
- Não utilize em espaços ao ar livre e não deve ser exposto à chuva.
- Se o aparelho está instalado próximo de outro frigorífico ou congelador mantenha um mínimo de separação de 2 cm para prevenir a condensação.
- Não coloque objetos pesados nem grandes quantidades sobre o aparelho, a prateleira da parte superior deve ter de pelo menos 15 cm de altura.
- Os pés frontais ajustáveis devem ser ajustados de forma a garantir que o seu aparelho fica estável e nivelado. Pode ajustar os pés, rodando-os no sentido dos ponteiros do relógio, ou sentido contrário conforme a necessidade. Tal deve ser realizado antes de colocar alimentos dentro do aparelho.
- Antes de usar a geladeira, limpe todas as peças com água morna adicionada com uma colher de chá de bicarbonato de sódio e, em seguida, enxague com água limpa e seque. Coloque todas as peças após a limpeza.
- Instale os separadores de plástico do condensador, na parte posterior do frigorífico girando-o 90° para prevenir inclinação com a parede e para manter um óptimo rendimento.
- O frigorífico deve ser colocado contra uma parede com uma distância livre não superior a 75 mm.

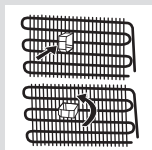

Antes de usar o aparelho

- Quando for utilizado pela primeira vez ou após o transporte, mantenha o frigorífico na posição vertical durante 4 horas e ligue-o para permitir uma operação eficiente. Caso contrário, poderá danificar o compressor
- O seu frigorífico pode emitir um cheiro quando operar pela primeira vez; O cheiro desaparecerá quando o seu frigorífico começa a esfriar.



Informação sobre a nova tecnologia de refrigeração de última geração

Frigoríficos com tecnologia de refrigeração de última geração possuem um sistema de trabalho diferente dos frigoríficos estáticos. Em frigoríficos normais, o ar húmido que entra na geladeira e o vapor de água que sai dos alimentos, acumula a formação de gelo no compartimento congelador. Para derreter, em outras palavras, descongelar, a geladeira tem que ser parada. Durante este período de paragem, para manter os alimentos frios o consumidor deve extrair o alimento para fora da geladeira e limpar o gelo durante esse período.

Nos frigoríficos com tecnologia de refrigeração de nova geração, a situação no compartimento congelador é completamente diferente. Com a ajuda do ventilador, o ar frio e seco é soprado através de vários pontos no compartimento congelador. Como resultado, o ar frio circula homoganeamente, mesmo nos espaços entre as prateleiras, os alimentos são congelados de forma igual e correta. Por outro lado, não haverá formação de gelo.

No compartimento da geladeira, haverá quase a mesma configuração com o compartimento congelador. O ar que é emitido com o ventilador, localizado na parte superior do compartimento do refrigerador, é arrefecido enquanto passa pelo espaço atrás do canal de ar. Ao mesmo tempo, o ar é soprado através dos orifícios do duto de ar, de modo que o processo de resfriamento seja concluído com sucesso no compartimento do refrigerador. Os orifícios no duto de ar são projetados de modo que a distribuição de ar se torne homogénea neste compartimento.

Como não há passagem de ar entre o congelador e o compartimento do refrigerador, não haverá mistura de odor. Como resultado, o seu frigorífico com tecnologia de refrigeração de nova geração oferece uma facilidade de uso ao lado do enorme volume e da aparência estética.

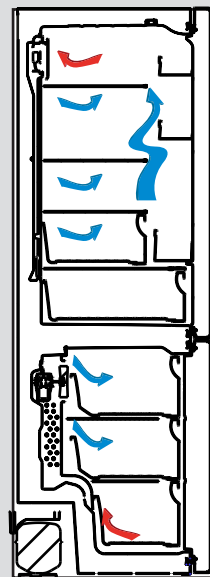

AS PARTES DO APARELHO E OS COMPARTIMENTOS

Este aparelho não se destina a ser encastrado.

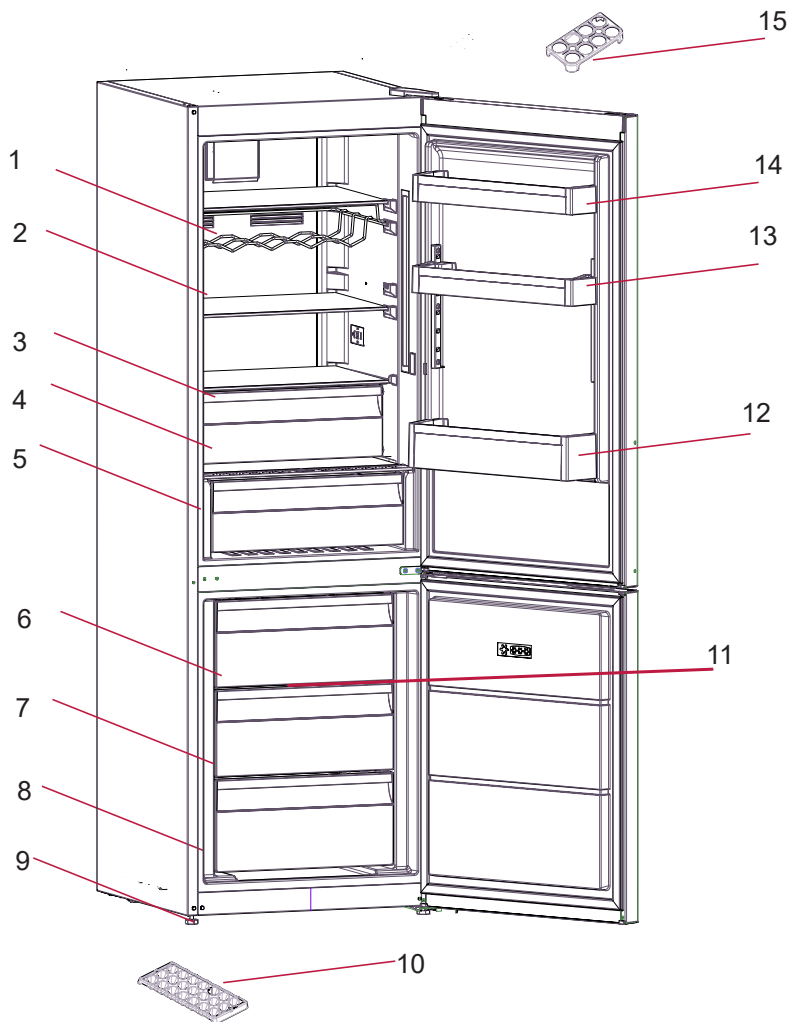

Esta apresentação é apenas para informação sobre as partes do aparelho. As partes podem variar de acordo com o aparelho

- 1) Estante para vinho *
- 2) Prateleiras de refrigerador
- 3) Chiller * (Resfriador)
- 4) Coberta de realce
- 5) Realce
- 6) Cesta de topo do congelador
- 7) Cesta média do congelador
- 8) Cesta inferior do congelador
- 9) Pés de nivelamento
- 10) Bandeja de gelo
- 11) Prateleiras em vidro do congelador
- 12) Prateleiras para garrafas
- 13) Prateleira da porta (Prateleira da porta ajustável *)
- 14) Prateleira da porta
- 15) Suportes de ovos

* Em alguns modelos

Notas gerais

Compartmento de alimentos frescos (frigorífico): A utilização eficiente da energia é garantida pela configuração, com as gavetas na parte inferior do eletrodoméstico e uma distribuição uniforme das prateleiras, e a posição dos compartimentos das portas não afeta o consumo energético.

Compartmento para congelados (congelador): A utilização eficiente da energia é garantida pela configuração, com as gavetas e os compartimentos na posição de stock.

Esta apresentação é apenas para informação sobre as partes do aparelho. As partes podem variar de acordo com o aparelho.

Dimensões

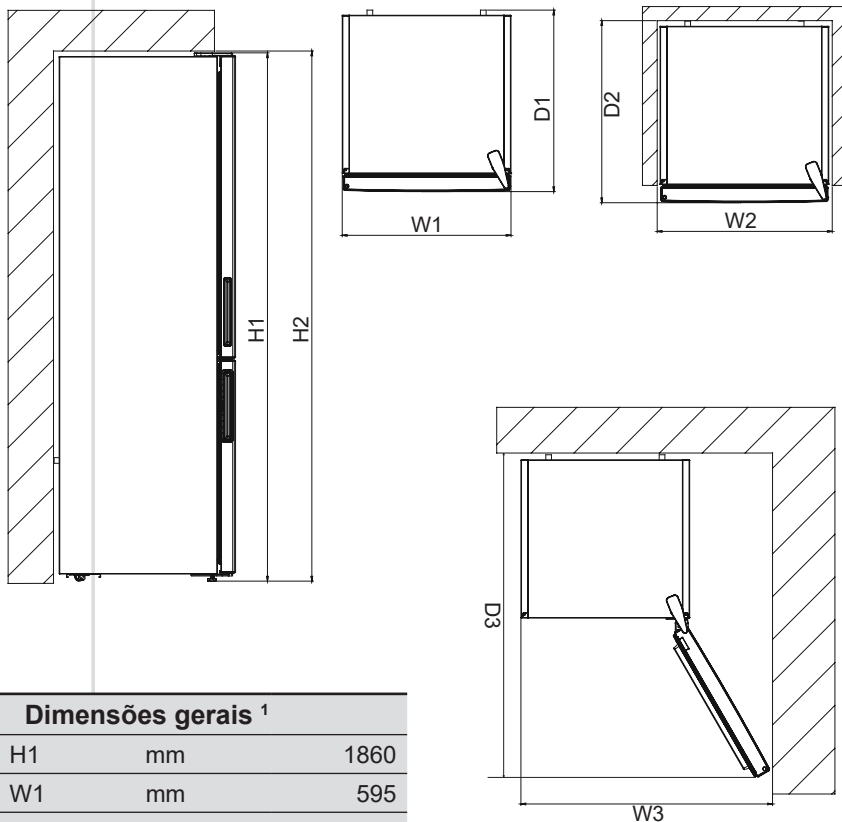

Dimensões gerais ¹		
H1	mm	1860
W1	mm	595
D1	mm	650

Espaço necessário para utilização ²		
H2	mm	2010
W2	mm	695
D2	mm	690

Espaço geral necessário para utilização ³		
W3	mm	927,5
D3	mm	1243,5

Visor e painel de controlo

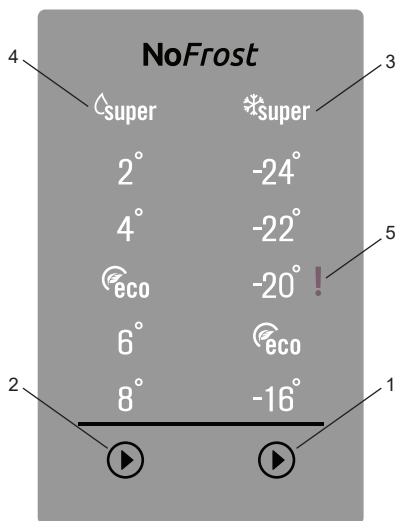

Utilizar o Painel de Controlo

1. Permite modificar o valor de ajuste do congelador e ativar o modo de congelação rápida, se desejado. O congelador pode ser programado para -16, eco, -20, -22, -24 °C e modo de congelação rápida.
2. Permite modificar o valor de ajuste do frigorífico e ativar o modo de refrigeração rápida, se desejado. O frigorífico pode ser programado para 8, 6, eco, 4, 2°C e modo de refrigeração rápida.
3. É o indicador do modo de congelação rápida.
4. É o indicador do modo de refrigeração rápida.
5. Indicador do alarme Sr.

Utilizar o Painel de Controlo

Botão de ajuste do frigorífico

O botão de ajuste do frigorífico permite mudar a temperatura do compartimento do frigorífico. Os modos de refrigeração rápida e eco também podem ser ativados com este botão.

Botão de ajuste do congelador

O botão de ajuste do congelador permite mudar a temperatura do compartimento do congelador. Os modos de congelação rápida e eco também podem ser ativados com este botão.

Alarme Sr

O alarme Sr muda para vermelho se ocorrer algum problema.

Utilizando o seu frigorífico

Modo de Refrigeração rápida

Quando deve ser usado?

- Para a refrigeração de grandes quantidades de alimentos.
- Para a refrigeração de refeições rápidas.
- Para a refrigeração rápida de alimentos.
- Para o armazenamento de alimentos sazonais por um longo período.

Ativar o modo de Refrigeração rápida

Prima o botão de ajuste do frigorífico até o símbolo de refrigeração rápida acender. O aviso sonoro soa duas vezes e o modo fica definido.

Durante o modo de Refrigeração rápida

O modo de refrigeração rápida pode ser cancelado da mesma forma que foi selecionado.

Modo de Congelação rápida

Quando deve ser usado?

- Para a congelação de uma grande quantidade de alimentos que não cabem na prateleira de congelação rápida.
- Para a congelação de alimentos preparados.
- Para a congelação rápida de alimentos frescos, para manter a frescura.

Ativar o modo de Congelação rápida

Prima o botão de ajuste do congelador até o símbolo de congelação rápida acender. O aviso sonoro soa duas vezes e o modo fica definido.

Durante o modo de Congelação rápida

O modo de congelação rápida pode ser cancelado da mesma forma que foi selecionado.

Ativar o Modo económico

Compartimento do frigorífico

- Prima o botão de ajuste do frigorífico até o símbolo de modo económico acender.
- Se nenhum botão for premido durante 1 segundo, o modo fica definido e o aviso sonoro soa duas vezes como confirmação.
- Para cancelar, prima o botão de ajuste do frigorífico.

Compartimento do congelador

- Prima o botão de ajuste do congelador até o símbolo de modo económico acender.
- Se nenhum botão for premido durante 1 segundo, o modo fica definido e o aviso sonoro soa duas vezes como confirmação.
- Para cancelar, prima o botão de ajuste do congelador.

Modo de Economia do ecrã

Finalidade

Este modo poupa energia ao desligar toda a iluminação do painel de controlo quando este estiver inativo.

Como usar

- O modo de economia do ecrã é ativado automaticamente após 30 segundos.
- Se premir qualquer tecla enquanto a iluminação do painel de controlo estiver apagada, as definições atuais da máquina reaparecem no visor para que possa fazer as alterações que pretender.
- Se não cancelar o modo de economia do ecrã ou premir qualquer tecla durante 30 segundos, o painel de controlo permanece desligado.

Para desativar o modo de economia do ecrã,

- Para cancelar o modo de economia do ecrã, em primeiro lugar, precisa premir qualquer tecla para ativar as mesmas e, em seguida, manter premido o botão de ajuste do congelador durante 5 segundos.
- Para reativar o modo de economia do ecrã, mantenha premido o botão de ajuste do congelador durante 5 segundos.

Definições de Temperatura do Frigorífico

- Prima o botão de ajuste do frigorífico uma vez.
- Quando premir o botão pela primeira vez, é apresentado o último valor no indicador de ajuste do frigorífico.
- Sempre que premir este botão, é definido um valor de temperatura mais baixo (+8°C, +6°C, eco, +4°C, +2°C ou modo de refrigeração rápida).
- Se premir o botão de ajuste do frigorífico até ser apresentado o símbolo de refrigeração rápida no indicador de ajuste do frigorífico, e não premir quaisquer botões durante 3 segundos, o modo de refrigeração rápida fica intermitente.
- Se continuar a premir o mesmo botão, este reinicia a partir dos +8°C.

Definições de temperatura do congelador

- Prima o botão de ajuste do congelador uma vez.
- Quando premir o botão pela primeira vez, é apresentado o último valor no indicador de ajuste do congelador.
- Sempre que premir este botão, é definido um valor de temperatura mais baixo (-16°C, eco, -20°C, -22°C, -24°C ou modo de congelação rápida).
- Se premir o botão de ajuste do congelador até ser apresentado o símbolo de congelação rápida no indicador de ajuste do congelador, e não premir quaisquer botões durante 3 segundos, o modo de congelação rápida fica intermitente.
- Se continuar a premir o mesmo botão, este reinicia a partir dos -16°C.

Função do alarme de porta aberta

Se a porta do aparelho permanecer aberta mais de 2 minutos, será emitido um som tipo 'beep beep'.

Ajustes de temperatura recomendados para o compartimento do congelador e do frigorífico

Compartimento do congelador	Compartimento do frigorífico	Observações
-18 °C	4 °C	Para utilização quotidiana e o melhor desempenho.
-20 °C, -22 °C ou -24 °C	4 °C	Recomendado quando a temperatura ambiente excede os 30 °C.
Modo de congelação rápida	4 °C	Deve utilizar quando pretende congelar alimentos num curto período de tempo.
-18 °C, -20 °C, -22 °C ou -24 °C	2 °C	Estes ajustes de temperatura devem ser utilizados quando a temperatura ambiente está demasiado alta ou se considerar que o compartimento do congelador não está frio o suficiente porque a porta está a ser aberta frequentemente.

Avisos sobre ajustes na temperatura

- Seus ajustes de temperatura não serão excluídos quando ocorrer uma falha de energia.
- Não é recomendado o funcionamento do frigorífico em ambientes com temperatura abaixo dos 10°C .
- As definições da temperatura devem ser feitas de acordo com a frequência com que a porta é aberta, a quantidade de alimentos guardados dentro do frigorífico.
- Não passe para outro ajuste antes de completar um ajuste..
- O seu frigorífico deve funcionar durante 24 horas de acordo com a temperatura ambiente sem interrupção depois de ter sido ligado e de ter arrefecido completamente. Não abra a porta do frigorífico frequentemente e não coloque uma grande quantidade de alimentos durante este período.
- Deve ser aplicada a função de 5 minutos de espera para evitar danos no compressor do seu frigorífico, quando desliga e depois liga de novo ou quando ocorrer uma falha de energia. O seu frigorífico começará a funcionar normalmente após 5 minutos.
- O frigorífico foi concebido para funcionar com intervalos de temperatura ambiente definida nos padrões, de acordo com a classe climática estipulada no rótulo informativo. Não recomendamos utilizar o frigorífico fora dos limites estipulados de temperatura em termos de eficiência de arrefecimento.
- Este aparelho de refrigeração destina-se a ser utilizado com temperaturas ambientes que vão dos 10 °C aos 43 °C.

AS VÁRIAS FUNÇÕES E POSSIBILIDADES

Classe climática e significado:

T (tropical): Este aparelho de refrigeração destina-se a ser utilizado com temperaturas ambientes que vão dos 16 °C aos 43 °C.

ST (subtropical): Este aparelho de refrigeração destina-se a ser utilizado com temperaturas ambientes que vão dos 16 °C aos 38 °C.

N (temperado): Este aparelho de refrigeração destina-se a ser utilizado com temperaturas ambientes que vão dos 16 °C aos 32 °C.

SN (temperado prolongado): Este aparelho de refrigeração destina-se a ser utilizado com temperaturas ambientes que vão dos 10 °C aos 32 °C.

Accessórios

Caixa de Congelador

A caixa de congelador permite que os alimentos sejam mantidos mais reguarmente.

Retirar a caixa de congelador;

- Puxe a caixa para fora o máximo possível
- Puxe a frente da caixa para cima e para fora.

! Faça o inverso da mesma operação para recolocar o compartimento deslizante.

- **Nota:** Mantenha sempre a alça da caixa enquanto retira a caixa.

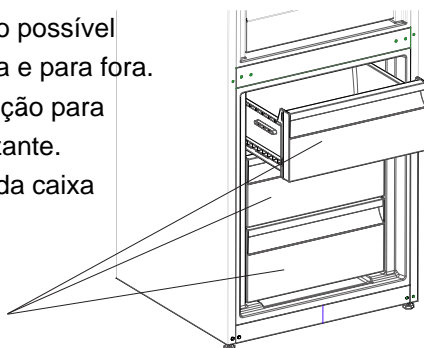

Caixa de
congelador

Prateleira Chiller (em alguns modelos)

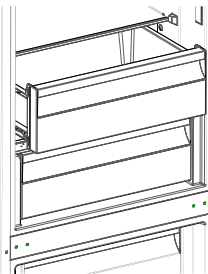

Mantenha os alimentos no compartimento do Chiller em vez do compartimento do congelador ou do frigorífico permite que os alimentos retenham a frescura e o sabor mais tempo, preservando a sua aparência fresca. Quando a bandeja do chiller estiver suja, remova-a e lave-a com água.

(A água congela a 0 ° C, mas os alimentos que contêm sal ou açúcar congelam a uma temperatura inferior)

Normalmente as pessoas usam o compartimento chiller para peixe cru, pickles, arroz, etc ...

Não coloque alimentos que deseja congelar ou bandejas de gelo, a fim de fazer gelo.

Remoção da prateleira Chiller

- Puxe a prateleira do chiller para fora em sua direção, deslizando sobre trilhos.
- Puxe a prateleira do chiller para cima do trilho para removê-la.

Controlador de Humidade (em alguns modelos)

Com o controlador de humidade na posição fechada, permite que as frutas e legumes frescos sejam armazenados por mais tempo.

No caso da gaveta estar totalmente cheia, o mostrador fresco que está localizado na frente da gaveta, deve ser aberto. Através deste o ar na gaveta e de humidade será controlado e a duração da resistência será aumentada.

Se você vir qualquer condensação na prateleira de vidro, então o controle de humidade deve ser colcado em posições abertas.

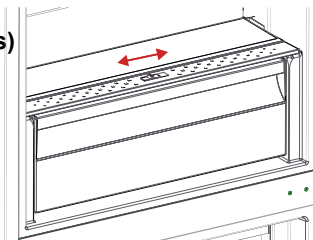

Porta da prateleira ajustável (Em alguns modelos)



Figura -1

Seis diferentes ajustes de altura podem ser feitos para fornecer áreas de armazenamento a medida das suas necessidades, com uma prateleira de porta ajustável.

Para mudar a posição da prateleira da porta ajustável; Segure a parte inferior da prateleira e puxe os botões do lado da direção da ala da porta da seta (Fig.1).

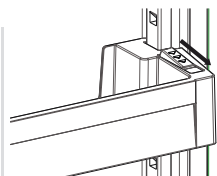

Figura -2

Posicione a prateleira da porta com a altura que precisa, movendo-se para cima e para baixo. Depois de obter a posição em que deseja a prateleira da porta, solte os botões no lado da prateleira da porta (Fig. 2). Antes de soltar a prateleira da porta, mova-se para baixo e certifique-se de que a prateleira da porta está fixa.

Nota: Antes de colocar a prateleira da porta carregada, deve segurar a prateleira apoiando a parte inferior. Caso contrário, a prateleira da porta pode cair dos trilhos devido ao peso e assim, ocorrerem danos na prateleira da porta ou trilhos.

Prateleira de vidro ajustável (em alguns modelos)

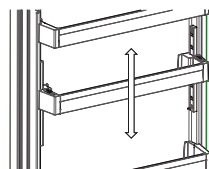

Figura -1

O mecanismo de prateleira de vidro ajustável proporciona espaços de armazenamento maiores com um movimento simples. Para cobrir a prateleira de vidro, empurre-a.

Você pode carregar sua comida como quiser no espaço extra resultante. Para trazer a prateleira em sua posição original, puxe a prateleira para fora na sua direção.

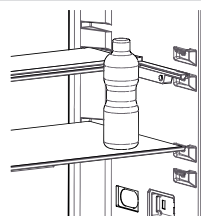

Figura -2

• Desligue o frigorífico antes de limpeza.

- Não limpe o aparelho utilizando grande quantidade de água.
- Certifique-se que não entra água na caixa da lâmpada nem noutras partes eléctricas.

• O compartimento do refrigerador deve ser limpo periodicamente, utilizando uma solução de bicarbonato e água morna.

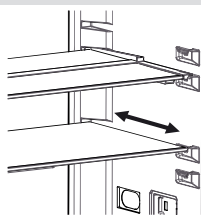
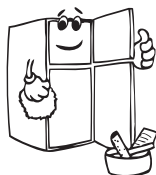

• Limpe os acessórios com sabão e água, separadamente. Não os lave na máquina de lavar loiça.

- Não use pós, detergentes ou sabões abrasivos. Depois de limpar, passe por água limpa e seque cuidadosamente. Depois de terminar a limpeza, ligue novamente à rede elétrica com as mãos secas.
- O condensador na parte traseira deve ser limpo com uma escova, pelo menos duas vezes por ano. Tal garante economia de energia e maior eficiência.

O SEU FRIGORÍFICO DEVE SER DESLIGADO DURANTE A LIMPEZA.

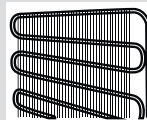
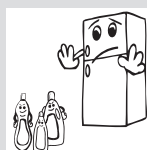
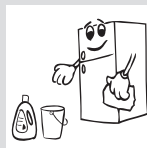
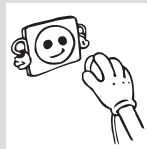



Descongelar

A sua geladeira tem descongelamento totalmente automático. A água formada como resultado da descongelação passa através do bico de recolha de água e flui para o recipiente de vaporização abaixo do condensador, evaporando-se lá.

- Certifique-se de que desconectou a ficha do seu frigorífico antes de limpar o recipiente de vaporização.
- Remova o recipiente de vaporização da sua posição, desenroscando os parafusos conforme indicado. Limpe com água com sabão em intervalos de tempo específicos. Assim, a formação de odor terá sido evitada.

Substituição das luzes LED

Se o seu frigorífico tiver uma iluminação LED, entre em contato com a assistência técnica, pois tal substituição só deve ser efectuada por pessoal autorizado.

COLOCANDO OS ALIMENTOS NO APARELHO

Compartimento de refrigeração

- Para condições normais de funcionamento, bastará ajustar a definição de temperatura do frigorífico para +4 °C.
- Para reduzir a humidade e o conseqüente aumento de gelo, nunca coloque líquidos em recipientes abertos no congelador. O gelo tende a concentrar-se nas partes mais frias do evaporador e com o tempo exigirá uma descongelação mais frequente.
- Não coloque alimentos quentes no refrigerador. Os alimentos quentes e as bebidas devem arrefecer à temperatura ambiente antes de serem colocados no frigorífico.
- Não deve colocar nenhum produto contra a parede traseira por causa do gelo e as embalagens podem ficar agarradas à parede traseira. Não abra a porta do aparelho com muita frequência.
- Coloque a carne e o peixe limpo (embalados ou embrulhados em película) e que vai utilizar dentro de 1 dia ou 2 na secção inferior do compartimento de refrigeração (em cima do compartimento de legumes) porque é a secção mais fria e esta garante as melhores condições de conservação.
- Pode colocar os frutos e legumes no compartimento de legumes sem embalagem.
- Para condições normais de funcionamento, bastará ajustar a definição de temperatura do frigorífico para +4 °C.
- A temperatura do compartimento do frigorífico deve estar compreendida entre os 0 e os 8 °C. Abaixo dos 0 °C, os alimentos frescos ficam enregelados e apodrecidos, enquanto que acima dos 8 °C, a carga bacteriana aumenta e estraga-os.
- Não coloque alimentos quentes no frigorífico! Aguarde para que arrefeçam no exterior. Os alimentos quentes aumentam os graus de temperatura do frigorífico, o que provoca intoxicações alimentares e a deterioração desnecessária dos alimentos.
- Carnes, peixes, etc, devem ser armazenados no compartimento dos alimentos, enquanto que o compartimento para legumes (se disponível) é indicado para legumes.
- Para evitar contaminação cruzada, os produtos à base de carne não devem ser armazenados juntamente com fruta e legumes.
- Os alimentos devem ser colocados no frigorífico em recipientes fechados ou cobertos, para impedir a entrada de humidade e maus odores.

São especificadas abaixo algumas recomendações para a colocação e armazenamento dos seus alimentos no compartimento de refrigeração.

NOTA: As batatas, cebolas e alhos não devem ser guardados no frigorífico.

Alimentos	Tempo máximo de armazenamento	Onde colocar no compartimento do frigorífico
Vegetais e frutas	1 semana	Recipiente vegetais
Carne e peixe	2 - 3 dias	Revestido com película plástica ou sacos ou num recipiente para carne (na prateleira de vidro)
Queijo fresco	3 - 4 dias	Na prateleira especial da porta
Manteiga e margarina	1 semana	Na prateleira especial da porta
Produtos engarrafados leite e iogurte	Até terminar a data de validade recomendada pelo produtor	Na prateleira especial da porta
Ovos	1 mês	Na prateleira dos ovos
Alimentos cozinhados		Todas as prateleiras

Compartimento de congelação

- Por favor, use o congelador para armazenar alimentos durante um longo período de tempo e para produzir gelo.
- Para beneficiar da capacidade máxima do compartimento do congelador, deve somente usar as prateleiras de vidro na secção do meio e na parte superior. Para a secção de baixo, deve usar o cesto inferior.
- Por favor, não coloque alimentos que deseja congelar pela primeira vez perto de alimentos já congelados previamente.
- Deve congelar os alimentos (carne, carne picada, peixe, etc.) dividindo-os em porções que serão consumidas de uma só vez.
- Por favor, não re-congele os alimentos congelados depois de descongelados. Tal pode representar um perigo para sua saúde, pois pode causar problemas como intoxicação alimentar.
- Não coloque refeições quentes no congelador antes de ficarem frias. Tal pode causar a putrefacção de outros alimentos congelados de antemão.
- Quando compra alimentos congelados, certifique-se de que eles foram congelados em condições apropriadas e a embalagem não está rasgada.
- Quando armazena comida congelada, deve ter em atenção as instruções assinaladas na embalagem. Se não existem instruções, deverá consumir a comida no menor espaço de tempo possível.
- Se houver humidade nos pacotes de alimentos congelados e um cheiro incómodo, o alimento pode ter sido armazenado em condições inadequadas anteriormente e estar podre. Não compre esse tipo de alimentos!
- A vida útil dos alimentos congelados depende da temperatura ambiente, do ajuste do termostato, da frequência com que a porta é aberta, do tipo de alimento e do tempo necessário para transportar o produto da loja para sua casa. Siga sempre as instruções impressas na embalagem e nunca exceda a vida útil máxima indicada.

Note que; Se quiser abrir novamente a porta imediatamente após fechala, esta não abrirá facilmente. Tal é perfeitamente normal! Aguarde que o aparelho alcance a condição de equilíbrio e a porta será aberta facilmente.

Nota importante:

- *Os alimentos congelados, quando descongelados, devem ser cozidos, tal como alimentos frescos. Se eles não estiverem cozidos após serem descongelados, eles NUNCA devem ser re-congelados.*

- O sabor de algumas especiarias encontradas em pratos cozidos (anis, basilico, agrião, vinagre, especiarias variadas, gengibre, alho, cebola, mostarda, tomilho, manjerona, pimenta preta, etc.) mudam e assumem um sabor forte quando são armazenados por um longo período. Portanto, os alimentos congelados devem ser adicionados com pouca quantidade de especiarias ou, se possível, o tempero desejado deve ser adicionado após o alimento ter sido descongelado.
- O período de armazenamento dos alimentos depende do óleo utilizado. Os óleos adequados são margarina, gordura de vitela, azeite e manteiga e os óleos inadequados são o óleo de amendoim e a gordura de porco.
- Os alimentos em forma líquida devem ser congelados em copos de plástico e os outros alimentos devem ser congelados em películas plásticas ou sacos.

Carne e Peixe	Preparação	Tempo máximo de armazenamento (meses)
Bife	Embrulhado em película	6 - 8
Carne de Cordeiro	Embrulhado em película	6 - 8
Assado de vitela	Embrulhado em película	6 - 8
Nacos de vitela	Em pequenas partes	6 - 8
Nacos de Cordeiro	Em partes	4 - 8
Carne ralada	Embalagens e sem temperos	1 - 3
Cavidela Míudos de aves	Em partes	1 - 3
Salsichas/salame	Embrulhar mesmo que tenha a cobertura de origem	
Frango e Peru	Embrulhado em película	4 - 6
Pato e Ganso	Embrulhado em película	4 - 6
Veado, Coelho, Javali	Em filetes e porções de 2.5Kgs	6 - 8
Peixes de água-doce. (Salmão, Carpas, etc)	Depois de limpar as vísceras e as escamas do peixe, lave, seque e se necessário, corte a cauda e a cabeça.	2
Peixes magros: Robalos, solhas		4
Peixes gordos (Atum, Cavala, anchôvas)		2 - 4
Marisco	Limpe e em sacos	4 - 6
Caviar	Manter na embalagem original, de alumínio ou plástico.	2 - 3
Caracóis	Em água salgada, embalagens de alumínio ou plástico	3

Note: A carne congelada deve ser cozinhada fresca, logo depois de descongelada. Se a carne não for cozinhada depois de descongelada, não deve ser re-congelada.

Vegetais e Frutas	Preparação	Prazo máximo de armazenamento (meses)
Vagens e Feijões	Limpe e corte em pequenos pedaços e coza em água	10 - 13
Beans	Lave e coza em água	12
Couve	Lave e coza em água	6 - 8
Cenoura	Lave, corte em pedaços e coza em água	12
Pimentões	Retire o caule, corte em metades, retire o interior e coza em água	8-10
Espinafres	Lavados e cozidos em água	6-9
Couve-Flor	Retire as folhas, corte em pedaços, deixe em água com um pouco de limão durante algum tempo	10-12
Beringela	Corte em pedaços de 2 cm depois de lavar	10-12
Milho	Lave e embrulhe com o caule ou em grão	12
Macã e Pera	Descasque e corte as fatias	8-10
Apricot e Pêssego	Corte em duas metades e remova o caroço	4-6
Morango e Mirtilos	Lave bem	8-12
Futoz cozidos	Adicione cerca de 10% do peso na embalagem	12
Ameixas e cereais	Lave e retire os caules	8-12

COLOCANDO OS ALIMENTOS NO APARELHO

Productos Lacteos	Preparação	Prazo máximo de armazenamento (meses)	Condições de armazenamento
Leite de Pacote Homogeneizado	No próprio pacote	2 - 3	No próprio pacote
Queijo-Excluindo queijo branco	Em fatias	6 - 8	Para prazos curtos, a embalagem original deve ser usada. Para períodos longos, deve ser colocado num recipiente
Manteiga, Margarina	Na própria embalagem	6	

	Prazo máximo armazenamento (meses)	Tempo de descongelação na temperatura ambiente (horas)	Tempo de descongelação no forno (minutos)
Pão	4 - 6	2 - 3	4-5 (220-225 °C)
Biscoitos	3 - 6	1 - 1,5	5-8 (190-200 °C)
Pastelaria	1 - 3	2 - 3	5-10 (200-225 °C)
Tartes	1 - 1,5	3 - 4	5-8 (190-200 °C)
Massas folhadas	2 - 3	1 - 1,5	5-8 (190-200 °C)
Pizza	2 - 3	2 - 4	15-20 (200 °C)

Transporte e mudança da posição de instalação

- A embalagem original e a esponja devem ser guardadas para o transporte, se necessário (opcional).
- Deve fixar o seu frigorífico com uma embalagem grossa, cintas ou cordas resistentes e seguir as instruções para transporte na embalagem quando for para transportar de novo.
- Retire as peças móveis (prateleiras, acessórios, caixas de vegetais, etc.) ou fixá-las no interior do frigorífico em relação a choques usando cintas durante o reposicionamento e o transporte.



Reposicionar a porta

- Não é possível alterar a direcção da abertura da porta do frigorífico, se o manípulo da porta no seu frigorífico estiver instalado na superfície frontal da porta.
- É possível alterar a direcção de abertura da porta em modelos sem manípulo.
- Se a direcção de abertura da porta do seu frigorífico puder ser alterada, deve contactar o Serviço de Assistência autorizado mais próximo para a respectiva alteração.

Falhas

O frigorífico avisa se as temperaturas do frigorífico e do congelador atingirem níveis inapropriados ou quando ocorrer um problema no eletrodoméstico. O indicador do alarme SR () é exibido no painel de controlo.

TIPO DE FALHA	(!) Indicador do alarme Sr
SIGNIFICADO	Aviso de "Avaria"
PORQUÊ	Existe(m) alguma(s) peça(s) que não funciona(m) ou ocorreu uma falha no processo de refrigeração. O produto é ligado à corrente pela primeira vez ou após uma longa interrupção de alimentação, durante 1 hora.
O QUE FAZER	Verifique se a porta está ou não aberta e se o produto já está em funcionamento há 1 hora. Caso a porta não esteja aberta e o produto tenha estado em funcionamento por 1 hora, contacte o serviço de assistência técnica o mais depressa possível.

Se o frigorífico não funcionar:

- Existe uma falha de energia?
- A ficha está ligada a tomada de forma correta?
- O fusível da tomada a qual a ficha está ligada ou o fusível principal está soprado?
- Existe alguma falha na tomada? Para verificar isso, ligue o seu refrigerador a uma tomada que está seguramente a funcionar.

Se o seu frigorífico não está a arrefecer o suficiente;

- O ajuste da temperatura está certo?
- As portas do seu congelador e da geladeira são abertas com frequência e deixadas abertas durante um longo período de tempo?
- As portas do congelador estão fechadas corretamente?
- Você colocou um prato ou comida no seu frigorífico-congelador, que entrou em contato com a parede traseira do seu aparelho e evita a circulação do ar?
- O seu frigorífico-congelador está cheio demais?
- Existe uma distância adequada entre o seu aparelho e as paredes traseiras e laterais?
- A temperatura ambiente está dentro da gama de valores especificados no manual de operação?

Se os alimentos dispostos no compartimento do frigorífico estão demasiado arrefecidos:

- O ajuste da temperatura está certo?
- Há excesso de alimentos recentemente colocados no compartimento do congelador? Em caso afirmativo, o seu congelador pode ter sobrecarga de comida dentro do compartimento da geladeira, e será sujeito a uma sobrecarga de esforço para esfriar esta comida.

Se o seu frigorífico faz muito barulho a trabalhar;

Para manter o nível de resfriamento ajustado, o compressor pode ser ativado de tempos em tempos. Os ruídos do seu frigorífico neste momento são normais e devido a sua função. Quando atingido o nível de arrefecimento desejado, os ruídos desaparecerão.

Se os ruídos persistirem;

- Seu aparelho está estável? Os pés estão ajustados?
- Existe alguma coisa atrás do seu aparelho?
- As prateleiras ou pratos nas prateleiras vibram? Substitua as prateleiras e / ou pratos se este for o caso.
- Os produtos colocados no seu congelador de geladeira vibram?

Barulhos Normais;

Barulho (Gelo a estalar) outros estalidos:

- Durante o descongelamento automático.
- Quando o aparelho está arrefecido ou aquecido, devido a expansão do material que compõe o seu aparelho.

Estalidos curtos: Ouvidos quando os interruptores do termóstato ligam e desligam o compressor.

Ruído do compressor (ruído do motor normal): este ruído significa que o compressor funciona normalmente. O compressor pode causar mais ruído por um curto período de tempo quando é ativado.

Ruído borbulhante e splash: Este ruído é causado pelo fluxo do refrigerante nos tubos do sistema.

Ruído do fluxo de água: O ruído de fluxo normal da água que flui para o recipiente de evaporação durante a descongelação. Este ruído pode ser ouvido durante a descongelação.

Ruído de sopro de ar (ruído normal do ventilador): Este ruído pode ser ouvido no refrigerador durante o funcionamento normal do sistema, devido a circulação de ar.

Se houver humidade dentro do aparelho:

- Todos os alimentos estão embalados adequadamente?

Os recipientes estavam secos antes de colocá-los no frigorífico?

- As portas do congelador são abertas com frequência? A humidade da casa passa para o frigorífico-congelador quando as portas são abertas. A acumulação de humidade será mais rápida se abrir as portas com frequência, especialmente se a humidade da sala estiver alta.

Se as portas não se abrem ou fecham de forma apropriada:

- Os pacotes dos alimentos impedem o fecho da porta?
- Estão os compartimentos das portas, as prateleiras e as gavetas colocadas devidamente?
- As juntas da porta estão quebradas ou rasgadas?
- Está o seu frigorífico bem nívelado?

Se as bordas de borracha que têm contacto directo com a porta do frigorífico, estiverem quentes:

Especialmente no Verão as altas temperatura, as superfícies das bordas de contacto podem ficar quentes quando o compressor do aparelho liga, tal é perfeitamente normal.

NOTAS IMPORTANTES:

- A função de protecção do compressor será activada após um corte eléctrico súbito ou depois de ter desligado o aparelho, porque o gás no sistema de arrefecimento ainda não está estabilizado. O frigorífico arrancará depois de 5 minutos, não há motivo para preocupação.
- Se não usar o frigorífico durante um longo período de tempo (por ex. férias de verão) deve desligá-lo. Limpe o frigorífico de acordo com a Parte 4 e deixe a porta aberta para prevenir a humidade e cheiros.
- Se o problema persistir mesmo depois de ter seguido todas as instruções acima, consulte o serviço de assistência mais próximo.
- Se o aparelho que comprou for destinado para uso doméstico, deve ser somente usado para os fins indicados. Não é apropriado para uso comercial ou comum. Se o utilizador usar o aparelho duma forma que não esteja em conformidade com estas características, chamamos a atenção que nem o produtor nem o distribuidor serão responsabilizados por qualquer reparação ou avaria durante o período de garantia.

1. Instale o aparelho numa sala fresca e arejada, ao abrigo da luz solar directa e de fontes de calor (radiador, forno... etc). Caso contrário, utilize uma placa isolante
2. Deixe arrefecer os alimentos e bebidas quentes fora do aparelho.
3. Para descongelar alimentos congelados, coloque-os no compartimento de refrigeração. A baixa temperatura dos alimentos congelados ajudará a arrefecer o compartimento de refrigeração durante a descongelação. Isto resulta numa poupança de energia. Se os alimentos congelados são removidos, ocorre um gasto de energia.
4. Quando colocar bebidas e líquidos, estes devem ser tapados. Caso contrário a humidade aumenta no aparelho. Por consequência, o tempo de trabalho aumenta. Cobrir bebidas e líquidos ajuda a prevenir cheiros e alterações no sabor.
5. Evite manter as portas abertas durante longos períodos e abrir as portas com muita frequência uma vez que ar quente irá entrar no eletrodoméstico e fazer com que o compressor ligue com frequência desnecessária.
6. Mantenha todas as tampas e gavetas do frigorífico fechadas. (compartimento para legumes etc).
7. Mantenha as juntas da porta limpas e rebatíveis. Substitua as juntas se estiverem gastas.

DADOS TÉCNICOS

A informação técnica encontra-se na placa de classificação localizada no lado interno do aparelho e na etiqueta energética. O código QR na etiqueta energética fornecida com o aparelho fornece uma ligação web para a informação relacionada com o desempenho do aparelho, informação que se encontra disponível na base de dados EPREL da UE. Guarde a etiqueta energética para referência futura, juntamente com o manual do utilizador e todos os outros documentos fornecidos com este aparelho. Pode também encontrar a mesma informação na EPREL através do link <https://eprel.ec.europa.eu> bem como o nome do modelo e número do produto que se encontra na placa de classificação do aparelho. Ver o link www.theenergylabel.eu para mais informações detalhadas sobre a etiqueta energética.

INFORMAÇÃO PARA INSTITUTOS DE TESTES

O aparelho destinado a qualquer verificação do seu EcoDesign deve estar em conformidade com a norma EN 62552. Os requisitos de ventilação, dimensões do suporte para enbutir e folgas mínimas da retaguarda devem ser conforme as indicações presentes no no Capítulo 2 deste Manual do Utilizador. Por favor, contacte o fabricante caso necessite de mais alguma informação, incluindo planos de carga.

SERVIÇO E CUIDADO AO CLIENTE

Ao contactar com o nosso Centro de Serviço Autorizado, certifique-se de que tem consigo os seguintes dados disponíveis: Modelo, Número de Série e Índice de Serviço. A informação pode ser encontrada na placa de classificação do aparelho. Sujeito a alterações sem aviso prévio. As peças sobressalentes originais para alguns componentes específicos estão disponíveis por um mínimo de 7 ou 10 anos, com base no tipo de componente e contando a partir da data da colocação no mercado da última unidade do modelo.

Visite o nosso site em:
www.voxelectronics.com



52334702

Ovaj dokument je originalno proizveden i objavljen od strane proizvođača, brenda Vox, i preuzet je sa njihove zvanične stranice. S obzirom na ovu činjenicu, Tehnoteka ističe da ne preuzima odgovornost za tačnost, celovitost ili pouzdanost informacija, podataka, mišljenja, saveta ili izjava sadržanih u ovom dokumentu.

Napominjemo da Tehnoteka nema ovlašćenje da izvrši bilo kakve izmene ili dopune na ovom dokumentu, stoga nismo odgovorni za eventualne greške, propuste ili netačnosti koje se mogu naći unutar njega. Tehnoteka ne odgovara za štetu nanесenu korisnicima pri upotrebi netačnih podataka. Ukoliko imate dodatna pitanja o proizvodu, ljubazno vas molimo da kontaktirate direktno proizvođača kako biste dobili sve detaljne informacije.

Za najnovije informacije o ceni, dostupnim akcijama i tehničkim karakteristikama proizvoda koji se pominje u ovom dokumentu, molimo posetite našu stranicu klikom na sledeći link:

<https://tehnoteka.rs/p/vox-kombinovani-frizider-nf-3733-af-akcija-cena/>