

Uputstvo za upotrebu

VOX kombinovani frižider NF 3730 IXF



Tehnoteka je online destinacija za upoređivanje cena i karakteristika bele tehnike, potrošačke elektronike i IT uređaja kod trgovinskih lanaca i internet prodavnica u Srbiji. Naša stranica vam omogućava da istražite najnovije informacije, detaljne karakteristike i konkurentne cene proizvoda.

Posetite nas i uživajte u ekskluzivnom iskustvu pametne kupovine klikom na link:

<https://tehnoteka.rs/p/vox-kombinovani-frizider-nf-3730-ixf-akcija-cena/>



VOX
ELECTRONICS

GBR

SRP

SLV

HRV/BOS

MKD

PRT

NF3730IXF

NF3730WF

USER MANUAL COMBI REFRIGERATOR
UPUTSTVO ZA UPOTREBU NO FROST FRIŽIDER
NAVODILA ZA UPORABO NO FROST HLADILNIK
UPUTE ZA UPORABU NO FROST HLADNJAK
ПРИРАЧНИК ЗА УПОТРЕБА NO FROST ФРИЖИДЕР
MANUAL DO USUÁRIO FRIGORÍFICO NO FROST

EAC



GBR

NF3730IXF
NF3730WF

USER MANUAL COMBI REFRIGERATOR

ERAC

Index

BEFORE USING THE APPLIANCE.....	5
General warnings.....	5
Old and Out-of-order Fridges.....	8
Safety Warnings	9
Installing and Operating Your Fridge-Freezer.....	9
Before Using your Fridge-Freezer	10
Information about New Generation Cooling Technology	11
THE PARTS OF THE APPLIANCE AND THE COMPARTMENTS	12
Dimensions	14
THE VARIOUS FUNCTION AND POSSIBILITIES	15
Display and Control Panel	15
Operating your Fridge Freezer	15
Freezer Temperature Settings	15
Cooler Temperature Settings	15
Super Freeze Mode	16
Warnings about Temperature Adjustments	17
Accessories	18
Freezer Box	18
Chiller Shelf	19
Humidity Controller	19
Adjustable Door Shelf	20
Adjustable Glass Shelf.....	20
Natural Ion Tech / Ionisier	21
Maxi-fresh preserver	21
CLEANING AND MAINTENANCE.....	22
Defrosting	23
ARRANGING FOOD IN THE APPLIANCE.....	24
Refrigerator Compartment.....	24
Freezer Compartment.....	25

TRANSPORTATION AND CHANGING OF INSTALLATION POSITION.....	30
Repositioning the Door	30
BEFORE CALLING YOUR AFTER SALES SERVICE ...	31
TIPS FOR SAVING ENERGY.....	35
TECHNICAL DATA.....	36
INFORMATION FOR TEST INSTITUTES.....	36
CUSTOMER CARE AND SERVICE.....	36

General warnings

This appliance is not intended to be used as a built-in appliance.

 **WARNING:** Keep ventilation openings, in the appliance enclosure or in the built-in structure, clear of obstruction.

 **WARNING:** Do not use mechanical devices or other means to accelerate the defrosting process, other than those recommended by the manufacturer.

 **WARNING:** Do not use electrical appliances inside the food storage compartments of the appliance, unless they are of the type recommended by the manufacturer.

 **WARNING:** Do not damage the refrigerant circuit.

 **WARNING:** When positioning the appliance, ensure the supply cord is not trapped or damaged.

 **WARNING:** Do not locate multiple portable socket-outlets or portable power supplies at the rear of the appliance.

 **WARNING:** In order to avoid any hazards resulting from the instability of the appliance, it must be fixed in accordance with the following instructions:

 If your appliance uses R600a as a refrigerant (this information will be provided on the label of the cooler) you should take care during transportation and installation to prevent the cooler elements from being damaged. R600a is an environmentally friendly and natural gas, but it is explosive. In the event of a leak due to damage of the cooler elements, move your fridge away from open

BEFORE USING THE APPLIANCE

flames or heat sources and ventilate the room where the appliance is located for a few minutes.

- While carrying and positioning the fridge, do not damage the cooler gas circuit.
- Do not store explosive substances such as aerosol cans with a flammable propellant in this appliance.
- This appliance is intended to be used in household and domestic applications such as:
 - staff kitchen areas in shops, offices and other working environments.
 - farm houses and by clients in hotels, motels and other residential type environments.
 - bed and breakfast type environments;
 - catering and similar non-retail applications.
- If the socket does not match the refrigerator plug, it must be replaced by the manufacturer, a service agent or similarly qualified persons in order to avoid a hazard.
- A specially grounded plug has been connected to the power cable of your refrigerator. This plug should be used with a specially grounded socket of 16 amperes. If there is no such socket in your house, please have one installed by an authorised electrician.
- This appliance can be used by children aged from 8 years and above and persons with reduced physical, sensory or mental capabilities or lack of experience and knowledge if they have been given supervision or instruction concerning use of the appliance in a safe way and understand the hazards involved. Children shall not play with the appliance. Cleaning and user

maintenance shall not be made by children without supervision.

- Children aged from 3 to 8 years are allowed to load and unload refrigerating appliances. Children are not expected to perform cleaning or user maintenance

of the appliance, very young children (0-3 years old) are not expected to use appliances, young children (3-8 years old) are not expected to use appliances safely unless continuous supervision is given, older children (8-14 years old) and vulnerable people can use appliances safely after they have been given appropriate supervision or instruction concerning use of the appliance. Very vulnerable people are not expected to use appliances safely unless continuous supervision is given.

- If the supply cord is damaged, it must be replaced by the manufacturer, an authorised service agent or similar qualified persons, in order to avoid a hazard.
- This appliance is not intended for use at altitudes exceeding 2000 m.

To avoid contamination of food, please respect the following instructions:

- Opening the door for long periods can cause a significant increase of the temperature in the compartments of the appliance.
- Clean regularly surfaces that can come in contact with food and accessible drainage systems
- Store raw meat and fish in suitable containers in the refrigerator, so that it is not in contact with or drip onto other food.

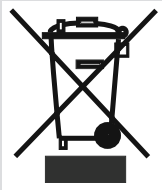

- Two-star frozen-food compartments are suitable for storing pre-frozen food, storing or making ice cream and making ice cubes.
- One-, two- and three-star compartments are not suitable for the freezing of fresh food.
- If the refrigerating appliance is left empty for long periods, switch off, defrost, clean, dry, and leave the door open to prevent mould developing within the appliance.

Old and Out-of-order Fridges

- If your old fridge has a lock, break or remove the lock before discarding it, because children may get trapped inside it and may cause an accident.
- Old fridges and freezers may contain isolation material and refrigerant with CFC or HFC. Therefore, take care not to harm environment when you are discarding your old fridges.

Please ask your municipal authority about the disposal of the WEEE reuse, recycle and recovery purposes.

Notes:

- Please read the instruction manual carefully before installing and using your appliance. **We are not responsible for the damage occurred due to misuse.**
- Follow all instructions on your appliance and instruction manual, and keep this manual in a safe place to resolve the problems that may occur in the future.
- This appliance is produced to be used in homes and it can only be used in domestic environments and for the specified purposes. It is not suitable for commercial or common use. Such use will cause the guarantee of the appliance to be cancelled and our company will not be responsible for losses incurred.
- This appliance is produced to be used in houses and it is only suitable for cooling / storing food. It is not suitable for commercial or common use and/or for storing substances except for food. Our company is not responsible for losses to be incurred in the contrary case.

Safety Warnings

- Do not connect your Fridge Freezer to the mains electricity supply using an extension lead.
- Do not plug in damaged, torn or old plugs.
- Do not pull, bend or damage the cord.



- This appliance is designed for use by adults, do not allow children to play with the appliance or let them hang off the door.
- Never touch the power cord/plug with wet hands as this could cause a short circuit or electric shock.
- Do not place glass bottles or beverage cans in the ice-making compartment as they can burst as the contents freeze.
- Do not place explosive or flammable material in your fridge. Place drinks with high alcohol content vertically in the fridge compartment and make sure that their tops are tightly closed.
- When removing ice from the ice-making compartment, do not touch it. Ice may cause frost burns and/or cuts.
- Do not touch frozen goods with wet hands. Do not eat ice-cream or ice cubes immediately after you have taken them out of the ice-making compartment.
- Do not re-freeze frozen goods after they have melted. This may cause health issues such as food poisoning.
- Do not cover the body or top of fridge with lace. This affects the performance of your fridge.
- Secure any accessories in the fridge during transportation to prevent damage to the accessories.



Installing and Operating Your Fridge-Freezer

Before using your fridge, you should pay attention to the following points:

- The operating voltage for your fridge is 220-240 V at 50Hz.

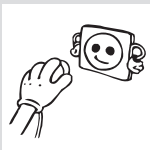
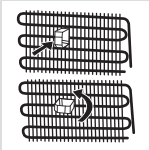

- Do not use plug adapter.
- We do not accept responsibility for any damages that occur due to ungrounded usage.
- Place your fridge where it will not be exposed to direct sunlight.
- Your appliance should be at least 50 cm away from stoves, gas ovens and heater cores, and at least 5 cm away from electrical ovens.
- Your fridge should never be used outdoors or exposed to rain.
- When your fridge is placed next to a deep freezer, there should be at least 2 cm between them to prevent humidity forming on the outer surface.
- Do not place anything on your fridge, and install your fridge in a suitable place so that at least 15 cm of free space is available above it.
- Use the adjustable front legs to make sure your appliance is level and stable. You can adjust the legs by turning them in either direction. This should be done before placing food in the fridge.
- Before using your fridge, wipe all parts with a solution of warm water and a teaspoon of sodium bicarbonate, then rinse with clean water and dry. Place all parts in the fridge after cleaning.
- Install the plastic distance guide (the part with black vanes at the rear) by turning it 90° (as shown in the figure) to prevent the condenser from touching the wall.
- The refrigerator should be placed against a wall with a free space not exceeding 75 mm.

Before Using your Fridge-Freezer

- When using your fridge for the first time, or after transportation, keep it in an upright position for at least 3 hours before plugging into the mains. This allows efficient operation and prevents damage to the compressor.
- Your fridge may have a smell when it is operated for the first time. This is normal and the smell will fade away when your fridge starts to cool.

General notes:

Fresh Food Compartment (Fridge): Most efficient use of energy is ensured in the configuration with the drawers in the bottom part of the appliance, and shelves evenly distributed, position of door bins does not affect energy consumption.

Freezer Compartment (Freezer): Most Efficient use of energy is ensured in the configuration with the drawers and bins are on stock position.

Information about New Generation Cooling Technology

Fridges with new-generation cooling technology have a different operating system to static fridges. Other (static) fridges may experience a build up of ice in the freezer compartment due to door openings and humidity in the food. In such fridges, regular defrosting is required; the fridge must be switched off, the frozen food moved to a suitable container and the ice which has formed in the freezer compartment removed.

In fridges with new-generation cooling technology, a fan blows dry cold air evenly throughout the fridge and freezer compartments. The cold air cools your food evenly and uniformly, preventing humidity and ice build-up.

In the refrigerator compartment, air blown by the fan, located at the top of the refrigerator compartment, is cooled while passing through the gap behind the air duct. At the same time, the air is blown out through the holes in the air duct, evenly spreading cool air throughout the refrigerator compartment.

There is no air passage between the freezer and refrigerator compartments, therefore preventing the mixing of odors.

As a result, your fridge, with new-generation cooling technology, provides you with ease of use as well as a huge volume and aesthetic appearance.

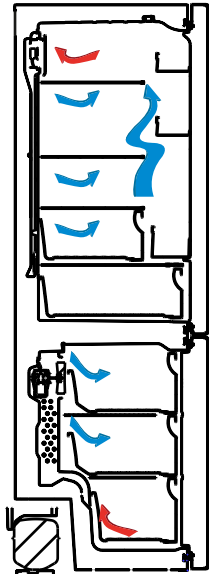

THE PARTS OF THE APPLIANCE AND THE COMPARTMENTS

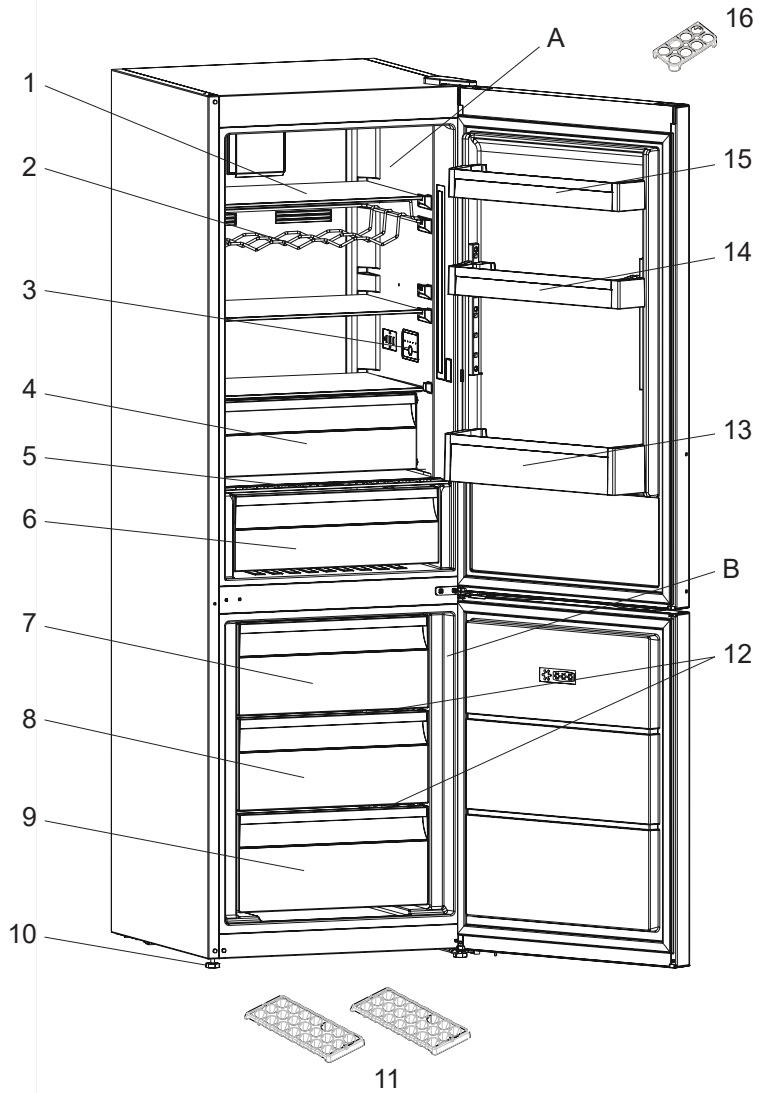

- A) Fridge compartment
- B) Freezer compartment

- 1) Fridge shelves
- 2) Wine rack *
- 3) Interior display / In room control
- 4) Chiller *
- 5) Crisper cover
- 6) Crisper
- 7) Freezer top basket
- 8) Freezer middle basket
- 9) Freezer bottom basket
- 10) Leveling feet
- 11) Ice trays
- 12) Freezer glass shelves *
- 13) Bottle shelf
- 14) Adjustable door shelf * / Door shelf
- 15) Door shelves
- 16) Egg holder

* In some models

This presentation is only for information about the parts of the appliance. Parts may vary according to the appliance model.

Dimensions

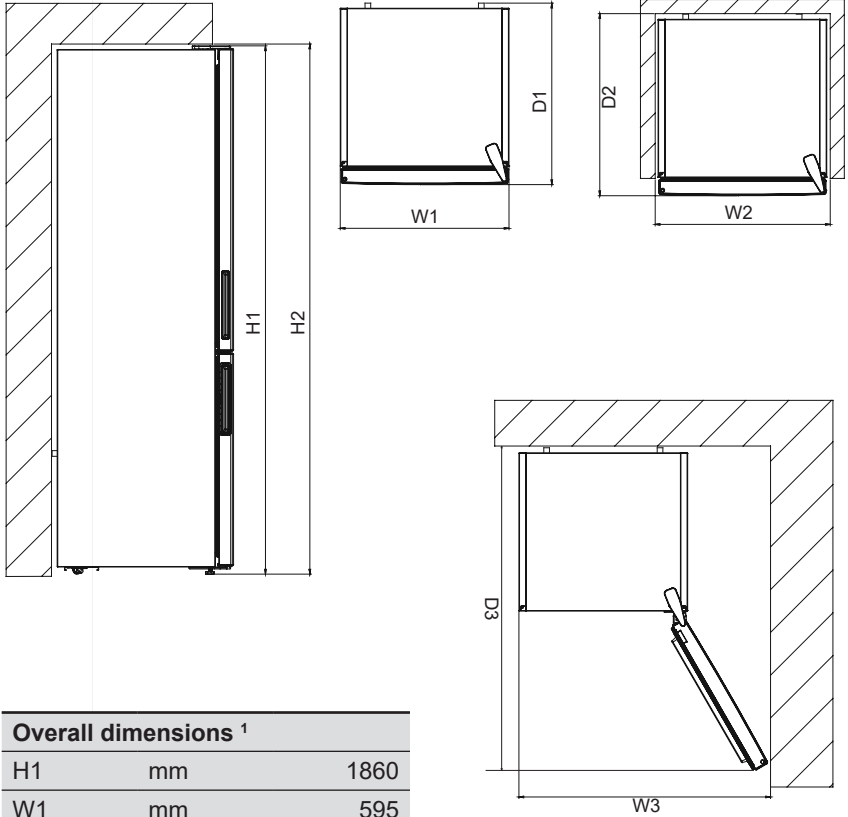

Overall dimensions ¹		
H1	mm	1860
W1	mm	595
D1	mm	650

Space required in use ²		
H2	mm	2010
W2	mm	695
D2	mm	690

Overall space required in use ³		
W3	mm	927,5
D3	mm	1243,5

Display and Control Panel

Using the Control Panel

1. Enables the setting of the freezer.
2. Enables the setting of the cooler.
3. Freezer set value screen.
4. Cooler set value screen.
5. Economy mode symbol.
6. Super freeze symbol.
7. Alarm symbol.

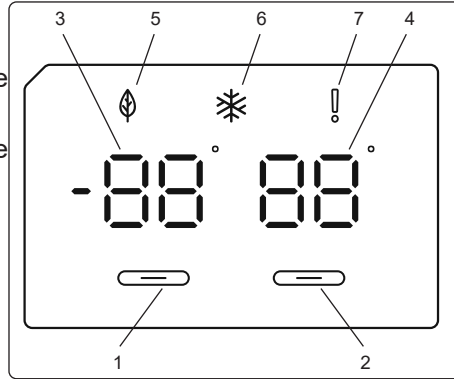

Operating your Fridge Freezer

Once you have plugged in the product, all symbols will be displayed for 2 seconds and the initial values will be shown as -18 °C on the freezer adjustment indicator, and +4 °C on the fridge adjustment indicator.

Freezer Temperature Settings

- The initial temperature value for the freezer setting indicator is -18 °C.
- Press the freezer set button once.

When you first press the button, the previous value will blink on the screen.

- Whenever you press this button, temperature will decrease respectively.
- If you continue to press the button, it will restart from -16 °C.

NOTE: Eco mode gets activated automatically when the temperature of the freezer compartment is set to -18°C.



Cooler Temperature Settings

- The initial temperature value for the cooler setting indicator is +4 °C.
- Press the cooler button once.
- Whenever you press this button, temperature will decrease respectively.
- If you continue to press the button, it will restart from +8 °C.

Super Freeze Mode**Purpose**

- To freeze a large quantity of food that cannot fit on the fast freeze shelf.
- To freeze prepared foods.
- To freeze fresh food quickly to retain freshness.

How to use

To enable the super freeze mode, press and hold the freezer temperature setting button for 3 seconds. Once the super freeze mode has been set, the super freeze symbol on the indicator will be lit and the machine will beep to confirm the mode has been switched on.

**During Super Freeze Mode:**

- The temperature of the Cooler may be adjusted. In this case, Super Freeze mode will continue.
- Economy mode cannot be selected.
- Super Freeze mode can be cancelled in the same way it is selected.

Recommended Settings for the Freezer and Cooler Compartment Temperature

Freezer Compartment	Cooler Compartment	Remarks
-18 °C	4 °C	For regular use and best performance.
-20 °C, -22 °C or -24 °C	4 °C	Recommended when environmental temperature exceeds 30 °C.
Super Freeze mode	4 °C	Must be used when you wish to freeze food in a short period of time.
-18 °C, -20 °C, -22 °C or -24 °C	2 °C	These temperature settings must be used when the environmental temperature is high or if you think the refrigerator compartment is not cool enough because the door is being opened frequently.

Warnings about Temperature Adjustments

- It is not recommended that you operate your fridge in environments colder than 10°C in terms of its efficiency.
- Do not start another adjustment while you are already making an adjustment.
- Temperature adjustments should be made according to the frequency of door openings, the quantity of food kept inside the fridge and the ambient temperature in the location of your fridge.
- In order to allow your fridge to reach the operating temperature after being connected to mains, do not open the doors frequently or place large quantities of food in the fridge. Please note that, depending on the ambient temperature, it may take 24 hours for your fridge to reach the operating temperature.
- A 5 minute delay function is applied to prevent damage to the compressor of your fridge when connecting or disconnecting to mains, or when an energy breakdown occurs. Your fridge will begin to operate normally after 5 minutes.
- This appliance is designed for use at an ambient temperature within the 10 °C - 43 °C range.

Climate class and meaning:

T (tropical): This refrigerating appliance is intended to be used at ambient temperatures ranging from 16 °C to 43 °C.

ST (subtropical): This refrigerating appliance is intended to be used at ambient temperatures ranging from 16 °C to 38 °C.

N (temperate): This refrigerating appliance is intended to be used at ambient temperatures ranging from 16 °C to 32 °C.

SN (extended temperate): This refrigerating appliance is intended to be used at ambient temperatures ranging from 10 °C to 32 °C.

Important installation instructions

This appliance is designed to work in difficult climate conditions (up to 43 degrees C or 110 degrees F) and is powered with 'Freezer Shield' technology which ensures that the frozen food in the freezer will not defrost even if the ambient temperature falls as low as -15 °C. So you may then install your appliance in an unheated room without having to worry about frozen food in the freezer being spoilt. When the ambient temperature returns to normal, you may continue using the appliance as usual.

Accessories

Freezer Box

The freezer box allows foods are maintained more regularly.

Removing The Freezer Box;

- Pull the box out as far as possible
 - Pull the front of box up and out.
- ! Make the inverse of the same operation for the resetting the sliding compartment.

Note: Always Keep the handle of box while removing the box.

Freezer boxes

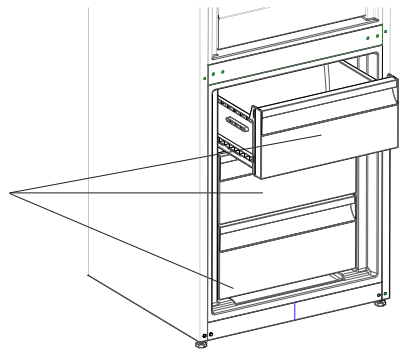

Chiller Shelf (In some models)

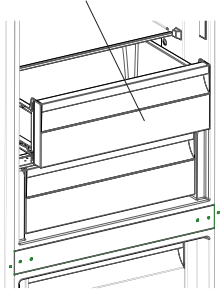

Keeping food in the Chiller compartment instead of the freezer or refrigerator compartment allows food retain freshness and flavour longer, while preserving its fresh appearance. When chiller tray becomes dirty, remove it and wash it with water.

(Water freezes at 0°C, but foods containing salt or sugar freeze at temperature lower than that)

Normally people use the chiller compartment for raw fish, lightly pickled, rice, etc...

Do not put foods you want to freeze or ice trays in order to make ice.

Removing the Chiller Shelf

- Pull the chiller shelf out toward you by sliding on rails.
- Pull the chiller shelf up from rail to remove.

Humidity Controler (In some models)

When the humidity controler in the closed position, it allows fresh fruit and vegetables to be stored longer.

In case of the crisper is totally full, the fresh dial is located in front of crisper, should be opened. By means of this the air in the crisper and humidity rate will be controlled and endurance life will be increased.

If you see any condensation on glass shelf, humidity control should be taken into the open positions.

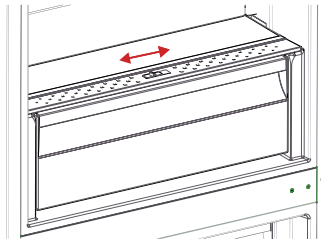

Adjustable Door Shelf (In some models)

Six different height adjustments can be made to provide storage areas that you need by adjustable door shelf.

To change the position of adjustable door shelf ;

Hold the bottom of the shelf and pull the buttons on the side of the door shelf direction of arrow (Fig.1).

Position door shelf the height you need by moving up and down. After you get the position that you want the door shelf, release the buttons on the side of the door shelf (Fig.2) Before releasing the door shelf, move up down and make sure the door shelf is fixed.

Note: Before moving door shelf is loaded, you must hold the shelf by supporting the bottom. Otherwise, door shelf could fall off the rails due to the weight. So damage may occur on the door shelf or rails.

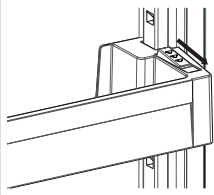

Figure -1

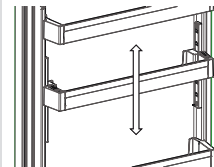

Figure -2

Adjustable Glass Shelf (In some models)

Adjustable glass shelf mechanism provides higher storage spaces with a simple movement. To cover the glass shelf, push it.

You can load your food as you want in the resulting extra space. To bring the shelf in its original position, pull it toward you.

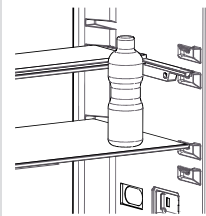

Figure -1

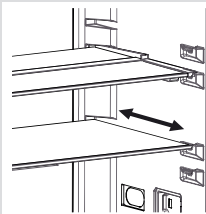

Figure -2

Natural Ion Tech / Ionisier (In some models)

Natural Ion Tech spreads negative ions which neutralize particles of unpleasant smell and dust in the air.

By removing these particles from the air in the refrigerator, Natural Ion Tech improves air quality and eliminates odours.

- This feature is optional. It may not exist on your product.
- The location of your ioniser device may vary from product to product.

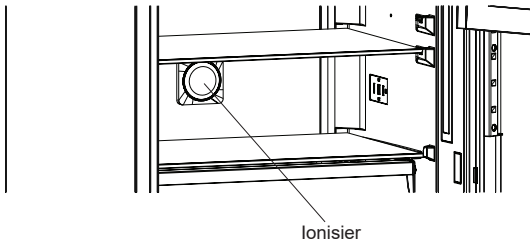

Maxi-fresh preserver (In some models)

Maxi Fresh Preserver technology helps to remove ethylene gas (a bioproduct released naturally from fresh foods) and unpleasant odors from the crisper. In this way, food stays fresh for a longer time.

- Maxi Fresh Preserver must be cleaned once in a year. The filter should be waited for 2 hours at 65 °C in a oven.
- To clean the filter, please remove the back cover of the filter box by pulling it in the direction of the arrow.
- The filter should not be washed with water or any detergent.

Maxi Fresh Preserver

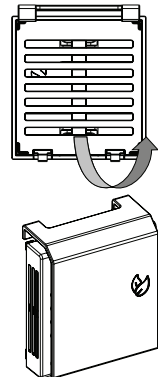
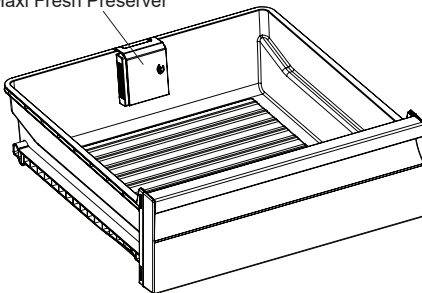

Visual and text descriptions on the accessories section may vary according to the model of your appliance.

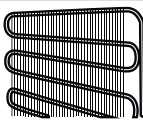
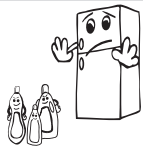
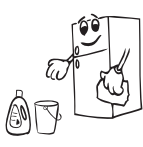
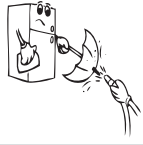
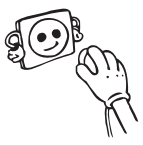

- **Disconnect the unit from the power supply before cleaning.**

- Do not clean the appliance by pouring water.
- Make sure that no water enters the lamp housing and other electrical components.

- The refrigerator should be cleaned periodically using a solution of bicarbonate of soda and lukewarm water.

- Clean the accessories separately with soap and water. Do not clean them in the dishwasher.

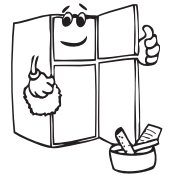

- Do not use abrasive products, detergents or soaps. After washing, rinse with clean water and dry carefully. When you have finished cleaning, reconnect the plug to the mains supply with dry hands.

- Clean the condenser with a broom at least twice a year. This will help you to save on energy costs and increase productivity.

THE POWER SUPPLY MUST BE DISCONNECTED.

Defrosting

Your refrigerator has fully automatic defrosting. The water formed as a result of defrosting passes through the water collection spout, flows into the vaporisation container below the condenser and evaporates there.

- Make sure you have disconnected the plug of your refrigerator before cleaning the vaporization container.
- Remove the vaporization container from its position by unscrewing the screws as indicated. Clean it with soapy water at specific time intervals. Thus, the odor formation will have been prevented.

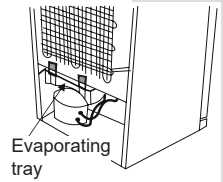

Replacing LED Lighting

If your refrigerator has LED lighting contact the help desk as this should be changed by authorized personnel only.

Refrigerator Compartment

- For normal operating conditions, adjusting the temperature value of the cooler partition of the fridge to 4°C will be enough.
- To reduce humidity and consequent increase of frost never place liquids in unsealed containers in the refrigerator. Frost tends to concentrate in the coldest parts of the evaporator and in time will require more frequent defrosting.
- Never place warm food in the refrigerator. Warm food should be allowed to cool at room temperature and should be arranged to ensure adequate air circulation in the refrigerator compartment.
- Nothing should touch on the back wall as it will cause frost and the packages can stick on the back wall. Do not open the refrigerator door too frequently.
- Arrange the meat and cleaned fish(wrapped in packages or sheets of plastic) which you will use in 1-2 days,in the bottom section of the refrigerator compartment(that is above the crisper) as this is the coldest section and will ensure the best storing conditions.
- You can put the fruits and vegetables into crisper without packing.
- For normal working conditions, it will be sufficient to adjust the temperature setting of your refrigerator to +4 °C.
- The temperature of the fridge compartment should be in the range of 0-8 °C, fresh foods below 0 °C are iced and rotted, bacterial load increases above 8 °C, and spoils.
- Do not put hot food in the refrigerator immediately, wait for the temperature to pass outside. Hot foods increase the degree of your refrigerator and cause food poisoning and unnecessary spoiling of the food.
- Meat, fish, etc. should be store in the chiller compartment of the food, and the vegetable compartment is preferred for vegetables. (if available)
- To prevent cross contamination, meat products and fruit vegetables are not stored together.
- Foods should be placed in the refrigerator in closed containers or covered to prevent moisture and odors.

Some recommendations have been specified below for the placement and storage of your food in the cooling compartment.

NOTE: Potatoes, onions and garlic should not be stored in the refrigerator.

Food	Maximum Storing time	Where to place in the fridge compartment
Vegetables and fruits	1 week	Vegetable bin
Meat and fish	2 - 3 Days	Wrapped in plastic foil or bags or in a meat container (on the glass shelf)
Fresh cheese	3 - 4 Days	In special door shelf
Butter and margarine	1 week	In special door shelf
Bottled products milk and yoghurt	Until the expiry date recommended by the producer	In special door shelf
Eggs	1 month	In the egg shelf
Cooked food		All shelves

Freezer Compartment

- Please use the deep freeze compartment of your refrigerator for storing the frozen food for a long time and for producing ice.
- To get maximum capacity for freezer compartment, please just use glass shelves for upper and middle section. For bottom section, please use lower basket.
- For optimum appliance performance to reach maximum freezing capacity, Set the refrigerator at 4 °C for 24 hours before placing fresh food into the freezer.
- After placing fresh food into the freezer, change the setting to 2 °C for 24 hours is generally sufficient. After 24 hours, you can reduce the setting if required.
- For freezing fresh food; wrap and seal fresh food properly, that is the packaging should be air tight and shouldn't leak. Special freezer bags, aluminum foil polythene bags and plastic containers are ideal.
- Please do not place the food you shall newly freeze nearby the already frozen food.
- You should freeze the food to be frozen (meat, minced meat, fish, etc.) by dividing them into portions in such a way that they can be consumed once.
- Please do not refreeze the frozen food once they are thawed. It may pose a danger for your health since it might cause problems such as

ARRANGING FOOD IN THE APPLIANCE

food poisoning.

- Do not place the hot meals in your deep freeze before they become cold. You would cause the other food frozen beforehand in the deep freeze to become putrefied.
- When you buy frozen food, makes sure that they were frozen under appropriate conditions and the package is not torn.
- While storing the frozen food, the storage conditions on the package should certainly be observed. If there is not any explanation, the food must be consumed within the shortest time possible.
- If there had been humidification in the frozen food package and it has a foul smell, the food might have been stored under unsuitable conditions previously and gone rotten. Do not purchase this type of foods!
- The storage durations of frozen food change depending on the ambient temperature, the frequent opening and closing of the doors, thermostat settings, food type and the time elapsed from the purchase time of the food to the time it is placed into the freezer. Always abide by the instructions on the package and never exceed the indicated storage duration.
- During long lasting power failures, please do not open the door of the deep freeze compartment. During longer power failures, do not refreeze your food and consume them as soon as possible.

Not that; if you want to open again immediately after closing the freezer door, it will not be opened easily. It's quite normal! After reaching equilibrium condition, the door will be opened easily.

Important note:

- *Frozen foods, when thawed, should be cooked just like fresh foods. If they are not cooked after being thawed they must NEVER be re-frozen.*
- The taste of some spices found in cooked dishes (anise, basilica, watercress, vinegar, assorted spices, ginger, garlic, onion, mustard, thyme, marjoram, black pepper, etc.) changes and they assume a strong taste when they are stored for a long period. Therefore, the frozen food should be added little amount of spices or the desired spice should be added after the food has been thawed.
- The storage period of food is dependent on the oil used. The suitable oils are margarine, calf fat, olive oil and butter and the unsuitable oils are peanut oil and pig fat.
- The food in liquid form should be frozen in plastic cups and the other food should be frozen in plastic folios or bags.

Meat and fish	Preparation	Maximum Storing time (month)
Steak	Wrapping in a foil	6 - 8
Lamb meat	Wrapping in a foil	6 - 8
Veal roast	Wrapping in a foil	6 - 8
Veal cubes	In small pieces	6 - 8
Lamb cubes	In pieces	4 - 8
Minced meat	In packages without using spices	1 - 3
GIBLETS (pieces)	In pieces	1 - 3
Bologna sausage/ salami	Should be packaged even if it has membrane	
Chicken and turkey	Wrapping in a foil	4 - 6
Goose and Duck	Wrapping in a foil	4 - 6
Deer, Rabbit, Wild Boar	In 2.5 kg portions and as fillets	6 - 8
Freshwater fishes (Salmon, Carp, Crane, Siluroidea)	After cleaning the bowels and scales of the fish, wash and dry it; and if necessary, cut off the tail and head.	2
Lean fish; bass, turbot, flounder		4
Fatty fishes (Tunny, Mackarel, bluefish, anchovy)		2 - 4
Shellfish	Cleaned and in bags	4 - 6
Caviar	In its package, aluminium or plastic container	2 - 3
Snails	In salty water, aluminum or plastic container	3

Note: Frozen meat should be cooked as fresh meat after being thawed. If the meat is not cooked after being thawed, it must not be re-frozen.

Vegetables and Fruits	Preparation	Maximum Storing time (months)
String beans and beans	Wash and cut into small pieces and boil in water	10 - 13
Beans	Hull and wash and boil in water	12
Cabbage	Cleaned and boil in water	6 - 8
Carrot	Clean and cut to slices and boil in water	12
Pepper	Cut the stem, cut into two pieces, remove the core and boil in water	8 - 10
Spinach	Washed and boil in water	6 - 9
Cauliflower	Take the leaves apart, cut the heart into pieces, and leave it in water with a little lemon juice for a while	10 - 12
Eggplant	Cut to pieces of 2cm after washing	10 - 12
Corn	Clean and pack with its stem or as sweet corn	12
Apple and pear	Peel and slice	8 - 10
Apricot and Peach	Cut into two pieces and remove the stone	4 - 6
Strawberry and Blackberry	Wash and hull	8 - 12
Cooked fruits	Adding 10 % of sugar in the container	12
Plum, cherry, sourberry	Wash and hull the stems	8 - 12

Dairy Products	Preparation	Maximum Storing time (months)	Storing Conditions
Packet (Homogenize) Milk	In its own packet	2 - 3	Pure Milk – In its own packet
Cheese-excluding white cheese	In slices	6 - 8	Original package may be used for short storing period. It should be wrapped in foil for longer periods.
Butter, margarine	In its package	6	

	Maximum Storing time (months)	Thawing time in room temperature (hours)	Thawing time in oven (minutes)
Bread	4 - 6	2 - 3	4-5 (220-225 °C)
Biscuits	3 - 6	1 - 1,5	5-8 (190-200 °C)
Pastry	1 - 3	2 - 3	5-10 (200-225 °C)
Pie	1 - 1,5	3 - 4	5-8 (190-200 °C)
Phyllo dough	2 - 3	1 - 1,5	5-8 (190-200 °C)
Pizza	2 - 3	2 - 4	15-20 (200 °C)

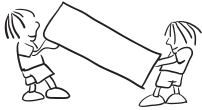

Transportation and Changing of Installation Position

- The original packages and foamed polystyrene (PS) can be retained if required.
- During transportation, the appliance should be secured with a wide string or a strong rope. The instructions written on the corrugated box must be followed while transporting.
- Before transporting or changing the installation position, all the moving objects (ie,shelves,crisper...) should be taken out or fixed with bands in order to prevent them from getting damaged.

Repositioning the Door

- It is not possible to change the opening direction of your refrigerator door, if the door handle on your refrigerator is installed from the front surface of the door.
- It is possible to change the opening direction of the door on models without any handles.
- If the door opening direction of your refrigerator may be changed, you should contact the nearest Authorised Service Agent to have the opening direction changed.

ERROR TYPE	MEANING	WHY	WHAT TO DO
E01	Sensor warning		Call Service for assistance as soon as possible.
E02			
E03			
E06			
E07			
E08	Low Voltage Warning	Power supply to the device has dropped to below 170 V.	<ul style="list-style-type: none"> - This is not a device failure, this error helps to prevent damages to the compressor. - The voltage needs to be increased back to required levels <p>If this warning continues an authorised technician needs to be contacted.</p>
E09	Freezer compartment is not cold enough	Likely to occur after long term power failure.	<ol style="list-style-type: none"> 1. Set the freezer temperature to a colder value or set Super Freeze. This should remove the error code once the required temperature has been reached. Keep doors closed to improve time taken to reach the correct temperature. 2. Remove any products which have thawed/ defrosted during this error. They can be used within a short period of time. 3. Do not add any fresh produce to the freezer compartment until the correct temperature has been reached and the error is no longer. <p>If this warning continues an authorised technician needs to be contacted.</p>

ERROR TYPE	MEANING	WHY	WHAT TO DO
E10	Fridge compartment is not cold enough	<p>Likely to occur after:</p> <ul style="list-style-type: none"> - Long term power failure. - Hot food has been left in the fridge. 	<ol style="list-style-type: none"> 1. Set the fridge temperature to a colder value or set Super Cool. This should remove the error code once the required temperature has been reached. Keep doors closed to improve time taken to reach the correct temperature. 2. Please empty the location at the front area of air duct channel holes and avoid putting food close to the sensor. <p>If this warning continues an authorised technician needs to be contacted.</p>
E11	Fridge compartment is too cold	Various	<ol style="list-style-type: none"> 1. Check is Super Cool mode is activated 2. Reduce the fridge compartment temperature 3. Check to see if vents are clear and not clogged <p>If this warning continues an authorised technician needs to be contacted.</p>

If your fridge-freezer is not operating;

- Is there a power failure?
- Is the plug connected to the socket correctly?
- Is the fuse of the socket to which the plug is connected or the main fuse blown?
- Is there any failure at the socket? To check this, plug your refrigerator to a socket this is surely operating.

If your fridge-freezer is not cooling enough;

- Is the temperature adjustment right?
- Are the doors of your fridge-freezer opened frequently and left open for a long while?
- Are the doors of fridge-freezer closed properly?
- Did you put a dish or food on your fridge-freezer so that it contacts the rear wall of your fridge-freezer so as to prevent the air circulation?

BEFORE CALLING YOUR AFTER SALES SERVICE

- Is your fridge-freezer filled excessively?
- Is there adequate distance between your fridge-freezer and the rear and side walls?
- Is the ambient temperature within the range of values specified in the operating manual?

If the food in your refrigerator compartment is over cooled

- Is the temperature adjustment right?
- Are there many food recently put inside the freezer compartment? If so, your fridge-freezer may over cool the food inside the fridge compartment as it will operate longer to cool these food.

If your fridge-freezer is operating too loudly;

To maintain the set cooling level, compressor may be activated from time to time. Noises from your fridge-freezer at this time are normal and due to its function. When the required cooling level is reached, noises will be decreased automatically. If the noises persist;

- Is your appliance stable? Are the legs adjusted?
- Is there anything behind your fridge-freezer?
- Are the shelves or dishes on the shelves vibrating? Re-place the shelves and/or dishes if this is the case.
- Are the items placed on your fridge-freezer vibrating?

Normal Noises;

Cracking (Ice cracking) Noise:

- During automatic defrosting.
- When the appliance is cooled or warmed (due to expansion of appliance material).

Short cracking: Heard when the thermostat switches the compressor on/off.

Compressor noise (Normal motor noise): This noise means that the compressor operates normally Compressor may cause more noise for a short time when it is activated.

Bubbling noise and splash: This noise is caused by the flow of the refrigerant in the tubes of the system.

Water flow noise: Normal flow noise of water flowing to the evaporation container during defrosting. This noise can be heard during defrosting.

Air Blowing Noise (Normal fan noise): This noise can be heard in

BEFORE CALLING YOUR AFTER SALES SERVICE

No-Frost refrigerator during normal operation of the system due to the circulation of air.

If humidity builds up inside the fridge-freezer;

- Are all food packed properly? Are the containers dried before placing them in the fridge-freezer?
- Are the fridge-freezer doors opened frequently? Humidity of the room gets in the fridge-freezer when the doors are opened. Humidity build up will be faster when you open the doors more frequently, especially if the humidity of the room is high.

If the doors are not opened and closed properly;

- Do the food packages prevent closing of the door?
- Are the door compartments, shelves and drawers placed properly?
- Are door gaskets broken or torn?
- Is your fridge-freezer on a level surface?

If the edges of fridge cabinet that the door joint contact are warm;

Especially in summer (hot weather), the surfaces that the joint contact may get warmer during the operation of the compressor, this is normal.

Important Notes:

- In the case of a power failure, or if the appliance is unplugged and plugged in again, the gas in the cooling system of your refrigerator will destabilise, causing the compressor protective thermal element to open. Your refrigerator will start to operate normally after 5 minutes.
- If the appliance will not be used for a long period of time (such as during holidays), disconnect the plug. Defrost and clean the refrigerator, leaving the door open to prevent the formation of mildew and odour.
- If the problem persists after you have followed all the instructions above, please consult the nearest Authorised Service Centre.
- This appliance is designed for domestic use and for the stated purposes only. It is not suitable for commercial or common use. If the consumer uses the appliance in a way that does not comply with these instructions, we emphasise that the manufacturer and the dealer will not be responsible for any repair or failure within the guarantee period.

1. Install the appliance in a cool, well-ventilated room, but not in direct sunlight and not near a heat source (such as a radiator or oven) otherwise an insulating plate should be used.
2. Allow warm food and drinks to cool before placing them inside the appliance.
3. Place thawing food in the refrigerator compartment. The low temperature of the frozen food will help cool the refrigerator compartment while the food is thawing. This will save energy. Frozen food left to thaw outside of the appliance will result in a waste of energy.
4. Drinks or other liquids should be covered when inside the appliance. If left uncovered, the humidity inside the appliance will increase, therefore the appliance uses more energy. Keeping drinks and other liquids covered helps preserve their smell and taste.
5. Avoid keeping the doors open for long periods and opening the doors too frequently as warm air will enter the appliance and cause the compressor to switch on unnecessarily often.
6. Keep the covers of the different temperature compartments (such as the crisper and chiller) closed.
7. The door gasket must be clean and pliable. Replace gaskets if worn.

1 TECHNICAL DATA

The technical information is situated in the rating plate on the internal side of the appliance and on the energy label. The QR code on the energy label supplied with the appliance provides a web link to the information related to the performance of the appliance in the EU EPREL database.

Keep the energy label for reference together with the user manual and all other documents provided with this appliance.

It is also possible to find the same information in EPREL using the link <https://eprel.ec.europa.eu> and the model name and product number that you find on the rating plate of the appliance.

See the link <https://theenergylabel.eu> for detailed information about the energy label.

2 INFORMATION FOR TEST INSTITUTES

Appliance for any EcoDesign verification shall be compliant with EN 62552.

Ventilation requirements, recess dimensions and minimum rear clearances shall be as stated in this User Manual at Chapter 2. Please contact the manufacturer for any other further information, including loading plans.

3 CUSTOMER CARE AND SERVICE

Always use original spare parts.

When contacting our Authorised Service Centre, ensure that you have the following data available: Model, Serial Number and Service Index. The information can be found on the rating plate. Subject to change without notice.

The original spare parts for some specific components are available for a minimum of 7 or 10 years, based on the type of component, from the placing on the market of the last unit of the model.

Visit our website to:
www.voxelectronics.com



SRP

NF3730IXF
NF3730WF

UPUTSTVO ZA UPOTREBU NO FROST FRIŽIDER

ERC

Sadržaj

PRE UPOTREBE APARATA	4
Opšta upozorenja	4
Stari i pokvareni frižideri	8
Bezbednosna upozorenja	9
Instalacija i rukovanje frižiderom	10
Pre korišćenja vašeg frižidera.....	10
Informacije o tehnologiji hlađenja nove generacije	11
DELOVI UREĐAJA I ODELJCI	12
Dimenzije	14
RAZLIČITE FUNKCIJE I MOGUĆNOSTI	15
Ekran i kontrolna tabla.....	15
Rukovanje frižiderom.....	15
Podešavanje temperature zamrzivača.....	15
Podešavanje temperature frižidera.....	15
Režim za super zamrzavanje	16
Upozorenja u vezi sa podešavanjima temperature.....	17
Dodaci.....	18
Kutija zamrzivača	18
Rashladna polica	19
Funkcija kontrole vlažnosti	19
Podesiva polica u vratima	20
Podesiva staklena polica.....	20
Prirodna ION tehnologija/Jonizator	21
Očuvanje maksimalne svežine.....	21
ČIŠĆENJE I ODRŽAVANJE	22
Odmrzavanje	23
RASPOREĐIVANJE HRANE U UREĐAJU	24
Odeljak frižidera	24
Odeljak zamrzivača	25
TRANSPORT I PROMENA INSTALIRANJA	30

Promena smera otvaranja vrata	30
PRE POZIVANJA SERVISA ZA PODRŠKU NAKON KUPOVINE	31
PREPORUKE ZA UŠTEDU ENERGIJE	35
TEHNIČKI PODACI.....	36
INFORMACIJE O TESTU PERFORMANSI.....	36
SERVIS I BRIGA O KORISNIKU.....	36

Opšta upozorenja

Ovaj aparat nije predviđen za upotrebu kao ugrađeni uređaj.

⚠ UPOZORENJE: Otvori za ventilaciju na kućištu ili strukturi uređaja ne treba da budu blokirani.

⚠ UPOZORENJE: Nemojte koristiti mehaničke uređaje ili druga sredstva za ubrzavanje odmrzavanja, osim onih koje preporučuje proizvođač.

⚠ UPOZORENJE: Nemojte koristiti električne aparate unutar prostora za smeštaj hrane, osim ako se ne radi o aparatima čiju upotrebu preporučuje proizvođač.

⚠ UPOZORENJE: Nemojte da oštetite kruženje sredstva za hlađenje.

⚠ UPOZORENJE: Prilikom pozicioniranja uređaja postarajte se da kabl za napajanje ne bude zaglavljen ili oštećen.

⚠ UPOZORENJE: Nemojte da postavljate više prenosivih strujnih utičnica ili prenosivih jedinica napajanja na zadnjoj strani uređaja.

⚠ UPOZORENJE: Da biste izbegli opasnost usled nestabilnosti uređaja, on se mora fiksirati u skladu sa uputstvima.

⚠ Ako vaš uređaj koristi R600a kao gas za hlađenje – ovu informaciju možete da saznate sa etikete na hladnjaku - treba da budete obazrivi za vreme prenosa i montaže da biste sprečili oštećenje elemenata hladnjaka na vašem uređaju. R600a je ekološki prihvatljiv i prirodan gas, ali je eksplozivan. U slučaju

curenja usled oštećenja na elementima hladnjaka, premestite vaš frižider dalje od otvorenog plamena ili izvora toplote i provetrite prostoriju gde je uređaj smešten na nekoliko minuta.

- Dok prenosite i smeštate frižider, nemojte oštetiti kruženje gasa za hlađenje.
- Nemojte da skladištite eksplozivne supstance kao što su konzerve aerosola sa zapaljivim gorivom u ovaj uređaj.
- Ovaj uređaj je namenjen za korišćenje u domaćinstvu i za slične primene kao što su:
 - kuhinje u radnjama, kancelarijama i drugom radnom okruženju
 - farme i goste u hotelima, motelima i drugim rezidencijalnim objektima;
 - u pansionima za noćenje sa doručkom;
 - za catering i slične primene koje nisu povezane sa maloprodajom
- Ako se utičnica ne poklapa sa utikačem frižidera, proizvođač, servisno osoblje ili slično kvalifikovane osobe treba da zamene utikač da bi se izbegla opasnost.
- Posebni uzemljeni utikač je povezan sa kablom za napajanje vašeg frižidera. Ovaj utikač treba koristiti uz posebno uzemljenu utičnicu od 16 ampera. Ako nema takve utičnice u vašem stanu, angažujte kvalifikovanog električara da je instalira.
- Ovaj uređaj mogu da koriste deca starosti 8 godina i više kao i osobe sa smanjenim fizičkim, senzornim ili mentalnim sposobnostima ili nedostatkom iskustva ili

znanja ako su pod nadzorom ili su poučene po pitanju korišćenja uređaja na bezbedan način i razumeju opasnost. Deca ne smeju da se igraju ovim uređajem. Čišćenje i održavanje ne smeju da sprovede deca bez nadzora.

- Deci uzrasta od 3 do 8 godina je dozvoljeno da pune i prazne rashladne uređaje. Deca ne treba da obavljaju čišćenje ili održavanje uređaja, veoma mala deca (od 0 do 3 godine) ne treba da koriste ovaj uređaj, mala deca (od 3-8 godina) treba da koriste uređaj samo na bezbedan način, odnosno ukoliko su pod stalnim nadzorom, dok starija deca (8 - 14 godina) i ranjive grupe ljudi mogu da koriste ovaj uređaj tek nakon što im je pružen odgovarajući nadzor ili instrukcije u vezi sa upotrebom uređaja. Od vrlo ranjive grupe ljudi se ne očekuje da koriste uređaj na bezbedan način ukoliko im nije dat odgovarajući nadzor.
- Ako je kabl za napajanje oštećen, proizvođač, servisno osoblje ili slično kvalifikovane osobe treba da ga zamene da bi se izbegla opasnost.
- Ovaj uređaj nije namenjen za upotrebu na nadmorskim visinama većim od 2000 m.

Da biste izbegli kontaminaciju hrane, molimo pridržavati se sledećih uputstava:

- Otvaranje vrata na duži period može prouzrokovati značajno povećanje temperature u pregradama uređaja.

- Redovno čistite površine koje dolaze u dodir sa hranom i pristupačnim sistemima za odvod.
- Sirovo meso i ribu čuvajte u odgovarajućim sudovima u frižideru, tako da ne budu u kontaktu sa ili da ne kapaju na drugu hranu.
- Odeljci sa zamrznutom hranom sa dve zvezdice pogodni su za skladištenje zamrznute hrane, skladištenje ili pravljenje sladoleda i pravljenje kocki leda.
- Odeljci sa jednom, dve i tri zvezdice nisu pogodni za zamrzavanje sveže hrane.
- Ako je rashladni uređaj ostavljen prazan duže vreme, isključite ga, odmrznite, očistite, osušite i ostavite vrata otvorena kako bi se sprečilo stvaranje buđi unutar uređaja.

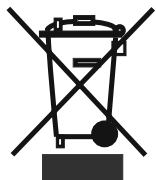

Stari i pokvareni frižideri

- Ako vaš stari frižider ima bravu, slomite je ili je uklonite pre odlaganja, jer se deca mogu zaglaviti unutra i može doći do nesreće.
- Stari frižideri i zamrzivači mogu sadržati izolacioni materijal i gas za hlađenje sa CFC-om ili HFC-om. Stoga, budite obazrivi da ne naškodite životnoj sredini prilikom odlaganja starih frižidera.

Raspitajte se kod lokalnih vlasti u vezi sa odlaganjem WEEE za ponovnu upotrebu, reciklažu i obnavljanje.

Napomene:

- Pročitajte priručnik sa uputstvima pažljivo pre instaliranja i upotrebe uređaja. **Mi nismo odgovorni za oštećenje koje se desi usled pogrešnog korišćenja.**
- Pratite sva uputstva na uređaju i iz priručnika za upotrebu i čuvajte ovaj priručnik na bezbednom mestu kako biste rešili probleme do kojih može doći u budućnosti.
- Ovaj uređaj je proizveden da se koristi u domaćinstvima i može se koristiti samo u kućnim okruženjima i za navedene namene. Nije prikladan za komercijalnu ili uobičajenu upotrebu. Takva upotreba će dovesti do kršenja garancije na uređaj i naša kompanija neće biti odgovorna za nastale gubitke.
- Ovaj uređaj je proizveden za upotrebu u kućama/stanovima i prikladan je za hlađenje / čuvanje hrane. Nije prikladan za komercijalnu ili zajedničku upotrebu i/ili skladištenje drugih supstancija osim hrane. Naša kompanija nije odgovorna za gubitke koji nastaju nepravilnom upotrebom.

Bezbednosna upozorenja

- Nemojte da koristite višestruke utičnice ili produžni kabl.
- Nemojte da uključujete oštećeni, pokidani ili stari utikač.
- Nemojte da povlačite, savijate ili oštećujete kabl.



- Ovaj uređaj je dizajniran za korišćenje od strane odraslih osoba, nemojte da dozvolite deci da se igraju sa uređajem ili da vise na vratima uređaja.
- Nemojte da priključujete ili isključujete utikač iz utičnice vlažnim rukama, jer to može dovesti do kratkog spoja ili strujnog udara!
- Nemojte da stavljate staklene flaše ili konzerve piva u odeljak zamrzivača. Flaše ili konzerve mogu eksplodirati.
- Nemojte da stavljate eksplozivni ili zapaljivi materijal u frižider zbog bezbednosti. Pića sa većim procentom alkohola stavljajte vertikalno i vodite računa da su flaše u odeljku frižidera čvrsto zatvorene.
- Prilikom uzimanja leda iz pregrade za pravljenje leda, ne dodirujte led, jer može izazvati ledene opekotine i/ili posekotine.
- Nemojte da dodirujete zamrznutu hranu vlažnim rukama! Nemojte da jedete sladoled i kocke leda odmah nakon što ih izvadite iz odeljka zamrzivača!
- Nemojte ponovo zamrzavati smrznutu hranu nakon što je otopljena. To može da izazove zdravstvene probleme kao što je trovanje hranom.
- Nemojte da prekrivate telo ili vrh frižidera. To može da utiče na učinak frižidera.
- Pričvrstite dodatke u frižideru tokom transporta istog, da biste sprečili oštećenje dodatka.



Instalacija i rukovanje frižiderom

Pre prve upotrebe frižidera, treba da obratite pažnju na sledeće tačke:

- Radni napon vašeg frižidera je 220 - 240 V na 50 Hz.
- Nemojte da koristite adapter za utikač.
- Ne preuzimamo odgovornost za oštećenja koja nastanu usled upotrebe bez uzemljenja.
- Stavite frižider na mesto na koje neće biti izložen sunčevoj svetlosti.
- Vaš uređaj treba da se nalazi najmanje 50 cm od šporeta, rerni na gas i grejača i najmanje 5 cm od električnih rerni.
- Frižider nikada nemojte koristiti na otvorenom prostoru ili ga ostavljati na kiši.
- Kada se vaš frižider postavi pored zamrzivača, treba da ima najmanje 2 cm prostora između njih kako bi se sprečilo formiranje vlage na spoljašnjoj površini.
- Nemojte da stavljate ništa na svoj frižider, instalirajte frižider na prikladno mesto tako da se nalazi najmanje 15 cm od plafona.
- Podesive prednje noge podesite tako da je uređaj ravan i stabilan. Nožice možete da podesite okretanjem u smeru kretanja kazaljki na satu (ili u suprotnom smeru). To treba učiniti pre stavljanja hrane u frižider.
- Pre korišćenja frižidera, obrišite sve delove toplom vodom sa dodatom kašičicom sode bikarbone, zatim isperite čistom vodom i osušite. Postavite sve delove nakon čišćenja.
- Montirajte plastični vodič za rastojanje (deo s crnim lopaticama na zadnjoj strani) okretanjem za 90° kao što je prikazano na slici da bi se sprečilo da kondenzator dodiruje zid.
- Frižider treba da se postavi uz zid na razdaljini koja ne premašuje 75 mm.

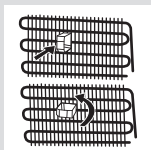

Pre korišćenja vašeg frižidera - zamrzivača

- Kada se koristi po prvi put ili nakon transporta, držite uređaj u uspravnom položaju 3 sata pre nego što uključite utikač u strujnu utičnicu. Ovo omogućava efikasan rad i sprečava oštećenje kompresora.

- Vaš frižider može imati neprijatan miris kada je prvi put stavljen u rad. Ovo je normalna pojava i miris će nestati kada vaš frižider počne da hladi.

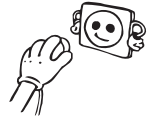

Opšte napomene:

Odeljak za svežu hranu (Frižider): Najefikasnija upotreba energije se obezbeđuje konfiguracijom u kojoj su fioke u donjem delu uređaja i police ravnomerno postavljene, a položaj korpi za vrata ne utiče na potrošnju energije.

Odeljak zamrzivača (Zamrzivač): Najefikasnija potrošnja energije obezbeđuje se konfiguracijom kada su fioke i korpe skladno napunjene.

Informacije o novoj generaciji tehnologije hlađenja

Frižideri sa tehnologijom hlađenja nove generacije poseduju drugačiji operativni sistem od statičnih frižidera. Kod standardnih (statičnih) frižidera može doći do formiranja leda u odeljku zamrzivača usled otvaranja vrata frižidera i vlažnosti hrane. Da bi se kod takvih frižidera led otopio otopio, frižider mora da se isključi; tokom perioda isključivanja hranu morate da prebacite u druge odgovarajuće posude, kako bi ostala zaleđena dok očistite led koji se formirao u odeljku zamrzivača.

Kod frižidera sa novom generacijom tehnologije hlađenja ventilator ravnomera izduvava hladan i suv vazduh kroz odeljak frižidera i odeljak zamrzivača. Hladan vazduh ravnomerno hladi hranu i sprečava stvaranje vlage i formiranje leda.

U odeljku frižidera, vazduh koji izduvava ventilator na vrhu odeljka frižidera se hladi prolazeći kroz procep iza vazdušnog kanala. Istovremeno, vazduh se ravnomerno izduvava kroz rupe u vazdušnom kanalu šireći hladan vazduh kroz odeljak frižidera.

Kako nema prolaska vazduha između odeljka zamrzivača i frižidera, neće doći do mešanja neprijatnih mirisa.

Kao rezultat toga, frižider sa novom generacijom tehnologije hlađenja pruža vam jednostavnu upotrebu kao i veliki kapacitet i lep izgled uređaja.

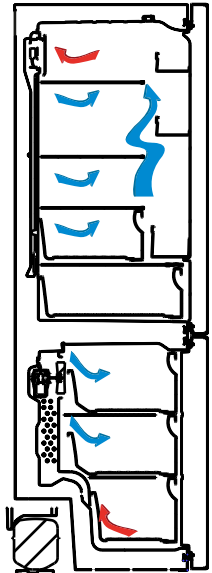

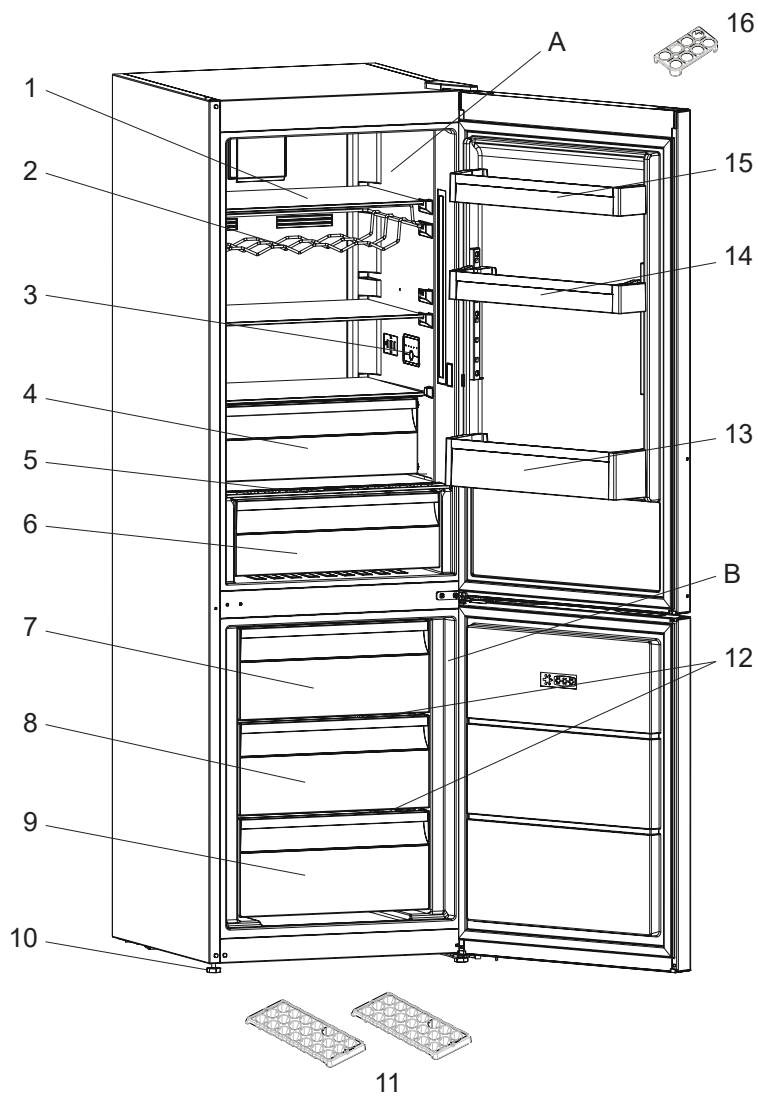

- A) Odeljak frižidera
- B) Odeljak zamrzivača

- 1) Police frižidera
- 2) Polica za vino *
- 3) Unutrašnji ekran / unutrašnja kontrola
- 4) Rashladni odeljak *
- 5) Poklopac odeljka za voće i povrće
- 6) Odeljak za sveže voće i povrće
- 7) Gornja korpa zamrzivača
- 8) Srednja korpa zamrzivača
- 9) Donja korpa zamrzivača
- 10) Nožica za nivelisanje
- 11) Posude za led
- 12) Staklene police zamrzivača *
- 13) Polica za flaše
- 14) Podesiva polica u vratima* / Polica u vratima
- 15) Police u vratima
- 16) Držać za jaja

* Kod nekih modela

Ova prezentacija je samo za informaciju o delovima uređaja. Delovi mogu da budu različiti zavisno od modela uređaja.

Dimenzije

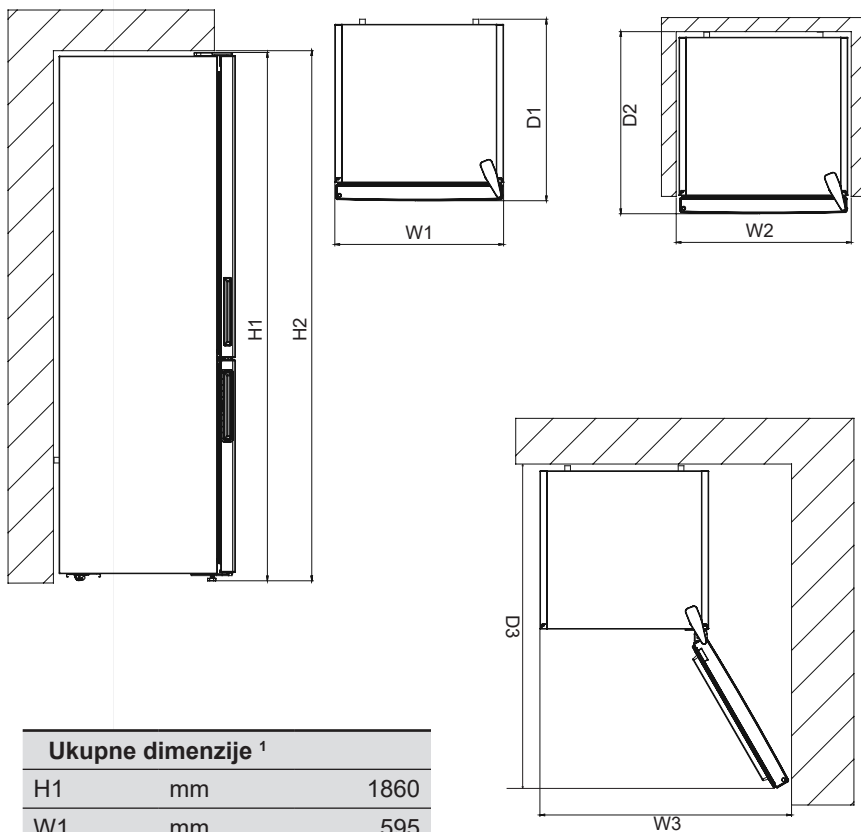
**Ukupne dimenzije ¹**

H1	mm	1860
W1	mm	595
D1	mm	650

Potreban prostor za upotrebu ²

H2	mm	2010
W2	mm	695
D2	mm	690

Ukupno potreban prostor za upotrebu ³

W3	mm	927,5
D3	mm	1243,5

Ekran i kontrolna tabla

Upotreba kontrolne table

1. Omogućava podešavanje zamrzivača.
2. Omogućava podešavanje frižidera.
3. Ekran za podešavanje vrednosti zamrzivača.
4. Ekran za podešavanje vrednosti frižidera.
5. Simbol režima uštede energije.
6. Simbol za super zamrzavanje.
7. Simbol alarma.

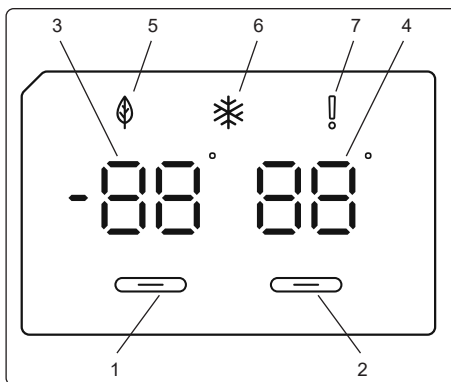

Rukovanje frižiderom

Čim je proizvod uključen, sve simbole se prikazuju na ekranu 2 sekunde i $-18\text{ }^{\circ}\text{C}$ se prikazuje kao početna vrednost za indikator podešavanja zamrzivača i $+4\text{ }^{\circ}\text{C}$ za početna vrednost za indikator podešavanja frižidera.

Podešavanja temperature zamrzivača

- Početna vrednost temperature za indikator podešavanja zamrzivača je $-18\text{ }^{\circ}\text{C}$.
- Pritisnite dugme za podešavanje zamrzivača jednom.
Kada prvi put pritisnete dugme, prethodna vrednost će zatreperiti na ekranu.
- Kadgod pritisnete ovo dugme, biće podešena niža temperatura.
- Ako nastavite sa pritiskanjem istog dugmeta, restartovaće se od $-16\text{ }^{\circ}\text{C}$.

NAPOMENA: Ekonomičan režim se automatski aktivira kada je temperatura na odeljak za zamrzivača podešena na $-18\text{ }^{\circ}\text{C}$.



Podešavanja temperature frižidera.

- Početna vrednost temperature za indikator podešavanja frižidera je $+4\text{ }^{\circ}\text{C}$.
- Pritisnite dugme za frižider jednom.
- Kadgod pritisnete ovo dugme, biće podešena niža temperatura.
- Ako nastavite sa pritiskanjem istog dugmeta, restartovaće se od $+8\text{ }^{\circ}\text{C}$.

Režim za super zamrzavanje**Namena**

- Zamrzavanje velike količine hrane koja ne može da stane na policu za brzo zamrzavanje.
- Zamrzavanje pripremljene hrane.
- Zamrzavanje sveže hrane sa ciljem očuvanja svežine.

Kako se koristi

Da biste omogućili režim za super zamrzavanje, pritisnite i držite dugme za podešavanje temperature zamrzivača 3 sekunde. Kada se podesi režim za super zamrzavanje, simbol za super zamrzavanje će se uključiti i uređaj će se oglasiti zvučnim signalom za potvrdu da je režim uključen.

**Tokom režima za super zamrzavanje:**

- Temperatura frižidera se može podešavati. Režim za super zamrzavanje se nastavlja.
- Režim uštede energije ne može da se izabere.
- Režim za super zamrzavanje se može otkazati na isti način na koji se bira.

Preporučena podešavanja temperature odeljka zamrzivača i frižidera

Odeljak zamrzivača	Odeljak frižidera	Napomene
-18 °C	4 °C	Za uobičajenu upotrebu i najbolji učinak.
-20 °C, -22 °C ili -24 °C	4 °C	Preporučeno kada je ambijentalna temperatura preko 30 °C.
Režim za super zamrzavanje	4 °C	Obavezno koristiti kada želite da zamrznete hranu za kratko vreme.
-18 °C, -20 °C, -22 °C ili -24 °C	2 °C	Ova podešavanja temperature treba koristiti kada je ambijentalna temperatura visoka ili smatrate da odeljak frižidera nije dovoljno ohlađen jer se vrata često otvaraju.

Upozorenja u vezi sa podešavanjima temperature

- U pogledu efikasnosti frižidera, ne preporučuje se rukovanje frižiderom u okruženju hladnijem od 10 ° C.
- Nemojte da započinjete različita podešavanja istovremeno, ili pre nego što završite sa prethodnim podešavanjem.
- Podešavanje temperature treba vršiti u skladu sa učestalošću otvaranja vrata, količinom hrane koja se čuva u frižideru i ambijentalnom temperaturom uređaja.
- Da biste omogućili da vaš frižider posle dostigne radnu temperaturu nakon što ste ga priključili na električno napajanje, ne otvarajte vrata uređaja često i ne stavljajte velike količine hrane u frižider.
- Funkcija odlaganja od 5 minuta se primenjuje kako bi se sprečilo oštećenje kompresor vašeg frižidera pri povezivanju ili odvajanju od električnog napajanja ili ukoliko dođe do prestanka električnog napajanja. Vaš frižider će početi normalno da radi nakon 5 minuta.
- Ovaj uređaj je napravljen za upotrebu na ambijentalnoj temperaturi u opsegu od 10 °C – 43 °C.

Klasa klime i značenje:

T (tropska): Ovaj rashladni uređaj predviđen je za upotrebu na ambijentalnoj temperaturi koja varira od 16 °C do 43 °C.

ST (suptropska): Ovaj rashladni uređaj predviđen je za upotrebu na ambijentalnoj temperaturi koja varira od 16 °C do 38 °C.

N (umerena): Ovaj rashladni uređaj predviđen je za upotrebu na ambijentalnoj temperaturi koja varira od 16 °C do 32 °C.

SN (proširena umerena): Ovaj rashladni uređaj predviđen je za upotrebu na ambijentalnoj temperaturi koja varira od 10 °C do 32 °C.

Važna uputstva za postavljanje

Ovaj uređaj je napravljen za rad u teškim klimatskim uslovima (do 43 stepena C ili 110 stepeni F) i pokreće ga tehnologija „Freezer Shield” koja obezbeđuje da se zamrznuta hrana u zamrzivaču ne odmrzne čak i ako ambijentalna temperatura spadne do -15 °C. Shodno tome, možete da postavite ovaj uređaj u prostoriji bez grejanja i da ne brinete o tome da li će se zamrznuta hrana u zamrzivaču pokvariti. Kada se ambijentalna temperatura vrati na normalnu vrednost, možete da nastavite da koristite uređaj na standardan način.

Dodaci

Kutija zamrzivača

Kutija zamrzivača omogućava redovno održavanje skladištene hrane.

Uklanjanje kutije zamrzivača;

- Povucite kutiju prema van koliko god je to moguće.
- Povucite prednji deo prema gore i prema van.
- ! Uradite radnju obrnutim redosledom da ponovo stavite klizeći odeljak.

Napomena: Uvek držite ručicu kutije dok uklanjate kutiju.

Kutije zamrzivača

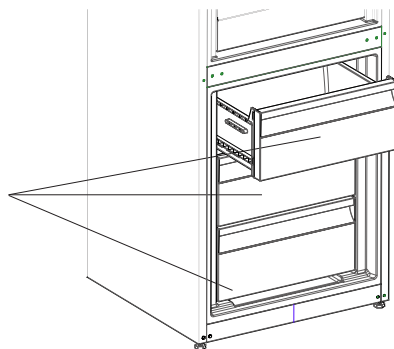

Rashladna polica *(Kod nekih modela)*

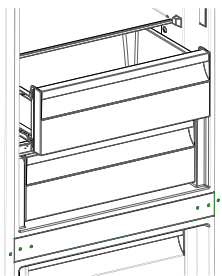

Držanje hrane u rashladnom odeljku umesto u odeljku zamrzivača ili frižidera omogućava da hrana duže zadrži svežinu i aromu i da sačuva svež izgled. Kada se rashladni poslužavnik zaprlja, uklonite ga i operite vodom.

(Voda se zamrzava na 0 °C, ali hrana koja sadrži soli ili šećer zamrzava se na nižoj temperaturi)

Rashladni odeljak se obično koristi za rashlađivanje sirove ribe, lagano ukiseljene hrane, pirinča itd...

Nemojte stavljati hranu koju želite da zamrznete ili poslužavnike za led radi pravljenja leda.

Uklanjanje rashladne police

- Povucite rashladnu policu ka sebi dok klizi niz šine.
- Povucite rashladnu policu nagore sa šina da biste je uklonili.

Funkcija kontrole vlažnosti *(Kod nekih modela)*

Kada je funkcija kontrole vlažnosti u zatvorenom položaju, omogućava da se sveže voće i povrće skladišti tokom dužeg vremena.

U slučaju da je odeljak za voće i povrće u potpunosti pun, potrebno je otvoriti otvor za ventilaciju koji se nalazi na prednjem delu odeljka. Na taj način vazduh u odeljku za voće i povrće i nivo vlažnosti će biti kontrolisani i svežina namirnica se produžava.

Ako primetite bilo kakve znake kondenzacije na staklenoj polici, funkcija kontrole vlažnosti treba da se prebaci u otvoreni položaj.

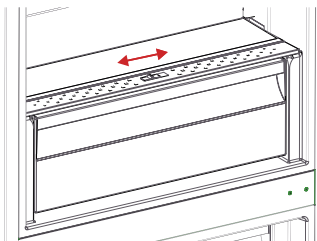

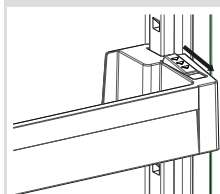

Slika -1

Podesiva polica u vratima (*Kod nekih modela*)

Postoje šest različitih podešavanja visine kako da bi se dobio prostor za čuvanje koji vam je potreban i to putem podesive police u vratima.

Da biste promenili položaj podesive police u vratima:

Držite dno police i povucite dugmad na strani police u vratima u pravcu strelice (sl 1).

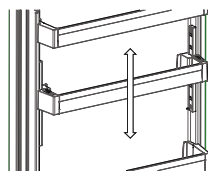

Slika -2

Postavite policu u vratima na visinu koja vam je potrebna pomeranjem police nadole ili nagore. Nakon postizanja željenog položaja za policu u vratima, pustite dugmad na strani police vrata (sl. 2) Pre otpuštanja police u vratima pomerite je nagore i nadole da biste potvrdili da je polica fiksirana.

Napomena: Pre nego što stavite predmete na pokretnu

policu u vratima, morate da držite policu za dno. U suprotnom, polica u vratima može ispasti sa šina zbog težine. Može doći do oštećenja police u vratima ili šina.

Podesiva staklena polica (*Kod nekih modela*)

Mehanizam podesive staklene police omogućava veći prostor za čuvanje uz jednostavno pomeranje. Da biste pokrili staklenu policu, gurnite je.

Možete da stavite hranu po želji na dobijeni dodatni prostor. Da biste vratili policu u početni položaj, povucite je ka sebi.

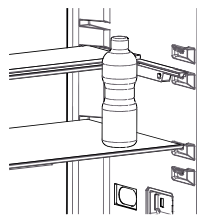

Slika -1

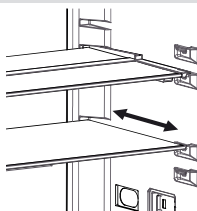

Slika -2

Prirodna ION tehnologija/ Jonizator (kod nekih modela)

Prirodna ION tehnologija širi negativne jone koji neutrališu čestice neprijatnog mirisa i prašine u vazduhu.

Uklanjanjem ovih čestica iz vazduha u frižideru, prirodna ION tehnologija poboljšava kvalitet vazduha i uklanja mirise.

- Ova funkcija je opcionalna. Možda ne postoji na vašem proizvodu.
- Pozicija jonizatora može biti različita u zavisnosti od modela uređaja.

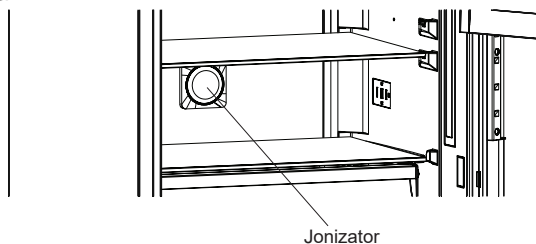

Održavanje maksimalne svežine (kod nekih modela)

Tehnologija održavanja maksimalne svežine pomaže u uklanjanju etilen gasa (bioproduct koji se prirodno oslobađa iz sveže hrane) i neprijatnog mirisa iz odeljka za voće i povrće. Ovo je način koji pomaže dužem održavanju svežine namirnica.

- Deo za održavanje maksimalne svežine mora se čistiti jednom godišnje. Filter treba da odstoji 2 sata u retni na 65 ° C.
- Da biste očistili filter, uklonite zadnji poklopac kucišta za filter tako što ćete ga povući u smeru strelice.
- Filter ne treba prati vodom ili bilo kojim deterdžentom.

Maxi Fresh odeljak

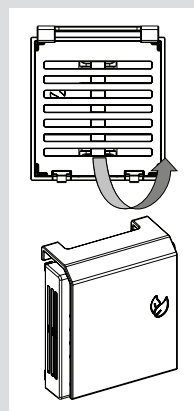
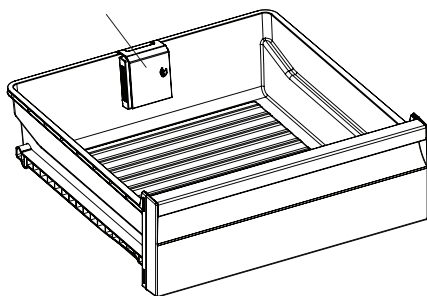

Slikovni i tekstualni opisi o dodacima mogu se razlikovati u zavisnosti od modela vašeg uređaja.

- Izvadite utikač uređaja iz utičnice pre početka čišćenja.

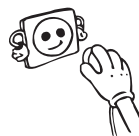

- Nemojte da perete frižider prosipanjem vode na njega.
- Vodite računa da voda ne uđe u kućište lampice ili u druge električne delove.
- Povremeno očistite frižider rastvorom sode bikarbone i mlake vode.

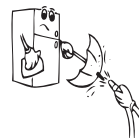

- Dodatke perite posebno, koristeći toplu i sapunjavu vodu. Ne perite ih u sudomašini.



- Ne koristite abrazivna sredstva, deterdžente ili sapune. Posle pranje, isperite čistom vodom i pažljivo osušite. Kada ste završili sa čišćenjem, vratite suvim rukama utikač u utičnicu.



- Kondenzator treba da čistite četkom najmanje dva puta godišnje. Ovim doprinosite uštedi energije i povećanju produktivnosti.

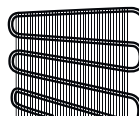

Tokom čišćenja utikač uređaja mora biti isključen iz utičnice.



Odmrzavanje

Vaš frižider obavlja automatsko odmrzavanje. Voda koja se formira kao rezultat odmrzavanja prolazi kroz otvor za prikupljanje vode, protiče u posudu za isparavanje iza frižidera i isparava.

- Postarajte se da isključite utikač frižidera iz utičnice pre čišćenja posude za isparavanje.
- Uklonite posudu za isparavanje iz njenog položaja odvijanjem označenih zavrtnjeva. Povremeno je čistite sapunjavom vodom. Na taj način će se sprečiti stvaranje neprijatnih mirisa.

Zamena LED lampe

Ako vaš frižider poseduje LED lampu, obratite se korisničkoj službi jer nju treba da zameni isključivo ovlašćeno osoblje.

Odeljak frižidera

- Za normalne uslove rada, podešavanje vrednosti temperature pregratka za hlađenje u frižideru na 4 °C će biti dovoljno.
- Da bi se smanjila vlažnost i posledično povećanje leda, u frižider nikada ne stavljajte tečnosti u nezatvorenim posudama. Led se stvara na najhladnijim delovima isparivača i vremenom će zahtevati češće odmrzavanje.
- Nikada ne stavljajte toplu hranu u frižider. Toplu hranu treba da ostavite da se ohladi na sobnoj temperaturi i treba da se složi tako da se omogući potrebna cirkulacija vazduha u odeljku frižidera.
- Ništa ne sme da dođe u dodir sa zadnjim zidom jer će izazvati stvaranje leda i pakovanja će se zalepiti za zadnji zid. Nemojte da otvarate vrata frižidera prečesto.
- Postavite meso i očišćenu ribu (umotanu u pakovanja ili plastificirani papir) koje ćete koristiti za 1–2 dana na donji deo odeljka frižidera (koji se nalazi iznad odeljka za sveže voće i povrće) jer je to najhladniji deo i obezbeđuje najbolje uslove za skladištenje.
- Možete da stavite voće i povrće u odeljak za voće i povrće bez pakovanja.
- Za normalne radne uslove biće dovoljno da podesite temperaturu vašeg frižidera na +4 °C.
- Temperatura frižidera treba da bude u opsegu od 0-8 °C, sveža hrana ispod 0 °C ledi se i truli, dok se koncentracija bakterija povećava iznad 8 °C i hrana se kvari.
- Nemojte odmah stavljati toplu hranu u frižider, ostavite je da se ohladi van frižidera. Topla hrana povećava temperaturu vašeg frižidera i izaziva trovanje hranom i nepotrebno kvarenje hrane.
- Meso, riba itd. treba čuvati u hladnijoj pregradi za hranu, a pregrada za povrće je poželjna za povrće. (ako je na dostupna)
- Da bi se izbegla međusobna kontaminacija, nemojte da čuvate mesne proizvode zajedno sa voćem i povrćem.
- Hranu treba čuvati u frižideru u zatvorenim posudama ili pokrivenu kako bi se sprečili vlaga i mirisi.

Neke preporuke su navedene u nastavku za smeštanje i čuvanje vaše hrane u odeljku za hlađenje.

NAPOMENA: Krompir, crni luk i beli luk ne bi trebalo čuvati u frižideru.

Hrana	Maksimalno vreme čuvanja	Gde smestiti u odeljak frižidera
Povrće i voće	1 nedelja	Odeljak za povrće
Meso i riba	2–3 dana	Umotano u plastičnu foliju ili kese ili u posudi za meso (na staklenoj polici)
Sveži sir	3–4 dana	U posebnoj polici u vratima
Puter i margarin	1 nedelja	U posebnoj polici u vratima
Flaširani proizvodi mleko i jogurt	Do roka trajanja koji je preporučen od strane proizvođača	U posebnoj polici u vratima
Jaja	1 mesec	U postolju za jaja
Kuvana hrana		Sve police

Odeljak zamrzivača

- Koristite odeljak za duboko zamrzavanje u svom frižideru za skladištenje zamrznute hrane na duže vreme i za proizvodnju leda.
- Da biste iskoristili maksimalni kapacitet odeljka za zamrzavanje, koristite staklene police za gornji i srednji deo. Za donji deo, koristite donju korpu.
- Da bi se dostigao maksimalan kapacitet zamrzavanja pri optimalnom učinku uređaja, podesite frižider na temperaturu od 4°C na 24 časa pre ubacivanja sveže hrane u zamrzivač.
- Nakon što ubacite svežu hranu u zamrzivač, promenite podešavanje na 2°C tokom 24, to je najčešće dovoljno. Nakon 24 časa možete da podesite nižu vrednost ako je neophodno.
- Za zamrzavanje sveže hrane; pravilno zaviti i zatvoriti svežu hranu, tj pakovanje ne treba da propušta vazduh ili curi. Idealne su specijalne kese za zamrzivač, polietilenske kese od aluminijumske folije i plastične posude.
- Nemojte da stavljate hranu koju ćete zamrzavati blizu zamrznute hrane.
- Hranu koju treba zamrznuti (meso, mleveno meso, riba itd.) treba zamrznuti u porcijama tako da se mogu konzumirati odjednom.
- Nemojte ponovo da zamrzavate hranu nakon što se otopi. To može da predstavlja opasnost po vaše zdravlje jer može da dovede do problema kao što je trovanje hranom.

- Nemojte da stavljate vruća jela u odeljak za duboko zamrzavanje dok se ne ohlade. Dovedi biste do kvarenja prethodno zamrznute hrane u odeljku za duboko zamrzavanje.
- Kada kupujete zamrznutu hranu, vodite računa da je zamrzavate na pravilan način i da pakovanja nisu pocepana.
- Kada skladištite smrznutu hranu, treba pratiti uslove skladištenja na pakovanju. Ukoliko ne postoje uputstva, hrana mora da se konzumira u najkraćem mogućem roku.
- Ako je pakovanje zamrznute hrane vlažno i odaje neprijatan miris, hrana je možda prethodno skladištena u neodgovarajućim uslovima i pokvarila se. Nemojte da kupujete ovu vrstu hrane!
- Trajanje skladištenja zamrznute hrane se razlikuje u zavisnosti od temperature sredine, čestog otvaranja i zatvaranja vrata, podešavanja termostata, tipova hrane i perioda koji je prošao od kada je hrana kupljena do trenutka kada uđe u frižider. Uvek sledite uputstva napisana na pakovanju i nikada nemojte prelaziti maksimalni naznačeni period čuvanja.
- Tokom dužeg nestanka napajanja, nemojte da otvarate vrata odeljka za duboko zamrzavanje. Tokom dužih nestanaka napajanja nemojte ponovo da zamrzavate hranu, već je konzumirajte što je pre moguće.

Imajte na umu da ako želite da otvorite frižider ponovo odmah po zatvaranju vrata, neće se otvoriti jednostavno. To je normalno! Nakon postizanja stanja izbalansiranosti, rata će se otvoriti jednostavno.

Važna napomena:

- *Zamrznuta hrana, kada se otopi, treba biti skuvana isto kao i sveža hrana. Ako se ne skuva nakon što se otopi, NIKADA se ne sme ponovo zamrznuti.*
- Ukus nekih začina koji se nalaze u kuvanim jelima (anis, bosiljak, potočarke, sirće, razni začini, đumbir, beli luk, crveni luk, senf, majčina dušica, majoran, crni biber itd.) menjaju i pretpostavljaju jak ukus kada se čuvaju na duži vremenski period. Zato, zamrznutoj hrani bi trebalo dodati malu količinu začina ili bi željeni začini trebalo dodati nakon što se hrana otopi.
- Period čuvanja hrane zavisi od masnoće koja je korišćena. Odgovarajuće masnoće su margarin, teleća mast, maslinovo ulje i maslac, a neodgovarajuće masnoće su masti kikirikija i svinjska mast.
- Hranu u tečnom obliku bi trebalo zamrznuti u plastičnim posudama, a drugu hranu bi trebalo zamrznuti u plastičnim folijama ili kesama.

Meso i riba	Priprema	Maksimalno vreme čuvanja (meseći)
Odrezak	Umotavanje u foliju	6–8
Jagnjetina	Umotavanje u foliju	6–8
Pečena teletina	Umotavanje u foliju	6–8
Teleće kockice	Komadići	6–8
Jagneće kockice	Na komadiće	4–8
Mleveno meso	U pakovanjima bez korišćenja začina	1–3
Iznutrice živine (na komadiće)	Na komadiće	1–3
Bolonjska kobasica/ salama	Treba upakovati iako ima foliju	
Piletina i ćuretina	Umotavanje u foliju	4–6
Guska i patka	Umotavanje u foliju	4–6
Srnetina, zec, divlja svinja	U porcijama od 2,5 kg i kao fileti	6–8
Slatkovodne ribe (losos, šaran, ždral, som)	Nakon čišćenja iznutrica i krljušti ribe, operite je i osušite; po potrebi, odsecite rep i glavu.	2
Posna riba; brancin, raža, iverak		4
Masna riba (tunj, skuša, lufer, inćun)		2–4
Morski plodovi	Očišćeno i u kesama	4–6
Kavijar	U svom pakovanju, aluminijumskoj ili plastičnoj posudi	2–3
Puževi	U slanoj vodi, aluminijumskoj ili plastičnoj posudi	3

Napomena: Zamrznuto mesto treba kuvati kao sveže meso nakon topljenja. Ako se meso ne skuva nakon topljenja, nikada se ne sme ponovo zamrzavati.

Povrće i voće	Priprema	Maksimalno vreme čuvanja (meseći)
Boranija i pasulj	Operite i isecite na male komade i skuvajte u vodi	10–13
Pasulj	Pretrebite i operite i skuvajte u vodi	12
Kupus	Očistite i skuvajte u vodi	6–8
Šargarepa	Očistite i isecite na kriške i skuvajte u vodi	12
Paprika	Isecite peteljku, isecite na dva dela, uklonite jezgro i skuvajte u vodi	8–10
Spanać	Operite i skuvajte u vodi	6–9
Karfiol	Razdvojite lišće, isecite srce na delove i ostavite nakratko u vodi sa malo limunovog soka	10–12
Plavi patlidžan	Isecite na delove od 2 cm nakon pranja	10–12
Kukuruz	Očistite i pakujte sa peteljkom ili kao sladak kukuruz	12
Jabuka i kruška	Oljuštite i isecite	8–10
Kajsija i breskva	Isecite na dva dela i uklonite jezgro	4–6
Jagoda i kupina	Operite i pretrebite	8–12
Kuvano voće	Dodavanje 10% šećera u posudu	12
Šljiva, trešnja, bobice ruja	Operite i pretrebite peteljke	8–12

Mlečni proizvodi	Priprema	Maksimalno vreme čuvanja (meseci)	Uslovi čuvanja
Pakovano (homogenizovano) mleko	U svom pakovanju	2–3	Obrano mleko – u svom pakovanju
Sir – osim belog sira	Na kriške	6–8	Originalno pakovanje se može koristiti za kratko čuvanje. Treba ga zamotati u foliju u slučaju dužeg čuvanja.
Puter, margarin	U svom pakovanju	6	

	Maksimalno vreme čuvanja (meseci)	Vreme topljenja na sobnoj temperaturi (časova)	Vreme topljenja u rerni (minuta)
Hleb	4–6	2–3	4–5 (220–225 °C)
Biskviti	3–6	1–1,5	5–8 (190–200 °C)
Testenina	1–3	2–3	5–10 (200–225 °C)
Pita	1–1,5	3–4	5–8 (190–200 °C)
Lisnato testo	2–3	1–1,5	5–8 (190–200 °C)
Pica	2–3	2–4	15–20 (200 °C)

Transport i promena položaja pri postavljanju

- Originalno pakovanje i pena se mogu zadržati zbog ponovnog transporta (opciono).
- Treba da pričvrstite svoj frižider sa debelim pakovanjem, trakom ili snažnim kablovima i pratite uputstva za transport na pakovanju.
- Pre transporta ili menjanja položaja instaliranja, uklonite pokretne delove (police, dodatke, posude za povrće itd.) ili ih pričvrstite u frižideru koristeći trake kako biste sprečili njihovo oštećenje.



Promena položaja vrata

- Nije moguće promeniti smer otvaranja vrata frižidera ako su ručke na vratima postavljene na prednjoj površini vrata.
- Moguće je promeniti smer otvaranja vrata na modelima bez drške.
- Ako se smer otvaranja vrata na vašem frižideru može promeniti, treba da kontaktirate najbliži ovlašćeni servis da biste promenili smer otvaranja vrata.

TIP GREŠKE	ZNAČENJE	ZAŠTO	ŠTA URADITI
E01	Upozorenje senzora		Pozovite servis što je pre moguće.
E02			
E03			
E06			
E07			
E08	Upozorenje zbog niskog napona	Snaga električne energije uređaja je spala na vrednost ispod 170 V.	<p>- To nije kvar uređaja, ova greška pomaže u sprečavanju oštećenja kompresora.</p> <p>- Napon mora da se poveća i vrati na prethodne neophodne nivoe</p> <p>Ako se ovo upozorenje ne otkloni, neophodno je obratiti se ovlašćenom tehničaru.</p>
E09	Odeljak zamrzivača nije dovoljno hladan	Do toga najčešće dolazi nakon dugoročnog kvara strujnog napajanja.	<ol style="list-style-type: none"> 1. Podesite temperaturu zamrzivača na niže vrednosti ili podesite super zamrzavanje. Time bi trebalo da se ukloni kod greške nakon što se dostigne neophodna temperatura. Držite vrata zatvorena da poboljšate utrošak vremena za dostizanje ispravne temperature. 2. Uklonite sve proizvode koji su se otopili/odmrzli tokom ove greške. Mogu se upotrebiti tokom kratkog perioda. 3. Nemojte da dodajete sveže proizvode u odeljak zamrzivača dok se ne dostigne pravilna temperatura i dok se ne ukloni greška. <p>Ako se ovo upozorenje ne otkloni, neophodno je obratiti se ovlašćenom tehničaru.</p>

TIP GREŠKE	ZNAČENJE	ZAŠTO	ŠTA URADITI
E10	Odeljak frižidera nije dovoljno hladan	<p>Do toga najčešće dolazi nakon:</p> <ul style="list-style-type: none"> - dugoročnog kvara strujnog napajanja; - ostavljanja vruće hrane u frižideru. 	<ol style="list-style-type: none"> 1. Podesite temperaturu frižidera na nižu vrednost ili podesite super hlađenje. Time bi trebalo da se ukloni kod greške nakon što se dostigne neophodna temperatura. Držite vrata zatvorena da poboljšate utrošak vremena za dostizanje ispravne temperature. 2. Ispraznite prednju zonu sa otvorima za kanale za vazduh i izbegavajte da stavljate hranu blizu senzora. <p>Ako se ovo upozorenje ne otkloni, neophodno je obratiti se ovlašćenom tehničaru.</p>
E11	Odeljak frižidera je previše hladan	Razno	<ol style="list-style-type: none"> 1. Proverite da li je režim super hlađenja aktiviran 2. Smanjite temperaturu odeljka frižidera 3. Proverite da li su ventili prohodni i bez začepljenja <p>Ako se ovo upozorenje ne otkloni, neophodno je obratiti se ovlašćenom tehničaru.</p>

Ako vaš frižider – zamrzivač ne radi;

- Da li je nestalo struje?
- Da li je utikač pravilno priključen na utičnicu?
- Da li je pregoreo osigurač utičnice na koju je priključen utikač ili glavni osigurač?
- Postoji li bilo kakav kvar na utičnici? Da biste ovo proverili, priključite svoj frižider na utičnicu za koju ste sigurni da radi.

Ako vaš frižider – zamrzivač ne hladi dovoljno;

- Da li je podešavanje temperature odgovarajuće?
- Da li se vrata frižidera – zamrzivača često otvaraju i ostavljaju otvorena duže vreme?
- Da li se vrata frižidera – zamrzivača pravilno zatvaraju?

- Da li ste stavili posudu ili hranu na frižider – zamrzivač tako da je u kontaktu sa zadnjim zidom frižidera i sprečava cirkulaciju vazduha?
- Da li je vaš frižider – zamrzivač prekomerno popunjen?
- Da li postoji odgovarajuća razdaljina između frižidera – zamrzivača i zadnjeg i bočnih zidova?
- Da li je ambijentalna temperatura u opsegu vrednosti naznačenih u priručniku za korišćenje?

Ako je hrana u odeljku frižidera prekomerno ohlađena

- Da li je podešavanje temperature odgovarajuće?
- Da li je nedavno mnogo hrane stavljeno u odeljak za zamrzavanje? Ako jeste, vaš frižider – zamrzivač može da prekomerno ohladi hranu u odeljku frižidera jer će raditi duže.

Ako vaš frižider – zamrzivač radi previše bučno;

U cilju održavanja nivoa hlađenja, kompresor se može aktivirati s vremena na vreme. Buka iz vašeg frižidera – zamrzivača u to vreme je normalna i razlog je njegov rad. Kada se potrebni nivo hlađenja postigne, buka će se automatski smanjiti. Ako buka i dalje traje;

- Da li je vaš uređaj stabilan? Da li su nožice podešene?
- Da li ima nečega iza vašeg frižidera – zamrzivača?
- Da li police ili sudovi na policama vibriraju? Promenite položaj policica i/ili sudova u tom slučaju.
- Da li predmeti na vašem frižideru – zamrzivaču vibriraju?

Normalna buka;

Zvuk pucketanja (pucketanje leda):

- Tokom automatskog odmrzavanja.
- Kada se uređaj hladi ili zagreva (usled širenja materijala uređaja).

Kratko pucketanje: Čuje se kada termostat uključuje ili isključuje kompresor.

Buka kompresora (normalna buka motora): Buka znači da kompresor radi normalno. Kompresor može da izazove više buke tokom kraćeg perioda kada se aktivira.

Buka slična mehurićima i prskanju: Ovu buku izaziva protok gasa za hlađenje u cevima sistema.

Buka slična toku vode: Normalna buka protoka vode do odeljka za isparavanje tokom odmrzavanja. Ova buka se može čuti tokom odmrzavanja.

Buka usled protoka vazduha (normalna buka ventilatora): Ova buka se može čuti u frižideru sa tehnologijom No-Frost tokom normalnog rada sistema usled cirkulacije vazduha.

Ako se vlažnost nagomila u frižideru – zamrzivaču;

- Da li je hrana zapakovana ispravno? Da li su posude bile suve pre ubacivanja u frižider – zamrzivač?
- Da li se vrata frižidera – zamrzivača otvaraju često? Vlažnost iz prostorije ulazi u frižider – zamrzivač kada se vrata otvore. Nagomilavanje vlažnosti biće brže ako češće otvarate vrata, naročito ako je vlažnost u prostoriji visoka.

Ako se vrata ne otvaraju i zatvaraju pravilno;

- Da li pakovanja hrane sprečavaju zatvaranje vrata?
- Da li su odeljci u vratima, police i fioke postavljeni pravilno?
- Da li su zaptivači vrata polomljeni ili pokidani?
- Da li se vaš frižider – zamrzivač nalazi na ravnoj površini?

Ako su ivice frižidera sa kojima vrata dolaze u kontakt topli;

Naročito leti (toplo vreme), površine spoja se mogu zagrejati usled rada kompresora i to je normalno.

VAŽNE NAPOMENE:

- Funkcija zaštite kompresora će biti aktivirana nakon iznenadnog nestanka struje ili nakon isključivanja uređaja iz utičnice, zbog toga što gas u sistemu hlađenja još nije stabilizovan. Vaš frižider – zamrzivač će početi nakon 5 minuta, ne trebate brinuti ni zbog čega.
- Ako nećete koristiti svoj frižider – zamrzivač tokom dužeg vremena (npr. za vreme letnjih praznika) isključite utikač iz utičnice. Odledite i očistite frižider i ostavite vrata otvorena da sprečite vlažnost i miris.
- Ako problem i dalje postoji nakon što ste sledili sva gore navedena uputstva, molimo posavetujte se sa najbližim ovlašćenim servisom.
- Ovaj uređaj je napravljen za kućnu upotrebu i za navedene svrhe. Nije prikladan za komercijalnu ili zajedničku upotrebu. Ako potrošač koristi uređaj na način koji nije u skladu sa ovim karakteristikama, naglašavamo da proizvođač i trgovac neće biti odgovorni za bilo kakav popravak i kvar u garantnom roku.

SAVETI ZA UŠTEDU ENERGIJE

1. Instalirajte uređaj u hladnoj, dobro provetrenoj prostoriji a li ne na direktnoj sunčevoj svetlosti ili u blizini izvora toplote (radijator, šporet itd.). U suprotnom, koristite ploču za izolaciju.
2. Ostavite hranu i pića da se ohlade van uređaja pre skladištenja u isti.
3. Hranu koju odmrzavate, stavite je u odeljak frižidera.
Niska temperatura zamrznute hrane će pomoći kod hlađenja odeljka frižidera dok se otapa. To će vam omogućiti da uštedite energiju. Ako se zamrznuta hrana izvadi, to dovodi do gubitka energije.
4. Prekrijte pića ili druge tečnosti kada ih stavljate u uređaj. Ukoliko su nepokrivene, vlažnost unutar uređaja se povećava, što rezultira većim utroškom energije uređaja. Pokrivanje pića i drugih tečnosti pomaže održavanju njihovog mirisa i ukusa.
5. Pokušajte da izbegavate da držite vrata otvorena duže vreme ili da otvarate vrata previše često jer topao vazduh će ući u odeljak i dovešće do toga da se kompresor uključuje bespotrebno često.
6. Držite poklopce odeljaka sa različitom temperaturom zatvorene (odeljak za sveže voće i povrće, za brzo hlađenje itd).
7. Zaptivač na vratima mora da bude čist i gibak. Zamenite zaptivku ukoliko se ishabala.

1 TEHNIČKI PODACI

Tehničke informacije nalaze se na natpisnoj pločici na unutrašnjoj strani uređaja i na energetske nalepnici.

QR kod na energetske nalepnici isporučenoj sa uređajem daje vam web link o informacijama u vezi sa performansama uređaja u EU EPREL bazi podataka.

Energetsku nalepnicu sačuvajte radi buduće reference zajedno sa uputstvom za upotrebu i svim ostalim dokumentima isporučenim uz ovaj uređaj.

Takođe je moguće pronaći iste informacije u EPREL-u putem linka <https://eprel.ec.europa.eu> i naziva modela i broja proizvoda koji se nalazi na natpisnoj pločici sa podacima o uređaju.

Za detaljne informacije o energetske nalepnici pogledajte link <https://theenergylabel.eu>

2 INFORMACIJE O TESTU PERFORMANSI (TEST INSTITUTE)

Za svaku Eko Dizajn verifikaciju, uređaj mora biti u skladu sa EN 62552 standardom. Ventilacioni zahtevi, dimenzije udubljenja i minimalni vazdušni prostor moraju biti navedeni ovom korisničkom uputstvu u Poglavlju 2. Molimo vas da kontaktirate proizvođača za sve dodatne informacije, uključujući planove utovara.

3 SERVIS I BRIGA O KORISNIKU

Uvek koristite originalne rezervne delove.

Kada kontaktirate naš ovlašćeni servisni, potrebni su vam sledeći podaci: model, serijski broj i indeks servisa.

Informacije se mogu naći na natpisnoj pločici. Podložne su promenama bez najave.

Originalni rezervni delovi za neke određene komponente dostupni su najmanje 7 ili 10 godina, u zavisnosti od vrste komponente, od stavljanja na tržište poslednjeg modela uređaja.

Posetite naš web sajt:

www.voxelectronics.com



VOX
ELECTRONICS

SLV

NF3730IXF
NF3730WF

NAVODILA ZA UPORABO NO FROST HLADILNIK

ERC

Kazalo

PRED UPORABO VAŠE NAPRAVE	4
Splošna opozorila	4
Stari in nedelujoči hladilniki.....	7
Varnostna opozorila	7
Namestitvev in delovanje vašega hladilnika	8
Pred uporabo vašega hladilnika	9
Informacije o novi generaciji tehnologije hlajenja	10
VAŠ HLADILNIK Z ZAMRZOVALNIKOM	11
Mere	13
UPORABA HLADILNIKA Z ZAMRZOVALNIKOM	14
Prikazovalnik in nadzorna plošča	14
Uporaba hladilnika z zamrzovalnikom	14
Nastavitev temperature hladilnika	14
Nastavitev temperature zamrzovalnika	14
Način Super zamrzovanje	15
Opozorila o temperaturnih nastavitvah	16
Pripomočki	17
Predal zamrzovalnika	17
Polica zgornjega hladilnika	18
Krmilnik vlažnosti	18
Nastavljiva vratna polica	19
Nastavljiva Steklena Polica	19
Naravnoa ionska tehnologija / Ionizator	20
Maxi sistem za ohranjanje svežine živil	20
ČIŠČENJE IN VZDRŽEVANJE	21
Odmrzovanje	22
RAZPOREJANJE HRANE V NAPRAVI	23
Predel hladilnika	23
Predel zamrzovalnika	24

PREVAŽANJE IN PREMIKANJE.....	29
Premestitev vrat.....	29
PRED KLICANJEM POPRODAJNEGA SERVISERJA..	30
NASVETI ZA VARČEVANJE Z ENERGIJO.....	35
TEHNIČNI PODATKI.....	36
INFORMACIJA ZA INŠTITUTE ZA PREIZKUŠANJE... 	36
POPRAVA UPORABNIKOM IN POPRAVILO.....	36

Splošna opozorila

Ta aparat ni namenjen za vgradnjo.

⚠ OPOZORILO: Ventilacijske odprtine v ohišju naprave ali v obdani zaščiti naj bodo brez ovir.

⚠ OPOZORILO: Ne uporabljajte mehaničnih naprav ali drugih sredstev za pospeševanje procesa odmrzovanja, razen tega, kar priporoča proizvajalec.

⚠ OPOZORILO: Ne uporabljajte električnih naprav v notranjosti delov naprave za shranjevanje živil, razen če so takšne vrste, ki jih priporoča proizvajalec.

⚠ OPOZORILO: Ne poškodujte hladilnega sistema.

⚠ OPOZORILO: Pri namestitvi naprave se prepričajte, da napajalni kabel ni zataknjen ali poškodovan.

⚠ OPOZORILO: Na zadnji del naprave na nameščajte več prenosnih vtičnic ali prenosnih virov napajanja.

⚠ OPOZORILO: Da bi se izognili nevarnosti zaradi nestabilne naprave, jo morate namestiti v skladu z navodili.

⚠ Če vaša naprava uporablja hladilno sredstvo R600a - te podatke si lahko preberete z etikete na hladilniku - morate biti previdni med prevozom in MONTAŽO, da se hladilni elementi v vašem aparatu ne poškodujejo. Čeprav je R600a okolju prijazen, pa je zemeljski plin. Je eksploziven, in zato v primeru uhajanja plina, ki se je pojavil zaradi poškodb hladilnih elementov, premaknite svoj hladilnik v stran od odprtega ognja ali virov toplote ter za nekaj minut prezračite sobo, kjer se nahaja naprava.

- Med prevažanjem in namestitvijo hladilnika, nikar ne poškoduje hladilnih elementov hladilnika.
- V tej napravi ne hranite eksplozivnih snovi, kot so pločevinke aerosola z vnetljivim pogonskim plinom.
- Ta naprava je namenjena za uporabo v hišah in podobno, kot je:
 - kuhinjska območja za osebe v trgovinah, pisarnah in drugih delovnih okoljih,
 - kmetije in stranke v hotelih in drugih podobnih stanovanjskih okoljih,
 - hostlih, motelih,
 - menzah in podobnih veleprodajah.
- Če se vtičnica ne ujema z vtičem hladilnika, ga mora zamenjati proizvajalec, serviser ali podobna usposobljena oseba, da ne pride do nevarnosti.
- Napajalni kabel Vašega hladilnika je opremljen s posebej ozemljenim vtičem. Ta vtič je treba uporabljati s posebej ozemljeno vtičnico z zmogljivostjo 16 amperov. Če v vaši hiši ni takšne vtičnice, naj vam jo namesti ustrezno usposobljen električar.
- To napravo lahko uporabljajo otroci, stari 8 let ali več in osebe, ki imajo zmanjšane telesne, čutne ali umske zmožnosti ali so brez izkušenj in znanja, če so pod nadzorom ali so prejele navodila za varno uporabo naprave in razumejo vpletena tveganja. Otroče se igrati z napravo. Otroci ne smejo opravljati čiščenja ali vzdrževanja naprave brez nadzora.
- Otrokom starosti od 3 do 8 let je dovoljeno polniti in prazniti hladilno napravo, pod nadzorom odrasle osebe. Otroci naj ne opravljajo čiščenja ali vzdrževanja naprave, zelo majhni otroci

(od 0 do 3 let) ne smejo uporabljati naprave, otroci od 3-8 let pa morajo biti pod stalnim nadzorom pri uporabi. Starejši otroci (8-14 let) in osebe z zmanjšanimi umskimi, telesnimi ali zaznavnimi sposobnostmi lahko napravo uporabljajo varno z ustreznim nadzorom in s podanimi navodili za uporabo.

- Če je napajalni kabel poškodovan, ga mora zamenjati proizvajalec, serviser ali podobna ustrezno usposobljena oseba, da bi se izognili tveganjem.
- Ta naprava ni namenjena za uporabo na nadmorski višini, ki presega 2000 m.

Da bi se izognili kontaminaciji hrane, prosimo upoštevajte naslednja navodila:

- Predolgo odprta vrata lahko povzročajo znatno povečanje temperature v oddelkih naprave.
- Redno čistite površine, ki lahko pridejo v stik s hrano in dosegljive odvodne žlebe.
- Surovo meso in ribo hranite v ustreznih posodah v hladilniku, ne da bi prišli v stik ali kapljali na ostalo hrano.
- Oddelki za zamrznjeno hrano z dvema zvezdicama so primerni za shranjevanje zamrznjene hrane, shranjevanje ali pripravo sladoleda ter pripravo ledenih kock.
- Oddelki z eno, dvema in tremi zvezdicami niso primerni za zamrzovanje sveže hrane.
- Če hladilnik nameravate pustiti prazen dalj časa, ga izklopite, odtalite, očistite, posušite ter pustite vrata priprta, da bi preprečili nastanek plesni.

Stari in nedelujoči hladilniki

- Če ima vaš stari hladilnik ključavnico, jo zlomite ali jo odstranite preden ga zavržete, saj se lahko otroci ujamejo vanj, kar lahko povzroči nesrečo.
- Stari hladilniki in zamrzovalniki vsebujejo izolacijski material in hladilno sredstvo s CFCjem ali HFCjem. Zato pazite, da ne škodujete okolju, ko se vaši stari hladilniki zavržejo.

Prosimo, da se posvetujete s svojim občinskim organom o odstranjevanju OEEO za namene ponovne uporabe, recikliranja in predelave.

Opombe:

- Prosimo, skrbno preberite navodila za uporabo pred namestitvijo in uporabo vaše naprave. **Naše podjetje ne odgovarja za nastalo škodo zaradi napačne uporabe.**
- Sledite vsem navodilom na napravi in navodilom priročnika za uporabo, in ta priročnik hranite na varnem mestu, da rešite težave, ki se lahko pojavijo v prihodnosti.
- Ta naprava je proizvedena za uporabo v domovih in se lahko uporablja le v gospodinskih okoljih in za določene namene. Ni primerna za poslovno ali skupno uporabo. Takšna nenamenska uporaba prekine jamstvo za napravo in naše podjetje ne odgovarja za možno škodo.
- Ta naprava je proizvedena za uporabo v hišah in je primerna le za hlajenje/shranjevanje hrane. Ni primerna za poslovno ali skupno uporabo in/ali za shranjevanje snovi, razen za hrano. Naše podjetje ne odgovarja za škodo, ki se v nasprotnem primeru lahko zgodi.

Varnostna opozorila

- Ne uporabljajte večdelnih vtičnic ali podaljška.
- Ne uporabljajte vtičev, katerih kabel je poškodovan, strgan ali obrabljen.
- Ne vlecite, zvijajte in ne poškodujte kabla.



- Ta izdelek je namenjen za uporabo s strani odraslih,

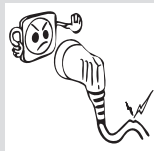
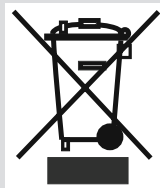

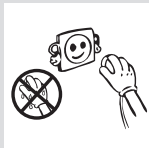
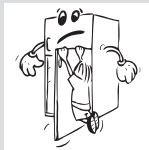

prosimo, ne pustite, da se otroci igrajo z napravo in se obešajo z rokami na vrata.

- Vtiča iz vtičnice nikoli ne vlecite z mokrimi rokami, da ne pride do električnega udara!
- Nikoli ne postavljajte pijač v steklenicah in pločevinkah v predel za globoko zamrzovanje vašega hladilnika. Steklenice in pločevinke lahko eksplodirajo.
- Zaradi vaše varnost, prosimo, da ne postavljajte nobenih eksplozivnih in vnetljivih snovi v hladilnik. Pijače z visoko vsebnostjo alkohola postavite v hladilnem predelu naprave tesno zaprte z njihovimi pokrovi in v navpičnem položaju.
- Izogibajte se stiku rok z izvzetim ledom, ki je bil ustvarjen v predelu za globoko zamrzovanje, saj lahko led povzroči opekline in/ali vreznine.
- Ne dotikajte se zamrznjenih živil z golimi rokami! Ne jejte sladoleda in kock ledu takoj za tem, ko ste jih vzeli iz predela za zamrzovanje!
- Ne zamrzujte ponovno prej zamrznjeno hrano, ko se je že stalila. To je lahko nevarno za vaše zdravje, saj lahko povzroči težave, kot je zastrupitev s hrano.
- Ne pokrivajte ohišje in/ali zgornjo stran hladilnika s čipko. To bo negativno vplivalo na delovanje hladilnika.
- Zavarujte dodatke v hladilniku, da bi preprečili njihovo poškodbo, medtem ko ga premikate.

Namestitev in delovanje vašega hladilnika

Pred začetkom uporabe vašega hladilnika, upoštevajte naslednje točke:

- Delovna napetost vašega hladilnika je 220-240 V in 50 Hz.
- Ne uporabljajte adapterja za vtič.
- Naše podjetje ne odgovarja za škodo, ki lahko nastane zaradi uporabe brez nameščene ozemljitve.
- Postavite svoj hladilnik na primerno mesto, da ne bo izpostavljen neposredni sončni svetlobi.
- Vaša naprava bi morala biti vsaj 50 cm stran od kuhalnikov, plinskih pečic in radiatorjev ter vsaj 5 cm stran od električnih pečic.
- Vaš hladilnik se ne sme uporabljati na prostem in ne sme stati na dežju.
- Če je vaš hladilnik v bližini zamrzovalnika, morate pustiti

prostor vsaj 2 cm med njima, da bi preprečili kondenzacijo na zunanjih površinah.

- Ne postavljajte težkih predmetov na vaš hladilnik in postavite hladilnik na primerno mesto tako, da bo na vrhu prostora za minimalno 15 cm.
- Ustrezno prilagodite nastavljive sprednje nogice, da zagotovite, da je vaša naprava ravna in stabilna. To lahko zagotovite z obračanjem nogic v smeri urinega kazalca (ali v nasprotni smeri). Ta proces opravite, preden položite živilo v hladilnik.
- Pred uporabo hladilnika, obrišite vse dele s toplo vodo, ki ji dodate eno žličko jedilne sode, nato pa jih sperite s čisto vodo in posušite. Po zaključenem čiščenju, postaviti vse dele nazaj na svoje mesto.
- Da preprečite kondenzatorju (črni element s krilci na zadnji strani), da se dotika stene, namestite plastični distančnik na mesto z rotacijo za 90°, kot prikazuje slika.
- Hladilnik mora biti postavljen ob steno z razdajo največ 75 mm.

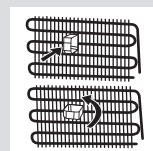

Pred uporabo vašega hladilnika

- Med prvim delovanjem ali za zagotovitev učinkovitega delovanja naprave po premeščanju, dovolite vašemu hladilniku, da ostane nedejaven za 3 ure (v navpičnem položaju), nato vstavite vtičač v vtičnico. V nasprotnem primeru lahko poškodujete kompresor.
- Prvič, ko deluje vaš hladilnik, lahko vonjate smrad. Ta vonj mora izginiti, ko začne vaš hladilnik hlajenje.



Splošne opombe

Odelek za svežo hrano (hladilnik): Najučinkovitejša uporaba energije je zagotovljena pri konfiguraciji s predali v spodnjem delu naprave in enakomerno razporejenimi policami. Položaj vratnih posod ne vpliva na porabo energije.

Zamrzovalni oddelek (zamrzovalnik): Najučinkovitejša uporaba energije je zagotovljena pri konfiguraciji s predali in posodami v izvornem položaju.

Informacije o novi generaciji tehnologije hlajenja

Hladilniki z zamrzovalnikom z novo generacijo tehnologije hlajenja delujejo na drugačen način kot statični hladilniki z zamrzovalnikom. Pri običajnih hladilnikih z zamrzovalnikom vlažen zrak, ki vstopi v zamrzovalnik in voda, ki izhlapeva iz hrane, zamrzne v zamrzovalniku. Če želite zamrznjeno vodo odtaliti, morate odklopiti zamrzovalnik. Da hrana ostane hladna med odmrzovanjem, morate hrano shraniti drugje in počistiti preostali led in nabrano zamrznjeno vodo.

Pri novi generaciji hladilnikov z zamrzovalnikom je stanje povsem drugačno. S pomočjo ventilatorja se hladen in suh zrak prepihava skozi zamrzovalnik. Zaradi načina enostavnega ventiliranja hladnega zraka po predelu – tudi med policami – je hrana enotno in ustrezno zamrznjena. Do neželenega zamrzovanja tako ne bo več prihajalo.

Konfiguracija predela hladilnika bo praktično enaka kot v predelu zamrzovalnika. Zrak, ki izhaja iz ventilatorja na vrhu hladilnika, se ohlaja med prehajanjem skozi odprtino za zračnim kanalom. Istočasno se zrak izpihava skozi odprtine na zračnem kanalu, kar uspešno zaključi postopek hlajenja v predelu hladilnika. Odprtine na zračnem kanalu so zasnovane za enakomerno razporeditev po celotnem predelu.

Ker skozi zamrzovalnik in hladilnik zrak ne poteka, se vonjave ne bodo mešale.

Posledično je vaš hladilnik z zamrzovalnikom z novo generacijo tehnologije hlajenja enostaven za uporabo z veliko količino in estetskostjo.

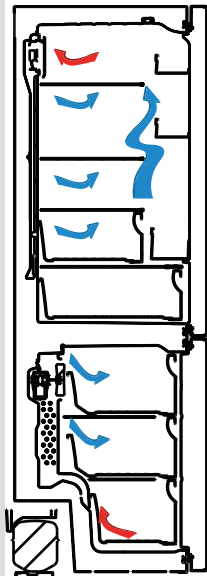

VAŠ HLADILNIK Z ZAMRZOVALNIKOM

SLV
11

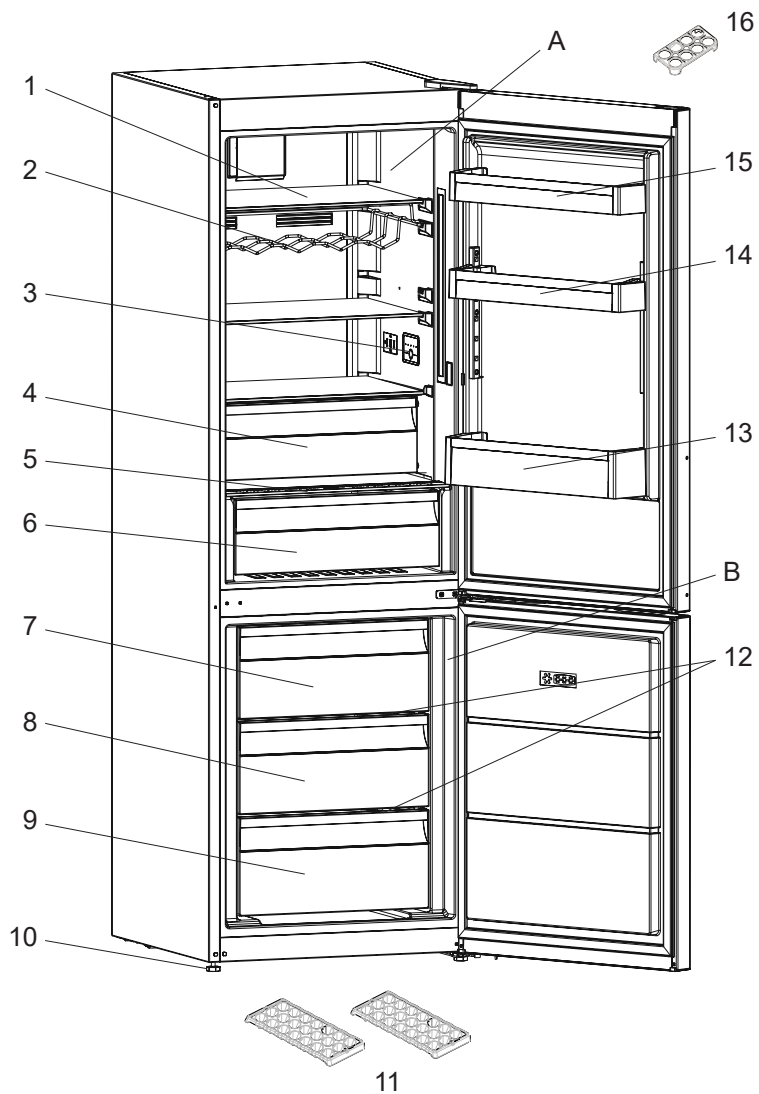

- A) Predel hladilnika
- B) Predal zamrzovalnika

- 1) Polica hladilnika
- 2) Stojalo za vino *
- 3) Notranji zaslon / sobni nadzor
- 4) Predel hladilnika *
- 5) Pokrov predala svežine
- 6) Predal svežine
- 7) Zgornji predal zamrzovalnika
- 8) Srednja košara zamrzovalnika
- 9) Spodnja košara zamrzovalnika
- 10) Noge za izravnavanje
- 11) Pladenj za led
- 12) Steklena polica zamrzovalnika *
- 13) Polica za steklenice
- 14) Nastavljiva vratna polica * / Zgornja vratna polica
- 15) Zgornja vratna polica
- 16) Predal za jajca

* pri nekaterih modelih

Ta predstavitev delov naprave je le informativne narave. Deli se lahko razlikujejo glede na model vaše naprave.

Mere

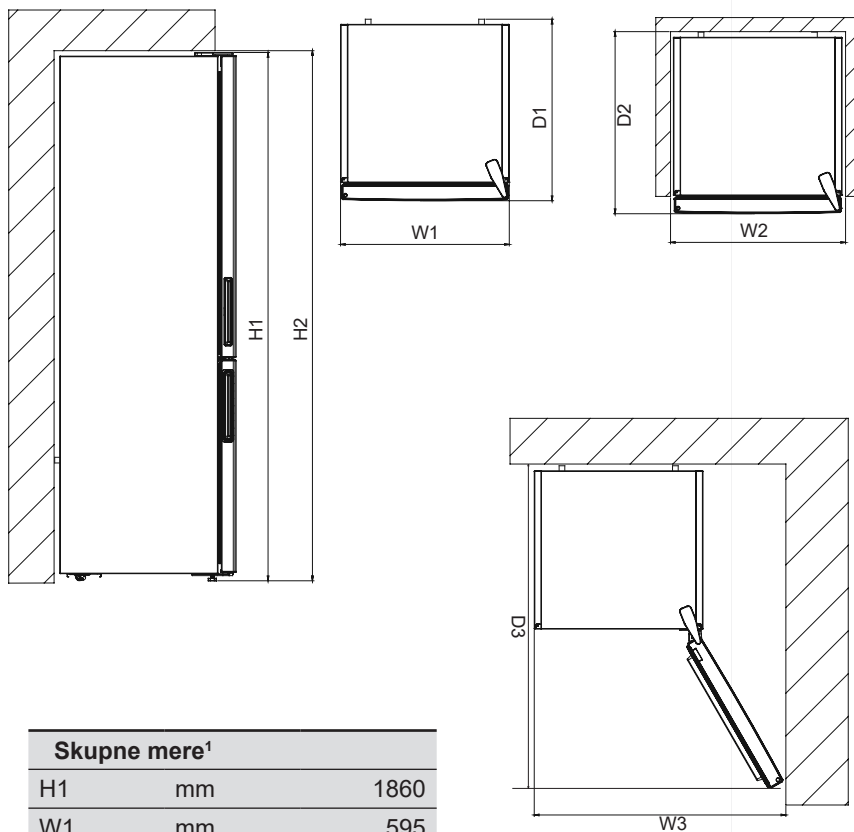
**Skupne mere¹**

H1	mm	1860
W1	mm	595
D1	mm	650

Prostor, potreben pri uporabi²

H2	mm	2010
W2	mm	695
D2	mm	690

Skupni prostor, potreben pri uporabi³

W3	mm	927,5
D3	mm	1243,5

Zaslon in nadzorna plošča**Uporaba nadzorne plošče**

1. Omogoča nastavitve zamrzovalnika.
2. Omogoča nastavitve hladilnika.
3. Zaslon nastavljenosti vrednosti zamrzovalnika
4. Zaslon nastavljenosti vrednosti hladilnika.
5. Simbol varčnega načina.
6. Način super zamrzovanja.
7. Simbol alarma.

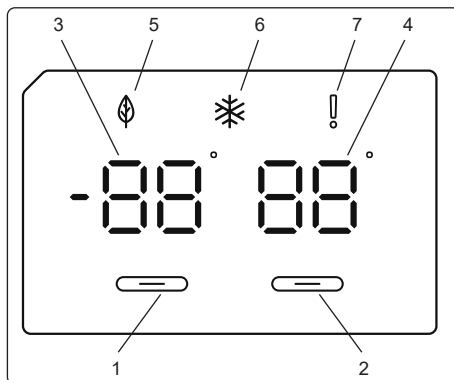
**Delovanje vašega hladilnika z zamrzovalnikom**

Ko ste priključili izdelka, vse simbole bodo prikazani za 2 sekundi in prvotne vrednosti bode prikazane kot $-18\text{ }^{\circ}\text{C}$ za indikator nastavitve zamrzovalnika in $+4\text{ }^{\circ}\text{C}$ za indikator nastavitve hladilnika.

Nastavitve temperature zamrzovalnika

- Prvotna temperaturna vrednost za indikator nastavitve zamrzovalnika je $-18\text{ }^{\circ}\text{C}$.
- Enkrat pritisnete gumb za nastavitve zamrzovalnika.



Ko prvič pritisnete ta gumb, na zaslonu utripa zadnja nastavljena vrednost.

- Kadarkoli pritisnete na ta gumb bo nastavljena nižja temperatura.
- Če boste gumb pritiskali še naprej, se bo nastavitve ponovno začela od $-16\text{ }^{\circ}\text{C}$.

OPOMBA: Varčni način se samodejno vklopi, ko je temperatura v predelu zamrzovalnika nastavljena na $-18\text{ }^{\circ}\text{C}$.

Nastavitve temperature hladilnika

- Prvotna temperaturna vrednost za indikator nastavitve hladilnika je $+4\text{ }^{\circ}\text{C}$.
- Enkrat pritisnete gumb za hladilnika.
- Kadarkoli pritisnete na ta gumb bo nastavljena nižja temperatura.
- Če boste gumb pritiskali še naprej, se bo nastavitve ponovno začela od $+8\text{ }^{\circ}\text{C}$.

Način super zamrzovanja

Namen

- Zamrzovanje velike količine hrane, ki je prevelika za polico za hitro zamrzovanje.
- Zamrzovanje pripravljene hrane.
- Hitro zamrzovanje sveže hrane, da ohranite svežino.

Kako ga uporabljati

Če želite vklopiti način za hitro zamrzovanje, pritisnite in držite gumb za nastavitev temperature zamrzovalnika za 3 sekunde. Ko je nastavljen način super zamrzovanje, simbol način super zamrzovanja na indikatorju zasveti, boste zaslišali pisk, ki potrjuje vklop tega načina.



Med načinu super zamrzovanja

- Temperatura hladilnika lahko prilagodite. V tem primeru se način super zamrzovanja nadaljuje.
- Varčnega načina ni mogoče izbrati.
- Način super zamrzovanja lahko prekličete z istim postopkom izbiranja.

Priporočene temperature za predel hladilnika i zamrzovalnika.

Predel zamrzovalnika	Predel hladilnika	Oznake
-18 °C	4 °C	Za običajno uporabi in najboljše delovanje.
-20 °C, -22 °C ali -24 °C	4 °C	Priporočeno, ko temperatura okolja preseže 30°C.
Način Super Freeze	4 °C	Uporabite, ko želite zamrzniti hrano v kratkem času.
-18 °C, -20 °C, -22 °C ali -24 °C	2 °C	Te nastavitve temperature je treba uporabljati pri visoki temperaturi okolja ali če mislite, da predel hladilnika ni dovolj hladen zaradi pogostega odpiranja vrat.

Opozorila o temperaturnih nastavitvah

- Delovanje hladilnika v okoljih s temperaturo, nižjo od 10 °C, ni priporočeno.
- Med spreminjanjem določene nastavitve, ne začnite spreminjati druge nastavitve.
- Nastavitve temperature opravite glede na pogostnost odpiranja vrat, količine hranjene hrane v hladilniku in okoljska temperatura ter postavitev hladilnika.
- Hladilnik ima vgrajeno funkcijo 5-minutnega zamika, ki preprečuje poškodbe kompresorja, ko izključite napajanje in ga ponovno vključite po izpadu el. energije. Ko hladilnik priključite v napajanje, bo po 5 minutah deloval normalno.
- Vaš hladilnik je zasnovan za delovanje v okoljskih temperaturnih intervalih, navedenih med standardi, glede na klimatski razred na nalepki s podatki. Ne priporočamo uporabe hladilnika izven navedenih meja temperaturnih vrednosti, saj to vpliva na učinkovitost hlajenja.
- Ta naprava je zasnovana za uporabo v okoljski temperaturi med 10 °C - 43 °C.

Klimatski razred in pomen

T (tropsko): Hladilni aparat je namenjen za uporabo pri zunanjih temperaturah od 16 °C do 43 °C.

ST (subtropsko): Hladilni aparat je namenjen za uporabo pri zunanjih temperaturah od 16 °C do 38 °C.

N (zmerno): Hladilni aparat je namenjen za uporabo pri zunanjih temperaturah od 16 ° do 32 °.

SN (razširjeno zmerno): Hladilni aparat je namenjen za uporabo pri zunanjih temperaturah od 1 ° do 32 °.

Pomembna navodila za namestitev

Aparat je zasnovan za obratovanje v težkih pogojih (do 43 stopinj Celzija) in je opremljen s tehnologijo 'Freezer Shield', ki zagotavlja, da se zamrznjena živila v hladilniku ne bodo odtalila tudi pri ekstremni temperaturi okolja npr -15 stopinjah Celzija. Tako lahko namestite aparat tudi v prostor v katerem ni ogrevanja, in nimate skrbi, da bi se živila v zamrzovalniku pokvarila. Kadar temperatura okolja doseže običajno raven, lahko nadaljujete z normalno uporabo aparata.

Pripomočki

Predal zamrzovalnika

- Predal zamrzovalnika je namenjen hrani, do katere lahko hitro dostopate.

Odstranjevanje predala zamrzovalnika

- Izvlecite ga. kolikor je mogoče
- Sprednji del predala potegnite navzgor in navzven.

! Naredite enako v obratni smeri za ponastavljanje drsnega predela.

Opomba: Pri premikanju predala ga vedno držite za ročaj.

Predali zamrzovalnika

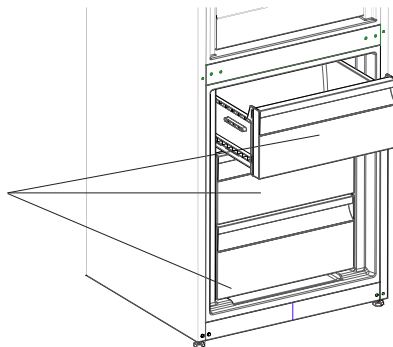

Polica zgornjega hladilnika *(pri nekaterih modelih)*

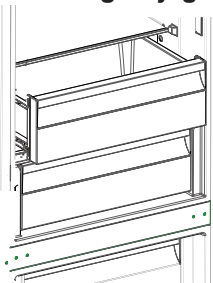

Če hranite hrano v tem predelu namesto v zamrzovalniku ali spodnjem hladilniku, bo hrana zadržala svežino in okus dlje, obenem pa bo ohranila svež izgled. Ko je ta predel umazan, ga odstranite in očistite z vodo.

(Voda zamrzne pri 0 °C, vendar hrana, ki vsebuje sol ali sladkor, zamrzne pri nižjih temperaturah)

Običajno se zgornji predel hladilnika uporablja za hranjenje surove ribe, riža ipd.

Ne vstavljajte hrane, ki jo želite zamrzniti ali pladnjev za led.

Odstranjevanje police hladilnika

- Polico odstranite tako, da jo povlečete proti sebi na vodilih.
- Polico potegnite navzgor s tračnice, da jo odstranite.

Ko ste jo odstranili, lahko podpira največ 20 kg.

Krmilnik vlažnosti *(pri nekaterih modelih)*

Krmilnik vlažnosti v zaprtem položaju omogoča daljše hranjenje svežega sadja in zelenjave.

Če je predal popolnoma poln, odprite skalo svežine pred njim. Na ta način bo kontroliran zrak v predalu svežine in raven vlage, zato bo izboljšana zmogljivost.

Če na steklenih policah vidite znake kondenza, morate krmilnik vlažnosti premakniti v bolj odprt položaj.

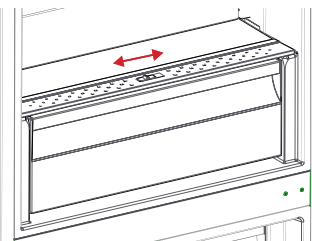

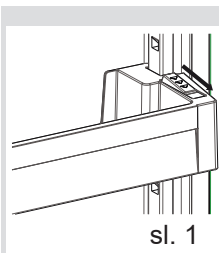

Nastavljiva vratna polica (*pri nekaterih modelih*)

Z dviganjem nastavljive vratne police je na voljo šest različnih nastavitev višine, ki omogočajo potreben prostor za shranjevanje.

Če želite spremeniti položaj nastavljive vratne police, držite spodnji del police in povlecite gumbe na strani vratne police v smeri puščice. (Sl. 1)

Premikajte vratno polico gor in dol in jo namestite na želeno višino.

Ko dosežete želeno višino vratne police, spustite gumbe na strani vratne police (sl. 2). Preden spustite vratno polico jo premaknite gor in dol in se prepričate, da je pritrjena.

Opomba: Preden obremenite premikajočo vratno polico, držite polico tako, da podpirate dno. V nasprotnem primeru lahko vratna polica zaradi teže pade z nastavkov. Lahko pride do okvare vratne police ali nastavkov.

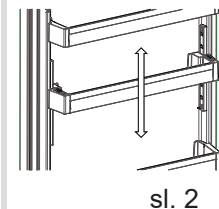

Nastavljiva Steklena Polica (*pri nekaterih modelih*)

Mehanizem nastavljive steklene police omogoča večji prostor za shranjevanje z enostavnim premikom.

Če želite pokriti stekleno polico, jo potisnite.

Na dodatno pridobljen prostor lahko naložite hrano, kot želite.

Če želite postaviti polico v njen prvotni položaj, jo povlecite proti sebi.

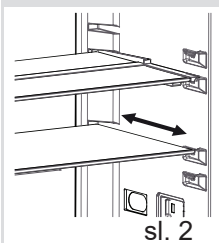
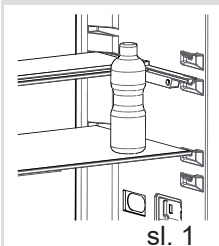

Naravna ionska tehnologija / ionizator (pri nekaterih modelih)

Naravna ionska tehnologija oddaja negativne ione, kateri neutralizirajo vonjave in delce umazanije v zraku.

Z odstranjevanjem takih delcev, ionska tehnologija izboljša kakovost zraka in prepreči nastanek vonjav.

- Ta funkcija je na voljo kot dodatna možnost. Mogoče je, da je Vaš izdelek nima.
- Položaj ionizatorja se razlikuje pri različnih modelih.

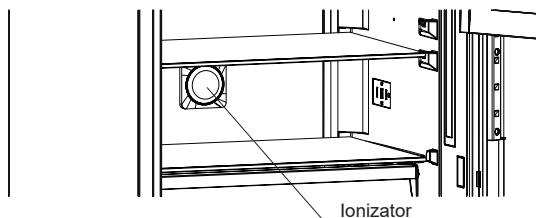

Maxi sistem za ohranjanje svežine živil (pri nekaterih modelih)

Tehnologije za ohranjanje svežine živil pomaga odstraniti plin etilen (ki ga sveža živila naravno izločajo) in neprijetne vonjave v predalu za sadje in zelenjavo. Tako živila dlje časa ostanejo sveža.

- Maxi sistem za ohranjanje svežine živil je potrebno očistiti vsaj enkrat letno. Filter je potrebno segreti v pečici pri temperaturi 65 °C in sicer 2 uri.
- Da bi očistili filter, odstranite zadnji pokrov škatle filtra, tako da ga izvlečete kot kaže puščica.
- Filtra ne smete izpirati z vodo ali pomivati s kakršnim koli čistilnim sredstvom.

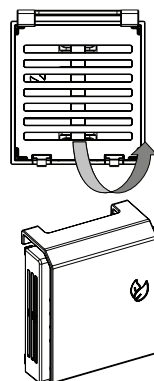

Maxi sistem za ohranjanje svežine živil

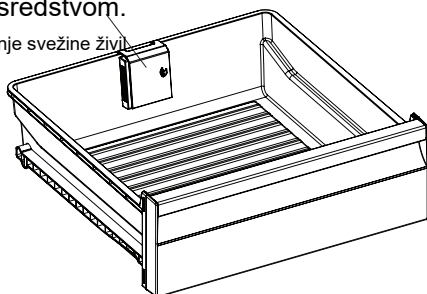

***Ta predstavitev delov naprave je le informativne narave.
Deli se lahko razlikujejo glede na model vaše naprave.***

- Odklopite hladilnik iz napajanja pred samim čiščenjem.
- Ne čistite naprave z vlivanjem vode.
- Ne dovolite da voda vdre v ohišje svetilke ali da pride do drugih elektronskih delov aparata.
- Hladilnik je potrebno občasno očistiti z uporabo raztopine sode bikarbone v topli vodi.



- Posamezno odstranite dele in jih očistite z milnico. Ne pomivajte v pomivalnem stroju.

- Ne uporabljajte abrazivnih izdelkov, detergentov ali mil. Po čiščenju, sperite z vodo in previdno posušite. Ko je čiščenje zaključeno, s suhimi rokami ponovno vključite vtič.
- Kondenzator očistite z metlo vsaj dvakrat na leto, saj boste tako prihranili z energijo in izboljšali delovanje.

Prepričajte se, da je vaš hladilnik med čiščenjem izključen iz napajanja.

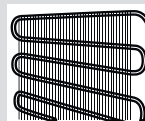
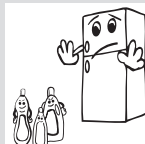
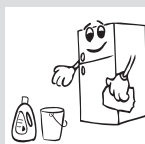
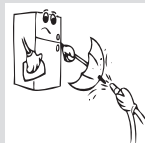

Odmrzovanje

Vaš hladilnik se samodejno odtali. Voda, ki nastane zaradi odtajevanja, gre skozi zbiralnik za vodo in teče v izparjevalno posodico za hladilnikom, kjer samodejno izpari.

- Pred čiščenjem izparjevalne posodice, vedno preverite, da ste izklopili aparat iz električnega napajanja.
- Odstranite izparjevalno posodico z njenega položaja, tako da odvijete vijake kot je prikazano. Redno jo čistite z milnico, da preprečite nastajanje vonjav.



Zamenjava LED osvetlitve

Če ima Vaš hladilnik LED osvetlitev, se obrnite na pomoč, saj jo lahko zamenja le pooblaščen osebje.

Predel hladilnika

- Pri normalnih pogojih delovanja je dovolj nastavitev temperature predela hladilnika na 4 °C.
- Če želite zmanjšati vlažnost in posledično nabiranje ledu, v hladilnik nikoli ne postavljajte tekočih v nezaprth posodah. Zmrzal se pogosto nabira na najhladnejših delih izparilnika in bo s časoma zahtevala pogostejše odtajanje.
- V hladilnik nikoli ne postavljajte tople hrane. Topla hrana se mora najprej ohladiti na sobno temperaturo, prav tako pa jo je treba urediti tako, da zagotovite zadostno kroženje zraka v predelu hladilnika.
- Nič se ne sme dotikati zadnje strani hladilnika, saj lahko povzroči nabiranje zmrzali, kamor se paketi potem prilepijo. Ne odpirajte hladilnika prepogosto.
- Uredite meso in očiščene ribe (zavite v pakete ali kose plastike), ki jih boste uporabili v 1-2 dneh, v spodnji del predela hladilnika (nad osveževalcem), saj je to najhladnejši predel in bo zagotovil najboljše pogoje shranjevanja.
- Sadje in zelenjavo lahko postavite v osvežilnik brez embalaže.
- V običajnih delovnih pogojih bo zadostovalo, če nastavite temperaturo vašega hladilnika na +4 °C.
- Temperatura hladilnega oddelka mora biti med 0 in 8 °C, sveža živila pod 0 °C zmrznejo in začnejo gniti, nastajanje bakterij se nad 8 °C poveča in pokvari hrano.
- Vročih jedi v hladilnik ne vstavljajte takoj, temveč počakajte, da se ohladijo. Vroče jedi povišajo temperaturo v hladilniku in povzročijo nepotrebno kvarjenje živil.
- Meso, ribe ipd. shranjujte v hladilnem oddelku, za zelenjavo priporočamo predel za zelenjavo (če je na voljo).
- Da ne bi prišlo do kontaminacije med različnimi živili, ne shranjujte mesnih izdelkov skupaj s sadjem in zelenjavo.
- Živila v hladilnik vstavljajte v zaprtih posodah ali zavita v folijo, da preprečite razširjanje vlage in vonjav.

Nekatera priporočila za razporejanje in shranjevanje hrane v predel hlajenja so navedena spodaj.

OPOMBA: Krompir, čebulo in česen raje ne hranite v hladilniku.

Hrana	Najdaljši dovoljeni čas hranjenja	Kam postaviti v predel hladilnika
Zelenjava in sadje	1 teden	Košara za zelenjavo
Meso in ribe	2 - 3 dni	Zavito v plastično folijo ali vrečke ali v posodi za meso (na stekleni polici)
Sveži sir	3 - 4 dni	Na posebno polico na vratih
Maslo in margarina	1 teden	Na posebno polico na vratih
Ustekleničeni izdelki, mleko in jogurt	Do izteka roka, ki ga priporoča proizvajalec	Na posebno polico na vratih
Jajca	1 mesec	V predal za jajca
Kuhana hrana		Vse police

Predel zamrzovalnika

- Predel zamrzovalnika se uporablja za shranjevanje zamrznjenih živil za dolgo obdobje in izdelavo kock ledu.
- Da bi izkoristili največjo zmogljivost zamrzovalnega oddelka, na zgornjem in srednjem delu uporabite samo stekleno polico. Na spodnjem delu uporabite predal.
- Za optimalno obratovanje naprave in doseganje največje učinkovitosti hlajenja, preden vstavite živila, nastavite termostat aparata na 4 °C in pustite obratovati 24 ur.
- Ko v zamrzovalnik vstavite sveža živila, spremenite nastavitev aparata na 2 °C za 24 ur, kar običajno zadošča. Po 24 urah lahko moč hlajenja po potrebi zmanjšate.
- Za največjo zmogljivost zamrzovalnega oddelka uporabite steklene police za zgornji in srednji predel. Za spodnji predel uporabite spodnjo košaro.
- Ne postavljajte živil, ki jih želite na novo zamrzniti, zraven že zamrznjenih živil.
- Živila, ki jih želite zamrzniti (meso, mleto meso, ribe itd.), razdelite v porcije, da se lahko zaužijejo naenkrat.
- Ponovno zamrzovanje že odtaljene hrane ni priporočeno. To je lahko nevarno za vaše zdravje, saj lahko povzroči težave, kot je zastrupitev s hrano.

- V predel globokega zamrzovalnika ne postavljajte vročih obrokov, dokler se ne ohladijo. S tem se lahko predhodno zamrznjena živila v predelu zamrzovalnika pokvarijo.
- Ko kupujete zamrznjeno hrano, preverite, da je bila zamrznjena v ustreznih pogojih in da embalaža ni strgana.
- Pri shranjevanju zamrznjene hrane je treba upoštevati pogoje za shranjevanje na embalaži. Če ni nobene razlage, je treba živila zaužiti v čim krajšem času.
- Če je vlaga prodrla v zavoj z zamrznjenim živilom in je začelo smrdeti, je možno, da je bilo neprimerno shranjeno in se je pokvarilo. Ne kupujte živila v takšnem stanju.
- Rok trajanja zamrznjenih živil je odvisen od okoljske temperature, pogostnosti odpiranja vrat zamrzovalnika, nastavitve termostata, vrste živila in časa, ki je pretekel od nakupa živila do vstavljanja v zamrzovalnik. Vedno upoštevajte navodila na embalaži živil in jih ne uporabljajte po izteku navedenega roka trajanja.
- Pri dolgotrajnem izpadu električne energije, ne odpirajte vrat zamrzovalnika. Pri dolgotrajnem izpadu električne energije, živil ne zamrzujte ponovno, temveč jih čim prej porabite.

Opomba; Če po zapiranju vrat zamrzovalnika poskušate vrata takoj ponovno odpreti, bo to zahtevalo precejšnji napor. To je normalno. Po doseganju ravnovesja se bodo vrata ponovno lažje odprla.

Pomembna opomba:

- *Zamrznjeno živila po odmrznitvi pripravite enako kot sveža živila. Če jih po odmrznitvi ne pripravite, jih v NOBENEM PRIMERU ne zamrzujte ponovno.*
- Okus nekaterih začinov v kuhanih jedeh (janež, bazilika, vodna kreša, kis, mešane začimbe, ingver, česen, čebula, gorčica, timijan, majoran, črni poper, itn.) se spremeni, tj. postane močnejši po daljšem obdobju v zamrzovalniku. Zato je jedem, ki jih nameravata zamrzniti potrebno dodati manj začimb oz. začimbe dodati po odmrznitvi jedi.
- Rok trajanja jedi je odvisen od vrste olja oz. maščob. Za daljše shranjevanje so primerni margarin, goveja mast, olivno olje in maslo, manj primerni pa so arašidovo olje in svinjska mast.
- Jedi v tekočem stanju je potrebno zamrzniti v plastičnih posodah, ostala živila pa zavita v folijo oz. zaprta v plastično vrečko.

Meso in ribe	Priprava	Najdaljši dovoljeni čas hranjenja (mesec)
Zrezek	Zaviti v folijo	6 - 8
Jagnječje meso	Zaviti v folijo	6 - 8
Telečja pečenka	Zaviti v folijo	6 - 8
Kocke teletine	V majhnih količinah	6 - 8
Kocke jagnjetine	V koščkih	4 - 8
Mleto meso	V embalažah brez uporabe začimb	1 - 3
Drobovina (koščki)	V koščkih	1 - 3
Bolonjska omaka/salama	Treba zapakirati, tudi če ima membrano	
Piščanec in puran	Zaviti v folijo	4 - 6
Goska in raca	Zaviti v folijo	4 - 6
Srnjad, zajec, merjasec	V 2,5 kg porcijah in kot fileji	6 - 8
Sladkovodne ribe (postrv, krap, ščuka, pravi som)	Ko odstranite drobovino in luske, ribo umite in posušite; če potrebno, odrežite rep in glavo.	2
Pusta riba, morski brancin, robec, morski list		4
Mastne ribe (tuna, skuša, modra riba, sardoni)		2 - 4
Školjke	Očiščeno in v vrečkah	4 - 6
Kaviar	V lastni embalaži, znotraj aluminijaste ali plastične posode	2 - 3
Polž	V slani vodi, znotraj aluminijaste ali plastične posode	3

Opomba: Odmrznjeno hrano je treba skuhati tako kot svežo hrano.. Če ni skuhana, po tem ko ste jo odmrznili, **NIKOLI** ne sme biti ponovno zamrznjena.

Zelenjava in sadje	Priprava	Najdaljši dovoljeni čas hranjenja (meseči)
Mladi fižol in fižol	Operemo in narežemo na majhne koščke in zavremo v vodi	10 - 13
Fižol	Oluščimo in operemo ter zavremo v vodi	12
Zelje	Očistimo in zavremo v vodi	6 - 8
Korenček	Operemo in narežemo na rezine ter zavremo v vodi	12
Popper	Odstranite stebila, razdelite ga na dvoje in ločite semena ter zavrite v vodi	8 - 10
Špinača	Operemo in zavremo v vodi	6 - 9
Cvetača	Odstranite liste, prerežite sredico na koščke in jih nekaj časa pustite v vodi, kateri ste dodali malo limoninega soka	10 - 12
Jajčevac	Narezan na 2 cm kose, potem ko smo ga sprali	10 - 12
Koruza	Operemo in pakiramo s stebлом ali kot sladko koruzo	12
Jabolka in hruška	Olupimo in narežemo	8 - 10
Marelice in breskve	Razdelimo na dvoje in odstranimo koščico	4 - 6
Jagode in robide	Operemo in oluščimo	8 - 12
Kuhano sadje	V posodo dodamo 10 % sladkorja	12
Slive, češnje, višnje	Operemo in odstranimo peclje	8 - 12

Mlečni izdelki	Priprava	Najdaljši dovoljeni čas hranjenja (mesece)	Pogoji hranjenja
Pakirano (homogenizirano) mleko	V lastni embalaži	2 - 3	Čisto mleko - v lastni embalaži
Sir- razen belega sira	V rezinah	6 - 8	Originalno embalažo lahko uporabimo za kratko obdobje shranjevanja. Živila zavijte v folijo za daljše obdobje shranjevanja.
Maslo, margarina	V lastni embalaži	6	

	Najdaljši dovoljeni čas hranjenja (mesece)	Čas odmrzovanja pri sobni temperaturi (ure)	Čas odmrzovanja v pečici (min.)
Kruh	4 - 6	2 - 3	4-5 (220-225 °C)
Keksi	3 - 6	1 - 1,5	5-8 (190-200 °C)
Fino pecivo	1 - 3	2 - 3	5-10 (200-225 °C)
Pita	1 - 1,5	3 - 4	5-8 (190-200 °C)
Listnato testo	2 - 3	1 - 1,5	5-8 (190-200 °C)
Pica	2 - 3	2 - 4	15-20 (200 °C)

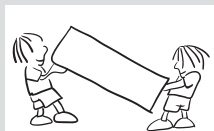

Prevažanje in premikanje

- Originalno embalažo in peno je dobro shraniti za ponovni prevoz (opcijsko).
- Pritrdite vaš hladilnik z debelo embalažo, pasovi ali močnih vrvmi in sledite navodilom za prevoz v embalaži za ponovni prevoz.
- Odstranite premične dele (police, dodatke, posode za zelenjavo itd.) ali pa jih zavarujte v hladilniku pred udarci z uporabo trakov pri ponovnem premikanju in prevozu.

Premestitev vrat

- Smer odpiranja vrat vašega hladilnika ni mogoče spreminjati, če so ročaji vrat na vašem hladilniku nameščeni na sprednji površini vrat.
- Smer odpiranja vrat je mogoče spremeniti pri modelih brez ročajev.
- Če se smer odpiranja vrat vašega hladilnika lahko spremeni, kontaktirajte najbližji servis, da vam spremeni smer odpiranja vrat.

VRSTA NAPAKE	POMEN	ZAKAJ?	KAJ STORITI?
E01	Opozorilo senzorja		V najkrajšem možnem času za pomoč pokličite serviserja.
E02			
E03			
E06			
E07			
E08	Opozorilo glede nizke napetosti	Napajanje naprave je padlo pod 170 V.	<ul style="list-style-type: none"> - Naprava ni okvarjena. Napaka pomaga preprečiti poškodbe kompresorja. - Napetost je treba dvigniti nazaj na zahtevane ravni. <p>Če opozorilo ne izgine, se obrnite na pooblaščenega serviserja.</p>
E09	Predel zamrzovalnika ni dovolj hladen.	To se rado zgodi po dolgotrajnem izpadu napajanja.	<ol style="list-style-type: none"> 1. Temperaturo zamrzovalnika nastavite na nižjo vrednost ali nastavite superzamrzovanje. Ko je dosežena zahtevana temperatura, bi morala koda napake izginiti. Vrata naj bodo zaprta, da se čas, ki je potreben za dosego ustrezne temperature, skrajša. 2. Odstranite vse izdelke, ki so se med to napako odtalili. Kmalu jih porabite. 3. Dokler ni dosežena ustrezna temperatura in napaka ni odpravljena, v zamrzovalnik ne dajajte svežih izdelkov. <p>Če opozorilo ne izgine, se obrnite na pooblaščenega serviserja.</p>

VRSTA NAPAKE	POMEN	ZAKAJ?	KAJ STORITI?
E10	Predel hladilnika ni dovolj hladen.	To se rado zgodi v naslednjih primerih: - po dolgotrajnem izpadu napajanja; - kadar v hladilnik postavite vročo hrano.	<ol style="list-style-type: none">1. Temperaturo hladilnika nastavite na nižjo vrednost ali nastavite superhlajenje. Ko je dosežena zahtevana temperatura, bi morala koda napake izginiti. Vrata naj bodo zaprta, da se čas, ki je potreben za doseg ustreznih temperature, skrajša.2. Izpraznite območje v sprednjem predelu odprtih zračnega kanala in hrane ne polagajte v bližino senzorja. Če opozorilo ne izgine, se obrnite na pooblaščenega serviserja.
E11	Predel hladilnika je prehladen.	Različno	<ol style="list-style-type: none">1. Preverite, ali je način superhlajenja vklopljen.2. Znižajte temperaturo predela hladilnika.3. Preverite, ali prezračevalne odprtine niso zamašene. Če opozorilo ne izgine, se obrnite na pooblaščenega serviserja.

Če vaš hladilnik ne deluje;

- Je prišlo do izpada elektrike?
- Je vtič pravilno vključen v vtičnico?
- Je pregoreta varovalka za vtičnico, na katero je priključen vtič ali pa glavna varovalka?
- Ali obstaja kakšna napaka v vtičnici? Če želite preveriti, vključite hladilnik v vtičnico, za katero ste prepričani, da deluje.

Če vaš hladilnik ne hladi dovolj;

- Je temperaturna nastavitev ustrezna?
- Se vrata vašega hladilnika pogosto odpirajo ali so odprta dlje časa?
- Ali so vrata hladilnika ustrezno zaprta?
- Ali ste dali hrano v hladilnik, tako da se dotika zadnje stene hladilnika in preprečuje pretok zraka?
- Ali je vaš hladilnik pretirano napolnjen?
- Je zadostna razdalje med vašim hladilnikom in zadnjo ter stransko steno?
- Je temperatura prostora med vrednostmi, določenimi v navodilih za uporabo?

Če se hrana v vašem hladilniku pretirano ohlaja

- Je temperaturna nastavitev ustrezna?
- Ali ste nedavno dodali veliko hrane v predel zamrzovalnika? Če ste, lahko hladilnik pretirano hladi hrano znotraj predela hladilnika, saj bo deloval dlje časa, da ohladi to hrano.

Če vaš hladilnik glasno deluje;

Za ohranjanje nastavljene stopnje hlajenja se lahko od časa do časa vklopi kompresor. To je normalen hrup in pomeni, da kompresor deluje normalno. Ko se doseže zahtevana stopnja hlajenja, se hrup samodejno zmanjša. Če hrup ne izgine;

- Je vaša naprava stabilna? So nogice prilagojene?
- Ali je kaj za hladilnikom?
- Ali police ali posoda na policah vibrira? V tem primeru premestite police in/ali posode.
- Ali predmeti, ki so postavljeni na vaš hladilnik, vibrirajo?

Običajni zvoki;

Zvok prasketanja (pokanje ledu):

- To se sliši med postopkom samodejnega odtajanja.

- Ko se naprava ohladi ali segreje (zaradi širitve v materialu naprave).

Kratek hrup pokanja: To se sliši, ko termostat vklopi/izklopi kompresor.

Hrup kompresorja (normalen hrup motorja): To je normalen hrup motorja. Ta hrup pomeni, da kompresor deluje normalno. Ker se kompresor zaganja, lahko za kratek čas deluje malo bolj hrupno.

Zvok žuborenja in brbotanja: Ta hrup nastaja, ko hladilna tekočina teče skozi cevi sistema.

Zvok pretakanja vode: To je normalni zvok vode, ki teče v izparilno posodo med postopkom odtajanja. Ta zvok lahko slišite med postopkom odtajanja.

Zvok pihanja zraka (normalen zvok ventilatorja): Ta zvok je lahko slišite zaradi kroženje zraka v hladilnikih s funkcijo No-Frost, kadar sistem deluje normalno.

Če se v hladilniku-zamrzovalnika nabira vlaga;

- Je bila hrana ustrezno pakirana? Ste skodelice dobro osušili, preden ste jih dali v hladilnik?
- So vrata hladilnika pogosto odprta? Ko se odprejo vrata, vlažnost v zraku prostora vstopi v hladilnik. Še posebej, če je stopnja vlažnosti v prostoru previsoka, se pri pogostejšem odpiranju vrat hitreje nabira vlaga.

Če se vrata ne dajo pravilno odpreti in zapreti;

- Ali paketi hrane preprečujejo vratom zapiranje?
- So bili predeli na vratih, police in predali pravilno nameščeni?
- So tesnila vrat okvarjena ali raztrgana?
- Ali vaš hladilnik stoji na ravni podlagi?

Če so robovi ohišja hladilnika, na katerem tesnijo vrata, vroči;

Še posebej v poletnih mesecih (v vročem vremenu), lahko pride do segrevanja na površinah v stik s tesnilom hladilnika, ko kompresor deluje in to je povsem normalno.

POMEMBNE OPOMBE:

- Funkcija zaščite kompresorja bo aktivirana ob nenadnem izklopu napajanja ali izklopu naprave, saj plin v hladilnem sistemu še ni stabiliziran. Nič ne skrbite, saj bo vaš hladilnik začel delovati po 5 minutah.
- Če dlje časa ne boste uporabljali vašega hladilnika (npr. poletne počitnice), ga izklopite iz napajanja. Očistite hladilnik v skladu s 4. delom in pustite vrata odprta, da preprečite nabiranje vlage in

neprijetnega vonja.

- Če težava še ni odpravljena, potem ko ste sledili vsem zgornjim navodilom, se obrnite na najbližji pooblaščen servis.
- Naprava, ki ste jo kupili, je namenjena samo za domačo uporabo in za navedene namene. Ni primerna za poslovno ali skupno uporabo. Če potrošnik uporablja napravo na način, ki ni v skladu s to funkcijo, poudarjamo, da proizvajalec in trgovec nista odgovorna za popravila in okvare v garancijskem roku.

NASVETI ZA VARČEVANJE Z ENERGIJO

1. Namestite napravo v hladno, dobro prezračevano sobo, vendar ne pod neposredno sončno svetlobo in ne v bližino virov toplote (radiator, štedilnik itd.). V nasprotnem primeru uporabite izolirno ploščo.
2. Dovolite, da se obdelana hrana in pijača ohladi zunaj naprave.
3. Ko odtajate zamrznjeno hrano, jo postavite v predal hladilnika. Nizke temperature zamrznjenih živil bodo pomagale hladiti predel v hladilniku, ko se bodo odtajale. S tem zmanjšate energetske zahteve.
4. Če dajete noter pijače in tekočine, jih zaprite. V nasprotnem primeru se v napravi poveča vlaga. Zato se delovni čas ohlajevanja podaljša. Pokritost pijač in tekočin pomaga preprečiti vonjave in spremembe okusov.
5. Ko vnašate hrano in pijačo, odprite vrata za najkrajši možni čas.
6. Vse pokrove za različne temperaturne predele naprave imejte zaprta (osveževalnik, hladilni predel itd.).
7. Tesnilo vrat mora biti čisto in prožnost. Zamenjajte tesnilo, če je to obrabljeno.

1 TEHNIČNI PODATKI

Tehnični podatki se nahajajo na napisni tablici na notranji strani aparata in na energijski nalepnici.

Prek QR koda na energijski nalepnici lahko dostopate do spletne povezave z informacijami o zmogljivosti aparata v EU EPREL bazi podatkov.

Shranite energijsko nalepnicu skupaj z navodili za uporabo in drugo dokumentacijo, ki ste jo dobili z aparatom.

Iste podatke lahko najdete tudi v bazi podatkov EPREL na spletnem naslovu <https://eprel.ec.europa.eu> z nazivom modela in številko izdelka, ki sta izpisana na napisni tablici aparata.

Obiščite spletno stran www.theenergylabel.eu za podrobnejše informacije o energijski nalepnici.

2 INFORMACIJA ZA INŠTITUTE ZA PREIZKUŠANJE

Aparat z oznako EcoDesign ustreza zahtevam standarda EN 62552.

Zahteve v zvezi s prezračevanjem, velikosti odprtih in minimalni razdalji za aparatom ustrezajo vrednostim navedenim v teh navodilih za uporabo v Poglavju 2.

Prosimo stopite v stik s proizvajalcem, če potrebujete podrobnejše informacije, vključno z razporedi nalaganja.

3 PODPORA UPORABNIKOM IN POPRAVILO

Vedno uporabljajte originalne rezervne dele. Kadar pokličete pooblaščenega serviserja, imejte pri roki naslednje podatke: Model, Serijsko številko in Servisni seznam.

Te informacije najdete na napisni tablici. Lahko se spremenijo brez predhodnega obvestila.

Originalni rezervni deli za določene komponente so na voljo najmanj 7 do 10 let, v odvisnosti od vrste dela in datuma prodaje na tržišču zadnjega primerka modela.

Obiščite našo spletno stran:

www.voxelectronics.com



HRV/BOS

NF3730IXF
NF3730WF

UPUTE ZA UPORABU NO FROST HLADNJAK

EAC

Kazalo

PRIJE UPORABE UREĐAJA	4
Općenita upozorenja.....	4
Stari i pokvareni hladnjaci.....	7
Sigurnosna upozorenja	8
Instalacija i rukovanje hladnjakom	8
Prije uporabe hladnjaka	9
Informacije o tehnologiji hlađenja nove generacije.....	10
VAŠ HLADNJAK SA ZAMRZIVAČEM.....	11
Dimenzije.....	13
KORIŠTENJE VAŠEG HLADNJAKA SA ZAMRZIVAČEM.....	14
Zaslon i upravljačka ploča	14
Upotreba zamrzivača.....	14
Postavke temperature zamrzivača.....	14
Postavke temperature hladnjaka.....	14
Super Freeze način	15
Preporučene postavke za temperature.....	16
Upozorenja u vezi podešavanja temperature	16
Dodatna oprema	18
Kutija zamrzivača.....	18
Polica hladnjaka za meso i ribu	19
Regulator vlage.....	19
Podesiva polica na vratima	20
Podesiva staklena polica	20
Prirodna ION tehnologija/Jonizer	21
Održavanje maksimalne svježine.....	21
ČIŠĆENJE I ODRŽAVANJE.....	22
Odmrzavanje	23
SMJERNICE U VEZI POHRANE HRANE	24
Odjeljak hladnjaka	24
Odjeljak zamrzivača.....	25

DOSTAVA I PREMJEŠTANJE	30
Promjena položaja vrata	30
PRIJE POZIVA SERVISU	31
SAVJETI ZA UŠTEDU ENERGIJE	35
TEHNIČKI PODACI.....	36
INFORMACIJE O TESTU PERFORMANSI.....	36
SERVIS I BRIGA O KORISNIKU.....	36

Općenita upozorenja

Ovaj se uređaj ne upotrebljava kao ugradbeni uređaj.

! POZOR: Držite ventilacijske otvore, na kućištu ili na ugradbenoj strukturi uređaja, bez prepreka.

! POZOR: Ne koristite mehaničke uređaje ili druga sredstva za ubrzavanje postupka odmrzavanja, osim onih koje je preporučio proizvođač.

! POZOR: Ne koristite električne uređaje unutar odjeljka za čuvanje hrane, osim ako nisu onog tipa koje je preporučio proizvođač.

! POZOR: Nemojte oštetiti sklop rashladnog sredstva.

! POZOR: Kada postavljate uređaj, osigurajte da kabel napajanja nije negdje zapeo i da nije oštećen.

! POZOR: Nemojte postavljati višestruke prijenosne utičnice ili prijenosne izvore napajanja na stražnji dio uređaja.

! POZOR: Radi izbjegavanja opasne situacije uslijed nestabilnosti uređaja, treba ga učvrstiti prema uputama.

⚠ Ako vaš hladnjak koristi R600a kao rashladno sredstvo – ovo možete saznati s naljepnice na hladnjaku- trebate biti pažljivi tijekom dostave i montaže kako biste spriječili oštećenja na ostalim dijelovi hladnjaka. Iako je R600a prirodni plin koji ne onečišćuje okoliš, on spada u eksplozivne plinove. U slučaju istjecanja uslijed oštećenja dijelova hladnjaka, odmaknite hladnjak od izvora otvorenog plamena ili izvora topline te prozračite prostoriju u kojoj se uređaj nalazio na nekoliko minuta.

- Prilikom prenošenja i postavljanja hladnjaka, nemojte

oštetiti sklop rashladnog plina.

- U uređaju nemojte čuvati eksplozivne tvari poput posuda s aerosolom sa zapaljivim materijalima.
- Ovaj uređaj namijenjen je uporabi u kućanstvu te za sličnu namjenu u:
 - za kuhinje osoblja u trgovinama, uredima i drugom radnim prostorima
 - na farmama, te za uporabu gostiju u hotelima, motelima i drugim vrstama smještaja
 - u pansionima;
 - za potrebe catering usluga i sličnih neprodajnih svrha
- U svrhu sprječavanja opasnosti, ako utičnica ne odgovara utikaču hladnjaka mora je zamijeniti proizvođač, njegov zastupnik ili druga ovlaštena osoba.
- Posebno uzemljeni utikač povezan je s kabelom za napajanje hladnjaka. Ovaj utikač treba koristiti uz posebno uzemljenu utičnicu od 16 ampera. Ako takve utičnice nema u vašem kućanstvu, pozovite ovlaštenog električara da je postavi.
- Ovim uređajem mogu rukovati djeca starija od 8 godina kao i osobe smanjenih fizičkih, osjetilnih ili mentalnih sposobnosti, kao i osobe s nedovoljnim iskustvom i znanjem ukoliko su pod nadzorom ili su dobili upute za rad s uređajem na siguran način te razumiju opasnost kojoj su izloženi. Djeca se ne smiju igrati s uređajem. Djeca bez nadzora ne smiju čistiti ili vršiti korisničko održavanje bez nadzora.
- Djeci u dobi od 3 do 8 godina dopušteno je puniti i prazniti rashladne uređaje. Od djece se ne očekuje da obavljaju čišćenje ili održavanje uređaja, od vrlo male djece (0-3

godine) se ne očekuje uporaba aparata, od male djece (3-8 godina) se ne očekuje da koriste uređaje na siguran način, osim ako su pod stalnim nadzorom, starija djeca (8-14 godina starosti) i ranjive osobe mogu koristiti uređaje sigurno nakon što su dobili odgovarajući nadzor ili upute o korištenju aparata. Ne očekuje se da će vrlo ranjive osobe koristiti uređaje na siguran način ako se ne provodi stalni nadzor.

- U svrhu sprječavanja opasnosti, oštećeni mrežni kabel mora zamijeniti proizvođač, njegov zastupnik ili druga ovlaštena osoba.
- Ovaj uređaj nije namijenjen za uporabu na nadmorskim visinama iznad 2000 m.

Kako biste izbjegli kontaminaciju hrane, molimo vas da se pridržavate sljedećih uputa:

- Otvaranje vrata na duže vrijeme može uzrokovati značajno povećanje temperature u odjeljcima uređaja.
- Redovito čistite površine koje mogu doći u dodir s hranom i pristupačnim sustavima odvodnje.
- Sirovo meso i ribu čuvajte u prikladnim posudama u hladnjaku, tako da ne bude u dodiru s drugim hranom ili ne kapaju na drugu hranu.
- Odjeljci s zamrznutom hranom s dvije zvjezdice prikladni su za čuvanje prethodno zamrznute hrane, čuvanje ili pripremu sladoleda i pripremu kockica leda.
- Odjeljci s jednom, dvije ili tri zvjezdice nisu prikladni za zamrzavanje svježih hrane.
- Ako je uređaj za hlađenje ostavljen prazan dulje vrijeme, isključite ga, odmrznite, očistite, osušite i ostavite otvorena vrata kako biste spriječili razvoj plijesni unutar uređaja.

Stari i pokvareni hladnjaci

- Ako vaš stari hladnjak ima bravu, slomite ili uklonite bravu prije nego ga bacite, jer se djeca mogu zaglaviti unutra što može dovesti do nesreće.
- Stari hladnjaci i škrinje sadrže izolacijski materijal i rashladna sredstva sa CFC-om ili HFC-om. Stoga, vodite računa o okolišu prilikom zbrinjavanja starih frižidera.

Molimo, posavjetujte se s općinskim vlastima o načinu zbrinjavanja WEEE (istrošene električne i elektronske opreme) za ponovnu uporabu, recikliranje i oporabu.

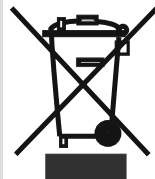

Napomene:

- Molimo, prije instalacije i uporabe uređaja pažljivo pročitate korisnički priručnik. **Naša tvrtka nije odgovorna za oštećenja nastala uslijed neispravne uporabe.**
- Slijedite sve upute na vašem uređaju i u korisničkom priručniku, čuvajte priručnik na sigurnom kako biste mogli riješiti probleme koji se mogu pojaviti u budućnosti.
- Ovaj uređaj namijenjen je uporabi u kućanstvima i može se koristiti samo u kućanstvima i za naznačene svrhe. Nije podesan za komercijalnu ili zajedničku uporabu. Takva uporaba će uzrokovati opoziv jamstva i naša tvrtka neće biti odgovorna za gubitke koji nastanu.
- Ovaj uređaj namijenjen je uporabi u kućanstvima i podesan je samo za hlađenje/pohranu hrane. Nije podesan za komercijalnu ili uobičajenu uporabu i/ili za pohranu drugih stvari osim hrane. Naša tvrtka nije odgovorna za gubitke do kojih dođe u suprotnom.

Sigurnosna upozorenja



- Ne koristite višestruke utičnice ili produžni kabel.
- Ne uključujte u oštećene, istrošene ili stare utikače.
- Ne povlačite, presavijate i ne oštećujte kabel.

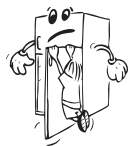

- Uređaj je namijenjen upotrebi od strane odraslih osoba, ne dozvolite djeci igranje s uređajem i ne dozvolite im da se vješaju za vrata.



- Ne uključujte ili isključujte utikač iz utičnice mokrim rukama kako bi se spriječio električni udar!



- Ne stavljajte staklene boce ili limenke u odjeljak zamrzivača. Boce ili limenke mogu eksplodirati.



- Zbog vlastite sigurnosti ne stavljajte eksplozivne ili zapaljive materijale u hladnjak. Pića s većim udjelom alkohola moraju biti dobro zatvorena i odložena uspravno u odjeljku hladnjaka.

- Kad uzimate led nastao u odjeljku zamrzivača, ne dirajte ga jer može izazvati ozeblina i/ili posjekotine.

- Zamrznutu hranu ne dirajte mokrim rukama! Ne jedite sladoled i kockice leda odmah kad ih izvadite iz odjeljka zamrzivača!

- Otopljenu hranu nemojte ponovo zamrzavati. To može ugroziti zdravlje i izazvati trovanje hranom.

- Ne pokrivajte vrh ili cijeli zamrzivač s čipkom. To može utjecati na rad zamrzivača.

- Za sprječavanje oštećenja dodatnog pribora, pričvrstite ga u hladnjak tijekom prijevoza.

Instalacija i rukovanje hladnjakom

Prije nego što počnete koristiti hladnjak trebate obratiti pozornost na sljedeće:

- Radni napon hladnjaka je 220-240 V na 50Hz.

- Nemojte upotrebljavati utični prilagodnik.
- Ne preuzimamo odgovornost za štete koje nastanu zbog korištenja bez uzemljenja.
- Postavite hladnjak na mjesto gdje neće biti izložen izravnoj sunčevoj svjetlosti.
- Vaš bi uređaj trebao biti najmanje 50 cm udaljen od štednjaka, plinskih štednjaka i jezgri grijača te bi trebao biti najmanje 5 cm udaljen od električnih pećnica.
- Vaš hladnjak nikada se ne smije koristiti na otvorenom ili ostaviti na kiši.
- Kad se vaš hladnjak nalazi pored zamrzivača trebalo bi biti najmanje 2 cm udaljenosti između njih kako bi se spriječilo stvaranje vlage na vanjskoj površini.
- Ne stavljajte ništa na svoj hladnjak i postavite ga na prikladno mjesto tako da je barem 15 cm slobodno s gornje strane.
- Podesive prednje noge trebaju se podesiti kako bi vaš uređaj bio postavljen u vodoravnom položaju i kako bi bio stabilan. Možete prilagoditi noge zakretanjem u smjeru kazaljke na satu (ili u suprotnom smjeru). To je potrebno izvršiti prije stavljanja hrane u hladnjak.
- Prije korištenja hladnjaka obrišite sve dijelove toplom vodom u koju ste dodali čajnu žličicu sode bikarbone, a zatim isperite čistom vodom i osušite. Stavite sve dijelove nakon čišćenja.
- Postavite plastiku za podešavanje udaljenosti (dio s crnim lopaticama sa stražnje strane) zakretanjem za 90° kako je prikazano na slici da bi se spriječilo da kondenzator dodiruje zid.
- Hladnjak bi se trebao postaviti uza zid, a slobodni prostor ne bi trebao biti veći od 75 mm.

Prije uporabe hladnjaka

- Ako se hladnjak koristi po prvi put ili nakon prijevoza, neka hladnjak stoji uspravno 3 sata prije uključivanja kako bi se osigurao ispravan rad. U suprotnom, možete oštetiti kompresor.
- Hladnjak može imati čudan miris prije uključivanja; miris će nestati kad se uređaj počne hladiti.

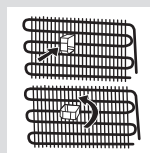

Općenite bilješke

Odjeljak za svježiju hranu (Hladnjak): Najučinkovitija uporaba energije se osigurava u konfiguraciji s ladicama u donjem dijelu uređaja, i ravnomjerno postavljenim policama, položaj košara za vrata ne utječe na potrošnju energije.

Odjeljak zamrzivača (Zamrzivač): Najučinkovitija uporaba energije se osigurava u konfiguraciji s ladicama i košarama u položaju zaliha.

Informacije o tehnologiji hlađenja nove generacije

Hladnjaci sa zamrzivačem s tehnologijom hlađenja nove generacije rade na način drugačiji od statičnih hladnjaka sa zamrzivačem. Kod uobičajenih hladnjaka sa zamrzivačem vlažan zrak ulazi u zamrzivač, dok vodena para izlazi iz hrane i pretvara se u inje u odjeljku zamrzivača. Kako bi se to inje odledilo, potrebno je izvaditi utikač hladnjaka iz utičnice. Kako bi hrana ostala hladna tijekom razdoblja odležavanja, korisnik ju mora staviti na neko drugo mjesto i očistiti ostatke leda i nagomilanoginja.

Situacija je sasvim drugačija kod odjeljaka zamrzivača s tehnologijom hlađenja nove generacije. Uz pomoć ventilatora se kroz odjeljak zamrzivača upuhuje hladan i suh zrak. Rezultat upuhavanja hladnog zraka u odjeljak zamrzivača – čak i u prostor između polica – je jednakomjerno i pravilno zamrzavanje hrane. Ainja neće biti.

Konfiguracija u odjeljku hladnjaka bit će skoro ista kao i u odjeljku zamrzivača. Zrak kojeg ispušta ventilator, koji se nalazi na vrhu hladnjaka, hladi unutarnji prostor hladnjaka dok prolazi kroz prazan prostor iza kanala za zrak. Istovremeno se zrak ispuhuje kroz otvore na kanalu za zrak kako bi se postupak hlađenja u odjeljku hladnjaka mogao uspješno dovršiti. Otvori na zračnom kanalu dizajnirani su za jednakomjernu raspodjelu zraka kroz odjeljak.

Budući da između zamrzivača i odjeljka hladnjaka zrak ne prolazi, mirisi se neće miješati.

Rezultat toga je jednostavnost korištenja hladnjaka s tehnologijom hlađenja nove generacije i mogućnost skladištenja velikih količina hrane te estetski izgled.

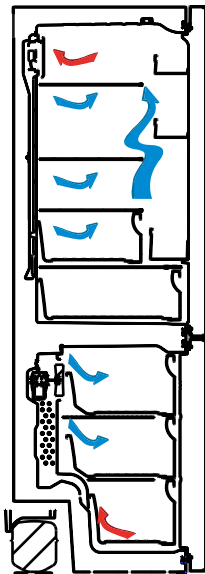

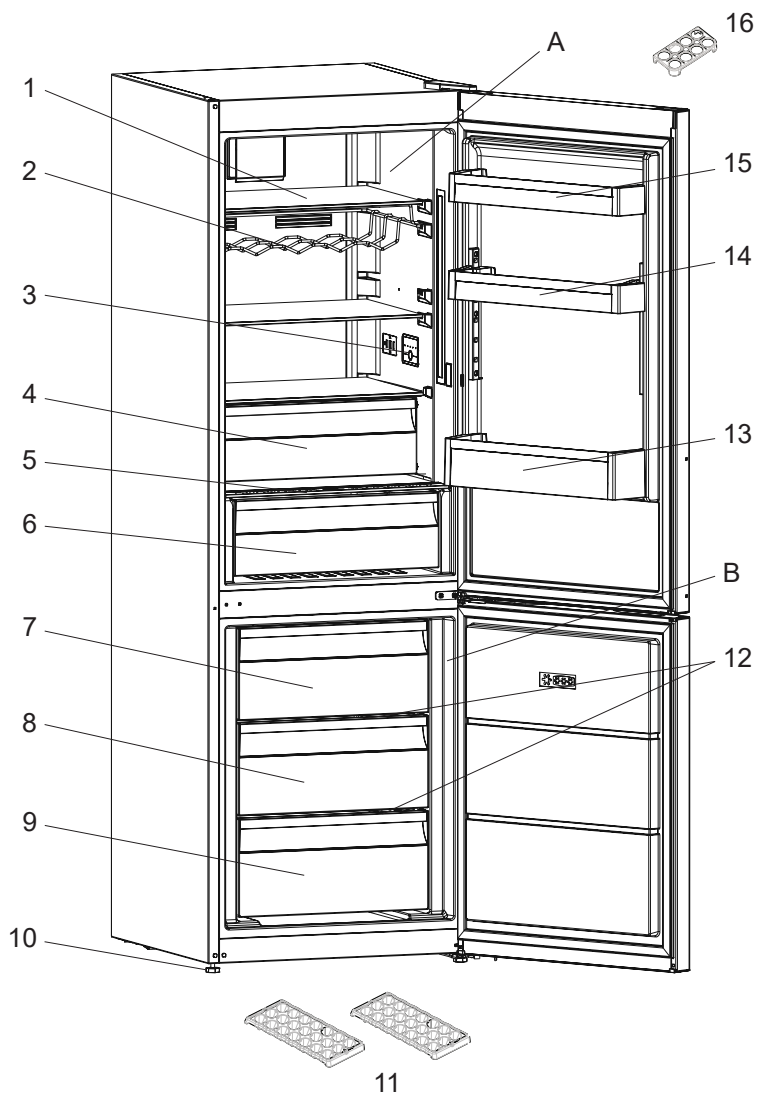

- A) Odjeljak hladnjaka
- B) Odjeljak zamrzivača

- 1) Polica u hladnjaku
- 2) Dio za vino *
- 3) Zaslona unutrašnjosti / kontrola u sobi
- 4) Odjeljak hladnjaka za meso i ribu *
- 5) Pokrov odjeljka za voće i povrće
- 6) Odjeljak za voće i povrće
- 7) Gornja košara zamrzivača
- 8) Srednja košara zamrzivača
- 9) Donja košara zamrzivača
- 10) Podesive noge
- 11) Pladanj za led
- 12) Staklena policica zamrzivača
- 13) Polica za boce
- 14) Podesiva vrata ladice * / Police u gornjem dijelu vrata
- 15) Polica u gornjem dijelu vrata
- 16) Odjeljak za jaja

* U nekim modelima

Ova slika je izrađena u svrhu pružanja informacija te kako bi prikazala različite dijelove i dodatnu opremu naprave. Dijelovi se mogu razlikovati s obzirom na model naprave.

Dimenzije

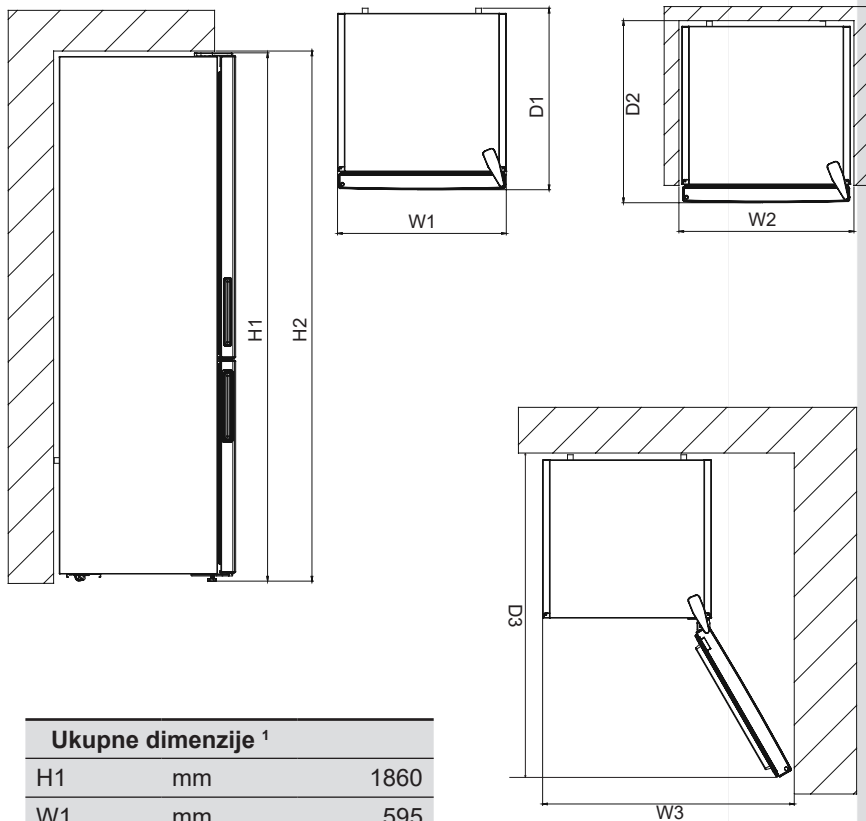
**Ukupne dimenzije ¹**

H1	mm	1860
W1	mm	595
D1	mm	650

Prostor za uporabu ²

H2	mm	2010
W2	mm	695
D2	mm	690

Ukupan prostor za uporabu ³

W3	mm	927,5
D3	mm	1243,5

Zaslon i upravljačka ploča

Upotreba upravljačke ploče

1. Omogućuje vam postavke zamrzivača.
2. Omogućuje vam postavke hladnjaka.
3. Zaslon za postavljanje vrijednosti zamrzivača.
4. Zaslon za postavljanje vrijednosti hladnjaka.
5. Oznaka za ekonomični način rada.
6. Oznaka načina Super Freeze.
7. Oznaka alarma.

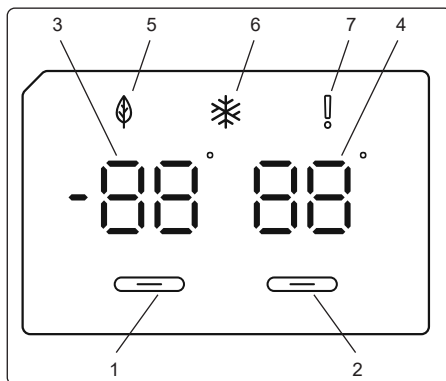

Upotreba hladnjaka – zamrzivača

Nakon što je proizvod uključen u napajanje, prikazat će se sve oznake 2 sekunde, a početne vrijednosti prikazat će se kao -18°C na indikatoru podešavanja zamrzivača i $+4^{\circ}\text{C}$ na indikatoru podešavanja hladnjaka.

Postavke temperature zamrzivača

- Početna je vrijednost temperature pokazatelja postavki zamrzivača -18°C .
- Jedanput pritisnite gumb za postavljanje zamrzivača.
Kada prvi put pritisnete gumb, zatreperit će prethodna vrijednost na zaslonu.
- Svakim pritiskom na gumb postaviti će se niža temperatura.
- Ako nastavite s pritiskanjem istog gumba, ponovno će se pokrenuti od -16°C .

NAPOMENA: Ekonomični način automatski će se aktivirati kada se temperatura odjeljka za zamrzavanje postavi na -18°C .



Postavke temperature hladnjaka

- Početna je vrijednost temperature pokazatelja postavki hladnjaka $+4^{\circ}\text{C}$.
- Pritisnite gumb hladnjaka.
- Svakim pritiskom na gumb postaviti će se niža temperatura.
- Ako nastavite s pritiskanjem istog gumba, ponovno će se pokrenuti od $+8^{\circ}\text{C}$.

Način Super Freeze

Svrha

- Zamrznuti veliku količinu hrane koja ne stane na policu za brzo zamrzavanje.
- Zamrznuti pripremljenu hranu.
- Brzo zamrznuti svježiu hranu kako bi se zadržala svježina.

Kako se upotrebljava?

Da biste uključili način brzog zamrzavanja, pritisnite i držite gumb za podešavanje temperature zamrzivača 3 sekunde. Nakon što se postavi način Super Freeze, zasvijetlit će oznaka načina Super Freeze na pokazatelju, čut će se zvučni signal uređaja kako bi se potvrdilo uključivanje načina rada.

Tijekom načina Super Freeze



- Moguće je podešavanje temperature hladnjaka. Način Super Freeze nastavlja s radom.
- Nije moguće odabrati ekonomični način.
- Način Super Freeze može se poništiti istom radnjom kao i kod odabira.

Preporučene postavke za temperature

Odjeljak za zamrzavanje	Odjeljak za hladnjaka	Napomene
-18 °C	4 °C	Za uobičajenu uporabu i najbolju učinkovitost.
-20 °C, -22 °C ili -24 °C	4 °C	Preporučuje se kada temperatura okoline premašuje 30 °C.
Super Freeze način	4 °C	Mora se koristiti kada hranu želite brzo zamrznuti.
-18 °C, -20 °C, -22 °C ili -24 °C	2 °C	Ova postavka temperature mora se koristiti kada je temperatura okoline visoka ili kada mislite da odjeljak hladnjaka nije dovoljno hladan zbog čestog otvaranja vrata.

Upozorenja u vezi podešavanja temperature

- Ne preporučuje se da hladnjakom rukujete u okolinama hladnijima od 10°C.
- Ne započinite drugu prilagodbu dok već vršite prilagodbu.
- Podešavanje temperature moraju se provoditi u skladu s učestalosti otvaranja vrata, količinom hrane koja se pohranjuje u hladnjaku i okolnom temperaturom mjesta na kojem stoji vaš hladnjak.
- Da biste omogućili da vaš hladnjak dostigne radnu temperaturu nakon što ga priključite na napajanje, tijekom tog razdoblja ne otvarajte vrata hladnjaka i ne stavljajte hranu u njega.
- Funkcija odgode od 5 minuta primjenjuje se kako bi se spriječilo oštećenje na kompresoru vašeg hladnjaka, kada izvadite utikač i ponovno ga ukopčate nakon prekida struje. Vaš hladnjak početak će opet normalno raditi nakon 5 minuta.
- Ova naprava je dizajnirana za upotrebu kod okolnih temperatura u rasponu od 10 °C - 43 °C.

Klimatski razred i značenje:

T (tropska): Ovaj rashladni uređaj predviđen je za uporabu na sobnoj temperaturi u rasponu od 16 °C do 43° C.

ST (suptropska): Ovaj rashladni uređaj predviđen je za uporabu na sobnoj temperaturi u rasponu od 16 °C do 38° C.

N (umjerena): Ovaj rashladni uređaj predviđen je za uporabu na sobnoj temperaturi u rasponu od 16 °C do 32° C.

SN (proširena umjerena): Ovaj rashladni uređaj predviđen je za uporabu na sobnoj temperaturi u rasponu od 10 °C do 32° C.

Važne upute za postavljanje

Ovaj uređaj je namijenjen za rad u teškim klimatskim uvjetima (do 43 stupnja C ili 110 stupnja F) i pokreće ga tehnologija „Freezer Shield” koja osigurava da se zamrznuta hrana u zamrzivaču ne odmrzne čak i ako ambijentalna temperatura spadne do -15 °C. Shodno tome, možete postaviti ovaj uređaj u prostoriji bez grijanja i nemorate brinuti o tome da li će se zamrznuta hrana u zamrzivaču pokvariti. Kada se ambijentalna temperatura vrati na normalnu vrijednost, možete nastaviti s uporabom uređaja na standardni način.

Dodatna oprema

Kutija zamrzivača

Kutija zamrzivača je za hranu kojoj je potreban lakši pristup.

Vađenje kutije zamrzivača:

- Izvucite kutiju što više moguće
- Povucite prednji dio kutije prema gore i van.

! Za ponovno postavljanje kliznog odjeljka izvedite obratnu radnju istog postupka.

Napomena: Kod izvlačenja i postavljanja uvijek držite ručku kutije.

Kutija zamrzivača

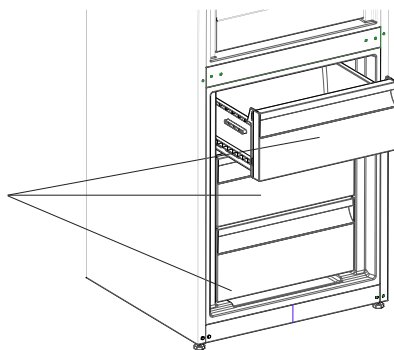

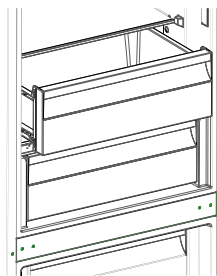
Polica hladnjaka za meso i ribu (Kod nekih modela)

Držanje hrane u odjeljku hladnjaka za meso i ribu umjesto u zamrzivaču ili hladnjaku omogućuje hrani da dulje zadrži svoju svježinu i okus te da zadrži svoj svjež izgled. Ako se pladanj hladnjaka za meso i ribu uprlja, izvadite ga i operite vodom.

(Voda se zamrzava na 0 °C, no hrana koja sadrži sol ili šećer se zamrzava na nižim temperaturama)

Ljudi obično koriste odjeljak hladnjaka za meso i ribu za svježiu ribu, rižu, itd.

Ne stavljajte hranu koju želite zamrznuti ili pladanj s ledom kako biste napravili led.

Vađenje police za meso i ribu

- Povucite policu za meso i ribu prema sebi tako da klizi po vodilicama.
- Povucite policu za meso i ribu prema gore s vodilice kako bi je izvadili.

Regulator vlage (Kod nekih modela)

Regulator vlage u zatvorenom položaju omogućuje duže skladištenje svježeg voća i povrća.

Ako je odjeljak za voće i povrće sasvim pun, regulator vlage koji se nalazi na prednjem dijelu odjeljka za voće i povrće mora biti u otvorenom položaju. Na taj način kontrolira se ulaz zraka i razina vlage u odjeljku za voće i povrće i omogućuje se duže skladištenje voća i povrća.

Ako na staklenoj polici vidite znakove kondenzacije, do kraja otvorite regulator vlage.

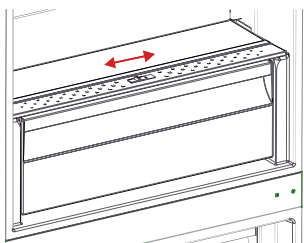

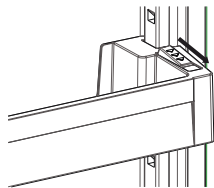
Podesiva polica na vratima (Kod nekih modela)

Slika -1

Moguće je postaviti šest različitih razina visine kako biste dobili potreban prostor za pohranu uz pomoć podesive police na vratima.

Da biste promijenili položaj podesive police na vratima ; držite dno police i povucite gumb na bočnoj strani police na vratima u smjeru strelice. (Slika 1)

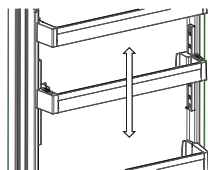

Slika -2

Postavite policu na vratima na željenu visinu na način da je pomičete prema gore i dolje.

Nakon što postignete željeni položaj police na vratima, otpustite gumb na bočnoj strani police na vratima (slika 2). Prije nego što otpustite policu na vratima, pomaknite je prema gore i dolje da biste provjerili je li učvršćena.

Napomena: Ako je polica na vratima prije pomicanja natovarena, morate držati policu pridržavajući dno. U suprotnom bi zbog težine police na vratima mogla pasti s vodilica. Stoga bi moglo doći do oštećenja police na vratima ili vodilica.

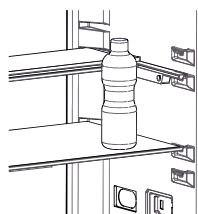
Podesiva staklena polica (Kod nekih modela)

Slika -1

Podesiva staklena polica mehanizam je koji stvara dodatni prostor za pohranu jednostavnim pokretom.

Pogurajte staklenu policu kako biste je prekrili.

Možete staviti svoju hranu kako god želite u nastali dodatni prostor.

Za povratak police u početni položaj povucite je prema sebi.

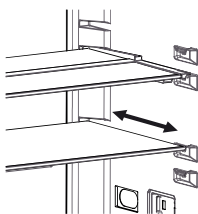

Slika -2

Prirodna ION tehnologija/ Ionizer (kod nekih modela)

Prirodna ION tehnologija raspršuje negativne ione koji neutraliziraju čestice neprijatnog mirisa i prašine u zraku.

Uklanjanjem ovih čestica iz zraka u hladnjaku, prirodna ION tehnologija poboljšava kvalitet zraka i eliminiše mirise.

- Ova funkcija je opcijnska. Možda ne postoji na vašem proizvodu.
- Pozicija ionizera može varirati ovisno o modelu uređaja.

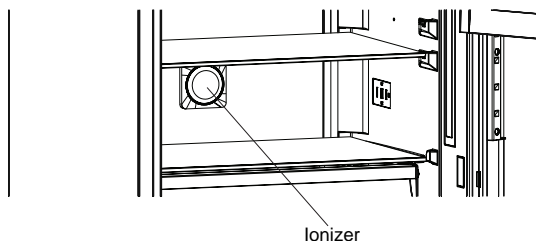
**Održavanje maksimalne svježine (kod nekih modela)**

Tehnologija održavanja maksimalne svježine pomaže u uklanjanju etilen plina (bioprodukt koji se prirodno oslobađa iz svježih hrane) i neprijatnog mirisa iz odjeljka za voće i povrće. Ovo je način koji pomaže dužem održavanju svježine namirnica.

- Dio za održavanje maksimalne svježine mora se čistiti jednom godišnje. Filter treba stajati 2 sata u pećnici na 65 ° C.
- Da biste očistili filter, uklonite stražnji poklopac kućišta za filter tako što ćete ga povući u smjeru strelice.
- Filter ne treba prati vodom ili bilo kojim deterdžentom.

Maxi Fresh odjeljak

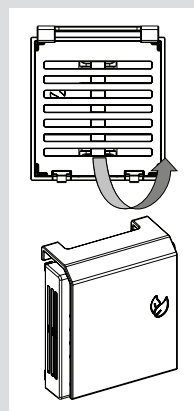
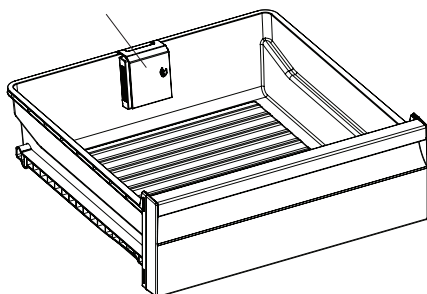

Slikovni i tekstualni opisi o dodacima mogu se razlikovati ovisno o modelu vašeg uređaja.

- Prije početka čišćenja, isključite uređaj iz mrežnog napajanja.
- Ne čistite uređaj ulijevanjem vode.
- Vodite računa da voda ne uđe u kućište žaruljice ili u druge električne dijelove.
- Povremeno očistite hladnjak rastvorom natrij bikarbonata i mlake vode.
- Pribor čistite odvojeno sapunom i vodom. Ne perite ih u perilici suđa.

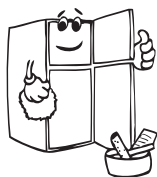

- Ne koristite abrazivne proizvode, deterdžente i sapune. Nakon pranja, isperite čitom vodom i pažljivo ih osušite. Kad je postupak čišćenja završen ponovno uključite uređaj suhim rukama

- Kondenzator treba očistiti četkom (na stražnjoj strani uređaja) jednom godišnje radi uštede energije i povećanja produktivnosti.

MREŽNO NAPAJANJE TREBA BITI ISKLJUČENO TIJEKOM ČIŠĆENJA.

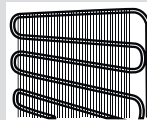
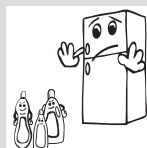
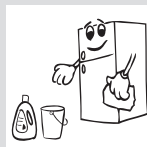
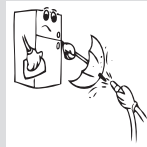
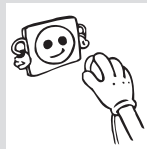

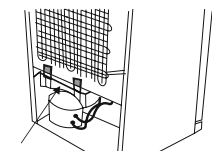

Pladanj za isparavanje

Odmrzavanje

Vaš hladnjak odmrzava automatski. Voda nastala kao rezultat odmrzavanja prolazi kroz žlijeb za prikupljanje vode, teče u spremnik isparavanja iza vašeg hladnjaka te samostalno isparava tamo.

- Postarajte se da isključite utikač hladnjaka iz utičnice prije čišćenja posude za isparavanje.
- Uklonite posudu za isparavanje iz njenog položaja odvijanjem označenih vijaka. Povremeno je čistite sapunjavom vodom. Na taj način ćete spriječiti stvaranje neprijatnih mirisa.

Zamjena LED svjetla

Ako vaš hladnjak ima LED svjetlo, obratite se odjelu korisničke podrške jer zamjenu LED svjetla smije izvršiti samo ovlašteno osoblje.

Odjeljak hladnjaka

- Za normalne uvjete rada podešavanje vrijednosti temperature hladnjaka na + 4 °C bit će dovoljno.
- Kako biste smanjili razinu vlage te spriječili stvaranje inja, tekućinu nikad ne stavljajte u hladnjak bez poklopca na spremniku. Inje se pretežno stvara na najhladnijim dijelovima isparivača. S vremenom će biti potrebno često obavljati odmrzavanje.
- U odjeljak hladnjaka nikada ne stavljajte toplu hranu. Topla hrana se najprije mora ohladiti na sobnu temperaturu, a tek onda staviti u hladnjak na prikladno mjesto kako bi se osigurao odgovarajući protok zraka.
- Ni hrana ni spremnici ne smiju dodirivati stražnju stjenku hladnjaka jer bi se na tom mjestu moglo početi stvarati inje, što će dovesti do toga da se hrana i spremnici zalijepe na stražnju stjenku. Nemojte prečesto otvarati vrata hladnjaka.
- Meso i očišćenu ribu (zapakirano ili umotano u plastiku ili papir) koje ćete iskoristiti za jelo u razdoblju od 1-2 dana stavite u donji dio odjeljka za hladnjak (iznad odjeljka za voće i povrće) jer je taj dio hladnjaka najhladniji i osigurava najbolje uvjete za hlađenje hrane.
- Voće i povrće možete staviti u odjeljak za voće i povrće bez ambalaže.
- Za normalne radne uvjete dovoljno je prilagoditi temperaturu vašeg hladnjaka na +4 °C.
- Temperatura hladnjaka mora biti u rasponu od 0-8 °C, svježja hrana ispod 0 °C ledi se i truli, koncentracija bakterija raste iznad 8 °C i kvari se hrana.
- Ne stavljajte vruću hranu u hladnjak odmah, pričekajte da se ohladi van hladnjaka. Vruća hrana povećava temperaturu vašeg hladnjaka i uzrokuje trovanje hranom i nepotrebno kvarenje hrane.
- Meso, riba i slično treba se čuvati u odjeljku za hlađenje hrane, a pregrada za povrće preferira se za povrće. (ako je dostupna)
- Kako bi se spriječila unakrsna kontaminacija, mesni proizvodi i voće i povrće ne pohranjuju se zajedno.
- Hranu treba staviti u hladnjak u zatvorene posude ili pokriti kako bi se spriječili vlaga i neugodni mirisi.

Neki prijedlozi o stavljanju i skladištenju hrane u odjeljcima hladnjaka nalaze se u nastavku.

NAPOMENA: Krumpir, luk i češnjak ne treba skladištiti u hladnjaku.

Hrana	Vrijeme čuvanja	Gdje staviti u hladnjaku
Povrće i voće	1 tjedan	U ladici (bez zamotavanja)
Meso i riba	2 do 3 dana	Prekriveno plastičnom folijom, u vrećici ili kutiji za meso (na staklenoj polici)
Svježi sir	3 do 4 dana	U posebnoj ladici u vratima
Maslac i margarin	1 tjedan	U posebnoj ladici u vratima
Proizvodi u bocama, mlijeko i jogurt	Do isteka roka kojeg preporučuje proizvođač	U posebnoj ladici u vratima
Jaja	1 mjesec	U polici za jaja
Kuhana hrana		Sve police

Odjeljak zamrzivača

- Odjeljak za duboko zamrzavanje koristite za dugotrajno skladištenje zamrznute hrane i stvaranje leda.
- Kako biste izvukli maksimum iz odjeljka za zamrzavanje, koristite samo staklene ladice u gornjem i srednjem dijelu. Za donji dio koristite donju košaru.
- Za optimalan rad uređaja i postizanje maksimalnog kapaciteta zamrzavanja postavite hladnjak na 4 oC 24 sata prije nego što stavite svježu hranu u zamrzivač.
- Nakon što stavite svježu hranu u zamrzivač obično je dovoljno promijeniti postavku na 2 oC na 24 sata. Prema potrebi možete smanjiti postavku nakon 24 sata.
- Za zamrzavanje svježe hrane; pravilno zaviti i zatvoriti svježu hranu, tj pakiranje ne treba da propušta zrak ili curi. Idealne su specijalne kese za zamrzivač, polietilenske kese od aluminijske folije i plastične zdjele.
- Hranu koju ćete tek zamrznuti nemojte stavljati kraj već zamrznute hrane.
- Hranu koju ćete zamrzavati (meso, mljeveno meso, riba itd.) podijelite na manje dijelove tako da ih možete iskoristiti za pojedinačne obroke.
- Nemojte ponovno zamrzavati hranu koju ste već odmrznuli. Ta hrana mogla biti biti opasna po vaše zdravlje jer može uzrokovati trovanje hranom.

- Vruća jela ne stavljajte u odjeljak zamrzivača. Prije stavljanja u zamrzivač potrebno ih je ohladiti. Ako biste u zamrzivač stavili vruća jela, pokvarili biste već prije zamrznutu hranu.
- Kada kupujete zamrznutu hranu, provjerite ako je zamrznuta u odgovarajućim uvjetima i ako ambalaža nije poderana.
- Kada skladištite zamrznutu hranu, uvijek pročitajte uvjete skladištenja navedene na ambalaži. Ako na ambalaži nema nikakvog pojašnjenja, hranu je potrebno konzumirati u što kraćem vremenskom razdoblju.
- Ako su na ambalaži zamrznute hrane vidljivi znakovi vlage, a hrana ima čudan miris, ta hrana vjerojatno nije skladištena u prikladnim uvjetima pa se je pokvarila. Takvu hranu nemojte kupovati!
- Vrijeme skladištenja zamrznute hrane ovisi o ambijentalnoj temperaturi, učestalosti otvaranja i zatvaranja vrata, postavkama termostata, vrsti hrane i vremenu proteklom od datuma kupovine hrane do stavljanja te hrane u zamrzivač. Uvijek se pridržavajte uputa navedenih na ambalaži i nikada nemojte premašiti naznačeno trajanje skladištenja hrane.
- Tijekom dugih razdoblja bez struje ne otvarajte vrata zamrzivača. Vrijeme držanja zamrznute hrane smanjuje se na visokim ambijentalnim temperaturama. Tijekom dužih razdoblja bez struje nemojte ponovno zamrzavati hranu, već ju u što kraćem razdoblju konzumirajte.
- **Napomena:** ako vrata zamrzivača želite otvoriti odmah nakon zatvaranja, nećete ih lako otvoriti. To je sasvim uobičajeno! Nakon što zamrzivač postigne uravnoteženo stanje, vrata će se lako otvoriti.

Važna napomena:

- *Zamrznuta hrana, kada je odmrznuta, mora se kuhati isto kao i svježa hrana. Ako se ne kuha nakon odmrzavanja, ona se NIKADA ne smije ponovno zamrzavati.*
- Okus nekih začina u kuhanim jelima (anis, bosiljak, potočarka, ocat, birani začini, đumbir, češnjak, luk, senf, timijan, mažuran, crni papar, itd.) se mijenja i pretpostavlja jaki okus kada su jela pohranjena na dugo vrijeme. Prema tome, dodajte samo malu količinu začina ako planirate zamrzavati, ili željenu količinu začina možete dodati kada se hrana odmrzava.
- Razdoblje pohrane hrane ovisi o korištenim masnoćama. Prikladne masnoće su margarin, teleća mast, maslinovo ulje i maslac, dok su neprikladne kikiriki ulje i svinjska mast.
- Hrana u tekućem obliku mora se zamrzavati u plastičnim šalicama, a ostala hrana mora se zamrzavati u plastičnim folijama ili vrećicama.

Riba i meso	Priprema	Vrijeme čuvanja (mjeseci)	Vrijeme otapanja na sobnoj temperaturi -sati-
Goveđi odrezak	Pakirano za zamrzavanje u prikladnim porcijama	6-10	1-2
Janjetina	Pakirano za zamrzavanje u prikladnim porcijama	6-8	1-2
Pečena teletina	Pakirano za zamrzavanje u prikladnim porcijama	6-10	1-2
Teletina u komadima	U malim komadima	6-10	1-2
Ovčatina u komadima	U komadima	4-8	2-3
Mljeveno meso	U prikladnim porcijama, pakirano bez začina	1-3	2-3
Iznutrice (komadi)	U komadima	1-3	1-2
Kobasice/salame	Moraju se zapakirati čak i ako su zaštićene ovitkom		Do odmrzavanja
Piletina i puretina	Pakirano za zamrzavanje u prikladnim porcijama	7-8	10-12
Guska/patka	Pakirano za zamrzavanje u prikladnim porcijama	4-8	10
Divljač - začevina - veprovina	Porcije od 2,5 kg bez kostiju	9-12	10-12
Slatkovodne ribe (pastrva, šaran, štika, som)	Trebalo dobro očistiti iznutra, očistiti ljuske, ako je potrebno odrezati rep i glavu, zatim oprati i osušiti.	2	Dok se dobro ne otopi
Nemasna riba (brancin, iverak, list)		4-8	Dok se dobro ne otopi
Masna riba (palamida, skuša, plava riba, inćuni)		2-4	Dok se dobro ne otopi
Rakovi	Očišćeni u vrećicama	4-6	Dok se dobro ne otopi
Kavijar	U svom pakiranju, u aluminijskoj ili plastičnoj čašici	2-3	Dok se dobro ne otopi
Puževi	U slanoj vodi, u aluminijskoj ili plastičnoj čašici	3	Dok se dobro ne otopi

Napomena: Zamrznuto mesto treba kuhati kao svježe meso nakon otapanja. Ako se meso ne skuha nakon otapanja, nikada se ne smije ponovo zamrzavati.

Povrće i voće	Priprema	Vrijeme čuvanja (mjeseci)	Vrijeme otapanja na sobnoj temperaturi -sati-
Cvjetača	Skinite lišće, podijelite srčiku na dijelove i ostavite da odstoji u vodi s malo limuna	10 - 12	Može se koristiti zamrznuto
Zeleni grah, mahune	Oprite i narežite na male dijelove.	10 - 13	Može se koristiti zamrznuto
Grašak	Oljuštite i operite	12	Može se koristiti zamrznuto
Gljive i šparoge	Oprite i narežite na male komade	6 - 9	Može se koristiti zamrznuto
Kupus	Očišćeni	6 - 8	2
Patlidžan	Narezati na komade od 2 cm nakon pranja	10 - 12	Razdvojiti biljke jednu od druge
Kukuruz	Očistite ga i zapakirajte u klip ili znu	12	Može se koristiti zamrznuto
Mrkva	Oprite i narežite na kriške	12	Može se koristiti zamrznuto
Paprika	Uklonite peteljku, podijelite na dva dijela i izbacite sjemenke	8 - 10	Može se koristiti zamrznuto
Špinat	Oprati	6 - 9	2
Jabuke i kruške	Ogulite i narežite	8 - 10	(u zamrzivaču) 5
Marelice i breskve	Podijelite na pola i izbacite sjemenke	4 - 6	(u zamrzivaču) 4
Jagode i maline	Oprite ih i očistite	8 - 12	2
Kuhano voće	U čašici, dodajte 10 % šećera	12	4
Šljive, trešnje, višnje	Oprite i uklonite peteljke	8 - 12	5 - 7

Mliječni proizvodi i proizvodi od tijesta	Priprema	Vrijeme čuvanja (mjeseci)	Uvjeti čuvanja
Pakirano (homogenizirano) mlijeko	U vlastitom pakiranju	2 - 3	Samo homogenizirano mlijeko
Sir (osim bijelih sireva)	U kriškama	6 - 8	Mogu ostati u svojim originalnim pakiranjima na kratko vrijeme. Treba ih zamotati plastičnom folijom za dulje čuvanje.
Maslac, margarin	U vlastitom pakiranju	6	

	Vrijeme čuvanja (mjeseci)	Vrijeme otapanja na sobnoj temperaturi (sati)	Vrijeme otapanja u pećnici (minute)
Kruh	4 - 6	2 - 3	4-5 (220-225 °C)
Keksi	3 - 6	1 - 1,5	5-8 (190-200 °C)
Pite	1 - 3	2 - 3	5-10 (200-225 °C)
Voćne pite	1 - 1,5	3 - 4	5-8 (190-200 °C)
Lisnato tijesto	2 - 3	1 - 1,5	5-8 (190-200 °C)
Pizza	2 - 3	2 - 4	15-20 (200 °C)

Prijevoz i promjena mjesta postavljanja

- Originalno pakiranje i stiropor se moraju čuvati za ponovni prijevoz (opcionalno).
- Hladnjak trebate učvrstiti debelom ambalažom, trakama ili čvrstim užetom te slijedite upute za prijevoz prilikom ponovnog prijevoza naznačene na pakiranju.
- Kod premještanja i transporta, uklonite pomične dijelove (police, dodatke, posude za povrće itd) ili ih učvrstite na zamrzivač kako biste ih zaštitili.

Promjena položaja vrata

- Nije moguće promijeniti smjer otvaranja vrata hladnjaka ako su ručke na vratima hladnjaka postavljene na prednjoj površini vrata.
- Moguće je promijeniti smjer otvaranja vrata na modelima bez ručki.
- Ako se smjer otvaranja vrata vašeg hladnjaka može promijeniti, obratite se najbližem ovlaštenom servisu kako bi vam promijenili smjer otvaranja vrata.



VRSTA POGREŠKE	ZNAČENJE	ZAŠTO	ŠTO UČINITI
E01	Upozorenje o niskom naponu		Što prije pozovite Servis za podršku.
E02			
E03			
E06			
E07			
E08	Upozorenje o niskom naponu	Napajanje uređaja strujom spustilo se ispod 170 V.	<p>- To nije kvar uređaja, već ta pogreška pomaže u sprečavanju oštećenja kompresora.</p> <p>- Napon se mora povećati natrag na potrebne razine</p> <p>Ako se ovo upozorenje nastavi, treba se obratiti ovlaštenom tehničaru.</p>
E09	Odjeljak za zamrzavanje nije dovoljno hladan	Može se dogoditi nakon dugotrajnog nestanka struje.	<ol style="list-style-type: none"> 1. Postavite temperaturu zamrzivača na hladniju vrijednost ili postavite način Super Freeze. To bi trebalo ukloniti kôd pogreške kad se dosegne tražena temperatura. Držite vrata zatvorena kako biste skratili vrijeme potrebno da se dosegne ispravna temperatura. 2. Uklonite bilo koje proizvode koji su se odmrznuli tijekom ove pogreške. Proizvodi se mogu upotrijebiti unutar kratkog vremenskog razdoblja. 3. Nemojte dodavati bilo kakve svježe namirnice u odjeljak zamrzivača dok nije dosegnuta ispravna temperatura i više nema pogreške. <p>Ako se ovo upozorenje nastavi, treba se obratiti ovlaštenom tehničaru.</p>

VRSTA POGREŠKE	ZNAČENJE	ZAŠTO	ŠTO UČINITI
E10	Odjeljak hladnjaka nije dovoljno hladan.	<p>Može se dogoditi nakon:</p> <ul style="list-style-type: none"> - Dugotrajnog nestanka struje. - Topla hrana ostavljena je u hladnjaku. 	<ol style="list-style-type: none"> 1. Postavite temperaturu zamrzivača na hladniju vrijednost ili postavite način Super Cool. To bi trebalo ukloniti kôd pogreške kad se dosegne tražena temperatura. Držite vrata zatvorena kako biste skratili vrijeme potrebno da se dosegne ispravna temperatura. 2. Ispraznite mjesto u prednjem području rupa zračnog kanala i ne stavljajte hranu blizu senzora. <p>Ako se ovo upozorenje nastavi, treba se obratiti ovlaštenom tehničaru.</p>
E11	Odjeljak hladnjaka prehladan je	Razno	<ol style="list-style-type: none"> 1. Provjerite je li način rada Super Cool aktiviran 2. Smanjite temperaturu odjeljka hladnjaka 3. Provjerite jesu li otvori čisti i jesu li začepljeni <p>Ako se ovo upozorenje nastavi, treba se obratiti ovlaštenom tehničaru.</p>

Ako vaš hladnjak ne radi:

- Da li je došlo do nestanka struje?
- Da li je utikač ispravno umetnut u utičnicu?
- Da li je izgorio osigurač utičnice u koju je umetnut utikač ili je izgorio glavni osigurač?
- Da li je utičnica ispravna? Kako biste to provjerili, ukopčajte hladnjak u utičnicu za koju ste sigurni da radi.

Ako vaš hladnjak ne hladi dovoljno:

- Da li je dobro podešena temperatura?
- Da li se vrata hladnjaka često otvaraju te ostavljaju otvorenima dugo vrijeme?
- Da li su vrata hladnjaka ispravno zatvorena?
- Da li ste stavili jelo ili hranu u svoj hladnjak tako da dodiruje stražnji zid vašeg hladnjaka te tako sprječava protok zraka?
- Da li je vaš hladnjak prekomjerno napunjen?
- Da li postoji dostatna udaljenost između vašeg hladnjaka i stražnjeg i bočnih zidova?
- Da li je okolna temperatura unutar raspona određenog u priručniku

za rad?

Ako je hrana u vašem hladnjaku previše ohlađena

- Da li je dobro podešena temperatura?
- Da li se nedavno u zamrzivač stavilo puno hrane? Ako je tako, vaš hladnjak može previše hladiti hranu unutar hladnjaka, jer će raditi duže da ohladi tu hranu.

Ako vaš hladnjak radi preglasno:

Kako bi održala postavljena razina hlađenja, kompresor se može aktivirati s vremena na vrijeme. Buka koja dolazi iz vašeg hladnjaka u to vrijeme je normalna, to je zbog te funkcije. Kada se postigne potrebna razina hlađenja, buka će se automatski smanjiti. Ako buka ne prestaje;

- Da li vaša naprava stoji stabilno? Jesu li noge podešene?
- Ima li nečeg iza vašeg hladnjaka?
- Da li police ili jela na policama vibriraju? Iznova postavite police i/ili jela, ako je to slučaj.
- Da li predmeti koji su postavljeni na vaš hladnjak vibriraju?

Normalna buka;

Zvuk pucanja (pucanja leda):

- Tijekom automatskog odmrzavanja.
- Kada se naprava hladi ili zagrijava (zbog širenja materijala naprave).

Kratko pucanje: Čuje se kada prekidači termostata uključuju/isključuju kompresor.

Buka kompresora (normalan zvuk motora): Ta buka znači da kompresor radi normalno. Kompresor može uzrokovati više buke na kratko, kada se aktivira.

Zvuk mjhurića i kapljica: Taj zvuk nastaje zbog protoka hladnjaka u cijevima sustava.

Zvuk protoka vode: Normalan zvuk protoka vode koja teče u spremnik za isparavanje tijekom odmrzavanja. Ti zvukovi mogu se čuti tijekom odmrzavanja.

Zvuk puhanja zraka (normalan zvuk ventilatora): Taj zvuk može se čuti kod No-Frost hladnjaka tijekom normalnog rada sustava zbog cirkulacije zraka.

Ako se unutar hladnjaka nagomilava vlaga;

- Da li je hrana ispravno pakirana? Jesu li spremnici dobro osušeni prije stavljanja u hladnjak?

- Da li se vrata hladnjaka vrlo često otvaraju? Kada se vrata otvore, vlaga iz zraka u sobi ulazi u hladnjak. Osobito kada je stupanj vlage u sobi previsok, što češće se vrata otvaraju, to će brže doći do nagomilavanja vlage.

Ako se vrata ne otvaraju i zatvaraju ispravno;

- Da li paketi s hranom sprječavaju zatvaranje vrata?
- Jesu li vrata, police i ladice postavljeni ispravno?
- Jesu li brtve vrata slomljene ili istrošene?
- Da li vaš hladnjak stoji na ravnoj površini?

Ako su rubovi okvira hladnjaka s kojima zglob vrata dolazi u kontakt topli;

Osobito ljeti (vrućine), površine koje zglob dodiruje mogu postati toplije tijekom rada kompresora, to je normalno.

VAŽNE NAPOMENE:

- Termalni osigurač za zaštitu kompresora će prestati raditi nakon nenadanog nestanka struje ili nakon iskopčavanja naprave, jer plin u sustavu hlađenja nije stabiliziran. To je dosta normalno i hladnjak će se ponovno pokrenuti nakon 5 minuta.
- Ako svoj hladnjak nećete koristiti duže vrijeme (npr. zbog ljetnih praznika), iskopčajte ga. Očistite svoj hladnjak u skladu s Dijelom 4 i ostavite vrata otvorenima kako biste spriječili vlagu i miris.
- Ako problem ne nestaje nakon što ste slijedili upute iznad, molimo da se posavjetujete s ovlaštenim servisom.
- Naprava koju ste kupili dizajnirana je za upotrebu u kućanstvu te se može koristiti samo u domaćinstvu te za naznačenu svrhu. Nije prikladna za komercijalnu ili zajedničku upotrebu. Ako potrošač napravu koristi na način koja nije u skladu s tim značajakama, naglašavamo da proizvođač i trgovac neće biti odgovorni za bilo kakve popravke i kvarove unutar jamstvenog razdoblja.

1. Uređaj postavite u hladnu, dobro prozračenu prostoriju, ne izlažite ga izravnom sučevom svjetlu ili blizini izvora topline (radijator, štednjak... itd). U protivnom koristite izolacijsku ploču.
2. Ostavite toplu hranu i pića da se ohlade izvan uređaja.
3. Kod otapanja zamrznute hrane, stavite je u odjeljak hladnjaka. Niska temperatura zamrznute hrane pomoći će rashladiti odjeljak hladnjaka prilikom otapanja. Što dovodi do uštede energije. Ako se zamrznuta hrana ostavi vani, to će dovesti do gubitka energije.
4. Kad stavljate pića i tekućine u hladnjak morate ih pokriti. U protivnom će se povećati vlaga u uređaju. Pa se produžuje vrijeme potrebno za hlađenje. Pokrivanjem pića i tekućina pomaže u zadržavanju okusa i mirisa.
5. Prilikom stavljanja hrane i pića u hladnjak, vrata držite otvorenima što je kraće moguće.
6. Neka poklopci bilo kojeg različitog temperaturnog odjeljka uređaja (posude za povrće, rashladni odjeljak... itd) budu zatvoreni.
7. Brtve na vratima moraju biti čiste i dobro pranjati. Brtve zamijenite ako su istrošene.

1 TEHNIČKI PODACI

Tehničke informacije nalaze se na natpisnoj pločici s unutarnje strane uređaja i na energetske naljepnici.

QR kod na energetske naljepnici isporučenoj s uređajem daje vam web link o informacijama u vezi sa performansama uređaja u EU EPREL bazi podataka.

Energetsku naljepnicu čuvajte radi buduće reference zajedno sa uputama za uporabu i svim ostalim dokumentima isporučenim s ovim uređajem.

Također je moguće pronaći iste podatke u EPREL-u putem linka <https://eprel.ec.europa.eu> i naziva modela i broja proizvoda koji se nalazi na natpisnoj pločici uređaja.

Za detaljne informacije o energetske naljepnici pogledajte link <https://theenergylabel.eu>

2 INFORMACIJE O TESTU PERFORMANSI (TEST INSTITUTE)

Za svaku EcoDesign verifikaciju, uređaj mora biti u skladu sa EN 62552. Zahtjevi za ventilacijom, dimenzije udubljenja i minimalni zračni prostor moraju biti onakvi kako su navedeni u ovom korisničkom priručniku u Poglavlju 2.

Za sve daljnje informacije, uključujući planove utovara, obratite se proizvođaču.

3 SERVIS I BRIGA O KORISNIKU

Uvijek koristite originalne rezervne dijelove.

Kada kontaktirate naš ovlaštenu servisni centar, osigurajte da imate na raspolaganju sljedeće podatke: model, serijski broj i indeks usluga.

Informacije se mogu naći na natpisnoj pločici. Podložne su promjenama bez obavjesti.

Originalni rezervni dijelovi za neke određene komponente dostupni su najmanje 7 ili 10 godina, ovisno o vrsti komponente, od stavljanja na tržište posljednjeg modela uređaja.

Posjetite našu web stranicu:

www.voxelectronics.com



MKD

NF3730IXF
NF3730WF

ПРИРАЧНИК ЗА УПОТРЕБА NO FROST ФРИЖИДЕР

EAC

СОДРЖИНА

ПРЕД ДА ГО КОРИСТИТЕ ЛАДИЛНИКОТ	4
Општи предупредувања	4
Стари и расипани ладилници	8
Безбедносни предупредувања	9
Инсталација и работа со ладилникот	10
Пред да го користите ладилникот	11
Информации за новата генерација на технологијата за ладење	12
ДЕЛОВИ НА АПАРАТОТ И ОДДЕЛИТЕ	13
Димензии	15
ИНФОРМАЦИИ ЗА УПОТРЕБА	16
Екран и контролен панел	16
Употреба со замрзнувачот	16
Поставки за температурата во замрзнувачот	16
Поставки за температурата во ладилникот	16
Режим за супер замрзнување	17
Преупредувања за поставките за температурата	18
Додатоци	19
Фиока во замрзнувачот	19
Полица за ладење	20
Копче за свежина	20
Приспособлива врата со полици	21
Прилагодлива стаклена полица	21
Технологија на природни јони /Јонизирач	22
Одржување на максимална свежина	22
ЧИСТЕЊЕ И ОДРЖУВАЊЕ	23
Одмрзнување	24
СТАВАЊЕ ХРАНА	25
Оддел за ладење	25
Оддел за замрзнување	26
ТРАНСПОРТ И ПРЕМЕСТУВАЊЕ	31

Менување на положбата на вратата	31
ПРЕД ДА ПОВИКАТЕ СЕРВИС	32
СОВЕТИ ЗА ЗАШТЕДА НА ЕНЕРГИЈА	38
ТЕХНИЧКИ ПОДАТОЦИ.....	39
ИНФОРМАЦИИ ЗА ТЕСТОТ ЗА ПЕРФОРМАНСИ	39
СЕРВИС И ГРИИЖА ЗА КОРИСНИЦИТЕ.....	39

Општи предупредувања

Овој уред не е наменет да се користи како вграден апарат.

⚠ ПРЕДУПРЕДУВАЊЕ: Не ги блокирајте отворите за вентилација кои се најдуваат во кутијата на уредот или во вградената структура.

⚠ ПРЕДУПРЕДУВАЊЕ: Немојте да користите механички уреди или други начини за забрзување на процесот на одмрзнување, освен оние кои се препорачани од производителот.

⚠ ПРЕДУПРЕДУВАЊЕ: Немојте да користите електрични уреди во внатрешните оддели на уредот, освен доколку не се од вид кој е препорачан од производителот.

⚠ ПРЕДУПРЕДУВАЊЕ: Не го оштетувајте колото на разладувачот.

⚠ ПРЕДУПРЕДУВАЊЕ: Кога го позиционирате уредот, гледајте кабелот за струја да не биде заглавен или оштетен.

⚠ ПРЕДУПРЕДУВАЊЕ: Немојте да поставувате повеќе продолжни кабли или утикачи на задниот дел од уредот.

⚠ ПРЕДУПРЕДУВАЊЕ: За да се спречи опасност поради нестабилност на уредот, мора да се фиксира според инструкциите.

⚠ Ако вашиот уред користи R600a како рефригерант – можете да ја видите оваа информација на етикетата на ладилникот – треба да внимавате за време на транспорт и монтажа да не ги оштетите разладните

елементи на ладилникот. Иако тој е пријателски спрема околината и природен, експлозивен е. Во случај на истекување поради оштетување на елементите на ладилникот, оддалечете го уредот од извори на оган или топлина и проветрете ја собата неколку минути.

- Додека го носите и преместувате фрижидерот, внимавајте да не го оштетите колото на гасот.
- Немојте да чувате експлозивни материи, како на пример кутии со аеросол со запалив пропелент, во овој уред.
- Овој уред е наменет да се користи само во домашни услови и слични намени како на пр.:
 - Кујнски оддели во продавници, канцеларии и други работни средини
 - Фарми и клиенти во хотели, мотели и други околии од тип резиденција
 - Околии од тип „ноќевање и појадок“
 - Угостителство и слични непродажни намени
- Ако штекерот не одговара на приклучокот на кабелот, мора да се замени од страна на производителот, неговиот сервисен агент или слично обучени лица, со цел да се избегне незгода.
- Специјално заземјен приклучок е поврзан на напојниот кабел од фрижидерот. Овој приклучок треба да се користи со специјално заземјен штекер од 16 ампери. Ако нема таков штекер во вашиот дом, авторизиран електричар нека ви инсталира еден.

- Овој уред може да се користи од деца од 8 години и нагоре и лица со намалени физички, осетни или ментални способности или недостаток од искуство и знаење, доколку истите се под надзор или им биле дадени инструкции во врска со употребата на уредот на безбеден начин и доколку ги разбираат можните опасности. Децата не смеат да играат со уредот. Чистењето и одржувањето не смеат да се извршуваат од деца без надзор.
- Деца на возраст од 3 до 8 години можат да ги полнат и празнат уредите за ладење. Не се очекува деца да го чистат или да го одржуваат уредот, не се очекува многу мали деца (0-3 години) да ги користат уредите, не се очекува мали деца (3-8 години) да ги користат безбедно уредите доколку не се под постојана контрола, повозрасни деца (8-14 години) и лица со посебни потреби можат да ги користат уредите безбедно по соодветна контрола или насоки за користење на уредот. Не се очекува лицата со поголеми посебни потреби да ги користат безбедно уредите без континуирана контрола.
- Ако кабелот е оштетен, мора да се замени од страна на производителот, неговиот сервисен агент или слично обучени лица, со цел да се избегне незгода.
- Овој уред не е наменет за употреба на надморска височина повисока од 2000 m.

За да се избегне загадување на храна, ве молиме придржувајте се до следните упатства:

- Отворање на вратата подолго време може да предизвика значително зголемување на температурата во преградите на уредот.
- Чистете ги редовно површините што можат да дојдат во контакт со храна и достапните системи за одвод.
- Чувајте го сировото месо и риба во соодветните садови во фрижидерот, со што нема да бидат во контакт или да прокапуваат врз друга храна.
- Деловите за замрзната храна означена со две ѕвездички се соодветни за чување претходно замрзната храна или за правење сладолед или коцки мраз.
- Деловите со една, две и три ѕвездички не се соодветни за замрзнување свежа храна.
- Ако фрижидерот е оставен подолго време, исклучете го, одмрзнете го, исчистете го, избришете со сува крпа и оставете ја вратата отворена за да спречите појава на мувла во уредот.

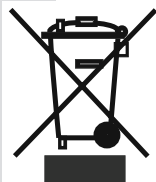

Стари и расипани ладилници

- Ако стариот фрижидер има брава, скршете ја или извадете ја пред да го фрлите бидејќи деца може да се заглават внатре и да се предизвика несреќа.
- Старите фрижидери и замрзнувачи содржат материјал за изолација и средство за ладње со CFC или HFC. Поради тоа, треба да внимавате за да не ја загадите животната средина кога ги фрлате вашите стари фрижидери.

Распрашајте се кај надлежните општински служби како да фрлите отпаден електрична и електронска опрема, за нивната повторна употреба, рециклирање или поправка.

Забелешки:

- Внимателно прочитајте го упатството за работа пред да го монтирате и користите апаратот. **Не се сметаме за одговорни за штети настанати заради погрешна употреба.**
- Следете ги упатствата што се наоѓаат на апаратот и во упатството за работа и чувајте го ова упатство на безбедно место за да ги решавате проблемите што може да се појават во иднина.
- Овој апарат е произведен да се користи во домашни услови и може единствено да се користи во домашни услови и за специфични намени. Не е наменет за комерцијална или заедничка употреба. Таквата употреба ја отфрла гаранцијата на апаратот и нашата компанија нема да биде одговорна за причинетите загуби.
- Овој апарат е произведен за употреба во домашни услови и е соодветен за ладење / чување храна. Не е соодветен за комерцијална или заедничка употреба и/или за чување разни предмети освен храна. Во спротивно, нашата компанија нема да биде одговорна за причинетите загуби.

Безбедносни предупредувања

- Не користете повеќенаменски разводни кутии или продолжен кабел.
- Не приклучувајте го во оштетен, изабен или стар штекер.
- Не влечете го, не виткајте го и не оштетувајте го кабелот.



- Овој апарат е дизајниран да го користат возрасни лица. Не дозволувајте деца да си играат со него и не дозволувајте им да се нишаат на вратата.
- Немојте ниту да го приклучувајте ниту да го вадите приклучокот од штекерот со мокри раце за да спречите електричен удар!
- Не ставајте стаклени шишиња или конзерви со пијалаци во одделот за замрзнувачот. Шишињата или конзервите може да експлодираат.
- Не ставајте експлозивен или запалив материјал во фрижидерот од безбедносни причини. Ставајте ги пијалациите со поголем процент на алкохол вертикално и затворајте ги цврсто кога ги чувате во ладилникот.
- Не допирајте ги коцките мраз направени во замрзнувачот со раце. Може да предизвикаат смрзување на ткивото и/или посекотини.
- Не допирајте ја замрзнатата храна со мокри раце! Не јадете сладолед или мраз веднаш откако ќе ги извадите од замрзнувачот!
- Не замрзнувајте ја одново замрзнатата храна што веќе се одмрзнала. Може да си наштетите на здравјето со труење од храна.
- Не покривајте го телото или горниот дел од фрижидерот. Тоа влијае врз работата на ладилникот.
- Фиксирајте ја дополнителната опрема во фрижидерот во текот на транспортот за да спречите нејзино оштетување.

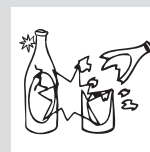
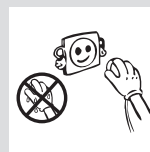
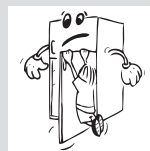

Инсталација и работа со ладилникот

Пред да започнете со користење на фрижидерот, треба да обрнете внимание на следните работи:

- Работниот напон на фрижидерот е 220-240 V при 50 Hz
- Не употребувајте продолжеток-адаптер.
- Не одговараме за штетите настанати поради употреба без заземјување.
- Ставете го фрижидерот на место коешто не е изложено на директна сончева светлина.
- Апаратот треба да биде оддалечен најмалку 50 см од шпорети, рерни на гас и разни грејни тела и најмалку 5 см од електрични рерни.
- Фрижидерот никогаш не смее да се користи на отворено или да се остава на дожд.
- Кога фрижидерот е поставен веднаш до замрзнувач, треба да има најмалку 2 см меѓу нив за да се спречи појава на влага на надворешната површина.
- Не ставајте ништо врз фрижидерот. Поставете го фрижидерот на соодветно место каде ќе има барем 15 см слободен простор одозгора.
- Прилагодливите предни ногарки треба да се прилагодат за да се порамни апаратот и да стои стабилно. Може да ги прилагодувате ногарките вртејќи ги обратно од стрелките на часовникот (или во спротивна насока). Ова треба да го направите пред да ставите храна во ладилникот.
- Пред да го користите фрижидерот, избришете ги сите делови одзади со топла вода во којашто ќе додадете една лажичка сода бикарбона, потоа исплакнете ги со чиста вода и избришете ги. Ставете ги сите делови на место по чистењето.
- Поставете го пластичниот разделник (делот со црни лопатки одзади) вртејќи го за 90° како што е прикажано на сликата за да спречите кондензаторот да го допира сидот.
- Ладилникот треба да се постави на сид со слободно растојание коешто не надминува 75 мм.

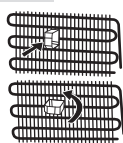

Пред да го користите ладилникот

- Кога го вклучувате фрижидерот по прв пат или по негово преместување, оставете го во исправена положба 3 часа и потоа вклучете го за да овозможите ефикасна работа. Во спротивно, може да го оштетите компресорот.
- Фрижидерот може да има миризба кога ќе го вклучите по прв пат. Миризбата ќе исчезне штом ладилникот ќе почне да лади.

Општи забелешки

Преграда за свежа храна (Фрижидер): Најефикасната искористеност на енергијата се обезбедува во конфигурацијата со фиоките во долниот дел од уредот и полиците рамномерно распределени, позицијата на корпите на вратата не влијае на потрошувачката на енергија.

Преграда за замрзнување (Замрзнувач): Најефикасната искористеност на енергијата се обезбедува во конфигурацијата кога фиоките и корпите се во поставени во положба за складирање.

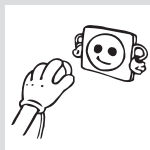

Информации за новата генерација на технологијата за ладење

Фрижидерите со замрзнувачи кои користат нова генерација на технологијата за ладење имаат поинаков систем на работење од статичните фрижидери со замрзнувачи. Кај нормалните фрижидери со замрзнувачи, влажниот воздух кој влегува во фрижидерот и водната пара која испарува од храната, се претвораат во мраз во комората за длабоко замрзнување. За да се стопи овој мраз, или поинаку кажано да се одмрзне, фрижидерот мора да биде исклучен од струја. За да остане храната ладна за време на периодот на одмрзнување, корисникот мора да ја чува храната на друго место и мора да ги исчисти преостанатиот лед и акумулиран мраз.

Ситуацијата е сосема различна кај коморите за длабоко замрзнување кои се опремени со нова генерација на технологијата за ладење. Со помош на вентилатор, ладниот и сув воздух се шири низ комората за длабоко замрзнување. Како последица на ладниот воздух кој лесно се шири низ комората – дури и во просторот помеѓу полиците – храната се замрзнува подеднакво и рамномерно. И нема да има мраз.

Конфигурацијата во комората за обично ладење ќе биде речиси иста како и во комората за длабоко замрзнување. Воздухот што го емитува вентилаторот кој се наоѓа на врвот на комората за обично ладење се лади додека поминува низ отворот зад цевката за воздух. Истовремено, воздухот се шири низ дупките на цевката за воздух за процесот на ладење успешно да заврши во комората за обично ладење. Дупките на цевката за воздух се дизајнирани за рамномерно распределување на воздухот низ комората. Бидејќи не поминува никаков воздух помеѓу коморите на замрзнувачот и фрижидерот, миризбите нема да се мешаат.

Како резултат на тоа, вашиот фрижидер со нова генерација на технологијата за ладење е лесен за употреба и ви нуди пристап до огромен простор и естетски изглед.

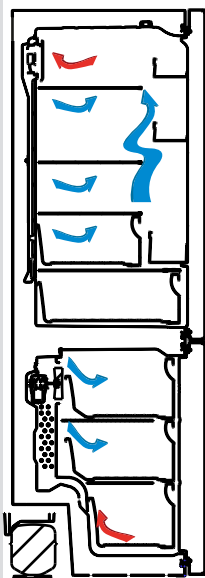

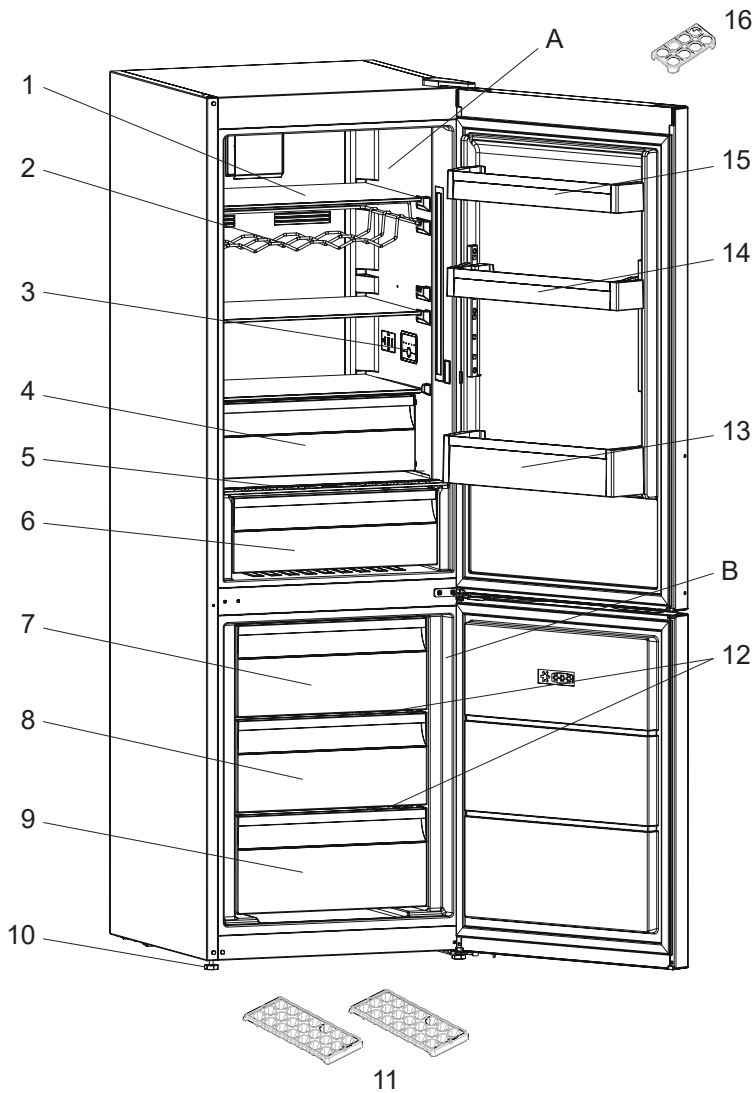

ДЕЛОВИ НА АПАРАТОТ И ОДДЕЛИТЕ

- А) Оддел за ладење
- Б) Оддел за замрзнување
- 1) Стаклена полица за ладење
- 2) Решетка за вино *
- 3) Внатрешен екран / контрола од просторија
- 4) Преграда за ладење *
- 5) Капак на фиоките за свежо овошје и зеленчук
- 6) Фиоки за свежо овошје и зеленчук
- 7) Замрзнувач горниот фиока
- 8) Замрзнувач средна фиока
- 9) Замрзнувач долна фиока
- 10) Прилагодливи ногарки
- 11) Послужавник за мраз
- 12) Стаклена полица
- 13) Држач за шишиња
- 14) Приспособлива врата со полицаи * / Горни полицаи на вратата на фрижидерот
- 15) Горни полицаи на вратата на фрижидерот
- 16) Држач за јајца

* Кај некои модели

Оваа илустрација е нацртана за информативни цели за да ги прикаже различните делови и додатоци на апаратот. Деловите може да се разликуваат во зависност од моделот на апаратот.

Димензии

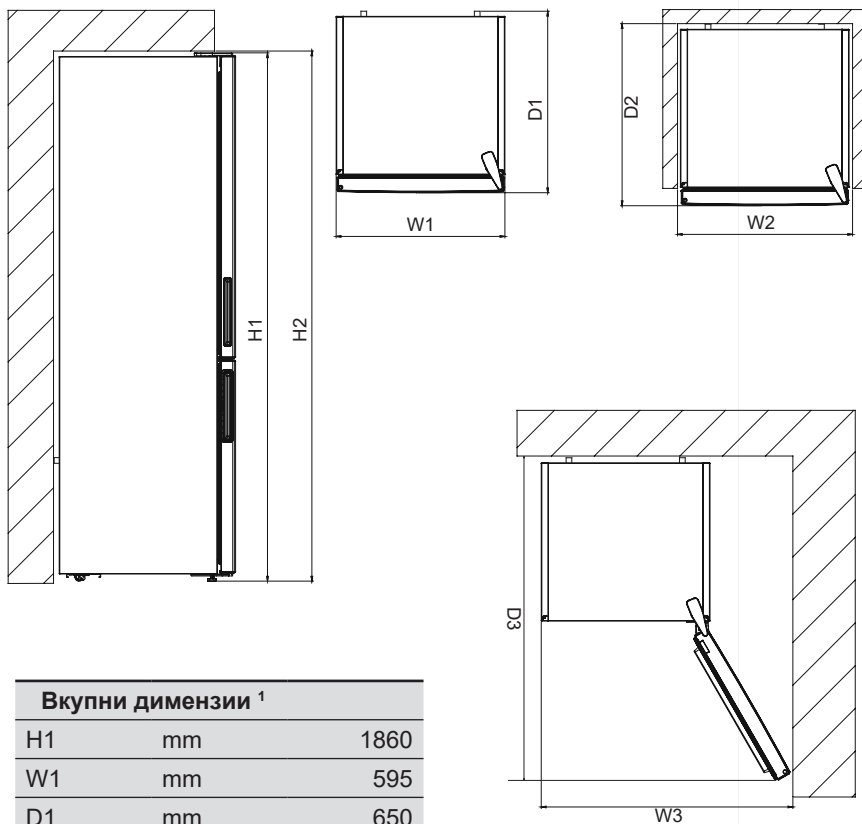
Вкупни димензии ¹

H1	mm	1860
W1	mm	595
D1	mm	650

Простор потребен за употреба ²

H2	mm	2010
W2	mm	695
D2	mm	690

Вкупен простор потребен за употреба ³

W3	mm	927,5
D3	mm	1243,5

Екран и контролен панел**Користење на контролниот панел**

1. Овозможува поставување на замрзнувачот.
2. Овозможува поставување на ладилникот.
3. Екран со вредности за поставување на замрзнувачот.
4. Екран со вредности за поставување на ладилникот.
5. Символ за економичен режим
6. Символ за режим за супер-замрзнување.
7. Символ за аларм.

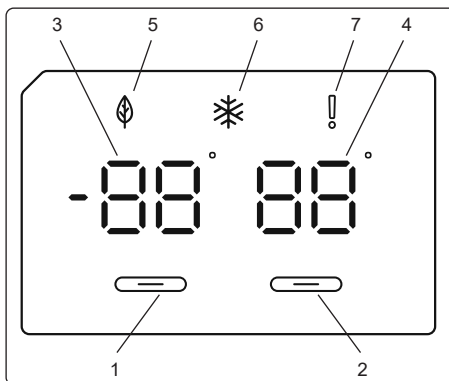
**Употреба на замрзнувачот на вашиот ладилник**

По вклучување на производот, сите симболи ќе се прикажат 2 секунди и ќе бидат прикажани почетните вредности од -18°C на индикаторот за поставување на замрзнувачот и $+4^{\circ}\text{C}$ на индикаторот за поставување на ладилникот.

Поставки за температурата во замрзнувачот

- Вредноста за почетната температура за индикаторот за поставување на замрзнувачот е -18°C .
- Притиснете го копчето за поставување на замрзнувачот еднаш.

Кога ќе го притиснете копчето, на екранот ќе трепка претходната вредност.

- Кога и да го притиснете истото копче, ќе се прикажува пониска температура.
- Ако продолжите да притискате, ќе започне да одбројува од -16°C .

ЗАБЕЛЕШКА: Економичниот режим се активира автоматски кога температурата на преградата на замрзнувачот е до -18°C .

**Поставки за температурата во ладилникот**

- Вредноста за почетната температура за индикаторот за поставување на ладилникот е $+4^{\circ}\text{C}$.
- Притиснете го копчето за ладилникот еднаш.
- Кога и да го притиснете истото копче, ќе се прикажува пониска температура.
- Ако продолжите да притискате, ќе започне да одбројува од $+8^{\circ}\text{C}$.

Режим за супер-замрзнување**Цел**

- Да замрзнете голема количина на храна што не ја собира на полицата за брзо замрзнување.
- Да замрзнете зготвена храна.
- Да замрзнете свежа храна со што би се задржала свежината.

Како се користи

За да го овозможите режимот за супер-замрзнување, притиснете го и држете го копчето за поставување на температурата на замрзнувачот 3 секунди. Веднаш штом го поставите режимот за супер-замрзнување, симболот на индикаторот за супер-замрзнување ќе засвети и ќе слушнете звук како потврда дека режимот е вклучен.

**За време на режимот за супер-замрзнување:**

- Температурата на ладилникот може да се приспособува. Во тој случај продолжува режимот за супер-замрзнување.
- Не можете да го изберете економичниот режим.
- Може да го откажете режимот на супер-замрзнување на истиот начин како што сте го избрале.

Препорачани поставки за температурата на преградата на замрзнувачот и ладилникот.

Преграда за замрзнување	Преграда за ладење	Забелешки
-18 °C	4 °C	За редовна употреба и најоптимална работа.
-20 °C, -22 °C или -24 °C	4 °C	Препорачано кога амбиенталната температура надминува 30°C.
Режим за супер замрзнување	4 °C	Мора да е употребува кога сакате краткотрајно да замрзнете храна.
-18 °C, -20 °C, -22 °C или -24 °C	2 °C	Мора да се употребуваат овие поставки за температурата кога амбиенталната температура е висока или ако сметате дека преградата за ладење не е доволно ладна поради често отворање на вратата.

Преупредувања за поставките за температурата

- Не се препорачува да го вклучувате ладилникот во средини со температура пониска од 10° C заради неговата ефикасност.
- Не започнувајте различни поставки истовремено или пред да ја завршите претходната поставка.
- Поставувањето на термостатот треба да се направи имајќи во предвид колку често вратите се отвораат и затвораат за ладилникот и замрзнувачот, колку храна се чува во ладилникот и од средината во којашто е поставен ладилникот.
- За да дозволите вашиот фрижидер да ја достигне работната температура откако ќе го вклучите во струја, не отворајте ги често вратите на ладилникот и не ставајте храна во текот на овој период.
- Функцијата за одложена работа од 5 минути се применува за да се спречи оштетување на компресорот на ладилникот кога ќе го исклучите или вклучите во струја повторно или кога ќе снема струја. Ладилникот ќе започне да работи нормално по 5 минути.
- Овој апарат е дизајниран да се користи во околина со температурен опсег од 10°C - 43°C.

Климатска класа и значење:

T (тропска клима): Овој ладилник е наменет да се користи на собни температури од 16 °C до 43 °C.

ST (суптропска клима): Овој ладилник е наменет да се користи на амбиентални температури од 16 °C до 38 °C.

N (умерена клима): Овој ладилник е наменет да се користи на амбиентални температури од 16 °C до 32 °C.

SN (проширена умерена клима): Овој ладилник е наменет да се користи на амбиентални температури од 10 °C до 32 °C.

Важни упатства за инсталација

Овој уред е дизајниран да работи во сурова клима (до 43 степени C или 110 степени F) и се напојува со технологија Freezer Shield, што обезбедува замрзната храна во замрзнувачот да не се стопи дури и ако температурата на околината падне на -15 °C. Соодветно на тоа, можете да го поставите овој уред во просторија без греење и да не се грижите дали замрзнатата храна во замрзнувачот ќе се расипе. Кога температурата на околината се врати во нормала, можете да продолжите да го користите уредот на стандарден начин.

Додатоци**Фиока во замрзнувачот**

Фиоката во замрзнувачот овозможува порамномерно чување на храната.

Вадење на фиоката во замрзнувачот:

- Повлечете ја фиоката докрај
- Повлечете го предниот дел на кутијата нагоре.

! Постапете по обратен редослед за да ја вратите фиоката на место.

Забелешка: Секогаш држете за рачката кога ја вадите кутијата.

Фиоки во замрзнувачот

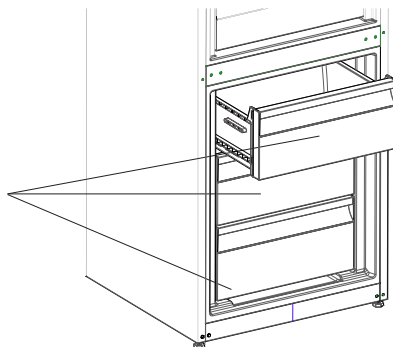

Полица за ладење (кај одредени модели)

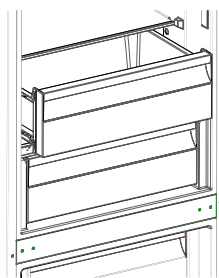

Чувањето на храната во преградата за ладење наместо во комората на замрзнувачот или фрижидерот овозможува храната да ги задржи свежината и вкусот подолго, истовремено зачувувајќи го својот свеж изглед. Ако фиоката за ладење се извалка, отстранете ја и измијте ја со вода.

(Водата замрзнува на 0 °C, но храната која содржи сол или шеќер бара намалени температури за да

замрзне)

Обично луѓето ја користат преградата за ладење за свежа риба, ориз и т.н...

Не ја ставајте храната која сакате да ја замрзнете или фиоките за мраз за да направите мраз.

Отстранување на полицата за ладење

- Повлечете ја полицата за ладење кон вас со лизгање на шините.
- Извлечете ја полицата за ладење нагоре од шината за да ја отстраните.

Копче за свежина (кај одредени модели)

Регулаторот на влажност во затворена позиција овозможува свежото овошје и зеленчукот да се чуваат подолго.

Ако фиоката за свежо овошје и зеленчук е сосема полна, копчето за свежина кое се наоѓа пред фиоката треба да се отвори. Кога ќе го отворите, температурата и влажноста на воздухот во фиоката ќе се намалат.

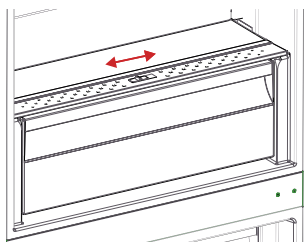

Ако видите кондензација на стаклената полица, може да ја наместите пластиката за регулирање на влажноста во отворена позиција.

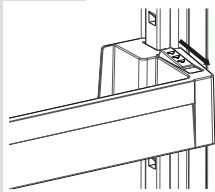

Сл. -1

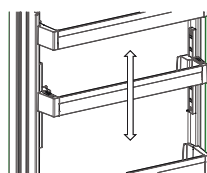

Сл. -2

Приспособлива врата со полици (кај одредени модели)

Висината може да се приспособува на шест начини за да се добие простор за складирање со помош на приспособливата врата со полици.

За да ја смените позицијата на приспособливата врата со полици;

држете го копчето на вратата со полици и повлечете ги копчињата на страната во насока на стрелката. (Сл.1)

Позиционирајте ја висината на вратата со полици во саканата позиција со придвижување нагоре или надолу. Откако ќе ја добиете саканата позиција на вратата со полици, пуштете ги копчињата на страната од вратата (сл. 2) Пред да ја пуштите вратата со полици, придвижете ја нагоре или надолу за да се осигурите дека таа е фиксирана.

Забелешка: Пред подвижната врата со полици да се наполни, мора да ја придржите од долната страна. Инаку може да отпадне од шините поради нејзината тежина. Така вратата со полици или шините може да се оштетат.

Прилагодлива стаклена полица (кај одредени модели)

Механизмот за прилагодливата стаклена полица обезбедува поголем простор за чување со едноставно движење.

Притиснете го за да ја сокриете стаклената полица.

Може да ставите колку храна сакате во новоотворениот дополнителен простор.

Повлечете ја полицата кон себе за да ја вратите во оригиналната положба.

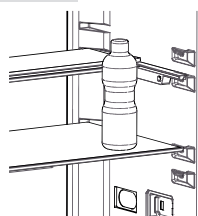

Сл. -1

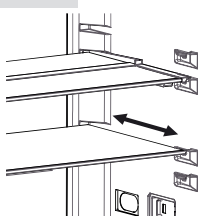

Сл. -2

Технологија на природни јони / Јонизирач (кај некои модели)

Технологијата на природни јони ги шири негативните јони коишто неутрализираат честички на непријатна миризба и прашина во воздухот.

Со отстранувањето на овие честички од воздухот во фрижидерот, технологијата на природни јони го подобрува квалитетот на воздухот и елиминира секаква реа.

- Функцијата е по избор. Може да ја нема со вашиот производ.
- Локацијата на вашиот уред за јонизација може да варира од производ до производ.

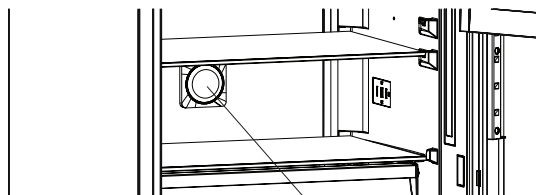

Јонизирач

Одржување на максимална свежина (кај некои модели)

Технологија за одржување на максимална свежина помага во отстранување на гасот етилен (биопроизвод што природно се ослободува од свежа храна) и непријатни мириси од одделот за овошје и зеленчук. Ова е начин да помогнете храната да биде свежа подолго.

- Делот за максимална свежина мора да се чисти еднаш годишно. Филтерот треба да стои 2 часа во рерна на 65 ° C.
- За чистење на филтерот, извадете го задниот капак на куќиштето на филтерот повлекувајќи го во насока на стрелката.
- Филтерот не треба да се мие со вода или со кој било детергент.

Maxi Fresh оддел

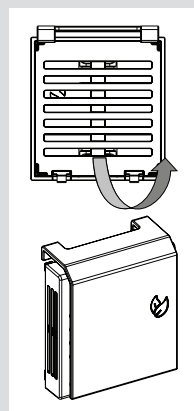
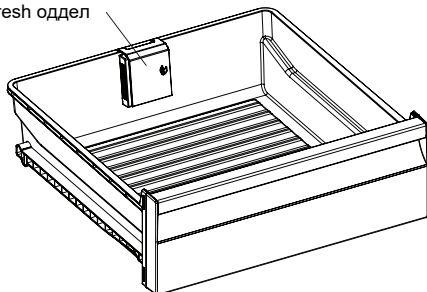

Визуелните и текстуалните описи во поглавјето за дополнителната опрема може да се разликуваат во зависност од моделот на производот

- Исклучете го ладилникот од штекер пред да го чистите.
- Не чистете го ладилникот истурајќи вода.
- Проверете дали водата не влегува во кукиштето на ламбата или во другите електрични делови.
- Фрижидерот треба да се чисти повремено со раствор од сода бикарбона и млака вода.
- Отстранете ги деловите поединечно и чистете со вода со сапуница. Да не се мијат во машина за миење садови.

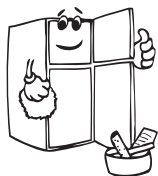

- Извадете ги сите делови и измијте ги со вода и сапун. Не мијте ги во машина за миење садови.

- Не користете абразивни средства, детергенти или сапуни. По миење, исплакнете ги со чиста вода и исушете ги темелно. Кога ќе завршите со чистење, приклучете го апаратот во струја со суви раце.

- Треба да го чистите кондензаторот со четка барем еднаш годишно за да обезбедите заштеда на ел. енергија и зголемена продуктивност.

Ладилникот треба да е исклучен од штекер при чистењето.

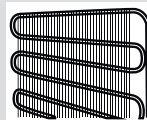
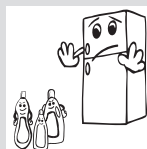
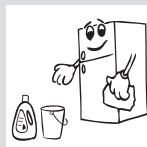
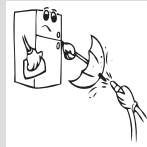
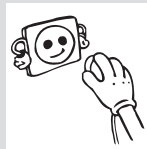

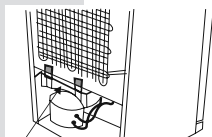
Табла за
испарување

Одмрзнување

- Ладилникот целосно автоматски се одмрзнува. Водата што се појавува како резултат на одмрзнувањето, поминува низ жлебот за собирање на водата, истекува во садот за испарување зад ладилникот и испарува оттаму.
- **Проверете дали сте го исклучите ладилникот од штекер пред да го чистите садот за испарување.**
- Извадете го садот за замрзнување од местото така што ќе ги отшрафите шрафовите како што е посочено. Чистете го со вода и детергент на посочените интервали. Така, ќе спречите појава на непријатен мирис.

Замена на ЛЕД-сијаличката

Ако ладилникот има ЛЕД-сијаличка, контактирајте со центарот за помош бидејќи само овластен сервисер може да ја смени.

Оддел за ладење

- При нормални работни услови, ќе биде доволно да ја прилагодите температурата во одделот за ладење на 4°C.
- Никогаш не ставајте течности во отворени садови во ладилникот за да ја намалите појавата на влага и последователно зголемување на мразот. Мразот се собира во најстудените делови кај испарувањето и со време ладилникот треба да се одмрзне.
- Никогаш не ставајте топла храна во ладилникот. Топлата храна прво треба за се излади на собна температура и треба да се складира при што ќе се обезбеди соодветна циркулација на воздухот во одделот на ладилникот.
- Ништо не смее да се допира до задниот ѕид бидејќи така ќе дојде до замрзнување, а пакувањето може да се залепи за задниот ѕид. Не отворајте ја вратата на ладилникот многу често.
- Ставете ги месото и исчистената риба (завиткани во пакување или пластичен сад) што ќе ги искористите за 1-2 дена најдолу во ладилникот (веднаш над фиоката за свежа храна) бидејќи ова е најстудениот дел и обезбедува најдобри услови за чување.
- Може да ги ставите овошјето и зеленчукот во фиоката за свежа храна без да ги спакувате.
- За нормални работни услови, ќе биде доволно температурата на вашиот фрижидер да се постави на +4 °C.
- Температурата на одделот за фрижидер треба да биде во опсег од 0-8 ° C, свежата храна под 0 °C замрзнува и гние, додека над 8 °C концентрацијата на бактерии се зголемува и храната се расипува.
- Не ставајте топла храна веднаш во фрижидерот, почекајте температурата да се намали надвор од фрижидерот. Топлата храна ја зголемува температурата на вашиот фрижидер и предизвикува труење со храна и непотребно расипување на храната.
- Месо, риба и слично треба да се чуваат во поладната преграда за храна, а преградата за зеленчук е пожелно да се користи за зеленчукот. (ако е достапна)
- За да избегнете меѓусебна контаминација на производите, не ставајте месни производи заедно со зеленчуци и овошје.
- Храната треба да се стави во фрижидер во затворени садови или да се покрие за да се спречи влага и мирис.

Подолу се дадени одредени препораки за ставање и чување на храната во одделот на ладилникот.

ЗАБЕЛЕШКА: Компирите, кромидот и лукот не треба да се чуваат во ладилникот.

Храна	Максимално време за чување	Каде се става во преградата на ладилникот
Овошје и зеленчук	1 седмица	Корпа за зеленчук
Месо и риба	2 - 3 дена	Завиткани во пластична фолија или ќеса во садот за месо (на стаклената полица)
Свежо сирење	3 - 4 дена	Во специјалната полица на вратата
Путер и маргарин	1 седмица	Во специјалната полица на вратата
Производи во шише млеко и јогурт	До истекот на рокот што го одредува производителот	Во специјалната полица на вратата
Јајца	1 месец	Во полицата за јајца
Зготвена храна		На сите полици

Оддел за замрзнување

- Користете го одделот за длабоко замрзнување на ладилникот за да ја чувате замрзнатата храна подолг период и за да правите коцки мраз.
- За да постигнете максимален капацитет во одделот за замрзнување, користете ги стаклените полици за горниот и средниот дел. Користете ја долната корпа за долниот дел.
- Свртете го термостатот на фрижидерот на 4°C во период од 24 часа пред да ставите свежа храна во него, за да се достигне оптимална работа при максимална исполнетост на капацитет за замрзнување.
- Генерално е доволно ако го наместите термостатот на 2°C во период од 24 часа откако сте ставиле свежа храна во замрзнувачот. По 24 часа можете да ја намалите температурата ако е потребно.
 - За замрзнување на свежа храна; правилно завиткајте и затворете свежа храна; од пакувањето не треба да излегува од воздух или да истекува. идеалните се посебни кеси за замрзнување, полиетиленски кеси изработени од алуминиумска фолија и пластични садови.
- Не ставајте ја храната што сакате да ја замрзнете во близина на веќе смрзнатата храна.

- Треба да ја замрзнувате храната (месо, мелено месо, риба и слично) разделени во порции за да може да се консумираат наеднаш.
- Не замрзнувајте ја повторно замрзнатата храна што веќе се растопила. Тоа е опасно по здравјето бидејќи може да предизвика проблеми како труење со храна.
- Не ставајте врела храна во длабокото замрзнување пред да се излади. Може да предизвикате расипување на претходно замрзнатата храна во одделот за длабоко замрзнување.
- Кога ќе купите замрзната храна, проверете дали е замрзната во соодветни услови и уверете се дека пакувањето не е скинато.
- Кога складираате замрзната храна, треба да ги почитувате условите за чување наведени на пакувањето. Ако нема објаснување, храната мора да се консумира во најкратко време.
- Ако пакувањето со замрзната храна е влажно и има непријатен мирис, храната веројатно била претходно замрзната во несоодветни услови и се расипала. Не купувајте ваква храна!
- Времето на чување на замрзнатата храна се менува зависно од температурата во средината, од тоа колку често ја отворате и затворате вратата, од поставките на термостатот, видот храна и периодот што поминал од кога храната е ставена во замрзнувачот. Секогаш почитувајте ги упатствата на пакувањето и никогаш не надминувајте го посоченото време за складирање.
- Ако снима струја подолго време, не отворајте ја вратата на одделот за замрзнување. Замрзнувачот ќе ја задржи храната смрзната околу 18 часа при температура во средината од 25 °C и околу 13 часа при температура во средината од 32 °C. Оваа вредност се намалува при повисоки температури во средината.
Ако нема струја подолго време, не замрзнувајте ја храната одново и консумирајте ја што е можно поскоро.

Имајте предвид дека: ако сакате да ја отворите вратата на замрзнувачот веднаш по затворањето, таа нема да се отвори лесно.

Тоа е сосема нормално! Откако ќе се постигнат рамномерни услови, вратата лесно ќе се отвори.

Важна забелешка:

- *Штом ќе се одмрзне, замрзнатата храна треба да се зготви исто како и свежата храна. Ако не ја зготвите кога ќе се одмрзне, НИКОГАШ не смее повторно да се замрзнува.*
- Вкусот на одредени зачини ставени во зготвените јадења (анасон,

босилок, поточарка, оцет, сортни зачини, ѓумбир, лук, кромид, сенф, темјан, мајоран, црн бибер и сл) се менува и тие имаат силен вкус кога се чуваат подолг период. Затоа, на замрзнатата храна треба да се додава мала количина од зачинот или саканиот зачин треба да се стави откако храната ќе се одмрзне.

- Периодот на чување на храната зависи од употребеното масло. Соодветни масла се маргарин, телешка маст, маслиново масло и путер, а несоодветни се масло од кикиритки и свинска маст.
- Храната во течна форма треба да се замрзнува во пластични садови, а другата храна во пластични фолии или кеси.

Месо и риба	Подготовка	Максимално време за чување (месец)
Бифтек	Завиткан во фолија	6 - 8
Јагнешко	Завиткан во фолија	6 - 8
Печено телешко	Завиткан во фолија	6 - 8
Телешко на коцки	На мали парчиња	6 - 8
Јагнешко на коцки	На парчиња	4 - 8
Мелено месо	Во пакување без зачини	1 - 3
Пилешки џигер (парчиња)	На парчиња	1 - 3
Колбаси/салама	Треба да се спакувани дури и ако имаат лушпа	
Пилешко и мисирка	Завиткан во фолија	4 - 6
Гуска и патка	Завиткан во фолија	4 - 6
Елен, зајак и дива свиња	Во порции од 2,5 кг како филети	6 - 8
Слатководна риба (лосос, амур, крап, сом)	Откако ќе ги исчистите утробата и крлушките на рибата, измијте и исушете ја и ако е неопходно, исечете ги опашот и главата.	2
Посна риба: морски греч, калкан, лист		4
Мрсна риба (туна, скуша, ципура, сардела)		2 - 4
Школки, ракови	Исчистени и во вреќички	4 - 6
Кавијар	Во своето пакување, во алуминиумски или пластичен сад	2 - 3
Полжави	Во солена вода, во алуминиумски или пластичен сад	3

Забелешка: Смрзнатото месо треба да се готви како свежото штом ќе се одмрзне. Ако не го зготвите месото кога ќе се одмрзне, не смее повторно да се замрзнува.

Овошје и зеленчук	Подготовка	Максимално време за чување (месеци)
Боранија и грав	Измијте и исечете на мали парчиња и сварете ги во вода	10 - 13
Грашок	Исчистете го од мешунките и сварете го во вода	12
Зелка	Исчистена и сварена во вода	6 - 8
Морков	Исчистен, исечкан на парчиња и сварен во вода	12
Пиперка	Исечете ја дршката, исечете на два дела и извадете ги семките и сварете ја во вода	8 - 10
Спанаќ	Измиен и сварен во вода	6 - 9
Карфиол	Извадете ги листовите, исечете ја срцевината на парчиња и оставете го вода со малку лимон	10 - 12
Модар патлиџан	Исечете го на парчиња од 2 см по миењето	10 - 12
Пченка	Исчистете и спакувајте ја со кочанот или издробена	12
Јаболко и круша	Излупете ги и исечете ги на парчиња	8 - 10
Кајсија и праска	Исечете на два дела и извадете ги семките	4 - 6
Јагоди и капини	Измијте и исчистете ги	8 - 12
Зготвено овошје	Додајте 10% шеќер во садот	12
Слива, цреша, вишна	Измијте и исчистете ги семките	8 - 12

Млечни производи	Подготовка	Максимално време за чување (месеци)	Услови на чување
Млеко во кутија (хомогенизирано)	Во своето сопствено пакување	2 - 3	Свежо млеко - во своето сопствено пакување
Кашкавал - со исклучок на сирењето	На парчиња	6 - 8	Оригинаалното пакување може да се користи за краткорочно чување. Треба да се завитка во фолија за подолготрајно чување.
Путер, маргарин	Во своето пакување	6	

	Максимално време за чување (месеци)	Време на одмрзнување на собна температура (часови)	Време на одмрзнување во рерна (минути)
Леб	4 - 6	2 - 3	4-5 (220-225° C)
Бисквити	3 - 6	1 - 1,5	5-8 (190-200° C)
Печиво	1 - 3	2 - 3	5-10 (200-225 °C)
Пита	1 - 1,5	3 - 4	5-8 (190-200° C)
Лиснато тесто	2 - 3	1 - 1,5	5-8 (190-200° C)
Пица	2 - 3	2 - 4	15-20 (200° C)

- Може да ги зачувате оригиналното пакување и пената за повторен транспорт (по избор).
- Треба да го прицврстите ладилникот со цврсто пакување, ремени или издржливи јажиња и следете ги упатствата за транспорт дадени на пакувањето на повторен транспорт.
- Извадете ги подвижните делови (полицы, дополнителна опрема, садови за зеленчук и сл.) или фиксирајте ги во ладилникот со ленти во текот на преместувањето и транспортот.



Менување на положбата на вратата

- Не е можно да се смени правецот на отворање на вратата од ладилникот ако рачките на вратите се поставени на надворешната површина на вратата.
- Правецот на отворање на вратата може да се смени само кај модели без рачки.
- Ако правецот на отворање на вратата на ладилникот може да се смени, треба да контактирате со најблискиот овластен сервис за да го сменат правецот на отворање.

ВИД НА ГРЕШКА	ЗНАЧЕЊЕ	ЗОШТО	ШТО ТРЕБА ДА СТОРИТЕ
E01	Сензор за предупредување		Веднаш повикајте помош од овластен сервисер.
E02			
E03			
E06			
E07			
E08	Предупредување за низок напон	Енергијата на уредот е падната под 170 V.	<ol style="list-style-type: none">1. Уредот не е расипан, оваа грешка помага превентивно да не се оштети компресорот.2. Напонот треба да се покачи до посакуваното ниво Доколку продолжи предупредувањето, контактирајте овластен сервисер.

ВИД НА ГРЕШКА	ЗНАЧЕЊЕ	ЗОШТО	ШТО ТРЕБА ДА СТОРИТЕ
<p>E09</p>	<p>Преградата за замрзнување не е доволно ладна</p>	<p>Ова може да се случи по долг период без струја.</p>	<ol style="list-style-type: none"> 1. Поставете ја температурата за замрзнувачот на поладно или поставете го супер-замрзнувањето. Откако ќе биде постигната посакуваната температура, би требало да исчезне кодот за грешката. Затворете ги вратите за побрзо да се постигне правилната температура. 2. Отстранете ги производите што се одмрзнале поради оваа грешка. Мора да ги искористите што е можно побрзо. 3. Не ставајте свежи производи во преградата за замрзнување се додека не се постигне правилната температура и додека не исчезне грешката. Доколку продолжи предупредувањето, контактирајте овластен сервисер.

ВИД НА ГРЕШКА	ЗНАЧЕЊЕ	ЗОШТО	ШТО ТРЕБА ДА СТОРИТЕ
E10	Преградата за замрзнување не е доволно ладна	<p>Веројатно е да се појави по:</p> <ul style="list-style-type: none"> - Долг период без струја. - Сте оставиле топла храна во ладилникот. 	<ol style="list-style-type: none"> 1. Поставете ја температурата за замрзнувачот на поладно или поставете го супер-замрзнувањето. Откако ќе биде постигната посакуваната температура, би требало да исчезне кодот за грешката. Затворете ги вратите за побрзо да се постигне правилната температура. 2. Ве молиме испразнете го местото пред отворите за проток на воздух и избегнувајте да ставате храна во близина на сензорот. <p>Доколку продолжи предупредувањето, контактирајте овластен сервисер.</p>
E11	Преградата за ладење е премногу ладна	Разновидни	<ol style="list-style-type: none"> 1. Проверете дали е вклучен режимот за супер-ладење 2. Намалете ја температурата на преградата на ладилникот 3. Проверете дали отворите за вентилација се чисти <p>Доколку продолжи предупредувањето, контактирајте овластен сервисер.</p>

Ако ладилникот не работи:

- Дали има струја?
- Дали приклучокот е правилно поставен во штекерот?
- Дали прегорел осигурувачот или прекинувачот на електричното коло каде е ставен приклучокот?
- Дали има дефект на штекерот? Затоа, приклучете го ладилникот во штекер за којшто сте сигурни дека работи.

Што да направите ако ладилникот не лади задоволително:

- Дали термостатот е поставен на позицијата за најстудено?

- Дали вратите на ладилникот се отвораат многу често и дали се оставаат отворени подолго време?
- Дали вратите на ладилникот се добро затворени и дали гумите на вратите лепат правилно?
- Дали ставените садови или чинии во ладилникот го допираат задниот сид и на тој начин ја спречуваат циркулацијата на воздухот?
- Дали ладилникот е преполнет?
- Дали има доволно простор меѓу ладилникот и задниот и страничните сидови?
- Дали температурата на околината е во опсегот на вредности наведени во прирачник?

Ако храната во одделите за ладење/замрзнување е постудена од потребното:

- Дали температурата е соодветно поставена?
- Дали има многу ново ставена храна во одделот за длабоко замрзнување?

Ако е така, компресорот ќе работи подолго за да ја замрзне. Затоа, може да ја лади и храната во одделот за ладење повеќе од потребното.

Ако ладилникот работи бучно:

Компресорот се вклучува од време на време за да обезбеди стабилно одржување на поставеното ниво за ладење. Буката што тогаш се слуша од ладилникот е нормална заради работата на компресорот.

Штом ќе се достигне потребното ниво за ладење, буката треба автоматски да исчезне.

Ако уште има бука:

- Дали ладилникот е порамнет? Дали ногарките се прилагодени и поставени?
- Дали има нешто зад ладилникот?
- Дали полиците или облогите на полиците во ладилникот вибрираат? Ако е така, наместете ги одново полиците и/или облогите.
- Дали работите во ладилникот вибрираат? Потпрете ги или преместете ги на полиците.

Звук на пукање (како пукање мраз):

- Се слуша при автоматското одмрзнување бидејќи мразот што се нафатил на колото за ладење се топи и паѓа во одводниот канал.
- Кога ладилникот се лади или стоплува (ширењето и собирањето на материјалот на производот).

Краток звук на пукање: Се слуша кога термостатот го вклучува и исклучува компресорот.

Бука од компресорот:

- Ова е нормална бука од моторот. Оваа бука посочува дека компресорот работи нормално.
- Кога ќе се вклучи компресорот, накусо може да работи малку побучно.

Звук на баботење или клокотење: Оваа бука се појавува кога средството за ладење тече низ цевките во системот.

Звук на течење вода: Ова е нормален звук на течење вода во одводот низ системот за одмрзнување.

Звук на дување воздух: Тоа е нормален звук на вентилаторот. Овој звук се слуша заради циркулацијата на воздухот или, кога системот нормално работи кај ладилниците со технологија против мраз.

Ако рабовите на ладилникот коишто се лепат за гумата на вратата се врели:

Особено налето (кога времето е топло), површините што се допираат до гумата на ладилникот може да бидат топли. Ова е нормално.

Ако има влага на внатрешните делови од ладилникот:

- Дали храната е правилно ставена и затворена? Дали садовите се убаво исушени пред да се стават во ладилникот?
- Дали вратите на ладилникот се отвораат многу често? Штом ќе ја отворите вратата, влагата од воздухот во просторијата влегува во ладилникот. Особено ако нивото на влагата во просторијата е многу големо. Колку почесто ја отворате вратата, влагата ќе биде поголема.
- Нормално е да се формираат капки вода за задниот ѕид заради автоматскиот процес на одмрзнување (кај статичните модели).

Ако вратите не се затворени правилно:

- Дали пакувањата на храната спречуваат затворање на вратата?
- Дали дополнителната опрема на вратата, полиците и фиоките се поставени правилно?

- Дали гумата на вратата е оштетена или изабена?
- Дали ладилникот е поставен на рамна подлога?

Ако рабовите на ладилникот каде се допира врата се топли

Особено налето (кога е жешко), површините на контактите се стоплуваат додека работи компресорот. Ова е нормално.

ВАЖНИ ЗАБЕЛЕШКИ:

- Во случај кога ќе снема ненадејно струја или ако го исклучите и повторно го вклучите приклучокот во струја, заштитниот термален елемент на компресорот ќе се отвори бидејќи притисокот на гасот во системот за ладење сè уште не е урамнотежен. Ладилникот ќе започне со работа по 4 или 5 минути. Тоа е нормално.
- Извадете го приклучокот од штекер ако нема да го користите ладилникот подолг период (како за време на годишните одмори). Исклучете го ладилникот како што е посочено во поглавје 4 во овој документ и оставете ги вратите отворени за да спречите создавање влага или миризба.
- Ако проблемот опстојува откако сте ги следеле сите погоре дадени упатства, повикајте го најблискиот овластен сервис.
- Ладилникот што го купивте е наменет за домашна употреба и може да се користи само дома и за наменетата цел. Не е наменет за комерцијална или заедничка употреба. Ако го користите ладилникот на начин којшто не соодветствува со одликите, потенцираме дека производителот и застапникот не се одговорни за поправките и дефектите во периодот на гаранцијата.

1. Монтирајте го апаратот во студена и добро проветрена просторија, но не и на директна сончева светлина и подалеку од извор на топлина (грејно тело, шпорет и сл.). Во спротивно, користете плоча за изолација.
2. Оставете топлата храна и пијалаците за да се изладат надвор од апаратот.
3. Кога одмрзнувате замрзната храна, ставете ја во ладилникот. Ниската температура на замрзнатата храна ќе помогне при ладењето на одделот за ладилникот при одмрзнувањето. Така се намалува потрошувачката.
4. Пијалаците и зготвената храна треба да се во затворени садови кога се ставаат внатре. Во спротивно, влагата се зголемува во апаратот. Така се продолжува и времето за работа. Затворањето на пијалаците и течностите во садови помага да се зачуваат миризбата и вкусот.
5. Кога ставате храна и пијалаци, држете ја вратата отворена колку што е можно пократко.
6. Затворајте ги капаците на сите комори во фрижидерот коишто имаат различна температура (комора за свежа храна, разладување и сл.).
7. Гумата на вратите мора да биде чиста и еластична. Заменете ја гумата кога ќе се изаби.

1 ТЕХНИЧКИ ПОДАТОЦИ

Техничките информации може да се најдат на плочката во внатрешната страна на уредот и на енергетската етикета. На QR-кодот на етикетата за енергија која е доставена со апаратот има интернет-врска која води до информациите поврзани со перформансите на апаратот во базата на податоци EPREL . Чувајте ја етикетата за енергија како прирачник заедно со упатството за употреба и сите други документи испорачани со овој апарат.

Исто така, можно е да се пронајдат истите информации во EPREL на врската <https://eprel.ec.europa.eu> и името на моделот и бројот на производител што ќе ги најдете на плочката со спецификации на апаратот.

За детални информации за етикетата за енергија, видете ја врската <https://theenergylabel.eu>

2 ИНФОРМАЦИИ ЗА ТЕСТОТ ЗА ПЕРФОРМАНСИ (ИНСТИТУТ ЗА ИСПИТУВАЊЕ)

За секоја верификација на Eco Design, уредот мора да биде во согласност со стандардот EN 62552. Барањата за вентилација, димензиите на вдлабнатините и минималниот простор за воздух мора да бидат како што е наведено во ова упатство за употреба во Поглавје 2. Стапете во контакт со производителот за какви било дополнителни информации, вклучувајќи ги и планови за товарење.

3 СЕРВИС И ГРИЖА ЗА КОРИСНИЦИТЕ

Секогаш користете оригинални резервни делови.

Кога ќе контактирате со нашиот Овластен сервис, треба да ги имате на располагање следниве податоци: модел, број на производот, сервиски број.

Информациите може да ги најдете на плочката со спецификации. Тие се предмет на промена без претходна најава.

Оригиналните резервни делови за некои специфични компоненти се достапни најмалку 7 или 10 години, во зависност од видот на компонентата, откако последниот модел на уредот е пуштен во продажба

Посетете ја нашата веб страница:
www.voxelectronics.com



VOX
ELECTRONICS

POR

NF3730IXF
NF3730WF

MANUAL DO USUÁRIO FRIGORÍFICO NO FROST

EAC

Índice

ANTES DE UTILIZAR O APARELHO	5
Avisos Gerais de Segurança.....	5
Frigoríficos antigos e fora de uso.....	9
Instruções de segurança	9
Instalar e utilizar o seu frigorífico.....	10
Antes de usar o seu frigorífico.....	11
Informação sobre a tecnologia de refrigeração de nova geração.....	12
PARTES E COMPARTIMENTOS DO APARELHO	13
Dimensões.....	15
AS VÁRIAS FUNÇÕES E POSSIBILIDADES	16
Visor e o Painel de Controlo	16
Funcionamento do Frigorífico/ Congelador	16
Definições de temperatura do congelador	16
Definições de Temperatura do Frigorífico.....	16
Modo de Congelação Rápida	16
Avisos sobre as definições de temperatura	18
Acessórios	19
Arca congeladora	19
Prateleira de refrigeração	20
Controlador de humidade	20
Prateleira da porta ajustável.....	21
Prateleira de vidro ajustável.....	21
Natural Ion Tech/Ionizador.....	22
Conservante Maxi-fresh	22
LIMPEZA E MANUTENÇÃO.....	23
Descongelar	24
DISPOSIÇÃO DOS ALIMENTOS NO APARELHO.....	25
Compartimento de refrigeração.....	25
Compartimento de congelação.....	26

TRANSPORTE E REPOSICIONAMENTO	32
Reposicionar a porta	32
ANTES DE LIGAR PARA O SERVIÇO PÓS-VENDA...	33
DICAS PARA POUPAR ENERGIA	38
DADOS TÉCNICOS.....	39
INFORMAÇÃO PARA INSTITUTOS DE TESTES.....	39
SERVIÇO E CUIDADO AO CLIENTE.....	39

Avisos Gerais de Segurança

Este eletrodoméstico não se destina a ser encastrado.

⚠️ AVISO: Mantenha as aberturas de ventilação, no revestimento do eletrodoméstico ou na estrutura embutida, livres de obstruções.

⚠️ AVISO: Não utilize dispositivos mecânicos ou outros meios para acelerar o processo de descongelamento que não os recomendados pelo fabricante.

⚠️ AVISO: Não utilize eletrodomésticos elétricos dentro dos compartimentos de armazenamento de alimentos do eletrodoméstico a menos que tal seja recomendado pelo fabricante.

⚠️ AVISO: Não danifique o circuito de refrigeração.

⚠️ AVISO: Quando posicionar o aparelho, certifique-se de que o cabo de alimentação não está preso ou danificado.

⚠️ AVISO: Não coloque várias tomadas portáteis ou fontes de alimentação portáteis na parte traseira do aparelho.

⚠️ AVISO: De modo a evitar quaisquer perigos resultantes da instabilidade do eletrodoméstico, o mesmo deverá ser fixado de acordo com as instruções seguintes:

⚠️ Se o seu eletrodoméstico utilizar R600a como refrigerante (estas informações serão fornecidas na identificação do congelador) deverá tomar cuidado durante o transporte e instalação para evitar que elementos do congelador fiquem danificados. O R600a é amigável ao ambiente e um gás natural, no entanto,

explosivo. Na eventualidade de uma fuga devido a danos dos elementos do congelador, afaste o seu frigorífico de chamas vivas ou fontes de calor e ventile, durante alguns minutos, a divisão onde se localiza o frigorífico.

- Enquanto transporta e posiciona o frigorífico, não danifique o circuito de gás do congelador.
- Não armazene substâncias explosivas, como por exemplo, latas de aerossóis com propulsor inflamável neste eletrodoméstico.
- O eletrodoméstico deverá ser utilizado em aplicações domésticas e residenciais, como por exemplo:
 - áreas de cozinha em lojas, escritórios e outros ambientes de trabalho.
 - quintas e por clientes em hotéis, motéis e outros tipos de ambientes residenciais.
 - ambientes tipo residencial;
 - aplicações de não retalho, catering e similares.
- Se a tomada não coincidir com a ficha do frigorífico, deverá ser substituída pelo fabricante, agente de serviço ou pessoa de qualificação similar de modo a evitar perigos.
- Uma tomada de ligação a terra especial foi conectada ao cabo elétrico do seu frigorífico. Esta tomada deverá ser utilizada com uma tomada de ligação a terra especial de 16 amperes. Se não existir tomada na sua casa, por favor, instale uma com a ajuda de um electricista autorizado.
- Este eletrodoméstico pode ser utilizado por crianças a partir dos 8 anos de idade e superior e por pessoas (incluindo crianças) com capacidades mentais,

sensoriais e físicas reduzidas ou com falta de experiência ou conhecimento a menos que tenham sido supervisionados ou tenham recebido instruções relativamente à utilização do eletrodoméstico de forma segura e que tenham entendido os perigos envolvidos. As crianças não devem brincar com o eletrodoméstico. A limpeza e a manutenção por parte do utilizador não deverão ser realizadas por crianças sem supervisão.

- Crianças com idades entre 3 e 8 anos podem encher e esvaziar eletrodomésticos de refrigeração. As crianças não devem efetuar a limpeza ou a manutenção do eletrodoméstico; crianças muito pequenas (0–3 anos) não devem utilizar os eletrodomésticos; crianças pequenas (3–8 anos) apenas podem utilizar os eletrodomésticos de forma segura sob supervisão constante; crianças mais velhas (8–14 anos) e pessoas vulneráveis podem utilizar os eletrodomésticos de forma segura após terem sido supervisionadas ou recebido as instruções adequadas relativamente à utilização do eletrodoméstico. As pessoas muito vulneráveis apenas podem utilizar os eletrodomésticos em segurança sob supervisão constante.
- Se o cabo elétrico estiver danificado, deverá ser substituído pelo fabricante, agente de serviço ou pessoa qualificada similar de modo a evitar perigos.
- Este eletrodoméstico não tem como objetivo ser utilizado em altitudes que excedam 2000 m.

De forma a evitar que os alimentos fiquem contaminados, respeite as instruções que se seguem:

- Manter a porta aberta durante longos períodos de tempo pode causar um aumento significativo da temperatura nos compartimentos do eletrodoméstico.
- Efetue uma limpeza regular das superfícies que entrem em contacto com qualquer alimento e dos sistemas de drenagem acessíveis.
- Armazene carne e peixe crus em recipientes adequados dentro do frigorífico, de forma que não entrem em contacto com os outros alimentos ou que não vertam para cima dos mesmos.
- Os compartimentos de duas estrelas para alimentos congelados são adequados para armazenar alimentos pré-congelados, para armazenar ou fazer gelado e cubos de gelo.
- Os compartimentos de uma, duas e três estrelas não são adequados para congelar alimentos frescos.
- Se o frigorífico ficar vazio durante longos períodos de tempo, este deve ser desligado, descongelado, limpo e seco, sendo necessário deixar a porta aberta para evitar o aparecimento de bolor dentro do eletrodoméstico.

ANTES DE UTILIZAR O APARELHO

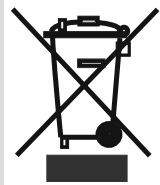

Frigoríficos antigos e fora de uso

- Se o seu frigorífico usado tiver um bloqueio, quebrar ou remover o bloqueio antes de o eliminar, porque as crianças podem ficar presas no seu interior e causar um acidente.
- Os frigoríficos e congeladores antigos têm materiais de isolamento e de refrigeração com CFC ou HFC. Portanto, tenha o maior cuidado para não prejudicar o ambiente quando está a eliminar o frigorífico usado.

Solicite à sua autoridade municipal acerca das normas de REEE para fins de reutilização, reciclagem e recuperação.

Notes:

- Ler o manual de instruções com atenção antes de instalar e utilizar o frigorífico. **A nossa empresa não é responsável por danos que decorram de uma utilização incorrecta.**
- Seguir todas as instruções do aparelho e o manual de instruções, e guardar este manual num local seguro para solucionar os problemas que possam surgir no futuro.
- Este aparelho é produzido para ser usado nas habitações e só pode ser usado em habitação e para os fins especificados. Não é apropriado para uso comercial ou comum. Esta utilização implica a anulação da garantia e a nossa empresa não será responsável pelas perdas ocorridas.
- Este aparelho é produzido para uso em habitações e só adequado para refrigeração / conservação de alimentos. Não é adequado para uso comercial ou comum e/ou para armazenamento de substâncias excepto para alimentos. A nossa empresa não é responsável pelas perdas ocorridas em caso contrário.

Instruções de segurança

- Não utilizar vários recipientes ou cabos de extensão para ligar o seu aparelho.
- Não efectuar a ligação em tomadas danificadas ou antigas.
- Não puxar, torcer ou danificar o fio.

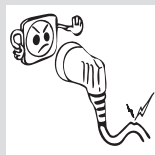

- Este aparelho foi concebido para ser utilizado por adultos, não deixar as crianças brincar com o aparelho ou pendurar-se na porta.
- Não ligar ou desligar a tomada com as mãos molhadas de modo a evitar o risco de choque eléctrico!
- Não colocar garrafas de vidro ou bebidas em lata no congelador. As garrafas ou latas podem explodir.
- Não colocar material explosivo ou inflamável no frigorífico, para sua segurança. Colocar as bebidas com grande percentagem de álcool na vertical fechando bem as tampas no compartimento do frigorífico.
- Quando remover o gelo do congelador, não deve tocá-lo porque o gelo pode causar queimaduras e/ou cortes.
- Não tocar nos alimentos congelados com as mãos molhadas! Não consumir gelados e cubos de gelo imediatamente depois de os ter retirado do congelador!
- Não congelar novamente alimentos congelados depois destes terem sido descongelados. Este processo pode causar problemas de saúde como intoxicação alimentar.
- Não tapar a estrutura ou a parte de cima do frigorífico com tecidos. Isto afecta o desempenho do seu frigorífico.
- Fixar os acessórios do frigorífico durante o transporte para evitar danos nos mesmos.

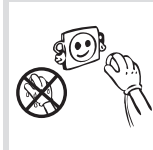
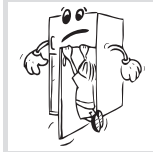

Instalar e utilizar o seu frigorífico

Antes de usar o frigorífico, deve prestar atenção aos seguintes aspectos:

- A tensão de funcionamento do frigorífico é 220-240 V a 50Hz.
- Não use adaptador de ficha.
- Declinamos qualquer responsabilidade por danos decorrentes de uma utilização com uma ficha não ligada à terra.
- Colocar o frigorífico num local não sujeito à luz solar directa.
- O frigorífico deve estar afastado pelo menos 50cm de fogões, fornos a gás e aquecedores e pelo menos a 5 cm de fornos eléctricos.

ANTES DE UTILIZAR O APARELHO

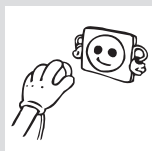
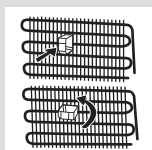

- Não deve ser utilizado no exterior ou deixado à chuva.
- Quando o frigorífico é colocado ao lado de um congelador, deve haver um espaço de 2 cm entre os aparelhos para impedir a humidade na superfície externa.
- Não colocar nada em cima do frigorífico, e instalar o frigorífico num local adequado de modo que fiquem livres na parte de cima pelo menos 15cm.
- Os pés ajustáveis na frente devem estar numa altura apropriada para que o frigorífico funcione de forma estável e correcta. Pode ajustar os pés rodando-os no sentido dos ponteiros do relógio (ou no sentido inverso). Isto deve ser realizado antes de colocar os alimentos no frigorífico.
- Antes de utilizar o frigorífico, lavar todas as partes com água quente e uma colher de café de bicarbonato de sódio, enxaguar com água e secar. Colocar todos os elementos depois da limpeza.
- Instalar o plástico de ajustamento da distância (a parte com palhetas pretas situada na parte traseira) rodando 90° conforme mostrado na imagem de modo que o condensador não toque na parede.
- O frigorífico deve ser colocado junto a uma parede com um espaço livre que não exceda 75 mm.

Antes de usar o seu frigorífico

- Quando utilizar o frigorífico pela primeira vez ou depois do transporte, manter o frigorífico na posição vertical durante 3 horas e depois liga-lo de modo a obter um funcionamento eficiente. De outro modo, pode danificar o compressor.
- Pode existir um cheiro quando ligar o frigorífico pela primeira vez; este cheiro desaparece quando o frigorífico começa a arrefecer.

Notas gerais

Compartmento de alimentos frescos (frigorífico): A utilização eficiente da energia é garantida pela configuração, com as gavetas na parte inferior do eletrodoméstico e uma distribuição uniforme das prateleiras, e a posição dos compartimentos das portas não afeta o consumo energético.

Compartmento para congelados (congelador): A utilização eficiente da energia é garantida pela configuração, com as gavetas e os compartimentos na posição de stock.

Informação sobre a tecnologia de arrefecimento de nova geração

Os frigoríficos congeladores com tecnologia de arrefecimento de nova geração têm um sistema de trabalho diferente dos frigoríficos congeladores estáticos. Num frigorífico congelador normal, o ar húmido que entra no congelador e o vapor de água que sai dos alimentos transformam-se em gelo no compartimento do congelador. De modo a derreter este gelo, ou seja, descongelar, o frigorífico tem de ser desligado da corrente. De modo a manter os alimentos frios durante o período de descongelar, o utilizador tem de armazená-los noutra local e de limpar o gelo restante e acumulado.

A situação é totalmente diferente nos compartimentos do congelador equipados com tecnologia de arrefecimento de nova geração. Com a ajuda da ventoinha, é soprado ar fresco e seco pelo compartimento do congelador. Como consequência do ar fresco que é facilmente soprado pelo compartimento, mesmo nos espaços entre as prateleiras, os alimentos são congelados de modo uniforme e adequado. E não haverá gelo.

A configuração do compartimento do frigorífico será praticamente a mesma que a do compartimento do congelador. O ar emitido pela ventoinha localizada no topo do compartimento do frigorífico é arrefecido enquanto passa pela fenda atrás do tubo de ventilação. Ao mesmo tempo, o ar é soprado através dos furos do tubo de ventilação, de modo a que o processo de arrefecimento seja terminado com sucesso no compartimento do frigorífico. Os furos no tubo de ventilação foram projetados para uma distribuição uniforme do ar através do compartimento.

Como não passa ar entre o compartimento do congelador e do frigorífico, os cheiros não se misturarão.

Como consequência, o seu frigorífico com tecnologia de arrefecimento de nova geração é fácil de usar e oferece-lhe o acesso a um enorme volume e a um aspeto estético.

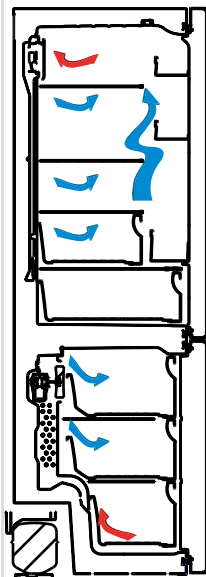

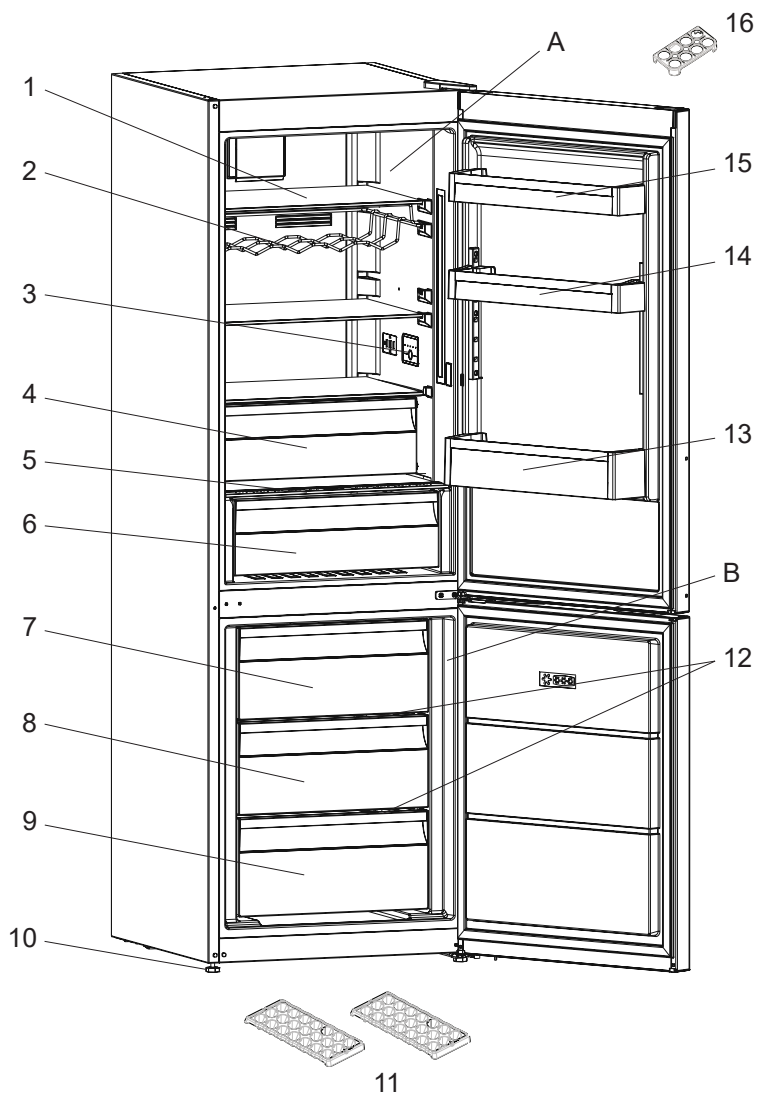

- A) Compartimento do frigorífico
- B) Compartimento do congelador

- 1) Prateleiras do frigorífico
 - 2) Grade de vinho *
 - 3) Visor interior / Controlo no local
 - 4) Compartimento de arrefecimento *
 - 5) Tapa das caixas
 - 6) Caixas
 - 7) Gaveta superior do congelador
 - 8) Gaveta do meio do congelador
 - 9) Gaveta de baixo do congelador
 - 10) Pés niveladores
 - 11) Bandeja de gelo
 - 12) Prateleira de vidro do congelador *
 - 13) Prateleira de garrafas
 - 14) Prateleira ajustável da porta * / Prateleira superior da porta
 - 15) Prateleira superior da porta
 - 16) Suporte de ovos
- * Em alguns modelos

A apresentação é apenas para informação acerca das partes do aparelho. As partes podem variar de acordo com o modelo do aparelho.

Dimensões

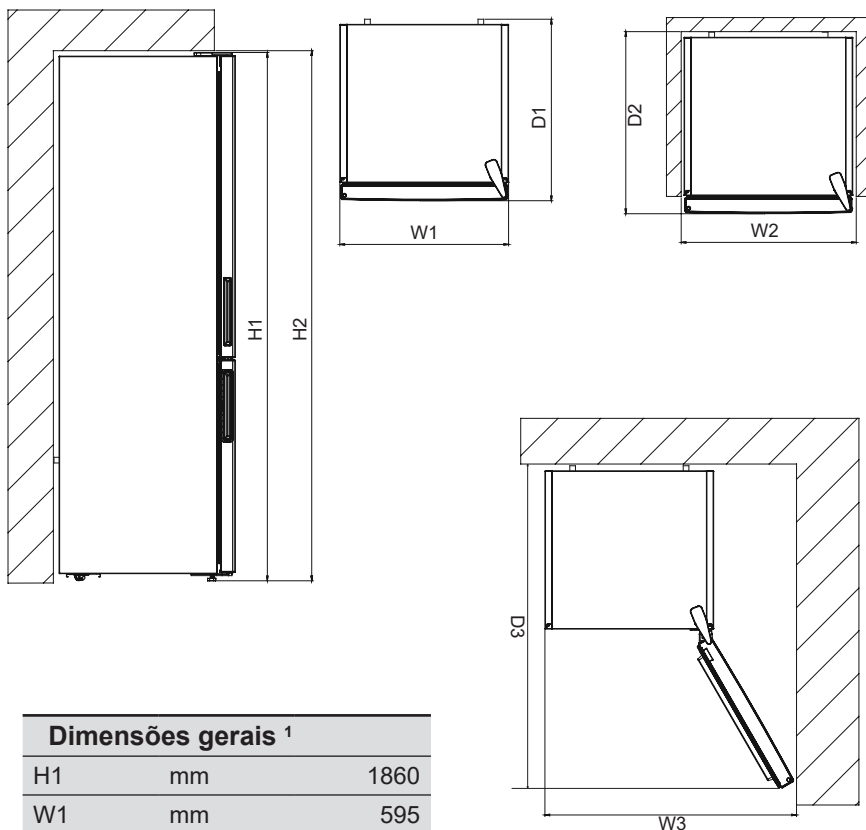

Dimensões gerais ¹		
H1	mm	1860
W1	mm	595
D1	mm	650

Espaço necessário para utilização ²		
H2	mm	2010
W2	mm	695
D2	mm	690

Espaço geral necessário para utilização ³		
W3	mm	927,5
D3	mm	1243,5

Visor e Painel de Controlo

Utilizar o Painel de Controlo

1. Permite o ajuste do congelador.
2. Permite o ajuste do frigorífico.
3. Ecrã ajustar valor do congelador.
4. Ecrã ajustar valor do frigorífico.
5. Símbolo de Modo de Economia.
6. Símbolo de congelação rápida.
7. Símbolo de alarme.

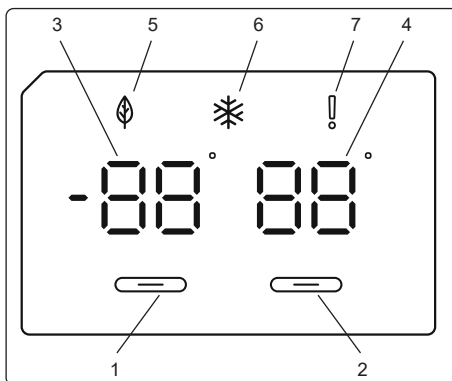

Funcionamento do Frigorífico/ Congelador

Assim que ligar o produto à tomada, todos os símbolos serão apresentados durante 2 segundos e os valores iniciais serão apresentados como -18 °C no indicador de ajuste do congelador, e +4 °C no indicador de ajuste do frigorífico.

Definições de temperatura do congelador

- O valor da temperatura inicial para o indicador de ajuste do congelador é -18 °C.
- Pressione o botão de ajuste do congelador uma vez

Ao pressionar o botão pela primeira vez, o valor atual começa a piscar no ecrã.

- Cada vez que pressiona o mesmo botão, o ajuste da temperatura baixa.
- Se continuar a pressionar o botão, este reiniciará a partir de -16 °C.

NOTA: O modo Eco é ativado automaticamente quando a temperatura do compartimento do congelador é definida para -18 °C.



Definições de Temperatura do Frigorífico

- O valor da temperatura inicial para o indicador de ajuste do frigorífico é +4 °C.
- Pressione o botão do frigorífico uma vez.
- Cada vez que pressiona o mesmo botão, o ajuste da temperatura baixa.
- Se continuar a pressionar o botão, este reiniciará a partir de +8 °C.

Modo de Congelação Rápida

Finalidade

- Para congelar uma grande quantidade de alimentos que não têm espaço na prateleira de congelação rápida.
- Para congelar alimentos preparados.

AS VÁRIAS FUNÇÕES E POSSIBILIDADES

- Para congelar alimentos frescos rapidamente para manter a frescura.

Como usar

Para ativar o modo de congelação rápida, pressione sem soltar o botão de ajuste da temperatura do congelador durante 3 segundos. Uma vez definido o modo de congelação rápida, o símbolo de congelação rápida acende-se no indicador e a máquina emite um sinal sonoro para confirmar que o modo foi ligado.



Durante o modo de congelação rápida:

- A temperatura do frigorífico pode ser ajustada. Nesse caso, o modo de congelação rápida continuará ligado.
- O modo de economia não pode ser selecionado.
- O modo de congelação rápida pode ser cancelado da mesma forma que foi selecionado.

Ajustes de temperatura recomendados para o compartimento do congelador e do frigorífico

Compartimento do congelador	Compartimento do frigorífico	Observações
-18 °C	4 °C	Para utilização quotidiana e o melhor desempenho.
-20 °C, -22 °C ou -24 °C	4 °C	Recomendado quando a temperatura ambiente excede os 30 °C.
Modo de congelação rápida	4 °C	Deve utilizar quando pretende congelar alimentos num curto período de tempo.
-18 °C, -20 °C, -22 °C ou -24 °C	2 °C	Estes ajustes de temperatura devem ser utilizados quando a temperatura ambiente está demasiado alta ou se considerar que o compartimento do congelador não está frio o suficiente porque a porta está a ser aberta frequentemente.

Avisos sobre as definições de temperatura

- Não é recomendado o funcionamento do frigorífico em ambientes com temperatura abaixo dos 10°C .
- Não inicie outro ciclo com novo ajustamento enquanto estiver já a fazer outro ciclo ajustado.
- As definições da temperatura devem ser feitas de acordo com a frequência com que a porta é aberta, a quantidade de alimentos guardados dentro do frigorífico e a temperatura ambiente do local onde está o frigorífico.
- O seu frigorífico deve funcionar durante 24 horas, de acordo com a temperatura ambiente, sem interrupção, depois de ter sido ligado. Isto acontece para ficar completamente frio. Não abra as portas do frigorífico e não coloque alimentos no interior durante este período.
- Foi aplicada uma função de atraso de 5 minutos para evitar danos no compressor do frigorífico, quando retira a tomada, ou quando volta a ligá-la após uma falha de energia. O frigorífico começará a funcionar normalmente após 5 minutos.
- Este eletrodoméstico destina-se a ser usado com uma temperatura ambiente dentro do alcance de 10°C - 43°C.

Classe climática e significado:

T (tropical): Este aparelho de refrigeração destina-se a ser utilizado com temperaturas ambientes que vão dos 16 °C aos 43 °C.

ST (subtropical): Este aparelho de refrigeração destina-se a ser utilizado com temperaturas ambientes que vão dos 16 °C aos 38 °C.

N (temperado): Este aparelho de refrigeração destina-se a ser utilizado

com temperaturas ambientes que vão dos 16 °C aos 32 °C.

SN (temperado prolongado): Este aparelho de refrigeração destina-se a ser utilizado com temperaturas ambientes que vão dos 10 °C aos 32 °C.

Instruções importantes para instalação

Este aparelho foi concebido para trabalhar em condições climáticas difíceis (até 43 graus C ou 110 graus F) e é alimentado pela tecnologia "Freezer Shield" que assegura que os alimentos congelados armazenados no congelador não descongelarão mesmo que a temperatura ambiente desça até aos -15°C. Desta forma, poderá instalar o aparelho numa divisão sem aquecimento e sem ter de se preocupar com a deterioração dos alimentos no congelador. Quando a temperatura ambiente regressar ao normal, pode continuar a utilizar o aparelho como de costume.

Acessórios

Arca congeladora

A arca congeladora permite que os alimentos sejam mantidos com maior regularidade.

Remover a arca congeladora.

- Puxar a arca para tão longe quanto possível
- Puxar a frente da caixa para cima e para fora.
- Faça a operação no sentido inverso para reiniciar o compartimento de deslocamento.

Nota: Segurar sempre a pega da arca enquanto a retira.

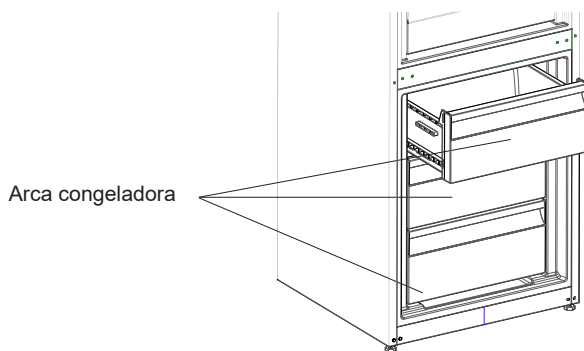

Prateleira de refrigeração *(em alguns modelos)*

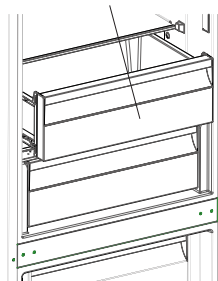

Manter alimentos no compartimento de refrigeração em vez de no compartimento do congelador ou frigorífico permite aos alimentos manter a frescura e o sabor por mais tempo, mantendo o seu aspeto fresco. Se o tabuleiro de refrigeração ficar sujo, remova-o e lave-o com água.

(A água congela à temperatura de 0 °C, mas os alimentos que contém sal ou açúcar necessitam de temperaturas mais baixas para congelar)

Normalmente as pessoas usam o compartimento de refrigeração para peixe cru, arroz, etc...

Não coloque alimentos que deseja congelar, ou tabuleiros de gelo para fazer gelo.

Remoção da prateleira de refrigeração

- Puxe a prateleira de refrigeração para fora na sua direção, deslizando-a pelas calhas.
- Puxe a prateleira de refrigeração para cima da calha para a remover.

Controlador de humidade

O controlador de humidade na posição fechada permite que fruta e legumes frescos sejam conservados durante mais tempo.

Se a gaveta estiver totalmente cheia, deve abrir-se o indicador de frescura localizado na parte da frente da caixa. Desde modo, o ar e a taxa de humidade na caixa serão controlados e a vida útil será aumentada.

Se notar condensação na prateleira de vidro, deve colocar o controlador de humidade na posição aberta.

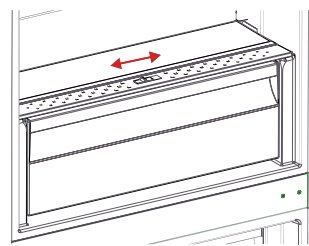

Prateleira de porta ajustável *(em alguns modelos)*

Podem ser disponibilizados seis ajustes de altura diferentes, para proporcionar as áreas de armazenamento de que precisa, por meio de uma prateleira de porta ajustável.

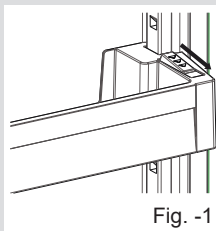

Fig. -1

Para alterar a posição da prateleira de porta ajustável;

segure na parte de baixo da prateleira e puxe os botões na lateral da prateleira de porta, na direção da seta. (Fig.1)

Coloque a prateleira de porta à altura que deseja deslocando-a para cima e para baixo.

Depois de a colocar à altura desejada, solte os botões na parte lateral da prateleira de porta (Fig.2). Antes de soltar a prateleira de porta, tente movê-la para cima e para baixo de forma a certificar-se de que a prateleira de porta está fixa.

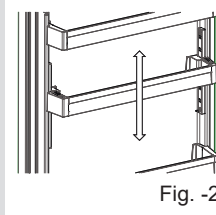

Fig. -2

Nota: Antes de movimentar a prateleira de porta carregada, deve segurar a prateleira suportando a parte de baixo. Caso contrário, a prateleira de porta pode sair dos suportes devido ao peso. Desta forma, poderão ocorrer danos na prateleira de porta ou nos suportes.

Prateleira de vidro ajustável *(em alguns modelos)*

O mecanismo da prateleira de vidro ajustável proporciona espaços de armazenamento maiores com um simples movimento.

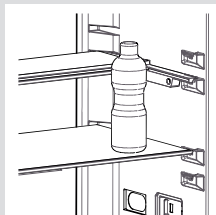

Fig. -1

- Para cobrir a prateleira de vidro, empurre-a.
- Pode colocar os alimentos como quiser no espaço extra que resulta.
- Para colocar a prateleira na sua posição original, puxe-a na sua direção.

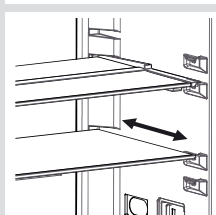

Fig. -2

Natural Ion Tech / Ionizador *(em alguns modelos)*

O Natural Ion Tech espalha os iões negativos que neutralizam as partículas de mau odor e do pó existentes no ar.

Ao remover estas partículas do ar no refrigerador, o Natural Ion Tech melhora a qualidade do ar e elimina os odores.

- Esta funcionalidade é opcional. Poderá não existir no seu produto.
- A localização do seu dispositivo ionizador poderá variar de produto para produto.

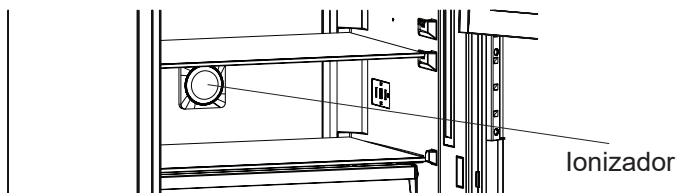

Conservante Maxi-fresh *(em alguns modelos)*

A tecnologia do Conservante Maxi Fresh ajuda a retirar gás etileno (um bioproduto libertado naturalmente pelos alimentos frescos) e odores desagradáveis das gavetas. Desta forma, os alimentos permanecem frescos durante mais tempo.

- O Conservante Maxi Fresh deverá ser limpo uma vez por ano. O filtro deve secar durante 2 horas a 65 °C num forno.
- Para limpar o filtro, retire a cobertura traseira da caixa do filtro puxando-a na direção da seta.
- O filtro não deve ser lavado com água ou qualquer detergente.

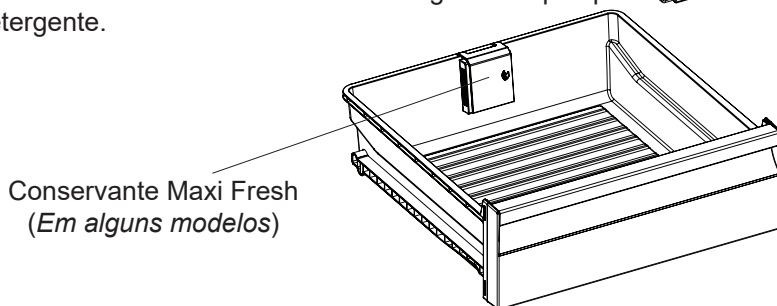
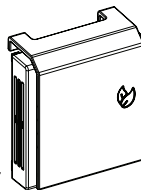
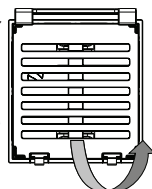

Descrições visuais e de texto na secção de acessórios pode variar conforme o modelo do seu aparelho.

LIMPEZA E MANUTENÇÃO

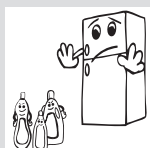
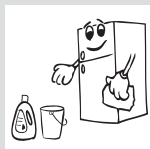
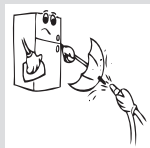
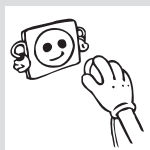

- **Desligar o frigorífico antes de iniciar a limpeza.**

- Não limpar o frigorífico deitando-lhe água em cima.
- Certifique-se que não entra água na caixa da lâmpada nem noutras partes eléctricas.

- O frigorífico deve ser periodicamente limpo usando uma mistura de bicarbonato de sódio com água morna.

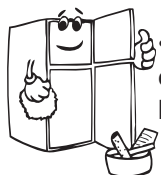

- Remover as partes individualmente e limpar com água e sabão. Não lavar na máquina de lavar louça.

- Não utilize produtos abrasivos, detergentes ou sabões. Após a lavagem, enxague com água limpa e seque cuidadosamente. Quando a limpeza tiver concluída, volte a ligar a ficha do aparelho, certificando-se primeiro de que tem as mãos secas.

- Limpe o condensador com uma vassoura, pelo menos duas vezes por ano a fim de obter poupança de energia e aumento de produtividade.

A FICHA TERÁ DE ESTAR DESLIGADA.

Descongelar

O seu frigorífico faz o descongelamento totalmente automático. A água formada como resultado do descongelamento passa através da calha de recolha de água, corre para o recipiente de vaporização por trás do frigorífico e evapora-se naturalmente a partir daí.

- Certifique-se de que desligou a ficha do seu frigorífico antes de limpar o recipiente de vaporização.
- Retire o recipiente de vaporização da sua posição, desaparafusando os parafusos conforme indicado. Limpe-o com água com sabão respeitando intervalos de tempo específicos. Desta forma evitará a formação de odores.

Substituição da lâmpada LED

Se o seu frigorífico tem uma lâmpada LED, contacte o serviço de apoio pois esta apenas deve ser substituída por pessoal técnico autorizado.



Tabuleiro de
evaporação

Compartimento de refrigeração

- Para condições normais de funcionamento, bastará ajustar a definição de temperatura do frigorífico para +4 °C.
- Para reduzir a humidade e o conseqüente aumento de gelo, nunca coloque líquidos em recipientes abertos no congelador. O gelo tende a concentrar-se nas partes mais frias do evaporador e com o tempo exigirá uma descongelação mais frequente.
- Não coloque alimentos quentes no refrigerador. Os alimentos quentes e as bebidas devem arrefecer à temperatura ambiente antes de serem colocados no frigorífico.
- Não deve colocar nenhum produto contra a parede traseira por causa do gelo e as embalagens podem ficar agarradas à parede traseira. Não abra a porta do aparelho com muita frequência.
- Coloque a carne e o peixe limpo (embalados ou embrulhados em película) e que vai utilizar dentro de 1 dia ou 2 na secção inferior do compartimento de refrigeração (em cima do compartimento de legumes) porque é a secção mais fria e esta garante as melhores condições de conservação.
- Pode colocar os frutos e legumes no compartimento de legumes sem embalagem.
- Para condições normais de funcionamento, bastará ajustar a definição de temperatura do frigorífico para +4 °C.
- A temperatura do compartimento do frigorífico deve estar compreendida entre os 0 e os 8 °C. Abaixo dos 0 °C, os alimentos frescos ficam enregelados e apodrecidos, enquanto que acima dos 8 °C, a carga bacteriana aumenta e estraga-os.
- Não coloque alimentos quentes no frigorífico! Aguarde para que arrefeçam no exterior. Os alimentos quentes aumentam os graus de temperatura do frigorífico, o que provoca intoxicações alimentares e a deterioração desnecessária dos alimentos.
- Carnes, peixes, etc, devem ser armazenados no compartimento dos alimentos, enquanto que o compartimento para legumes (se disponível) é indicado para legumes.
- Para evitar contaminação cruzada, os produtos à base de carne não devem ser armazenados juntamente com fruta e legumes.
- Os alimentos devem ser colocados no frigorífico em recipientes fechados ou cobertos, para impedir a entrada de humidade e maus odores.

São especificadas abaixo algumas recomendações para a colocação e

armazenamento dos seus alimentos no compartimento de refrigeração.

NOTA: As batatas, cebolas e alhos não devem ser guardados no frigorífico.

Alimentos	Tempo máximo de armazenamento	Onde colocar no compartimento do frigorífico
Vegetais e frutas	1 semana	Recipiente vegetais
Carne e peixe	2 - 3 dias	Revestido com película plástica ou sacos ou num recipiente para carne (na prateleira de vidro)
Queijo fresco	3 - 4 dias	Na prateleira especial da porta
Manteiga e margarina	1 semana	Na prateleira especial da porta
Produtos engarrafados leite e iogurte	Até terminar a data de validade recomendada pelo produtor	Na prateleira especial da porta
Ovos	1 mês	Na prateleira dos ovos
Alimentos cozinhados		Todas as prateleiras

Compartimento de congelação

- A função do congelador é guardar os alimentos congelados ou congelar os alimentos durante um longo período de tempo e fazer cubos de gelo.
- Para obter uma capacidade máxima do compartimento do congelador, use apenas prateleiras de vidro para as secções do meio e superior. Para a secção inferior use o cesto inferior.
- Para que o nível de desempenho ótimo do aparelho alcance a capacidade máxima de congelação, rode o botão do termóstato do frigorífico para 4 °C durante 24 horas antes de colocar alimentos frescos no congelador.
- Após colocar alimentos frescos no congelador, é geralmente suficiente alterar a definição para 2 °C durante 24 horas. Após 24 horas, poderá reduzir a definição, caso seja necessário.
- Para congelar alimentos frescos, certifique-se de que uma grande parte do alimento que quer congelar está em contacto com a superfície de arrefecimento.
- Não coloque os alimentos frescos e os alimentos congelados lado a

DISPOSIÇÃO DOS ALIMENTOS NO APARELHO

lado porque estes podem descongelar os alimentos congelados.

- Quando congelar alimentos frescos (i.e carne, peixe ou doces), divida-os em partes para utilizar aos poucos.
- Por favor, não volte a congelar alimentos congelados depois de os descongelar, porque pode representar um perigo para a sua saúde, dado que tal prática pode causar problemas como intoxicações alimentares.
- Não coloque alimentos quentes no compartimento de congelação. Porque podem prejudicar os alimentos congelados.
- Quando comprar alimentos congelados certifique-se de que estes foram congelados na temperatura correcta e que a embalagem está intacta.
- Durante o armazenamento dos alimentos congelados, assegure-se que observa as condições de armazenamento escritas na embalagem. Caso a embalagem não tenha essa informação, então os alimentos devem ser consumidos no mais curto espaço de tempo possível.
- Se a embalagem de um alimento congelado tem sinais de humidade ou uma apresentação anormal, é provável que já tenha sido guardado numa temperatura inadequada e que o conteúdo esteja deteriorado.
- O tempo de conservação dos alimentos congelados depende da temperatura ambiente, do ajuste do termóstato, do número de vezes que a porta é aberta, do tipo de alimento e do tempo necessário para transportar o produto da loja à sua casa. Siga sempre as instruções na embalagem e não exceda o tempo de conservação máximo indicado.
- Durante falhas de energia longa duração, deve ter o cuidado de não abrir a porta do compartimento de congelação. Em caso de falhas de energia muito prolongadas, não volte a congelar os alimentos e deve consumi-los assim que possível.

Nota: se quer abrir novamente a porta do congelador imediatamente após tê-la fechada, esta não se abrirá com facilidade. É normal! Aguarde uns segundos e após a porta alcançar condições de equilíbrio, abrir-se-á com facilidade.

Nota importante:

- *Os alimentos congelados, quando descongelados devem ser cozinhados como alimentos frescos. SE não forem cozinhados depois de descongelados não devem NUNCA ser congelados novamente.*
- O sabor de algumas especiarias que se encontram em alimentos já cozinhados (anis, basílico, agriões, vinagre, especiarias misturadas, gengibre, alho, cebola, mostarda, timo, manjerona, pimenta preta,

etc.) alteram-se e ficam com um sabor mais intenso quando são armazenadas durante um longo período. Portanto, aos alimentos congelados deve ser adicionada apenas uma pequena quantidade de especiarias ou a especiaria desejada deve ser adicionada depois de o alimento ter sido descongelado.

- O período de armazenamento dos alimentos depende do óleo usado. Os óleos adequados são margarina, banha de novilho, azeite e manteiga e os óleos não adequados são o óleo de amendoim e a banha de porco.
- Os alimentos líquidos devem ser congelados em recipientes de plástico e os outros alimentos devem ser congelados em película ou sacos de plástico.

Carne e peixe	Preparação	Tempo máximo de armazenamento (meses)
Bife	Embalar com película	6 - 8
Carne de borrego	Embalar com película	6 - 8
Assado de vitela	Embalar com película	6 - 8
Pedaços de vitela	Em pequenas porções	6 - 8
Pedaços de borrego	Em porções	4 - 8
Carne picada	Em embalagens sem especiarias	1 - 3
Miúdos (em pequenos pedaços)	Em porções	1 - 3
Salsicha de Bolonha/salame	Devem ser embalados mesmo que tenham uma película de plástico	
Frango e peru	Embalar com película	4 - 6
Ganso e pato	Embalar com película	4 - 6
Veado, coelho e javali	Em porções de 2,5 Kg e em bifes	6 - 8
Peixes de água doce (Salmão, Carpa, grou, peixe-gato...)	Depois de amanhar e escamar o peixe, lavar e secar; e se necessário, cortar o rabo e a cabeça.	2
Peixe fino; perca, pregado, solha-das-pedras		4
Peixes gordos (Atum, bacalhau, pescada, anchova)		2 - 4
Marisco	Lavado em sacos	4 - 6
Caviar	Na respectiva embalagem, recipiente em alumínio ou plástico	2 - 3
Caracol	Em água salgada, recipiente em alumínio ou plástico	3

Nota: A carne congelada deve ser cozinhada como carne fresca depois de ser descongelada. Se a carne não for cozinhada depois de descongelada, não deve ser congelada de novo.

Vegetais e frutas	Preparação	Tempo de armazenamento máximo (meses)
Feijão verde	Lavar e cortar em pedaços pequenos e ferver em água	10 - 13
Feijão	Descascar e lavar a ferver em água	12
Couve	Limpar e ferver em água	6 - 8
Cenoura	Lavar e cortar em fatias e ferver em água	12
Pimentão	Cortar o pé, cortar em duas metades e remover o interior e ferver em água	8 - 10
Espinafres	Lavar e ferver em água	6 - 9
Couve-flor	Retirar as folhas, cortar o coração em pedaços, e deixá-la em água com um pouco de sumo de limão durante algum tempo	10 - 12
Beringela	Cortar em pedaços de 2 cm depois de lavar	10 - 12
Milho	Limpar e embalar com a maçaroca ou como milho doce	12
Maçã e pêra	Remover a casca e cortar em fatias finas	8 - 10
Damasco e pêsego	Cortar em duas metades e remover o caroço	4 - 6
Morangos e framboesas	Lavar e tirar os pés	8 - 12
Frutos cozinhados	Adicionar 10% de açúcar no recipiente	12
Ameixa, cereja e mirtilos	Lavar e retirar os caules	8 - 12

Produtos Lácteos	Preparação	Tempo de armazenamento máximo (meses)	Condições de armazenamento
Pacote de leite (Homogeneizado)	Na embalagem de origem	2 - 3	Leite puro - na própria embalagem
Queijo-excluindo queijo branco	Em fatias	6 - 8	Pode ser usada a embalagem original para armazenamento a curto prazo. Deve ser revestido com película para períodos mais longos.
Manteiga, margarina	Na própria embalagem	6	

	Tempo de armazenamento máximo (meses)	Tempo de descongelação à temperatura ambiente (horas)	Tempo de descongelação no forno (minutos)
Pão	4 - 6	2 - 3	4-5 (220-225 °C)
Biscoitos	3 - 6	1 - 1,5	5-8 (190-200 °C)
Pastelaria	1 - 3	2 - 3	5-10 (200-225 °C)
Tarte	1 - 1,5	3 - 4	5-8 (190-200 °C)
Massa Phyllo	2 - 3	1 - 1,5	5-8 (190-200 °C)
Pizza	2 - 3	2 - 4	15-20 (200 °C)

- Pode guardar a embalagem e a esponja originais para um eventual novo transporte.
- Deve fixar o seu frigorífico dentro de uma embalagem grossa, cintas ou cordas resistentes e seguir as instruções de transporte na embalagem quando for para transportar de novo.
- Retirar as peças móveis (prateleiras, acessórios, caixas de vegetais, etc.) ou fixá-las no interior do frigorífico em relação a choques usando cintas durante o reposicionamento e o transporte.

Reposicionar a porta

- Não é possível alterar a direcção da abertura da porta do frigorífico, se o manípulo da porta no seu frigorífico estiver instalado na superfície frontal da porta.
- É possível alterar a direcção de abertura da porta em modelos sem manípulo.
- Se a direcção de abertura da porta do seu frigorífico puder ser alterada, deve contactar o Serviço de Assistência autorizado mais próximo para a respectiva alteração.

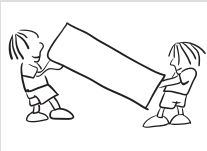

ANTES DE LIGAR PARA O SERVIÇO PÓS-VENDA

Verificar os avisos:

O seu frigorífico emite um aviso se as temperaturas do frigorífico e do congelador estiverem num nível incorrecto ou se surgir um problema no aparelho. Os códigos de aviso são mostrados nos Indicadores do Frigorífico e do Congelador.

TIPO DE ERRO	SIGNIFICADO	PORQUÊ	O QUE FAZER
E01	Aviso do sensor		Chame o serviço de assistência técnica o mais depressa possível.
E02	Aviso do sensor		Chame o serviço de assistência técnica o mais depressa possível.
E03	Aviso do sensor		Chame o serviço de assistência técnica o mais depressa possível.
E06	Aviso do sensor		Chame o serviço de assistência técnica o mais depressa possível.
E07	Aviso do sensor		Chame o serviço de assistência técnica o mais depressa possível.
E08	Aviso de baixa tensão	A fonte de alimentação do dispositivo desceu para 170 W.	<ul style="list-style-type: none"> - Esta não é uma falha do dispositivo, dado que este erro ajuda a evitar danos no compressor. - A tensão deve ser aumentada para os níveis necessários Se este aviso continuar, deve contactar um técnico autorizado.

TIPO DE ERRO	SIGNIFICADO	PORQUÊ	O QUE FAZER
E09	O compartimento do congelador não está suficientemente frio	Ocorrência provável após uma falha elétrica prolongada.	<ol style="list-style-type: none"> 1. Defina a temperatura do congelador para um valor mais frio ou defina-a para o modo de Congelação Intensa. Esta ação deve remover o código de erro assim que a temperatura necessária seja atingida. Mantenha as portas fechadas para diminuir o tempo necessário para atingir a temperatura correta. 2. Retire quaisquer produtos que se tenham descongelado durante este erro. Estes podem ser utilizados durante um curto período de tempo. 3. Não acrescente quaisquer produtos frescos ao compartimento do congelador até que a temperatura correta seja atingida e o erro já não exista. <p>Se este aviso continuar, deve contactar um técnico autorizado.</p>
E10	O compartimento do frigorífico não está suficientemente frio	<p>Ocorrência provável após:</p> <ul style="list-style-type: none"> - Falha elétrica prolongada. - Comida quente ter sido deixada no frigorífico. 	<ol style="list-style-type: none"> 1. Defina a temperatura do frigorífico para um valor mais frio ou defina-a para o modo de Refrigeração Intensa. Esta ação deve remover o código de erro assim que a temperatura necessária seja atingida. Mantenha as portas fechadas para diminuir o tempo necessário para atingir a temperatura correta. 2. Esvazie o local na área em frente dos orifícios do canal da conduta de ar e evite colocar alimentos nas proximidades do sensor. <p>Se este aviso continuar, deve contactar um técnico autorizado.</p>
E11	O compartimento do frigorífico está demasiado frio	Vários motivos	<ol style="list-style-type: none"> 1. Verifique se o modo de Refrigeração Intensa foi ativado 2. Reduza a temperatura do compartimento do frigorífico 3. Verifique se os orifícios de ventilação estão limpos e não se encontram obstruídos <p>Se este aviso continuar, deve contactar um técnico autorizado.</p>

Se o frigorífico não estiver a funcionar:

- Houve uma falha de energia?
- A ficha está ligada corretamente à tomada?
- Disparou o fusível da tomada ao qual a ficha está ligada ou o fusível principal?
- Há alguma avaria na tomada? Para comprovar, ligue o frigorífico a uma tomada que sabe que funciona.

Se o seu congelador não está a arrefecer o suficiente;

- A definição de temperatura está correcta?
- A porta do congelador é aberta frequentemente e deixada aberta por períodos prolongados?
- A porta do congelador está devidamente fechada?
- Colocou algum prato ou alimento no congelador que esteja em contacto com a parede traseira, de modo a evitar a circulação de ar?
- O congelador está excessivamente cheio?
- Existe uma distância adequada entre o frigorífico e as paredes traseira e laterais?
- A temperatura ambiente encontra-se dentro do alcance dos valores especificados no manual de funcionamento?

Se os alimentos no frigorífico estão excessivamente arrefecidos

- A definição de temperatura está correta?
- Tem muitos alimentos colocados recentemente no congelador? Se sim, o seu frigorífico pode arrefecer excessivamente os alimentos dentro do compartimento, pois irá funcionar mais tempo para arrefecer estes alimentos.

Se o frigorífico estiver a fazer demasiado barulho:

Para manter o nível de arrefecimento, volta e meia o compressor pode ser ativado. Nessa altura, é normal surgirem barulhos vindos do frigorífico devido a esta função. Quando o nível de arrefecimento exigido é alcançado, o barulho diminui automaticamente. Se o barulho continuar;

- O eletrodoméstico está estável? As pernas estão ajustadas?
- Tem algum objecto atrás do frigorífico?
- As prateleiras ou pratos nas prateleiras estão a vibrar? Se necessário, volte a colocar as prateleiras e/ou os pratos.
- Os itens colocados no frigorífico estão a vibrar?

ANTES DE LIGAR PARA O SERVIÇO PÓS-VENDA

Barulhos normais:

Barulho de quebrar (gelo a quebrar-se):

- Durante o descongelar automático.
- Quando o eletrodoméstico é arrefecido ou aquecido (devido à expansão do material do eletrodoméstico).

Estalido curto: Ouvido quando o termostato liga/desliga o compressor.

Barulho do compressor (barulho normal de motor): Este barulho significa que o compressor funciona normalmente. O compressor pode provocar mais barulho durante um breve período quando é ativado.

Barulho de burbulhar e salpico: Este barulho é provocado pelo fluxo do gás refrigerante nos tubos do sistema.

Barulho de água corrente: Barulho normal do fluxo de água em direção ao recipiente de evaporação durante a descongelação. Este barulho pode ser ouvido durante a descongelação.

Barulho de sopro de ar (barulho normal de ventoinha): Este barulho pode ser ouvido no frigorífico No-Frost durante o funcionamento normal do sistema devido à circulação do ar.

Se se juntar humidade dentro do frigorífico;

- Os alimentos foram devidamente embalados? Os recipientes foram todos bem secos antes de serem colocados no frigorífico?
- A porta do frigorífico é aberta com frequência? Quando a porta é aberta, a humidade existente no ar da divisão entra no frigorífico. Especialmente se a taxa de humidade da divisão for muito elevada, quando mais frequentemente a porta for aberta, mais depressa ocorrerá a humidificação.

Se as portas não abrem nem fecham devidamente;

- As embalagens de alimentos evitam que a porta se feche?
- Os compartimentos da porta, as prateleiras e as gavetas estão devidamente colocados?
- As junções da porta estão partidas ou rasgadas?
- O frigorífico está numa superfície nivelada?

Se as extremidades do compartimento do frigorífico em contacto com as junções da porta estão quentes;

Especialmente no verão, as superfícies em contacto com as junções podem ficar quentes durante o funcionamento do compressor, algo que é normal.

NOTAS IMPORTANTES:

- Em caso de falha de energia ou se o aparelho for desligado da corrente e novamente ligado, o gás no sistema de refrigeração do seu frigorífico ficará destabilizado, fazendo com que o elemento térmico de protecção do compressor se abra. No entanto, o frigorífico começará a funcionar normalmente passados apenas 5 minutos.
- Se não usar o frigorífico durante um período prolongado (por ex., nas férias de verão), desligue-o. Limpe o frigorífico e deixe a porta aberta para evitar humidade e cheiro.
- Se o problema continuar depois de ter seguido todas as instruções em cima, consulte um agente autorizado para assistência técnica.
- Este aparelho destina-se a uso doméstico e só pode ser usado em casas particulares e para os efeitos estabelecidos. Não é adequado para uso comercial ou comunitário. Se o consumidor usar o eletrodoméstico de um modo que não esteja em acordo com estas características, sublinhamos que o fabricante e o vendedor não serão responsáveis por quaisquer reparações e falhas dentro do período da garantia.

1. Instalar o aparelho num espaço frio e bem ventilado, mas não sob a acção da luz solar directa nem próximo de fontes de calor (aquecedor, fogão..etc.). Caso contrário deve usar uma placa de isolamento.
2. Permitir que os alimentos e as bebidas quentes arrefeçam no exterior antes de serem colocadas no aparelho.
3. Para descongelar alimentos congelados, coloque os mesmos no compartimento do refrigerador. A temperatura baixa dos alimentos congelados quando estão a descongelar, ajudará ao arrefecimento do compartimento do frigorífico e como tal origina poupança de energia. Se os alimentos congelados forem tirados para fora, tal originará a gasto de energia.
4. Quando colocar bebidas e alimentos líquidos estes devem ser tapados, caso contrário a humidade aumenta no interior do aparelho e o tempo de duração torna-se mais longo. Ao tapar bebidas e alimentos líquidos ajuda também a manter o aroma e o sabor.
5. Evite manter as portas abertas durante longos períodos e abrir as portas com muita frequência uma vez que ar quente irá entrar no eletrodoméstico e fazer com que o compressor ligue com frequência desnecessária.
6. Manter as tampas fechadas em todos os diferentes compartimentos no aparelho (vegetais, frios, etc...).
7. A junta da porta deve estar limpa e flexível. Deve substituir as juntas se estas estiverem gastas.

DADOS TÉCNICOS

A informação técnica encontra-se na placa de classificação localizada no lado interno do aparelho e na etiqueta energética. O código QR na etiqueta energética fornecida com o aparelho fornece uma ligação web para a informação relacionada com o desempenho do aparelho, informação que se encontra disponível na base de dados EPREL da UE. Guarde a etiqueta energética para referência futura, juntamente com o manual do utilizador e todos os outros documentos fornecidos com este aparelho. Pode também encontrar a mesma informação na EPREL através do link <https://eprel.ec.europa.eu> bem como o nome do modelo e número do produto que se encontra na placa de classificação do aparelho. Ver o link www.theenergylabel.eu para mais informações detalhadas sobre a etiqueta energética.

INFORMAÇÃO PARA INSTITUTOS DE TESTES

O aparelho destinado a qualquer verificação do seu EcoDesign deve estar em conformidade com a norma EN 62552. Os requisitos de ventilação, dimensões do suporte para enbutir e folgas mínimas da retaguarda devem ser conforme as indicações presentes no no Capítulo 2 deste Manual do Utilizador. Por favor, contacte o fabricante caso necessite de mais alguma informação, incluindo planos de carga.

SERVIÇO E CUIDADO AO CLIENTE

Ao contactar com o nosso Centro de Serviço Autorizado, certifique-se de que tem consigo os seguintes dados disponíveis: Modelo, Número de Série e Índice de Serviço. A informação pode ser encontrada na placa de classificação do aparelho. Sujeito a alterações sem aviso prévio. As peças sobressalentes originais para alguns componentes específicos estão disponíveis por um mínimo de 7 ou 10 anos, com base no tipo de componente e contando a partir da data da colocação no mercado da última unidade do modelo.

Visite o nosso site em:
www.voxelectronics.com

Ovaj dokument je originalno proizveden i objavljen od strane proizvođača, brenda Vox, i preuzet je sa njihove zvanične stranice. S obzirom na ovu činjenicu, Tehnoteka ističe da ne preuzima odgovornost za tačnost, celovitost ili pouzdanost informacija, podataka, mišljenja, saveta ili izjava sadržanih u ovom dokumentu.

Napominjemo da Tehnoteka nema ovlašćenje da izvrši bilo kakve izmene ili dopune na ovom dokumentu, stoga nismo odgovorni za eventualne greške, propuste ili netačnosti koje se mogu naći unutar njega. Tehnoteka ne odgovara za štetu nanесenu korisnicima pri upotrebi netačnih podataka. Ukoliko imate dodatna pitanja o proizvodu, ljubazno vas molimo da kontaktirate direktno proizvođača kako biste dobili sve detaljne informacije.

Za najnovije informacije o ceni, dostupnim akcijama i tehničkim karakteristikama proizvoda koji se pominje u ovom dokumentu, molimo posetite našu stranicu klikom na sledeći link:

<https://tehnoteka.rs/p/vox-kombinovani-frizider-nf-3730-ixf-akcija-cena/>