

## Uputstvo za upotrebu

VOX frižider KS 1430 SF



Tehnoteka je online destinacija za upoređivanje cena i karakteristika bele tehnike, potrošačke elektronike i IT uređaja kod trgovinskih lanaca i internet prodavnica u Srbiji. Naša stranica vam omogućava da istražite najnovije informacije, detaljne karakteristike i konkurentne cene proizvoda.

Posetite nas i uživajte u ekskluzivnom iskustvu pametne kupovine klikom na link:

<https://tehnoteka.rs/p/vox-frizider-ks-1430-sf-akcija-cena/>



GBR

SRP

SLV

HRV/BOS

MKD

POR

## **KS1430F - KS1430SF**

**USER MANUAL FRIFGE - FREEZER**

**UPUTSTVO ZA UPOTREBU FRIŽIDER SA ZAMRZIVAČEM**

**NAVODILA ZA UPORABO HLADILNIK - ZAMRZOVALNIK**

**UPUTE ZA UPORABU HLADNJAK SA ZAMRZIVACEM**

**ПРИРАЧНИК ЗА УПОТРЕБА ЛАДИЛНИК - ЗАМРЗОВАЛНИК**

**MANUAL DO USUÁRIO FRIGORÍFICO - CONGELADOR**

**EAC**



GBR

**KS1430F - KS1430SF**

**USER MANUAL FRIDGE FREEZER**

**EAC**



<b>GBR</b>	<b>FIRE !</b>	<b>Warning:</b> Risk of fire / flammable materials
<b>SRP</b>	<b>POŽAR !</b>	<b>Upozorenje:</b> Rizik od požara / zapaljivih materijala
<b>SLO</b>	<b>POŽAR !</b>	<b>Opozorilo:</b> Hevarnost požara/vnetljivi materiali
<b>HRV/ BOS</b>	<b>POŽAR !</b>	<b>Upozorenje:</b> Opasnost od požara / zapaljivi materijali
<b>MKD</b>	<b>ПОЖАР !</b>	<b>Предупредување:</b> Опасност од пожар/ запаливи материјали
<b>PRT</b>	<b>INCÊNDIO !</b>	<b>Aviso;</b> Risco de incêndio/materiais inflamáveis





# CONTENTS

<b>BEFORE USING THE APPLIANCE .....</b>	<b>4</b>
General warnings .....	4
Old and out-of-order fridges .....	7
Safety warnings .....	7
Installing and operating your fridge .....	8
Before Using your Fridge.....	9
<b>THE VARIOUS FUNCTION AND POSSIBILITIES .....</b>	<b>9</b>
Thermostat Setting .....	9
If super switch is available: .....	9
Warnings about Temperature Adjustments .....	10
“Door Open” Indicator; .....	10
Accessories .....	11
Ice Tray .....	11
Plastic scraper .....	11
<b>FOOD STORAGE IN THE APPLIANCE .....</b>	<b>11</b>
Refrigerator Compartment.....	11
Freezer Compartment .....	12
<b>CLEANING AND MAINTENANCE .....</b>	<b>15</b>
Defrosting .....	16
<b>TRANSPORTATION AND CHANGING OF INSTALLATION</b>	
<b>POSITION.....</b>	<b>17</b>
Repositioning the Door .....	17
<b>BEFORE CALLING AFTER-SALES SERVICE.....</b>	<b>17</b>
Tips for saving energy .....	19
<b>THE PARTS OF THE APPLIANCE AND THE COMPARTMENTS .....</b>	<b>20</b>
Dimensions .....	21
<b>TECHNICAL DATA .....</b>	<b>22</b>
<b>INFORMATION FOR TEST INSTITUTES.....</b>	<b>22</b>
<b>CUSTOMER CARE AND SERVICE .....</b>	<b>22</b>

## **PART - 1. BEFORE USING THE APPLIANCE**

### **General warnings**

 **WARNING:** Keep ventilation openings, in the appliance enclosure or in the built-in structure, clear of obstruction.

 **WARNING:** Do not use mechanical devices or other means to accelerate the defrosting process, other than those recommended by the manufacturer.

 **WARNING:** Do not use electrical appliances inside the food storage compartments of the appliance, unless they are of the type recommended by the manufacturer.

 **WARNING:** Do not damage the refrigerant circuit.

 **WARNING:** When positioning the appliance, ensure the supply cord is not trapped or damaged.

 **WARNING:** Do not locate multiple portable socket-outlets or portable power supplies at the rear of the appliance.

 **WARNING:** In order to avoid any hazards resulting from the instability of the appliance, it must be fixed in accordance with the following instructions:

 If your appliance uses R600a as a refrigerant (this information will be provided on the label of the cooler) you should take care during transportation and installation to prevent the cooler elements from being damaged. R600a is an environmentally friendly and natural gas, but it is explosive. In the event of a leak due to damage of the cooler elements, move your fridge away from open flames or heat sources and ventilate the room where the appliance is located for a few minutes.

- While carrying and positioning the fridge, do not damage the cooler gas circuit.
- Do not store explosive substances such as aerosol cans with a flammable propellant in this appliance.

- This appliance is intended to be used in household and domestic applications such as:
  - staff kitchen areas in shops, offices and other working environments.
  - farm houses and by clients in hotels, motels and other residential type environments.
  - bed and breakfast type environments;
  - catering and similar non-retail applications.
- If the socket does not match the refrigerator plug, it must be replaced by the manufacturer, a service agent or similarly qualified persons in order to avoid a hazard.
- A specially grounded plug has been connected to the power cable of your refrigerator. This plug should be used with a specially grounded socket of 16 amperes. If there is no such socket in your house, please have one installed by an authorised electrician.
- This appliance can be used by children aged from 8 years and above and persons with reduced physical, sensory or mental capabilities or lack of experience and knowledge if they have been given supervision or instruction concerning use of the appliance in a safe way and understand the hazards involved. Children shall not play with the appliance. Cleaning and user maintenance shall not be made by children without supervision.
- Children aged from 3 to 8 years are allowed to load and unload refrigerating appliances. Children are not expected to perform cleaning or user maintenance of the appliance, very young children (0-3 years old) are not expected to use appliances, young children (3-8 years old) are not expected to use appliances safely unless continuous supervision is given, older children (8-14 years old) and vulnerable people can use appliances safely after they have been given appropriate supervision or instruction concerning use of the appliance.

Very vulnerable people are not expected to use appliances safely unless continuous supervision is given.

- If the supply cord is damaged, it must be replaced by the manufacturer, an authorised service agent or similar qualified persons, in order to avoid a hazard.
- This appliance is not intended for use at altitudes exceeding 2000 m.

**To avoid contamination of food, please respect the following instructions:**

- Opening the door for long periods can cause a significant increase of the temperature in the compartments of the appliance.
- Clean regularly surfaces that can come in contact with food and accessible drainage systems.
- Store raw meat and fish in suitable containers in the refrigerator, so that it is not in contact with or drip onto other food.
- Two-star frozen-food compartments are suitable for storing pre-frozen food, storing or making ice cream and making ice cubes.
- One-, two- and three-star compartments are not suitable for the freezing of fresh food.
- If the refrigerating appliance is left empty for long periods, switch off, defrost, clean, dry, and leave the door open to prevent mould developing within the appliance.

## Old and out-of-order fridges

- If your old fridge has a lock, break or remove the lock before discarding it, because children may get trapped inside it and may cause an accident.
- Old fridges and freezers contain isolation material and refrigerant with CFC. Therefore, take care not to harm environment when you are discarding your old fridges.

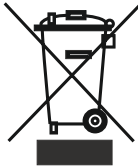

Please ask your municipal authority about the disposal of the WEEE for the reuse, recycle and recovery purposes.

### Notes:

- Please read the instruction manual carefully before installing and using your appliance.  
**We are not responsible for the damage occurred due to misuse.**
- Follow all instructions on your appliance and instruction manual, and keep this manual in a safe place to resolve the problems that may occur in the future.
- This appliance is produced to be used in homes and it can only be used in domestic environments and for the specified purposes. It is not suitable for commercial or common use. Such use will cause the guarantee of the appliance to be cancelled and our company will not be responsible for the losses to be occurred.
- This appliance is produced to be used in houses and it is only suitable for cooling / storing foods. It is not suitable for commercial or common use and/or for storing substances except for food. Our company is not responsible for the losses to be occurred in the contrary case.

## Safety warnings

- Do not use multiple receptacles or extension cord.
- Do not plug in damaged, torn or old plugs.
- Do not pull, bend or damage the cord.



- This appliance is designed for use by adults, do not allow children to play with the appliance or let them hang off the door.
- Do not plug-in or out the plug from the receptacle with wet hands to prevent electrocution!
- Do not place glass bottles or beverage cans in the ice making compartment. Bottles or cans may explode.
- Do not place explosive or flammable material in your fridge for your safety. Place drinks with higher alcohol amount vertically and by closing their necks tightly in the fridge compartment.



- When removing ice from the ice-making compartment, do not touch it. Ice may cause frost burns and/or cuts.
- Do not touch frozen goods with wet hands. Do not eat ice-cream or ice cubes immediately after they are removed from the ice-making compartment.
- Do not re-freeze thawed frozen food. This may cause health issues such as food poisoning.
- Do not cover the body or top of fridge with lace. This affects the performance of your fridge.
- Fix the accessories in the fridge during transportation to prevent damage to accessories.



## Installing and operating your fridge

*Before starting to use your fridge, you should pay attention to the following points:*

- Operating voltage for your fridge is 220-240 V at 50Hz.
- We do not take the responsibility of the damages that occur due to ungrounded usage.
- Place your fridge in a place that it would not be exposed to direct sunlight.
- Your appliance should be at least 50 cm away from stoves, gas ovens and heater cores, and should be at least 5 cm away from electrical ovens.
- Your fridge should never be used outdoors or left under the rain.
- When your fridge is placed next to a deep freezer, there should be at least 2 cm between them to prevent humidity on the outer surface.
- Do not place anything on your fridge, and install your fridge in a suitable place so that at least 15 cm is available on the upper side.
- The adjustable front legs should be adjusted to make sure your appliance is level and stable. You can adjust the legs by turning them clockwise (or in the opposite direction). This should be done before placing food in the fridge.
- Before using your fridge, wipe all parts back with warm water added with a tea spoonful of sodium bicarbonate, and then rinse with clean water and dry. Place all parts after cleaning.
- Install the plastic distance guide (the part with black vanes at the rear) by turning it 90° as shown in the figure to prevent the condenser from touching the wall.
- Refrigerator should be placed against a wall with a free distance not exceeding 75 mm.

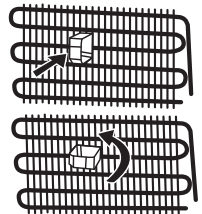

## Before Using your Fridge

- When using your fridge for the first time, or after transportation, keep it in an upright position for at least 3 hours before plugging into the mains. This allows efficient operation and prevents damage to the compressor.
- Your fridge may have a smell when it is operated for the first time. This is normal and the smell will fade away when your fridge starts to cool.

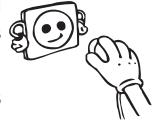

## PART - 2. THE VARIOUS FUNCTION AND POSSIBILITIES

### Thermostat Settings

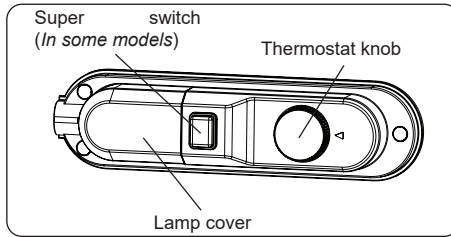

Thermostat automatically regulates the inside temperature of the refrigerator compartment and freezer compartment. By rotating the knob from position 1. to 5., colder temperatures can be obtained.

Important note: Do not try to rotate knob beyond 1 position it will stop your appliance.

- For short-term storage of food in the freezer compartment, you can set the knob between minimum and medium position.(1-3)
- For long-term storage of food in the freezer compartment, you can set knob medium position.(3-4)

**Note that; the ambient temperature, temperature of the freshly stored food and how often the door is opened, affects the temperature in the refrigerator compartment. If required, change the temperature setting.**

*The freezer\*\*\*\* of the refrigerator can cool up to -18°C and more.*

### If super switch is available:

Super switch  
(In some models)

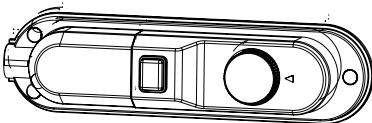

- Normally set this switch to '0' position. Except when the ambient temperature is low like in winter. (ie. below 16°C) or when the freezer temperature needs to be maintained lower. In that case, turn the switch to '1' position ON.

• To set super switch ON that is on the thermostat box, press the switch down to '1' position. The switch will lit.

- When the freezer compartment is cooled down to sufficient temperature, or the weather gets hot, turn the super switch off to save electrical consumption.
- When you first switch on the appliance, for starting a suitable cooling, the appliance should work 24 hours continuously until it cools down to sufficient temperature.
- In this time do not open the door so often and place a lot of food inside the appliance.

**If the unit is switched off or unplugged, you must allow at least 5 minutes before restarting or re-plugging the unit in order not to damage the compressor.**

**Super freezing:** This switch shall be used as superfreeze switch. For maximum freezing capacity, please turn on this switch before 24 hours placing fresh food. After placing fresh food in the freezer, 24 hours ON position is generally sufficient. In order to save energy,

## Warnings about Temperature Adjustments

- It is not recommended that you operate your fridge in environments colder than 10°C in terms of its efficiency.
- Temperature adjustments should be made according to the frequency of door openings and the quantity of food kept inside the fridge.
- Your fridge should be operated up to 24 hours according to the ambient temperature without interruption after being plugged in to be completely cooled. Do not open doors of your fridge frequently and do not place much food inside it in this period.
- A 5 minute delaying function is applied to prevent damage to the compressor of your fridge, when you take the plug off and then plug it on again to operate it or when an energy breakdown occurs. Your fridge will start to operate normally after 5 minutes.
- Your fridge is designed to operate in the ambient temperature intervals stated in the standards, according to the climate class stated in the information label. We do not recommend operating your fridge out of stated temperatures value limits in terms of cooling effectiveness.
- This appliance is designed for use at an ambient temperature within the 10°C - 43°C range.

### Climate class and meaning:

**T (tropical):** This refrigerating appliance is intended to be used at ambient temperatures ranging from 16 °C to 43 °C.

**ST (subtropical):** This refrigerating appliance is intended to be used at ambient temperatures ranging from 16 °C to 38 °C.

**N (temperate):** This refrigerating appliance is intended to be used at ambient temperatures ranging from 16 °C to 32 °C.

**SN (extended temperate):** This refrigerating appliance is intended to be used at ambient temperatures ranging from 10 °C to 32 °C.

## “Door Open” Indicator

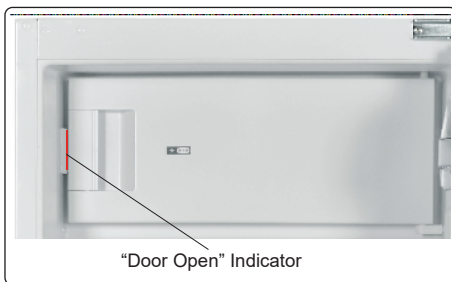

• The « Door Open » indicator on the handle shows whether the door has closed properly or whether it is still open.

• If the indicator is red, the door is still open.

• If the indicator is white, the door is properly closed.

• Observe that the freezer’s door should always be kept closed. This will prevent food products from defrosting; it will avoid heavy ice and frost build-up

inside the freezer and an unnecessary increase in energy consumption.



## Accessories

### Making Ice cubes; *(In some models)*

#### Ice tray ;

- Fill the ice tray with water and place in freezer compartment.
- After the water completely turned into ice, you can twist the tray as shown below to get the ice cube.

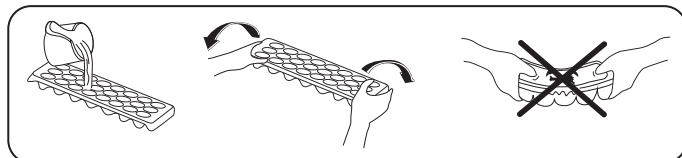

### Plastic scraper *(In some models)*

After a period of time frost will build up in certain areas in the freezer compartment. The frost accumulated in the freezer should be removed periodically. Use the plastic scraper provided if necessary. Do not use sharp metal objects for this operation. They could puncture the refrigerator circuit and cause irreparable damage to the unit.

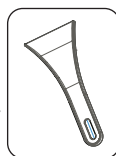

*All written and visual descriptions in the accessories may vary according to the appliance model.*

## **PART - 3.** FOOD STORAGE IN THE APPLIANCE

### Refrigerator compartment

- The refrigerator compartment is used for storing fresh food for a few days.
- Do not place food in direct contact with the rear wall of the refrigerator compartment. Leave some space around food to allow circulation of air.
- Do not place hot food or evaporating liquid in the refrigerator.
- Always store food in closed containers or wrapped.
- To reduce humidity and avoid formation of frost, never place liquids in unsealed containers in the refrigerator.
- Meat of all types, wrapped in packages, is recommended to be placed on the glass shelf just above the vegetable bin, where the air is colder.
- You can put fruit and vegetables into the crisper without packaging.
- To avoid cold air escaping, try not to open the door too often, and not leave the door open for a long time.
- For normal working conditions, it will be sufficient to adjust the temperature setting of your refrigerator to +4 °C.
- The temperature of the fridge compartment should be in the range of 0-8 °C, fresh foods below 0 °C are iced and rotted, bacterial load increases above 8 °C, and spoils.
- Do not put hot food in the refrigerator immediately, wait for the temperature to pass outside. Hot foods increase the degree of your refrigerator and cause food poisoning and unnecessary spoiling of the food.

- Meat, fish, etc. should be store in the chiller compartment of the food, and the vegetable compartment is preferred for vegetables. (if available)
- To prevent cross contamination, meat products and fruit vegetables are not stored together.
- Foods should be placed in the refrigerator in closed containers or covered to prevent moisture and odors.

**NOTE:** Potatoes, onions and garlic should not be stored in the refrigerator.

Food	Maximum storage time	How and where to store
Vegetables and fruits	1 week	Vegetable bin
Meat and fish	2 - 3 days	Wrap in plastic foil, bags, or in a meat container and store on the glass shelf
Fresh cheese	3 - 4 days	On the designated door shelf
Butter and margarine	1 week	On the designated door shelf
Bottled products e.g. milk and yoghurt	Until the expiry date recommended by the producer	On the designated door shelf
Eggs	1 month	On the designated egg shelf
Cooked food	2 days	All shelves

## Freezer compartment

The freezer compartment is used for freezing fresh food and for storing frozen food for the period of time indicated on packaging, and for making ice cubes.

- When freezing fresh food, wrap and seal the food properly; the packaging should be air tight and shouldn't leak. Special freezer bags, aluminum foil (heavy grade, if in doubt double wrap), polythene bags and plastic containers are ideal.
- The maximum amount of fresh foods that can be loaded in the freezer within 24 hours is indicated on the name plate (see Freezing Capacity).
- While freezing fresh foods (i.e meat, fish and mincemeat), divide them in parts you will use in one time.
- Once the unit has been defrosted replace the foods into freezer and remember to consume them in as short period of time.
- Do not allow the fresh food to be frozen to come into contact with the already frozen food.
- Always mark the date and the content on the pack and do not exceed the stated storage time.
- In case of a power failure or malfunction, the freezer compartment will maintain a sufficiently low temperature for food storage. However, avoid opening the freezer door to slow down the temperature rise within the freezer compartment.
- Never place warm food in the freezer compartment.
- When purchasing and storing frozen food products, ensure that the packaging is not damaged.
- The storage time and the recommended temperature for storing frozen food is indicated on the packaging. For storing and using, follow the manufacturer's instructions. If no information is provided, food should not be stored for more than 3 months.
- Place frozen food in the freezer compartment as soon as possible after buying it.

- Once the food has thawed, it must not be refrozen; you must cook it as quickly as possible in order to consume or to freeze once again.

**Not that;** if you want to open again immediately after closing the freezer door, it will not be opened easily. It's quite normal! After reaching equilibrium condition, the door will be opened easily.

**Important note:**

- Frozen foods, when thawed, should be cooked just like fresh foods. If they are not cooked after being thawed they must NEVER be re-frozen.
- The taste of some spices found in cooked dishes (anise, basilica, watercress, vinegar, assorted spices, ginger, garlic, onion, mustard, thyme, marjoram, black pepper, etc.) changes and they assume a strong taste when they are stored for a long period. Therefore, the frozen food should be added little amount of spices or the desired spice should be added after the food has been thawed.
- The storage period of food is dependent on the oil used. The suitable oils are margarine, calf fat, olive oil and butter and the unsuitable oils are peanut oil and pig fat.
- The food in liquid form should be frozen in plastic cups and the other food should be frozen in plastic folios or bags.

Meat and fish	Preparation	Maximum storage time (months)
Steak	Wrap in foil	6 - 8
Lamb meat	Wrap in foil	6 - 8
Veal roast	Wrap in foil	6 - 8
Veal cubes	In small pieces	6 - 8
Lamb cubes	In pieces	4 - 8
Minced meat	In packaging without using spices	1 - 3
Giblets (pieces)	In pieces	1 - 3
Bologna sausage/salami	Should be kept packaged even if it has a membrane	
Chicken and turkey	Wrap in foil	4 - 6
Goose and duck	Wrap in foil	4 - 6
Deer, rabbit, wild boar	In 2.5 kg portions or as fillets	6 - 8
Freshwater fish (Salmon, Carp, Crane, Catfish)	After cleaning the bowels and scales of the fish, wash and dry it. If necessary, remove the tail and head.	2
Lean fish (Bass, Turbot, Flounder)		4
Fatty fishes (Tuna, Mackerel, Bluefish, Anchovy)		2 - 4
Shellfish	Clean and in a bag	4 - 6
Caviar	In its packaging, or in an aluminium or plastic container	2 - 3
Snails	In salty water, or in an aluminium or plastic container	3



**NOTE:** Thawed frozen meat should be cooked as fresh meat. If the meat is not cooked after defrosting, it must not be re-frozen.

Vegetables and Fruits	Preparation	Maximum storage time (months)
<b>String beans and beans</b>	Wash, cut into small pieces and boil in water	10 - 13
<b>Beans</b>	Hull, wash and boil in water	12
<b>Cabbage</b>	Clean and boil in water	6 - 8
<b>Carrot</b>	Clean, cut into slices and boil in water	12
<b>Pepper</b>	Cut the stem, cut into two pieces, remove the core and boil in water	8 - 10
<b>Spinach</b>	Wash and boil in water	6 - 9
<b>Cauliflower</b>	Remove the leaves, cut the heart into pieces and leave it in water with a little lemon juice for a while	10 - 12
<b>Eggplant</b>	Cut into pieces of 2cm after washing	10 - 12
<b>Corn</b>	Clean and pack with its stem or as sweet corn	12
<b>Apple and pear</b>	Peel and slice	8 - 10
<b>Apricot and Peach</b>	Cut into two pieces and remove the stone	4 - 6
<b>Strawberry and Blackberry</b>	Wash and hull	8 - 12
<b>Cooked fruits</b>	Add 10 % of sugar to the container	12
<b>Plum, cherry, sourberry</b>	Wash and hull the stems	8 - 12

	Maximum storage time (months)	Thawing time at room temperature (hours)	Thawing time in oven (minutes)
<b>Bread</b>	4 - 6	2 - 3	4-5 (220-225 °C)
<b>Biscuits</b>	3 - 6	1 - 1,5	5-8 (190-200 °C)
<b>Pastry</b>	1 - 3	2 - 3	5-10 (200-225 °C)
<b>Pie</b>	1 - 1,5	3 - 4	5-8 (190-200 °C)
<b>Phyllo dough</b>	2 - 3	1 - 1,5	5-8 (190-200 °C)
<b>Pizza</b>	2 - 3	2 - 4	15-20 (200 °C)

Dairy products	Preparation	Maximum storage time (months)	Storage conditions
<b>Packet (Homogenized) Milk</b>	In its own packet	2 - 3	Pure Milk – in its own packet
<b>Cheese - excluding white cheese</b>	In slices	6 - 8	Original packaging may be used for short-term storage. Keep wrapped in foil for longer periods.
<b>Butter, margarine</b>	In its packaging	6	

## PART - 4. CLEANING AND MAINTENANCE

- Disconnect unit from the power supply before cleaning.



- Do not clean the appliance by pouring water.



- The refrigerator compartment should be cleaned periodically using a solution of bicarbonate of soda and lukewarm water.

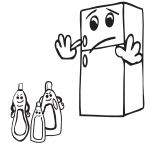

- Clean the accessories separately with soap and water. Do not clean them in the washing machine.



- Do not use abrasive products, detergents or soaps. After washing, rinse with clean water and dry carefully. When the cleaning operations have been completed reconnect the plug of the unit with dry hands.

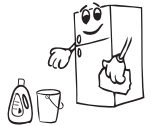

- You should clean the condenser with broom at least twice a year in order to provide energy saving and increase the productivity.

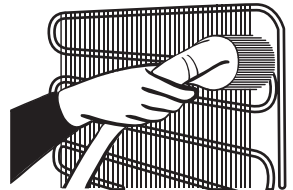

## Defrosting

### For fridge compartment

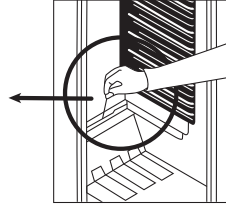
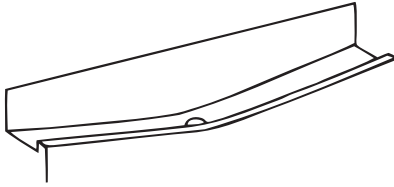

- Defrosting occurs automatically in refrigerator compartment during operation and defrosted water is collected by the evaporating tray and evaporates automatically.
- The evaporating tray and the defrost water drain hole should be cleaned periodically with defrost drain plug to prevent the water from collecting on the bottom of the refrigerator instead of flowing out.
- You can also pour ½ glass of the water to drain hole to clean inside.

### For freezer compartment;

The frost, accumulated in the freezer compartment, should be removed periodically. The freezer compartment should be cleaned in the way as the refrigerator compartment, with the defrost operations of the compartment at least twice a year.

### For this;

- The day before you defrost, set the thermostat dial to 5. position to freeze the foods completely.
- During defrosting, frozen foods should be wrapped in several layers of paper and kept in a cool place. The inevitable rise in temperature will shorten their storage life. Remember to use these foods within a relatively short period of time.
- Switch the refrigerator off at the socket outlet and pull the main plug
- Leave the door open and to accelerate the defrosting process one or more basins of warm water can be placed in the freezer compartment.
- Dry the inside of the unit and water tray, refit the tray plug and set the thermostat knob to 5 position.

### Replacing the Light Bulb



**Important note:** Unplug the unit from the power supply before start the process.

1. Remove the screw on the light cover by screw driver.
2. Press the hooks on light cover.
3. Open the light cover towards arrow when top hooks pull out from housing.
4. Pull out the cover towards arrow remove it.
5. Turn the light bulb counter clockwise and remove it.
6. Change the present light bulb with a new one of not more than 15 W.
7. Implement the steps in reverse order.
8. After waiting 5 minutes, plug the unit.

## Replacing LED Lighting

If your refrigerator has LED lighting contact the help desk as this should be changed by authorized personnel only.

## **PART - 5.** TRANSPORTATION AND CHANGING OF INSTALLATION POSITION

- Original package and foam may be kept for re-transportation (optionally).
- You should fasten your fridge with thick package, bands or strong cords and follow the instructions for transportation on the package for re-transportation.
- Remove movable parts (shelves, accessories, vegetable bins etc.) or fix them into the fridge against shocks using bands during re-positioning and transportation.

*Carry your fridge in the upright position.*

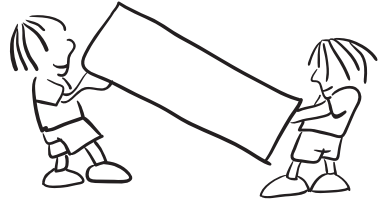

### Repositioning the door

- It is not possible to change the opening direction of your fridge door, if the door handles on your fridge are installed from the front surface of the door.
- It is possible to change the opening direction of the door on models without any handles.
- If the door opening direction of your fridge may be changed, you should contact the nearest Authorised Service to have the opening direction changed.

## **PART - 6.** BEFORE CALLING YOUR AFTER SALES SERVICE

If your refrigerator is not working properly, it may be a minor problem, therefore check the following, before calling an electrician to save time and money.

### What to do if your refrigerator does not operate

#### Check that:

- There is no power.
- The general switch in your home is not disconnected.
- The thermostat setting is on “•” position.
- The socket is not sufficient. To check this, plug in another appliance that you know which is working into the same socket.

### What to do if your refrigerator performs poorly

#### Check that:

- You have not overloaded the appliance.
- The doors are closed perfectly.
- There is no dust on the condenser.
- There is enough place at the rear and side walls.

### If there is noise

The cooling gas which circulates in the refrigerator circuit may make a slight noise (bubbling sound) even when the compressor is not running. Do not worry this is quite normal. If these sounds are different check that:

- The appliance is well levelled.
- Nothing is touching the rear.
- The stuffs on the appliance are vibrating.

### **If your fridge is operating too loudly**

#### **Normal Noises**

Cracking (Ice cracking) Noise: (For no frost/frost free appliances)

During automatic defrosting.

When the appliance is cooled or warmed (due to expansion of appliance material).

**Short cracking:** Heard when the thermostat switches the compressor on/off.

#### **Compressor noise**

**Normal motor noise:** This noise means that the compressor operates normally.

The compressor may cause more noise for a short time when it is first activated.

#### **Bubbling noise and splash:**

This noise is caused by the flow of the fridge freezer in the tubes of the system.

### **If your fridge is operating too loudly**

To maintain the set cooling level, compressor may be activated from time to time. Noises from your fridge at this time are normal and due to its function. When the required cooling level is reached, noises will be decreased automatically.

#### **If the noises persist:**

- Is your appliance stable? Are the legs adjusted?
- Is there anything behind your fridge?
- Are the shelves or dishes on the shelves vibrating? Re-place the shelves and/or dishes
- Are the items placed on your fridge vibrating?

#### **If you hear any other noises check that:**

- The appliance is level
- Nothing is touching the rear of the appliance
- The objects on the appliance are vibrating.

**Water flow noise:** (For no frost/frost free appliances) Normal flow noise of water flowing to the evaporation container during defrosting. This noise can be heard during defrosting.

**Air Blow Noise:** If the appliance has fan in freezer/cooler /bottom cabinet compartments. This noise can be heard in fridges during normal operation of the system due to the circulation of air.

#### **There is water in the lower part of the refrigerator**

##### **Check that:**

The drain hole for defrost water is not clogged(Use defrost drain plug to clean the drain hole)



## **IMPORTANT NOTES:**

- While power cut, to prevent any compressor problem you should plug out the refrigerator. You should delay plugging in 5 – 10 minutes after you power supply. If you plug out the refrigerator for a reason you should wait at least 5 min to replug. It is important for avoiding damage to refrigerator's components.
- The cooling unit of your refrigerator is hidden in the rear wall. Therefore, water droplets or icing may occur on the rear surface of your fridge due to the operation of the compressor in specified intervals. This is normal. There is no need to perform a defrosting operation unless the icing is excessive.
- If you will not use your fridge for a long time (e.g. in summer holidays), put the thermostat to "•" position. After defrosting, clean your fridge and leave the door open to prevent humidity and smell.
- If the problem persists after you have followed all the instructions above, please consult to the nearest Authorised Service.
- The appliance you have purchased is designed for home type use and can be used only at home and for the stated purposes. It is not suitable for commercial or common use. If the consumer use the appliance in a way that does not comply with these features, we emphasise that the producer and the dealer shall not be responsible for any repair and failure within the guarantee period.

## **Tips for saving energy**

1. Install the appliance in a cool, well ventilated room , but not in direct sunlight and not near heat source (radiator, cooker.. etc). Otherwise use an insulating plate.
2. Allow warm food and drinks to cool down outside the appliance.
3. When thawing frozen food, place it in the refrigerator compartment. The low temperature of the frozen food will help to cool the refrigerator compartment when it is thawing. So it reduces the energy requirements.
4. When placing, drinks and liquids they must be covered. Otherwise humidity increases at the appliance. Therefore the working time gets longer. Also covering drinks and liquids helps preserve the smell and taste.
5. When placing food and drinks, open the appliance door as briefly as possible.
6. Keep the covers closed of any different temperature compartment in the appliance (crisper, chiller ...etc ).
7. The door gasket must be clean and pliable. In case of wear, replace the gasket.

## PART - 7.

# THE PARTS OF THE APPLIANCE AND THE COMPARTMENTS

This appliance is not intended to be used as a built-in appliance.

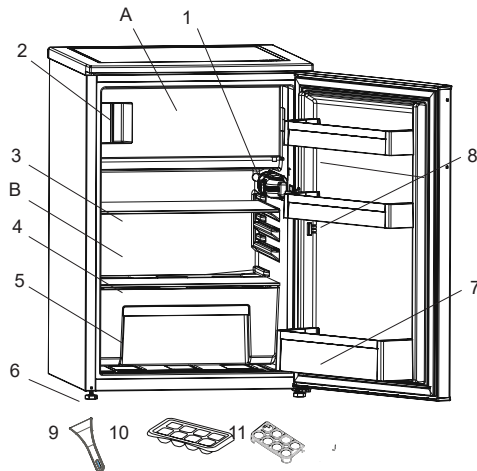

- A) Freezer compartment
- B) Refrigerator compartment

- 1) Thermostat box
- 2) "Door Open" indicator
- 3) Refrigerator shelf
- 4) Crisper cover
- 5) Crisper

- 6) Levelling feet
- 7) Bottle shelf
- 8) Door shelves
- 9) Plastic ice scraper \*
- 10) Ice box tray
- 11) Egg holder

*\* In some models*

This presentation is only for information about the parts of the appliance.  
Parts may vary according to the appliance model.

### General notes:

**Fresh Food Compartment (Fridge):** Most efficient use of energy is ensured in the configuration with the drawers in the bottom part of the appliance, and shelves evenly distributed, position of door bins does not affect energy consumption.

**Freezer Compartment (Freezer):** Most Efficient use of energy is ensured in the configuration with the drawers and bins are on stock position.

## Dimensions

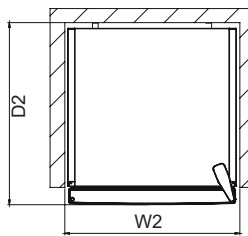
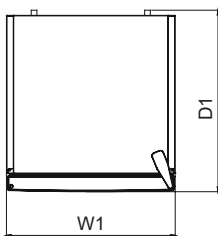
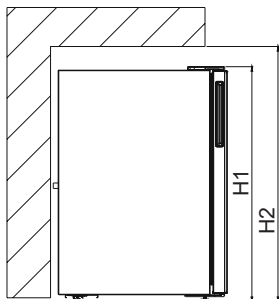

Overall dimensions <sup>1</sup>		
H1	mm	838
W1	mm	540
D1	mm	595

Space required in use <sup>2</sup>		
H2	mm	988
W2	mm	640
D2	mm	635

Overall space required in use <sup>3</sup>		
W3	mm	640,0
D3	mm	1134,5

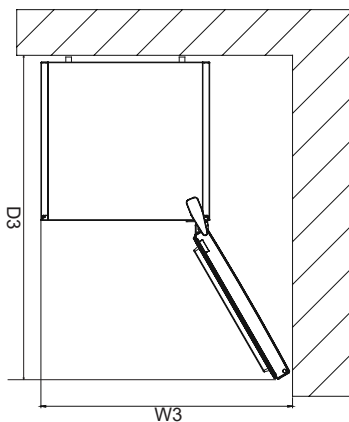

## **PART - 8.**

### **TECHNICAL DATA**

The technical information is situated in the rating plate on the internal side of the appliance and on the energy label. The QR code on the energy label supplied with the appliance provides a web link to the information related to the performance of the appliance in the EU EPREL database.

Keep the energy label for reference together with the user manual and all other documents provided with this appliance.

It is also possible to find the same information in EPREL using the link <https://eprel.ec.europa.eu> and the model name and product number that you find on the rating plate of the appliance.

See the link [www.theenergylabel.eu](http://www.theenergylabel.eu) for detailed information about the energy label.

## **PART - 9.**

### **INFORMATION FOR TEST INSTITUTES**

Appliance for any EcoDesign verification shall be compliant with EN 62552. Ventilation requirements, recess dimensions and minimum rear clearances shall be as stated in this User Manual at Chapter 2. Please contact the manufacturer for any other further information, including loading plans.

## **PART - 10.**

### **CUSTOMER CARE AND SERVICE**

Always use original spare parts.

When contacting our Authorised Service Centre, ensure that you have the following data available: Model, Serial Number and Service Index.

The information can be found on the rating plate. Subject to change without notice. The original spare parts for some specific components are available for a minimum of 7 or 10 years, based on the type of component, from the placing on the market of the last unit of the model.

Visit our website to:

[www.voxelectronics.com](http://www.voxelectronics.com)



SRP

## **KS1430F - KS1430SF**

**UPUTSTVO ZA UPOTREBU FRIŽIDER SA ZAMRZIVAČEM**

**EAC**



<b>GBR</b>	<b>FIRE !</b>	<b>Warning:</b> Risk of fire / flammable materials
<b>SRP</b>	<b>POŽAR !</b>	<b>Upozorenje:</b> Rizik od požara / zapaljivih materijala
<b>SLO</b>	<b>POŽAR !</b>	<b>Opozorilo:</b> Hevarnost požara/vnetljivi materiali
<b>HRV/ BOS</b>	<b>POŽAR !</b>	<b>Upozorenje:</b> Opasnost od požara / zapaljivi materijali
<b>MKD</b>	<b>ПОЖАР !</b>	<b>Предупредување:</b> Опасност од пожар/ запаливи материјали
<b>PRT</b>	<b>INCÊNDIO !</b>	<b>Aviso;</b> Risco de incêndio/materiais inflamáveis

# SADRŽAJ

<b>PRE UPOTREBE UREĐAJA.....</b>	<b>4</b>
Opšta upozorenja.....	4
Stari i pokvareni frižideri .....	7
Bezbednosna upozorenja .....	7
Instalacija i rukovanje frižiderom .....	8
Pre korišćenja vašeg frižidera .....	9
<b>RAZLIČITE FUNKCIJE I MOGUĆNOSTI.....</b>	<b>9</b>
Podešavanje termostata.....	9
Ako postoji super prekidač.....	9
Upozorenja u vezi sa podešavanjem temperature .....	10
Indikator "otvorenih vrata".....	10
Dodaci .....	11
Posuda za led .....	11
Plastični strugač.....	11
<b>RASPOREĐIVANJE HRANE U UREĐAJU.....</b>	<b>11</b>
Odeljak frižidera.....	11
Odeljak zamrzivača .....	12
<b>ČIŠĆENJE I ODRŽAVANJE .....</b>	<b>15</b>
Odleđivanje.....	15
<b>TRANSPORT I PROMENA POLOŽAJA .....</b>	<b>16</b>
Promena položaja vrata.....	17
<b>PRE POZIVANJA SERVISA ZA PODRŠKU NAKON KUPOVINE.....</b>	<b>17</b>
Saveti za uštedu energije.....	19
<b>DELOVI UREĐAJA I ODELJCI .....</b>	<b>20</b>
Dimenzije .....	21
<b>TEHNIČKI PODACI .....</b>	<b>22</b>
<b>INFORMACIJE O TESTU PERFORMANSI .....</b>	<b>22</b>
<b>SERVIS I BRIGA O KORISNIKU .....</b>	<b>22</b>

## **Opšta upozorenja**

**⚠ UPOZORENJE:** Nemojte da blokirate otvore za ventilaciju na kućištu ili strukturi uređaja.

**⚠ UPOZORENJE:** Nemojte koristiti mehaničke uređaje ili druga sredstva za ubrzavanje odmrzavanja, osim onih koje preporučuje proizvođač.

**⚠ UPOZORENJE:** Nemojte koristiti električne aparate unutar prostora za smeštaj hrane, osim ako se ne radi o aparatima čiju upotrebu preporučuje proizvođač.

**⚠ UPOZORENJE:** Nemojte da oštetite kruženje sredstva za hlađenje.

**⚠ UPOZORENJE:** Prilikom pozicioniranja uređaja postarajte se da kabl za napajanje ne bude zaglavljen ili oštećen.

**⚠ UPOZORENJE:** Nemojte da postavljate više prenosivih strujnih utičnica ili prenosivih jedinica napajanja na zadnjoj strani uređaja.

**⚠ UPOZORENJE:** Da biste izbegli opasnost usled nestabilnosti uređaja, on se mora fiksirati u skladu sa uputstvima.

**⚠** Ako vaš uređaj koristi R600a kao gas za hlađenje – ovu informaciju možete da saznate sa etikete na hladnjaku - treba da budete obazrivi za vreme prenosa i montaže da biste sprečili oštećenje elemenata hladnjaka na vašem uređaju. Iako je R600a ekološki prihvatljiv i prirodan gas, on je eksplozivan. U slučaju curenja usled oštećenja na elementima hladnjaka, premestite vaš frižider dalje od otvorenog plamena ili izvora toplote i provetrite prostoriju gde je uređaj smešten na nekoliko minuta.

- Dok prenosite i postavljate frižider, nemojte oštetiti kruženje gasa za hlađenje.



- Nemojte da skladištite eksplozivne supstance kao što su konzerve aerosola sa zapaljivim gorivom u ovaj uređaj.
- Ovaj uređaj je namenjen za korišćenje u domaćinstvu i za slične primene kao što su:
  - kuhinje u radnjama, kancelarijama i drugom radnom okruženju
  - farme i goste u hotelima, motelima i drugim rezidencijalnim objektima;
  - u pansionima za noćenje sa doručkom;
  - za catering i slične primene koje nisu povezane sa maloprodajom
- Ako se utičnica ne poklapa sa utikačem frižidera, proizvođač, servisno osoblje ili slično kvalifikovane osobe treba da zamene utikač da bi se izbegla opasnost.
- Posebni uzemljeni utikač je povezan sa kablom za napajanje vašeg frižidera. Ovaj utikač treba da se koristi sa posebno uzemljenom utičnicom snage 16 ampera. Ako nema takve utičnice u vašem stanu, angažujte kvalifikovanog tehničara da je instalira.
- Ovaj uređaj mogu da koriste deca starosti 8 godina i više kao i osobe sa smanjenim fizičkim, senzornim ili mentalnim sposobnostima ili nedostatkom iskustva ili znanja ako su pod nadzorom ili su poučene po pitanju korišćenja uređaja na bezbedan način i razumeju opasnost. Deca ne smeju da se igraju ovim uređajem. Čišćenje i održavanje ne smeju da sprovode deca bez nadzora.
- Deci uzrasta od 3 do 8 godina je dozvoljeno da pune i prazne rashladne uređaje. Deca ne treba da obavljaju čišćenje ili održavanje uređaja, vrlo mala deca (od 0 do 3 godine) ne treba da koriste uređaj, od male dece (od 3-8 godina) se ne očekuje da koriste uređaj na bezbedan način, osim ako su pod stalnim nadzorom, starija deca (8 - 14 godina) i ranjiva grupa ljudi mogu bezbedno da koriste uređaj

nakon što im je dat odgovarajući nadzor ili instrukcija u vezi sa upotrebom uređaja. Od vrlo ranjive grupe ljudi se ne očekuje da koriste uređaj na siguran način osim ako im nije dat odgovarajući nadzor.

- Ako je kabl za napajanje oštećen, proizvođač, servisno osoblje ili slično kvalifikovane osobe treba da ga zamene da bi se izbegla opasnost.
- Ovaj uređaj nije namenjen za upotrebu na nadmorskim visinama većim od 2000 m.

**Da biste izbegli kontaminaciju hrane, molimo pridržavajte se sledećih uputstava:**

- Otvaranje vrata uređaj na duži period može prouzrokovati značajno povećanje temperature u odeljcima uređaja.
- Redovno čistite površine koje mogu doći u dodir sa hranom i pristupačnim sistemima za odvod.
- Sirovo meso i ribu čuvajte u odgovarajućim sudovima u frižideru, tako da ne budu u kontaktu sa ili da ne kaplju na drugu hranu.
- Odeljci sa zamrznutom hranom sa dve zvezdice pogodni su za skladištenje zamrznute hrane, skladištenje ili pravljenje sladoleda i pravljenje kocki leda.
- Odeljci sa jednom, dve i tri zvezdice nisu pogodni za zamrzavanje sveže hrane.
- Ako je rashladni uređaj ostavljen prazan duže vreme, isključite ga, odmrznite, očistite, osušite i ostavite vrata otvorena kako bi se sprečilo stvaranje buđi unutar uređaja.

## Stari i pokvareni frižideri

- Ako vaš stari frižider ima bravu, slomite je ili je uklonite pre odlaganja jer se deca mogu zaglaviti unutra i može doći do nesreće.
- Stari frižideri i zamrzivači sadrže izolacioni materijal i gas za hlađenje sa CFC-om. Stoga, budite obazrivi da ne naškodite životnoj sredini prilikom odlaganja starih frižidera.

Molimo vas da se raspitate kod opštinskih vlastii o odlaganju WEEE u svrhu ponovne upotrebe, recikliranja i oporavka.

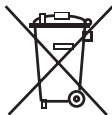

### Napomene:

- Pročitajte uputstvo za upotrebu pažljivo pre instalacije i upotrebe uređaja. **Mi nismo odgovorni za oštećenje koje se desi usled pogrešnog korišćenja.**
- Pratite sva uputstva na uređaju i iz uputstva za upotrebu i čuvajte ovo uputstvo na bezbednom mestu da biste rešili probleme do kojih može doći u budućnosti.
- Ovaj uređaj je proizveden da se koristi u domaćinstvima i može se koristiti samo u kućnim okruženjima i za navedene namene. Nije prikladan za komercijalnu ili uobičajenu upotrebu. Takva upotreba će dovesti do kršenja garancije na uređaj i naša kompanija neće biti odgovorna za nastale gubitke.
- Ovaj uređaj je proizveden za upotrebu u kućama/stanovima i prikladan je za hlađenje / čuvanje hrane. Nije prikladan za komercijalnu ili zajedničku upotrebu i/ili skladištenje drugih supstancija osim hrane. Naša kompanija nije odgovorna za gubitke koji nastaju nepravilnom upotrebom.

## Bezbednosna upozorenja

- Nemojte da koristite višestruke utičnice ili produžni kabl.
- Nemojte da uključujete oštećen, pokidan ili stari utikač.
- Nemojte da povlačite, savijate ili oštećujete kabl.



- Ovaj uređaj je napravljen za korišćenje od strane odraslih osoba, nemojte da dozvolite deci da se igraju sa uređajem ili da vise na vratima uređaja.
- Nemojte da priključujete ili isključujete utikač iz utičnice vlažnim rukama, jer to može dovesti do strujnog udara!
- Nemojte da stavljate staklene flaše ili konzerve sa napicima u odeljak zamrzivača. Flaše ili konzerve mogu eksplodirati.

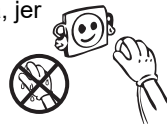

- Nemojte da stavljate eksplozivni ili zapaljivi materijal u frižider zbog bezbednosti. Pića sa većim procentom alkohola stavljajte vertikalno i čvrsto zatvorite flaše u odeljku frižidera.



- Prilikom uzimanja leda iz odeljka zamrzivača, nemojte da ga dodirujete, led može izazvati ledene opekotine i/ili posekotine.
- Nemojte da dodirujete zamrznutu hranu vlažnim rukama! Nemojte da jedete sladoled i kocke leda odmah nakon što ih izvadite iz odeljka zamrzivača!
- Nemojte ponovo zamrzavati smrznutu hranu nakon što je otopljena. To može da izazove zdravstvene probleme kao što je trovanje hranom.
- Nemojte da prekrivate telo ili vrh frižidera. To može da utiče na performanse frižidera.
- Pričvrstite dodatke u frižideru tokom transporta za biste sprečili njihovo oštećenje.

## Instalacija i rukovanje frižiderom

*Pre upotrebe vašeg frižidera prvi put, molimo obratite pažnju na sledeće detalje:*

- Radni napon vašeg frižidera je od 220 do 240 V na 50 Hz.
- Ne preuzimamo odgovornost za štetu koja nastane usled upotrebe uređaja bez uzemljenja.
- Ne koristite adapter za utikač.
- Stavite frižider na mesto na kom neće direktno biti izložen sunčevoj svetlosti.
- Vaš uređaj treba da se nalazi najmanje 50 cm od šporeta, plinskih rerni i grejača i najmanje 5 cm od električnih rerni.
- Frižider nikada ne treba koristiti na otvorenom prostoru ili izlagati kiši.
- Kada se vaš frižider postavi pored zamrzivača za duboko zamrzavanje, treba da ima najmanje 2 cm prostora između njih da bi se sprečilo formiranje vlage na spoljašnjoj površini.
- Nemojte da stavljate ništa na svoj frižider, instalirajte frižider na prikladno mesto tako da se nalazi najmanje 15 cm od plafona.
- Koristite podesive prednje nožice da osigurate da je vaš uređaj ravan i stabilan. Nožice možete da podesite okretanjem u smeru kazaljke na satu (ili obrnuto). To treba učiniti pre stavljanja hrane u frižider.
- Pre upotrebe frižidera, obrišite sve delove rastvorom napravljenim od tople vode i kašičice sode bikarbone. Zatim isperite čistom vodom i osušite. Vratite sve delove u frižider posle čišćenja.
- Montirajte plastični vodič za rastojanje (deo s crnim lopaticama na zadnjoj strani) okretanjem za 90° kao što je prikazano na slici da bi se sprečilo da kondenzator dodiruje zid.
- Frižider treba da se postavi uz zid na razdaljini koja ne premašuje 75 mm.

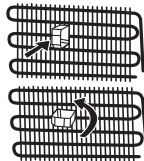

## Pre upotrebe frižidera

- Kada se koristi po prvi put ili nakon transporta, držite frižider u uspravnom položaju 3 sata i uključite ga da biste omogućili efikasan rad. U suprotnom, možete da oštetite kompresor.
- Vaš frižider može imati neprijatan miris po prvom uključivanju; miris će nestati kada frižider počne da hladi.

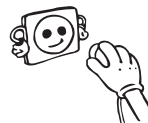

## DEO-2. RAZLIČITE FUNKCIJE I MOGUĆNOSTI

### Podešavanje termostata

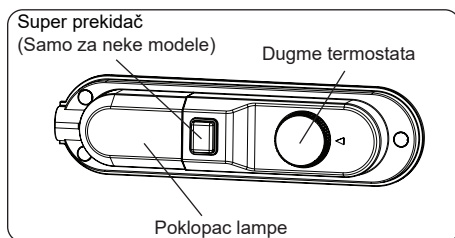

Termostat automatski podešava temperaturu u frižideru. Temperatura se podešava okretanjem dugmeta termostata od pozicije 1 do pozicije 5. Važna napomena: Ne okrećite dugme manje od pozicije 1, jer to će isključiti uređaj.

- Za kratkotrajno odlaganje hrane u frižideru, postavite dugme termostata između niske i srednje pozicije. (1-3)
- Za dugotrajno odlaganje hrane u frižideru, postavite dugme termostata na srenju poziciju. (3-4)

**Imajte na umu:** temperatura okoline, temperatura sveže skladištene hrane i učestalost otvaranja vrata utiču na temperaturu u odeljku frižidera. *Odeljak zamrzivača \*\*\*\* može da hladi do - 18°C i više.*

#### Ako postoji super prekidač:



- Ovaj prekidač uobičajno podesite u položaj „0“, osim kada je temperatura okoline niska kao zimi. (tj. ispod 16 ° C) ili kada temperaturu zamrzivača treba održavati nižom. U tom slučaju okrenite prekidač u položaj „1“ UKLJUČENO/ ON.

- Za uključivanje super prekidača na kutiji termostata, pritisnite prekidač nadole u položaj „1“. Prekidač će zasvetleti.
- Kada se odeljak zamrzivača ohladi na dovoljnu temperaturu ili vreme otopli, isključite super prekidač da biste uštedeli potrošnju električne energije.
- Kada prvi put uključite uređaj, za pokretanje odgovarajućeg hlađenja, uređaj treba da radi neprekidno 24 sata dok se ne ohladi na dovoljnu temperaturu.
- Za to vreme ne otvarajte vrata uređaja često i ne stavljajte puno hrane u uređaj.

**Ako je uređaj isključen ili izvađen iz utičnice morate da sačekate najmanje 5 minuta pre nego što ponovo pokrenete uređaj ili ponovo uključite utikač da ne bi došlo do oštećenja kompresora.**

**Super zamrzavanje:** Ovaj prekidač se koristi kao prekidač za super zamrzavanje. Da biste postigli maksimalan kapacitet zamrzavanja, uključite ovaj prekidač 24 sata pre stavljanja sveže hrane. Nakon stavljanja sveže hrane u zamrzivač, obično je dovoljno da uređaj bude uključen u tom režimu 24 sata. Da biste uštedeli energiju, isključite ovaj prekidač nakon 24 sata od stavljanja sveže hrane.

## Upozorenja u vezi sa podešavanjima temperature

- Ne preporučuje se da frižider radi u okolinama hladnijim od 10 °C zbog efikasnosti.
- Podešavanja temperature treba obaviti u skladu sa učestalošću otvaranja vrata i količinom hrane u frižideru.
- Vaš frižider treba da radi 24 sata u skladu sa sobnom temperaturom bez prekida nakon što se priključi da bi se u potpunosti ohladio. Nemojte da otvarate vrata frižidera često i nemojte da stavljate previše hrane u ovom periodu.
- Funkcija odlaganja na 5 minuta se primenjuje da bi se sprečilo oštećenje kompresora frižidera, kada izvadite utikač uređaja iz utičnice i ponovo ga priključite ili kada dođe do nestanka struje. Vaš frižider će početi sa normalnim radom nakon 5 minuta.
- Vaš frižider je napravljen da radi u intervalima ambijentalnih temperatura navedenim u standardima, u skladu sa klasom navedenom na etiketi sa informacijama. Ne preporučujemo da koristite frižider izvan navedenih temperatura u smislu efikasnosti hlađenja.
- Ovaj uređaj je napravljen da radi u intervalima ambijentalnih temperatura u opsegu od 10 °C do 43 °C.

## Klimatske klase i značenje:

**T (tropska):** Ovaj rashladni uređaj predviđen je za upotrebu na sobnoj temperaturi koja varira od 16 °C do 43 °C.

**ST (suptropska):** Ovaj rashladni uređaj predviđen je za upotrebu na sobnoj temperaturi koja varira od 16 °C do 38 °C.

**N (umerena):** Ovaj rashladni uređaj predviđen je za upotrebu na sobnoj temperaturi koja varira od 16 °C do 32 °C.

**SN (proširena umerena):** Ovaj rashladni uređaj predviđen je za upotrebu na sobnoj temperaturi koja varira od 10 °C do 32 °C.

## Indikator "otvorenih vrata"

- Indikator "otvorenih vrata" na ručici pokazuje da li su vrata ispravno zatvorena ili su još uvek otvorena.
  - Ako indikator svetli crveno, vrata su još uvek otvorena.
  - Ako je indikator bele boje, vrata su pravilno zatvorena.
  - Vodite računa da su vrata komore za zamrzavanje uvek zatvorena.
- To sprečava odmrzavanje hrane i pravljenje velike količine leda unutar odeljka zamrzivača i nepotrebno povećanje potrošnje električne energije.



Indikator "otvorenih vrata"

## Dodaci

### Posuda za led (kod nekih modela)

- Napunite posudu za led vodom i stavite u zamrzivač.
- Nakon formiranja leda okrenite posudu kao što je prikazano ispod i dobićete kocke leda.

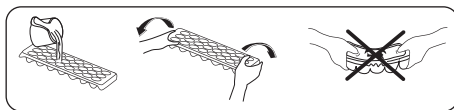

### Plastični strugač (Kod nekih modela)

Nakon određenog perioda na određenim mestima u frižideru će doći do stvaranja leda. Led, koji se sakuplja u zamrzivaču treba povremeno uklanjati. Koristite priložen plastični strugač po potrebi. Nemojte da koristite oštre predmete za ovu aktivnosti. Oni mogu da probuše kolo frižidera i izazovu nepovratno oštećenje jedinice.

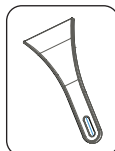

*Vizuelni i tekstualni opisi u odeljku sa dodacima se mogu razlikovati u zavisnosti od modela uređaja.*

## DEO - 3. RASPOREĐIVANJE HRANE U UREĐAJU

### Odeljak frižidera

- Odeljak frižidera služi za čuvanje sveže hrane nekoliko dana.
- Ne stavlajte hranu u direktan kontakt sa zadnjim zidom odeljka frižidera. Ostavite malo prostora oko hrane kako biste omogućili cirkulaciju vazduha.
- Ne stavlajte vruću hranu ili tečnosti koje isparavaju u frižider.
- Hranu uvek čuvajte u zatvorenim posudama ili umotanu.
- Da biste smanjili vlažnost i izbegli stvaranje leda, nikada ne stavlajte tečnosti u nezatvorenim posudama u frižideru.
- Preporuka je da se meso svih vrsta, umotano u pakovanja, stavlja na staklenu policu odmah iznad odeljka za povrće, gde je vazduh hladniji.
- Voće i povrće možete staviti u pregradu za povrće i voće bez da ga zapakujete.
- Da biste izbegli izlazak hladnog vazduha, pokušajte da ne otvarate vrata uređaja previše često i ne ostavljajte vrata otvorena duže vreme.
- Za normalne radne uslove biće dovoljno da podesite temperaturu vašeg frižidera na +4 °
- Temperatura frižidera treba da bude u opsegu od 0-8 ° C, sveža hrana ispod 0 ° C ledi se i truli, dok se koncentracija bakterija povećava iznad 8 ° C i hrana se kvari.
- Nemojte odmah stavljati toplu hranu u frižider, ostavite je da se ohladi van frižidera. Topla hrana povećava temperaturu vašeg frižidera i izaziva trovanje hranom i nepotrebno kvarenje hrane.

- Meso, ribu itd. treba čuvati u hladnijoj pregradi za hranu, a pregrada za povrće je poželjna za povrće. (ako je na dostupna).
- Da bi se izbegla međusobna kontaminacija, nemojte da čuvate mesne proizvode zajedno sa voćem i povrćem.
- Hranu treba čuvati u frižideru u zatvorenim posudama ili pokrivenu kako bi se sprečili vlaga i mirisi.

**NAPOMENA:** Krompir, crni luk i beli luk ne bi trebalo čuvati u frižideru.

Hrana	Maksimalno vreme čuvanja	Kako i gde skladištiti
Povrće i voće	1 sedmica	Odeljak za povrće
Meso i riba	2–3 dana	Umotano u plastičnu foliju ili kese ili u posudi za meso (na staklenoj polici)
Sveži sir	3–4 dana	U posebnoj polici u vratima
Puter i margarin	1 sedmica	U posebnoj polici u vratima
Flaširani proizvodi mleko i jogurt	Do roka trajanja koji je preporučен od strane proizvođača	U posebnoj polici u vratima
Jaja	1 mesec	U postolju za jaja
Kuvana hrana	2 dana	Sve police

## Odeljak zamrzivača

Odeljak zamrzivača služi za zamrzavanje sveže hrane i čuvanje smrznute hrane tokom perioda naznačenog na ambalaži i za pravljenje kocki leda.

- Kada zamrzavate svežu hranu, hranu pravilno umotajte i zatvorite; pakovanje treba da bude nepropusno za vazduh i ne sme da curi. Specijalne kese za zamrzavanje, aluminijumska folija (teška klasa, ako se sumnja dvostruko umotana), polietilenske kese i plastične posude su idealne.
- Maksimalna količina sveže hrane koja se može staviti u zamrzivač u roku od 24 sata naznačena je na natpisnoj pločici (pogledajte Kapacitet zamrzavanja).
- Dok zamrzavate svežu hranu (tj. meso, ribu i mleveno meso), podelite ih na delove koje ćete iskoristiti pri jednoj upotrebi.
- Nakon odležavanja uređaja, vratite hranu u zamrzivač i ne zaboravite da je konzumirate u što kraćem vremenskom periodu.
- Ne dozvolite da sveža hrana koja tek treba da bude zamrznuta dođe u kontakt sa već smrznutom hranom.
- Uvek označite datum i sadržaj na pakovanju i nemojte prekoračiti navedeno vreme skladištenja.
- U slučaju nestanka struje ili kvara, zamrzivač će održavati dovoljno nisku temperaturu za čuvanje hrane. Međutim, izbegavajte otvaranje vrata zamrzivača da biste usporili porast temperature u odeljku zamrzivača.
- Nikada ne stavljajte toplu hranu u odeljak zamrzivača.
- Kada kupujete i skladištite smrznute prehrambene proizvode, vodite računa da njihova ambalaža nije oštećena.
- Vreme skladištenja i preporučena temperatura za čuvanje smrznute hrane navedeni se na ambalaži. Za skladištenje i upotrebu sledite uputstva proizvođača. Ako nema pomenutih podataka, hrana se ne sme čuvati duže od 3 meseca.



- Smrznutu hranu stavite u zamrzivač što je pre moguće nakon kupovine.
- Jednom kad se hrana otopi, ne sme se ponovo zamrzavati; morate je skuvati što je pre je moguće, kako biste je konzumirali ili tako kuvanu zamrznuli.

**Imajte u vidu:** Ako pokušate da otvorite vrata zamrzivača odmah nakon što ste ih zatvorili, videćete da se ne mogu lako otvoriti. To je normalno. Čim se dostigne balans, vrata će se lako otvoriti.

**Važna napomena:**

- Jednom odmrznu smrznutu hranu treba kuvati baš kao i sveža hrana. Ako nisu kuvani nakon odmrzavanja NIKADA više ne smiju biti zamrznuti.
- Ukus nekih začina koji se nalaze u kuvanim jelima (anis, bosiljak, potočarke, sirće, razni začini, đumbir, beli luk, crveni luk, senf, majčina dušica, majoran, crni biber itd.) menjaju se i dobijaju jak ukus kada se čuvaju u zamrzivaču duži vremenski period. Zbog toga dodajte male količine začina hrani koju zamrzavate, ili željeni začim možete dodati nakon što se hrana odmrzne.
- Period čuvanja hrane zavisi od vrste masnoće koja je korišćena. Povoljne masnoće su margarin, teleća mast, maslinovo ulje i puter. Nepovoljne masti su ulje od kikirikija i svinjska mast.
- Hranu u tečnom obliku bi trebalo zamrzavati u plastičnim posudama, a drugu hranu bi trebalo zamrzavati u plastičnim folijama ili kesama.

Meso i riba	Priprema	Maksimalno vreme čuvanja (meseći)
Odrezak	Umotavanje u foliju	6–8
Jagnjetina	Umotavanje u foliju	6–8
Pečena teletina	Umotavanje u foliju	6–8
Teleće kockice	Komadići	6–8
Jagnjeće kockice	Na komadiće	4–8
Mleveno meso	U pakovanjima bez korišćenja začina	1–3
Iznutrice živine (na komadiće)	Na komadiće	1–3
Bolonjska kobasica/salama	Treba upakovati iako ima foliju	
Piletina i ćurka	Umotavanje u foliju	4–6
Guska i patka	Umotavanje u foliju	4–6
Jelen, zec, divlja svinja	U porcijama od 2,5 kg i kao fileti	6–8
Slatkovodne ribe (losos, šaran, ždral, som)	Nakon čišćenja iznutrica i krljušti ribe, operite je i osušite; po potrebi, odsecite rep i glavu.	2
Posna riba; brancin, raža, iverak		4
Masna riba (tunj, skuša, lufer, inćun)		2–4
Morski plodovi	Očišćeno i u kesama	4–6
Kavijar	U svom pakovanju, aluminijumskoj ili plastičnoj posudi	2–3
Puževi	U slanoj vodi, aluminijumskoj ili plastičnoj posudi	3



**Napomena:** Zamrznuto mesto treba kuvati kao sveže meso nakon odmrzavanja. Ako se meso ne skuva nakon odmrzavanja, nikada se ne sme ponovo zamrzavati.

Povrće i voće	Priprema	Maksimalno vreme čuvanja (meseci)
Boranija i pasulj	Operite i isecite na male komade i skuvajte u vodi	10–13
Pasulj	Pretrebite i operite i skuvajte u vodi	12
Kupus	Očistite i skuvajte u vodi	6–8
Šargarepa	Očistite i isecite na kriške i skuvajte u vodi	12
Paprika	Isecite peteljku, isecite na dva dela, uklonite jezgro i skuvajte u vodi	8–10
Spanać	Operite i skuvajte u vodi	6–9
Karfiol	Razdvojite lišće, isecite srce na delove i ostavite nakratko u vodi sa malo limunovog soka	10–12
Plavi patlidžan	Isecite na delove od 2 cm nakon pranja	10–12
Kukuruz	Očistite i pakujte sa peteljkom ili kao sladak kukuruz	12
Jabuka i kruška	Oljuštite i isecite	8–10
Kajsija i breskva	Isecite na dva dela i uklonite jezgro	4–6
Jagoda i kupina	Operite i pretrebite	8–12
Kuvano voće	Dodavanje 10% šećera u posudu	12
Šljiva, trešnja, bobice ruja	Operite i pretrebite peteljke	8–12

	Maksimalno vreme čuvanja (meseci)	Vreme topljenja na sobnoj temperaturi (časova)	Vreme topljenja u rerni (minuta)
Hleb	4–6	2–3	4–5 (220–225 °C)
Biskviti	3–6	1–1,5	5–8 (190–200 °C)
Testenina	1–3	2–3	5–10 (200–225 °C)
Pita	1–1,5	3–4	5–8 (190–200 °C)
Lisnato testo	2–3	1–1,5	5–8 (190–200 °C)
Pica	2–3	2–4	15–20 (200 °C)

Mlečni proizvodi	Priprema	Maksimalno vreme čuvanja (meseci)	Uslovi čuvanja
Pakovano (homogenizovano) mleko	U svom pakovanju	2–3	Obrano mleko – u svom pakovanju
Sir – osim belog sira	Na kriške	6–8	Originalno pakovanje se može koristiti za kratko čuvanje. Treba ga zamotati u foliju u slučaju dužeg čuvanja.
Puter, margarin	U svom pakovanju	6	

## DEO - 4. ČIŠĆENJE I ODRŽAVANJE

• Izvadite utikač uređaja iz utičnice pre početka čišćenja.



• Nemojte da perete uređaj prosipanjem vode na njega.

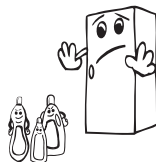

• Povremeno očistite uređaj rastvorom sode bikarbone i mlake vode.

• Dodatke perite posebno, koristeći toplu i sapunjavu vodu. Ne perite ih u sudomašini



• Ne koristite abrazivna sredstva, deterdžente ili sapune. Posle pranja, isperite čistom vodom i pažljivo osušite. Kada završite sa čišćenjem, vratite suvim rukama utikač u utičnicu.

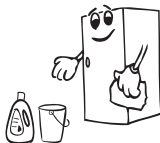

• Kondenzator treba da čistite četkom najmanje dva puta godišnje. Ovim doprinosite uštedi energije i povećanju produktivnosti.

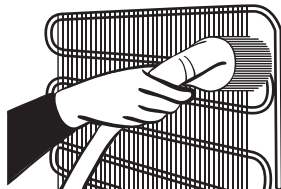

### Odleđivanje Odeljak frižidera

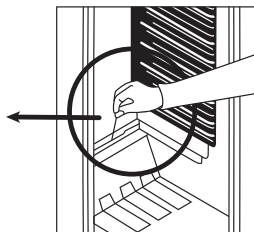
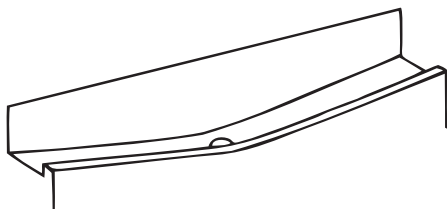

- Odleđivanje se vrši automatski tokom rada frižidera, a odleđena voda se sakuplja u posebnu posudu i automatski isparava.
- Posudu za skupljanje otopljene vode i ispust za njeno oticanje povremeno treba očistiti da ne bi došlo do zapušenja ispusta i sakupljanja vode na dnu frižidera.
- Možete takođe da sipate 1/2 čaše vode u ispust da bi ga lakše očistili iznutra.

## Odeljak zamrzivča:

Led koji se povremeno sakuplja u zamrzivaču treba s vremena na vreme skidati. Odeljak zamrzivača treba čistiti na isti način kao i odeljak frižidera, najmanje dva puta godišnje.

### U tu svrhu:

- Dan ranije treba postaviti termostat u "5" poziciju da bi ste kompletno zamrzli hranu.
- Tokom odmrzavanja, zamrznutu hranu treba staviti u papirne kese i čuvati na hladnom mestu. Tu hranu treba iskoristi što pre.
- Isključite uređaj i izvadite utikač iz utičnice.
- Ostavite vrata uređaja otvorena, a da biste ubrzali proces odmrzavanja možete staviti nekoliko sudova sa toplom vodom u zamrzivač.
- Osušite unutrašnjost zamrzivača i postavite dugme termostata u poziciju 5.

## Zamena sijalice

 **Važna napomena:** Pre pokretanja postupka isključite uređaj iz napajanja.

1. Odvijte vijak na poklopcu lampice, pomoću odvijača.
2. Pritisnite kuke na poklopcu lampice.
3. Otvorite poklopac lampice u pravcu strelice kada se gornje kuke izvuku iz kućišta.
4. Izvucite poklopac u pravcu strelice i uklonite ga.
5. Okrenite sijalicu u smeru suprotnom od kazaljke na satu i izvadite je.
6. Zamenite sijalicu novom čija snaga ne prelazi 15 W.
7. Sprovedite korake obrnutim redosledom.
8. Nakon čekanja 5 minuta, uključite uređaj.

## Zamena LED lampe

Ako vaš frižider poseduje LED lampu, obratite se korisničkoj službi, jer nju treba da zameni isključivo ovlašćeno osoblje.

## DEO - 5. TRANSPORT I PROMENA POLOŽAJA INSTALIRANJA

- Originalno pakovanje i pena se mogu zadržati zbog ponovnog transporta (opciono).
- Prilikom transporta pričvrstite frižider debelim pakovanjem, trakom ili snažnim kablovima i pratite uputstva za transport na pakovanju.
- Pre transporta ili menjanja položaja instaliranja, uklonite pokretne delove (police, dodatke, posude za povrće itd.) ili ih pričvrstite u frižideru koristeći trake kako biste sprečili njihovo oštećenje.

***Frižider nosite u uspravnom položaju.***

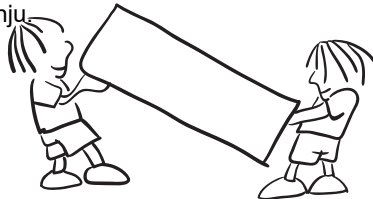

## Promena položaja vrata

- Nije moguće promeniti smer otvaranja vrata frižidera ako su ručke na vratima postavljene na prednjoj površini vrata.
- Moguće je promeniti smer otvaranja vrata na modelima bez drške.
- Ako se smer otvaranja vrata na vašem frižideru može promeniti, treba da kontaktirate najbliži ovlašćeni servis da biste promenili smer otvaranja vrata.

### DEO - 6.

## PRE POZIVANJA SERVISA ZA PODRŠKU NAKON KUPOVINE

Ako vaš frižider ne radi ispravno, možda postoji manji problem. Proverite sledeće, pre poziva električara kako biste uštedeli vreme i novac.

### U slučaju da frižider ne radi

#### Proverite sledeće:

- Nema struje.
- Osigurač je pregoreo.
- Termostat je u poziciji “•”.
- Utičnica je u kvaru. Za proveru, priključite drugi ispravan uređaj u istu utičnicu.

### Vaš frižider radi loše

#### Proverite sledeće:

- Uređaj je preopterećen.
- Vrata nisu dobro zatvorena.
- Ima prašine na kondenzatoru.
- Postoji dovoljno prostora na zadnjoj i bočnim stranama uređaja.

### Uređaj je bučan

Gas za hlađenje koji cirkuliše u kolu frižidera može napraviti blagi šum (zvuk mehurića) čak i kada kompresor ne radi. Nemojte da brinete jer je to uobičajeno. Ako čujete drugačiji zvuk, proverite sledeće:

- Uređaj je dobro nivelisan.
- Ništa ne dodiruje zadnji deo uređaja.
- Predmeti na uređaju vibriraju.

### Vaš frižider radi previše bučno

#### Normalna buka

Buka poput pucketanja (Lomljenje leda): (Za No Frost/ bez leda uređaje)

Tokom automatskog odleđivanja.

Tokom hlađenja ili zagrevanja uređaja (zbog širenja materijala uređaja).

**Kratko pucketanje:** Čuje se kada termostat uključuje / isključuje kompresor.

#### Buka kompresora

**Normalna buka motora:** Označava da kompresor radi normalno. Kompresor može na kratko vreme da izazove više buke kada je prvi put aktiviran.

### **Buka slična mehurićima i prskanju:**

Buka koja se javlja usled protoka gasa za hlađenje u cevima sistema.

### **Ako vaš frižider radi previše bučno**

Da bi se održao zadati nivo hlađenja, s vremena na vreme može se aktivirati kompresor. Buka iz vašeg frižidera u ovom trenutku je normalna zbog njegove funkcije. Kada se dostigne potreban nivo hlađenja, šumovi će se automatski smanjivati.

### **Ako je buka kontinuirana:**

- Da li je vaš uređaj stabilan? Da li su nogice dobro podešene?
- Postoji li nešto iza vašeg frižidera?
- Da li vibriraju police ili posuđe na policama? Ponovo postavite police i / ili posuđe.
- Da li vibriraju neki predmeti koji su na frižideru?

### **Ako čujete bilo kakvu drugu buku, proverite sledeće:**

- Uređaj je dobro nivelisan.
- Ništa ne dodiruje zadnju stranu uređaja.
- Predmeti na uređaju vibriraju.

**Buka protoka vode:** (Za No Frost/ bez leda uređaje) Normalna buka protoka vode koja otiče u posudu za isparavanje tokom odmrzavanja. Ova buka se može čuti tokom odmrzavanja.

**Buka duvanja vazduha:** Ako uređaj ima ventilator u odeljcima zamrzivača / frižidera / donjeg odeljka. Ova buka se može čuti u frižiderima tokom normalnog rada sistema zbog cirkulacije vazduha.

### **U donjem delu frižidera ima vode**

#### **Proverite sledeće:**

Odvod za odleđenu vodu je zapušten. (Pomoću odvodnog čepa očistite šupljinu odvoda)

#### **VAŽNE NAPOMENE:**

- Ukoliko dođe do prekida električnog napajanja, isključite frižider kako biste sprečili bilo kakav problem sa kompresorom. Uključite uređaj u utičnicu 5 - 10 minuta po ponovnom dolasku električnog napajanja. biste sprečili bilo kakav problem sa kompresorom, isključite frižider. Time ćete da izbegnete moguća oštećenja komponenta frižidera.
- Jedinica za hlađenje vašeg frižidera je smeštena na zadnjem zidu uređaja. Usled toga se mogu javiti kapljice vode ili led na zadnjoj površini frižidera zbog rada kompresora u određenim intervalima. Ovo je uobičajeno. Nema potrebe da zbog oga odleđujete frižider ranije, osim ako postoji prekomerna količina leda.
- Ako frižider nećete koristiti duže vreme (npr. tokom letnjih praznika), stavite termosta u položaj „•“. Nakon odmrzavanja očistite frižider i ostavite vrata otvorena kako biste sprečili pojavu vlagu i miris.
- Ako problem i dalje postoji nakon što ste sledili sva gore navedena uputstva, molimo posavetujte se sa najbližim ovlašćenim servisom.

- Uređaj koji ste kupili je namenjen jedino za kućnu upotrebu. Nije prikladan za komercijalnu ili zajedničku upotrebu. Ako potrošač koristi uređaj na način koji nije u skladu sa ovim karakteristikama, naglašavamo da proizvođač i trgovac neće biti odgovorni za bilo kakvu popravku i kvar u garantnom roku.

## **Saveti za uštedu energije**

1. Instalirajte uređaj u hladnoj, dobro provetrenoj prostoriji, ali ne na direktnoj sunčevoj svetlosti ili u blizini izvora toplote (radijator, šporet itd.). U suprotnom, koristite ploču za izolaciju.
2. Ohladite hranu i piće van uređaja pre skladištenja.
3. Prilikom odmrzavanja zaleđene hrane, stavite je u odeljak frižidera. Niska temperatura zamrznute hrane će prilikom otapanja pomoći kod hlađenja odeljka frižidera. To vam omogućava uštedu energiju. Ako se zamrznuta hrana izvadi van, dolazi do gubitka energije.
4. Prekrijte pića ili druge tečnosti kada ih stavljate u uređaj; u suprotnom, vlažnost se povećava u uređaju i radno vreme postaje duže. Takođe, pokrivanje pića i drugih tečnosti pomaže očuvanju njihovog mirisa i ukusa.
5. Pokušajte da izbegavate da držite vrata uređaja otvorena duže vreme ili da otvarate vrata previše često.
6. Držite poklopce odeljaka sa različitom temperaturom zatvorene (odeljak za sveže voće i povrće, za brzo hlađenje itd)
7. Zaptivač na vratima mora da bude čist i gibak. Zamenite zaptivač ukoliko je ishaban.

## DEO - 7. DELOVI UREĐAJA I ODELJCI

Ovaj uređaj nije predviđen za upotrebu kao ugrađeni uređaj.

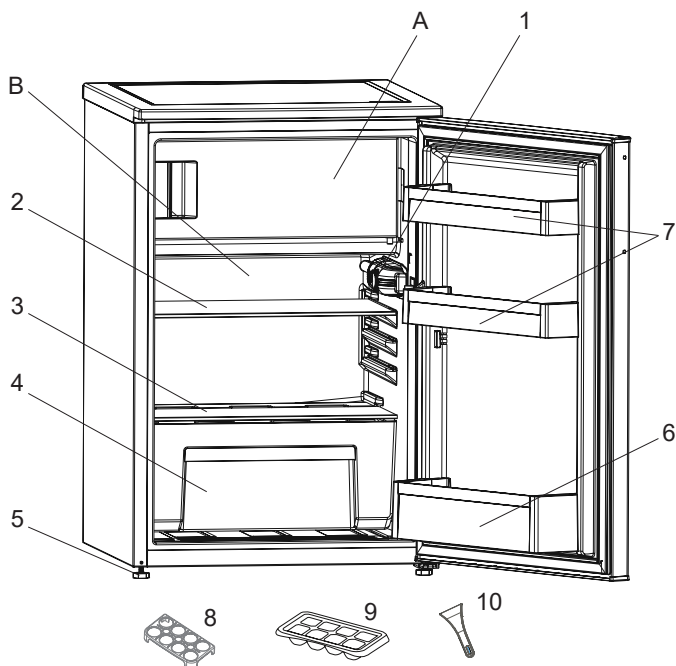

A) Odeljak zamrzivača

B) Odeljak frižidera

1) Kućište termostata

2) Indikator "otvorenih vrata"

3) Polica frižidera

4) Poklopac odeljka za sveže voće i povrće

5) Odeljak za sveže voće i povrće

6) Podesive nožice

7) Polica za flaše

8) Police u vratima

9) Plastični strugač\*

10) Posuda za led

11) Držać za jaja

\* Kod nekih modela

Ova prezentacija je samo za informaciju o delovima uređaja. Delovi mogu da budu različiti zavisno od modela uređaja.

### Opšte napomene

**Odeljak za svežu hranu (Frižider):** Najefikasnija upotreba energije se obezbeđuje u konfiguraciji sa fiokama u donjem delu uređaja, i ravnomerno postavljenim policama, položaj korpi za vrata ne utiče na potrošnju energije.

**Odeljak zamrzivača (Zamrzivač):** Najefikasnija potrošnja energije osigurana je u konfiguraciji sa fiokama i korpama u položaju zaliha.



## Dimenzije

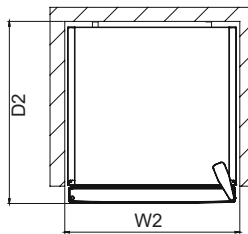
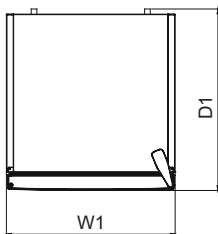
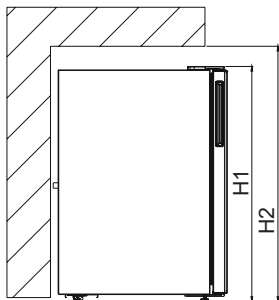

Ukupne dimenzije <sup>1</sup>		
H1	mm	838
W1	mm	540
D1	mm	595

Potreban prostor za upotrebu <sup>2</sup>		
H2	mm	988
W2	mm	640
D2	mm	635

Ukupno potreban prostor za upotrebu <sup>3</sup>		
W3	mm	640,0
D3	mm	1134,5

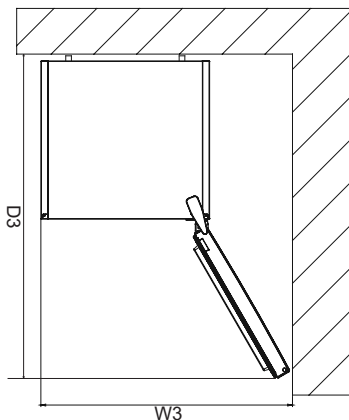

## DEO - 8.

### TEHNIČKI PODACI

Tehničke informacije nalaze se na natpisnoj pločici na unutrašnjoj strani uređaja i na energetske nalepnici.

QR kod na energetske nalepnici isporučenoj sa uređajem daje vam web link o informacijama u vezi sa performansama uređaja u EU EPREL bazi podataka. Energetske nalepnicu sačuvajte radi buduće reference zajedno sa uputstvom za upotrebu i svim ostalim dokumentima isporučenim uz ovaj uređaj.

Takođe je moguće pronaći iste informacije u EPREL-u putem linka <https://eprel.ec.europa.eu> i naziva modela i broja proizvoda koji se nalazi na natpisnoj pločici sa podacima o uređaju.

Za detaljne informacije o energetske nalepnici pogledajte link [www.theenergylabel.eu](http://www.theenergylabel.eu)

## DEO - 9.

### INFORMACIJE O TESTU PERFORMANSI (TEST INSTITUTE)

Za svaku Eko Dizajn verifikaciju, uređaj mora biti u skladu sa EN 62552 standardom. Ventilacioni zahtevi, dimenzije udubljenja i minimalni vazdušni prostor moraju biti navedeni ovom korisničkom uputstvu u Poglavlju 2. Molimo vas da kontaktirate proizvođača za sve dodatne informacije, uključujući planove utovara.

## DEO - 10.

### SERVIS I BRIGA O KORISNIKU

Uvek koristite originalne rezervne delove.

Kada kontaktirate naš ovlašćeni servisni, potrebni su vam sledeći podaci: model, serijski broj i indeks servisa.

Informacije se mogu naći na natpisnoj pločici. Podložne su promenama bez najave. Originalni rezervni delovi za neke određene komponente dostupni su najmanje 7 ili 10 godina, u zavisnosti od vrste komponente, od stavljanja na tržište poslednjeg modela uređaja.

Posetite naš web sajt:

[www.voxelectronics.com](http://www.voxelectronics.com)



SLV

## **KS1430F - KS1430SF**

NAVODILA ZA UPORABO HLADILNIK ZAMRZOVALNIK

**ERC**



<b>GBR</b>	<b>FIRE !</b>	<b>Warning:</b> Risk of fire / flammable materials
<b>SRP</b>	<b>POŽAR !</b>	<b>Upozorenje:</b> Rizik od požara / zapaljivih materijala
<b>SLO</b>	<b>POŽAR !</b>	<b>Opozorilo:</b> Hevarnost požara/vnetljivi materiali
<b>HRV/ BOS</b>	<b>POŽAR !</b>	<b>Upozorenje:</b> Opasnost od požara / zapaljivi materijali
<b>MKD</b>	<b>ПОЖАР !</b>	<b>Предупредување:</b> Опасност од пожар/ запаливи материјали
<b>PRT</b>	<b>INCÊNDIO !</b>	<b>Aviso;</b> Risco de incêndio/materiais inflamáveis

# VSEBINA

<b>PRED UPORABO VAŠE NAPRAVE .....</b>	<b>4</b>
Splošna opozorila .....	4
Stari in nedelujoči hladilniki .....	7
Varnostna opozorila .....	7
Namestitvev in delovanje vašega hladilnika .....	8
Pred uporabo vašega hladilnika .....	9
<b>UPORABA HLADILNIKA Z ZAMRZOVALNIKOM .....</b>	<b>9</b>
Nastavitev termostata .....	9
Če je na voljo super stikalo .....	9
Opozorila o nastavitvah temperature.....	10
Indikator za odprta vrata.....	10
Pripomočki .....	11
Pladenj za led.....	11
Plastično strgalo.....	11
<b>RAZPOREJANJE HRANE V NAPRAVI .....</b>	<b>11</b>
Predel hladilnika .....	11
Predel zamrzovalnika .....	12
<b>ČIŠČENJE IN VZDRŽEVANJE .....</b>	<b>15</b>
Odmrzovanje .....	16
<b>PREVAŽANJE IN PREMIKANJE .....</b>	<b>17</b>
Premestitev vrat.....	17
<b>PRED KLIČANJEM POPRODAJNEGA SERVISERJA .....</b>	<b>17</b>
Nasveti za varčevanje z energijo.....	19
<b>OPIS NAPRAVE .....</b>	<b>20</b>
Dimenzije.....	21
<b>TEHNIČNI PODATKI.....</b>	<b>22</b>
<b>INFORMACIJE ZA INŠTITUTE ZA PRESKUŠANJE .....</b>	<b>22</b>
<b>PODPORA UPORABNIKOM IN POPRAVILO .....</b>	<b>22</b>

## Splošna opozorila

**!** **OPOZORILO:** Ventilacijske odprtine v ohišju naprave ali v obdani zaščitni naj bodo brez ovir.

**!** **OPOZORILO:** Ne uporabljajte mehaničnih naprav ali drugih sredstev za pospeševanje procesa odmrzovanja, razen tega, kar priporoča proizvajalec.

**!** **OPOZORILO:** Ne uporabljajte električnih naprav v notranjosti delov naprave za shranjevanje živil, razen če so takšne vrste, ki jih priporoča proizvajalec.

**!** **OPOZORILO:** Ne poškodujte hladilnega sistema.

**!** **OPOZORILO:** Pri namestitvi naprave se prepričajte, da napajalni kabel ni zataknjen ali poškodovan.

**!** **OPOZORILO:** Na zadnji del naprave na nameščajte več prenosnih vtičnic ali prenosnih virov napajanja.

**!** **OPOZORILO:** Da bi se izognili nevarnosti zaradi nestabilne naprave, jo morate namestiti v skladu z navodili.

 Če vaša naprava uporablja hladilno sredstvo R600a - te podatke si lahko preberete z etikete na hladilniku - morate biti previdni med prevozom in montažo, da se hladilni elementi v vašem aparatu ne poškodujejo. Čeprav je R600a okolju prijazen, pa je zemeljski plin. Je eksploziven, in zato v primeru uhajanja plina, ki se je pojavil zaradi poškodb hladilnih elementov, premaknite svoj hladilnik v stran od odprtega ognja ali virov toplote ter za nekaj minut prezračite sobo, kjer se nahaja naprava.

- Med prevažanjem in namestitvijo hladilnika, nikar ne poškoduje hladilnih elementov hladilnika.
- V tej napravi ne hranite eksplozivnih snovi, kot so pločevinke aerosola z vnetljivim pogonskim plinom.

- Ta naprava je namenjena za uporabo v hišah in podobno, kot je:
  - kuhinjska območja za osebje v trgovinah, pisarnah in drugih delovnih okoljih,
  - kmetije in stranke v hotelih in drugih podobnih stanovanjskih okoljih,
  - hostlih, motelih,
  - menzah in podobnih veleprodajah.
- Če se vtičnica ne ujema z vtičem hladilnika, ga mora zamenjati proizvajalec, serviser ali podobna usposobljena oseba, da ne pride do nevarnosti.
- Na napajalni kabel vašega hladilnika je bil povezan poseben ozemljeni vtič. Ta vtič se mora uporabljati s posebno ozemljeno vtičnico s 16 Amperi. Če v vaši hiši ni takšne vtičnice, naj vam jo namesti usposobljeni električar.
- To napravo lahko uporabljajo otroci, stari 8 let ali več in osebe, ki imajo zmanjšane telesne, čutne ali umske zmožnosti ali so brez izkušenj in znanja, če so pod nadzorom ali so prejele navodila za varno uporabo naprave in razumejo vpletena tveganja. Otroci se ne smejo igrati z napravo. Otroci ne smejo opravljati čiščenja ali vzdrževanja naprave brez nadzora.
- Otrokom starosti od 3 do 8 let je dovoljeno napolniti in izprazniti hladilne naprave. Otroci naj ne opravljajo čiščenja ali vzdrževanja naprave, zelo majhni otroci (od 0 do 3 let) naprav naj ne uporabljajo, od majhnih otroci (od 3-8 let) ne pričakujemo, da naprave uporabljajo varno, razen če so pod stalnim nadzorom, starejši otroci (8-14 let) in ranljivi ljudi lahko naprave uporabljajo varno z ustreznim spremstvom ali po navodilih o uporabi naprave. Od bolj ranljivih oseb se ne pričakuje, da naprave uporabljajo varno, razen, če so z ustreznim spremstvom.

- Če je napajalni kabel poškodovan, ga mora zamenjati proizvajalec, serviser ali podobna usposobljena oseba, da bi se izognili tveganjem.
- Ta naprava ni namenjena za uporabo na višini, ki presega 2000 m.

**Da bi se izogibali kontaminaciji hrane, prosimo upoštevajte naslednja navodila:**

- Predolgo odprta vrata lahko povzročajo znatno povečanje temperature v predalih naprave.
- Redno čistite površine, ki lahko pridejo v stik z hrano in dosegljivimi odvodnimi sistemi.
- Surovo meso in ribe hranite v ustreznih posodah v hladilniku, ne da bi prišli v stik ali kapljali na ostalo hrano.
- Predali z zamrznjeno hrano z dvema zvezdicama so primerni za shranjevanje zamrznjene hrane, shranjevanje ali pripravo sladoleda ter pripravo ledenih kock.
- Predali z eno, dvema in tremi zvezdicami niso primerni za zamrzovanje sveže hrane.
- Če hladilnik nameravamo ostaviti prazen dalj časa, ga izklopimo, odtajamo, očistimo, posušimo ter ostavimo vrata odprta, da bi preprečili nastanek plesni v napravi.



## Stari in nedelujoči hladilniki

- Če ima vaš stari hladilnik ključavnico, jo zlomite ali jo odstranite preden ga zavržete, saj se lahko otroci ujamejo vanj, kar lahko povzroči nesrečo.
- Stari hladilniki in zamrzovalniki vsebujejo izolacijski material in hladilno sredstvo s CFCjem. Zato pazite, da ne škodujete okolju, ko se vaši stari hladilniki zavržejo.



Prosimo, da se posvetujete s svojim občinskim organom o odstranjevanju OEEO za namene ponovne uporabe, recikliranja in predelave.

### Opombe:

- Prosimo, skrbno preberite navodila za uporabo pred namestitvijo in uporabo vaše naprave. **Naše podjetje ne odgovarja za nastalo škodo zaradi napačne uporabe.**
- Sledite vsem navodilom na napravi in navodilom priročnika za uporabo, in ta priročnik hranite na varnem mestu, da rešite težave, ki se lahko pojavijo v prihodnosti.
- Ta naprava je proizvedena za uporabo v domovih in se lahko uporablja le v gospodinjstvih okoljih in za določene namene. Ni primerna za poslovno ali skupno uporabo. Takšna nenamenska uporaba prekine jamstvo za napravo in naše podjetje ne odgovarja za možno škodo.
- Ta naprava je proizvedena za uporabo v hišah in je primerna le za hlajenje/shranjevanje hrane. Ni primerna za poslovno ali skupno uporabo in/ali za shranjevanje snovi, razen za hrano. Naše podjetje ne odgovarja za škodo, ki se v nasprotnem primeru lahko zgodi.

### Varnostna opozorila

- Ne uporabljajte večdelnih vtičnic ali podaljška.
- Ne uporabljajte vtičev, katerih kabel je poškodovan, strgan ali obrabljen.
- Ne vlecite, zvijajte in ne poškodujte kabla.



- Ta izdelek je namenjen za uporabo s strani odraslih, prosimo, ne pustite, da se otroci igrajo z napravo in se obešajo z rokami na vrata.
- Vtiča iz vtičnice nikoli ne vlecite z mokrimi rokami, da ne pride do električnega udara!
- Nikoli ne postavljajte pijač v steklenicah in pločevinkah v predel za globoko zamrzovanje vašega hladilnika. Steklenice in pločevinke lahko eksplodirajo.
  - Ne postavljajte nobenih eksplozivnih in vnetljivih snovi v hladilnik. Pijače z visoko vsebnostjo alkohola postavite v hladilnem predelu naprave tesno zaprte z njihovimi pokrovi in v navpičnem položaju.



- Izogibajte se stiku rok z izvzetim ledom, ki je bil ustvarjen v predelu za globoko zamrzovanje, saj lahko led povzroči opekline in/ali vreznine.
- Ne dotikajte se zamrznjenih živil z golimi rokami! Ne jejte sladoleda in kock ledu takoj za tem, ko ste jih vzeli iz predela za zamrzovanje!
- Ne zamrzujte ponovno prej zamrznjeno hrano, ko se je že stalila. To je lahko nevarno za vaše zdravje, saj lahko povzroči težave, kot je zastrupitev s hrano.
- Ne pokrivajte ohišje in/ali zgornjo stran hladilnika s čipko. To bo negativno vplivalo na delovanje hladilnika.
- Zavarujte dodatke v hladilniku, da bi preprečili njihovo poškodbo, medtem ko ga premikate.



## Namestitev in delovanje vašega hladilnika

Pred prvo uporabo hladilnika bodite pozorni na naslednje točke:

- Delovna napetost vašega hladilnika je 220-240 V pri 50 Hz.
- Naše podjetje ne odgovarja za škodo, ki lahko nastane zaradi uporabe brez nameščene ozemljitve.
- Postavite svoj hladilnik na primerno mesto, da ne bo izpostavljen neposredni sončni svetlobi.
- Vaša naprava bi morala biti vsaj 50 cm stran od kuhalnikov, plinskih pečic in radiatorjev ter vsaj 5 cm stran od električnih pečic.
- Vaš hladilnik se ne sme uporabljati na prostem in ne sme stati na dežju.
  - Če je vaš hladilnik v bližini zamrzovalnika, morate pustiti prostor vsaj 2 cm med njima, da bi preprečili kondenzacijo na zunanjih površinah.
- Ne postavljajte težkih predmetov na vaš hladilnik in postavite hladilnik na primerno mesto tako, da bo na vrhu prostora za minimalno 15 cm.
- Ustrezno prilagodite nastavljive sprednje nogice, da zagotovite, da je vaša naprava ravna in stabilna. Noge lahko prilagodite tako, da jih obrnete v katero koli smer. To je treba storiti, preden položite hrano v hladilnik.
- Pred uporabo hladilnika obrišite vse dele z raztopino tople vode in žličko sode bikarbone. Nato sperite s čisto vodo in posušite. Po čiščenju vrnite vse dele v hladilnik.
- Da preprečite kondenzatorju, da se dotika stene, namestite plastična distančnika (črni element s krilci -kondenzator - na zadnji strani), tako, da jih zavrtite za 90 °, kot prikazuje slika.
- Razdalja med napravo in zadnjo steno mora biti največ 75 mm.

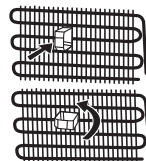

## Pred uporabo vašega hladilnika

- Med prvim delovanjem ali za zagotovitev učinkovitega delovanja naprave po premeščanju, dovolite vašemu hladilniku, da ostane nedejaven za 3 ure (v navpičnem položaju), nato vstavite vtičak v vtičnico. V nasprotnem primeru lahko poškodujete kompresor.
- Prvič, ko deluje vaš hladilnik, lahko vonjate smrad. Ta vonj mora izginiti, ko začne vaš hladilnik hlajenje.

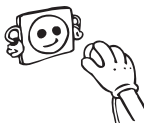

## DEL - 2.

## UPORABA HLADILNIKA Z ZAMRZOVALNIKOM

### Nastavitev termostata

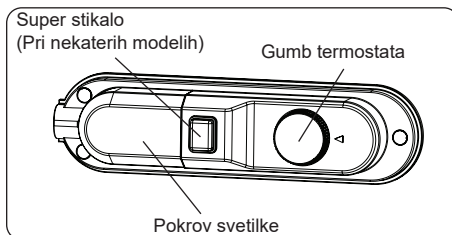

Termostat samodejno uravnava temperaturo v hladilniku in zamrzovalniku. Z vrtenjem gumba od položaja 1 proti 5 se temperatura viša.

**Pomembno obvestilo:** Ne obračajte gumba pred položaj 1, saj boste tedaj ugasnili aparat!

- Za kratkotrajno shranjevanje hrane v zamrzovalniku gumb termostata namestite med najnižji in srednji položaj. (1-3)
- Za dolgotrajno shranjevanje hrane v zamrzovalniku gumb termostata namestite na srednji položaj. (3-4).

**Opomba:** temperatura prostora, temperatura sveže shranjene hrane in pogostost odpiranja vrat hladilnika vplivajo na temperaturo v predelu hladilnika. Spremenite nastavitev temperature, če je to potrebno.

*Zamrzovalnik \*\*\*\* hladilnika se lahko ohladi na  $-18^{\circ}\text{C}$  in več.*

### Če je na voljo Super stikalo

- To stikalo normalno nastavite na položaj »0«. Razen ko je temperatura okolja nizka, na primer pozimi (tj. pod  $16^{\circ}\text{C}$ ), ali ko je treba ohraniti nižjo temperaturo zamrzovalnika. V tem primeru obrnite stikalo na VKLOPLJEN položaj »1«.
- Če želite nastaviti super stikalo termostatu na VKLOPLJENO, pritisnite stikalo navzdol na položaj »1«. Stikalo zasveti.
- Ko se predel zamrzovalnika ohladi na zadostno temperaturo ali v vročem vremenu, izklopite super stikalo in tako varčujte z energijo.
- Ko prvič vklopite napravo, naj naprava za začetek ustreznega hlajenja deluje 24 ur neprekinjeno, dokler se ne ohladi na zadostno temperaturo.
- V tem času ne odpirajte prepogosto vrat hladilnika in vanj ne postavljajte veliko hrane.

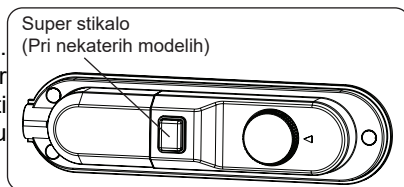

Če je enota ugasnjena ali izključena iz napajanja, počakajte najmanj 5 minut, preden ponovno vklopite ali vključite enoto, da ne poškodujete kompresorja.

**Super zamrzovanje:** To stikalo se uporablja kot stikalo za super zamrzovanje. Za največjo zmogljivost zamrzovanja vklopite to stikalo 24 ur pred vstavljanjem sveže hrane. Po tem, ko vstavite svežo hrano v zamrzovalnik, 24 ur v VKLOPLJENEM položaju običajno zadostuje. Po 24 urah, ko ste v zamrzovalnik vstavili svežo hrano, izklopite stikalo in tako varčujete z energijo.

## Opozorila o nastavitvah temperature

- Zaradi njegove učinkovitosti hladilnika ni priporočeno uporabljati v okoljih, ki so hladnejša od 10 °C.
- Temperaturo je treba prilagoditi glede na pogostost odpiranja vrat in količino hrane, ki jo hranite v hladilniku.
- Vaš hladilnik mora delovati do 24 ur glede na temperaturo okolja brez prekinitve, po tem, ko ste ga vključili, da se popolnoma ohladi. V tem času ne odpirajte vrat hladilnika prepogosto in vanj ne polagajte preveč hrane.
- Zamrzovalnik ima vgrajeno funkcijo 5-minutnega zamika, ki preprečuje poškodbe kompresorja, ko izključite napajanje in ga ponovno vključite po izpadu el. energije. Ko hladilnik priključite v napajanje, bo po 5 minutah deloval normalno.
- Vaš hladilnik je oblikovan za delovanje v intervalih temperature okolja, ki so navedeni v standardih glede na razred podnebja, ki je naveden na etiketi s podatki. Zaradi učinkovitosti hlajenja vašega hladilnika ni priporočeno uporabljati zunaj navedenih temperaturnih omejitev.
- Vaša naprava je zasnovana tako, da deluje v intervalih temperature okolja 10 °C - 43 °C.

## Klimatski razred in pomen

**T (tropski):** Hladilni aparat je namenjen za uporabo pri zunanjih temperaturah od 16 °C do 43 °C.

**ST (subtropski):** Hladilni aparat je namenjen za uporabo pri zunanjih temperaturah od 16 °C do 38 °C.

**N (zmerno):** Hladilni aparat je namenjen za uporabo pri zunanjih temperaturah od 16 °C do 32 °C.

**SN (razširjeno zmerno):** Hladilni aparat je namenjen za uporabo pri zunanjih temperaturah od 10 °C do 32 °C.

## Indikator za odprta vrata

- Indikator za odprta vrata, nameščen na ročaju, kaže, ali so vrata hladilnika dobro zaprta ali ne.
  - Če je indikator rdeč, vrata niso dobro zaprta.
  - Če je indikator bel, so vrata zaprta, kot je treba.
- Indikator za odprta vrata



Indikator za odprta vrata

- Vedno pazite, da so vrata zamrzovalnika dobro zaprta. Tako se boste izognili taljenju zamrznjene hrane, nastajanju debele plasti ledu in porastu temperature, zaradi česar bi se porabilo tudi veliko električne energije.

## Pripomočki

### Pladenj za led (pri nekaterih modelih)

- Napolnite pladenj za led z vodo in ga položite v predel zamrzovalnika.
- Ko se voda spremeni v led, lahko zavrtite pladenj, kot je prikazano spodaj, da dobite ledene kocke.

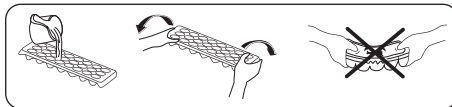

### Plastično strgalo (pri nekaterih modelih)

Po določenem času se na določenih mestih v predelu zamrzovalnika nakopiči zmrzal. Zmrzal, ki se nakopiči v zamrzovalniku, je treba redno odstranjevati. Uporabite priloženo plastično strgalo, če je to potrebno. Za to ne uporabljajte ostrih kovinskih predmetov. Lahko predrejo tokokrog hladilnika in povzročijo nepopravljivo okvaro enote.

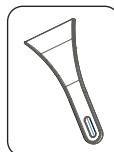

*Ta predstavitev delov naprave je le informativne narave. Deli se lahko razlikujejo glede na model vaše naprave.*

## DEL - 3.

## RAZPOREJANJE HRANE V NAPRAVI

### Predel hladilnika

- Predel hladilnika se uporablja za shranjevanje sveže hrane za nekaj dni.
- Pazite, da hrana ni v neposrednem stiku z zadnjo steno predela hladilnika. Pustite nekaj prostora okoli hrane, da omogočite prosto kroženje zraka.
- V hladilnik ne postavljajte vroče hrane ali tekočine, ki hlapi.
- Hrano vedno shranjujte v zaprtih posodah ali zavito.
- Če želite zmanjšati vlažnost in posledično nabiranje ledu, v hladilnik nikoli ne postavljajte tekočin v nezaprtih posodah.
- Meso vseh vrst, zavito v paketih, je priporočeno položiti na stekleno polico tik nad košaro za zelenjavo, kjer je zrak hladnejši.
- Sadje in zelenjavo lahko postavite v osvežilnik brez embalaže.
- Da bi se izognili uhajanju hladnega zraka, pazite, da vrat ne odpirate prepogosto in da niso odprta dlje časa.

- V običajnih delovnih pogojih bo zadostovalo, če nastavite temperaturo vašega hladilnika na +4 °C.
- Temperatura predela hladilnika mora biti med 0 in 8 °C, sveža hrana pod 0 °C se zamrzne in zgrije, nastajanje bakterij se nad 8 °C poveča in pokvari hrano.
- Vroče hrane v hladilnik ne vstavljajte takoj, ampak počakajte, da se ohladi zunaj. Vroča hrana poviša temperaturo v hladilniku in povzroči nepotrebno pokvarjeno hrano.
- Meso, ribe ipd. shranjujte v hladilnem predalu, za zelenjavo priporočamo predal za zelenjavo (če je na voljo).
- Da ne bi prišlo do navzkrižne kontaminacije, ne shranjujte mesnih izdelkov skupaj s sadjem in zelenjavo.
- Hrano v hladilnik vstavljajte v zaprtih posodah ali pokrito, da preprečite razširjanje vlage in vonjav.

**OPOMBA:** Krompirja, čebule in česna ne hranite v hladilniku.

Hrana	Najdaljši dovoljeni čas hranjenja	Kam postaviti v predel hladilnika
Zelenjava in sadje	1 teden	Košara za zelenjavo
Meso in ribe	2 - 3 dni	Zavito v plastično folijo ali vrečke ali v posodi za meso (na stekleni polici)
Sveži sir	3 - 4 dni	Na posebno polico na vratih
Maslo in margarina	1 teden	Na posebno polico na vratih
Ustekleničeni izdelki, mleko in jogurt	Do izteka roka, ki ga priporoča proizvajalec	Na posebno polico na vratih
Jajca	1 mesec	V predal za jajca
Kuhana hrana	2 dni	Vse police

## Predel zamrzovalnika

Predel zamrzovalnika se uporablja za zamrzovanje svežih živil ali shranjevanje zamrznjenih živil za obdobje, ki je označeno na embalaži, ter za izdelavo ledu.

- Za zamrzovanje svežih živil; ustrezno zavijte in zaprite sveža živila v embalažo, ki mora biti nepredušna in ne sme puščati. Posebne vrečke za zamrzovanje, aluminijasta folija (višja stopnja, če ste v dvomu, zavijte dvakrat), polietilenske vrečke in plastične posode so idealne.
- Največja količina sveže hrane, ki jo lahko postavite v zamrzovalnik v roku 24 ur je označena na ploščici z imenom (glejte Zmogljivost zamrzovanja).
- Ko jedi zamrzujete (npr. mleto meso, ribe), jih razdelite na manjše dele, kolikor boste pač potrebovali naenkrat.
- Ponovno zamrzovanje že odtaljene hrane ni priporočeno. To je lahko nevarno za vaše zdravje, saj lahko povzroči težave, kot je zastrupitev s hrano.
- Pazite, da sveža hrana, ki jo želite zamrzniti, ne pride v stik z že zmrznjeno hrano.
- Na paketu vedno označite datum in vsebino in pazite, da se presežete navedenega časa shranjevanja.

- V primeru izpada elektrike ali okvare, predel zamrzovalnika ohranja dovolj nizko temperaturo za shranjevanje živil. Vendar pa se izogibajte odpiranju vrat zamrzovalnika ter tako upočasnite dvig temperature znotraj predela zamrzovalnika.
- V predel zamrzovalnika nikoli ne postavljajte tople hrane.
- Pri nakupu in zamrzovanju zamrznjenih živil; pazite, da embalaža ni poškodovana.
- Čas shranjevanja in priporočena temperatura za shranjevanje zamrznjenih živil sta označena na embalaži. Pri shranjevanju in uporabi upoštevajte navodila proizvajalca. Če informacije niso navedene, hrane ne hranite več kot 3 mesece.
- Zamrznjeno hrano čim prej po nakupu postavite v predel zamrzovalnika.
- Ko se hrana enkrat odtaja, je ne smete ponovno zamrzniti; čim prej jo morate skuhati ter jo zaužiti ali ponovno zamrzniti.

**Opomba:** Če želite vrata zamrzovalnika odpreti, takoj po zapiranju, bo potrebno uporabiti precejšnjo silo. To je normalna pojava. Po doseganju ravnovesja, se bodo vrata lažje odprla.

### **Pomembna opomba:**

- Kadar živila odtalite, jih je potrebno pripraviti kot sveža živila. Če jih ne pripravite, jih NIKOLI ponovno ne zamrzujte.
- Okus nekaterih začimb v pripravljenih jedeh (janež, bazilika, vodna kreša, kis, mešane začimbe, ingver, česen, čebula, senf, timijan, majorama, poper itn.) se lahko pri daljšem hranjenju v zamrzovalniku spremeni tako, da postane močnejši. Zato jedem, ki jih nameravate zamrzniti bodisi dodajte manj začimb pri pripravi, ali pa dodajte začimbe po odmrzovanju.
- Rok hranjena v zamrzovalniku je odvisen od tipa maščobe v živilu. Bolj primerna za zamrzovalnik so margarin, goveja maščoba, olivno olje, maslo. Manj primerne pa so arašidovo olje in svinjska mast.
- Jedi v tekoči obliki je za zamrzovanje potrebno spraviti v plastične posode, ostala živila pa v vrečke ali zaviti v folijo.

Meso in ribe	Priprava	Najdaljši dovoljeni čas hranjenja (mesec)
Zrezek	Zaviti v folijo	6 - 8
Meso jagnjetine	Zaviti v folijo	6 - 8
Telečja pečenka	Zaviti v folijo	6 - 8
Kocke teletine	V majhnih količinah	6 - 8
Kocke jagnjetine	V koščkih	4 - 8
Mleto meso	V embalažah brez uporabe začimb	1 - 3
Drobovina (koščki)	V koščkih	1 - 3
Bolonjska omaka/ salama	Treba zapakirati, tudi če ima membrano	
Piščanec in puran	Zaviti v folijo	4 - 6
Goska in raca	Zaviti v folijo	4 - 6
Srnjad, zajec, merjasec	V 2,5 kg porcijah in kot fileji	6 - 8

Meso in ribe	Priprava	Najdaljši dovoljeni čas hranjenja (mesec)
Sladkovodne ribe (postrv, krap, ščuka, pravi som)	Ko odstranite drobovino in luske, ribo umite in posušite; če potrebno, odrežite rep in glavo.	2
Pusta riba, morski brancin, robec, morski list		4
Mastne ribe (tuna, skuša, modra riba, sardoni)		2 - 4
Školjke	Očiščeno in v vrečkah	4 - 6
Kaviar	V lastni embalaži, znotraj aluminijaste ali plastične posode	2 - 3
Pož	V slani vodi, znotraj aluminijaste ali plastične posode	3

 **Opomba:** Zamrznjeno meso je treba po odtajanju skuhati kot sveže meso. Če ni skuhan, po tem ko ste ga odmrznili, nikoli ne sme biti ponovno zamrznjeno.

Zelenjava in sadje	Priprava	Najdaljši dovoljeni čas hranjenja (mesece)
Mladi fižol in fižol	Operemo in narežemo na majhne koščke in zavremo v vodi	10 - 13
Fižol	Oluščimo in operemo ter zavremo v vodi	12
Zelje	Očistimo in zavremo v vodi	6 - 8
Korenček	Operemo in narežemo na rezine ter zavremo v vodi	12
Poper	Odstranite stebela, razdelite ga na dvoje in ločite semena ter zavrite v vodi	8 - 10
Špinača	Operemo in zavremo v vodi	6 - 9
Cvetača	Odstranite liste, prerežite sredico na koščke in jih nekaj časa pustite v vodi, kateri ste dodali malo limoninega soka	10 - 12
Jajčevец	Narezan na 2 cm kose, potem ko smo ga sprali	10 - 12
Koruza	Operemo in pakiramo s stebлом ali kot sladko koruzo	12
Jabolka in hruška	Olupimo in narežemo	8 - 10
Marelice in breskve	Razdelimo na dvoje in odstranimo koščico	4 - 6
Jagode in robide	Operemo in oluščimo	8 - 12
Kuhano sadje	V posodo dodamo 10 % sladkorja	12
Slive, češnje, višnje	Operemo in odstranimo peclje	8 - 12

	Najdaljši dovoljeni čas hranjenja (mesece)	Čas odmrzovanja pri sobni temperaturi (ure)	Čas odmrzovanja v pečici (min.)
Kruh	4 - 6	2 - 3	4-5 (220-225 °C)
Keksi	3 - 6	1 - 1,5	5-8 (190-200 °C)
Fino pecivo	1 - 3	2 - 3	5-10 (200-225 °C)
Pita	1 - 1,5	3 - 4	5-8 (190-200 °C)
Listnato testo	2 - 3	1 - 1,5	5-8 (190-200 °C)
Pica	2 - 3	2 - 4	15-20 (200 °C)



Mlečni izdelki	Priprava	Najdaljši dovoljeni čas hranjenja (meseči)	Pogoji hranjenja
Pakirano (homogenizirano) mleko	V lastni embalaži	2 - 3	Čisto mleko - v lastni embalaži
Sir- razen belega sira	V rezinah	6 - 8	Originalno embalažo lahko uporabimo za kratko obdobje shranjevanja. Živila zavijte v folijo za daljše obdobje shranjevanja.
Maslo, margarina	V lastni embalaži	6	

## 4. DEL ČIŠČENJE IN VZDRŽEVANJE

- Odklopite hladilnik iz napajanja pred samim čiščenjem.



- Ne čistite naprave z vlivanjem vode.



- Notranjosti zamrzovalniškega predela občasno očistite s toplo vodo, v kateri je raztopljene nekaj sode bikarbone.

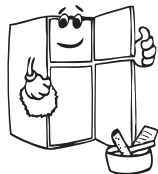
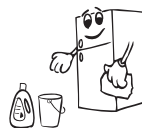

- Posamezno odstranite dele in jih očistite z milnico. Ne perite v pomivalnem stroju.



- Za čiščenje nikoli ne uporabljajte abrazivnih čistilnih sredstev. Po čiščenju, izperite z čisto vodo in temeljito posušite. Po končanem čiščenju, ponovno priključite aparat na električno napajanje, s suhih rokami.



- Kondenzator očistite z metlo vsaj dvakrat na leto, saj boste tako prihranili z energijo in izboljšali delovanje.



# Odmrzovanje

## Predel hladilnika

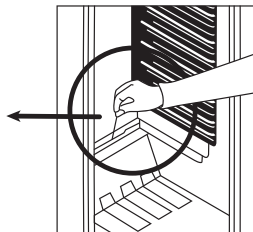
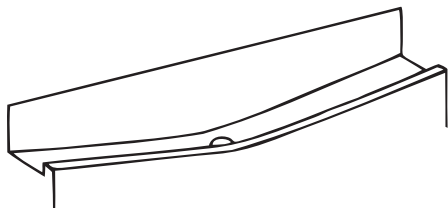

- Predel hladilnika se odmrzuje samodejno med delovanjem. Voda, nastala med odmrzovanjem, se zbira v izparilnem pladnju in tam samodejno izhlapewa.
- Izparilni pladenj in odtočno luknjo za odmrzljeno vodo je treba občasno očistiti, z zamaškom, da se voda ne nabira v pladnju, namesto da bi stekla ven.
- Za očiščenje notranjosti izparilnega pladnja lahko skozi odtočno luknjo zlijete pol kozarca vode.

## Predel zamrzovalnika

Led, ki se nabere v zamrzovalniku, je treba od časa do časa odstraniti (to naredite s priloženim plastičnim strgalom). Njegovo notranjost očistite tako kot hladilniški predel, odmrznite pa ga vsaj dvakrat letno.

### Odmrzujete po naslednjem postopku:

- Dan pred odmrzovanjem nastavite termostatski gumb na 5, da hrana popolnoma zamrzne.
- Med odmrzovanjem naj bo zamrznjena hrana zavita v več plasti papirja in shranjena v čim hladnejšem prostoru. Neizogiben dvig temperature bo hrani skrajšal rok trajanja. To hrano zato porabite čim prej.
- Izključite kabel iz vtičnice. Vrata pustite odprta, dokler se led popolnoma ne stali.
- Za pospešitev odmrzovanja lahko v zamrzovalnik postavite posodo s toplo vodo (enkrat ali večkrat, če se voda hitro shladi).
- Popolnoma osušite notranjost zamrzovalnika in nastavite termostatski gumb na položaj 5.

## Zamenjava žarnice

**▲ Pomembna opomba:** Preden začnete postopek, izklopite enoto iz električnega omrežja.

1. Odvijte vijak na svetlobnem pokrovu s pomočjo izvijača.
2. Pritisnite kavlje na pokrovu svetilke.
3. Odprite pokrov svetilke proti puščici, ko se zgornji kavlji izvlečejo iz ohišja.
4. Potegnite pokrov proti puščici in ga odstranite.
5. Žarnico obrnite v nasprotni smeri urinega kazalca in jo odstranite.
6. Zamenjajte obstoječo žarnico z novo, ki nima več kot 15 W.
7. Izvedite korake v obratnem vrstnem redu.
8. Po čakanju 5 minut priključite enoto.

## Zamenjava osvetlitve LED

Če ima vaš hladilnik z zamrzovalnikom osvetlitev LED, stopite v stik s, saj jo lahko zamenja le pooblaščen osebje.

## DEL - 5.

## PREVAŽANJE IN PREMIKANJE

- Originalno embalažo in peno je dobro shraniti za ponovni prevoz (opcijsko).
- Pritrdite vaš hladilnik z debelo embalažo, pasovi ali močnih vrvmi in sledite navodilom za prevoz v embalaži za ponovni prevoz.
- Odstranite premične dele (police, dodatke, posode za zelenjavo itd.) ali pa jih zavarujte v hladilniku pred udarci z uporabo trakov pri ponovnem premikanju in prevozu.

***Vaš hladilnik nosite v pokončnem položaju.***

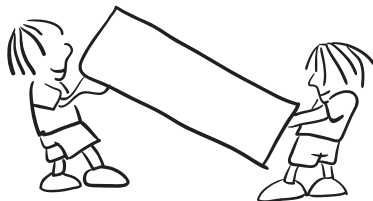

### Premestitev vrat

- Smer odpiranja vrat vašega hladilnika ni mogoče spreminjati, če so ročaji vrat na vašem hladilniku nameščeni na sprednji površini vrat.
- Smer odpiranja vrat je mogoče spremeniti pri modelih brez ročajev.
- Če se smer odpiranja vrat vašega hladilnika lahko spremeni, kontaktirajte najbližji servis, da vam spremeni smer odpiranja vrat.

## DEL - 6.

## PRED KLIČANJEM POPRODAJNEGA SERVISERJA

Če vaša naprava ne deluje pravilno, gre lahko le za manjšo težavo. Zato preden pokličete strokovnjaka, preverite spodaj navedene možnosti. S tem boste prihranili tudi čas in denar.

### **Če vaš hladilnik ne deluje;**

#### **Preverite ali:**

- Je prišlo do izpada elektrike?
- ali je odklopljena glavna varovalka,
- ali je termostat nastavljen na «•»,
- Ali obstaja kakšna napaka v vtičnici? Če želite preveriti, vključite hladilnik v vtičnico, za katero ste prepričani, da deluje.

### **Če vaš hladilnik ne hladi dovolj;**

#### **Preverite:**

- Ali je vaš hladilnik pretirano napolnjen?
- Ali so vrata hladilnika ustrezno zaprta?
- Če se je na kondenzatorju nabralo preveč prahu,
- Je zadostna razdalje med vašim hladilnikom in zadnjo ter stransko steno?

### **Naprava je hrupna**

Hladilni plin, ki kroži v hladilnem sistemu, lahko proizvaja rahel hrup (brbotanje), tudi ko kompresor ne deluje. Ne skrbite, to je popolnoma navadno. Če slišite drugačen zvok, preverite:

- je naprava poravnana;
- Se nič ne dotika zadnjega dela naprave;
- Predmeti v napravi vibrirajo.

## Če vaš hladilnik glasno deluje;

### Običajni zvoki;

Zvok prasketanja (pokanje ledu): (Za No frost/frost free naprave)

- To se sliši med postopkom samodejnega odtajanja.
- Ko se naprava ohladi ali segreje (zaradi širitve v materialu naprave).

**Kratek hrup pokanja:** To se sliši, ko termostat vklopi/izklopi kompresor.

### Hrup kompresorja

• **Normalen hrup motorja:** To je normalen hrup motorja. Ta hrup pomeni, da kompresor deluje normalno.

• Ker se kompresor zaganja, lahko za kratek čas deluje malo bolj hrupno.

### Zvok žuborenja in brbotanja:

• Ta hrup nastaja, ko hladilna tekočina teče skozi cevi sistema.

## Če vaš hladilnik glasno deluje;

Za ohranjanje nastavljene stopnje hlajenja se lahko od časa do časa vklopi kompresor. To je normalen hrup in pomeni, da kompresor deluje normalno. Ko se doseže zahtevana stopnja hlajenja, se hrup samodejno zmanjša.

### Če hrup ne izgine;

- Je vaša naprava stabilna? So nogice prilagojene?
- Ali je kaj za hladilnikom?
- Ali police ali posoda na policah vibrira? V tem primeru premestite police in/ali posode.
- Ali predmeti, ki so postavljeni na vaš hladilnik, vibrirajo?

### Če zaslišite druge zvoke, preverite naslednje:

- je naprava poravnana;
- Se nič ne dotika zadnjega dela naprave;
- Predmeti v napravi vibrirajo.

**Zvok pretakanja vode:** To je normalni zvok vode, ki teče v izparilno posodo med postopkom odtajanja. Ta zvok lahko slišite med postopkom odtajanja.

**Zvok pihanja zraka:** Normalen zvok ventilatorja. Ta zvok je lahko slišite zaradi kroženje zraka v hladilnikih s funkcijo No-Frost, kadar sistem deluje normalno.

### V spodnjem delu hladilnika je voda

#### Preverite, ali:

je odtočna cev za vodo zamašena (za odtočno luknjo uporabite odtočni čep za odmrzovanje).

## **VAŽNE OPOMBE:**

- Med izpadom elektrike izključite hladilnik iz napajanja, da preprečite težave s kompresorjem. Ko se oskrba z elektriko povrne, počakajte 5-10 minut in še le nato vključite hladilnik v napajanje. Če z razlogom izključite hladilnik iz napajanja, počakajte vsaj 5 minut preden ga ponovno vključite. Tako preprečite okvaro delov hladilnika.
- Hladilna enota vašega hladilnika je skrita na zadnji steni. Zato se lahko na zadnji površini vašega hladilnika pojavijo kapljice vode ali led, zaradi delovanja kompresorja v določenih intervalih. To je običajno. Postopek odtajanja ledu ni potreben, razen če je količina ledu pretirana.
- Če dlje časa ne boste uporabljali vašega hladilnika (npr. poletne počitnice), dajte termo-stat v položaj »•«. Po odtajanju očistite hladilnik in pustite vrata odprta, da preprečite nabiranje vlage in neprijetnega vonja.
- Če težava še ni odpravljena, potem ko ste sledili vsem zgornjim navodilom, se obrnite na najbližji pooblaščen servis.
- Naprava, ki ste jo kupili, je namenjena samo za domačo uporabo in za navedene namene. Ni primerna za poslovno ali skupno uporabo. Če potrošnik uporablja napravo na način, ki ni v skladu s to funkcijo, poudarjamo, da proizvajalec in trgovec nista odgovorna za popravila in okvare v garancijskem roku.

## **Nasveti za varčevanje z energijo**

1. Namestite napravo v hladno, dobro prezračevano sobo, vendar ne pod neposredno sončno svetlobo in ne v bližino virov toplote (radiator, štedilnik itd.). V nasprotnem primeru uporabite izolirno ploščo.
2. Dovolite, da se obdelana hrana in pijača ohladi zunaj naprave.
3. Ko odtajate zamrznjeno hrano, jo postavite v predal hladilnika. Nizke temperature zamrznjenih živil bodo pomagale hladiti predel v hladilniku, ko se bodo odtajale. S tem zmanjšate energetske zahteve.
4. Če dajete noter pijače in tekočine, jih zaprite. V nasprotnem primeru se v napravi poveča vlaga. Zato se delovni čas ohlajevanja podaljša. Pokritost pijač in tekočin pomaga preprečiti vonjave in spremembe okusov.
5. Ko vnašate hrano in pijačo, odprite vrata za najkrajši možni čas.
6. Vse pokrove za različne temperaturne predele naprave imejte zaprta (osveževalnik, hladilni predel itd.).
7. Tesnilo vrat mora biti čisto in prožnost. Če je tesnilo snemljivo, ga v primeru obrabe zamenjajte. Če tesnilo ni snemljivo, morate zamenjati vrata.

## DEL - 7. OPIS NAPRAVE

Ta aparat ni namenjen uporabi kot vgradni aparat.

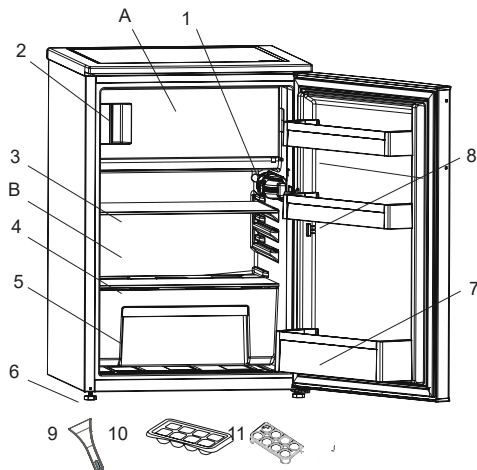

- |                           |                                       |
|---------------------------|---------------------------------------|
| A) Predal hladilnika      | 6) Noge za izravnavanje               |
| B) Predal zamrzovalnika   | 7) Polica za steklenice               |
| 1) Gumb termostata        | 8) Vratna police                      |
| 2) Indikator "Door open"  | 8) Plastično strgalo* Predal za jajca |
| 3) Police hladilnika      | 9) Pladenj za led                     |
| 4) Pokrov predala svežine | 10) Predal za jajca                   |
| 5) Predal svežine         |                                       |

\* pri nekaterih modelih

Ta predstavitev delov naprave je le informativne narave. Deli se lahko razlikujejo glede na model vaše naprave.

### Splošne opombe

**Predal za svežo hrano (hladilnik):** Najučinkovitejša uporaba energije je zagotovljena pri konfiguraciji s predali v spodnjem delu naprave in enakomerno razporejenimi policami. Položaj vratnih posod ne vpliva na porabo energije.

**Predal zamrzovalnega prostora (zamrzovalnik):** Najučinkovitejša uporaba energije je zagotovljena pri konfiguraciji s predali in posodami v izvornem položaju.

## Dimenzije

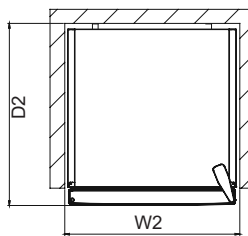
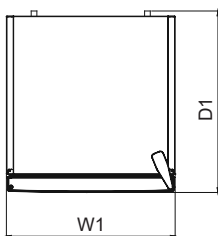
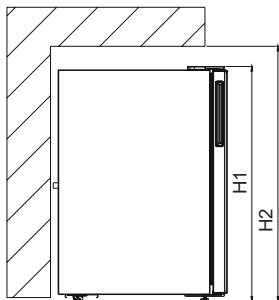

Skupne dimenzije <sup>1</sup>		
H1	mm	838
W1	mm	540
D1	mm	595

Prostor, potreben pri uporabi <sup>2</sup>		
H2	mm	988
W2	mm	640
D2	mm	635

Skupni prostor, potreben pri uporabi <sup>3</sup>		
W3	mm	640,0
D3	mm	1134,5

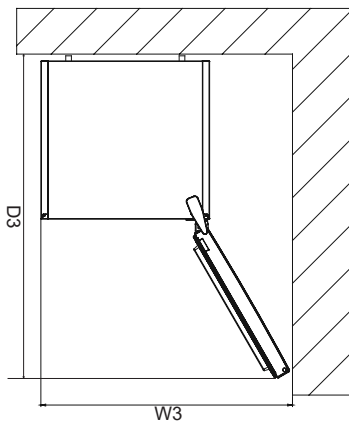

## DEL - 8

### TEHNIČNI PODATKI

Tehnični podatki se nahajajo na napisni tablici na notranji strani aparata in na energijski nalepnici.

Prek QR koda na energijski nalepnici lahko dostopate do spletne povezave z informacijami o zmogljivosti aparata v EU EPREL bazi podatkov.

Shranite energijsko nalepnico skupaj z navodili za uporabo in drugo dokumentacijo, ki ste jo dobili z aparatom.

Iste podatke lahko najdete tudi v bazi podatkov EPREL na spletnem naslovu <https://eprel.ec.europa.eu> z nazivom modela in številko izdelka, ki sta izpisana na napisni tablici aparata.

Obiščite spletno stran [www.theenergylabel.eu](http://www.theenergylabel.eu) za podrobnejše informacije o energijski nalepnici.

## DEL - 9.

### INFORMACIJA ZA INŠTITUTE ZA PREIZKUŠANJE

Aparat z oznako EcoDesign ustreza zahtevam standarda EN 62552.

Zahteve v zvezi s prezračevanjem, velikosti odprtih in minimalni razdalji za aparatom ustrezajo vrednostim navedenim v teh navodilih za uporabo v Poglavlju 2.

Prosimo stopite v stik s proizvajalcem, če potrebujete podrobnejše informacije, vključno z razporedi nalaganja.

## DEL - 10.

### PODPORA UPORABNIKOM IN POPRAVILO

Vedno uporabljajte originalne rezervne dele. Kadar pokličete pooblaščenega serviserja, imejte pri roki naslednje podatke: Model, Serijsko številko in Servisni seznam.

Te informacije najdete na napisni tablici. Lahko se spremenijo brez predhodnega obvestila.

Originalni rezervni deli za določene komponente so na voljo najmanj 7 do 10 let, v odvisnosti od vrste dela in datuma prodaje na tržišču zadnjega primerka modela.

Obiščite našo spletno stran:

[www.voxelectronics.com](http://www.voxelectronics.com)





HRV/BOS

## **KS1430F - KS1430SF**

**UPUTE ZA UPORABU HLADNJAK SA ZAMRZIVAČEM**

**ERC**



<b>GBR</b>	<b>FIRE !</b>	<b>Warning:</b> Risk of fire / flammable materials
<b>SRP</b>	<b>POŽAR !</b>	<b>Upozorenje:</b> Rizik od požara / zapaljivih materijala
<b>SLO</b>	<b>POŽAR !</b>	<b>Opozorilo:</b> Hevarnost požara/vnetljivi materiali
<b>HRV/ BOS</b>	<b>POŽAR !</b>	<b>Upozorenje:</b> Opasnost od požara / zapaljivi materijali
<b>MKD</b>	<b>ПОЖАР !</b>	<b>Предупредување:</b> Опасност од пожар/ запаливи материјали
<b>PRT</b>	<b>INCÊNDIO !</b>	<b>Aviso;</b> Risco de incêndio/materiais inflamáveis

# KAZALO

<b>PRIJE UPORABE UREĐAJA .....</b>	<b>4</b>
Opća upozorenja .....	4
Stari i neispravni hladnjaci .....	7
Sigurnosna upozorenja .....	7
Postavljanje i uporaba hladnjaka .....	8
Prije korištenja hladnjaka .....	8
<b>RAZNE FUNKCIJE I MOGUĆNOSTI .....</b>	<b>9</b>
Postavke termostata .....	9
Ako je super sklopka dostupna .....	9
Upozorenja o podešavanju temperature .....	10
Indikator za otvaranje vrata .....	10
Razni dijelovi .....	11
Posudica za led .....	11
Plastična strugalica .....	11
<b>NAČIN SPREMANJA NAMIRNICA U HLADNJAKU .....</b>	<b>11</b>
Odjeljak hladnjaka .....	11
Odjeljak zamrzivača .....	12
<b>ČIŠĆENJE I ODRŽAVANJE .....</b>	<b>15</b>
Odleđivanje .....	16
<b>PRIJENOS I PROMJENA POLOŽAJA POSTAVLJANJA .....</b>	<b>17</b>
Promjena položaja vrata .....	17
<b>PRIJE POZIVANJA POSLIJEPRODAJNOG SERVISA .....</b>	<b>17</b>
Savjeti za uštedu energije .....	19
<b>DIJELOVI UREĐAJA I ODJELJCI .....</b>	<b>20</b>
Dimenzije .....	21
<b>TEHNIČKI PODACI .....</b>	<b>22</b>
<b>INFORMACIJE O TESTU PREFORMANSI .....</b>	<b>22</b>
<b>SERVIS I BRIGA O KORISNIKU .....</b>	<b>22</b>

## **Opća upozorenja**

**!** **UPOZORENJE:** Uklonite prepreke kod ventilacijskih otvora na kućištu uređaja i u ugrađenim dijelovima.

**!** **UPOZORENJE:** Ne koristite mehaničke uređaje ili druge načine za ubrzavanje procesa odmrzavanja osim onih koje preporučuje proizvođač.

**!** **UPOZORENJE:** Nemojte upotrebljavati električne uređaje u odjeljcima za spremanje hrane uređaja, osim ako ih ne preporučuje proizvođač.

**!** **UPOZORENJE:** Nemojte oštetiti rashladni krug.

**!** **UPOZORENJE:** Kada postavljate uređaj, osigurajte da kabel napajanja nije negdje zapeo i da nije oštećen.

**!** **UPOZORENJE:** Nemojte postavljati višestruke prijenosne utičnice ili prijenosne izvore napajanja na stražnji dio uređaja.

**!** **UPOZORENJE:** Da bi se izbjegla opasnost zbog nestabilnosti uređaja, fiksirajte ga u skladu s uputama.

**!** Ako vaš uređaj koristi R600a kao rashladno sredstvo - što možete provjeriti na naljepnici hladnjaka - trebali biste biti oprezni tijekom prenošenja i postavljanja kako bi se spriječilo oštećenje rashladnih elemenata uređaja. Iako je R600a ekološki prihvatljiv i prirodan plin. Budući da je eksplozivan u slučaju propuštanja uslijed oštećenja rashladnih elemenata premjestite hladnjak dalje od otvorenog plamena ili izvora topline i prozračite prostoriju u kojoj se nalazi na nekoliko minuta.

- Nemojte oštetiti rashladni krug plina dok nosite i premještate hladnjak.
- Nemojte pohranjivati zapaljive tvari kao što su limenke spreja sa zapaljivim potisnim plinom u ovaj uređaj.

- Ovaj uređaj namijenjen je korištenju u kućanstvu i sličnim okruženjima kao što su:
  - kuhinje za osoblje u trgovinama, uredima i drugim radnim okruženjima
  - seoske kuće, hoteli, moteli i ostala rezidencijalna okruženja
  - ugostiteljski objekti koji nude noćenje i doručak;
  - opskrba pripremljenom hranom i pićem i slična okruženja koja nisu maloprodajna
- Ako utičnica ne odgovara utikaču hladnjaka mora ga zamijeniti proizvođač, serviser ili slično kvalificirana osoba kako bi se izbjegla opasnost.
- Posebno uzemljeni utikač povezan je s kabelom za napajanje hladnjaka. Taj utikač treba koristiti s posebno uzemljenom utičnicom snage od 16 ampera. Ako takve utičnice nema u vašem kućanstvu, pozovite ovlaštenog električara da je postavi.
- Ovaj uređaj mogu koristiti djeca starija od 8 godina i osobe sa smanjenim fizičkim, osjetilnim ili mentalnim sposobnostima ili nedostatkom iskustva i znanja ako su pod nadzorom ili ako su upućeni u korištenje uređaja na siguran način te razumiju moguće opasnosti. Djeca se ne smiju igrati s uređajem. Čišćenje i održavanje ne smiju obavljati djeca bez nadzora.
- Djeci u dobi od 3 do 8 godina dopušteno je puniti i prazniti rashladne uređaje. Od djece se ne očekuje da obavljaju čišćenje ili održavanje uređaja, od vrlo male djece (0-3 godine) se ne očekuje uporaba aparata, od male djece (3-8 godina) se ne očekuje da koriste uređaje na siguran način, osim ako su pod stalnim nadzorom, starija djeca (8-14 godina starosti) i ranjive osobe mogu koristiti uređaje sigurno nakon što su dobili odgovarajući nadzor ili upute o korištenju aparata. Ne očekuje se da će vrlo ranjive osobe koristiti uređaje na siguran način ako se ne provodi stalni nadzor.

- Ako je kabel za napajanje oštećen mora ga zamijeniti proizvođač, serviser ili slično kvalificirana osoba kako bi se izbjegla opasnost.
- Ovaj uređaj nije namijenjen za uporabu na nadmorskim visinama iznad 2000 m.

**Kako biste izbjegli kontaminaciju hrane, molimo vas da se pridržavate sljedećih uputa:**

- Otvaranje vrata na duže vrijeme može uzrokovati značajno povećanje temperature u odjeljcima uređaja.
- Redovito čistite površine koje mogu doći u dodir s hranom i pristupačnim sustavima odvodnje.
- Sirovo meso i ribu čuvajte u prikladnim posudama u hladnjaku, tako da ne bude u dodiru s drugim hranom ili ne kapaju na drugu hranu.
- Odjeljci s zamrznutom hranom s dvije zvjezdice prikladni su za čuvanje prethodno zamrznute hrane, čuvanje ili pripremu sladoleda i pripremu kockica leda.
- Odjeljci s jednom, dvije ili tri zvjezdice nisu prikladni za zamrzavanje svježih hrane.
- Ako je uređaj za hlađenje ostavljen prazan dulje vrijeme, isključite ga, odmrznite, očistite, osušite i ostavite otvorena vrata kako biste spriječili razvoj plijesni unutar uređaja.

## Stari i neispravni hladnjaci

- Ako vaš stari hladnjak ima bravu, razbijte je ili uklonite prije bacanja jer djeca mogu ostati zarobljeni unutar njega što može izazvati nesreću.
- Stari hladnjaci i zamrzivači sadrže izolacijski materijal i rashladno sredstvo s klorofluorouglicima. Stoga pripazite kako ne biste naškodili okolišu kada bacate svoje stare hladnjake.



Obratite se općinskim vlastima u vezi odlaganja električnog i elektronskog otpada za ponovnu uporabu, recikliranje i obnavljanje.

### Napomene:

- Pažljivo pročitajte priručnik s uputama prije postavljanja i korištenja uređaja. **Ne odgovaramo za štetu nastalu zbog zlouporabe.**
- Slijedite sve upute na uređaju i u priručniku s uputama te ga čuvajte na sigurnom mjestu kako biste riješili probleme koji se mogu pojaviti u budućnosti.
- Ovaj uređaj proizveden je za korištenje kod kuće i može se koristiti samo u takvim okruženjima za naznačene svrhe. Nije prikladan za komercijalnu ni zajedničku uporabu. Takva uporaba uzrokovat će poništenje jamstva uređaja, a naša tvrtka neće biti odgovorna za gubitke kojih je došlo.
- Ovaj uređaj proizveden je za korištenje kod kuće i prikladan je samo za hlađenje/pohranu hrane. Nije prikladan za komercijalnu ni zajedničku uporabu te za pohranu tvari koje nisu hrana. Naša tvrtka nije odgovorna za gubitke do kojih je došlo u suprotnom slučaju.

## Sigurnosna upozorenja

- Ne koristite višestruke utičnice ili produžni kabel.
- Ne uključujte u oštećene, istrošene ili stare utikače.
- Ne povlačite, presavijate i ne oštećujte kabel.



- Uređaj je namijenjen upotrebi od strane odraslih osoba, ne dozvolite djeci igranje s uređajem i ne dozvolite im da se vješaju za vrata.
- Ne uključujte ili isključujte utikač iz utičnice mokrim rukama kako bi se spriječio električni udar!
- Ne stavljajte staklene boce ili limenke u odjeljak zamrzivača. Boce ili limenke mogu eksplodirati.
- Ne stavljajte eksplozivne ili zapaljive materijale u hladnjak. Pića s većim udjelom alkohola moraju biti dobro zatvorena i odložena uspravno u odjeljku hladnjaka.



- Kad uzimate led nastao u odjeljku zamrzivača, ne dirajte ga jer može izazvati ozeblina i/ili posjekotine.
- Zamrznutu hranu ne dirajte mokrim rukama! Ne jedite sladoled i kockice leda odmah kad ih izvadite iz odjeljka zamrzivača!
- Otopljenu hranu nemojte ponovo zamrzavati. To može ugroziti zdravlje i izazvati trovanje hranom.
- Ne pokrivajte vrh ili cijeli zamrzivač s čipkom. To može utjecati na rad zamrzivača.
- Za sprječavanje oštećenja dodatnog pribora, pričvrstite ga u hladnjak tijekom prijevoza.



## Postavljanje i uporaba hladnjaka

*Prije početka uporabe hladnjaka, pazite na sljedeće točke:*

- Radni napon hladnjaka je 220-240 V na 50Hz.
- Ne preuzimamo odgovornost za štete koje nastanu zbog korištenja bez uzemljenja.
- Postavite hladnjak na mjesto gdje neće biti izložen izravnoj sunčevoj svjetlosti.
- Vaš bi uređaj trebao biti najmanje 50 cm udaljen od štednjaka, plinskih štednjaka i jezgri  
grijača te bi trebao biti najmanje 5 cm udaljen od električnih pećnica.
- Vaš hladnjak nikada se ne smije koristiti na otvorenom ili ostaviti na kiši.
- Kad se vaš hladnjak nalazi pored zamrzivača trebalo bi biti najmanje 2 cm udaljenosti između njih kako bi se spriječilo stvaranje vlage na vanjskoj površini.
- Ne stavljajte ništa na svoj hladnjak i postavite ga na prikladno mjesto tako da je barem 15 cm slobodno s gornje strane.
- Podesive prednje noge trebaju se podesiti kako bi vaš uređaj bio postavljen u vodoravnom položaju i kako bi bio stabilan. Možete prilagoditi noge zakretanjem u smjeru kazaljke na satu (ili u suprotnom smjeru). To je potrebno izvršiti prije stavljanja hrane u hladnjak.
- Prije korištenja hladnjaka obrišite sve dijelove toplom vodom u koju ste dodali čajnu žličicu sode bikarbone, a zatim isperite čistom vodom i osušite. Stavite sve dijelove nakon čišćenja.
- Postavite plastiku za podešavanje udaljenosti (dio s crnim lopaticama sa stražnje strane) zakretanjem za 90° kako je prikazano na slici da bi se spriječilo da kondenzator dodiruje zid.
- Hladnjak bi se trebao postaviti uz zid, a slobodni prostor ne bi trebao biti veći od 75 mm.

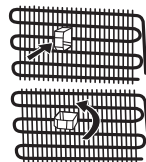

## Prije korištenja hladnjaka

- Kada uključujete hladnjak po prvi put ili nakon prenošenja postavite ga u uspravni položaj na 3 sata prije uključivanja kako bi se omogućio učinkoviti rad. U suprotnome možete oštetiti kompresor.
- Hladnjak može imati određeni miris kada se uključi prvi put. Miris će nestati kada se vaš hladnjak počne hladiti.

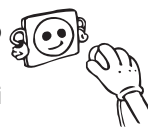



## DIO -2 RAZNE FUNKCIJE I MOGUĆNOSTI

### Postavke termostata

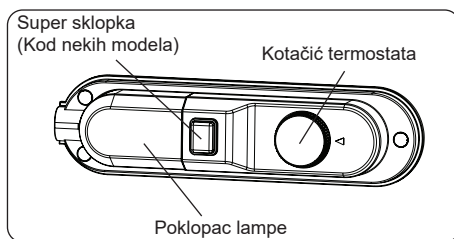

Termostat automatski ugađa temperaturu u hladnjaku i zamrzivaču. Postavljanjem gumba termostata od položaja 1 do položaja 5, u hladnjaku i zamrzivaču se snizuje temperatura hlađenja.

Važna napomena: Ne pokušavajte okrenuti ručice na položaj različiti od 1 jer će to zaustaviti uređaj.

- Za kratkotrajno čuvanje hrane u uređaju gumb možete postaviti između najnižeg i srednjeg položaja. (1 - 3)
- Za dugotrajno čuvanje hrane u uređaju gumb možete postaviti na srednji položaj. (3 - 4).

**Važna napomena: Temperatura u prostoriji, temperatura svježe pohranjenih namirnica i učestalost otvaranja vrata utječu na temperaturu odjeljka hladnjaka.**

**Ako je potrebno, promijenite postavke temperature.**

*Zamrzivač \*\*\*\* hladnjaka može hladiti do -18 °C i više.*

#### Ako je super sklopka dostupna

- Sklopku postavite na položaj 0. Osim u slučaju kad je temperatura u prostoriji niska kao što je to zimi. (tj. niža od 16°C) ili kada je potrebno održavati nižu temperaturu zamrzivača. U tom slučaju sklopku postavite na položaj 1 uključeno.
- Kako biste uključili sklopku koja se nalazi na kutiji termostata, postavite sklopku na položaj 1. Upaliti će se svjetlo na sklopci.
- Nakon što se prostor za zamrzavanje ohladi na dostatnu temperaturu, ili kada temperatura zraka poraste, isključite sklopku radi uštede električne energije.
- Da bi se postigla odgovarajuća razina hlađenja, kada prvi put uključite uređaj ostavite ga da neprekidno radi 24 sata dok se ne ohladi do potrebne temperature.
- Tijekom tog vremena ne otvarajte vrata prečesto i ne stavljajte veće količine hrane u uređaj.

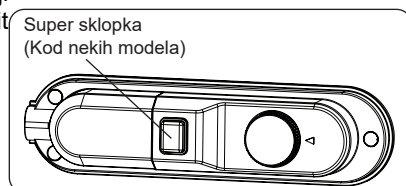

**Ako je uređaj u načinu isključeno ili je isključen iz struje, mora proći najmanje 5 minuta prije nego što ga ponovo pokrenete ili uključite u struju kako ne bi došlo do oštećenja kompresora.**

**Super zamrzavanje:** Ako je temperatura u prostoriji viša od 24°C, sklopka se mora koristiti kao sklopka za super zamrzavanje. Za maksimalnog kapaciteta zamrzavanja, okrenite ovaj gumb 24 sata prije postavljanja svježe hrane. Nakon stavljanja svježe hrane u zamrzivač, dovoljno je da sklopka bude uključena 24 sata. Kako biste uštedjeli energiju, isključite sklopku nakon 24 sata od stavljanja svježe hrane.

## Upozorenja o podešavanju temperature

- Ne preporučuje se da radite s vašim hladnjakom u okolini hladnijoj od 10°C vezano za njegovu učinkovitost.
- Podešavanje temperature treba se uskladiti s učestalošću otvaranja vrata i količinom hrane čuvane u hladnjaku.
- Vaš hladnjak treba raditi do 24 sata bez prekida nakon uključivanja, usklađen s temperaturom okoline, da bi bio u potpunosti ohlađen. U ovom razdoblju ne otvarajte često vrata hladnjaka i ne stavljajte unutra puno hrane.
- Vaš zamrzivač ima funkciju odgode od 5 minuta i primjenjuje se kako bi se spriječilo oštećenje na kompresoru vašeg hladnjaka, kada izvadite utikač i ponovno ga ukopčate nakon prekida struje. Vaš zamrzivač počeo će opet normalno raditi nakon 5 minuta.
- Vaš hladnjak je napravljen tako da radi na sobnoj temperaturi u intervalima koji su navedeni u standardima, prema klimatskoj klasi navedenoj na informacijskoj naljepnici. Za učinkovito hlađenje ne preporučujemo rad hladnjaka izvan navedenih graničnih vrijednosti temperatura.
- Vaš hladnjak namijenjen je za rad u rasponu temperature okoline 10 °C - 43 °C.

## Klimatski razred i značenje:

**T (tropska):** Ovaj rashladni uređaj predviđen je za uporabu na sobnoj temperaturi u rasponu od 16 °C do 43° C.

**ST (suptropska):** Ovaj rashladni uređaj predviđen je za uporabu na sobnoj temperaturi u rasponu od 16 °C do 38° C.

**N (umjerena):** Ovaj rashladni uređaj predviđen je za uporabu na sobnoj temperaturi u rasponu od 16 °C do 32° C.

**SN (proširena umjerena):** Ovaj rashladni uređaj predviđen je za uporabu na sobnoj temperaturi u rasponu od 10 °C do 32° C.

## Indikator za otvaranje vrata

- Indikator za otvaranje vrata pojavljuje se na ručici kada su vrata zatvorena ili otvorena
- Ako indikator svijetli crveno, vrata su otvorena
- Ako je indikator bijeli ( ne svijetli), vrata su zatvorena
- Pridržavajte se toga da vrata hladnjaka uvijek budu zatvorena. To je preventiva da se hrana ne odmrzne. S tim želimo izbjeći jaki led i povećano smrzavanje unutrašnjosti hladnjaka i nepotrebno povećanje trošenja energije.



Indikator za otvaranje vrata

## Razni dijelovi

### Posuda za led (Kod nekih modela)

- Napunite posudicu za led vodom i stavite je u odjeljak za led.
- Nakon što se voda potpuno zaledi, posudicu možete savinuti na način prikazan u nastavku da biste izvadili kockicu leda.

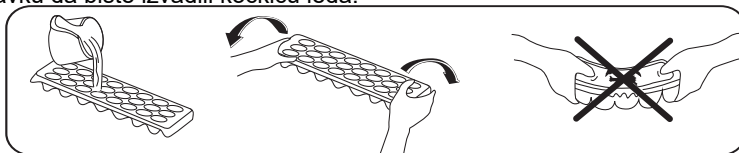

### Plastična strugalica (Kod nekih modela)

Led koji se nakuplja u zamrzivaču mora se redovito uklanjati. Ako je potrebno, upotrijebite isporučenu plastičnu strugalicu. Za uklanjanje leda ne upotrebljavajte oštre metalne predmete. Oni mogu probiti krug hladnjaka i uzrokovati nepopravljivu štetu uređaja.

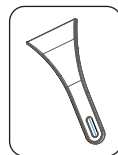

*Vizualni i tekstualni opisi u dijelu o dodacima mogu se razlikovati ovisno o modelu vašeg uređaja.*

## DIO -3 NAČIN SPREMANJA NAMIRNICA U HLADNJAKU

### Odjeljak hladnjaka

Odjeljak hladnjaka koristi se za čuvanje svježih hrane u roku od nekoliko dana.

- Ne postavljajte hranu tako da izravno dira stražnji dio odjeljka hladnjaka. Ostavite slobodnog prostora između kako bi zrak mogao cirkulirati.
- U hladnjak ne stavljajte vruću hranu ili tekućinu koja isparava.
- Hranu uvijek čuvajte u zatvorenim posudama ili zamotanu.
- Za smanjenje vlažnosti onemogućite stvaranje leda, nikad ne postavljajte u hladnjak tekućine u otvorenim posudama.
- Meso bilo koje vrste, zamotano u pakiranju, treba staviti na staklenu policu iznad posude za povrće, gdje je zrak najhladniji.
- Voće i povrće možete staviti u posudu za povrće bez pakiranja.
- Kako bi se izbjeglo da hladni zrak izađe iz hladnjaka, ne otvarajte vrata često i ne ostavljajte ih otvorenima duže vrijeme.
- Za normalne radne uvjete dovoljno je prilagoditi temperaturu vašeg hladnjaka na +4 °C.
- Temperatura hladnjaka mora biti u rasponu od 0-8 °C, svježja hrana ispod 0 °C ledi se i truli, koncentracija bakterija raste iznad 8 °C i kvari se hrana.
- Ne stavljajte vruću hranu u hladnjak odmah, pričekajte da se ohladi van hladnjaka. Vruća hrana povećava temperaturu vašeg hladnjaka i uzrokuje trovanje hranom i nepotrebno kvarenje hrane.
- Meso, riba i slično treba se čuvati u odjeljku za hlađenje hrane, a pregrada za povrće preferira se za povrće. (ako je dostupna)
- Kako bi se spriječila unakrsna kontaminacija, mesni proizvodi i voće i povrće ne pohranjuju se zajedno.
- Hranu treba staviti u hladnjak u zatvorene posude ili pokriti kako bi se spriječili vlaga i neugodni mirisi.

**NAPOMENA:** Krumpir, luk i češnjak ne bi trebalo čuvati u hladnjaku.

Hrana	Vrijeme čuvanja	Gdje staviti u hladnjaku
Povrće i voće	1 tjedan	U ladici (bez zamotavanja)
Meso i riba	2 do 3 dana	Prekriveno plastičnom folijom, u vrećici ili kutiji za meso (na staklenoj polici)
Svježi sir	3 do 4 dana	U posebnoj ladici u vratima
Maslac i margarin	1 tjedan	U posebnoj ladici u vratima
Proizvodi u bocama, mlijeko i jogurt	Do isteka roka kojeg preporučuje proizvođač	U posebnoj ladici u vratima
Jaja	1 mjesec	U polici za jaja
Kuhana hrana	2 dana	Sve police

## Odjeljak zamrzivača

Zamrzivač se koristi za čuvanje duboko smrznute ili smrznute hrane na duži period ili za stvaranje kockica leda.

- Za zamrzavanje svježe hrane dobro omotajte i zatvorite hranu, tj. ambalaža bi trebala biti hermetički zatvorena i ne bi smjela propuštati. Najbolji su izbor posebne vrećice za zamrzavanje, aluminijska folija, polietilenske vrećice i plastične posude.
- Maksimalna količina svježe hrane koja se može čuvati u zamrzivaču u roku od 24 sata naznačena je na pločici uređaja (vidi kapacitet zamrzavanja).
- Tijekom zamrzavanja svježe hrane (npr. meso, riba i mljeveno meso) podijelite ih u dijelove kako bih ih mogli koristiti u datom trenutku.
- Konzumirajte odmrznutu hranu u kratkom razdoblju nakon odmrzavanja
- Nemojte stavljati svježnu i toplu hranu pored zamrznute hrane jer može doći do odmrzavanja zamrznute hrane.
- Uvijek označite datum i sadržaj pakiranja i ne dozvolite da prođe rok trajanja hrane koja se čuva.
- U slučaju nestanka struje ili kvara, odjeljak zamrzivača zadržat će dovoljno nisku temperaturu potrebnu za čuvanje hrane. Stoga, izbjegavajte otvaranje vrata zamrzivača te na taj način spriječite podizanje temperature u odjeljku zamrzivača.
- Nikada ne stavljajte toplu hranu u odjeljak zamrzivača.
- Kada kupujete zamrznutu hranu, provjerite je li zamrznuta pod odgovarajućim uvjetima te da pakiranje nije oštećeno.
- Na pakiranju zamrznute hrane naznačena je preporučena temperatura i vrijeme trajanja. Za čuvanje hrane i način korištenja slijedite upute proizvođača. Ako nema informacija, hranu ne smijete čuvati duže od 3 mjeseca.
- Zamrznutu hranu stavite u odjeljak zamrzivača što prije nakon kupnje.
- Jednom kad se hrana otopi ne smije se ponovo zamrznuti; trebate je što prije skuhati i pojesti ili je ponovo kuhanu zamrznuti.

**NAPOMENA:** Ako pokušate otvoriti vrata zamrzivača odmah nakon njihovog zatvaranja, vidjet ćete da se ne mogu lako otvoriti. To je uobičajeno. Čim se dostigne ravnoteža, vrata će se lako otvoriti.

## Važna napomena:

- Smrznutu hranu, kad se odmrzne, treba kuhati baš kao i svježu hranu. NIKADA nemojte ponovno zamrzavati odmrznutu hranu.
- Okus nekih začina koji se nalaze u kuhanim jelima (anis, bosiljak, potočarke, ocat, razni začini, đumbir, češnjak, luk, senf, majčina dušica, mažuran, crni biber itd.) mijenjaju i pretpostavljaju jak okus kada se čuvaju dulje vremensko razdoblje. Zbog toga, dodajte male količine začina hrani koju zamrzavate, ili željeni začini možete dodati nakon što se hrana odmrzne.
- Razdoblje čuvanja hrane ovisi od vrste masnoće koja je korištena. Povoljne masnoće su margarin, teleća mast, maslinovo ulje i maslac. Nepovoljne masti su ulje od kikirikija i svinjska mast.
- Kuhanu hranu u tekućem obliku treba zamrznuti u plastičnim posudama, ostalu hranu treba zamrznuti zamotanu u plastičnu foliju ili vrećice.

Riba i meso	Priprema	Vrijeme čuvanja (mjeseci)	Vrijeme otapanja na sobnoj temperaturi -sati-
Goveđi odrezak	Pakirano za zamrzavanje u prikladnim porcijama	6-10	1-2
Janjetina	Pakirano za zamrzavanje u prikladnim porcijama	6-8	1-2
Pečena teletina	Pakirano za zamrzavanje u prikladnim porcijama	6-10	1-2
Teletina u komadima	U malim komadima	6-10	1-2
Ovčetina u komadima	U komadima	4-8	2-3
Mljeveno meso	U prikladnim porcijama, pakirano bez začina	1-3	2-3
Iznutrice (komadi)	U komadima	1-3	1-2
Kobasice/salame	Moraju se zapakirati čak i ako su zaštićene ovitkom		Do odmrzavanja
Piletina i puretina	Pakirano za zamrzavanje u prikladnim porcijama	7-8	10-12
Guska/patka	Pakirano za zamrzavanje u prikladnim porcijama	4-8	10
Divljač - začevina - veprovina	Porcije od 2,5 kg bez kostiju	9-12	10-12
Slatkovodne ribe (pastirva, šaran, štika, som)	Trebalo dobro očistiti iznutra, očistiti ljuske, ako je potrebno odrezati rep i glavu, zatim oprati i osušiti.	2	Dok se dobro ne otopi
Nemasna riba (brancin, iverak, list)		4-8	Dok se dobro ne otopi
Masna riba (palamida, skuša, plava riba, inćuni)		2-4	Dok se dobro ne otopi
Rakovi	Očišćeni u vrećicama	4-6	Dok se dobro ne otopi
Kavijar	U svom pakiranju, u aluminijskoj ili plastičnoj čašici	2-3	Dok se dobro ne otopi
Puževi	U slanoj vodi, u aluminijskoj ili plastičnoj čašici	3	Dok se dobro ne otopi



**Napomena:** Smrznuto meso nakon odmrzavanja treba kuhati kao svježe meso. Ako se meso nakon odmrzavanja ne kuha, ne smije se ponovno zamrzavati.

Povrće i voće	Priprema	Vrijeme čuvanja (mjeseci)	Vrijeme otapanja na sobnoj temperaturi -sati-
Cvjetača	Skinite lišće, podijelite srčiku na dijelove i ostavite da odstoji u vodi s malo limuna	10 - 12	Može se koristiti zamrznuto
Zeleni grah, mahune	Oprite i narežite na male dijelove.	10 - 13	Može se koristiti zamrznuto
Grašak	Oljuštite i operite	12	Može se koristiti zamrznuto
Gljive i šparoge	Operite i narežite na male komade	6 - 9	Može se koristiti zamrznuto
Kupus	Očišćeni	6 - 8	2
Patlidžan	Narezati na komade od 2 cm nakon pranja	10 - 12	Razdvojiti biljke jednu od druge
Kukuruz	Očistite ga i zapakirajte u klipu ili zrnju	12	Može se koristiti zamrznuto
Mrkva	Operite i narežite na kriške	12	Može se koristiti zamrznuto
Paprika	Uklonite peteljku, podijelite na dva dijela i izbacite sjemenke	8 - 10	Može se koristiti zamrznuto
Špinat	Oprati	6 - 9	2
Jabuke i kruške	Ogulite i narežite	8 - 10	(u zamrzivaču) 5
Marelice i breskve	Podijelite na pola i izbacite sjemenke	4 - 6	(u zamrzivaču) 4
Jagode i maline	Operite ih i očistite	8 - 12	2
Kuhano voće	U čašici, dodajte 10 % šećera	12	4
Šljive, trešnje, višnje	Operite i uklonite peteljke	8 - 12	5 - 7

	Vrijeme čuvanja (mjeseci)	Vrijeme otapanja na sobnoj temperaturi (sati)	Vrijeme otapanja u pećnici (minute)
<b>Kruh</b>	4 - 6	2 - 3	4-5 (220-225 °C)
<b>Keksi</b>	3 - 6	1 - 1,5	5-8 (190-200 °C)
<b>Pite</b>	1 - 3	2 - 3	5-10 (200-225 °C)
<b>Voćne pite</b>	1 - 1,5	3 - 4	5-8 (190-200 °C)
<b>Lisnato tijesto</b>	2 - 3	1 - 1,5	5-8 (190-200 °C)
<b>Pizza</b>	2 - 3	2 - 4	15-20 (200 °C)

Mliječni proizvodi i proizvodi od tijesta	Priprema	Vrijeme čuvanja (mjeseci)	Uvjeti čuvanja
Pakirano (homogenizirano) mlijeko	U vlastitom pakiranju	2 - 3	Samo homogenizirano mlijeko
Sir (osim bijelih sireva)	U kriškama	6 - 8	Mogu ostati u svojim originalnim pakiranjima na kratko vrijeme. Treba ih zamotati plastičnom folijom za dulje čuvanje.
Maslac, margarin	U vlastitom pakiranju	6	

## DIO 4. ČIŠĆENJE I ODRŽAVANJE

- Prije početka čišćenja, isključite uređaj iz mrežnog napajanja.



- Ne čistite uređaj ulijevanjem vode.



- Odjeljak hladnjaka treba povremeno očistiti otopinom sode bikarbone i mlake vode.

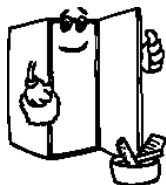
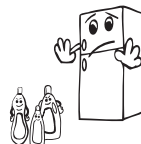

- Pribor čistite odvojeno sapunom i vodom. Ne perite ih u perilici suđa.



- Ne koristite abrazivne proizvode, deterdžente i sapune. Nakon pranja, isperite čitom vodom i pažljivo ih osušite. Kad je postupak čišćenja završen ponovno uključite uređaj suhim rukama.



- Kondenzator treba očistiti četkom barem dvaput godišnje radi uštede energije i povećanja produktivnosti.



## Odleđivanje

### Hladnjak

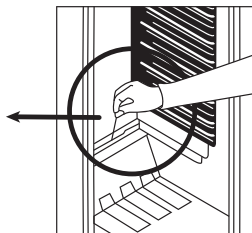
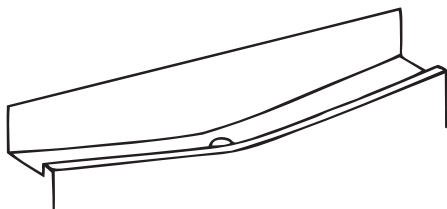

- Odleđivanje započinje automatski isključivanjem hladnjaka; voda nastala odleđivanjem skuplja se u za to predviđenu posudu i automatski isparava.
- Odvod i posuda za odleđenu vodu trebaju se periodički čistiti, da se odvod ne bi začepio i da se voda umjesto da ističe van u posudu za isparavanje ne skuplja na dnu hladnjaka.
- Također je preporučljivo uliti  $\frac{1}{2}$  čaše vode u odvod da se očisti iznutra.

### Zamrzivač

Led koji se stvara u zamrzivaču treba se periodički odstranjivati (upotrijebite plastični strugač). Zamrzivač se odlenuje i čisti isto kao i hladnjak, najmanje dva puta na godinu.

### Upute;

- Dan prije odleđivanja, postavite termostat u poziciju "5", kako bi se hrana smrznula u potpunosti.
- Za vrijeme odleđivanja smrznuta hrana bi trebala biti zamotana u papir i odložena na hladno mjesto. Neizbježno povećanje temperature smrznute hrane skratiti će rok uporabe. Tu hranu bi trebalo upotrijebiti što prije.
- Iskopčajte utikač iz utičnice; ostavite vrata otvorena dok se uređaj ne odleđi u potpunosti.
- Kako bi ubrzali proces odleđivanja, stavite posudu sa toplom vodom u zamrzivač.
- Osušite unutrašnjost uređaja i postavite termostat na 5.

### Zamjena žaruljice



**Važna napomena:** Prije pokretanja postupka isključite jedinicu iz napajanja.

1. Uklonite vijak pomoću odvijača sa poklopca svjetla.
2. Pritisnite kuke na poklopac svjetlu.
3. Otvorite poklopac svjetla prema strelici kada se gornje kuke izvuku iz kućišta.
4. Izvucite poklopac prema strelici i uklonite ga.
5. Uključite žarulju u smjeru suprotnom od kazaljke na satu i izvadite je.
6. Zamijenite postojeću žarulju novom maksimalne jačine od 15 W.
7. Izvedite korake obrnutim redoslijedom.
8. Nakon čekanja 5 minuta, uključite jedinicu.

### Zamjena LED svjetla

Ako vaš hladnjak ima LED svjetlo, obratite se odjelu korisničke podrške jer zamjenu LED svjetla smije izvršiti samo ovlašteno osoblje.



## **DIO -5** PRIJENOS I PROMJENA POLOŽAJA POSTAVLJANJA

### **Prijenos i promjena položaja postavljanja**

- Originalna ambalaža i pjenasti polistiren (PS) mogu se sakriti ako je to potrebno.
- Tijekom prijevoza uređaj je potrebno privezati širokom trakom ili snažnim užetom. Tijekom prijevoza potrebno je pridržavati se pravila ispisanih na kutiji od valovitog kartona.
- Prije prijevoza ili promjene položaja postavljanja potrebno je izvaditi sve pokretne dijelove (npr. police, ladicu za voće i povrće...) ili ih učvrstiti trakama kako bi se spriječilo njihovo pomicanje.

*Nosite hladnjak u uspravnom položaju.*

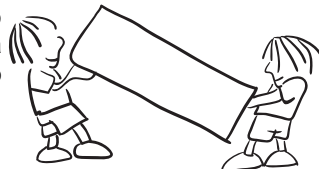

### **Promjena položaja vrata**

- Nije moguće promijeniti smjer otvaranja vrata hladnjaka ako je ručka na vratima hladnjaka postavljena na prednjoj površini vrata.
- Moguće je promijeniti smjer otvaranja vrata na modelima bez ručki.
- Ako se smjer otvaranja vrata vašeg hladnjaka može promijeniti, obratite se najbližem ovlaštenom servisu kako bi vam promijenili smjer otvaranja vrata.

## **DIO -6** PRIJE POZIVANJA POSLIJEPRODAJNOG SERVISA

Ako vaš hladnjak ne radi ispravno, možda postoji manji problem. Kako biste uštedeli vrijeme i novac, provjerite sledeće prije pozivanja serviseru.

### **Šta raditi ako vaš hladnjak ne radi**

#### **Provjerite je li:**

- došlo do nestanka struje?
- utikač ispravno umetnut u utičnicu
- termostat podešen na poziciji "•".
- postoji kvar na utičnici? Za provjeru, priključite svoj hladnjak na utičnicu za koju ste sigurni da radi

### **Šta raditi ako hladnjak slabo radi:**

#### **Provjerite je li:**

- ste stavili previše namirnica u uređaj.
- se vrata pravilno zatvaraju.
- ima prašine na kondenzatoru,
- odgovarajuća udaljenost između uređaja i okolnih stijenki.

### **Uređaj je bučan**

Rashladni plin koji kruži u hladnjaku može proizvoditi zvukove (zvuk stvaranja mjehurića), čak i kada kompresor ne radi. Ne brinite, to je posve uobičajeno. Ako čujete drugačiji zvuk, provjerite:

- Je li uređaj dobro poravnat
- Dodiruje li nešto stražnju stranu
- Vibriraju li predmeti u hladnjaku.

## **Ako vaš hladnjak radi preglasno**

### **Normalna buka;**

**Zvuk pucanja (pucanja leda):** (Za No frost/frost free uređaje)

- Tijekom automatskog odmrzavanja.
- Kada se naprava hladi ili zagrijava (zbog širenja materijala naprave).

**Kratko pucanje:** Čuje se kada prekidači termostata uključuju/isključuju kompresor.

**Buka kompresora (normalan zvuk motora):** Ta buka znači da kompresor radi normalno. Kompresor može uzrokovati više buke na kratko, kada se aktivira.

**Zvuk mjhurića i kapljica:** Taj zvuk nastaje zbog protoka hladnjaka u cijevima sustava.

### **Ako vaš hladnjak radi preglasno:**

Kako bi održala postavljena razina hlađenja, kompresor se može aktivirati s vremena na vrijeme. Buka koja dolazi iz vašeg hladnjaka u to vrijeme je normalna, to je zbog te funkcije. Kada se postigne potrebna razina hlađenja, buka će se automatski smanjiti. Ako buka ne prestaje;

- Da li vaša naprava stoji stabilno? Jesu li noge podešene?
- Ima li nečeg iza vašeg hladnjaka?
- Da li police ili jela na policama vibriraju? Iznova postavite police i/ili jela, ako je to slučaj.
- Da li predmeti koji su postavljeni na vaš hladnjak vibriraju?

### **Ako se čuje druga buka, provjerite:**

- Je li uređaj dobro poravnan.
- Dodiruje li nešto stražnju stranu
- Vibriraju li predmeti u hladnjaku.

**Zvuk protoka vode:** (Kod No fros/frost free uređaja)Normalan zvuk protoka vode koja teče u spremnik za isparavanje tijekom odmrzavanja. Ti zvukovi mogu se čuti tijekom odmrzavanja.

**Zvuk puhanja zraka (normalan zvuk ventilatora):** Taj zvuk može se čuti kod No-Frost hladnjaka tijekom normalnog rada sustava zbog cirkulacije zraka.

### **Ako ima vode u donjem dijelu hladnjaka:**

#### **Provjerite:**

Je li otvor za odvod vode začepljen (upotrijebite čep otvora za odvod nakon odmrzavanja da biste očistili otvor).

## **VAŽNE NAPOMENE:**

- Tijekom prekida napajanja, kako biste spriječili bilo kakav problem s kompresorom, isključite hladnjak. Uključivanje trebate odgoditi 5 - 10 minuta nakon napajanja. Ako iz razloga izvučete hladnjak, pričekajte najmanje 5 minuta da se ponovo uključite. Važno je za izbjegavanje oštećenja komponenata hladnjaka.
- Jedinica za hlađenje u hladnjaku nalazi se u stražnjoj stijenci uređaja. Stoga može doći do nakupljanja kapljica vode ili leda na stražnjoj stijenci vašeg hladnjaka zbog rada kompresora u određenim vremenskim razmacima. To je uobičajeno, nema potrebe za odmrzavanjem osim ako se led ne stvara u pretjeranim količinama.
- Ako ne namjeravate koristiti vaš hladnjak dulje vremensko razdoblje (npr. tijekom ljetnog odmora), stavite termostat u položaj “\*”. Nakon odmrzavanja očistite hladnjak i ostavite vrata otvorena kako biste spriječili vlagu i miris.

- Ako i dalje imate problema iako ste se pridržavali uputa iz ove knjižice, obratite se najbližem ovlaštenom servisnom centru.
- Uređaj koji ste kupili je namijenjen jedino za uporabu u kućanstvu. Nije prikladan za komercijalnu ni zajedničku uporabu. Ističemo da proizvođač i distributer nisu dužni izvršiti bilo kakve popravke niti su odgovorni za kvarove unutar jamstvenog roka ako uređaj upotrebljavate na način koji nije u skladu s navedenim uputama.

## **Savjeti za uštedu energije**

1. Postavite uređaj u hladnu, dobro prozračenu prostoriju, ali ne na izravnu sunčevu svjetlost niti u blizinu izvora topline (radijator, kuhalo itd.). U suprotnom upotrijebite izolacijsku ploču.
2. Pričekajte dok se topla hrana i piće ne ohlade izvan uređaja.
3. Kada otapate zamrznutu hranu, stavite je u odjeljak hladnjaka. Niska temperatura zamrznute hrane pomoći će pri hlađenju odjeljka hladnjaka dok se topi. Na taj način omogućuje uštedu energije. Ako se zamrznuta hrana izvadi van, gubi se energija.
4. Kada stavljate pića i tekućine u hladnjak, poklopite ih. U suprotnom dolazi do povećanja vlažnosti u uređaju. Na taj se način produljuje vrijeme rada. Također, poklapanje pića i tekućina pomaže u očuvanju mirisa i okusa.
5. Kada stavljate pića i hranu u hladnjak, vrata hladnjaka otvarajte što je kraće moguće.
6. Neka poklopci svih odjeljaka različitih temperatura u uređaju (ladica za voće i povrće, odjeljak za hlađenje itd.) budu zatvoreni.
7. Brtva vrata mora biti čista i savitljiva. U slučaju habanja, zamijenite brtvu.

## DIO -7 DIJELOVI UREĐAJA I ODJELJCI

Ovaj se uređaj ne upotrebljava kao ugradbeni uređaj.

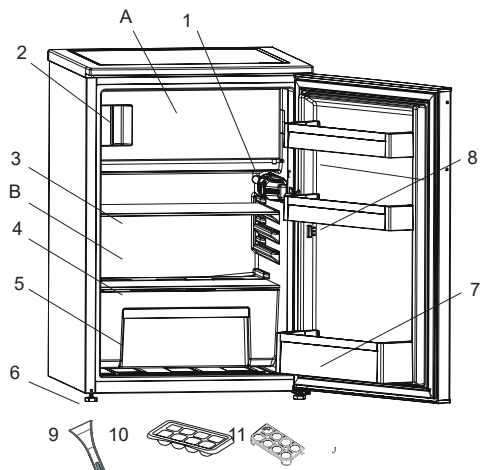

A) Zamrzivač

B) Hladnjak

1) Kutija sa termostatom

2) Indikator "Door open"

3) Police hladnjaka

4) Poklopac posude za voće i povrće

5) Posuda za voće i povrće

6) Nivelirajuće nogice

7) Polica za boce

8) Police vrata

9) Plastična strugalica\*

10) Posuda za led

11) Posuda za jaja

\* U nekim modelima

Ovaj prikaz služi samo za informacije o dijelovima uređaja. Dijelovi se mogu razlikovati ovisno o modelu uređaja.

### Općenite bilješke

**Odjeljak za svježu hranu (Hladnjak):** Najučinkovitija uporaba energije se osigurava u konfiguraciji s ladicama u donjem dijelu uređaja, i ravnomjerno postavljenim policama, položaj košara za vrata ne utječe na potrošnju energije.

**Odjeljak zamrzivača (Zamrzivač):** Najučinkovitija uporaba energije se osigurava u konfiguraciji s ladicama i košarama u položaju zaliha.

## Dimenzije

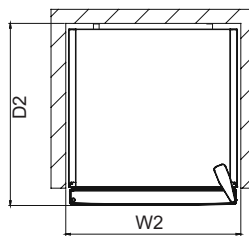
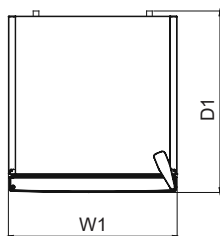
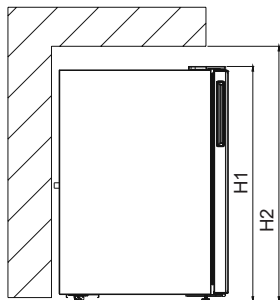

Ukupne dimenzije <sup>1</sup>		
H1	mm	838
W1	mm	540
D1	mm	595

Prostor za uporabu <sup>2</sup>		
H2	mm	988
W2	mm	640
D2	mm	635

Ukupan prostor za uporabu <sup>3</sup>		
W3	mm	640,0
D3	mm	1134,5

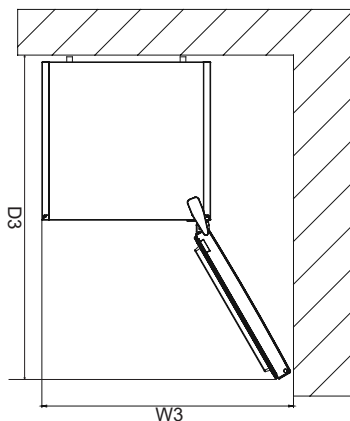

## **DIO -8**

### **TEHNIČKI PODACI**

Tehničke informacije nalaze se na natpisnoj pločici s unutarnje strane uređaja i na energetske naljepnici.

QR kod na energetske naljepnici isporučenoj s uređajem daje vam web link o informacijama u vezi sa performansama uređaja u EU EPREL bazi podataka.

Energetsku naljepnicu čuvajte radi buduće reference zajedno sa uputama za uporabu i svim ostalim dokumentima isporučenim s ovim uređajem.

Također je moguće pronaći iste podatke u EPREL-u putem linka <https://eprel.ec.europa.eu> i naziva modela i broja proizvoda koji se nalazi na natpisnoj pločici uređaja.

Za detaljne informacije o energetske naljepnici pogledajte link [www.theenergylabel.eu](http://www.theenergylabel.eu)

## **DIO -9**

### **INFORMACIJE O TESTU PERFORMANSI (TEST INSTITUTE)**

Za svaku EcoDesign verifikaciju, uređaj mora biti u skladu sa EN 62552. Zahtjevi za ventilacijom, dimenzije udubljenja i minimalni zračni prostor moraju biti onkvi kako su navedeni u ovom korisničkom priručniku u Poglavlju 2.

Za sve daljnje informacije, uključujući planove utovara, obratite se proizvođaču.

## **DIO -10**

### **SERVIS I BRIGA O KORISNIKU**

Uvijek koristite originalne rezervne dijelove.

Kada kontaktirate naš ovlaštenu servisni centar, osigurajte da imate na raspolaganju sljedeće podatke: model, serijski broj i indeks usluga.

Informacije se mogu naći na natpisnoj pločici. Podložne su promjenama bez obavijesti.

Originalni rezervni dijelovi za neke određene komponente dostupni su najmanje 7 ili 10 godina, ovisno o vrsti komponente, od stavljanja na tržište posljednjeg modela uređaja.

Posjetite našu web stranicu:

[www.voxelectronics.com](http://www.voxelectronics.com)



## **KS1430F - KS1430SF**

**ПРИРАЧНИК ЗА УПОТРЕБА ЛАДИЛНИК ЗАМРЗНУВАЧ**



<b>GBR</b>	<b>FIRE !</b>	<b>Warning:</b> Risk of fire / flammable materials
<b>SRP</b>	<b>POŽAR !</b>	<b>Upozorenje:</b> Rizik od požara / zapaljivih materijala
<b>SLO</b>	<b>POŽAR !</b>	<b>Opozorilo:</b> Hevarnost požara/vnetljivi materiali
<b>HRV/ BOS</b>	<b>POŽAR !</b>	<b>Upozorenje:</b> Opasnost od požara / zapaljivi materijali
<b>MKD</b>	<b>ПОЖАР !</b>	<b>Предупредување:</b> Опасност од пожар/ запаливи материјали
<b>PRT</b>	<b>INCÊNDIO !</b>	<b>Aviso;</b> Risco de incêndio/materiais inflamáveis



# СОДРЖИНА

<b>ПРЕД ДА ЗАПОЧНЕТЕ СО УПОТРЕБА НА АПАРАТОТ .....</b>	<b>3</b>
Општи предупредувања .....	3
Стари и неисправни фрижидери .....	6
Безбедносни предупредувања .....	6
Инсталација и работа со ладилникот .....	7
Пред да го користите фрижидерот .....	8
<b>ИНФОРМАЦИИ ЗА УПОТРЕБА .....</b>	<b>8</b>
Подесување на термостатот .....	8
Ако супер прекинувачот е на располагање .....	9
Предупредувања за приспособување на температурата .....	9
Показател „Отворена врата“ .....	10
Дополнителна опрема .....	10
Послужавник за мраз .....	10
Пластична гребалка .....	10
<b>ОРГАНИЗИРАЊЕ НА ХРАНАТА ВО АПАРАТОТ .....</b>	<b>11</b>
Преграда за ладење .....	11
Преграда за замрзнување .....	12
<b>ЧИСТЕЊЕ И ОДРЖУВАЊЕ .....</b>	<b>15</b>
Одмрзнување .....	15
<b>ТРАНСПОРТ И ПРЕМЕСТУВАЊЕ .....</b>	<b>17</b>
Менување на положбата на вратата .....	17
<b>ПРЕД ДА ПОВИКАТЕ СЕРВИСЕР .....</b>	<b>18</b>
Совети за заштеда на енергија .....	20
<b>ДЕЛОВИ НА АПАРАТОТ И ОДДЕЛИТЕ .....</b>	<b>21</b>
Димензии .....	22
<b>ТЕХНИЧКИ ПОДАТОЦИ .....</b>	<b>23</b>
<b>ИНФОРМАЦИИ ЗА ТЕСТОТ НА ПЕРФОРМАНСИ .....</b>	<b>23</b>
<b>СЕРВИС И ГРИЖА ЗА КОРИСНИЦИТЕ .....</b>	<b>23</b>

## Општи предупредувања

**⚠ ПРЕДУПРЕДУВАЊЕ:** Не ги блокирајте отворите за вентилација кои се најдуваат во кутијата на уредот или во вградената структура.

**⚠ ПРЕДУПРЕДУВАЊЕ:** Немојте да користите механички уреди или други начини за забрзување на процесот на одмрзнување, освен оние кои се препорачани од производителот.

**⚠ ПРЕДУПРЕДУВАЊЕ:** Немојте да користите електрични уреди во внатрешните оддели на уредот, освен доколку не се од вид кој е препорачан од производителот.

**⚠ ПРЕДУПРЕДУВАЊЕ:** Не го оштетувајте колото на разладувачот.

**⚠ ПРЕДУПРЕДУВАЊЕ:** Кога го позиционирате уредот, гледајте кабелот за струја да не биде заглавен или оштетен.

**⚠ ПРЕДУПРЕДУВАЊЕ:** Немојте да поставувате повеќе продолжни кабли или утикачи на задниот дел од уредот.

**⚠ ПРЕДУПРЕДУВАЊЕ:** За да се спречи опасност поради нестабилност на уредот, мора да се фиксира според инструкциите.

**⚠** Ако вашиот уред користи R600a како рефригерант – можете да ја видите оваа информација на етикетата на ладилникот – треба да внимавате за време на транспорт и монтажа да не ги оштетите разладните елементи на ладилникот. Иако тој е пријателски спрема околината и природен, експлозивен е. Во случај на истекување поради оштетување на елементите на ладилникот, оддалечете го уредот од извори на оган или топлина и проветрете ја собата неколку минути.

- Додека го носите и преместувате фрижидерот, внимавајте да не го оштетите колото на гасот.
- Немојте да чувате експлозивни материи, како на пример кутии со аеросол со запалив пропелент, во овој уред.
- Овој уред е наменет да се користи само во домашни услови и слични намени како на пр.:
  - Кујнски оддели во продавници, канцеларии и други работни средини
  - Фарми и клиенти во хотели, мотели и други околина од тип резиденција
  - Околина од тип „ноќевање и појадок“
  - Угостителство и слични непродажни намени
- Ако штекерот не одговара на приклучокот на кабелот, мора да се замени од страна на производителот, неговиот сервисен агент или слично обучени лица, со цел да се избегне незгода.
- Специјално заземјен приклучок е поврзан на напојниот кабел од фрижидерот. Овој приклучок треба да се користи со специјално заземјен штекер од 16 ампера. Ако нема таков штекер во вашиот дом, авторизиран електричар нека ви инсталира еден.
- Овој уред не е наменет за користење од деца од 8 години и нагоре и лица со намалени физички, осетни или умствени способности или без искуство и/или знаење, освен доколку не се под надзор или биле обучени за да го користат уредот од страна на лице одговорно за нивната безбедност. Децата не смеат да се играат со уредот. Чистењето и одржувањето не смеат да се извршуваат од деца без надзор.
- Деца на возраст од 3 до 8 години можат да ги полнат и празнат уредите за ладење. Не се очекува деца да го чистат или да го одржуваат

уредот, не се очекува многу мали деца (0-3 години) да ги користат уредите, не се очекува мали деца (3-8 години) да ги користат безбедно уредите доколку не се под постојана контрола, повозрасни деца (8-14 години) и лица со посебни потреби можат да ги користат уредите безбедно по соодветна контрола или насоки за користење на уредот. Не се очекува лицата со поголеми посебни потреби да ги користат безбедно уредите без континуирана контрола.

- Ако кабелот е оштетен, мора да се замени од страна на производителот, неговиот сервисен агент или слично обучени лица, со цел да се избегне незгода.
- Овој уред не е наменет за употреба на надморска височина повисока од 2000 m.

**За да се избегне загадување на храна, ве молиме придржувајте се до следните упатства:**

- Отворање на вратата подолго време може да предизвика значително зголемување на температурата во преградите на уредот.
- Чистете ги редовно површините што можат да дојдат во контакт со храна и достапните системи за одвод.
- Чувајте го сировото месо и риба во соодветните садови во фрижидерот, со што нема да бидат во контакт или да прокапуваат врз друга храна.
- Деловите за замрзната храна означена со две ѕвездички се соодветни за чување претходно замрзната храна или за правење сладолед или коцки мраз.
- Деловите со една, две и три ѕвездички не се соодветни за замрзнување свежа храна.
- Ако фрижидерот е оставен подолго време, исклучете го, одмрзнете го, исчистете го, избришете со сува крпа и оставете ја вратата отворена за да спречите појава на мувла во уредот.

## Стари и неисправни фрижидери

- Доколку вашиот стар фрижидер има брава, скршете ја или тргнете ја, бидејќи децата може да се заклучат во фрижидерот и да предизвикаат несреќа.
- Старите фрижидери и замрзнувачи користат материјал за изолација и рефригерант со ЦФЦ.



Поради тоа, треба да внимавате за да не ја загадите животната средина кога ги фрлате вашите стари фрижидери.

Ве молиме да се обратите кај вашите локални власти во врска со отстранувањето на WEEE со цел повторна употреба, рециклирање и поправка.

## Забелешки:

- Прочитајте го внимателно прирачникот пред да го инсталирате и користите вашиот уред. **Нашата компанија нема да биде одговорна во случај на злоупотреба.**
- Следете ги сите инструкции на уредот и во прирачникот, и чувајте го прирачникот на сигурно за да можете да решите идни можни проблеми.
- Овој уред е произведен за да се користи дома и може да се користи единствено така и само за наведените намени. Не е погоден за комерцијална или општа употреба. Ако се користи така, тоа ја поништува нашата гаранција и нашата компанија нема да биде одговорна за настанатите штети.
- Овој уред е произведен за домашна употреба и погоден е само за ладење/чување на храна. Не е погоден за комерцијална или општа употреба и/или за чување на супстанции различни од храна. Нашата компанија не е одговорна за штети настанати од непочитување на овие намени.

## Безбедносни предупредувања

- Не користете продолжителен кабел или повеќевлезен штекер.
- Не вклучувајте оштетени, скинати или стари приклучоци.
- Немојте да го тргате, виткате или оштетувате кабелот.



- Уредот е наменет да се користи од страна на возрасни, не оставајте им на децата да си играат со него или да висат на вратата.
- Не го фаќајте кабелот со влажни раце, опасност од струен удар!
- Не ставајте стаклени шишиња или конзерви со пијалаци во комората на замрзнувачот. Шишињата или конзервите може да експлодираат.
- Поради ваша безбедност не поставувајте експлозивни и запаливи материјали во фрижидерот. Поставете ги пијалациите со висок алкохолен процент во одделот за ладење со добро затворени затки и во вертикална позиција.



- Избегнувајте контакт со гола кожа со мразот додека го вадите од делот за длабоко замрзнување, бидејќи мразот може да предизвика замрзнатини и/или посекотини. 
- Не допирајте замрзнати работи со влажни раце! Немојте да јадете сладолед и коцки мраз веднаш откако ќе ги извадите од замрзнувачот!
- Немојте повторно да ги замрзнувате храните кои еднаш се одмрзнале. Тоа може да предизвика здравствени проблеми од типот на труење со храна.
- Обезбедете ги внатрешните додатоци во апаратот за да не се оштетат при преместување.

## Инсталација и работа со ладилникот

*Пред да го користите ладилникот прв пат, внимателно погледнете ги овие работи:*

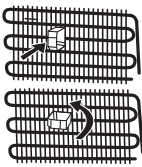
- Работниот напон на ладилникот 220-240 V при 50 Hz.
- Не прифаќаеме одговорност за штетите настанати заради употреба без заземјување.
- Ставете го ладилникот на место каде што нема да биде изложен на директна сончева светлина.
- Производот треба да биде оддалечен најмалку 50 cm од шпорети, рерни на гас и грејни тела и најмалку 5 cm од електрични рерни.
- Ладилникот никогаш не смее да се користи на отворено или да се остава на дожд.
- Кога го ставате ладилникот непосредно до уред за длабоко замрзнување, треба да има барем 2 cm меѓу нив за да се спречи влага на надворешната површина.
- Не ставајте ништо врз фрижидерот. Поставете го фрижидерот на соодветно место каде ќе има барем 15 cm слободен простор одозгора. 
- Употребете ги прилагодливите предни ногарки за да се порамни производот и да стои стабилно. Може да ги прилагодувате ногарките вртејќи ги во која било насока. Ова треба да го направите пред да ставите храна во ладилникот.
- Пред да го користите ладилникот, избришете ги сите делови со раствор со топла вода во којашто ќе додадете една лажичка сода бикарбона. Потоа исплакнете ги со чиста вода и исушете ги. Вратете ги сите делови на ладилникот по чистењето.
- Поставете ги двата пластични разделници (делот со црни лопатки - кондензатор - одзади) вртејќи го за 90° како што е прикажано на сликата за да спречите кондензаторот да го допира ѕидот. 
- Растојанието меѓу уредот и ѕидот одзади мора да биде максимум 75 mm.

## Пред да го користите фрижидерот

- За да овозможите ефикасна работа, при првото користење или после преместување, вклучете го фрижидерот во струја и оставете го исправен 3 часа. Во спротивно, може да го оштетите компресорот.
- При првото вклучување може да се појави мирис; мирисот ќе исчезне кога фрижидерот ќе почне да лади.

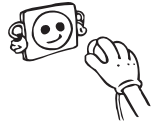

## ДЕЛ - 2. ИНФОРМАЦИИ ЗА УПОТРЕБА

### Подесување на термостатот

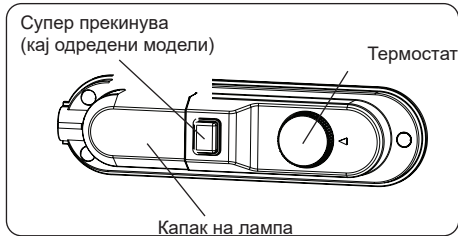

Термостатот автоматски ја регулира внатрешната температура на одделите на ладилникот. Пониски температури се добиваат со ротирање на копчето од позиција 1 кон позиција 5.

**Важно:** Не се обидувајте да го свртите копчето на помалку од 1 затоа што уредот ќе се изгаси.

- За краткотрајно чување на храна во, можете да го поставите копчето помеѓу минимална и средна положба (1-3).
- За долготрајно чување на храна во фрижидерот, можете да го поставите копчето на средна положба (3-4).

**Имајте предвид дека:** температурата во просторијата, температурата на свежата храна и зачестеноста на отворањето на вратата влијаат врз температурата во комората на фрижидерот. Ако е потребно, сменете ја поставката на температурата.

*Замрзнувачот \*\*\*\* од уредот може да се олади до  $-18^{\circ}\text{C}$  и повеќе.*

## Ако супер прекинувачот е на располагање

- Нормално, овој прекинувач треба да го поставите во позиција '0'. Освен кога температурата во просторијата е ниска како во зима (т.е. под 16° C) или кога температурата во замрзнувачот треба да биде пониска. Во тој случај, свртете го прекинувачот во позиција '1' на ВКЛУЧЕНО.
- За да го поставите супер прекинувачот на Вклучено што се наоѓа на кутијата на термостатот, притиснете го надолу прекинувачот на позиција '1'. Прекинувачот ќе засвети.
- Кога преградата на замрзнувачот е доволно изладена на соодветната температура или се затоплува времето, исклучете го супер прекинувачот за да заштедите на потрошувачката на струја.
- Кога за првпат ќе го вклучите апаратот, за да започне соодветно ладење, апаратот треба да работи континуирано 24 часа додека не се излади на соодветната температура.
- Во овој период, не отворајте ја вратата многу често и не ставајте многу храна во апаратот.

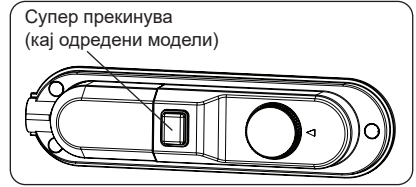

**Ако го исклучите ладилникот од струја, мора да почекате барем 5 минути пред повторно да го вклучите за да не го оштетите компресорот.**

**Супер замрзнување:** Ако температурата во околината е повисока од 24°C, овој прекинувач мора да се користи како прекинувач за супер замрзнување. За максимален капацитет на замрзнување, ве молиме завртете го ова копче 24 часа пред да ставите свежа храна. По ставањето свежа храна во замрзнувачот, генерално би требало да бидат доволни 24 часа тој да биде ВКЛУЧЕН. За да заштедите струја, исклучете го прекинувачот по 24 часа од ставањето на храната.

## Предупредувања за приспособување на температурата

- Не се препорачува да го користите фрижидерот при температура на средината помала од 10 °C поради неговата ефикасност.
- Приспособувањето на температурата треба да се направи согласно зачестеноста на отворањето на вратата и количината храна што се чува во ладилникот.
- Ладилникот треба да работи 24 часа во амбиенталната температура без прекинување откако ќе се вклучи за да се излади комплетно. Не отворајте ги често вратите на ладилникот и не ставајте храна во текот на овој период.
- За да се заштити компресорот од оштетување, се применува функција на одложено стартување на компресорот од 5 минути при вклучување и исклучување на кабелот или при прекин на напојувањето. Вашиот замрзнувач ќе почне да работи нормално после 5 минути.
- Ладилникот е дизајниран да работи во интервали на амбиентална температура согласно стандардите и климатските услови посочени на етикетата со информации. Ние не препорачуваме да го користите ладилникот надвор од наведените вредности за температурата во контекст на ефикасно ладење.
- Вашиот уред е дизајниран да работи во интервалите на амбиентална температура 10 °C - 43 °C.



### Климатска класа и значење:

**T (тропска клима):** Овој ладилник е наменет да се користи на собни температури од 16 °C до 43 °C.

**ST (суптропска клима):** Овој ладилник е наменет да се користи на амбиентални температури од 16 °C до 38 °C.

**N (умерена клима):** Овој ладилник е наменет да се користи на амбиентални температури од 16 °C до 32 °C.

**SN (проширена умерена клима):** Овој ладилник е наменет да се користи на амбиентални температури од 10 °C до 32 °C.

### Показател „Отворена врата“

• Показателот „отворена врата“ кој се најдува на рачката, покажува дали вратата е добро затворена или се уште е отворена.

• Ако свети црвено, вратата е отворена.

• Ако свети бело, вратата е правилно затворена.

• Имајте во превид дека вратата на замрзнувачот треба секогаш да биде затворена. Тоа ќе спречи одмрзнување на храната, ќе спречи создавање на обемен мраз внатре во замрзнувачот и со тоа непотребно зголемување на енергетската потрошувачка.



### Дополнителна опрема

#### Послужавник за мраз (кај некои модели)

- Наполнете го со вода и ставете го во комора.
- Откако водата комплетно ќе се претвори во мраз, засукајте го послужавникот (како на сликата, за да излезат коцките).



#### Пластична гребалка (кај некои модели)

По извесен период, мраз се наталожува во одредени области на замрзнувачот. Мразот што се наталожува во замрзнувачот треба да се отстранува од време на време. Користете ја доставената пластична гребалка ако е потребно. Не користете остри предмети за оваа работа. Тие може да го дупнат колото на ладилникот и да предизвикаат непоправливо оштетување на апаратот.

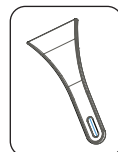

*Визуелните и текстуални описи во делот за додатоци може да се разликуваат во зависност од моделот.*

## ДЕЛ - 3. ОРГАНИЗИРАЊЕ НА ХРАНАТА ВО АПАРАТОТ

### Преграда за ладење

- Одделот за ладење се користи за чување свежа храна неколку дена.
- Не оставајте храната да го допира задниот ѕид во одделот на ладилникот. Оставете простор околу храната за да циркулира воздухот.
- Не ставајте врела храна или течности што испуштаат пареа во ладилникот.
- Секогаш чувајте ја храната во затворени садови или завиткана.
- Никогаш не ставајте течности во отворени садови во ладилникот за да ја намалите појавата на влага и зголемување на мразот.
- Сите видови месо, завиткани или во пакување треба да се ставаат на стаклената полица веднаш над фиоката за зеленчук каде што воздухот е постуден.
- Може да ги ставите овошјето и зеленчукот во фиоката за свежа храна без да ги спакувате.
- За да спречите излегување на студениот воздух, не обидувајте се да ја отворате вратата премногу често и не оставајте ја вратата отворена долго време.
- За нормални работни услови, ќе биде доволно температурата на вашиот фрижидер да се постави на +4 °C.
- Температурата на одделот за фрижидер треба да биде во опсег од 0-8 ° C, свежата храна под 0 °C замрзнува и гние, додека над 8 °C концентрацијата на бактерии се зголемува и храната се расипува.
- Не ставајте топла храна веднаш во фрижидерот, почекајте температурата да се намали надвор од фрижидерот. Топлата храна ја зголемува температурата на вашиот фрижидер и предизвикува труење со храна и непотребно расипување на храната.
- Месо, риба и слично треба да се чуваат во поладната преграда за храна, а преградата за зеленчук е пожелно да се користи за зеленчукот. (ако е достапна)
- За да избегнете меѓусебна контаминација на производите, не ставајте месни производи заедно со зеленчуци и овошје.
- Храната треба да се стави во фрижидер во затворени садови или да се покрие за да се спречи влага и мирис.

**НАПОМЕНА:** Компирите, кромидот и лукот не треба да се чуваат во ладилникот.

Храна	Максимално време за чување	Каде се става во одделот на ладилникот
Овошје и зеленчук	1 седмица	Корпа за зеленчук
Месо и риба	2 - 3 дена	Завиткани во пластична фолија или кеса во садот за месо (на стаклената полица)
Свежо сирење	3 - 4 дена	Во специјалната полица на вратата
Путер и маргарин	1 седмица	Во специјалната полица на вратата
Производи во шише млеко и јогурт	До истекот на рокот што го одредува производителот	Во специјалната полица на вратата
Јајца	1 месец	Во полицата за јајца
Зготвена храна	2 дена	На сите полици

## Преграда за замрзнување

- Замрзнувачот се користи за складирање замрзната храна, за замрзнување свежа храна и за правење коцки мраз.
- При замрзнување свежа храна, завиткајте ја соодветно свежата храна, во пакувањето не смее да има воздух и не смее да протекува. Најсоодветни се специјални вреќички за замрзнување, алуминиумска фолија, полиетиленски вреќички и пластични садови.
- Максималната количина на свежа храна што може да се стави во замрзнувачот во рок од 24 часа е посочен на плочката (видете капацитет за замрзнување).
- Кога замрзнувате свежа храна (на пр. месо, риба и мелено месо) поделете ги во помали делови кои би ги искористиле одеднаш.
- Одмрзнатата храна треба да ја конзумирате набрзо по одмрзнувањето
- Не ставајте свежа храна веднаш до замрзнатата храна бидејќи може да ја растопи.
- Секогаш ставајте ги датумот и содржината на пакувањето и не надминувајте го посоченото време за чување.
- Ако снема струја или има дефект, одделот на замрзнувачот ќе одржува задоволително ниска температура за чување на храната. Сепак, избегнувајте да ја отворате врата за да го забавите зголемувањето на температурата во одделот за замрзнувачот.
- Никогаш не ставајте топла храна во замрзнувачот.
- Кога ќе купите замрзната храна уверете се дека пакувањето не е оштетено.
- Секогаш следете ги упатствата на производителот за пакување храна кога складираете замрзната храна. Доколку нема информации, храната треба да се чува најдолго 3 месеци од датумот на кој сте ја купиле.
- Замрзнатата храна треба да се пренесува во соодветни садови и да биде ставена во замрзнувачот што е можно побрзо.

**Нпомена:** Ако се обидете да го отворите замрзнувачот веднаш откако сте го затвориле, ќе забележите дека нема да се отвори лесно. Ова е нормално. Откако ќе се постигне рамнотежа, вратата лесно ќе се отвори.

## Важна напомена:

- Замрзната храна, кога ќе се стопи, треба да се готви исто како и свежата храна. Никогаш не замрзнувајте повторно веќе одмрзната храна.
- Вкусот на одредени зачини ставени во зготвените јадења (анасон, босилок, поточарка, оцет, сортни зачини, ѓумбир, лук, кромид, сенф, мајчина душичка, мајоран, црн бибер и сл.) се менува и тие добиваат силен вкус кога се чуваат подолг период. Затоа, ставајте мала количина зачини во храната која ќе ја замрзнувате или зачинот додавајте го откако ќе ја одмрзнете храната.
- Периодот на чување на храната зависи од видот на употребеното масло. Соодветни масла се маргарин, телешка маст, маслиново масло и путер. Несоодветни масла се масло од кикирики и свинска маст.
- Храната во течна форма треба да се замрзнува во пластични садови, а другата храна во пластични фолии или кеси.

Месо и риба	Подготовка	Максимално време за чување (месец)
Бифтек	Завиткан во фолија	6 - 8
Јагнешко	Завиткано во фолија	6 - 8
Печено телешко	Завиткано во фолија	6 - 8
Телешко на коцки	На мали парчиња	6 - 8
Јагнешко на коцки	На парчиња	4 - 8
Мелено месо	Во пакување без зачини	1 - 3
Пилешки цигер (парчиња)	На парчиња	1 - 3
Колбаси/салама	Треба да се спакувани дури и ако имаат лушпа	
Пилешко и мисирка	Завиткани во фолија	4 - 6
Гуска и патка	Завиткани во фолија	4 - 6
Елен, зајак и дива свиња	Во порции од 2.5 кг како филети	6 - 8
Слатководна риба (лосос, амур, крап, сом)	Откако ќе ги исчистите утробата и крлушките на рибата, измијте и исушете ја. Ако е неопходно, исечете ги опашот и главата.	2
Посна риба: морски гргеч, калкан, лист		4
Мрсна риба (туна, скуша, ципура, сардела)		2 - 4
Школки, ракови	Исчистени и во вреќички	4 - 6
Кавијар	Во своето пакување, во алуминиумски или пластичен сад	2 - 3
Полжави	Во солена вода, во алуминиумски или пластичен сад	3

 **Забелешка:** Смрзнатото месо треба да се готви како свежото штом ќе се одмрзне. Ако не го зготвите месото кога ќе се одмрзне, не смее повторно да се замрзнува.

Овошје и зеленчук	Подготовка	Максимално време за чување (месеци)
Боранија и грав	Измијте и исечете на мали парчиња и сварете ги во вода	10 - 13
Грашок	Исчистете го од мешунките и сварете го во вода	12
Зелка	Исчистена и сварена во вода	6 - 8
Морков	Исчистен, исечкан на парчиња и сварен во вода	12
Пиперка	Исечете ја дршката, исечете на два дела, извадете ги семките и сварете ја во вода	8 - 10
Спанаќ	Измиен и сварен во вода	6 - 9
Карфиол	Извадете ги листовите, исечете ја срцевината на парчиња и оставете го вода со малку лимон	10 - 12
Модар патлиџан	Исечете го на парчиња од 2 см по миењето	10 - 12
Пченка	Исчистете и спакувајте ја со кочанот или издробена	12
Јаболко и круша	Излупете ги и исечете ги на парчиња	8 - 10
Кајсија и праска	Исечете на два дела и извадете ги семките	4 - 6
Јагоди и капини	Измијте и исчистете ги	8 - 12
Зготвено овошје	Додајте 10% шеќер во садот	12
Слива, цреша, вишна	Измијте и исчистете ги семките	8 - 12

	Максимално време за чување (месеци)	Време на одмрзнување на собна температура (часови)	Време на одмрзнување во рерна (минути)
Леб	4 - 6	2 - 3	4-5 (220-225° C)
Бисквити	3 - 6	1 - 1,5	5-8 (190-200° C)
Печиво	1 - 3	2 - 3	5-10 (200-225° C)
Пита	1 - 1,5	3 - 4	5-8 (190-200° C)
Лиснато тесто	2 - 3	1 - 1,5	5-8 (190-200° C)
Пица	2 - 3	2 - 4	15-20 (200° C)

Млечни производи	Подготовка	Максимално време за чување (месеци)	Услови на чување
Млеко во кутија (хомогенизирано)	Во своето сопствено пакување	2 - 3	Свежо млеко - во своето сопствено пакување
Кашкавал - со исклучок на сирењето	На парчиња	6 - 8	Оригинаалното пакување може да се користи за краткорочно чување. Треба да се завитка во фолија за подолготрајно чување.
Путер, маргарин	Во своето пакување	6	

## ДЕЛ 4. ЧИСТЕЊЕ И ОДРЖУВАЊЕ

- Исклучете го фрижидерот од напојувањето пред чистење.

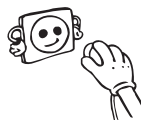

- Не го мијте со потурање на вода.

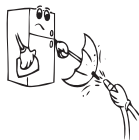

- Фрижидерот треба да се чисти повремено со раствор од сода бикарбона и млека вода.

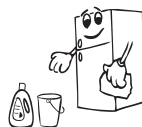

- Отстранете ги деловите поединечно и чистете со вода со сапуница. Да не се мијат во машина за миење садови.



- Не користете абразивни средства, детергенти или сапуни. По миење, исплакнете ги со чиста вода и исушете ги темелно. Кога ќе завршите со чистење, приклучете го апаратот во струја со суви раце.



- Треба да го чистите кондензаторот со четка барем двапати годишно за да обезбедите заштеда на електрична енергија и зголемена продуктивност.



## Одмрзнување

### Одмрзнување на Внатрешноста

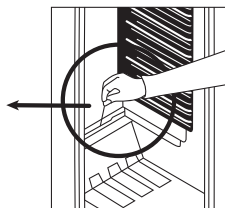
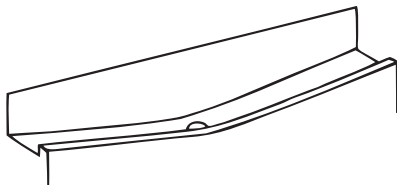

- Одмрзнувањето е автоматско за време на функционирањето ; одмрзнатата вода се собира во послужавникот за испарување и автоматски испарува.
- Послужавникот за испарување на одмрзнатата вода и цревето за одстранување на оваа вода треба периодично да се чисти, за да се избегне насобирање на вода и нејзино истекување надвор.
- Можете да истурите пола чаша вода во цревето за да го исчистите одвнатре.

### **Комора за замрзнување;**

Насобраниот мраз во комората мора да се отстрани. (Користете пластични оштри предмети). Комората за замрзнување мора да се чисти со постапка на одмрзнување два пати годишно.

#### **За оваа цел;**

- Еден ден пред одмрзнување, ставете го термостатот на “5” за целосно да ја смрзне храната.
- За време на одмрзнување на апаратот, храната би требало да ја чувате завиткана во хартија на ладно место. По чистењето на фрижидерот не заборавајте таа смрзната храна да ја искористите за пократок временски период.
- Исклучете го уредот од напојување пред да почнете.
- За да го забрзате процесот на одмрзнување, ставете сад со жешка вода во внатрешноста.
- Добро исушете ја внатрешноста и ставете го термостатот на позиција 5.

### **Замена на светилката**



**Важна забелешка:** Исклучете го уредот од напојување пред да почнете.

1. Извадете ја завртката на капакот на светлината со шрафцигер.
2. Притиснете ги кукиите на капакот на светилката.
3. Отворете го капакот на светилката кон стрелката кога горните куки ќе излезат од лежиштето.
4. Извлечете го капакот кон стрелката за да го извадите.
5. Завртете ја светилката спротивно од стрелките на часовникот и извадете ја.
6. Заменете ја светилката со нова, која не смее да има поголема моќност од 15 W.
7. Применете ги постапките по обратен редослед.
8. Откако ќе почекате 5 минути, вклучете го уредот.

### **Замена на ЛЕД-сијаличката**

Ако ладилникот има ЛЕД-сијаличка, контактирајте со центарот за помош бидејќи само овластен сервисер може да ја смени.

## ДЕЛ - 5. ТРАНСПОРТ И ПРЕМЕСТУВАЊЕ

- Може да ги зачувате оригиналното пакување и пената за повторен транспорт (по избор).
- Треба да го прицврстите ладилникот со цврсто пакување, ремени или издржливи јажиња и следете ги упатствата за транспорт дадени на пакувањето на повторен транспорт.
- Извадете ги подвижните делови (полицы, дополнителна опрема, садови за зеленчук и сл.) или фиксирајте ги во ладилникот со ленти во текот на преместувањето и транспортот.

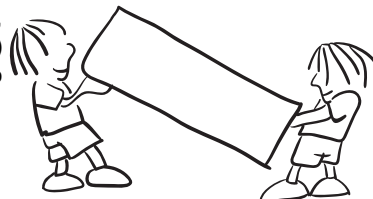

Транспортирајте го ладилникот во исправена позиција.

### Менување на положбата на вратата

- Не е можно да се смени правецот на отворање на вратата од ладилникот ако рачките на вратите се поставени на надворешната површина на вратата.
- Правецот на отворање на вратата може да се смени само кај модели без рачки.
- Ако правецот на отворање на вратата на ладилникот може да се смени, треба да контактирате со најблискиот овластен сервис за да го сменат правецот на отворање.



## **ДЕЛ - 6. ПРЕД ДА ПОВИКАТЕ СЕРВИСЕР**

Ако фрижидерот не работи правилно, може има помали проблеми. Затоа, проверете го следното пред да повикате електричар, за да заштедите време и пари.

### **Што да направите ако фрижидерот не работи:**

#### **Проверете дали:**

- Има струја,
- Главниот осигурувач во вашиот дом е исклучен,
- Термостатот е поставен на позиција “•”,
- Штекерот е исправен. За да го проверите ова, приклучете друг апарат за којшто знаете дека работи правилно.

### **Што да направите ако фрижидерот не лади доволно:**

#### **Проверете дали:**

- Сте го преоптовариле апаратот,
- Вратите се добро затворени,
- Има прашина на кондензаторот,
- Има доволно место одзади и од страните.

### **Апаратот прави бучава**

Гасот за ладење што циркулира во колото за ладење прави делумна бука (звук на баботење) дури и кога компресорот не работи. Не грижете се, тоа е сосема нормално. Доколку слушнете поинаков звук, проверете дали:

- Апаратот е поставен рамно
- Нешто се допира на задната страна на уредот
- Работите што сте ги ставиле во апаратот вибрираат.

### **Ако ладилникот работи бучно:**

#### **Нормална бучава**

**Звук на пукање (како пукање мраз):** (За модели No frost / Frost free)

- Во текот на автоматското одмрзнување.
- Кога апаратот се лади или топли (поради ширење на материјалот на апаратот).

**Се појавува звук како кликување:** Се слуша кога термостатот го вклучува/ исклучува компресорот.

#### **Бучава од компресорот**

**Нормален звук на моторот:** Посочува дека компресорот работи нормално. Кога прв пат го вклучувате апаратот, можно е компресорот да е бучен кратко време.

**Звук на клокотење и прскање:** Оваа бука ја предизвикува протокот на средството за ладење во цевките на системот.

### **Ако ладилникот работи бучно:**

Компресорот се вклучува од време на време за да обезбеди стабилно одржување на поставеното ниво за ладење. Буката што тогаш се слуша од ладилникот е нормална заради работата на компресорот. Штом ќе се достигне потребното ниво за ладење, буката треба автоматски да исчезне.

### **Ако уште има бука:**

- Дали ладилникот е порамнет? Дали ногарките се прилагодени и поставени?
- Дали има нешто зад ладилникот?
- Дали полиците или облогите на полиците во ладилникот вибрираат? Ако е така, наместете ги одново полиците и/или облогите.
- Дали работите во ладилникот вибрираат?

### **Ако слушнете други звуци, проверете дали:**

- Апаратот е поставен рамно
- Нешто се допира на задната страна на уредот
- Работите што сте ги ставиле во апаратот вибрираат.

**Звук на течење вода:** Ова е нормален звук на течење вода во одводот низ системот за одмрзнување.

**Звукнадувањевоздух** Тоа е нормален звук на вентилаторот. Овојзвук се слуша заради циркулацијата на воздухот или, кога системот нормално работи кајладилниците со технологија против мраз.

### **Ако има вода во долниот дел на ладилникот**

#### **Проверете дали**

Одводот за водата од одмрзнување е затнат (користете го чепот за чистење на одводот).

### **ВАЖНИ ПРЕПОРАКИ:**

- Кога ќе снима струја, треба да го исклучите ладилникот од штекер за да спречите оштетување на компресорот. Почекајте да го приклучите го штекер 5-10 минути откако ќе дојде струја. Ако го исклучите ладилникот од штекер од која било причина, треба да почекате барем 5 минути за до приклучите одново. Важно е да избегнувате оштетување на деловите на ладилникот.
- Елементот за ладење на ладилникот е сокриен во задниот сид. Затоа, може да се појават капки вода или мраз на задната површина во ладилникот заради работата на компресорот на одредени интервали. Ова е нормално. Нема потреба да одмрзнувате освен ако слојот со мраз е прекумерен.
- Ако нема да го користите ладилникот подолго време (на пр. за време на летниот одмор), ставете го термостатот на позицијата „\*“. По одмрзнувањето, исчистете го ладилникот и оставете ја вратата отворена за да спречите појава на влага и мирисба.
- Ако проблемот опстојува откако сте ги следеле сите погоре дадени упатства, повикајте го најблискиот овластен сервис.
- Ладилникот што го купивте е наменет за домашна употреба и може да се користи само дома и за наменетата цел. Не е наменет за комерцијална или заедничка употреба. Ако го користите ладилникот на начин којшто не соодветствува со одликите, потенцираме дека производителот и застапникот нема да бидат одговорни за поправките и дефектите во периодот на гаранцијата.

## Совети за заштеда на енергија

1. Монтирајте го апаратот во студена и добро проветрена просторија, но не и на директна сончева светлина и подалеку од извор на топлина (грејно тело, шпорет и сл.). Во спротивно, користете плоча за изолација.
2. Оставете топлата храна и пијалците за да се изладат надвор од апаратот.
3. Кога одмрзнувате замрзната храна, ставете ја во ладилникот. Ниската температура на замрзнатата храна ќе помогне при ладењето на одделот за ладилникот при одмрзнувањето. Така се намалува потрошувачката.
4. Пијалците и зготвената храна треба да се во затворени садови кога се ставаат внатре. Во спротивно, влагата се зголемува во апаратот. Така се продолжува и времето за работа. Затворањето на пијалците и течностите во садови помага да се зачуваат миризбата и вкусот.
5. Кога ставате храна и пијалаци, држете ја вратата отворена колку што е можно пократко.
6. Затворајте ги капаците на сите комори во фрижидерот коишто имаат различна температура (комора за свежа храна, разладување и сл.).
7. Гумата на вратите мора да биде чиста и еластична. Во случај на истрошеност, заменете ја гумата.

## ДЕЛ - 7. ДЕЛОВИ НА АПАРАТОТ И ОДДЕЛИТЕ

Овој уред не е наменет да се користи како вграден апарат.

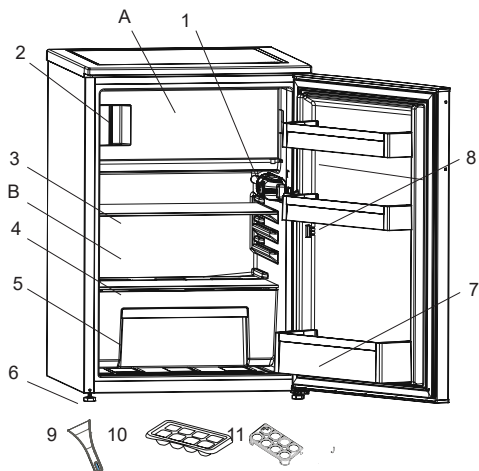

A) Оддел за замрзнување

B) Оддел за ладење

1) Кутија со термостат

2) Индикатор "Door open"

3) Полицы во ладилник

4) Капак на фиока за свежо овошје и зеленчук

5) Фиока за свежо овошје и зеленчук

6) Прилагодливи ногарки

7) Држач за шишиња

8) Полицы на вратата

9) Пластична гребалка\*

10) Послужавник за мраз

11) Држач за јајца

\* Кај некои модели

Оваа презентација е само за информирање околу деловите на апаратот. Деловите може да варираат во зависност од моделот на апаратот.

### Општи забелешки

**Преграда за свежа храна (Фрижидер):** Најефикасната искористеност на енергијата се обезбедува во конфигурацијата со фиоките во долниот дел од уредот и полиците рамномерно распределени, позицијата на корпите на вратата не влијае на потрошувачката на енергија.

**Преграда за замрзнување (Замрзнувач):** Најефикасната искористеност на енергијата се обезбедува во конфигурацијата кога фиоките и корпите се во поставени во положба за складирање.

## Димензии

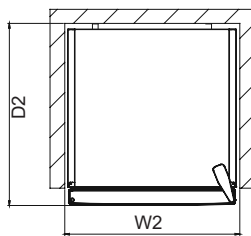
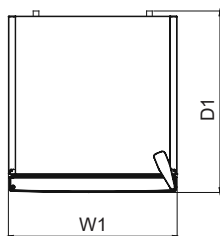
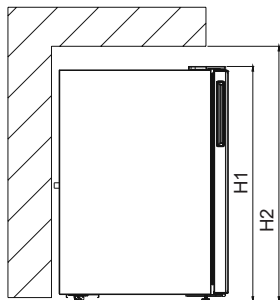

Вкупни димензии <sup>1</sup>		
H1	mm	838
W1	mm	540
D1	mm	595

Простор потребен за употреба <sup>2</sup>		
H2	mm	988
W2	mm	640
D2	mm	635

Вкупен простор потребен за употреба <sup>3</sup>		
W3	mm	640,0
D3	mm	1134,5

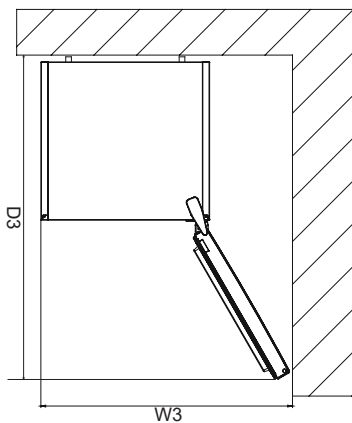

## **ДЕЛ - 8.**

### **ТЕХНИЧКИ ПОДАТОЦИ**

Техничките информации може да се најдат на плочката во внатрешната страна на уредот и на енергетската етикета.

На QR-кодот на етикетата за енергија која е доставена со апаратот има интернет-врска која води до информациите поврзани со перформансите на апаратот во базата на податоци EPREL .

Чувајте ја етикетата за енергија како прирачник заедно со упатството за употреба и сите други документи испорачани со овој апарат.

Исто така, можно е да се пронајдат истите информации во EPREL на врската <https://eprel.ec.europa.eu> и името на моделот и бројот на производот што ќе ги најдете на плочката со спецификации на апаратот.

За детални информации за етикетата за енергија, видете ја врската [www.theenergylabel.eu](http://www.theenergylabel.eu)

## **ДЕЛ - 9.**

### **ИНФОРМАЦИИ ЗА ТЕСТОТ ЗА ПЕРФОРМАНСИ (ИНСТИТУТ ЗА ИСПИТУВАЊЕ)**

За секоја верификација на Eco Design, уредот мора да биде во согласност со стандардот EN 62552. Барањата за вентилација, димензиите на вдлабнатините и минималниот простор за воздух мора да бидат како што е наведено во ова упатство за употреба во Поглавје 2. Стапете во контакт со производителот за какви било дополнителни информации, вклучувајќи ги и планови за товарење.

## **ДЕЛ - 10.**

### **СЕРВИС И ГРИЖА ЗА КОРИСНИЦИТЕ**

Секогаш користете оригинални резервни делови.

Кога ќе контактирате со нашиот Овластен сервис, треба да ги имате на располагање следниве податоци: модел, број на производот, сервиски број. Информациите може да ги најдете на плочката со спецификации. Тие се предмет на промена без претходна најава.

Оригиналните резервни делови за некои специфични компоненти се достапни најмалку 7 или 10 години, во зависност од видот на компонентата, откако последниот модел на уредот е пуштен во продажба.

Посетете ја нашата веб страница:

[www.voxelectronics.com](http://www.voxelectronics.com)



**VOX**  
**ELECTRONICS**

**POR**

**KS1430F - KS1430SF**

**MANUAL DO USUÁRIO FRIGORÍFICO CONGELADOR**

**EAC**



<b>GBR</b>	<b>FIRE !</b>	<b>Warning:</b> Risk of fire / flammable materials
<b>SRP</b>	<b>POŽAR !</b>	<b>Upozorenje:</b> Rizik od požara / zapaljivih materijala
<b>SLO</b>	<b>POŽAR !</b>	<b>Opozorilo:</b> Hevarnost požara/vnetljivi materiali
<b>HRV/ BOS</b>	<b>POŽAR !</b>	<b>Upozorenje:</b> Opasnost od požara / zapaljivi materijali
<b>MKD</b>	<b>ПОЖАР !</b>	<b>Предупредување:</b> Опасност од пожар/ запаливи материјали
<b>PRT</b>	<b>INCÊNDIO !</b>	<b>Aviso;</b> Risco de incêndio/materiais inflamáveis











# ÍNDICE

<b>ANTES DE USAR O FRIGORÍFICO .....</b>	<b>4</b>
Avisos Gerais de Segurança .....	4
Frigoríficos antigos e fora de funcionamento .....	7
Avisos de segurança .....	7
Instalação e utilizar o frigorífico .....	8
Antes de Por o Aparelho a Funcionar.....	8
<b>UTILIZAR O APARELHO .....</b>	<b>9</b>
Configurações do Termóstato .....	9
Caso o botão super se encontre disponível .....	9
Avisos de Configurações de Temperatura .....	10
Indicador de “porta aberta” .....	11
Acessórios .....	11
Bandeja de gelo .....	11
Espátula de Plástico .....	11
<b>ARMAZENAMENTO DE ALIMENTOS .....</b>	<b>11</b>
Compartimento do Frigorífico .....	11
Compartimento do Congelador .....	12
<b>LIMPEZA E MANUTENÇÃO .....</b>	<b>16</b>
Descongelação.....	17
<b>TANSPORTE E REPOSICIONAMENTO.....</b>	<b>18</b>
Reposicionar a Porta .....	18
<b>ANTES DE CONTACTAR O SERVIÇO PÓS-VENDAS .....</b>	<b>19</b>
Dicas para poupar energia .....	21
<b>DESCRIÇÃO DO APARELHO .....</b>	<b>22</b>
Dimensões.....	23
<b>DADOS TÉCNICOS .....</b>	<b>24</b>
<b>INFORMAÇÃO PARA INSTITUTOS DE TESTES .....</b>	<b>24</b>
<b>SERVIÇO E CUIDADO AO CLIENTE .....</b>	<b>24</b>

*Estas instrucciones corresponden a muchos modelos. Podría existir alguna diferencia.*

## PARTE - 1. ANTES DE USAR O FRIGORÍFICO

### Avisos Gerais de Segurança

-  **AVISO:** Mantenha desobstruídas as aberturas de ventilação, quer no revestimento do aparelho quer na estrutura embutida.
-  **AVISO:** Não utilize dispositivos mecânicos ou outros meios não recomendados pelo fabricante para acelerar o processo de descongelamento.
-  **AVISO:** Não utilize aparelhos elétricos dentro dos compartimentos de armazenamento do frigorífico a menos que sejam recomendados pelo fabricante.
-  **AVISO:** Não danifique o circuito de refrigeração.
-  **AVISO:** Ao posicionar o aparelho, certifique-se de que o cabo de alimentação não está preso ou danificado.
-  **AVISO:** Não coloque tomadas portáteis, extensões ou fontes de alimentação portáteis (ex: geradores) na parte traseira do aparelho.
-  **AVISO:** A fim de evitar qualquer perigo resultante da instabilidade do aparelho, o mesmo deverá ser fixado de acordo com as seguintes instruções presentes neste manual.
-  Se o seu aparelho utilizar R600a como refrigerante (estas informações encontram-se na placa de identificação do aparelho), então deverá tomar cuidado durante o transporte e instalação para evitar que elementos do frigorífico se danifiquem. O R600a é um gás natural amigo do ambiente mas é também explosivo. Na eventualidade de uma fuga de gás devido a danos nos elementos do aparelho, afaste de imediato o frigorífico de qualquer chama ou fonte de calor e deixe arejar durante alguns minutos a divisão onde o frigorífico se localiza.

- Não danifique o circuito de gás do congelador enquanto transporta e posiciona o frigorífico.
- Não armazene substâncias explosivas no interior do aparelho como por exemplo, latas de aerossóis com propulsor inflamável.
- Este aparelho é destinado apenas para uso doméstico e usos semelhantes, tais como:
  - cozinhas, lojas, escritórios e outros ambientes de trabalho;
  - em quintas e quartos de hóspedes
  - em hotéis, motéis, ambientes residenciais,
  - em bed and breakfast e restante hotelaria que não se enquadre nas vendas a retalho.
  - catering e similares.
- Se a tomada não corresponder à ficha do frigorífico, deve ser substituída pelo fabricante, um agente de serviço ou técnico qualificado, a fim de evitar diversos riscos.
- Este aparelho possui uma ficha especial para ligação terra e está ligada ao cabo de alimentação. Esta ficha deve ser utilizada com uma tomada de 16 amperes específica para ligação à terra. Se não tiver uma tomada deste tipo em sua casa, então deve recorrer a um electricista qualificado.
- Este aparelho pode ser utilizado por crianças com idade igual ou superior a 8 anos de idade e por pessoas com capacidades mentais, sensoriais e físicas reduzidas ou com falta de experiência ou conhecimento, conquanto que sejam supervisionadas ou tenham recebido instruções relativamente a como utilizar este aparelho de forma segura e que tenham entendido os perigos envolvidos. As crianças não devem brincar com o eletrodoméstico. A limpeza e manutenção feitas pelo utilizador não devem ser realizadas por crianças sozinhas e sem supervisão.
- Crianças com idades entre os 3 e os 8 anos podem colocar e retirar alimentos do frigorífico. As crianças não devem efetuar a limpeza ou a manutenção. Crianças menores que 3 anos não devem utilizar o frigorífico. Crianças com idades entre os 3 e os 8 anos só podem utilizar este aparelho de forma segura se sob

supervisão constante. Crianças com idade entre os 8 e os 14 anos ou pessoas vulneráveis podem utilizar o aparelho de forma segura se forem supervisionadas ou após terem recebido as instruções adequadas relativamente à utilização do aparelho. Pessoas vulneráveis apenas podem utilizar o aparelho de forma segura se sob supervisão constante.

- Se o cabo elétrico estiver danificado deve ser substituído pelo fabricante, agente de serviço ou pessoa devidamente qualificada de modo a evitar riscos.
- Este aparelho não pode ser utilizado em localidades com altitude superior a 2000 metros.

**Para evitar a contaminação dos alimentos, respeite as seguintes instruções:**

- Manter a porta do frigorífico aberta durante longos períodos pode causar um aumento significativo da temperatura nos compartimentos.
- Efectue uma limpeza regular das superfícies e dos sistemas de drenagem acessíveis que por norma entram em contacto com qualquer alimento.
- Armazene carne e peixe crus em recipientes adequados dentro do frigorífico, de forma que não contactem ou vertam para cima de outros alimentos.
- Os compartimentos de duas estrelas para alimentos congelados são adequados para armazenar alimentos pré-congelados e para armazenar ou fazer gelado e cubos de gelo.
- Os compartimentos de uma, duas e três estrelas não são adequados para congelar alimentos frescos.
- Se o frigorífico ficar vazio durante longos períodos de tempo, este deve ser desligado, descongelado, limpo e seco, sendo necessário deixar a porta aberta para evitar o aparecimento de bolor dentro do frigorífico.

## Frigoríficos antigos e fora de funcionamento

- Se o seu frigorífico antigo tiver um cadeado, remova-o ou inutilize-o antes de o eliminar, uma vez que as crianças podem usá-lo para brincar e ficar presas dentro do aparelho.
  - Frigoríficos e congeladores antigos contêm material isolante e refrigerante como os CFCs.

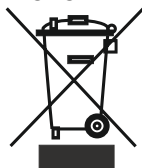

Como tal, tome cuidado para não danificar o ambiente quando eliminar o seu frigorífico antigo.

Por favor, contacte as suas autoridades locais para obter mais informações sobre a directiva REEE.

### Notes:

- Por favor, leia atentamente o manual de instruções antes de instalar e utilizar o seu aparelho. **Não nos responsabilizamos por quaisquer danos incorridos devido a má utilização.**
- Siga todas as instruções disponíveis no seu aparelho e neste manual de instruções e guarde o manual num local seguro para o ajudar a lidar com necessidades que possam ocorrer no futuro.
- Este aparelho é fabricado para ser utilizado exclusivamente em lar e ambientes domésticos e apenas para os propósitos especificados. Este aparelho não está capacitado para utilização comercial ou comunitária e tal utilização poderá fazer com que a garantia seja cancelada e a nossa empresa não se responsabilizará por eventuais perdas que possam ocorrer.
- Este frigorífico foi fabricado para ser utilizado em casa e apenas para refrigerar/armazenar alimentos. Não é adequado para utilização comercial ou comunitária e/ou para armazenar substâncias que não alimentos. A nossa empresa não se responsabiliza pelas perdas incorridas em caso contrário.

### Avisos de segurança

- Não utilize adaptadores ou tomadas.
- Não utilize cabos eléctricos usados e deformados.
- Não entrelace nem dobre os cabos.



- Este aparelho foi pensado para ser utilizado por adultos. Não permita que as crianças brinquem com o aparelho, inclusive com a respectiva porta.
- Não puxe a ficha da tomada com as mãos molhadas, dado o risco de choque eléctrico!
- Não coloque garrafas ou latas com bebidas dentro do congelador, dado o risco de rebentarem, podendo causar estragos no aparelho e restantes alimentos.
- Para sua própria segurança, não coloque material explosivo ou inflamável no frigorífico. As bebidas com maior quantidade de álcool devem ser colocadas no frigorífico, sempre bem fechadas e na posição vertical.

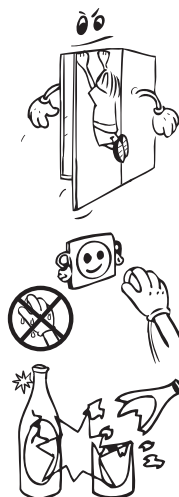

- Ao retirar gelo do compartimento, não lhe toque com as mãos porque pode causar queimaduras de gelo ou feridas.
- Não toque em produtos congelados com as mãos molhadas! Não coma gelados ou cubos de gelo imediatamente após os retirar do congelador!
- Não volte a congelar produtos congelados depois de os ter descongelado, dado que tal pode causar problemas de saúde como p.e. intoxicações alimentares.
- Não cubra parte ou totalidade do frigorífico com panos ou qualquer outro material, porque afecta o desempenho do frigorífico.
- Durante o transporte do frigorífico deve fixar os acessórios para evitar danos.



## Instalar e utilizar o frigorífico

*Antes de começar a utilizar o frigorífico, tenha atenção aos seguintes pontos:*

- Este aparelho deve ser ligado a uma tensão de 220-240V e 50 Hz.
- O fabricante declina qualquer responsabilidade no caso de não se seguirem as recomendações eléctricas, incluindo a ligação terra.
- Coloque o aparelho num local que não esteja sujeito a luz solar directa.
- Deve ser colocado a um mínimo de 50 cm de aquecedores a gás, lareiras, fogões a gás e a um mínimo 5 cm de fornos eléctricos.
- Não coloque o aparelho no exterior nem deixe que apanhe chuva.
- Se o aparelho está instalado próximo de outro frigorífico ou congelador, então mantenha uma distância mínima de 2 cm para prevenir a criação de condensação.
- Não coloque nenhum objecto sobre o frigorífico e mantenha um mínimo de 15 cms livres acima do topo do aparelho.
- As pés frontais ajustáveis devem ser ajustados para garantir que o aparelho fica nivelado e estável. Pode ajustar os pés rodando-os no sentido dos ponteiros do relógio ou no sentido contrário. Faça-o antes de colocar os alimentos no frigorífico.
- Antes de utilizar o seu frigorífico, limpe todas as peças com água morna misturada com uma colher de bicarbonato de sódio e depois enxague com água limpa e seque. Após a limpeza, volte a colocar todas as peças.
- Instale o plástico de ajustamento da distância (a parte com palhetas brancas situada na parte traseira) rodando-o 90º conforme mostrado na imagem, de modo que o condensador não toque na parede.
- O frigorífico deve ser instalado junto a uma parede, mas com uma folga mínima de 75mm entre o aparelho e a parede.

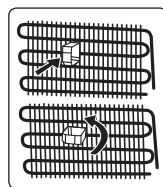

## Antes de Por o Aparelho a Funcionar

- Aguarde 3 horas antes de ligar o aparelho, obtendo desta forma um melhor funcionamento.
- Pode aparecer um cheiro quando liga o aparelho, o qual desaparecerá depois do aparelho começar a esfriar.



## PARTE - 2. UTILIZAR O APARELHO

### Configurações do Termóstato

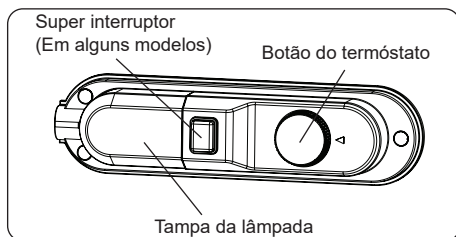

O Termostato do frigorífico regula automaticamente a temperatura interior dos compartimentos. Rodando o botão desde a posição "1" até "5", temperaturas mais frias serão conseguidas.

**Nota importante:** Não rode o botão giratório além da posição 1 uma vez que irá impedir que o seu eletrodoméstico funcione.

#### Configurações do Termóstato

- Coloque o botão giratório para a posição média/baixa para armazenamento a curto prazo de alimentos. (1-3)
- Coloque o botão giratório para a posição média para armazenamento a longo prazo de alimentos. (3-4)

**Observe que; a temperatura ambiente, a temperatura dos alimentos armazenados frescos e a frequência de abertura da porta, afetam a temperatura no compartimento do congelador. Se necessário, altere o ajuste da temperatura.**

*O freezer \*\*\*\* do refrigerador pode resfriar até -18 ° C e mais.*

#### Caso o botão super se encontre disponível

- Manter normalmente este botão na posição "0". Exceto caso a temperatura ambiente for tão baixa como no Inverno. (p. ex., inferior a 16 °C) ou caso a temperatura do congelador necessite de se manter mais baixa. Neste caso, rode o botão para a posição "1" ON (LIGADO).
- Para colocar o botão super, situado na caixa do termostato, na posição ON, prima o botão para a posição "1". O botão irá iluminar-se.
- Quando o compartimento do congelador estiver suficientemente refrigerado, ou a temperatura ambiente aquecer, desligue o botão super de modo a economizar energia elétrica.
- Quando ligar o eletrodoméstico pela primeira vez, para iniciar um arrefecimento adequado, o eletrodoméstico deverá funcionar continuamente 24 horas até que arrefeça para uma temperatura suficiente.

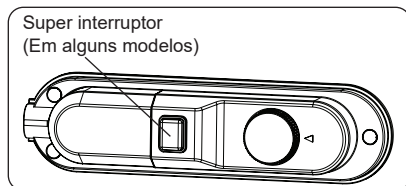

- Durante este tempo não abra tão frequentemente a porta e não coloque demasiados alimentos dentro do eletrodoméstico.

**Se a unidade estiver desligada ou a ficha retirada da tomada, deve esperar, pelo menos, 5 minutos antes de o voltar a ligar ou reintroduzir a ficha na tomada, para não danificar o compressor.**

**Congelação rápida:** Se a temperatura ambiente for superior a 24 °C, este botão deve ser usado como botão de congelação rápida. Para uma maior capacidade de congelação, ligue este botão três horas antes de colocar alimentos frescos. Depois de colocar os alimentos frescos no congelador, 24 horas na posição ON é geralmente suficiente. Para economizar energia, desligue este botão 24 horas após ter colocado os alimentos frescos.

## **Avisos de Configurações de Temperatura**

- Não se recomenda que opere o seu frigorífico em ambientes mais frios do que 10°C em termos da sua eficiência.
- Aquando da configuração do termóstato, tenha em consideração com que frequência as portas do eletrodoméstico são abertas e fechadas, como os alimentos são armazenados no seu frigorífico e o ambiente no qual o frigorífico está localizado.
- Quando liga o eletrodoméstico pela primeira vez, deixe que funcione continuamente durante 24 horas de modo a atingir a temperatura operativa. Durante este período, não abra a porta ou coloque uma grande quantidade de alimentos dentro do eletrodoméstico.
- É aplicada uma função de atraso de 5 minutos para evitar danos ao compressor do seu frigorífico, quando tira a ficha da tomada e a volta a colocar ou quando ocorre uma falha de energia. O seu congelador voltará a funcionar normalmente após cerca de 5 minutos.
- O seu eletrodoméstico foi criado para operar dentro dos limites de temperatura ambiente indicados nos padrões, de acordo com a classe climática indicada na etiqueta de informação. Não se recomenda que o seu frigorífico seja operado em ambientes que estejam fora dos limites de temperatura indicados. Isto irá reduzir a eficiência de refrigeração do eletrodoméstico.
- O seu aparelho foi criado para operar nos intervalos de temperatura ambiente 10 °C - 43 °C.

### **Classe climática e significado:**

**T (tropical):** Este aparelho de refrigeração destina-se a ser utilizado com temperaturas ambientes que vão dos 16 °C aos 43 °C.

**ST (subtropical):** Este aparelho de refrigeração destina-se a ser utilizado com temperaturas ambientes que vão dos 16 °C aos 38 °C.

**N (temperado):** Este aparelho de refrigeração destina-se a ser utilizado com temperaturas ambientes que vão dos 16 °C aos 32 °C.

**SN (temperado prolongado):** Este aparelho de refrigeração destina-se a ser utilizado com temperaturas ambientes que vão dos 10 °C aos 32 °C.



## Indicador de “porta aberta”

- O indicador de « Porta Aberta» situado na pega indica se a porta ficou fechada correctamente ou se continua aberta.
- Se o indicador está vermelho, a porta ainda está aberta.
- Se o indicador está branco, a porta está fechada.
- Verifique que a porta do congelador está sempre correctamente fechada. Isto impedirá que os produtos alimentares se descongelem, evitará a formação de gelo e o aumento desnecessário de consumo de energia.



## Acessórios

### Bandeja de gelo

- Encha a bandeja de gelo com água e coloque-o no compartimento de congelação.
- Após a água estar totalmente congelada, pode torcer a bandeja, tal como indicado abaixo, para remover os cubos de gelo.

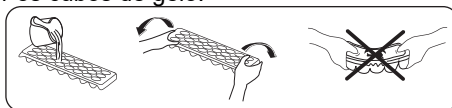

### Raspador de plástico (em alguns modelos)

Após um certo tempo, o gelo acumular-se-á em certas zonas do compartimento de congelação. O gelo, acumulado no compartimento de congelação, deve ser removido periodicamente. Utilize o raspador de plástico fornecido. Não usar objectos de metal aguçados para esta operação. Podem perfurar o circuito do congelador e causar danos irreparáveis no aparelho.

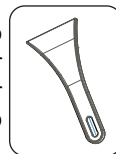

*As descrições visuais e textuais na secção de acessórios poderão variar de acordo com o modelo do seu eletrodoméstico.*

## PARTE - 3. ARMAZENAMENTO DE ALIMENTOS

### Compartimento do Frigorífico

- O compartimento do frigorífico deve ser utilizado para armazenar alimentos frescos durante apenas alguns dias.
- Não deve colocar os alimentos em contacto directo com a parede traseira interna do compartimento do frigorífico. Deixe algum espaço livre ao redor dos alimentos para permitir a circulação do ar.
- Não colocar alimentos ou líquidos ainda quentes dentro do frigorífico.
- Colocar sempre os alimentos no frigorífico em recipientes fechados ou embrulhados.
- Para reduzir a humidade e evitar congelamento, nunca coloque líquidos em recipientes aberto no frigorífico.
- Carnes de qualquer tipo, devem ser bem envolvidas em embalagens e colocadas no tabuleiro de vidro situado por cima da gaveta dos vegetais.

- Os legumes e frutas podem ser colocados nas gavetas destinadas a este fim, sem embrulho ou embalagem.
- Para evitar a fuga de ar frio, evite abrir a porta do frigorífico demasiadas vezes e nunca mantenha a porta aberta durante demasiado tempo.
- Para manter as condições normais de funcionamento do frigorífico, basta definir a temperatura nos +4 °C.
- A temperatura do compartimento do frigorífico deve estar compreendida entre os 0 e os 8°C. Abaixo dos 0°C os alimentos frescos ficam enregelados e apodrecidos, enquanto que acima dos 8 °C a carga bacteriana aumenta e contamina-os.
- Não coloque alimentos ainda quentes no frigorífico! Deve aguardar para que arrefeçam. Os alimentos quentes aumentam a temperatura do frigorífico, algo que provoca intoxicações alimentares e a deterioração dos restantes alimentos.
- Carnes e peixes, entre outros, devem ser armazenados no compartimento de alimentos, enquanto que o compartimento para legumes (se disponível) é indicado para legumes.
- Para evitar contaminação cruzada, os produtos à base de carne não devem ser armazenados juntamente com fruta e legumes.
- Os alimentos devem ser colocados no frigorífico em recipientes fechados ou cobertos para impedir a entrada de humidade e criação de maus odores.

**NOTA:** Batatas, cebolas e alho não devem ser guardados no frigorífico.

Alimentos	Tempo máximo de armazenamento	Como e onde armazenar
Vegetais e frutas	1 semana	Cesto de vegetais
Carne e peixe	2 - 3 dias	Embrulhe em película, coloque em sacos ou num recipiente de carne e armazene na prateleira de vidro
Queijo Fresco	3 - 4 dias	Na prateleira de porta indicada
Manteiga e margarina	1 semana	Na prateleira de porta indicada
Produtos engarrafados, por exemplo, leite e iogurtes	Até à data de validade recomendada pelo produtor	Na prateleira de porta indicada
Ovos	1 mês	Na prateleira de ovos indicada
Alimentos cozinhados	2 dias	Todas as prateleiras

## Compartimento do Congelador

- O uso do congelador é para armazenar alimentos congelados ou ultracongelados por longos períodos de tempo e para fazer cubos de gelo.
- Congelar alimentos frescos: deve embalar e selar adequadamente estes alimentos, em embalagens sem ar. Existem sacos especiais para congelar alimentos frescos, ou folha de alumínio (em caso de dúvida, use película dupla) e recipientes de plástico que são ideais para este fim.
- A quantidade máxima de alimentos frescos que pode ser armazenada no congelador durante de 24 horas encontra-se indicada na placa de identificação técnica (ver potência de congelação).
- Ao congelar alimentos frescos (ou seja; carne, peixe e carne picada), divida-os em porções que utilizará de cada vez.
- Consuma alimentos descongelados dentro de um curto período de tempo após a descongelação.
- Não armazene alimentos frescos próximo de alimentos congelados.

- Marque sempre a data e o conteúdo na embalagem e não exceda o tempo de armazenamento indicado.
- No caso de falha de energia ou se o aparelho não estiver a funcionar correctamente, o compartimento do congelador manterá uma temperatura suficientemente baixa para o armazenamento dos alimentos que já se encontram armazenados. Contudo, evite o mais possível abrir a porta do congelador pois irá reduzir a temperatura dentro desse compartimento.
- Nunca coloque alimentos quentes no compartimento do congelador.
- Ao comprar e armazenar alimentos já congelados, certifique-se de que a embalagem não está danificada.
  - Deixe sempre as instruções do fabricante na embalagem dos alimentos quando armazenar alimentos congelados. Se forem indicadas informações nos alimentos, não devem ser armazenados durante mais de 3 meses a partir da data da compra.
- Uma vez adquiridos, os produtos congelados devem ser colocados dentro do compartimento do congelador o mais rapidamente possível.
  - Os alimentos congelados, não devem ser armazenados, devem ser cozinhados o mais rapidamente possível para consumir ou congelar novamente.

**NOTA:** Se tentar abrir a porta do congelador imediatamente após a fechar, irá concluir que não irá abrir facilmente. Isto é normal. Assim que o equilíbrio tiver sido atingido, a porta irá abrir facilmente.

## Notas importantes:

- Os alimentos congelados, quando descongelados, devem ser cozinhados da mesma forma que os alimentos frescos. Se não forem cozinhados depois de descongelados, NUNCA devem ser recongelados.
- O sabor de algumas especiarias encontrado em pratos cozinhados (anis, manjeriço, agrião, vinagre, especiarias várias, gengibre, alho, cebola, mostarda, tomilho, manjerona, pimenta preta, etc.) altera e assumem um sabor forte quando armazenadas durante um longo período de tempo. Assim, adicione pequenas quantidades de especiarias aos alimentos a serem congelados ou a especiaria desejada deverá ser adicionada após os alimentos estarem descongelados.
- O tempo de armazenamento dos alimentos depende do tipo de óleo usado. Os óleos adequados são margarina, bezerro cevedo, azeite e manteiga. Os óleos inadequados são óleo de amendoim e gordura de porco.
- Alimentos com forma líquida devem ser congelados em recipientes de plástico e outros alimentos devem ser congelados em sacos de plástico.

Carne e peixe	Preparação	Tempo máximo de armazenamento (meses)
Bife	Embrulhar em película	6 - 8
Carne de borrego	Embrulhar em película	6 - 8
Vitela para assar	Embrulhar em película	6 - 8
Cubos de vitela	Em pequenos pedaços	6 - 8
Cubos de borrego	Em pedaços	4 - 8
Carne picada	Em embalagem sem utilizar especiarias	1 - 3
Miúdos (pedaços)	Em pedaços	1 - 3
Salame/salsicha de Bolonha	Deverá ser mantido embalado mesmo que tenha membrana	
Galinha e peru	Embrulhar em película	4 - 6
Ganso e pato	Embrulhar em película	4 - 6
Veado, coelho, javali	Em porções de 2,5 kg ou em bifés	6 - 8
Peixe de água fresca (Salmão, carpa, peixe-gato)		2
Peixe magro (Robalo, rodovalho, solha)	Após limpar as tripas e escamas do peixe, lavar e secar. Se necessário, remover a cauda e a cabeça.	4
Peixes gordos (Atum, cavala, peixe azul, anchovas)		2 - 4
Marisco	Limpo e num saco	4 - 6
Caviar	Na embalagem ou num recipiente de plástico ou alumínio	2 - 3
Caracóis	Em água salgada ou num recipiente de plástico ou alumínio	3



**NOTA:** Carne congelada que tenha sido descongelada deve ser cozinhada como carne fresca. Se a carne não for cozinhada depois da congelação, não deverá ser novamente congelada.

Vegetais e frutas	Preparação	Tempo máximo de armazenamento (meses)
Feijão verde e feijões	Lave, corte em pedaços pequenos e ferva em água	10 - 13
Feijões	Descasque, lave e ferva em água	12
Couve	Limpe e ferva em água	6 - 8
Cenoura	Limpe, corte em pedaços e ferva em água	12
Pimento	Corte o pedúnculo, corte em dois pedaços, remova o interior e ferva em água	8 - 10
Espinafre	Lave e ferva em água	6 - 9
Couve-flor	Retire as folhas, corte o coração em pedaços e deixe em água com um pouco de sumo de limão durante algum tempo	10 - 12
Beringela	Corte em pedaços de 2cm após lavar	10 - 12
Milho	Limpe e embale com o carolo ou como milho doce	12
Maçã e pera	Descasque e corte	8 - 10
Alperce e pêsego	Corte em dois pedaços e remova o caroço	4 - 6
Morango e amora	Lave e descasque	8 - 12
Frutos cozinhados	Adicione 10 % de açúcar ao recipiente	12
Ameixa, cereja, bagas	Lave e descasque os pés	8 - 12

	Tempo máximo de armazenamento (meses)	Tempo de descongelamento à temperatura ambiente (horas)	Tempo de descongelamento no forno (minutos)
Pão	4 - 6	2 - 3	4-5 (220-225 °C)
Bolachas	3 - 6	1 - 1,5	5-8 (190-200 °C)
Bolos	1 - 3	2 - 3	5-10 (200-225 °C)
Tarte	1 - 1,5	3 - 4	5-8 (190-200 °C)
Massa leveda	2 - 3	1 - 1,5	5-8 (190-200 °C)
Pizza	2 - 3	2 - 4	15-20 (200 °C)

Produtos lácteos	Preparação	Tempo máximo de armazenamento (meses)	Condições de armazenamento
Pacote de leite (Homogeneizado)	Na embalagem	2 - 3	Leite puro - na embalagem
Queijo - excluindo queijo branco	Em fatias	6 - 8	A embalagem original poderá ser utilizada para armazenamento a curto prazo. Manter embrulhada em película durante longos períodos.
Manteiga, margarina	Na embalagem	6	

## PARTE - 4. LIMPEZA E MANUTENÇÃO

- Desligue o aparelho da rede eléctrica antes de o limpar.



- Não use água para limpar o aparelho.



- O aparelho deve ser periodicamente limpo usando uma mistura de bicarbonato de sódio com água morna.

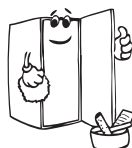

- Limpe separadamente cada um dos acessórios com água e sabão e não os lave a máquina de lavar loiça.



- Não utilize produtos abrasivos, detergentes ou sabões. Após a lavagem, enxague com água limpa e seque cuidadosamente. Quando a limpeza tiver concluída, volte a ligar a ficha do aparelho, certificando-se primeiro de que tem as mãos secas.



- Limpe o condensador com uma vassoura, pelo menos duas vezes por ano a fim de obter poupança de energia e aumento de produtividade.



## Descongelação

### Descongelar o compartimento do frigorífico

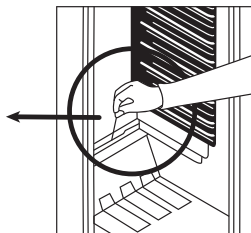
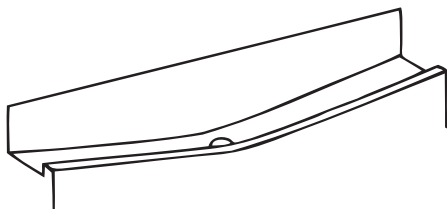

- O descongelamento ocorre automaticamente no compartimento do frigorífico durante o funcionamento. A água é recolhida pela bandeja de evaporação e evapora automaticamente.
- A bandeja de evaporação e o orifício de drenagem de água devem ser limpos periodicamente com a tampa de drenagem de descongelamento para evitar que a água se acumule no fundo do frigorífico ao invés de fluir para fora.
- Poderá ainda limpar o orifício de drenagem deitando meio copo de água no mesmo.

### Compartimento do Congelador

O gelo acumulado no compartimento do congelador deverá ser removido com regularidade (utilizar a espátula de plástico fornecida). O compartimento do congelador deverá ser limpo da mesma forma que o compartimento do frigorífico, com a função de descongelação, pelo menos, duas vezes por ano.

#### Para tal:

- No dia antes da congelação, defina o marcador do termóstato para a posição «5» para os alimentos congelarem totalmente.
- Durante a descongelação, os alimentos congelados deverão ser embrulhados em várias camadas de papel e mantidos num local fresco. O aumento inevitável na temperatura irá encurtar a vida útil. Lembre-se de utilizar os alimentos dentro de um período de tempo relativamente curto.
- Desconecte o eletrodoméstico da alimentação principal. Deixe a porta aberta até que a unidade esteja totalmente descongelada.
- Para acelerar o processo de descongelamento, coloque uma ou mais tigelas de água quente no compartimento do congelador.
- Seque o interior da unidade cuidadosamente e coloque o botão giratório do termóstato para a posição 5.

## Substituição da Lâmpada de Luz

 **Nota importante:** Desligue a unidade da tomada antes de iniciar o processo.

1. Retire o parafuso da tampa da luz com uma chave de fendas.
2. Prima os ganchos na tampa da luz.
3. Abra a tampa da luz no sentido da seta quando os ganchos de cima são retirados do revestimento.
4. Puxe a tampa no sentido da seta para a remover.
5. Rode o contador de lâmpada da luz no sentido dos ponteiros do relógio e remova-o. (
6. Substitua a lâmpada da luz atual por uma nova não superior a 15 W.
7. Implemente os passos na ordem inversa.
8. Após aguardar 5 minutos, ligue a unidade.

### Substituir a iluminação LED

Se o seu frigorífico tiver iluminação LED, contacte o atendimento ao cliente uma vez que esta só deve ser substituída por pessoal autorizado para tal.

## PARTE - 5. TRANSPORTE E REPOSICIONAMENTO

- A embalagem original e a espuma podem ser guardadas para novo transporte (opcional).
- Segure o seu eletrodoméstico com embalagem espessa, fitas ou cordas fortes e siga as instruções de transporte indicadas na embalagem.
- Remova todas as partes móveis (prateleiras, acessórios, cestos de vegetais, e etc.) e fixe-as ao eletrodoméstico contra choques utilizando fitas aquando da alteração de posicionamento ou transporte.

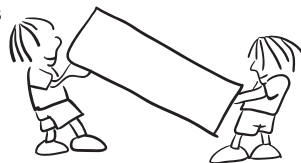

*Transporte sempre o seu aparelho na posição vertical.*

### Reposicionar a Porta

- Não é possível alterar a direção de abertura da porta do seu eletrodoméstico se as pegas da porta estiverem instaladas na superfície frontal da porta do eletrodoméstico.
- É possível alterar a direção de abertura da porta em modelos sem pegas.
- Se a direção de abertura da porta do seu eletrodoméstico puder ser alterada, contacte o Centro de Serviço Autorizado mais próximo para alterar a direção de abertura.



Se seu congelador não estiver a funcionar adequadamente, pode ser um pequeno problema, por isso verifique o seguinte, antes de chamar um electricista, para economizar tempo e dinheiro.

**O eletrodoméstico não funciona****Verifique se:**

- Existe alimentação elétrica
- Se a alimentação principal está desconectada
- Se o termostato está definido na posição “•” ,
- A tomada está avariada. Para verificar isto, ligue outro eletrodoméstico a funcionar à mesma tomada.

**O eletrodoméstico tem um desempenho fraco****Verifique se:**

- O eletrodoméstico está sobrecarregado
- As portas estão bem fechadas
- Existe qualquer pó no condensador
- Existe espaço suficiente perto das paredes traseiras e laterais

**O eletrodoméstico é ruidoso**

O gás de refrigeração que circula no circuito do frigorífico poderá fazer um ligeiro ruído (som borbulhento) mesmo quando o compressor não está a funcionar. Não se preocupe, isto é normal. Se ouvir um som diferente, verifique se:

- O eletrodoméstico está nivelado
- Há algo em contacto com a traseira do eletrodoméstico
- Se objetos no eletrodoméstico estão a vibrar.

**Se o frigorífico estiver a fazer demasiado barulho:****Barulhos normais:****Barulho de quebrar (gelo a quebrar-se):** (Para no frost/frost free aparelhos)

- Durante o descongelar automático.
- Quando o eletrodoméstico é arrefecido ou aquecido (devido à expansão do material do eletrodoméstico).

**Estalido curto:** Ouvido quando o termostato liga/desliga o compressor.

**Barulho do compressor**

**Barulho normal de motor:** Este barulho significa que o compressor funciona normalmente. O compressor pode provocar mais barulho durante um breve período quando é ativado.

**Barulho de burbulhar e salpico:** Este barulho é provocado pelo fluxo do gás refrigerante nos tubos do sistema.

**Se o frigorífico estiver a fazer demasiado barulho:**

Para manter o nível de arrefecimento, volta e meia o compressor pode ser ativado. Nessa altura, é normal surgirem barulhos vindos do frigorífico devido a esta função. Quando o nível de arrefecimento exigido é alcançado, o barulho diminui automaticamente.

**Se o barulho continuar:**

- O eletrodoméstico está estável? As pernas estão ajustadas?
- Tem algum objecto atrás do frigorífico?
- As prateleiras ou pratos nas prateleiras estão a vibrar? Se necessário, volte a colocar as prateleiras e/ou os pratos.
- Os itens colocados no frigorífico estão a vibrar?

**Se você ouvir qualquer outro ruído, verifique se:**

- O eletrodoméstico está nivelado
- Há algo em contacto com a traseira do eletrodoméstico
- Se objetos no eletrodoméstico estão a vibrar.

**Barulho de água corrente:** Barulho normal do fluxo de água em direção ao recipiente de evaporação durante a descongelação. Este barulho pode ser ouvido durante a descongelação.

**Barulho de sopro de ar (barulho normal de ventoinha):** Este barulho pode ser ouvido no frigorífico No-Frost durante o funcionamento normal do sistema devido à circulação do ar.

**Existe água na parte inferior do frigorífico****Verifique se:**

O orifício de drenagem para a água não está entupido (utilize a tomada de drenagem de descongelação para limpar o orifício de drenagem).

## **NOTAS IMPORTANTES:**

- Em caso de falha de energia ou se o aparelho for desligado da corrente e novamente ligado, o gás no sistema de refrigeração do seu frigorífico ficará destabilizado, fazendo com que o elemento térmico de protecção do compressor se abra. No entanto, o frigorífico começará a funcionar normalmente passados apenas 5 minutos.
- A unidade de refrigeração do frigorífico está escondida na parede traseira e como tal pode ocorrer a criação de gotas de água ou algum gelo na superfície traseira do frigorífico, devido ao funcionamento do compressor durante intervalos específicos. Tal é normal e não tem necessidade de descongelar o aparelho a menos que o gelo presente seja excessivo.
- Se não usar o frigorífico durante um período prolongado (por ex., nas férias de verão), desligue-o. Limpe o frigorífico e deixe a porta aberta para evitar humidade e cheiro.
- Se o problema continuar depois de ter seguido todas as instruções em cima, consulte um agente autorizado para assistência técnica.
- Este aparelho destina-se a uso doméstico e só pode ser usado em casas particulares e para os efeitos estabelecidos. Não é adequado para uso comercial ou comunitário. Se o consumidor usar o eletrodoméstico de um modo que não esteja em acordo com estas características, sublinhamos que o fabricante e o vendedor não serão responsáveis por quaisquer reparações e falhas dentro do período da garantia.

## **Dicas para poupar energia**

1. Instale o eletrodoméstico num local fresco e bem ventilado, mas fora do alcance da luz direta do sol ou longe de uma fonte de calor (como por exemplo, um radiador ou forno) caso contrário, deve ser utilizada uma placa de isolamento.
2. Deixe que alimentos e bebidas quentes arrefeçam antes de os colocar dentro do eletrodoméstico.
3. Coloque alimentos a descongelar no compartimento do frigorífico. A baixa temperatura dos alimentos congelados irá ajudar a refrigerar o compartimento do frigorífico enquanto os alimentos são descongelados. Isto irá poupar energia. Alimentos congelados deixados a descongelar fora do eletrodoméstico irão resultar num desperdício de energia.
4. Bebidas e outros líquidos deverão ser tapados quando dentro do eletrodoméstico. Se deixados destapados, a humidade dentro do eletrodoméstico irá aumentar, assim, o eletrodoméstico usa mais energia. Manter bebidas e outros líquidos destapados ajuda a preservar o seu odor e sabor.
5. Quando colocar alimentos e bebidas, não deixar a porta do frigorífico aberta muito tempo.
6. Mantenha as tampas de diferentes compartimentos (como por exemplo, a gaveta e o refrigerador) fechadas.
7. A junta da porta deverá estar limpa e ser maleável. Em caso de desgaste, substitua a junta.

## PARTE - 7. DESCRIÇÃO DO APARELHO

Este eletrodoméstico não se destina a ser encastrado.

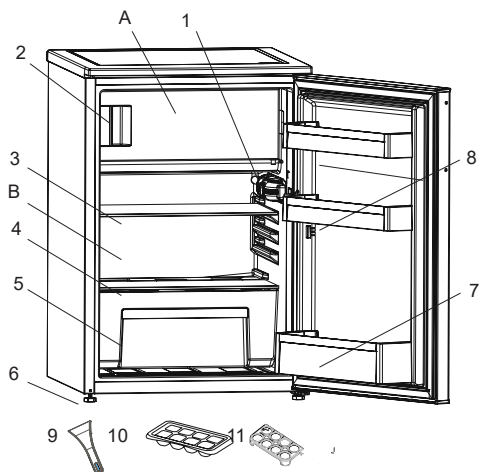

A) Compartimento do Congelador

B) Compartimento do Frigorífico

1) Caixa do termostato

2) Indicador "Door open"

3) Prateleiras do frigorífico

4) Tampa da gaveta

5) Gaveta

6) Pés de nivelção

7) Prateleira de garrafas

8) Prateleiras de porta

9) Lâmina de gelo em plástico\*

10) Bandeja de gelo

11) Suporte de ovos

\* Em alguns modelos

Esta apresentação serve apenas como informação sobre partes do eletrodoméstico.  
As partes poderão variar de acordo com o modelo de eletrodoméstico.

### Notas gerais

**Compartimento de alimentos frescos (frigorífico):** A utilização eficiente da energia é garantida pela configuração, com as gavetas na parte inferior do eletrodoméstico e uma distribuição uniforme das prateleiras, e a posição dos compartimentos das portas não afeta o consumo energético.

**Compartimento para congelados (congelador):** A utilização eficiente da energia é garantida pela configuração, com as gavetas e os compartimentos na posição de stock.

## Dimensões

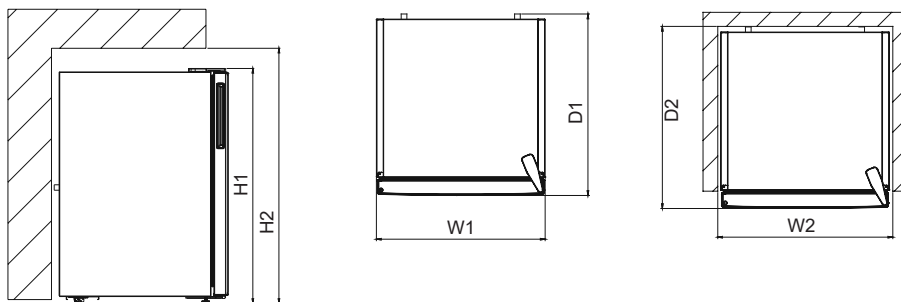

Dimensões gerais <sup>1</sup>		
H1	mm	838
W1	mm	540
D1	mm	595

Espaço necessário para utilização <sup>2</sup>		
H2	mm	988
W2	mm	640
D2	mm	635

Espaço geral necessário para utilização <sup>3</sup>		
W3	mm	640,0
D3	mm	1134,5

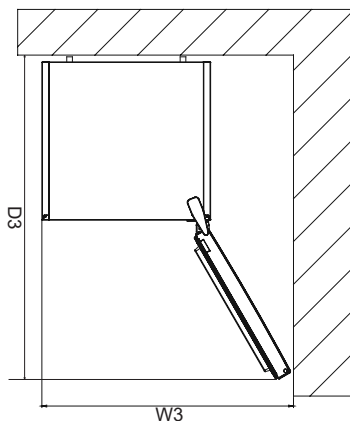

## **PARTE - 8.**

### **DADOS TÉCNICOS**

A informação técnica encontra-se na placa de classificação localizada no lado interno do aparelho e na etiqueta energética. O código QR na etiqueta energética fornecida com o aparelho fornece uma ligação web para a informação relacionada com o desempenho do aparelho, informação que se encontra disponível na base de dados EPREL da UE. Guarde a etiqueta energética para referência futura, juntamente com o manual do utilizador e todos os outros documentos fornecidos com este aparelho. Pode também encontrar a mesma informação na EPREL através do link <https://eprel.ec.europa.eu> bem como o nome do modelo e número do produto que se encontra na placa de classificação do aparelho. Ver o link [www.theenergylabel.eu](http://www.theenergylabel.eu) para mais informações detalhadas sobre a etiqueta energética.

## **PARTE - 9.**

### **INFORMAÇÃO PARA INSTITUTOS DE TESTES**

O aparelho destinado a qualquer verificação do seu EcoDesign deve estar em conformidade com a norma EN 62552. Os requisitos de ventilação, dimensões do suporte para enbutir e folgas mínimas da retaguarda devem ser conforme as indicações presentes no no Capítulo 2 deste Manual do Utilizador. Por favor, contacte o fabricante caso necessite de mais alguma informação, incluindo planos de carga.

## **PARTE - 10.**

### **SERVIÇO E CUIDADO AO CLIENTE**

Ao contactar com o nosso Centro de Serviço Autorizado, certifique-se de que tem consigo os seguintes dados disponíveis: Modelo, Número de Série e Índice de Serviço. A informação pode ser encontrada na placa de classificação do aparelho. Sujeito a alterações sem aviso prévio. As peças sobressalentes originais para alguns componentes específicos estão disponíveis por um mínimo de 7 ou 10 anos, com base no tipo de componente e contando a partir da data da colocação no mercado da última unidade do modelo.

Visite o nosso site em:  
[www.voxelectronics.com](http://www.voxelectronics.com)

CE



Ovaj dokument je originalno proizveden i objavljen od strane proizvođača, brenda Vox, i preuzet je sa njihove zvanične stranice. S obzirom na ovu činjenicu, Tehnoteka ističe da ne preuzima odgovornost za tačnost, celovitost ili pouzdanost informacija, podataka, mišljenja, saveta ili izjava sadržanih u ovom dokumentu.

Napominjemo da Tehnoteka nema ovlašćenje da izvrši bilo kakve izmene ili dopune na ovom dokumentu, stoga nismo odgovorni za eventualne greške, propuste ili netačnosti koje se mogu naći unutar njega. Tehnoteka ne odgovara za štetu nanесenu korisnicima pri upotrebi netačnih podataka. Ukoliko imate dodatna pitanja o proizvodu, ljubazno vas molimo da kontaktirate direktno proizvođača kako biste dobili sve detaljne informacije.

Za najnovije informacije o ceni, dostupnim akcijama i tehničkim karakteristikama proizvoda koji se pominje u ovom dokumentu, molimo posetite našu stranicu klikom na sledeći link:

<https://tehnoteka.rs/p/vox-frizider-ks-1430-sf-akcija-cena/>