

Uputstvo za upotrebu

TESLA ugradna rerna BO800SX

TESLA



Tehnoteka je online destinacija za upoređivanje cena i karakteristika bele tehnike, potrošačke elektronike i IT uređaja kod trgovinskih lanaca i internet prodavnica u Srbiji. Naša stranica vam omogućava da istražite najnovije informacije, detaljne karakteristike i konkurentne cene proizvoda.

Posetite nas i uživajte u ekskluzivnom iskustvu pametne kupovine klikom na link:

<https://tehnoteka.rs/p/tesla-ugradna-rerna-bo800sx-akcija-cena/>

TESLA

BUILT-IN ELECTRIC OVEN

B0300SX

B0800SX

B0600SX

B0900SX

B0700SX

User Manual



Product images are for illustrative purposes only and may differ from the actual product.

Dear Customer,

Thank you for relying on this product.

We advise you to read these operating manual thoroughly before using the oven and keep it permanently so that the features of the built-in oven you have purchased will stay the same as the first day for a long time.

NOTE

This operating manual is prepared for multiple models. Your appliance may not feature some functions specified in the manual. The product images are schematic. Products marked with (*) are optional.

Conforms with the WEEE Regulations.

IMPORTANT WARNINGS

1. Installation and repair should always be performed by authorized service. Manufacturer shall not be held responsible for operations performed by unauthorized persons.
2. Please read this operating instructions carefully. Only by this way you can use the appliance safely and in a correct manner.
3. The oven should be used according to operating instructions.
4. Keep children below the age of 8 and pets away when operating.
5. **The accessible parts may be hot during use. Young children must be kept away.**
6. **WARNING: Danger of fire: do not store items on the cooking surfaces.**
7. **WARNING: During use the appliance becomes hot. Care should be taken to avoid touching heating elements inside the oven.**
8. Setting conditions of this device are specified on the label. (Or on the data plate)
9. The accessible parts may be hot when the grill is used. Small children should be kept away.
10. **WARNING: This appliance is intended for cooking. It should not be used for other purposes like heating a room.**
11. To clean the appliance, do not use steam cleaners.
12. Ensure that the oven door is completely closed after putting food inside the oven.
13. NEVER try to put out the fire with water. Only shut down the device circuit and then cover the flame with a cover or a fire blanket.
14. **WARNING: Children less than 8 years of age shall be kept away unless continuously supervised.**
15. Touching the heating elements should be avoided.
16. **CAUTION: Cooking process shall be supervised. Cooking process shall always be supervised.**
17. This appliance can be used by children aged from 8 years and above and persons with reduced physical, sensory or mental capabilities or lack of experience and knowledge if they have been given supervision or instruction concerning use of the appliance in a safe way and understand the hazards involved. Children shall not play with the appliance. Cleaning and user maintenance shall not be made by children without supervision.
18. This device has been designed for household use only.
19. Children must not play with the appliance. Cleaning or user maintenance of the appliance shall not be performed by children unless they are older than 8 years and supervised by adults.
20. Keep the appliance and its power cord away from children less than 8 years old.
21. Put curtains, tulle, paper or any flammable (ignitable) material away from the appliance before starting to use the appliance. Do not put ignitable or flammable materials on or in the appliance.
22. Keep the ventilation channels open.
23. The appliance is not suitable for use with an external timer or a separate remote control system.
24. Do not heat closed cans and glass jars. The pressure may lead jars to explode.
25. Oven handle is not a towel drier. Do not hang towels, etc. on the oven handle.
26. Do not place the oven trays, plates or aluminium foils directly on the oven base. The accumulated heat may damage the base of the oven.
27. While placing food to or removing food from the oven, etc., always use heat resistant oven gloves.
28. Do not use the product in states like medicated and/or under influence of alcohol which may affect your ability of judgement.
29. Be careful when using alcohol in your foods. Alcohol will evaporate at high temperatures and may catch fire to cause a fire if it comes in contact with hot surfaces.

30. After each use, check if the unit is turned off.
31. If the appliance is faulty or has a visible damage, do not operate the appliance.
32. Do not touch the plug with wet hands. Do not pull the cord to plug off, always hold the plug.
33. Do not use the appliance with its front door glass removed or broken.
34. Place the baking paper together with the food into a pre-heated oven by putting it inside a cooker or on an oven accessory. (tray, wire grill etc.)
35. Do not put objects that children may reach on the appliance.
36. It is important to place the wire grill and tray properly on the wire racks and/or correctly place the tray on the rack. Place the grill or tray between two rails and make sure it is balanced before putting food on it.
37. Against the risk of touching the oven heater elements, remove excess parts of the baking paper that hang over from the accessory or container.
38. Never use it at higher oven temperatures than the maximum usage temperature indicated on your baking paper. Do not place the baking paper on the base of the oven. Against the risk of touching the oven heater elements, remove excess parts of the baking paper that hang over from the accessory or container.
39. When the door is open, do not place any heavy object on the door or allow children to sit on it. You may cause the oven to overturn or the door hinges to be damaged.
40. The packaging materials are dangerous for children. Keep packaging materials away from the reach of children.
41. Do not use abrasive cleaners or sharp metal scrapers to clean the glass as the scratches that may occur on the surface of the door glass may cause the glass to break.
42. User should not handle the oven by himself.
43. During usage, the internal and external surfaces of the oven get hot. As you open the oven door, step back to avoid the hot vapour coming out from the interior. There is risk of burning.
44. Do not place heavy objects when oven door is open, risk of toppling.
45. Oven supply can be disconnected during any construction work at home. After completing the work, re-connecting the oven shall be done by authorized service.
46. User should not dislocate the resistance during cleaning. It may cause an electric shock.
47. To prevent overheating, the appliance should not be installed behind of a decorative cover.
48. Turn off the appliance before removing the safeguards. After cleaning, install the safeguards according to instructions.
49. Cable fixing point shall be protected.
50. Please don't cook the food directly on the tray / grid. Please put the food into or on appropriate tools before putting them in the oven.

Electrical Safety

1. Plug the appliance in a grounded socket protected by a fuse conforming to the values specified in the technical specifications chart.
2. Have an authorized electrician set grounding equipment. Our company shall not be responsible for the damages that shall be incurred due to using the product without grounding according to local regulations.
3. The circuit breaker switches of the oven shall be placed so that end user can reach them when the oven is installed.
4. The power supply cord (the cord with plug) shall not contact the hot parts of the appliance.
5. If the power supply cord (the cord with plug) is damaged, this cord shall be replaced by the manufacturer or its service agent or an equally qualified personnel to prevent a hazardous situation.
6. Never wash the appliance by spraying or pouring water on it. There is a risk of electrocution.
7. **WARNING: To avoid electric shock, ensure that the device circuit is open before changing the lamp.**
8. **WARNING: Cut off all supply circuit connections before accessing the terminals.**
9. Do not use cut or damaged cords or extension cords other than the original cord.
10. Make sure that there is no liquid or humidity in the outlet where the product plug is installed.
11. The rear surface of the oven also heats up when the oven is operated. Electrical connections shall not touch the rear surface, otherwise the connections may be damaged.
12. Do not tighten the connecting cables to the oven door and do not run them over hot surfaces. If the cord melts, this may cause the oven to short circuit and even a fire.
13. Unplug the unit during installation, maintenance, cleaning and repair.
14. If the power supply cable is damaged, it must be replaced by its manufacturer or authorized technical service or any other personnel qualified

at the same level, in order to avoid any dangerous situation.

15. Make sure the plug is inserted firmly into wall socket to avoid sparks.
16. Do not use steam cleaners for cleaning the appliance, otherwise electric shock may occur.
17. An omnipolar switch capable to disconnect power supply is required for installation. Disconnection from power supply shall be provided with a switch or an integrated fuse installed on fixed power supply according to building code.
18. Appliance is equipped with a **type "Y"** cord cable.
19. Fixed connections shall be connected to a power supply enabling omnipolar disconnection. For appliances with over voltage category below III, disconnection device shall be connected to fixed power supply according to wiring code.

Intended Use

1. This product has been designed for domestic use. Commercial use is not permitted.
2. This appliance may only be used for cooking purposes. It shall not be used for other purposes like heating a room.
3. This appliance shall not be used to heat plates under the grill, drying clothes or towels by hanging them on the handle or for heating purposes.
4. The manufacturer assumes no responsibility for any damage due to misuse or mishandling.
5. Oven part of the unit may be used for thawing, roasting, frying and grilling food.
6. Operational life of the product you have purchased is 10 years. This is the period for which the spare parts required for the operation of this product as defined is provided by the manufacturer.

Electrical Connection

This oven must be installed and connected to its place correctly according to manufacturer instructions and by an authorized service.

Appliance must be installed in an oven enclosure providing high ventilation.

Electrical connections of the appliance must be made only via sockets having earth system furnished in compliance with rules. Contact an authorized electrician if there is no socket complying with the earthed system at where appliance will be placed.

Manufacturing company is by no means responsible for damage resulting from connection of non-earthed sockets to appliance.

Plug of your oven must be earthed; ensure that socket for the plug is earthed. Plug must be located in a place that can be accessed after installation.

Your oven has been manufactured as 220-240 V

50/60 Hz. AC power supply compliant and requires a 16 Amp fuse. If your power network is different than these indicated values, refer to an electrician or your authorized service.

When you need to replace the electrical fuse, please ensure that electrical connection is made as follows:

- Phase (to live terminal) brown cable
- Blue cable to neutral terminal
- Yellow-green cable to earth terminal

Oven disconnecting switches must be in an accessible place for final user while oven is in its place.

Power supply cable (plug in cable) mustn't touch hot parts of the appliance.

If supply cord (plug in cable) is damaged, this cord must be replaced by the importer or its service agent or an equally competent personnel to prevent a hazardous situation.

INTRODUCTION OF THE APPLIANCE

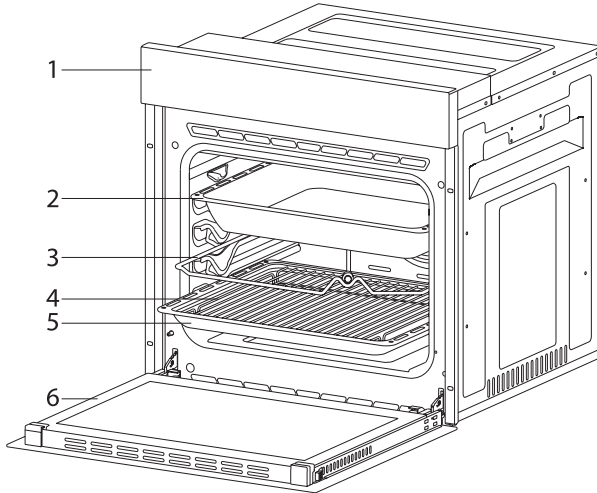

- 1. Control panel
- 2. Deep tray *
- 3. Roast chicken skewer *
- 4. In tray wire grill
- 5. Standard tray
- 6. Oven door

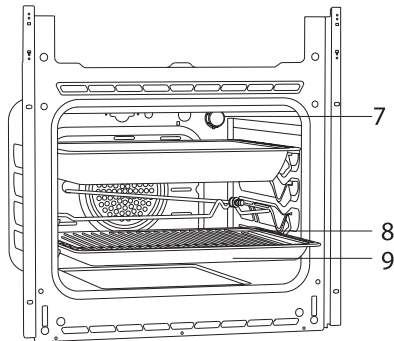

- 7. Lamp
- 8. In tray wire grill
- 9. Standard tray

Accessories

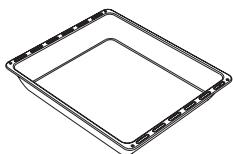

Deep tray*

Used for pastry, big roasts, watery foods. It can also be used as oil collecting container if you roast directly on grill with cake, frozen foods and meat dishes.

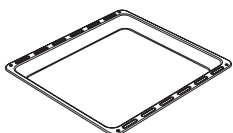

Tray / Glass tray*

Used for pastry (cookie, biscuit etc.), frozen foods.

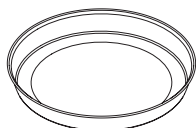

Circular tray*

Used for pastry frozen foods.

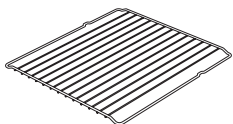

Wire grill

Used for roasting or placing foods to be baked, roasted and frozen into desired rack.



Telescopic rail*

Trays and wire racks can be removed and installed easily thanks to telescopic rails.

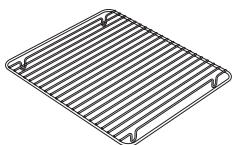

In tray wire grill*

Foods to stick while cooking such as steak are placed on in tray grill. Thus contact of food with tray and sticking are prevented.

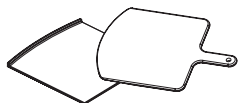

Pizza stone and peel*

They are used for baking pastries such as pizza, bread, pancake and removing baked food from the oven.

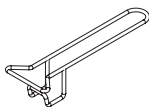

Tray handle*

It is used to hold hot trays.

Technical Specifications

Specifications	60 cm Built-in oven	
Lamp power	15-25 W	
Thermostat	40-240 / Max °C	
Lower heater	1200 W	
Upper heater	1000 W / 1200 W	
Turbo heater	1800 W	
Grill heater	Small grill 1000 W / 1200 W	Big grill 2000 W / 2400 W
Supply voltage	220V-240 V 50/60 Hz.	

Technical specifications can be changed without prior notice to improve product quality.

The values provided with the appliance or its accompanying documents are laboratory readings in accordance with the respective standards. These values may differ depending on the use and ambient conditions.

Figures in this guide are schematic and may not be exactly match your product.

INSTALLATION OF APPLIANCE

Ensure that electrical installation is suitable for operationalising the appliance. If not, call an electrician and plumber to make necessary arrangements. Manufacturing firm can't be hold responsible for damages to arise due to operations by unauthorized people and product warranty becomes void.

⚠ WARNING!

- It is customer's responsibility to prepare the location the product shall be placed on and also have power utility prepared.
- The rules about electrical local standards must be adhered to during product installation.
- Check for any damage on the product before installing it. Do not have product installed if it's damaged. Damaged products pose danger for your safety.

Important Warnings for Installation

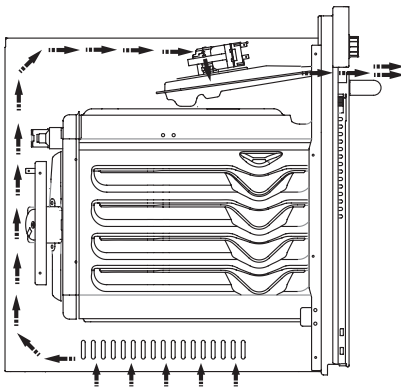

Figure 1

Cooling fan shall take extra steam out and prevent outer surfaces of appliance from overheating during operation of oven. This is a necessary condition for better appliance operation and better cooking.

Cooling fan shall continue operation after cooking is finished. Fan shall automatically stop after cooling is completed.

A clearance must be left behind the enclosure where you'll place the appliance for efficient and good operation.

This clearance shouldn't be ignored as it's required for ventilation system of the appliance to operate.

Right Place For Installation

Product has been designed to be mounted to worktops procured from market. A safe distance must be left between the product and kitchen walls or furniture. See the drawing provided on the next page for proper distances. (values in mm).

- Used surfaces, synthetic laminates and adhesives must be heat resistant. (minimum 100 °C)
- Kitchen cupboards must be level with product and secured.
- If there is a drawer below the oven, a rack must be placed between oven and drawer.

WARNING!

- Do not install the product next to refrigerators or coolers. The heat emitted by the product increases the energy consumption of cooling devices.
- Do not use door and/or handle to carry or move the product.

Installation And Mounting

Place of use for product must be located before starting installation.

Product mustn't be installed in places which are under the effect of strong air flow.

Carry the product with minimum two people. Do not drag the product so that floor isn't damaged.

Remove all transportation materials inside and outside the product. Remove all materials and documents in the product.

Installation Under Counter

Cabin must match the dimensions provided in figure 2.

A clearance must be provided at the rear part of the cabin as indicated in the figure so that necessary ventilation can be achieved.

After mounting, the clearance between lower and upper part of the counter is indicated in figure 5 with "A". It's for ventilation and shouldn't be covered.

Installation In An Elevated Cabinet

Cabin must match the dimensions provided in figure 4.

The clearances with the dimensions indicated in the figure must be provided at the rear part of cabin, upper and lower sections so that necessary ventilation can be achieved.

Installation Requirements

Product dimensions are provided in the figure 3.

Furniture surfaces for mounting and mounting materials to be used must have a minimum temperature resistance of 100 °C.

Mounting cabin must be secured and its floor must be plane for product not to tilt over.

Cabin floor must have a minimum strength that would handle a load of 60 kg.

Placing And Securing The Oven

Place the oven into the cabin with two or more people.

Ensure that oven's frame and front edge of the furniture match uniformly.

Supply cord mustn't be under the oven, squeeze in between oven and furniture or bend.

Fix the oven to the furniture by using the screws provided with the product. Screws must be mounted as shown in figure 5 by passing them through plastics attached to frame of the product. Screws mustn't be overtightened.

Otherwise, screw sockets might be worn.

Check that oven doesn't move after mounting. If oven isn't mounted in accordance with instructions, there is a risk of tilt over during operation.

Electrical Connection

Mounting place of the product must have appropriate electrical installation.

Network voltage must be compatible with the values provided on type label of product.

Product connection must be made in accordance with local and national electrical requirements.

Before starting the mounting disconnect network power. Do not connect the product to network until its mounting is completed.

Mounting

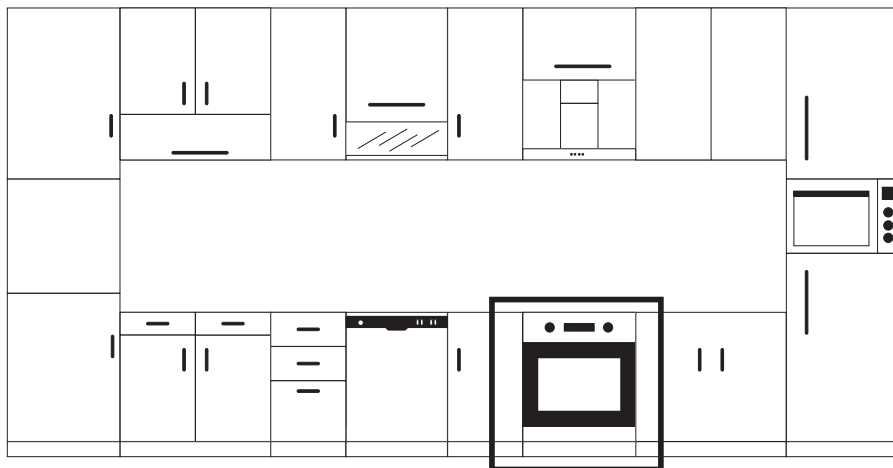

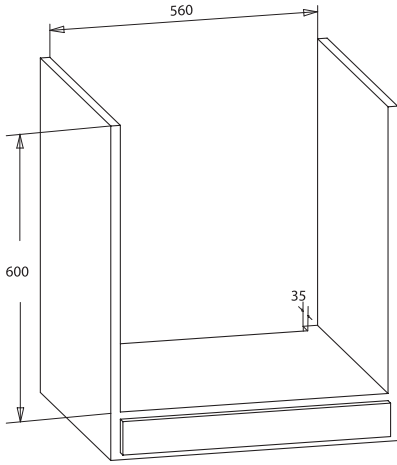

Figure 2

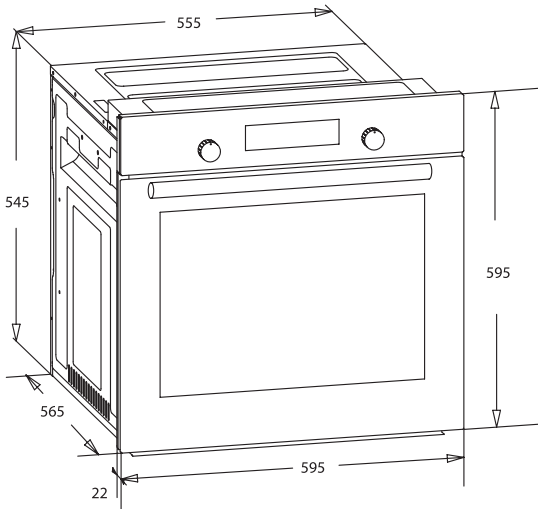
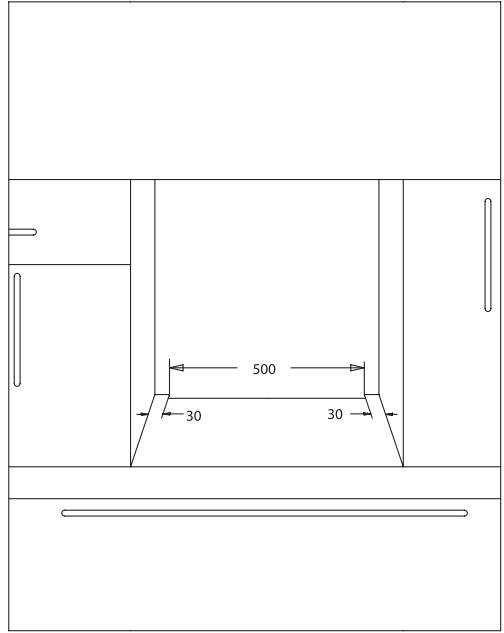

Figure 3

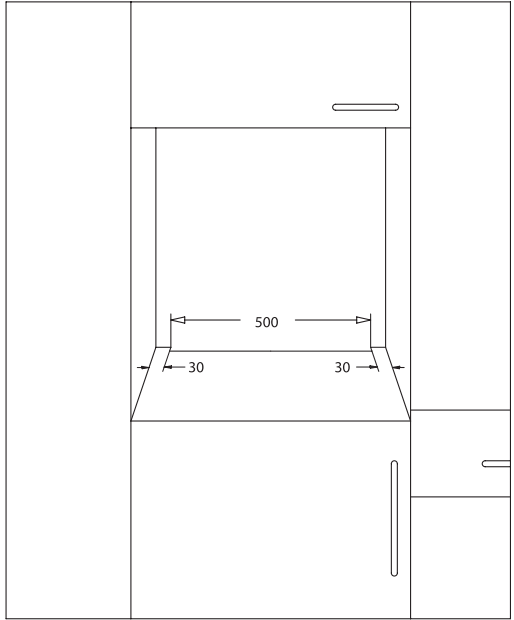
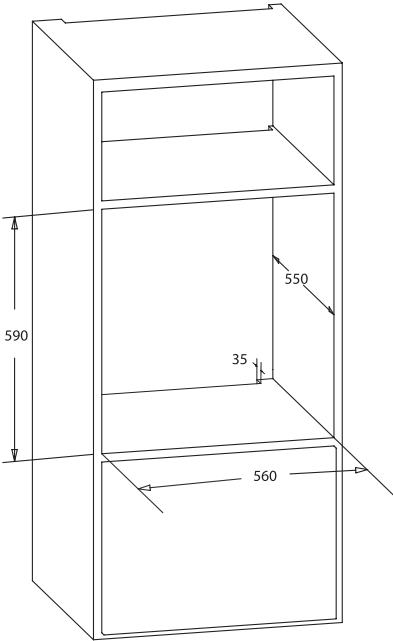
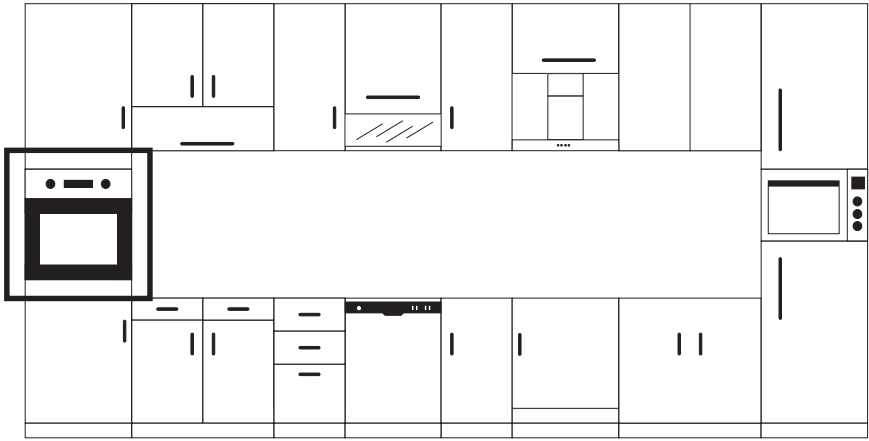

Figure 4

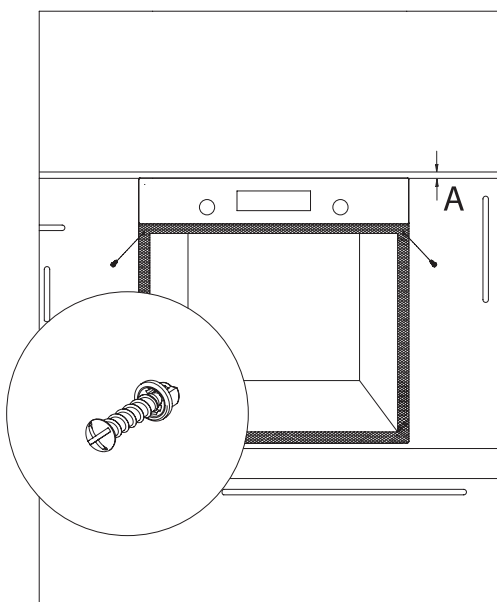
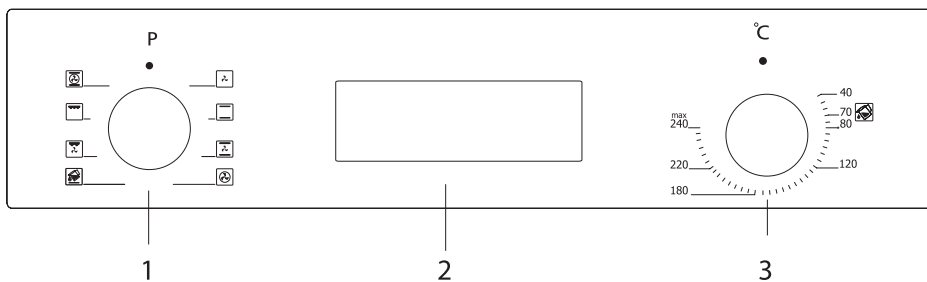

Figure 5

CONTROL PANEL



- 1. Function button
- 2. Mechanical or digital timer
- 3. Thermostat



WARNING!

The control panel above is only for illustration purposes. Consider the control panel on your device.

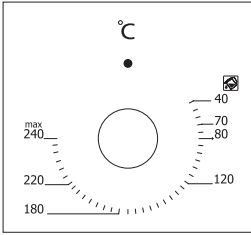

Thermostat Button: Helps to set cooking temperature of the food to be cooked in the oven. You can set the desired temperature by turning the button after placing the food into the oven. Check cooking table related to cooking temperatures of different foods.

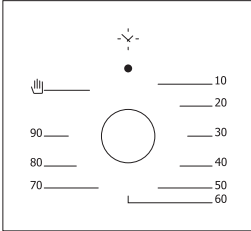

Mechanical Timer Button *: Helps to set time for the food to be cooked in the oven. Timer de-energizes the heaters when set time expires and warns you by ringing. See cooking table for cooking times.

Using Pop-up Button *

Adjustment can be made only when button is popped for models with pop-up button.

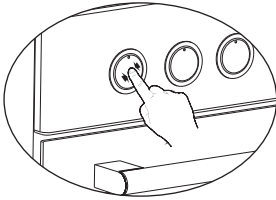

Make sure that button is popped by pressing on the button as shown in the figure at left side.

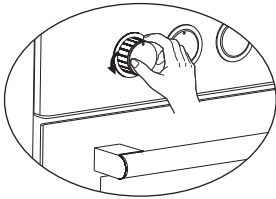

You can make necessary adjustments by turning right or left when button is popped enough.

USING THE OVEN

Initial Use Of Oven

Here are the things you must do at first use of your oven after making its necessary connections as per instructions:

1. Remove labels or accessories attached inside the oven. If any, take out the protective folio on front side of the appliance.
2. Remove dust and package residues by wiping inside of the oven with a damp cloth. Inside of oven must be empty. Plug the cable of appliance into the electrical socket.
3. Set the thermostat button to the highest temperature (240 Max. °C) and run the oven for 30 minutes with its door closed. Meanwhile a slight smoke and smell might occur and that's a normal situation.
4. Wipe inside of the oven with a slightly warm water with detergent after it becomes cold and then dry with a clean cloth. Now you can use your oven.

Normal Use Of Oven

1. Adjust thermostat button and temperature at which you want to cook the food to start cooking.
2. You can set cooking time to any desired time by using the button at models with mechanical timer. Timer will de-energize heaters when time expired and provide warning beep as ringing.
3. Timer turns the heaters off and provides audible signal when cooking time expires in line with the information entered in the models with digital timer.
4. Cooling system of the appliance will continue to operate after cooking is completed. Do not cut the power of appliance in this situation which is required for appliance to cool down. System will shut down after cooling is completed.

Using The Grill

1. When you place the grill on the top rack, the food on the grill shall not touch the grill.
2. You can preheat for 5 minutes while grilling. If necessary, you may turn the food upside down.
3. Food shall be in the center of the grill to provide maximum air flow through the oven.

To turn on the grill;

1. Place the function button over the grill symbol.
2. Then, set it to the desired grill temperature.

To turn the grill off;

Set the function button to the off position.



WARNING!

Keep the oven door closed while grilling.

Using The Chicken Roasting*

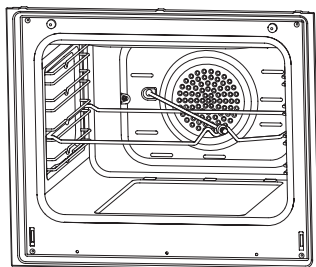

Place the spit on the frame. Slide turn spit frame into the oven at the desired level. Locate a dripping pan through the bottom in order to collect the fat. Add some water in dripping pan for easy cleaning. Do not forget to remove plastic part from spit. After grilling, screw the plastic handle to the skewer and take out the food from oven.

Figure 6

PROGRAM TYPES

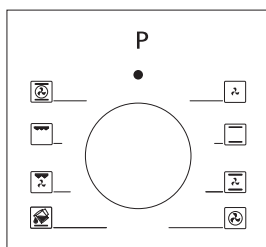

Function Button: Helps to set with which heaters the food placed in oven will be cooked. Heater program types in this button and their functions are stated below. Every model might not have all heater types and thus program types of these heaters.

Heating program types in your appliance and important explanations of them are provided below for you can cook different foods appealing to your taste.

	Lower and upper heating elements		Fan
	Lower heating element and fan		Turbo heater and fan
	Grill and roast chicken		Lower-upper heating element and fan
	Upper heating element and fan		Grill and fan
	Multifunctional cooking (3D)		Grill
	Lower heating element		Upper heating element
	Small grill and fan		Steam cleaning

Lower heating element: Select this program towards end of cooking time if lower part of the food cooked will be roasted.

Upper heating element: Used for post heating or roasting very little pieces of foods.

Lower and upper heating elements: A program that can be used for cooking foods like cake, pizza, biscuit and cookie.

Lower heating element and fan: Use mostly for cooking foods like fruit cake.

Lower and upper heating element and fan: The program suitable for cooking foods like cakes, dried cakes, lasagne. Suitable for cooking meat dishes, as well.

Grill: Grill cooker is used for grilling meat like foods such as steak, sausage and fish. While grilling, tray should be placed in the lower rack and water must be placed in it.

Turbo heater and fan: Suitable for baking and roasting. Keep heat setting lower than "Lower and Upper Heater" program since heat is conveyed immediately via air flow.

Grill and fan: Suitable for cooking meat type foods. Do not forget to place a cooking tray in a lower rack inside the oven and a little water in it while grilling.

Multi Functional Cooking (3D): Suitable for baking and roasting. Lower and upper heaters operate as well as quick transmission of heat via air flow. Suitable for cooking requiring single tray and intense heat.

COOKING RECOMMENDATIONS

You can find in the following table the information of food types which we tested and identified their cooking values in our labs. Cooking times can vary depending on the network voltage, quality of material to be cooked, quantity and temperature. Dishes to cook by using these values might not appeal to your taste. You can set various values for obtaining different tastes and results appealing to your taste by making tests.

WARNING!

Oven must be preheated for 7-10 minutes before placing the food in it.

Cooking Table

Models: BO300SX, BO600SX, BO700SX, BO800SX

Food	Cooking function	Cooking temperature (°C)	Cooking rack	Cooking time (min.)
Cake	Static / Static+fan	170-180	2-3	35-45
Small cake	Static / Turbo+fan	170-180	2	25-30
Pie	Static / Static+fan	180-200	2	35-45
Pastry	Static	180-190	2	20-25
Cookie	Static	170-180	2	20-25
Apple pie	Static / Turbo+fan	180-190	1	50-70
Sponge cake	Static	200/150 *	2	20-25
Pizza	Static fan	180-200	3	20-30
Lasagne	Static	180-200	2-3	25-40
Meringue	Static	100	2	50
Grilled chicken **	Grill+fan	200-220	3	25-35
Grilled fish **	Grill+fan	200-220	3	25-35
Calf steak **	Grill+fan	Max	4	15-20
Grilled meatball **	Grill+fan	Max	4	20-25

* Do not preheat. First half of cooking time is recommended to be at 200 °C de while the other half at 150 °C.

** Food must be turned after half of the cooking time.

Model: BO900SX

Food	Cooking function	Cooking temperature (°C)	Cooking rack	Cooking time (min.)
Cake	Static / Static+fan	170-180	2-3	30-35
Small cake	Static / Turbo+fan	170-180	2-3	25-30
Pie	Static / Static+fan	180-200	2-3	30-35
Pastry	Static	180-190	2	25-30
Cookie	Static / Turbo+fan	170-180	2-3	20-30
Apple pie	Static / Turbo+fan	180-190	2-3	40-50
Sponge cake	Static / Turbo+fan	200/150 *	2-3	25-30
Pizza	Static / Turbo+lower	180-200	3	20-30
Lasagne	Static	180-200	2-3	20-25
Meringue	Static / Lower-upper+fan	100	2-3	60-70
Grilled chicken **	Grill / Lower-upper+fan	200-220	2-3	25-30
Grilled fish **	Grill	190-200-220	3-4	20-25
Calf steak **	Grill	230	5	25-30
Grilled meatball **	Grill	230	5	20-35

* Do not preheat. First half of cooking time is recommended to be at 200 °C de while the other half at 150 °C.

** Food must be turned after half of the cooking time.

Baking With Pizza Stone*

When baking with pizza stone, place pizza stone over wire rack and pre-heat the oven in pizza mode (turbo + lower) at 230 °C for 30 minutes. Once pre-heating is completed, without removing pizza stone put pizza over it with the peel (do not place frozen pizza) and bake at 180 °C for 20-25 minutes. Once baking is completed, remove the baked pizza from the oven using the peel.

WARNING!

- Do not place pizza stone in a pre-heated oven.
- Once baking is completed, do not remove pizza stone when it is hot and do not place on cold surfaces. Otherwise, pizza stone can be cracked.
- Do not expose pizza stone to humidity.







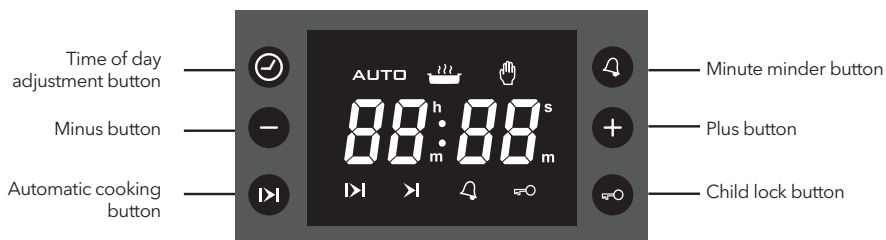





6-TOUCH DISPLAY

NOTE

Some of the features may not be available on your appliance.







Screen symbols

	<p>Automatic cooking status indication</p> <ul style="list-style-type: none"> • On: Full or semi auto-cooking active. • Flashing: Auto cooking completed or power on condition. • Off: No auto cooking active.
	<p>Oven status indication</p> <ul style="list-style-type: none"> • On: Timer relay is closed / cooking or ready for cooking. • Off: Timer relay is open / no cooking.
	<p>Manual cooking status indication</p> <ul style="list-style-type: none"> • On: Manual cooking. • Off: Auto cooking (auto symbol is on).
	<p>Semi automatic cooking adjustment mode indication</p> <ul style="list-style-type: none"> • Flashing: Cooking duration adjustment mode, adjustment possible by  or  buttons.
	<p>Full automatic cooking adjustment mode indication</p> <ul style="list-style-type: none"> • Flashing: End of cooking time adjustment mode, adjustment possible by  or  buttons.
	<p>Minute minder status indication</p> <ul style="list-style-type: none"> • On: Minute minder alarm active • Flashing: Minute minder adjustment mode, adjustment possible by  or  buttons or current minute minder alarm completed. • Off: Minute minder is not active.
	<p>Child lock indication</p> <ul style="list-style-type: none"> • On: Child lock is active. • Off: Child lock is inactive.





Power on

At power on, oven is inactive, time of day and AUTO symbols are flashing. The indicated (flashing) time of day is not correct and has to be adjusted. Press  to activate the oven and proceed adjusting the time of day as below.

Time of day adjustment

Time of day adjustment is only possible when no cooking program is in progress. Press  to enter the adjustment mode, the double dot symbol in between hours and minutes digits will start to flash. Using either  or  adjust the desired duration. The maximum adjustable duration is 23h 59 minutes. Adjustment mode will be abandoned within 5 seconds after the last button press or can be terminated immediately by pressing the .

Setting the minute minder

With this function, you can adjust a duration in minutes. After the adjusted time has been elapsed, an alarm sound will be produced. Press  to enter the minute minder adjustment mode,  symbol will start flashing on the screen. Using either  or  adjust the desired duration. The maximum adjustable duration is 23h 59 minutes. Adjustment mode will be abandoned within 5 seconds after the last button press or can be terminated immediately by pressing the .

Cancelling the minute minder

Any active minute minder function can be cancelled by pressing and holding  button for 3 seconds. The  symbol on the screen, indicating the active minute minder function, will disappear.







Cancelling the alarm buzzer sound

Once the adjusted minute minder duration is elapsed, the buzzer alarm will start to sound, accompanied by the flashing  symbol on the screen. Any button press will stop the alarm sound and this indication. If no button is pressed, the alarm sound will end automatically after 7 minutes, but the flashing symbol will go on.

Semi automatic cooking







This cooking program is intended to start cooking immediately for a specified duration.

After the oven is set to the desired function and temperature via the oven knobs:



1. Press the  button,  symbol will flash on the screen.
2. Using  or  buttons, adjust the desired cooking duration. **AUTO** symbol appears on the screen, whereas  disappears.
3. After 5 seconds of the last button press or by pressing  twice, the adjustment is completed.  symbol disappears, the display shows the current time of day.

Full automatic cooking

This cooking program is intended to perform a delayed cooking by programming the time of day, when the food should be ready. In other words, the oven will start cooking not immediately but will automatically calculate the time to start cooking.

1. Perform step 1 and 2 of the semi auto cooking as above (cooking duration adjustment).
2. Press  button once again,  symbol will start to flash.
3. Using  or  program the end of cooking time.  symbol will disappear but **AUTO** symbol will be still present on the screen. This indicates that an automatic cooking is programmed but cooking has not started yet.
4. After 5 seconds of the last button press or by pressing , the adjustment will be completed,  symbol disappears from the screen the display shows the current time of day.

Manual mode

Any automatic cooking in progress, can be cancelled by pressing and holding  button for 3 seconds. **AUTO** symbol will disappear and  will appear. In manual mode, the oven will be active depending on the status of the oven knobs.

Auto cooking end

After the automatic cooking has been completed, **AUTO** symbol will be flashing on the screen and the buzzer alarm will sound. Any button press will stop the alarm sound but the flashing symbol will go on until  button is pressed. The buzzer alarm will sound for 7 minutes if not stopped.

Power interrupts



After any interrupt of mains power, your oven will be inactive after the power is restored, for safety reasons. After power on, the time of day digits and **AUTO** symbol will flash and the time of day has to be adjusted (see: power on).

NOTE

The flashing **AUTO** symbol indicates that the oven is inactive and you have to enter the manual mode.

Child lock

This function is intended to prevent any unauthorized modification of the timer settings. When this function is active, any button press except the  button itself, will be inactive.

To activate this function, press and hold the  button until  appears on the screen, approximately for 3 seconds. To deactivate it, do the same until the  symbol disappears.

NOTE

Any alarm sound can be stopped by any button press, even the child lock function is active.

Programmable options

Alarm tone:

Whenever no adjustment mode is active, pressing and holding the  button will result in the currently valid buzzer tone being produced. By releasing and pressing the same button again, you may scroll through 3 available buzzer tones. The last heard buzzer tone will be automatically recorded as the selected tone.

NOTE

Programmable options are nonvolatile and will be resident after any power failure

3-TOUCH DISPLAY

NOTE

Some of the features may not be available on your appliance.

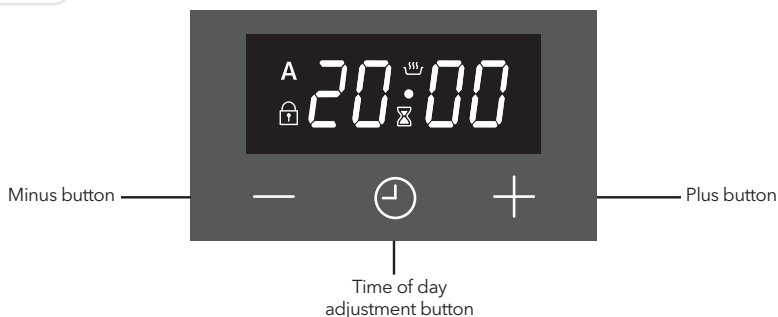

Screen symbols

	<p>Oven status indication</p> <ul style="list-style-type: none"> • On: Cooking or ready for cooking. • Off: No cooking.
	<p>Minute minder status indication</p> <ul style="list-style-type: none"> • On: Minute minder alarm active. • Flashing: Minute minder adjustment mode, adjustment possible by or buttons or current minute minder alarm completed. • Off: Minute minder is not active.
	<p>Child lock indication</p> <ul style="list-style-type: none"> • On: Child Lock is active. • Off: Child Lock is inactive.
	<p>Automatic cooking status indication</p> <ul style="list-style-type: none"> • On: Full or semi auto-cooking active. • Flashing: Auto cooking completed or power on condition. • Off: No auto cooking active.

It is an electronic timing module enabling your food you have put in the oven to be ready for service at any time you like. The only thing you need to do is to programme the cooking time of the food and also the time when you would like your food to be ready.

It is also possible to use a minute-programmed alarm clock independent from the oven. The case where the time clock is behind or ahead is not a malfunction. The oven time clock may be put back or ahead according to mains frequency as it runs directly with mains voltage. This is not a malfunction.

Power on

At power on, oven is inactive, time of day and symbols are flashing. The indicated time of day is not correct and has to be adjusted. Press to activate the oven and proceed adjusting the time of day as below.

Time of day adjustment

Time of Day adjustment is only possible when no cooking program is in progress. Press and simultaneously for 3 seconds to enter the adjustment mode and then the dot symbol in between hours and minutes digits will start to flash. Using either and adjust the desired duration. The maximum adjustable duration is 23h 59 minutes. Adjustment mode will be abandoned within 6 seconds after the last button press or can be terminated immediately by pressing the button.



NOTE

Time of day adjustment is also activated in first 7 seconds after power on.

Setting the minute minder

With this function, you can adjust a duration in minutes. After the adjusted time has been elapsed, an alarm sound will be produced.

Press button once to enter the minute minder adjustment mode, symbol will start flashing on the screen. Using either or , adjust the desired duration. The maximum adjustable duration is 10 hour. Adjustment mode will be abandoned within 6 seconds after the last button press or can be terminated immediately by pressing the button.

Cancelling the alarm buzzer sound







Once the adjusted minute minder duration is elapsed, the buzzer alarm will start to sound, accompanied by the

flashing  symbol on the screen. Any button press will stop the alarm sound and this indication. If no button is pressed, the alarm sound will end automatically after 5 minutes, but the flashing symbol will go on.

Semi automatic cooking







This cooking program is intended to start cooking immediately for a specified duration.

After the oven is set to the desired function and temperature via the oven knobs:



1. Press the  button twice,  symbol will flash on the screen. **dur** and duration of cooking will show on the screen one after another.
2. Using  or  buttons, adjust the desired cooking duration.
3. After 6 seconds of the last button press or by pressing  twice, the adjustment is completed.  will be steady on the screen and the display shows the current time of day.

Full automatic cooking

This cooking program is intended to perform a delayed cooking by programming the time of day, when the food should be ready. In other words, the oven will start cooking not immediately but will automatically calculate the time to start cooking.

1. Perform step 1 and 2 of the semi auto cooking as above **End** (cooking duration adjustment).
2. Press  button once again,  symbol will flash on the screen and duration of cooking will show on the screen one after another.
3. Using  or  buttons, adjust the desired end of cooking time.  symbol will disappear but symbol  will be still flashing on the screen. This indicates that an automatic cooking is programmed but cooking has not started yet.
4. After 6 seconds of the last button press or by pressing , the adjustment will be completed, the display shows the current time of day.

Auto cooking end

After the automatic cooking has been completed,  symbol will be flashing on the screen and the buzzer alarm will sound. Any button press will stop the alarm sound but the flashing symbol will go on till  button is pressed. The buzzer alarm will sound for 7 minutes if not stopped.



Power interrupts

After any interrupt of mains power, your oven will be inactive after the power is restored, for safety reasons. After power on, the time of day digits and  symbol will flash and the time of day has to be adjusted (see: power on).

NOTE





The flashing  symbol indicates that the oven is inactive and you have to enter the manual mode.

Child lock

This function is intended to prevent any unauthorized modification of the timer settings. This function will be active, within 30 seconds after the last button press.  will appear. To deactivate it, press the  button for 3 seconds.  will disappear.

Programmable options

Alarm tone:

Pressing and holding the  button for 3 seconds will result in the currently valid buzzer tone being produced. By pressing  and  buttons, you may scroll through 3 available buzzer tones. The last heard buzzer tone will be automatically recorded as the selected tone. After 6 seconds of the last button press or by pressing , the adjustment is completed.

Brightness setting:

Pressing and holding the **+** button for 3 seconds will result in the currently valid brightness setting being showed. By pressing **+** and **-** buttons, you may scroll through 8 available brightness setting. The last seen brightness setting will be automatically recorded as the selected setting. After 6 seconds of the last button press or by pressing **+**, the adjustment is completed.

NOTE

- Default settings are highest.
- Programmable options are nonvolatile and will be resident after any power failure.

MAINTENANCE AND CLEANING

1. Remove the power plug from electrical socket.
2. Do not clean inner parts, panel, trays and other parts of the product with hard tools such as bristle brush, wire wool or knife. Do not use abrasive, scratching materials or detergent.
3. Rinse after wiping the parts at inner parts of the product with soapy cloth, then dry thoroughly with a soft cloth.
4. Clean glass surfaces with special glass cleaning material.
5. Do not clean your product with steam cleaners.
6. Never use combustibles like acid, thinner and gas while cleaning your product.
7. Do not wash any part of the product in dishwasher.
8. Use potassium stearate (soft soap) for dirt and stains.

Steam Cleaning *

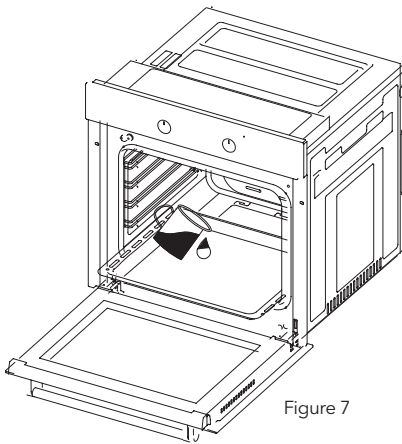

Figure 7

It enables cleaning the soils softened thanks to the steam to be generated in the oven.

1. Remove all the accessories in the oven.
2. Pour a half litre of water into the tray and Place the tray at the bottom of the boiler.
3. Set the switch to the steam cleaning mode.
4. Set the thermostat to 70 °C degrees and operate the oven for 30 minutes.
5. After operating the oven for 30 minutes, open the oven door and wipe the inner surfaces with a wet cloth.
6. Use dish-washing liquid, warm water and a soft cloth for stubborn dirt, then dry off the area you have just cleaned with a dry cloth.

Cleaning And Mounting Oven Door

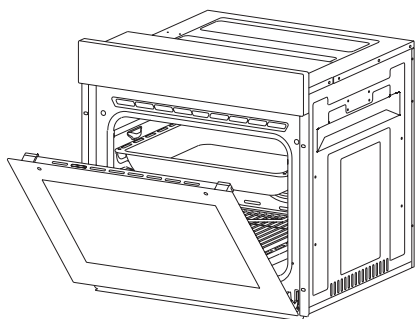

Figure 8

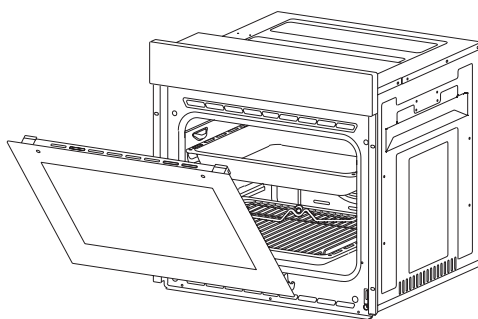

Figure 9

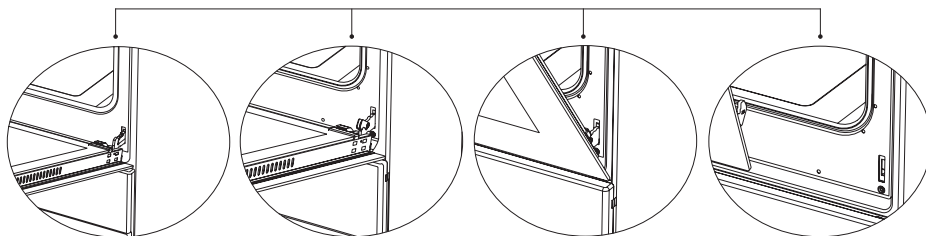

Figure 8.1

Open the door fully by pulling the oven door toward yourself. Then perform unlock operation by pulling the hinge lock upwards with the aid of screwdriver as indicated in figure 8.1.

Figure 8.2

Set the hinge lock to the widest angle as in figure 8.2. Adjust both hinges connecting oven door to the oven to the same position.

Figure 9.1

Later, close the opened oven door so that it will be in a position to contact with hinge lock as in figure 9.1.

Figure 9.2

For easier removal of oven door, when it comes close to closed position, hold the cover with two hands as in figure 9.2 and pull upwards.

Reverse perform respectively what you did while opening door to reinstall oven door back.

Cleaning Oven Glass

Lift by pressing on plastic latches on left and right side as shown in figure 10 and pulling the profile toward yourself as in figure 11. Glass is released after profile is removed as shown in figure 12. Remove the released glass by pulling toward yourself carefully. Outer glass is fixed to oven door profile. You can perform glass cleaning easily after glasses are released. You can mount glasses back by performing the operations reversely after cleaning and maintenance are completed. Ensure that profile is seated properly in place.

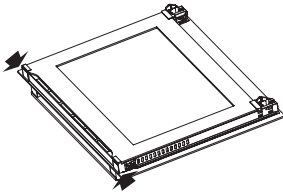

Figure 10

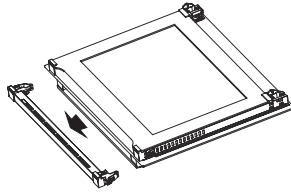

Figure 11

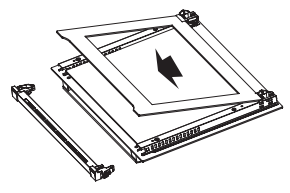

Figure 12

Catalytic Panel *

It is located behind the wire racks of the oven, at the right and left walls of oven cavity. Catalytic panel removes offensive odour and provides using your appliance at its best performance. Over time, oil and food odours permeate into enamelled oven walls and heating elements. Catalytic panel absorbs any food and oil odours, and burns them during cooking to clean your oven.

Detaching catalytic panel

To remove catalytic panel; first remove the wire racks. Once wire racks are removed, catalytic panel will be free. It is advised to replace the catalytic panel once every 2-3 years.

Rack Positions

It is important to place the wire grill into the oven properly. Do not allow wire rack to touch rear wall of the oven. Rack positions are shown in the next figure. You may place a deep tray or a standard tray in the lower and upper wire racks.

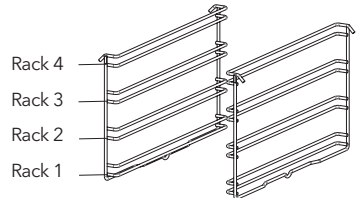

Installing and removing wire racks

To remove wire racks, press the clips shown with arrows in the figure, first remove the lower, and then the upper side from installation location. To install wire racks; reverse the procedure for removing wire rack.

Replacing Oven Lamp



To avoid electric shock, ensure that the appliance circuit is open before changing the lamp. (having circuit open means power is off)

First disconnect the power of appliance and ensure that appliance is cold.

Remove the glass protection by turning as indicated in the figure on the left side. If you have difficulty in turning, then using plastic gloves will help you in turning.

Then remove the lamp by turning, install the new lamp with same specifications.

Reinstall glass protection, plug the power cable of appliance into electrical socket and complete replacement.

Now you can use your oven.

Type G9 Lamp

220-240 V, AC
15-25 W

Type E14 Lamp

220-240 V, AC
15 W

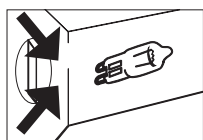

Figure 13



Figure 14

TROUBLESHOOTING

You may solve the problems you may encounter with your product by checking the following points before calling the technical service.

Check Points

In case you experience a problem about the oven, first check the table below and try out the suggestions.

Problem	Possible Cause	What to Do
Oven does not operate.	Power supply not available.	Check for power supply.
Oven stops during cooking.	Plug comes out from the wall socket.	Re-install the plug into wall socket.
Turns off during cooking.	Too long continuous operation.	Let the oven cool down after long cooking cycles.
	Cooling fan not operating.	Listen the sound from the cooling fan.
	Oven not installed in a location with good ventilation.	Make sure clearances specified in operating instructions are maintained.
	More than one plugs in a wall socket.	Use only one plug for each wall socket.
Outer surface of the oven gets very hot during operation.	Oven not installed in a location with good ventilation.	Make sure clearances specified in operating instructions are maintained.
Oven door is not opening properly.	Food residues jammed between the door and internal cavity.	Clean the oven well and try to re-open the door.
Internal light is dim or does not operate.	Foreign object covering the lamp during cooking.	Clean internal surface of the oven and check again.
	Lamp might be failed.	Replace with a lamp with same specifications.
Electric shock when touching the oven.	No proper grounding.	Make sure power supply is grounded properly.
	Ungrounded wall socket is used.	

Problem	Possible Cause	What to Do
Water dripping.	Water or steam may generate under certain conditions depending on the food being cooked. This is not a fault of the appliance.	Let the oven cool down and then wipe dry with a dishcloth.
Steam coming out from a crack on oven door.		
Water remaining inside the oven.		
The cooling fan continues to operate after cooking is finished.	The fan operates for a certain period for ventilation of internal cavity of the oven.	This is not a fault of the appliance; therefore you don't have to worry.
Oven does not heat.	Oven door is open.	Close the door and restart.
	Oven controls not correctly adjusted.	Read the section regarding operation of the oven and reset the oven.
	Fuse tripped or circuit breaker turned off.	Replace the fuse or reset the circuit breaker. If this is repeating frequently, call an electrician.
Smoke coming out during operation.	When operating the oven for the first time	Smoke comes out from the heaters. This is not a fault. After 2-3 cycles, there will be no more smoke.
	Food on heater.	Let the oven to cool down and clean food residues from the ground of the oven and surface of upper heater.
When operating the oven burnt or plastic odour coming out.	Plastic or other not heat resistant accessories are being used inside the oven.	At high temperatures, use suitable glassware accessories.
Oven does not cook well.	Oven door is opened frequently during cooking.	Do not open oven door frequently, if the food you are cooking does not require turning. If you open the door frequently internal temperature drops and therefore cooking result will be influenced.

HANDLING RULES

1. Do not use the door and/or handle to carry or move the appliance.
2. Carry out the movement and transportation in the original packaging.
3. Pay maximum attention to the appliance while loading/unloading and handling.
4. Make sure that the packaging is securely closed during handling and transportation.
5. Protect from external factors (such as humidity, water, etc.) that may damage the packaging.
6. Be careful not to damage the appliance due to bumps, crashes, drops, etc. while handling and transporting and not to break or deform it during operation.

Recommendations for energy saving

Following details will help you use your product ecologically and economically.

1. Use dark coloured and enamel containers that conduct the heat better in the oven.
2. As you cook your food, if the recipe or the user manual indicates that pre-heating is required, pre-heat the oven.
3. Do not open the oven door frequently while cooking.
4. Try not to cook multiple dishes simultaneously in the oven. You may cook at the same time by placing two cookers on the wire rack.
5. Cook multiple dishes successively. The oven will not lose heat.
6. Turn off the oven a few minutes before the expiration time of cooking. In this case, do not open the oven door.
7. Defrost the frozen food before cooking.

ENVIRONMENTALLY-FRIENDLY DISPOSAL



Dispose of packaging in an environmentally-friendly manner.

This appliance is labelled in accordance with European Directive 2012/19/EU concerning used electrical and electronic appliances (waste electrical and electronic equipment - WEEE). The guideline determines the frame work for the return and recycling of used appliances as applicable throughout to the EU.

PACKAGE INFORMATION

Packaging materials of the product are manufactured from recyclable materials in accordance with our National Environment Regulations. Do not dispose of the packaging materials together with the domestic or other wastes. Take them to the packaging material collection points designated by the local authorities.

Poštovani kupci,
Zahvaljujemo vam što ste izabrali ovaj proizvod.
Savjetujemo da pročitate ovaj korisnički priručnik detaljno prije korišćenja rerne i da ga sačuvate trajno tako da funkcije ugradne rerne koju ste kupili ostanu iste kao prvog dana tokom dužeg perioda.

NAPOMENA

Ovaj korisnički priručnik je pripremljen za više modela. Vaš uređaj možda ne posjeduje neke funkcije navedene u priručniku.

Proizvodi označeni znakom (*) su opcioni.

Uređaj je usklađen sa WEEE propisima.

VAŽNA UPOZORENJA

- Instalaciju i popravku uvijek treba da obavlja OVLAŠĆENI SERVIS. Proizvođač nije odgovoran za radove koje su obavila neovlašćena lica.
- Pažljivo pročitate uputstvo za upotrebu. Samo tako možete koristiti uređaj na bezbjedan i pravilan način.
- Šporetom je neophodno rukovati u skladu s uputstvom za upotrebu.
- Udaljite djecu mlađu od 8 godina i kućne ljubimce od šporeta kada je uključen.
- Dostupni djelovi mogu biti vrući tokom korišćenja. Mala djeca se moraju držati dalje od uređaja..
- UPOZORENJE: Opasnost od požara - ne stavljajte predmete na površine za pečenje.**
- UPOZORENJE: Uređaj se zagrijava tokom korišćenja. Vodite računa da ne dodirnete grijače unutar rerne.**
- Uslovi instalacije ovog uređaja navedeni su na etiketi (ili na pločici sa podacima).
- Dostupni djelovi se zagrijavaju prilikom korišćenja grila. Držati van domašaja djece.
- UPOZORENJE: Ovaj uređaj je namijenjen za kuvanje. Ne smije se koristiti za druge namene, kao što je grijanje prostorije.**
- Za čišćenje uređaja nemojte koristiti paročistače.
- Provjerite da li su vrata rerne potpuno zatvorena nakon što stavite hranu u nju.
- NIKADA nemojte pokušavati da vodom ugasite vatru. Samo isključite napajanje uređaja i prekrijte plamen poklopcem ili tkaninom otpornom na vatru.
- UPOZORENJE: Djeca mlađa od 8 godina ne treba da budu u blizini, osim ako su pod stalnim nadzorom**
- Izbjegavajte dodirivanje grijača.
- OPREZ: Proces kuvanja uvijek treba nadgledati.**
- Ovaj uređaj ne smiju da koriste djeca mlađa od 8 godina, kao ni osobe sa ograničenim fizičkim ili mentalnim sposobnostima, niti osobe koje nemaju dovoljno znanja ili iskustva u korišćenju ovog uređaja, osim ako su pod nadzorom osobe koja je odgovorna za njihovu bezbjednost i ako su od nje dobile uputstva o pravilnom korišćenju ovog proizvoda. Djeca ne smiju da se igraju sa ovim uređajem. Djeca ne smiju da čiste ili održavaju uređaj bez odgovarajućeg nadzora.
- Ovaj uređaj je dizajniran isključivo za kućnu upotrebu.
- Djeca ne smiju da se igraju uređajem. Čišćenje ili održavanje uređaja ne smiju da obavljaju djeca, osim ako su starija od 8 godina i pod nadzorom odraslih.
- Uređaj i kabl za napajanje držite van domašaja djece mlađe od 8 godina.
- Zavjese, til, papir ili druge zapaljive materijale sklonite dalje od uređaja prije korišćenja uređaja. Ne stavljajte zapaljive materijale na uređaj ili unutar njega.
- Držite kanale za ventilaciju otvorene.
- Uređaj nije pogodan za korišćenje sa eksternim tajmerom ili posebnim sistemom za daljinsko upravljanje.
- Ne zagrijavajte zatvorene konzerve i staklene tegle. Pritisak može da dovede do eksplozije posuda.
- Ručka na rerni nije predviđena za sušenje krpa. Nemojte kačiti krpe i slično na ručku rerne.
- Plehove, tanjire ili aluminijumske folije ne postavljajte direktno na šporet. Akumulirana toplota može da ošteti kućište šporeta.
- Prilikom stavljanja ili vadenja hrane iz rerne, obavezno koristite rukavice za rernu otporne na toplotu.
- Ne koristite proizvod kada ste pod uticajem ljekova i/ili alkohola, jer to može uticati na vašu sposobnost rasuđivanja.
- Budite pažljivi kada koristite alkohol za pripremu hrane. Alkohol će ispariti na visokim temperaturama i može izazvati požar ako dođe u

dotir sa vrućim površinama.

30. Nakon svake upotrebe provjerite da li je uređaj isključen.
31. Ako je uređaj neispravan ili ima vidljivo oštećenje, nemojte rukovati njime.
32. Ne dodirujte utikač mokrim rukama. Ne vucite kabl da biste ga isključili, uvijek pridržite utikač.
33. Nemojte koristiti uređaj sa skinutim ili polomljenim staklom prednjih vrata.
34. Stavite papir za pečenje zajedno sa hranom direktno u prethodno zagrijanu rernu ili na dodatak za rernu (pleh, gril itd.).
35. Nemojte stavljati na uređaj predmete koje djeca mogu da dohvate.
36. Važno je da pravilno postavite gril-rešetku i pleh na žičane police i/ili da pravilno postavite pleh na policu. Postavite gril ili pleh između dvije šine i provjerite da li je stabilan prije nego što na njega stavite hranu.
37. Da biste izbjegli rizik od dodirivanja grijača rerne, uklonite suvišne djelove papira za pečenje koji vire iz dodatka za rernu ili posude.
38. Nikada ga nemojte koristiti pri temperaturama rerne koje su više od maksimalne upotrebne temperature navedene na papiru za pečenje. Ne postavljajte papir za pečenje na dno rerne. Uklonite suvišne djelove papira za pečenje koji vise preko ribora ili posude zbog rizika od dodirivanja grijača rerne.
39. Kada su vrata otvorena, ne postavljajte teške predmete na vrata i nemojte dozvoliti djeci da sjede na vratima. Možete izazvati prevrtanje šporeta ili oštećenje šarki na vratima.

40. Ambalažni materijali su opasni za djecu. Držite ih van domašaja djece.
41. Nemojte koristiti abrazivna sredstva ili oštre metalne žice za čišćenje stakla, jer ogrebotine koje se javljaju na površini stakla vrata mogu izazvati njegovu pucanje.
42. Korisnik ne smije samostalno da popravlja šporet.
43. Tokom upotrebe, unutrašnje i spoljašnje površine šporeta se zagrijavaju. Kada otvorite vrata rerne, pomjerite se korak unazad da biste izbjegli vruću paru koja izlazi iz unutrašnjosti. Postoji rizik od opekotina.
44. Ne ostavljajte na vratima rerne teške predmete kada su ona otvorena, jer postoji rizik od prevrtanja.
45. Korisnik ne smije da skida grijače tokom čišćenja. To može izazvati električni udar.
46. Napajanje šporeta može se isključiti tokom bilo kakvih građevinskih radova u kući. Nakon završetka radova, ponovno povezivanje mora da obavi ovlašćeni servis.
47. Da biste spriječili pregrijavanje, uređaj ne smije biti instaliran iza dekorativne maske.
48. Isključite uređaj prije uklanjanja zaštitnih elemenata. Nakon čišćenja, instalirajte zaštitne elemente u skladu sa uputstvima.
49. Tačka pričvršćivanja kabla mora biti zaštićena.
50. Nemojte pripremati hranu direktno na plehu/ žičanoj rešetki. Stavite hranu u ili na prikladnu posudu prije nego što je stavite u rernu.

Bezbjednost pri naponu

1. Uključite uređaj u uzemljenu utičnicu zaštićenu osiguračem u skladu sa vrijednostima navedenim u tabeli tehničkih specifikacija.
2. Neka ovlašćeni električar postavi opremu za uzemljenje. Naša kompanija neće biti odgovorna za oštećenja koja će nastati usled upotrebe proizvoda bez uzemljenja, u skladu sa lokalnim propisima.
3. Prekidači osigurača postavljaju se tako da krajnji korisnik može doći do njih kada se šporet instalira.
4. Kabl za napajanje (kabl sa utikačem) ne smije da dođe u dodir sa vrućim djelovima uređaja.
5. Ukoliko je kabl za napajanje (kabl sa utikačem) oštećen, zamijenite ga proizvođač, ovlašćeni serviser ili kvalifikovano osoblje kako bi se spriječile situacije opasne po život.
6. Uređaj se ne smije čistiti prskanjem ili sipanjem vode na njega! Postoji rizik od električnog udara.
7. UPOZORENJE: Da biste izbjegli električni udar,

uvjerite se da je strujno kolo uređaja otvoreno prije zamjene lampice.

8. UPOZORENJE: Prije nego što pristupite terminalima, odvojte sve priključke kola za napajanje.
9. Nemojte koristiti prekinute, oštećene ili produžne kablove, samo originalni kabl.
10. Uvjerite se da u utičnici gdje je priključen uređaj nema tečnosti ili vlage.
11. Površina zadnje strane šporeta takođe se zagrijava kada šporet radi. Električni priključci ne smiju da dodiruju površinu zadnje strane šporeta, jer se u suprotnom oni mogu oštetiti.
12. Ne zatežite kabl za povezivanje preko vrata rerne i ne sprovodite ga preko vrućih površina. Ako se kabl otopi, može doći do kratkog spoja, pa čak i do požara.
13. Isključite uređaj prilikom instalacije, održavanja, čišćenja i popravke.

14. Ako je kabl za napajanje oštećen, proizvođač, serviser ili jednako kvalifikovano osoblje moraju zamijeniti takav kabl da bi se izbjegle opasne situacije.
15. Uvjerite se da je utikač čvrsto umetnut u zidnu utičnicu da biste izbjegli varnice.
16. Nemojte koristiti paročistače za čišćenje uređaja, jer može doći do električnog udara.
17. Za instalaciju je neophodan prekidač koji može u potpunosti isključiti napajanje. Odvajanje od napajanja mora se obezbijediti pomoću prekidača ili integrisanog osigurača instaliranog na fiksno napajanje u skladu sa građevinskim propisom.
18. Uređaj je opremljen kablom tipa „Y“.
19. Fiksni priključci moraju biti priključeni na napajanje koje omogućava potpuno odvajanje. Za uređaje sa prenaponskom kategorijom ispod III, uređaj za isključivanje mora biti priključen na fiksno napajanje u skladu sa propisima za instalaciju.

Namena

1. Ovaj proizvod je dizajniran za kućnu upotrebu. Komercijalna upotreba uređaja nije dozvoljena.
2. Ovaj uređaj može se koristiti samo u svrhe pripreme hrane. Ne smije se koristiti u druge svrhe, kao što je grijanje prostorije.
3. Ovaj uređaj ne smije da se koristi za zagrijavanje ploča ispod grila, za sušenje tkanina ili peškira vješanjem o ručku rerne ili u svrhu grijanja.
4. Proizvođač ne preuzima odgovornost za bilo kakvu štetu zbog zloupotrebe ili nepravilne upotrebe.
5. Rerna šporeta može da se koristi za odmrzavanje, pečenje, prženje i grilovanje hrane.
6. Vijek trajanja proizvoda koji ste kupili je 10 godina. Ovo je period za koji rezervne djelove potrebne za rad ovog proizvoda, kao što je definisano, obezbjeđuje proizvođač.

Električna veza

Ovu rernu mora instalirati i povezati ovlašćeni serviser, ispravno i u skladu sa instrukcijama proizvođača.

Aparat se mora instalirati u kućište rerne koje pruža visok nivo ventilacije. Električne veze aparata moraju se napraviti samo putem utičnica što imaju sistem uzemljenja, koji je u skladu sa pravilima. Obratite se ovlašćenom električaru ako nema utičnice koja je u skladu sa sistemom uzemljenja na mestu gde će se aparat postaviti. Kompanija proizvodnje ni u kom slučaju neće biti odgovorna za štetu nastalu povezivanjem aparata na utičnice bez uzemljenja.

Utikač rerne mora imati uzemljenje; uvjerite se da ga utičnica za utikač ima. Utikač mora biti na mjestu kome se može pristupiti nakon instalacije.

Rerna je proizvedena za 220-240 V 50/60 Hz. U skladu sa dovodom napajanja AC i zahteva fazu od 16 ampera. Ako se vaša mreža napajanja razlikuje

od naznačenih vrijednosti, obratite se električaru ili ovlašćenom servisu.

Kada treba da zamijenite električnu fazu, uvjerite se da je električna veza povezana na sledeći način:

- Braon kabl za fazu (terminal pod naponom)
- Plavi kabl do priključka za nulu
- Žuto-zeleni kabl na terminal sa uzemljenjem

Prekidači za prekid veze rerne moraju se nalaziti na mjestu dostupnom za krajnjeg korisnika dok je rerna na svom mjestu.

Kabl za napajanje (kabl za utičnicu) ne smije da dodiruje vrele djelove aparata.

Ako je kabl za napajanje (kabl za utičnicu) oštećen, ovaj kabl mora zamijeniti uvoznik ili servisni agent ili jednako kompetentno osoblje kako bi se spriječile opasne situacije

PREDSTAVLJANJE APARATA

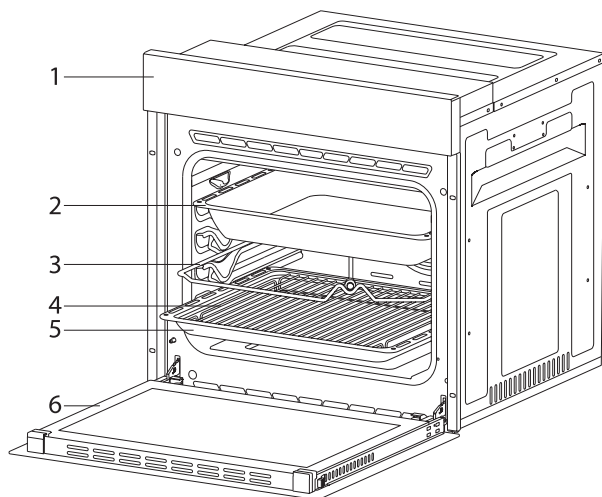

- | | |
|---------------------------------|---------------------------|
| 1. Kontrolna tabla | 4. Žičani roštilj u plehu |
| 2. Duboki pleh * | 5. Standardni pleh |
| 3. Ražnjić za pečenu piletinu * | 6. Vrata rerne |

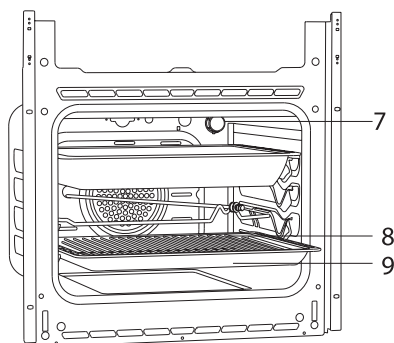

- | |
|---------------------------|
| 7. Lampa |
| 8. Žičani roštilj u plehu |
| 9. Standardni pleh |

Dodaci (opciono)

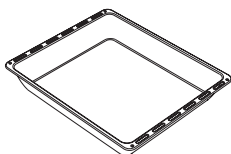
**Duboki pleh ***

Koristi se za kolače, prženje u dubokom ulju i pripremu čorbi. Kada se kolači, smrznuta hrana i meso pripremaju na samoj gril-rešetki, može da se koristi kao pleh za prikupljanje tečnosti.

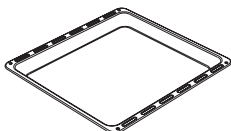
**Pleh / Stakleni pleh ***

Koristi se za peciva (kolačiće, keksiće itd.) i smrznutu hranu.

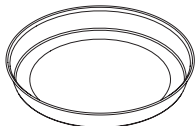
**Okrugli pleh ***

Koristi se za kolače i smrznutu hranu.

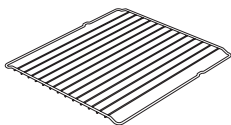
**Gril-rešetka**

Koristi se za prženje i/ili postavljanje hrane za pečenje na određenu visinu u rerni.

**Teleskopska šina ***

Pomoću teleskopskih šina, plehovi i/ili žičane police mogu se lako postavljati ili uklanjati.

**Rešetka u plehu ***

Namirnice koje mogu da se zalijepu tokom pečenja, kao što je junetina, postavljaju se na rešetku u plehu. Time se sprečava lijepljenje namirnica.

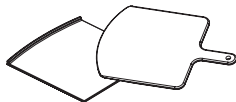
**Kamen za picu i lopatica ***

Koriste se za pečenje testa poput pice, hljeba, palačinki i za vadenje pečene hrane iz rerne.

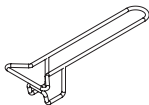
**Ručka pleha ***

Koristi se za hvatanje plehova.

Tehničke karakteristike

Specifikacije	Ugradna rerna od 60 cm	
Napajanje lampe	15-25 W	
Termostat	40-240 / Max °C	
Donji grijač	1200 W	
Gornji grijač	1000 W / 1200 W	
Turbo grijač	1800 W	
Grijač za roštilj	Mali roštilj 1000 W / 1200 W	Veliki roštilj 2000 W / 2400 W
Napon napajanja	220V-240 V 50/60 Hz.	

Tehničke specifikacije mogu se izmijeniti bez prethodnog obavještenja da bi se poboljšao kvalitet proizvoda. Vrijednosti navedene za aparat ili prateći dokumenti predstavljaju laboratorijske vrijednosti u skladu sa odgovarajućim standardima. Ove vrijednosti mogu se razlikovati u zavisnosti od upotrebe i ambijentalnih uslova. Slike koje su date u ovom vodiču samo su ilustrativne i možda se neće u potpunosti poklapati sa vašim proizvodom.

INSTALACIJA APARATA

Osigurajte da električna instalacija bude prikladna za rukovanje uređajem. Ako nije, obratite se električaru ili vodoinstalateru koji će obaviti potrebne izmjene. Proizvođač ne može biti odgovoran za štete koje nastanu usled korišćenja od strane neovlašćenih osoba, i u tom slučaju garancija se poništava.

UPOZORENJE!

- Korisnik ima odgovornost da pripremi lokaciju gdje će proizvod biti postavljen, kao i napajanje.
- Potrebno je poštovati pravila u vezi sa lokalnim električnim standardima tokom instalacije.
- Provjerite da li je proizvod oštećen prije instalacije. Nemojte da instalirate proizvod ako je oštećen. Oštećeni proizvodi predstavljaju opasnost po vašu bezbjednost.

Važna upozorenja za instalaciju

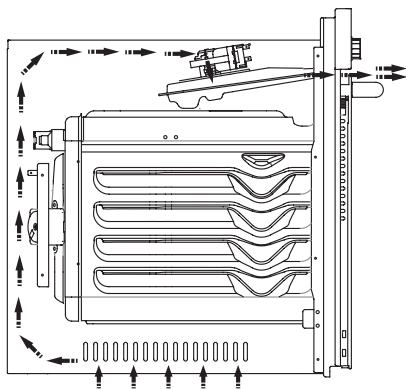

Slika 1

Rashladni ventilator izbacivaće prekomjernu paru i sprečavati pregrijavanje spoljašnje površine aparata tokom korišćenja rerne. To je neophodan uslov za bolji rad aparata i bolje kuvanje. Rashladni ventilator nastaviće da radi nakon završetka kuvanja. Ventilator će automatski prekinuti sa radom nakon što se hlađenje završi. Potrebno je ostaviti prostor iza kućišta gdje ćete postaviti aparat radi efikasnog i dobrog rada. Razdaljinu ne treba zanemariti, jer je potrebna da bi ventilacioni sistem aparata radio.

Odgovarajuće mjesto za instalaciju

Proizvod je projektovan za montiranje u gotove radne površine. Između proizvoda i kuhinjskih zidova ili namještaja mora da se ostavi bezbjedan razmak. Pogledajte crtež na narednoj strani za odgovarajuća rastojanja (vrijednosti u mm).

- Korišćene površine, sintetički laminati i ljepkovi moraju da budu otporni na toplotu (minimalno 100 °C).
- Kuhinjski elementi moraju biti u ravni sa proizvodom i pričvršćeni.
- Ako se ispod rerne nalazi fioka, mora da se postavi policica između rerne i fioke.



UPOZORENJE!

- Ne instalirajte proizvod pored frižidera ili zamrzivača. Toplota koju emituje proizvod može da prouzrokuje povećanu potrošnju energije rashladnih uređaja.
- Ne koristite vrata i/ili ručku rerne za nošenje ili pomjeranje ovog proizvoda.

Instalacija i montaža

Mjesto upotrebe treba odrediti prije početka instalacije.

Proizvod se ne smije instalirati na mjesto koje se nalazi izloženo snažnom protoku vazduha.

Uređaj moraju da nose najmanje dvije osobe. Nemojte da vučete proizvod da se ne bi pod oštetio.

Uklonite cjelokupni transportni materijal unutar i izvan proizvoda. Uklonite cjelokupni materijal i dokumenta iz proizvoda.

Montaža ispod pulta

Kućište mora da bude u skladu sa dimenzijama navedenim na slici 2.

Rastojanje mora da postoji na zadnjem delu kućišta, kao što je naznačeno na slici, tako da se može postići potrebna ventilacija.

Nakon montaže, rastojanje između donjeg i gornjeg dijela pulta naznačeno je na slici 5 slovom A. Ono je namijenjeno za ventilaciju i ne treba ga pokrivati.

Instalacija u podignutom ormaru

Ormar mora da bude u skladu sa dimenzijama navedenim na slici 4.

Rastojanja sa dimenzijama naznačenim na slici moraju da postoje na zadnjem dijelu kućišta, gornjim i donjim odeljcima, kao što je naznačeno na slici, tako da se može postići potrebna ventilacija.

Instalacioni zahtevi

Dimenzije proizvoda navedene su na slici 3.

Površine elemenata za montažu i materijal za montažu koji se koriste moraju imati toplotnu otpornost od najmanje 100°C.

Kućište za montažu treba da bude pričvršćeno i njegovo dno mora biti radno da se proizvod ne bi nagnuo.

Dno kućišta mora imati minimalnu čvrstinu koja može da izdrži opterećenje od 60 kg.

Postavljanje i pričvršćivanje rerne

Sa dvije osobe ili više njih postavite remu u kućište.

Postarajte se da okvir rerne i prednja ivica elemenata budu poravnati.

Kabl za napajanje ne smije se nalaziti ispod rerne, ubačen između rerne i elemenata ili savijen.

Učvrstite remu za element koristeći zavrtnje koji su isporučeni uz proizvod. Zavrtnji se moraju montirati kao što je prikazano na slici 5 provlačenjem kroz plastiku povezanu sa okvirom proizvoda. Zavrtnje ne treba prekomjerno pritezati. U suprotnom, navoji se mogu pohabati.

Provjerite da se rema ne pomjera nakon montiranja. Ako rerne nije montirana u skladu sa instrukcijama, postoji rizik od prevrtanja tokom rada.

Električna veza

Mjesto montaže proizvoda mora imati odgovarajuće električne instalacije.

Mrežni napon mora biti kompatibilan sa vrijednostima koje su date na oznaci tipa proizvoda.

Povezivanje proizvoda mora se obaviti u skladu sa lokalnim i državnim električnim zahtevima.

Prije početka montaže isključite kabl iz mrežne utičnice. Ne povezuje proizvod dok se montaža ne završi.

Montaža

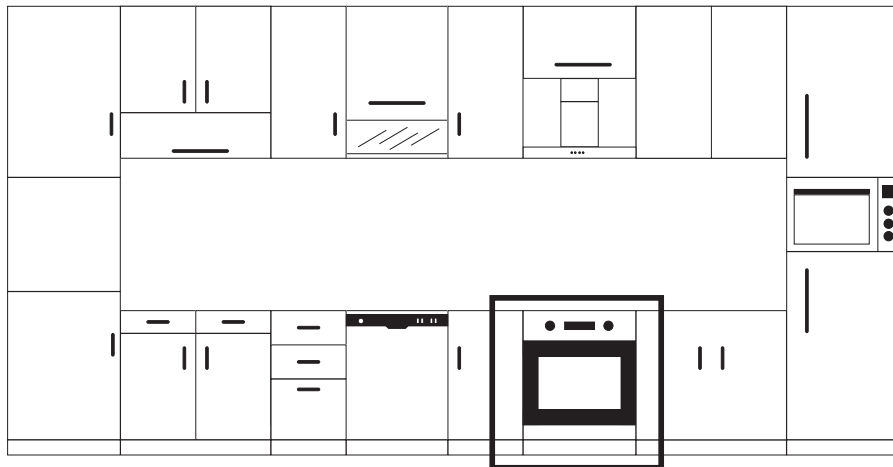

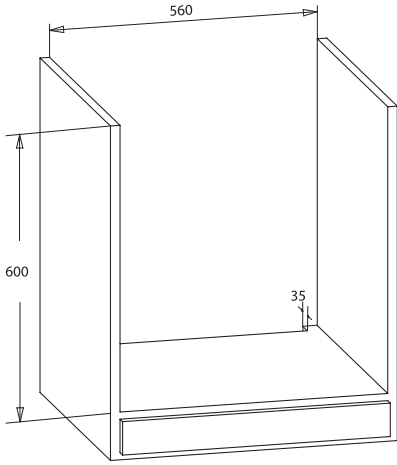

Slika 2

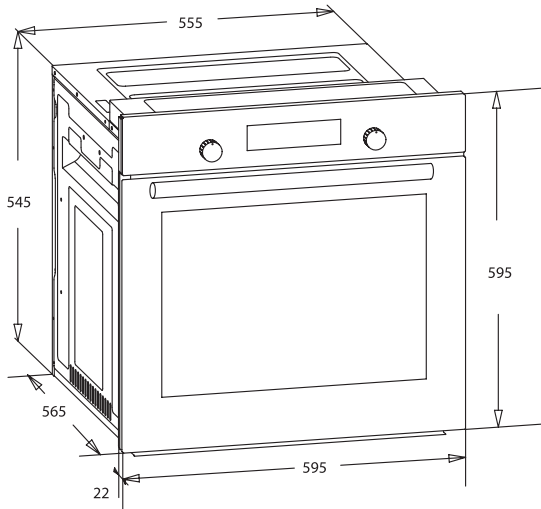
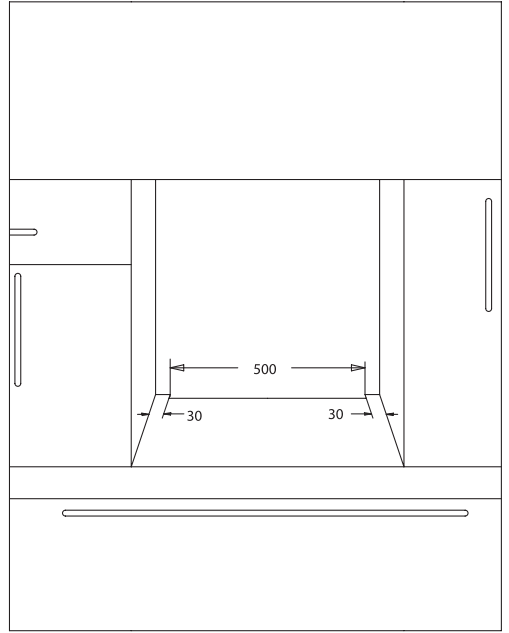

Slika 3

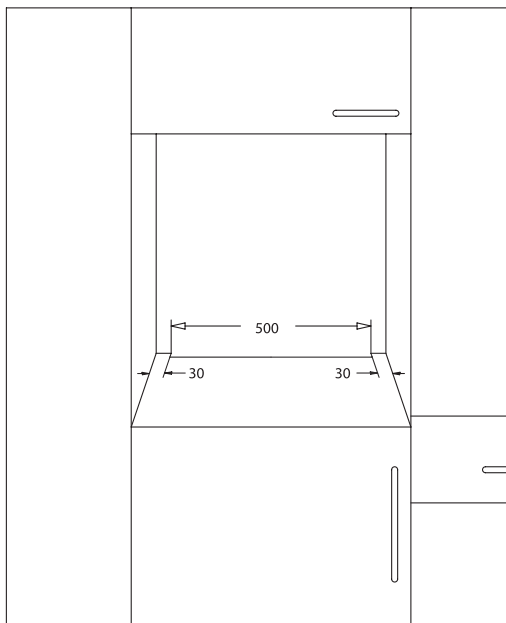
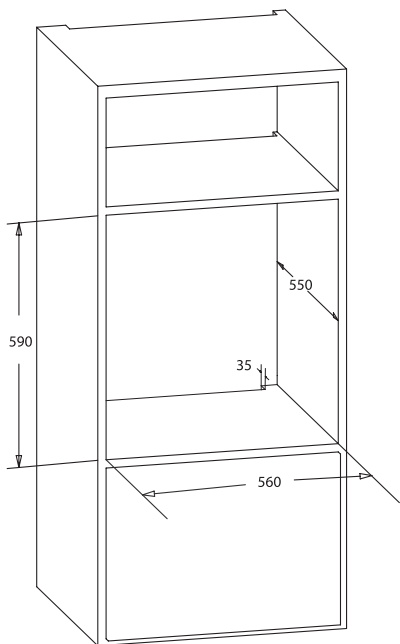
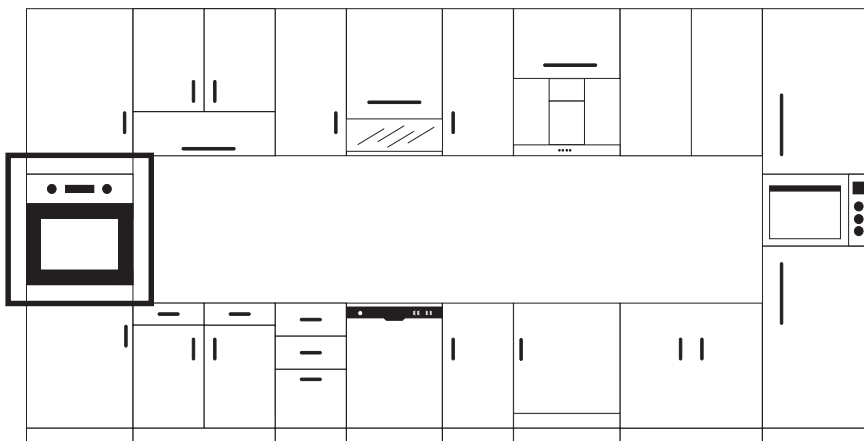

Slika 4

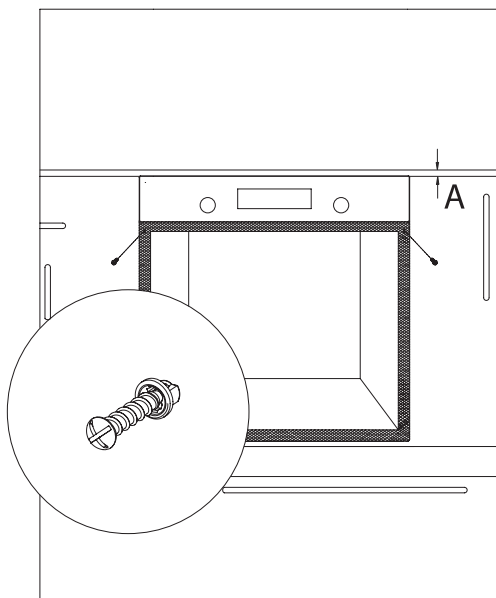

Slika 5

KONTROLNA TABLA

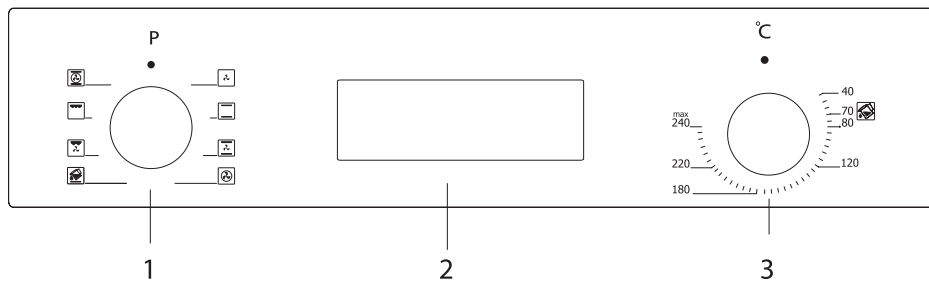

1. Funkcijsko dugme
2. Mehanički ili digitalni tajmer
3. Termostat



UPOZORENJE!

Kontrolna tabla na crtežu iznad služi samo kao ilustracija. Obratite pažnju na kontrolnu tablu na uređaju.

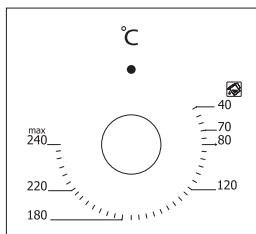

Dugme termostata: Pomaže da podesite temperaturu kuvanja hrane koja će se peći u rerni. Možete podesiti željenu temperaturu okretanjem dugmeta nakon što stavite hranu u rernu. Proverite tabelu kuvanja u vezi sa temperaturama kuvanja različite hrane.

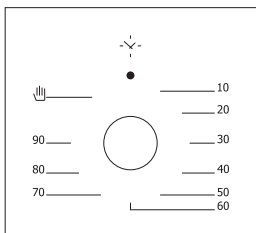

Dugme mehaničkog tajmera *: Pomaže da podesite vrijeme kuvanja hrane u rerni. Tajmer povlači energiju iz grijača kada podešeno vrijeme istekne i upozorava vas zvonjavom. Proverite tabelu kuvanja za vrijeme kuvanja.

Korišćenje iskačućeg dugmeta*

Podlašavanje se može obaviti samo kada je dugme izbačeno kod modela sa iskačućim dugmetom.

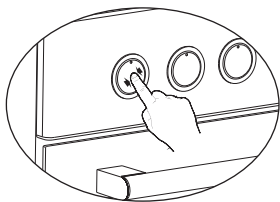

Uvjerite se da je dugme izbačeno pritiskom na dugme kako je pokazano na slici na lijevoj strani.

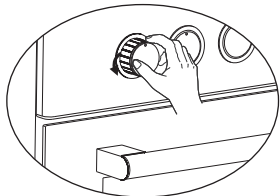

Možete obaviti neophodna podešavanja okretanjem na lijevo ili desno kada je dugme dovoljno izbačeno

KORIŠĆENJE RERNE

Početa upotreba rerne

Ovo su stvari koje morate uraditi tokom prve upotrebe rerne nakon što ste obavili neophodna povezivanja u skladu sa uputstvima:

1. Uklonite oznake ili dodatke unutar rerne. Ako postoji zaštitna folija na prednjoj strani aparata, uklonite je.
2. Uklonite prašinu i ostatke pakovanja brisanjem unutrašnjosti rerne vlažnom krpom. Unutrašnjost rerne mora biti prazna. Ubacite utikač aparata u električnu utičnicu.
3. Podesite dugme termostata na najvišu temperaturu (maks. 240°C) i pustite da rerma radi 30 minuta sa zatvorenim vratima. U međuvremenu može se osjetiti malo dima i mirisa, i to je normalna situacija.
4. Obrišite unutrašnjost rerne krpom namočenom mlakom vodom i deterdžentom, nakon što se ohladi, a zatim je osušite čistom krpom. Sada možete koristiti svoju reru.

Regularna upotreba rerne

1. Podesite dugme termostata i temperaturu na kojoj želite da kuvate hranu kako biste počeli sa kuvanjem.
2. Možete podesiti vrijeme kuvanja na bilo koje željeno vrijeme korišćenjem dugmeta kod modela sa mehaničkim tajmerom. Tajmer povlači energiju iz grijača kada podešeno vrijeme istekne i upozorava vas zvonjavom.
3. Tajmer isključuje grijače i daje zvučni signal kada vrijeme kuvanja istekne u skladu sa informacijama koje su unete kod modela sa digitalnim tajmerom.
4. Sistem za hlađenje aparata nastaviće da radi nakon što se kuvanje završi. Ne prekidajte napajanje aparata u ovoj situaciji pošto je ono neophodno da bi se aparat ohladio. Prekinuti rad sistema nakon što se hlađenje završi.

Korišćenje grila

1. Kada gril postavite na gornju policu, hrana na grilu ne treba da dodiruje rešetku.
2. Prije grilovanja, zagrijte reru 5 minuta. Ako je potrebno, okrenite hranu na drugu stranu..
3. Neophodno je da hrana bude na sredini grila kako bi se postigla maksimalna cirkulacija vazduha u rerni.

Uključivanje grila

1. Postavite dugme na simbol grila.
2. Zatim podesite željenu temperaturu grila.

Isključivanje grila

Postavite dugme u položaj „isključeno“.



UPOZORENJE!

Vrata rerne treba da budu zatvorena tokom grilovanja.

Upotreba ražnja *

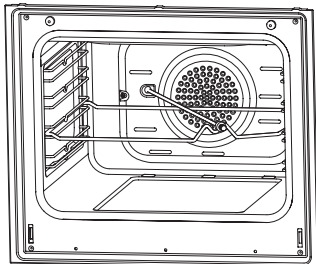

Stavite ražanj na okvir. Okvir za ražanj postavite na željenu visinu. Posudu za prikupljanje masnoće postavite ispod njega. U posudu za prikupljanje masnoće nalijte vodu radi lakšeg čišćenja. Ne zaboravite da uklonite plastični deo ražnja. Nakon grilovanja, navrnite plastičnu ručicu na ražanj i izvadite hranu iz rerne.

Slika 6

TIPOVI PROGRAMA

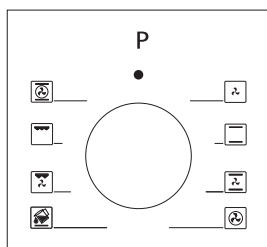

Dugme programa: Pomaže da podesite grijače koji će se koristiti prilikom kuvanja određene hrane u rečni. Tipovi programa grijača za ovo dugme i njihove funkcije navedeni su u nastavku. Ne mora svaki model da ima sve tipove grijača, pa tako ni programe za ove grijače.

Tipovi programa grijača na vašem uređaju i važna objašnjenja vezana za njih data su u nastavku da biste mogli da kuvate razne vrste hrane po vašem ukusu.

	Gornji i donji grijači		Ventilator
	Donji grijač i ventilator		Turbo grijač i ventilator
	Pečena piletina i piletina sa roštilja		Donji i gornji grijač i ventilator
	Gornji grijač i ventilator		Roštilj i ventilator
	Multifunkcionalno kuvanje (3D)		Roštilj
	Donji grijač		Gornji grijač
	Mali roštilj i ventilator		Čišćenje parom

Donji grijač: Odaberite ovaj program pri kraju vremena kuvanja ako donji dio hrane koja se kuva treba da bude pečen.

Gornji grijač: Koristi se za naknadno zagrijavanje ili pečenje veoma malih količina hrane.

Gornji i donji grijač: Program koji se može koristiti za spremanje hrane poput torte, pice, keksa i kolačića.

Donji grijač i ventilator: Koristite uglavnom za pripremanje hrane kao što je voćna torta.

Gornji i donji grijač i ventilator: Program je pogodan za spremanje hrane kao što su torta, kolač, lazanje. Pogodna za kuvanje jela sa mesom, takođe. Roštilj: Dio za roštilj koristi se za pečenje mesa sa roštilja, kao što su odrezak, kobasica i riba. Tokom roštiljanja, pleh treba postaviti na nižu policu i u njega treba usuti vodu.

Turbo grijač i ventilator: Pogodan za pečenje jela i pečenje mesa. Održavajte podešavanje temperature nižim nego za program „Gornji i donji grijač“, jer se toplota momentalno prenosi putem protoka vazduha.

Roštilj i ventilator: Pogodno za kuvanje jela sa mesom. Ne zaboravite da postavite pleh za kuvanje na nižu policu unutar reme i dodate malo vode tokom roštiljanja.

Multifunkcionalno kuvanje (3D): Pogodno za pečenje jela i pečenje mesa. Gornji i donji grijač rade i brzo prenose toplotu putem protoka vazduha. Pogodno za kuvanje koje zahtijeva jedan pleh i intenzivnu toplotu.

PREPORUKE ZA KUVANJE

U tabeli u nastavku možete pronaći informacije o tipovima hrane koje smo testirali i čije smo vrijednosti kuvanja utvrdili u našim laboratorijama. Vrijeme kuvanja može varirati zavisno od mrežnog napona, kvaliteta hrane koja se kuva, količine i temperature. Jela koja se kuvaju korišćenjem ovih vrijednosti možda neće biti po vašem ukusu. Možete podesiti različite vrijednosti za dobijanje raznih ukusa i rezultata koji će biti baš kako vi želite.



UPOZORENJE!

Rerna se mora prethodno zagrijati 7-10 minuta prije ubacivanja hrane u nju.

Tabela za kuvanje

Modeli: BO300SX, BO600SX, BO700SX, BO800SX

Hrana	Kuvanje funkcija	Temperatura (°C)	Polica za kuvanje	Vreme kuvanja (min.)
Torta	Statična / Statična+ventilator	170-180	2-3	35-45
Mala torta	Statična / Turbo+ventilator	170-180	2	25-30
Pita	Statična / Statična+ventilator	180-200	2	35-45
Pecivo	Statična	180-190	2	20-25
Kolačić	Statična	170-180	2	20-25
Pita od jabuka	Statična / Turbo+ventilator	180-190	1	50-70
Keks torta	Statična	200/150 *	2	20-25
Pica	Statični ventilator	180-200	3	20-30
Lazanje	Statična	180-200	2-3	25-40
Kolač od bjelanaca	Statična	100	2	50
Piletina sa roštilja **	Roštilj+ventilator	200-220	3	25-35
Riba sa roštilja **	Roštilj+ventilator	200-220	3	25-35
Teleći odrezak **	Roštilj+ventilator	Max	4	15-20
Ćufte sa roštilja **	Roštilj+ventilator	Max	4	20-25

* Ne zagrijavajte prethodno. Preporučuje se da prva polovina vremena kuvanja bude na 200 °C, a druga na 150 °C.

** Hrana se mora okrenuti nakon polovine vremena kuvanja.

Model: BO900SX

Hrana	Kuvanje funkcija	Temperatura (°C)	Polica za kuvanje	Vreme kuvanja (min.)
Torta	Statična / Statična+ventilator	170-180	2-3	30-35
Mala torta	Statična / Turbo+ventilator	170-180	2-3	25-30
Pita	Statična / Statična+ventilator	180-200	2-3	30-35
Pecivo	Statična	180-190	2	25-30
Kolačić	Statična / Turbo+ventilator	170-180	2-3	20-30
Pita od jabuka	Statična / Turbo+ventilator	180-190	2-3	40-50
Keks torta	Statična / Turbo+ventilator	200/150 *	2-3	25-30
Pica	Statična / Turbo+donji	180-200	3	20-30
Lazanje	Statična	180-200	2-3	20-25
Kolač od bjelanaca	Statična / Donji gornji+ventilator	100	2-3	60-70
Piletina sa roštilja **	Roštilj / Donji gornji+ventilator	200-220	2-3	25-30
Riba sa roštilja **	Roštilj	190-200-220	3-4	20-25
Teleći odrezak **	Roštilj	230	5	25-30
Ćufte sa roštilja **	Roštilj	230	5	20-35

* Ne zagrijavajte prethodno. Preporučuje se da prva polovina vremena kuvanja bude na 200 °C, a druga na 150 °C.

** Hrana se mora okrenuti nakon polovine vremena kuvanja.

Pečenje sa kamenom za picu*

Kada pečete sa kamenom za picu, postavite kamen preko žičane rešetke i zagrijte rernu u režimu za picu (turbo + niži) na 230°C 30 minuta. Kada se završi zagrijavanje, bez vađenja kamena za picu, lopaticom stavite picu preko njega (ne stavljajte smrznutu picu) i pecite na 180°C 20-25 minuta. Kada se završi pečenje, lopaticom izvadite pečenu picu iz rerne.



UPOZORENJE!

- Ne stavljajte kamen za picu u već zagrijanu rernu.
- Kada se završi pečenje, ne vadite kamen za picu dok je vruć i ne postavljajte ga na hladne površine. U suprotnom, kamen za picu može da napukne.
- Ne izlažite kamen za picu vlažnom vazduhu.



EKRAN SA 6 TASTERA NA DODIR

NAPOMENA

Neke od funkcija možda nisu dostupne na vašem uređaju.







Simboli na ekranu

	Indikator statusa automatskog rada rerne <ul style="list-style-type: none"> • Uključen: Automatski ili poluautomatski rad rerne je aktivan. • Pulsira: Automatski rad rerne je završen ili je napajanje uključeno. • Isključen: Automatski rad rerne nije aktivan.
	Indikator statusa rerne <ul style="list-style-type: none"> • Uključen: Tajmer je uključen/radi ili je spreman za rad. • Isključen: Tajmer je isključen/ne radi.
	Indikator statusa manualnog rukovanja <ul style="list-style-type: none"> • Uključen: Manualno rukovanje. • Isključen: Automatski rad rerne (simbol „auto“ je uključen).
	Indikator režima podešavanja poluautomatskog rada rerne <ul style="list-style-type: none"> • Pulsira: Režim podešavanja trajanja kuvanja, podešavanje pomoću  ili  tastera.
	Indikator režima podešavanja automatskog rada rerne <ul style="list-style-type: none"> • Pulsira: Kraj režima podešavanja vremena rada rerne, podešavanje pomoću  ili  tastera.
	Indikator statusa alarma <ul style="list-style-type: none"> • Uključen: Alarm je aktivan. • Pulsira: Režim podešavanja alarma, podešavanje pomoću  ili  tastera ili aktuelni alarm završen. • Isključen: Alarm nije aktivan.
	Indikator mehanizma za zaštitu djece <ul style="list-style-type: none"> • Uključen: Mehanizam za zaštitu djece je aktivan. • Isključen: Mehanizam za zaštitu djece nije aktivan.





Aktiviranje uređaja

Kada aktivirate uređaj, rerne nije aktivna, vrijeme i AUTO simboli pulsiraju. Prikazano (pulsirajuće) vrijeme nije tačno i mora biti podešeno. Pritisnite  da aktivirate rernu i nastavite da biste podesili vrijeme prema uputstvima navedenim ispod.



Podešavanje vremena

Podešavanje vremena je jedino moguće kada nijedan program rada rerne nije uključen. Pritisnite  da pristupite režimu podešavanja - dvotačka između sati i minuta počće pulsirati. Koristeći  ili  tastere podesite vrijeme. Dužim pritiskom na ove tastere ubrzaće se promena vrijednosti. Režim podešavanja se isključuje automatski nakon 5 sekundi od poslednjeg pritiska na taster ili ga možete prekinuti pritiskom na dugme .

Podešavanje alarma

Ovom funkcijom možete podesiti trajanje u minutima. Kada podešeno vrijeme istekne, alarm će se oglasiti. Pritisnite  da pristupite režimu za podešavanje alarma, simbol  će početi pulsirati na ekranu. Koristeći  ili  tastere podesite željeni vremenski raspon. Maksimalni vremenski raspon je 23 sata i 59 minuta. Režim podešavanja se isključuje automatski nakon 5 sekundi od poslednjeg pritiska na taster ili ga možete prekinuti pritiskom na dugme .

Isključivanje alarma







Svaki aktivni alarm može biti isključen pritiskom i držanjem dugmeta  3 sekunde. Simbol  na ekranu, indikator aktivnog alarma, nestaje.

Isključivanje zvuka alarma

Kada podešeno vrijeme istekne, alarm će se oglasiti, praćen pulsiranjem  simbola na ekranu. Pritiskom na bilo koji taster isključićete alarm i indikator. U suprotnom, alarm će se isključiti sam nakon 7 minuta, ali simbol će nastaviti pulsiranje.







Poluautomatski rad rerne

Ovaj program pečenja je namenjen za trenutno pokretanje pečenja tokom navedenog trajanja. Nakon što se rerna podesi na željenu funkciju i temperatura se podesi pomoću dugmadi rerne:



1. Pritisnite  taster, simbol  će početi da pulsira.
2. Koristeći  ili  tastere, podesite željeni vremenski raspon. Simbol **AUTO** se pojavljuje na ekranu, a simbol  nestaje.
3. Nakon 5 sekundi od pritiska na taster ili pritiskom na  taster dvaput podešavanje je završeno. Simbol  nestaje, ekran prikazuje vrijeme.

Automatski rad rerne

Ovaj program je namijenjen za odloženo uključivanje rerne unošenjem vremena u koje želimo da jelo bude gotovo. Drugim rečima, rerna se neće uključiti odmah, nego će automatski izračunati vreme kada da se uključi.

1. Ponovite korake 1 i 2 iz programa poluautomatskog rada rerne, navedene iznad (podešavanje perioda rada rerne).
2. Pritisnite  taster još jednom, simbol  će početi da pulsira.
3. Koristeći  ili  tastere, unesite vrijeme prestanka rada rerne. Simbol  će nestati, ali simbol **AUTO** će ostati na ekranu. Ovo ukazuje da je automatski rad rerne podešen, ali rerna još nije počela s radom.
4. Nakon 5 sekundi od pritiska na taster ili pritiskom na  taster, podešavanje će biti završeno. Simbol  nestaje sa ekrana, ekran prikazuje vrijeme.

Režim manuelnog rukovanja

Bilo koji automatski rad rerne može biti isključen pritiskom i držanjem tastera  3 sekunde. Simbol **AUTO** će nestati i simbol  će se pojaviti. U režimu manuelnog rukovanja rerna će biti aktivna u zavisnosti od statusa dugmeta termostata.

Kraj automatskog rada rerne

Kada se automatski rad rerne završi, simbol **AUTO** će pulsirati na ekranu i oglašiće se alarm. Pritiskom na bilo koji taster alarm će se isključiti, ali pulsirajući simbol će nastaviti dok ne pritisnete taster . Alarm će se oglašavati 7 minuta, ako se ne prekine.

Prekidi napajanja



Nakon nestanka struje, vaša rerna neće biti aktivna kada se struja ponovo uključi, iz sigurnosnih razloga. Nakon uključivanja, brojana mesta za vrijeme i simbol **AUTO** će pulsirati i vrijeme se mora podesiti (vidi: aktiviranje uređaja).

NAPOMENA

Pulsirajući simbol **AUTO** označava da rerna nije aktivna i da morate pristupiti režimu manuelnog rukovanja.

Zaključavanje mehanizma podešavanja / zaštita djece

Ova funkcija je namijenjena da spriječi neovlašćene izmjene podešavanja. Aktivacijom ove funkcije svi tasteri, osim , postaju neaktivni.

Da aktivirate ovu funkciju, pritisnite i držite  tipku, dok se na ekranu ne pojavi  - otprilike 3 sekunde. Da je deaktivirate, ponovite radnju dok  simbol ne nestane.

NAPOMENA

Bilo koji zvuk alarma može biti prekinut pritiskom na bilo koji taster, iako je funkcija zaključavanja aktivna.

Opcije koje se mogu programirati

Zvuk alarma:

Kada režim podešavanja nije aktivan, pritiskom i držanjem  tastera oglašiće se alarm koji je trenutno podešen. Puštanjem i ponovnim pritiskanjem istog tastera možete mijenjati 3 dostupna zvuka alarma. Posljednji zvuk alarma koji čujete automatski će biti odabran kao željeni zvuk.

NAPOMENA

Opcije koje se mogu programirati su trajne i ostaće nepromijenjene i nakon nestanka struje.







EKRAN SA 3 TASTERA NA DODIR

NAPOMENA

Neke od funkcija možda nisu dostupne na vašem uređaju.



Simboli na ekranu

	<p>Oznaka statusa rerne</p> <ul style="list-style-type: none"> • Uključeno: Pečenje u toku ili spremno za pečenje. • Isključeno: Pečenje nije u toku.
	<p>Oznaka statusa minutnog podsjetnika</p> <ul style="list-style-type: none"> • Uključeno: Alarm minutnog podsjetnika je aktivan. • Trepće: Režim podešavanja minutnog podsjetnika, podešavanje je moguće pomoću dugmadi  ili  ili trenutnog završenog minutnog podsjetnika. • Isključeno: Minutni podsjetnik nije aktivan.
	<p>Oznaka blokade za djecu</p> <ul style="list-style-type: none"> • Uključeno: Blokada za djecu je aktivna. • Isključeno: Blokada za djecu je neaktivna.
	<p>Oznaka statusa automatskog pečenja</p> <ul style="list-style-type: none"> • Uključeno: Automatsko ili poluautomatsko pečenje je aktivno. • Trepće: Automatsko pečenje je završeno ili stanje uključivanja. • Isključeno: Nema aktivnog automatskog pečenja.

To je modul elektronskog tajmera koji omogućava da hrana koju ste stavili u rernu bude spremna za posluživanje u bilo koje vrijeme koje želite. Jedino što je potrebno da uradite jeste da programirate vrijeme pečenja hrane i vrijeme u koje želite da hrana bude spremna.





Takođe je moguće da koristite sat sa alarmom sa minutnim programiranjem nezavisno od rerne.

U slučaju da vrijeme sata kasni ili žuri, to nije kvar. Sat rerne može da se pomjeri unazad ili unaprijed u skladu sa frekvencijom napajanja, pošto se on direktno napaja sa mrežnog napona.

Uključivanje

Prilikom uključivanja, rerne je neaktivna, a vrijeme i simboli  trepću. Označeno vrijeme nije tačno i treba da se podesi. Pritisnite  da biste aktivirali rernu i nastavite sa podešavanjem vremena na način opisan u nastavku.





Podešavanje vremena

Podešavanje vremena moguće je samo kada nijedan program pečenja nije u toku. Istovremeno pritisnite  i  na 3 sekunde da biste ušli u režim podešavanja, a zatim će simbol tačke između cifara za sate i minute početi da trepće. Koristeći  i , podesite željeno trajanje. Maksimalno trajanje koje može da se podesi je 23 h 59 minuta. Režim podešavanja biće napušten u roku od 6 sekundi nakon što se pritisne poslednji taster ili može da se napusti odmah pritiskom na dugme .

 **NAPOMENA** Podešavanje vremena takođe se aktivira tokom prvih 7 sekundi nakon uključivanja.

Podešavanje minutnog podsjetnika

Pomoću ove funkcije možete da podesite trajanje u minutima. Nakon što istekne podešeno vrijeme, oglašiće se alarm.

Jednom pritisnite dugme  da biste ušli u režim podešavanja minutnog podsjetnika i simbol  će početi da trepće na ekranu. Koristeći  ili , podesite željeno trajanje. Maksimalno trajanje koje može da se podesi je 10 sati. Režim podešavanja će biti napušten u roku od 6 sekundi nakon što se pritisne poslednji taster ili može da se napusti odmah pritiskom na dugme .







Otkazivanje zvuka zujalice alarma

Kada istekne podešeno trajanje minutnog podsjetnika, počće da se oglašava zujalica praćena trepćućim

simbolom  na ekranu. Pritisak na bilo koje dugme zaustaviće zvuk zvana i ovu oznaku. Ako se ne pritisne nijedno dugme, oglašavanje alarma će se automatski zaustaviti nakon 5 minuta, ali će simbol nastaviti da trepće.







Poluautomatsko pečenje

Ovaj program pečenja je namijenjen za trenutno pokretanje pečenja tokom navedenog trajanja. Nakon što se rerna podesi na željenu funkciju i temperatura se podesi pomoću dugmadi rene:



1. Pritisnite dugme  dva puta, simbol  će treptati na ekranu. **dur** i trajanje pečenja će se prikazati nakon njega.
2. Koristeći dugmad  ili , podesite željeno trajanje pečenja.
3. Podešavanje se završava 6 sekundi nakon što se pritisne posljednje dugme ili pritiskom na  dva puta.  će se neprekidno prikazivati na ekranu i ekran će prikazati trenutno vrijeme.

Automatsko pečenje

Ovaj program je namijenjen da obavi odloženo pečenje programiranjem vremena u koje hrana treba da bude spremna. Drugim rečima, rerna neće početi odmah da peče, već će automatski izračunati vrijeme za početak pečenja.

1. Obavite korake 1 i 2 poluautomatskog pečenja na već opisani način **End** (podešavanje vremena pečenja).
2. Ponovo pritisnite dugme , simbol  će treptati na ekranu i trajanje pečenja će se prikazati nakon njega.
3. Koristeći dugmad  ili , podesite željeno vrijeme završetka pečenja. Simbol  će nestati, ali će simbol  i dalje treptati na ekranu. Ovo označava da je automatsko pečenje programirano, ali da pečenje još uvek nije počelo.
4. 6 sekundi nakon što se pritisne posljednje dugme ili pritiskom na , podešavanje će biti završeno, ekran prikazuje trenutno vrijeme.

Završetak automatskog pečenja

Nakon što se automatsko pečenje završi, simbol  će treptati na ekranu i oglašiće se zvono zujalice. Pritisak na bilo koje dugme zaustaviće oglašavanje alarma, ali će simbol nastaviti da trepće dok se ne pritisne dugme . Zvono zujalice će se oglašavati 7 minuta ukoliko se ne zaustavi.



Prekidi napajanja

Nakon bilo kakvog prekida mrežnog napajanja, rerna će biti neaktivna nakon što se napajanje uspostavi, iz bezbednosnih razloga. Nakon uključivanja, treptaće cifre vremena i simbol  i vrijeme će morati da se podesi (pogledajte: Uključivanje).

NAPOMENA





Trepćući simbol  označava da je rerna neaktivna i morate da udete u ručni režim.

Blokada za djecu

Ova funkcija namenjena je da spreči bilo kakvu neovlašćenu izmjenu podešavanja tajmera. Ona će biti aktivna 30 sekundi nakon posljednjeg pritiska na dugme  će se pojaviti. Da biste je deaktivirali, pritisnite dugme  na 3 sekunde.  će se izgubiti.

Programabilne opcije

Ton alarma:

Ako pritisnete i zadržite dugme  na 3 sekunde, to će proizvesti trenutno važeći zvuk zujalice. Pritiskom na dugmad  i , možete da se krećete kroz 3 dostupna tona zujalice. Ton zujalice koji se posljednji čuje biće automatski snimljen kao izabrani ton. Podešavanje se završava 6 sekundi nakon što se pritisne posljednje dugme ili pritiskom na .

Podešavanje svjetline:

Ako pritisnete i zadržite dugme **+** na 3 sekunde, to će prikazati trenutno važeće podešavanje svjetline. Pritiskom na dugmad **+** i **-**, možete se kretati kroz 8 dostupnih podešavanja svjetline. Podešavanje svjetline koje se posljednje vidi biće automatski snimljeno kao izabrano podešavanje. Podešavanje se završava 6 sekundi nakon što se pritisne posljednje dugme ili pritiskom na **+**.

NAPOMENA

- Podrazumevana podešavanja su najveća.
- Programabilne opcije su trajne i neće se resetovati nakon prekida napajanja.

ODRŽAVANJE I ČIŠĆENJE

1. Uklonite utikač za napajanje iz električne utičnice.
2. Nemojte čistiti unutrašnje djelove, tablu, plehove i ostale djelove proizvoda grubim predmetima, kao što su oštra četka, žica za čišćenje ili nož. Nemojte koristiti abrazive, materijale koji grebu ili deterdžent.
3. Isperite nakon brisanja unutrašnjih djelova proizvoda nasapunjanom krpom, a onda detaljno osušite mekom krpom.
4. Očistite staklene površine posebnim materijalom za čišćenje stakla.
5. Nemojte da čistite proizvod paročistačima.
6. Nikada nemojte koristiti zapaljiva sredstva, kao što su kisjelina, razređivač ili gas tokom čišćenja proizvoda.
7. Nemojte prati nijedan dio proizvoda u mašini za pranje sudova.
8. Koristite kalijum-stearat (meki sapun) za prljavštinu i fleke.

Čišćenje parom*

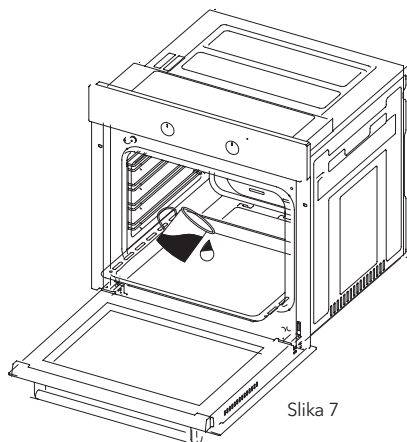

Slika 7

Omogućava čišćenje omekšane prljavštine zahvaljujući pari koja se stvara u reni.

1. Uklonite sve dodatke iz rene.
2. Sipajte pola litra vode u pleh i postavite pleh na dno bojlera.
3. Podesite prekidač na režim za čišćenje parom.
4. Podesite termostat na 70°C i pustite da rena radi 30 minuta.
5. Nakon što je rena radila 30 minuta, otvorite vrata rene i prebrišite unutrašnje površine vlažnom krpom.
6. Koristite tečnost za pranje sudova, toplu vodu i meku krpu za upornu prljavštinu, a onda suvom krpom osušite dio koji ste upravo očistili.

Čišćenje i montaža vrata rerne

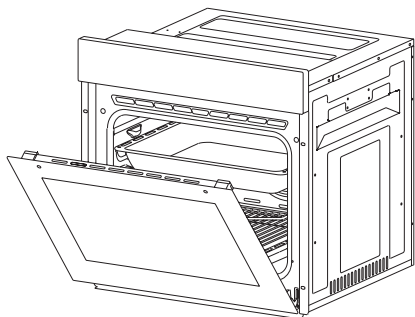

Slika 8

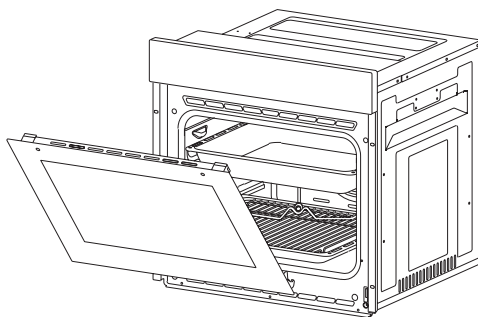

Slika 9

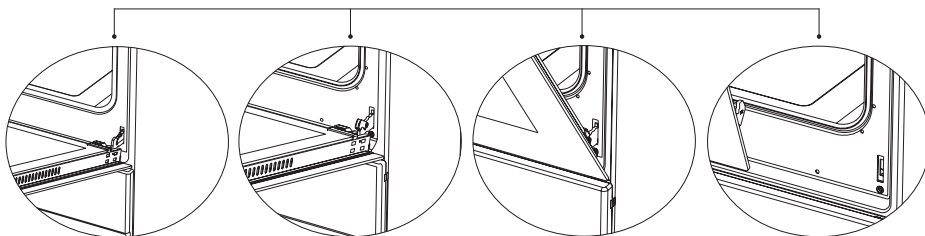

Slika 8.1

Otvorite vrata u potpunosti povlačenjem vrata rerne ka sebi. Zatim obavite otključavanje povlačenjem brava šarke nagore uz pomoć šrafčigera, kako je naznačeno **slici 8.1**.

Slika 8.2

Postavite bravu šarke na najširi ugao, kao na **slici 8.2**. Podesite obe šarke koje povezuju vrata rerne sa retnom na istu poziciju.

Slika 9.1

Kasnije, zatvorite otvorena vrata tako da budu u poziciji kontakta sa bravom šarke kao na **slici 9.1**.

Slika 9.2

uklanjanje vrata rerne, kada dođu blizu položaja za zatvaranje, držite poklopac obema rukama kao na **slici 9.2** i povucite nagore.

Obavite iste radnje obrnutim redosledom kao kada ste otvarali vrata, kako biste ih ponovo instalirali.

Čišćenje stakla rerne

Podignite staklo pritiskom na plastične reze sa lijeve i desne strane, kako je prikazano na slici 10 i povlačenjem profila ka sebi, kao na slici 11. Staklo je slobodno nakon što se ukloni profil (slika 12). Uklonite slobodno staklo pažljivim povlačenjem ka sebi. Spoljno staklo je priljubljeno za profil vrata rerne. Možete lako obaviti čišćenje stakla kada se stakla oslobode. Možete namontirati stakla nazad obavljanjem istih radnji unazad nakon što se čišćenje i održavanje završe. Uvjerite se da je profil pravilno postavljen na mjesto.

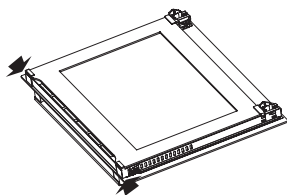

Slika 10

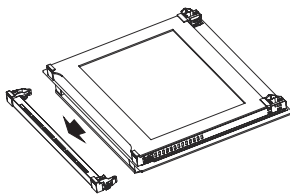

Slika 11

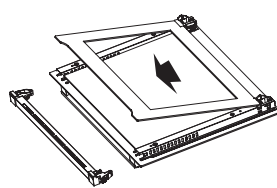

Slika 12

Katalitički zidovi *

Katalitički zidovi se nalaze na lijevoj i desnoj strani šupljina ispod vođica. Katalitički zidovi neutrališu neprijatne mirise i doprinose postizanju najboljih karakteristika rerne. Katalitički zidovi takođe apsorbiraju ostatke ulja i čiste vašu rernu tokom rada.

Uklanjanje katalitičkih zidova

Da biste uklonili katalitičke zidove, morate izvući vođice. Čim izvučete vođice, katalitički zidovi će se automatski osloboditi. Katalitički zidovi se moraju zamijeniti nakon 2-3 godine.

Položaji polica

Važno je da pravilno postavite rešetku grila u rernu. Nemojte dozvoliti da žičana policica dodiruje zadnji zid rerne. Položaji polica prikazani su na sledećoj slici. Duboki pleh ili standardni pleh morate postaviti na donju ili gornju žičanu policu.

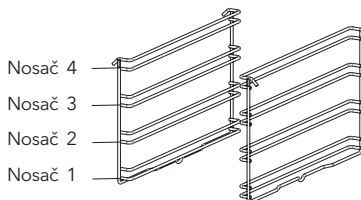

Postavljanje i uklanjanje žičanih polica

Da biste uklonili žičane police, pritisnite klipse označene strelicama na slici, prvo uklonite donju, a zatim gornju stranu sa mjesta postavljanja. Da biste postavili žičane police, proces uklanjanja ponovite obrnutim redosledom.

Zamena lampe u rerni



UPOZORENJE!

Da biste izbjegli strujni udar, postarajte se da kolo aparata bude otvoreno prije zamjene lampe (otvaranje kola znači da je glavno napajanje isključeno). Prvo isključite napajanje aparata i uvjerite se da je aparat ohlađen. Uklonite staklenu zaštitu okretanjem kako je naznačeno na slici sa lijeve strane. Ako imate poteškoća sa okretanjem, plastične rukavice će vam pomoći u tome.

Zatim, uklonite lampu okretanjem i instalirajte novu lampu sa istim specifikacijama.

Ponovno instalirajte staklenu zaštitu, ubacite utikač aparata u električnu utičnicu i završite zamjenu. Sada možete koristiti svoju rernu

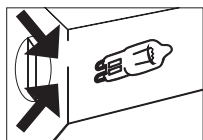
Lampa tipa G9220-240 V, AC
15-25 W

Slika 13

Lampa tipa E14220-240 V, AC
15 W

Slika 14

RIJEŠAVANJE PROBLEMA

Možete riješiti probleme koji se javljaju na vašem proizvodu tako što ćete provjeriti sledeće tačke prije pozivanja tehničke službe.

Kontrolne tačke

Ukoliko imate problem sa šporetom, prvo proverite tabelu u nastavku i pokušajte sa ovim predlozima.

Problem	Mogući uzrok	Šta uraditi
Rerna ne radi.	Napajanje nije dostupno.	Proverite napajanje.
Rerna prekida rad tokom pečenja.	Utikač izlazi iz zidne utičnice.	Ponovo postavite utikač u zidnu utičnicu.
Isključuje se tokom pečenja.	Predug neprekidan rad.	Neka se rerna ohladi nakon dugih ciklusa pečenja.
	Ventilator za hlađenje ne radi.	Slušajte zvuk sa ventilatora za hlađenje.
	Rerna nije postavljena na mesto sa dobrom ventilacijom.	Postarajte se da se uspostave razmaci koji su navedeni u uputstvu za upotrebu.
	Više od jednog utikača u zidnoj utičnici.	Koristite samo jedan utikač za svaku zidnu utičnicu.
Spoljašnja površina rerne se jako zagreva tokom rada.	Rerna nije postavljena na mesto sa dobrom ventilacijom.	Postarajte se da se uspostave razmaci koji su navedeni u uputstvu za upotrebu.
Vrata rerne se ne otvaraju pravilno.	Ostaci hrane su zaglavljani između vrata i unutrašnje šupljine.	Dobro očistite rernu i pokušajte ponovo da otvorite vrata.
Unutrašnje svetlo je slabo ili ne radi.	Neko drugo telo prekriva sijalicu tokom pečenja.	Očistite unutrašnju površinu rerne i ponovo proverite.
	Možda je sijalica pregorela.	Zamijenite sijalicom sa istim specifikacijama.

Problem	Mogući uzrok	Šta uraditi
Električni udar prilikom dodira rerne.	Nema pravilnog uzemljenja.	Postarajte se da napajanje bude pravilno uzemljeno.
	Koristi se neuzemljena zidna utičnica.	
Voda kaplje.	Voda ili para mogu se stvoriti pod određenim uslovima, u zavisnosti od hrane koja se peče. Ovo nije kvar uređaja.	Neka se rerna ohladi, a zatim obrišite suvom krpom.
Para izlazi iz pukotine na vrati- ma rerne.		
Voda se zadržava unutar rerne.		
Ventilator za hlađenje nastavlja da radi nakon prestanka pečenja.	Ventilator radi neko određeno vrijeme zbog ventilacije unutrašnje šupljine rerne.	Ovo nije kvar uređaja, zato ne morate da brinete.
Rerna se ne zagrijava.	Vrata rerne su otvorena.	Zatvorite vrata i ponovo uključite.
	Kontrole rerne nisu pravilno podešene.	Pročitajte odeljak o radu rerne i ponovo uključite remu.
	Osigurač je iskočio ili je automatski prekidač isključen.	Zamenite osigurač ili ponovo uključite automatski prekidač. Ako se ovo često ponavlja, pozovite električara.
Dim izlazi tokom rada.	Kada rerna prvi put radi.	Dim izlazi sa grejača. Ovo nije kvar. Nakon 2-3 ciklusa, neće biti više dima.
	Hrana na grijaču.	Neka se rerna ohladi, pa očistite ostatke sa dna rerne i površine gornjeg grijača.
Tokom rada rerne oseća se miris paljevine ili plastike.	Unutar rerne koristi se plastična ili druga dodatna oprema koja nije otporna na toplotu.	Na visokim temperaturama koristite odgovarajuću dodatnu opremu od stakla.
Rerna ne peče dobro.	Vrata rerne se često otvaraju tokom pečenja.	Ne otvarajte često vrata rerne ako hrana koju pečete ne zahteva okretanje. Ako često otvarate vrata, dolazi do pada unutrašnje temperature, što će uticati na rezultat pečenja.

PRAVILA RUKOVANJA

1. Nemojte koristiti vrata i/ili ručku rerne za nošenje ili premeštanje uređaja.
2. Premeštanje i transport vršite u originalnoj kutiji.
3. Budite veoma pažljivi prilikom utovara/istovara uređaja i rukovanja.
4. Proverite da li je ambalaža čvrsto zatvorena tokom rukovanja i transporta.
5. Zaštitite ambalažu od spoljašnjih faktora (kao što su vlaga, voda itd.) koji je mogu oštetiti.
6. Vodite računa da se uređaj ne ošteti udarcima, padovima, kapima vode itd. tokom rukovanja i transporta i vodite računa da ga ne polomite ili deformišete tokom rada.

Preporuke za uštedu energije

Sledeći detalji pomoći će vam da koristite svoj proizvod ekološki i na ekonomičan način.

1. U rerni koristite tamne i emajlirane posude koje bolje provode toplotu.
2. Dok pripremate namirnice, unapred zagrejte rernu ako recept ili korisničko uputstvo ukazuju na to da je prethodno zagrijavanje neophodno.
3. Nemojte često otvarati vrata rerne u toku kuvanja.
4. Pokušajte da ne kuvate više jela u rerni istovremeno. Možete istovremeno kuvati postavljanjem dve posude za kuvanje na žičanu policu.
5. Kuvajte više jela jedno za drugim. Rerna neće izgubiti toplotu.
6. Isključite rernu par minuta pre završetka kuvanja. U tom slučaju, nemojte otvarati vrata rerne.
7. Odmrznite zamrznute namirnice pre kuvanja.

EKOLOŠKO ODLAGANJE



Odložite na ekološki način.

Ovaj uređaj je označen u skladu sa evropskom Direktivom 2012/19/EU o upotrebi električnih i elektronskih uređaja (otpadna električna i elektronska oprema - WEEE). Smernice određuju okvirni rad za povratak i recikliranje korišćenih uređaja na način primenjiv u celoj EU.

INFORMACIJE O AMBALAŽI

Ambalaža proizvoda je napravljena od sekundarnih sirovina u skladu sa našim nacionalnim propisima za zaštitu životne sredine. Ne bacajte ambalažu zajedno sa kućnim ili drugim otpadom. Onesite je do sabirnih centara za ambalažu koje su odredile lokalne vlasti.

Poštovani kupci,
Zahvaljujemo vam što ste izabrali ovaj proizvod.
Savetujemo da pročitate ovaj korisnički priručnik detaljno pre korišćenja reme i da ga sačuvate trajno tako da funkcije ugradne reme koju ste kupili ostanu iste kao prvog dana tokom dužeg perioda.

NAPOMENA

Ovaj korisnički priručnik je pripremljen za više modela. Vaš uređaj možda ne poseduje neke funkcije navedene u priručniku. Slike proizvoda su shematske. Proizvodi označeni znakom (*) su opcioni.

Uređaj je usklađen sa WEEE propisima.

VAŽNA UPOZORENJA

- Instalaciju i popravku uvek treba da obavlja ovlašćeni servis. Proizvođač nije odgovoran za radove koje su obavila neovlašćena lica.
- Pažljivo pročitajte uputstvo za upotrebu. Samo tako možete koristiti uređaj na bezbedan i pravilan način.
- Šporetom je neophodno rukovati u skladu s uputstvom za upotrebu.
- Udaljite decu mlađu od 8 godina i kućne ljubimce od šporeta kada je uključen.
- Dostupni delovi mogu biti vrući tokom korišćenja. Mala deca se moraju držati dalje od uređaja.
- UPOZORENJE: Opasnost od požara - ne stavljajte predmete na površine za pečenje.**
- UPOZORENJE: Uređaj se zagreva tokom korišćenja. Vodite računa da ne dodirnete grejače unutar reme.**
- Uslovi instalacije ovog uređaja navedeni su na etiketi (ili na pločici sa podacima).
- Dostupni delovi se zagrevaju prilikom korišćenja grila. Držati van domašaja dece.
- UPOZORENJE: Ovaj uređaj je namenjen za kuvanje. Ne sme se koristiti za druge namene, kao što je grejanje prostorije.**
- Za čišćenje uređaja nemojte koristiti paročistače.
- Proverite da li su vrata reme potpuno zatvorena nakon što stavite hranu u nju.
- NIKADA nemojte pokušavati da vodom ugasisite vatru. Samo isključite napajanje uređaja i prekrijte plamen poklopcem ili tkaninom otpornom na vatru.
- UPOZORENJE: Deca mlađa od 8 godina ne treba da budu u blizini, osim ako su pod stalnim nadzorom.**
- Izbegavajte dodirivanje grejača.
- OPREZ: Proces kuvanja uvek treba nadgledati.**
- Ovaj uređaj ne smeju da koriste deca mlađa od 8 godina, kao ni osobe sa ograničenim fizičkim ili mentalnim sposobnostima, niti osobe koje nemaju dovoljno znanja ili iskustva u korišćenju ovog uređaja, osim ako su pod nadzorom osobe koja je odgovorna za njihovu bezbednost i ako su od nje dobile uputstva o pravilnom korišćenju ovog proizvoda. Deca ne smeju da se igraju sa ovim uređajem. Deca ne smeju da čiste ili održavaju uređaj bez odgovarajućeg nadzora.
- Ovaj uređaj je dizajniran isključivo za kućnu upotrebu.
- Deca ne smeju da se igraju uređajem. Čišćenje ili održavanje uređaja ne smeju da obavljaju deca, osim ako su starija od 8 godina i pod nadzorom odraslih.
- Uređaj i kabl za napajanje držite van domašaja dece mlađe od 8 godina.
- Zavese, til, papir ili druge zapaljive materijale sklonite dalje od uređaja pre korišćenja uređaja. Ne stavljajte zapaljive materijale na uređaj ili unutar njega.
- Držite kanale za ventilaciju otvorene.
- Uređaj nije pogodan korišćenje sa eksternim tajmerom ili posebnim sistemom za daljinsko upravljanje.
- Ne zagrevajte zatvorene konzerve i staklene tegle. Pritisak može da dovede do eksplozije posuda.
- Ručka na remi nije predviđena za sušenje krpa. Nemojte kačiti krpe i slično na ručku reme.
- Plehove, tanjire ili aluminijumske folije ne postavljajte direktno na šporet. Akumulirana toplota može da ošteti kućište šporeta.
- Prilikom stavljanja ili vadenja hrane iz reme, obavezno koristite rukavice za renu otporne na toplotu.
- Ne koristite proizvod kada ste pod uticajem lekova i/ili alkohola, jer to može uticati na vašu sposobnost rasuđivanja.
- Budite pažljivi kada koristite alkohol za pripremu hrane. Alkohol će ispariti na visokim temperaturama i može izazvati požar ako dođe u

dodir sa vrućim površinama.

30. Nakon svake upotrebe proverite da li je uređaj isključen.
31. Ako je uređaj neispravan ili ima vidljivo oštećenje, nemojte rukovati njime.
32. Ne dodirujte utikač mokrim rukama. Ne vucite kabl da biste ga isključili, uvek pridržite utikač.
33. Nemojte koristiti uređaj sa skinutim ili polomljenim staklom prednjih vrata.
34. Stavite papir za pečenje zajedno sa hranom direktno u prethodno zagrejanu rernu ili na dodatak za rernu (pleh, gril itd.).
35. Nemojte stavljati na uređaj predmete koje deca mogu da dohvate.
36. Važno je da pravilno postavite gril-rešetku i pleh na žičane police i/ili da pravilno postavite pleh na policu. Postavite gril ili pleh između dve šine i proverite da li je stabilan pre nego što na njega stavite hranu.
37. Da biste izbegli rizik od dodirivanja grejača rerne, uklonite suvišne delove papira za pečenje koji vire iz dodatka za rernu ili posude.
38. Nikada ga nemojte koristiti pri temperaturama rerne koje su više od maksimalne upotrebne temperature navedene na papiru za pečenje. Ne postavljajte papir za pečenje na dno rerne. Uklonite suvišne delove papira za pečenje koji vise preko pribora ili posude zbog rizika od dodirivanja grejača rerne.
39. Kada su vrata otvorena, ne postavljajte teške predmete na vrata i nemojte dozvoliti deci da sede na vratima. Možete izazvati prevrtanje šporeta ili oštećenje šarki na vratima.
40. Ambalažni materijali su opasni za decu. Držite ih van domašaja dece.
41. Nemojte koristiti abrazivna sredstva ili oštre metalne žice za čišćenje stakla, jer ogrebotine koje se javljaju na površini stakla vrata mogu izazvati njegovo pucanje.
42. Korisnik ne sme samostalno da popravlja šporet.
43. Tokom upotrebe, unutrašnje i spoljašnje površine šporeta se zagrevaju. Kada otvorite vrata rerne, pomerite se korak unazad da biste izbegli vruću paru koja izlazi iz unutrašnjosti. Postoji rizik od opekotina.
44. Ne ostavljajte na vratima rerne teške predmete kada su ona otvorena, jer postoji rizik od prevrtanja.
45. Korisnik ne sme da skida grejače tokom čišćenja. To može izazvati električni udar.
46. Napajanje šporeta može se isključiti tokom bilo kakvih građevinskih radova u kući. Nakon završetka radova, ponovno povezivanje mora da obavi ovlašćeni servis.
47. Da biste sprečili pregrevanje, uređaj ne sme biti instaliran iza dekorativne maske.
48. Isključite uređaj pre uklanjanja zaštitnih elemenata. Nakon čišćenja, instalirajte zaštitne elemente u skladu sa uputstvima.
49. Tačka pričvršćivanja kabla mora biti zaštićena.
50. Nemojte pripremati hranu direktno na plehu/žičanoj rešetki. Stavite hranu u ili na prikladnu posudu pre nego što je stavite u rernu.

Bezbednost pri naponu

1. Uključite uređaj u uzemljenu utičnicu zaštićenu osiguračem u skladu sa vrednostima navedenim u tabeli tehničkih specifikacija.
2. Neka ovlašćeni električar postavi opremu za uzemljenje. Naša kompanija neće biti odgovorna za oštećenja koja će nastati usled upotrebe proizvoda bez uzemljenja, u skladu sa lokalnim propisima.
3. Prekidači osigurača postavljaju se tako da krajnji korisnik može doći do njih kada se šporet instalira.
4. Kabl za napajanje (kabl sa utikačem) ne sme da dođe u dodir sa vrućim delovima uređaja.
5. Ukoliko je kabl za napajanje (kabl sa utikačem) oštećen, zamenite ga proizvođač, ovlašćeni servis ili kvalifikovano osoblje kako bi se sprečile situacije opasne po život.
6. Uređaj se ne sme čistiti prskanjem ili sipanjem vode na njega! Postoji rizik od električnog udara.
7. UPOZORENJE: Da biste izbegli električni udar, uverite se da je strujno kolo uređaja otvoreno pre zamene lampice.
8. UPOZORENJE: Pre nego što pristupite terminalima, odvojte sve priključke kola za napajanje.
9. Nemojte koristiti prekinute, oštećene ili produžne kablove, samo originalni kabl.
10. Uverite se da u utičnici gde je priključen uređaj nema tečnosti ili vlage.
11. Površina zadnje strane šporeta takođe se zagreva kada šporet radi. Električni priključci ne smeju da dodiruju površinu zadnje strane šporeta, jer se u suprotnom oni mogu oštetiti.
12. Ne zatežite kabl za povezivanje preko vrata rerne i ne sprovodite ga preko vrućih površina. Ako se kabl otopi, može doći do kratkog spoja, pa čak i do požara.
13. Isključite uređaj prilikom instalacije, održavanja, čišćenja i popravke.

14. Ako je kabl za napajanje oštećen, proizvođač, serviser ili jednako kvalifikovano osoblje moraju zameniti takav kabl da bi se izbegle opasne situacije.
15. Uverite se da je utikač čvrsto umetnut u zidnu utičnicu da biste izbegli varnice.
16. Nemojte koristiti paračistače za čišćenje uređaja, jer može doći do električnog udara.
17. Za instalaciju je neophodan prekidač koji može u potpunosti isključiti napajanje. Odvajanje od napajanja mora se obezbediti pomoću prekidača ili integrisanog osigurača instaliranog na fiksno napajanje u skladu sa građevinskim propisom.
18. Uređaj je opremljen kablom tipa „Y”.
19. Fiksni priključci moraju biti priključeni na napajanje koje omogućava potpuno odvajanje. Za uređaje sa prenaponskom kategorijom ispod III, uređaj za isključivanje mora biti priključen na fiksno napajanje u skladu sa propisima za instalaciju.

Namena

1. Ovaj proizvod je dizajniran za kućnu upotrebu. Komercijalna upotreba uređaja nije dozvoljena.
2. Ovaj uređaj može se koristiti samo u svrhe pripreme hrane. Ne sme se koristiti u druge svrhe, kao što je grejanje prostorije.
3. Ovaj uređaj ne sme da se koristi za zagrevanje ploča ispod grila, za sušenje tkanina ili peškira vešanjem o ručku rerne ili u svrhu grejanja.
4. Proizvođač ne preuzima odgovornost za bilo kakvu štetu zbog zloupotrebe ili nepravilne upotrebe.
5. Rerna šporeta može da se koristi za odmrzavanje, pečenje, prženje i grilovanje hrane.
6. Vek trajanja proizvoda koji ste kupili je 10 godina. Ovo je period za koji rezervne delove potrebne za rad ovog proizvoda, kao što je definisano, obezbeđuje proizvođač.

Električna veza

Ovu rernu mora instalirati i povezati ovlašćeni serviser, ispravno i u skladu sa instrukcijama proizvođača.

Aparat se mora instalirati u kućište rerne koje pruža visok nivo ventilacije. Električne veze aparata moraju se napraviti samo putem utičnica što imaju sistem uzemljenja, koji je u skladu sa pravilima. Obratite se ovlašćenom električaru ako nema utičnice koja je u skladu sa sistemom uzemljenja na mestu gde će se aparat postaviti. Kompanija proizvodnje ni u kom slučaju neće biti odgovorna za štetu nastalu povezivanjem aparata na utičnice bez uzemljenja.

Utikač rerne mora imati uzemljenje; uverite se da ga utičnica za utikač ima. Utikač mora biti na mestu kome se može pristupiti nakon instalacije.

Rerna je proizvedena za 220-240 V 50/60 Hz. U skladu sa dovodom napajanja AC i zahteva fazu od 16 ampera. Ako se vaša mreža napajanja razlikuje

od naznačenih vrednosti, obratite se električaru ili ovlašćenom servisu.

Kada treba da zamenite električnu fazu, uverite se da je električna veza povezana na sledeći način:

- Braon kabl za fazu (terminal pod naponom)
- Plavi kabl do priključka za nulu
- Žuto-zeleni kabl na terminal sa uzemljenjem

Prekidači za prekid veze rerne moraju se nalaziti na mestu dostupnom za krajnjeg korisnika dok je rerna na svom mestu.

Kabl za napajanje (kabl za utičnicu) ne sme da dodiruje vrele delove aparata.

Ako je kabl za napajanje (kabl za utičnicu) oštećen, ovaj kabl mora zameniti uvoznik ili servisni agent ili jednako kompetentno osoblje kako bi se sprečile opasne situacije.

PREDSTAVLJANJE APARATA

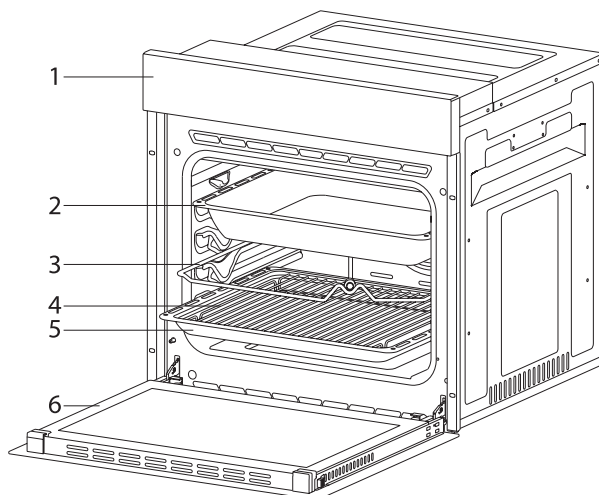

- | | |
|---------------------------------|---------------------------|
| 1. Kontrolna tabla | 4. Žičani roštilj u plehu |
| 2. Duboki pleh * | 5. Standardni pleh |
| 3. Ražnjic za pečenje piletine* | 6. Vrata rerne |

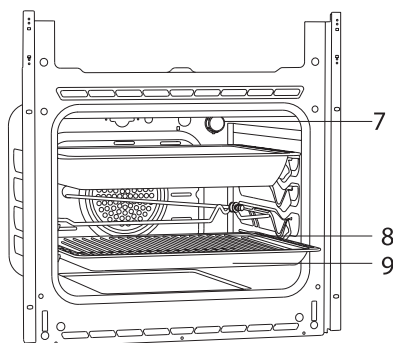

- | |
|---------------------------|
| 7. Lampa |
| 8. Žičani roštilj u plehu |
| 9. Standardni pleh |

Dodaci (opciono)

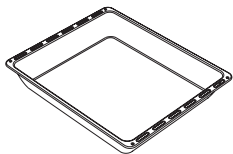
**Duboki pleh ***

Koristi se za kolače, prženje u dubokom ulju i pripremu čorbi. Kada se kolači, smrznuta hrana i meso pripremaju na samoj gril-rešetki, može da se koristi kao pleh za prikupljanje tečnosti.

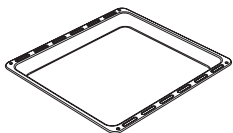
**Pleh / Stakleni pleh ***

Koristi se za peciva (kolačiće, keksiće itd.) i smrznutu hranu.

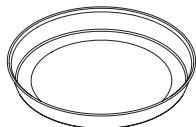
**Okrugli pleh ***

Koristi se za kolače i smrznutu hranu.

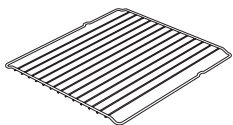
**Gril-rešetka**

Koristi se za prženje i/ili postavljanje hrane za pečenje na određenu visinu u retni.

**Teleskopska šina ***

Pomoću teleskopskih šina, plehovi i/ili žičane police mogu se lako postavljati ili uklanjati.

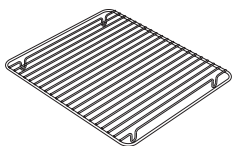
**Rešetka u plehu ***

Namirnice koje mogu da se zalepe tokom pečenja, kao što je junetina, postavljaju se na rešetku u plehu. Time se sprečava lepljenje namirnica.

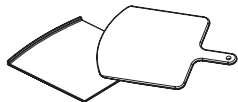
**Kamen za pice i lopatica ***

Koriste se za pečenje poput pice, hleba, palačinki i za vađenje pečene hrane iz rerne.

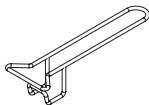
**Ručka pleha ***

Koristi se za hvatanje plehova.

Tehničke karakteristike

Specifikacije	Ugradna rerna od 60 cm	
Napajanje lampe	15-25 W	
Termostat	40-240 / Max °C	
Donji grejač	1200 W	
Gornji grejač	1000 W / 1200 W	
Turbo grejač	1800 W	
Grejač za roštilj	Mali roštilj 1000 W / 1200 W	Veliki roštilj 2000 W / 2400 W
Napon napajanja	220V-240 V 50/60 Hz.	

Tehničke specifikacije mogu se izmeniti bez prethodnog obaveštenja da bi se poboljšao kvalitet proizvoda. Vrednosti navedene za aparat ili prateći dokumenti predstavljaju laboratorijske vrednosti u skladu sa odgovarajućim standardima. Ove vrednosti mogu se razlikovati u zavisnosti od upotrebe i ambijentalnih uslova. Slike koje su date u ovom vodiču samo su ilustrativne i možda se neće u potpunosti poklapati sa vašim proizvodom.

INSTALACIJA UREĐAJA

Osigurajte da električna instalacija bude prikladna za rukovanje uređajem. Ako nije, obratite se električaru ili vodoinstalateru koji će obaviti potrebne izmene. Proizvođač ne može biti odgovoran za štete koje nastanu usled korišćenja od strane neovlašćenih osoba, i u tom slučaju garancija se poništava.

UPOZORENJE!

- Korisnik ima odgovornost da pripremi lokaciju gde će proizvod biti postavljen, kao i napajanje.
- Potrebno je poštovati pravila u vezi sa lokalnim električnim standardima tokom instalacije.
- Proverite da li je proizvod oštećen pre instalacije. Nemojte da instalirate proizvod ako je oštećen. Oštećeni proizvodi predstavljaju opasnost po vašu bezbednost.

Važna upozorenja za instalaciju

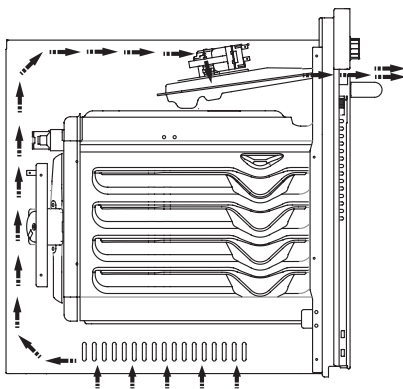

Slika 1

Rashladni ventilator izbacivaće prekomernu paru i sprečavati pregrevanje spoljašnje površine aparata tokom korišćenja rerne. To je neophodan uslov za bolji rad aparata i bolje kuvanje. Rashladni ventilator nastaviće da radi nakon završetka kuvanja. Ventilator će automatski prekinuti sa radom nakon što se hlađenje završi. Potrebno je ostaviti prostor iza kućišta gde ćete postaviti aparat radi efikasnog i dobrog rada. Razdaljinu ne treba zanemariti, jer je potrebna da bi ventilacioni sistem aparata radio.

Odgovarajuće mesto za instalaciju

Proizvod je projektovan za montiranje u gotove radne površine. Između proizvoda i kuhinjskih zidova ili nameštaja mora da se ostavi bezbedan razmak. Pogledajte crtež na narednoj strani za odgovarajuća rastojanja (vrednosti u mm).

- Korišćene površine, sintetički laminati i lepkovi moraju da budu otporni na toplotu (minimalno 100 °C).
- Kuhinjski elementi moraju biti u ravni sa proizvodom i pričvršćeni.
- Ako se ispod rerne nalazi fioka, mora da se postavi polica između rerne i fioke.



UPOZORENJE!

- Ne instalirajte proizvod pored frižidera ili zamrzivača. Toplota koju emituje proizvod može da prouzrokuje povećanu potrošnju energije rashladnih uređaja.
- Ne koristite vrata i/ili ručku rerne za nošenje ili pomeranje ovog proizvoda.

Instalacija i montaža

Mesto upotrebe treba odrediti pre početka instalacije.

Proizvod se ne sme instalirati na mesto koje se nalazi izloženo snažnom protoku vazduha.

Uređaj moraju da nose najmanje dve osobe. Nemojte da vučete proizvod da se ne bi pod ošteti.

Uklonite celokupni transportni materijal unutar i izvan proizvoda. Uklonite celokupni materijal i dokumenta iz proizvoda.

Montaža ispod pulta

Kućičte mora da bude u skladu sa dimenzijama navedenim na slici 2.

Rastojanje mora da postoji na zadnjem delu kućičta, kao što je naznačeno na slici, tako da se može postići potrebna ventilacija.

Nakon montaže, rastojanje između donjeg i gornjeg dela pulta naznačeno je na slici 5 slovom A. Ono je namenjeno za ventilaciju i ne treba ga pokrivati.

Instalacija u podignutom ormaru

Ormar mora da bude u skladu sa dimenzijama navedenim na slici 4.

Rastojanja sa dimenzijama naznačenim na slici moraju da postoje na zadnjem delu kućičta, gornjim i donjim odeljcima, kao što je naznačeno na slici, tako da se može postići potrebna ventilacija.

Instalacioni zahtevi

Dimenzije proizvoda navedene su na slici 3.

Površine elemenata za montažu i materijal za montažu koji se koriste moraju imati toplotnu otpornost od najmanje 100°C.

Kućičte za montažu treba da bude pričvršćeno i njegovo dno mora biti radno da se proizvod ne bi nagnuo.

Dno kućičta mora imati minimalnu čvrstinu koja može da izdrži opterećenje od 60 kg.

Postavljanje i pričvršćivanje rerne

Sa dve osobe ili više njih postavite rernu u kućičte.

Postarajte se da okvir rerne i prednja ivica elemenata budu poravnati.

Kabl za napajanje ne sme se nalaziti ispod rerne, ubačen između rerne i elemenata ili savijen.

Učvrstite rernu za element koristeći zavrtnje koji su isporučeni uz proizvod. Zavrtnji se moraju montirati kao što je prikazano na slici 5 provlačenjem kroz plastiku povezanu sa okvirom proizvoda. Zavrtnje ne treba prekomerno pritezati. U suprotnom, navoji se mogu pohabati.

Proverite da se rerna ne pomera nakon montiranja. Ako rerna nije montirana u skladu sa instrukcijama, postoji rizik od prevrtanja tokom rada.

Električna veza

Mesto montaže proizvoda mora imati odgovarajuće električne instalacije.

Mrežni napon mora biti kompatibilan sa vrednostima koje su date na oznaci tipa proizvoda.

Povezivanje proizvoda mora se obaviti u skladu sa lokalnim i državnim električnim zahtevima.

Pre početka montaže isključite kabl iz mrežne utičnice. Ne povezujte proizvod dok se montaža ne završi.

Montaža

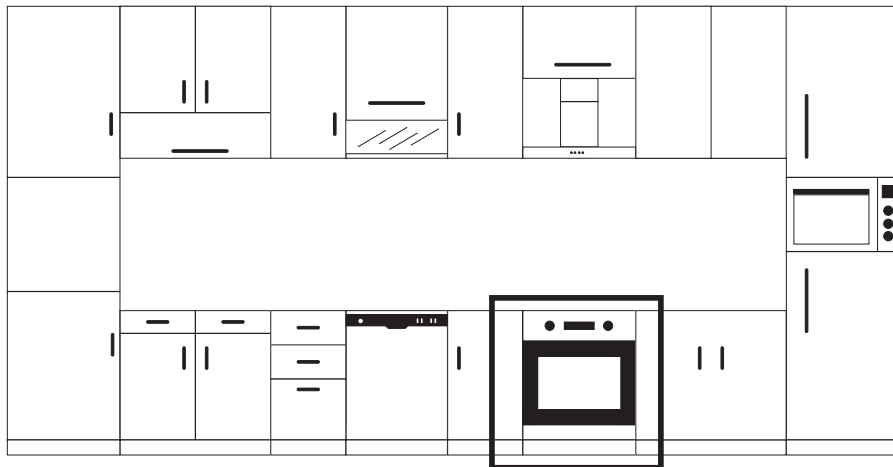

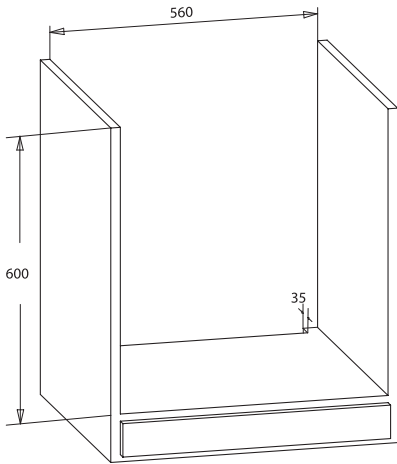

Slika 2

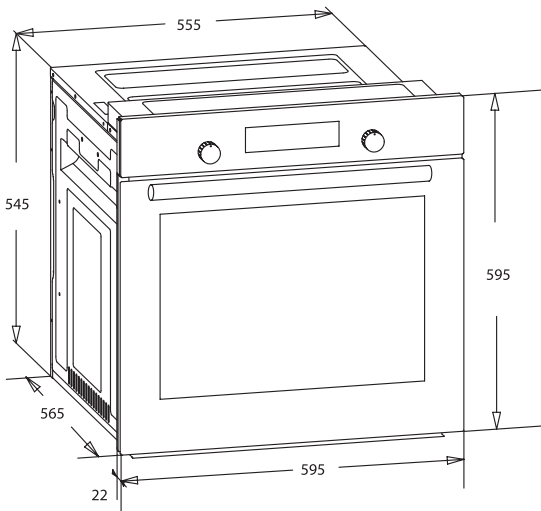
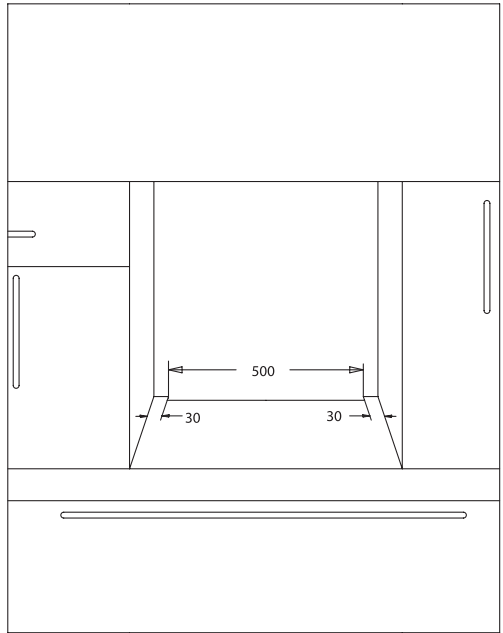

Slika 3

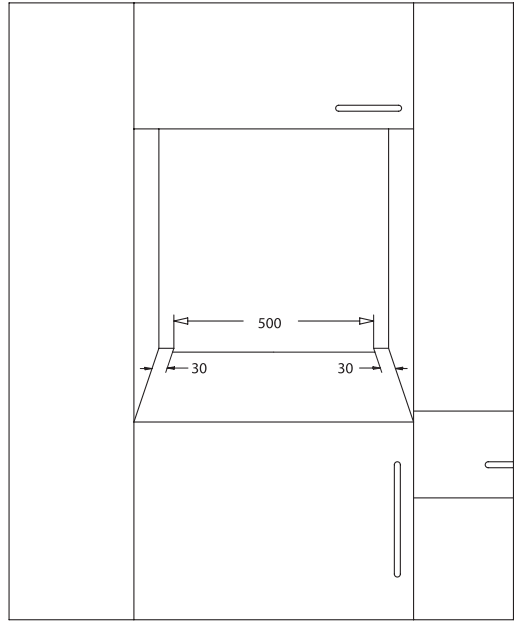
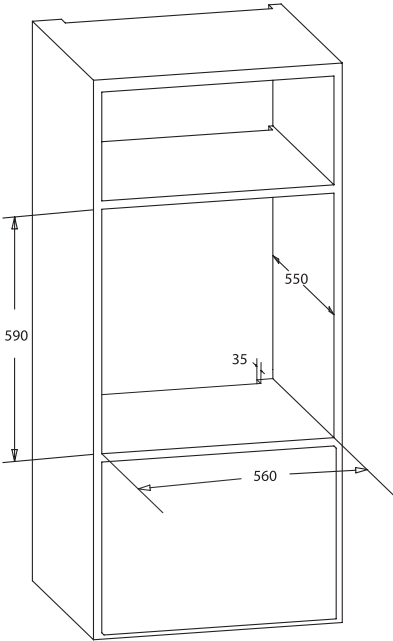
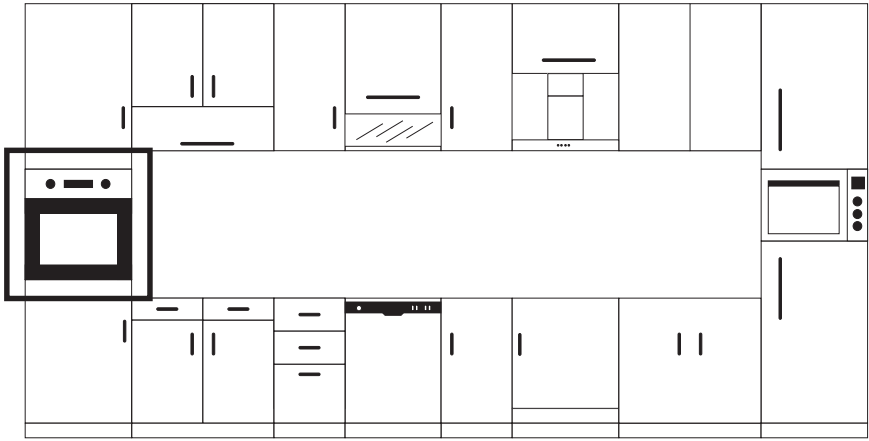

Slika 4

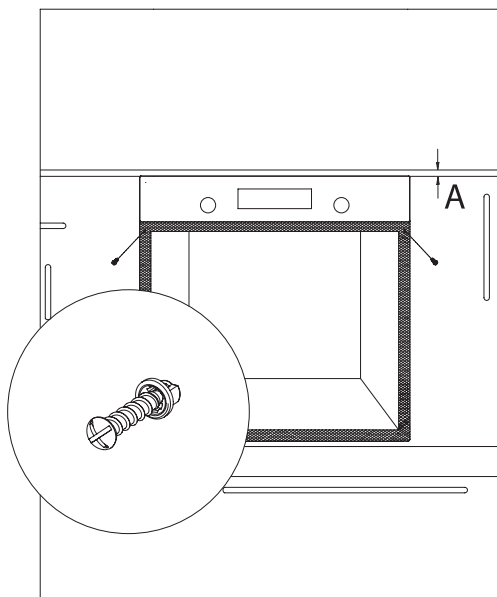

Slika 5

KONTROLNA TABLA

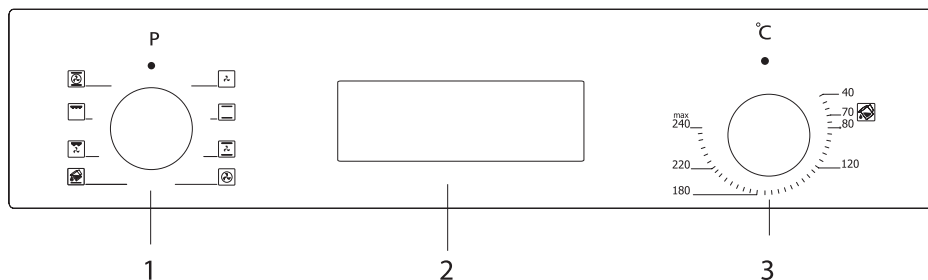

1. Funkcijsko dugme
2. Mehanički ili digitalni tajmer
3. Termostat



UPOZORENJE!

Kontrolna tabla na crtežu iznad služi samo kao ilustracija. Obratite pažnju na kontrolnu tablu na uređaju.

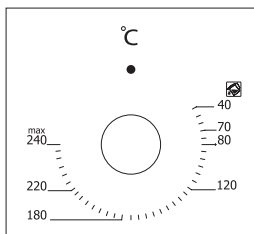

Dugme termostata: Pomaže da podesite temperaturu kuvanja hrane koja će se peći u rerni. Možete podesiti željenu temperaturu okretanjem dugmeta nakon što stavite hranu u rernu. Proverite tabelu kuvanja u vezi sa temperaturama kuvanja različite hrane.

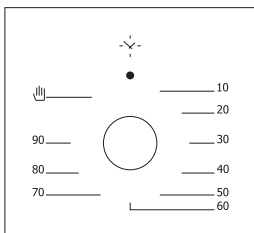

Dugme mehaničkog tajmera *: Pomaže da podesite vreme kuvanja hrane u rerni. Tajmer povlači energiju iz grejača kada podešeno vreme istekne i upozorava vas zvonjavom. Proverite tabelu kuvanja za vreme kuvanja.

Korišćenje iskaćućeg dugmeta*

Podešavanje se može obaviti samo kada je dugme izbačeno kod modela sa iskaćućim dugmetom.

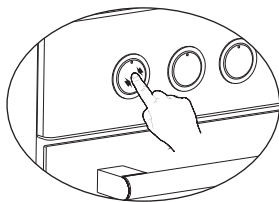

Uverite se da je dugme izbačeno pritiskom na dugme kako je pokazano na slici na levoj strani.

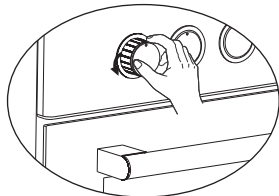

Možete obaviti neophodna podešavanja okretanjem na levo ili desno kada je dugme dovoljno izbačeno.

KORIŠĆENJE RERNE

Početa upotreba rerne

Ovo su stvari koje morate uraditi tokom prve upotrebe rerne nakon što ste obavili neophodna povezivanja u skladu sa uputstvima:

1. Uklonite oznake ili dodatke unutar rerne. Ako postoji zaštitna folija na prednjoj strani aparata, uklonite je.
2. Uklonite prašinu i ostatke pakovanja brisanjem unutrašnjosti rerne vlažnom krpom. Unutrašnjost rerne mora biti prazna. Ubacite utikač aparata u električnu utičnicu.
3. Podesite dugme termostata na najvišu temperaturu (maks. 240°C) i pustite da rerma radi 30 minuta sa zatvorenim vratima. U međuvremenu može se osetiti malo dima i mirisa, i to je normalna situacija.
4. Obrišite unutrašnjost rerne krpom namočenom mlakom vodom i deterdžentom, nakon što se ohladi, a zatim je osušite čistom krpom. Sada možete koristiti svoju reru.

Regularna upotreba rerne

1. Podesite dugme termostata i temperaturu na kojoj želite da kuvate hranu kako biste počeli sa kuvanjem.
2. Možete podesiti vreme kuvanja na bilo koje željeno vreme korišćenjem dugmeta kod modela sa mehaničkim tajmerom. Tajmer povlači energiju iz grejača kada podešeno vreme istekne i upozorava vas zvonjavom.
3. Tajmer isključuje grejače i daje zvučni signal kada vreme kuvanja istekne u skladu sa informacijama koje su unete kod modela sa digitalnim tajmerom.
4. Sistem za hlađenje aparata nastaviće da radi nakon što se kuvanje završi. Ne prekidajte napajanje aparata u ovoj situaciji pošto je ono neophodno da bi se aparat ohladio. Prekinuti rad sistema nakon što se hlađenje završi.

Korišćenje grila

1. Kada gril postavite na gornju policu, hrana na grilu ne treba da dodiruje rešetku.
2. Pre grilovanja, zagrejte reru 5 minuta. Ako je potrebno, okrenite hranu na drugu stranu.
3. Neophodno je da hrana bude na sredini grila kako bi se postigla maksimalna cirkulacija vazduha u rerni.

Uključivanje grila

1. Postavite dugme na simbol grila.
2. Zatim podesite željenu temperaturu grila.

Isključivanje grila

Postavite dugme u položaj „isključeno“.



UPOZORENJE!

Vrata rerne treba da budu zatvorena tokom grilovanja.

Upotreba ražnja *

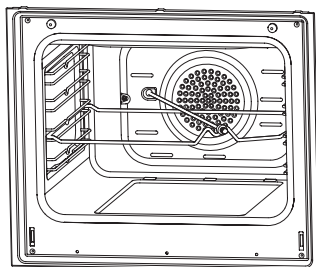

Stavite ražanj na okvir. Okvir za ražanj postavite na željenu visinu. Posudu za prikupljanje masnoće postavite ispod njega. U posudu za prikupljanje masnoće nalijte vodu radi lakšeg čišćenja. Ne zaboravite da uklonite plastični deo ražnja. Nakon grilovanja, navrnite plastičnu ručicu na ražanj i izvadite hranu iz rerne.

Slika 6

TIPOVI PROGRAMA

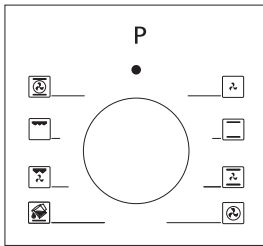

Dugme programa: Pomaže da podesite grejače koji će se koristiti prilikom kuvanja određene hrane u retni. Tipovi programa grejača za ovo dugme i njihove funkcije navedeni su u nastavku. Ne mora svaki model da ima sve tipove grejača, pa tako ni programe za ove grejače.

Tipovi programa grejača na vašem uređaju i važna objašnjenja vezana za njih data su u nastavku da biste mogli da kuvate razne vrste hrane po vašem ukusu.

	Gornji i donji grejači		Ventilator
	Donji grejač i ventilator		Turbo grejač i ventilator
	Pečena piletina i piletina sa roštilja		Donji i gornji grejač i ventilator
	Gornji grejač i ventilator		Roštilj i ventilator
	Multifunkcionalno kuvanje (3D)		Roštilj
	Donji grejač		Gornji grejač
	Mali roštilj i ventilator		Čišćenje parom

Donji grejač: Odaberite ovaj program pri kraju vremena kuvanja ako donji deo hrane koja se kuva treba da bude pečen.

Gornji grejač: Koristi se za naknadno zagrevanje ili pečenje veoma malih količina hrane.

Gornji i donji grejač: Program koji se može koristiti za spremanje hrane poput torte, pice, keksa i kolačića.

Donji grejač i ventilator: Koristite uglavnom za pripremanje hrane kao što je voćna torta.

Gornji i donji grejač i ventilator: Program je pogodan za spremanje hrane kao što su torta, kolač, lazanje.

Pogodna za kuvanje jela sa mesom, takođe. Roštilj: Deo za roštilj koristi se za pečenje mesa sa roštilja, kao što su odrezak, kobasica i riba. Tokom roštiljanja, pleh treba postaviti na nižu policu i u njega treba usuti vodu.

Turbo grejač i ventilator: Pogodan za pečenje jela i pečenje mesa. Održavajte podešavanje temperature nižim nego za program „Gornji i donji grejač“, jer se toplota momentalno prenosi putem protoka vazduha.

Roštilj i ventilator: Pogodno za kuvanje jela sa mesom. Ne zaboravite da postavite pleh za kuvanje na nižu policu unutar retni i dodate malo vode tokom roštiljanja.

Multifunkcionalno kuvanje (3D): Pogodno za pečenje jela i pečenje mesa. Gornji i donji grejač rade i brzo prenose toplotu putem protoka vazduha. Pogodno za kuvanje koje zahteva jedan pleh i intenzivnu toplotu.

PREPORUKE ZA KUVANJE

U tabeli u nastavku možete pronaći informacije o tipovima hrane koje smo testirali i čije smo vrednosti kuvanja utvrdili u našim laboratorijama. Vreme kuvanja može varirati zavisno od mrežnog napona, kvaliteta hrane koja se kuva, količine i temperature. Jela koja se kuvaju korišćenjem ovih vrednosti možda neće biti po vašem ukusu. Možete podesiti različite vrednosti za dobijanje raznih ukusa i rezultata koji će biti baš kako vi želite.



UPOZORENJE!

Rerna se mora prethodno zagrejati 7-10 minuta pre ubacivanja hrane u nju.

Tabela za kuvanje

Modeli: BO300SX, BO600SX, BO700SX, BO800SX

Hrana	Kuvanje funkcija	Temperatura (°C)	Polica za kuvanje	Vreme kuvanja (min.)
Torta	Statična / Statična+ventilator	170-180	2-3	35-45
Mala torta	Statična / Turbo+ventilator	170-180	2	25-30
Pita	Statična / Statična+ventilator	180-200	2	35-45
Pecivo	Statična	180-190	2	20-25
Kolačić	Statična	170-180	2	20-25
Pita od jabuka	Statična / Turbo+ventilator	180-190	1	50-70
Keks torta	Statična	200/150 *	2	20-25
Pica	Statični ventilator	180-200	3	20-30
Lazanje	Statična	180-200	2-3	25-40
Kolač od belanaca	Statična	100	2	50
Piletina sa roštilja **	Roštilj+ventilator	200-220	3	25-35
Riba sa roštilja **	Roštilj+ventilator	200-220	3	25-35
Teleći odrezak **	Roštilj+ventilator	Max	4	15-20
Ćufte sa roštilja **	Roštilj+ventilator	Max	4	20-25

* Ne zagrevajte prethodno. Preporučuje se da prva polovina vremena kuvanja bude na 200 °C, a druga na 150 °C.

** Hrana se mora okrenuti nakon polovine vremena kuvanja.

Hrana	Kuvanje funkcija	Temperatura (°C)	Polica za kuvanje	Vreme kuvanja (min.)
Torta	Statična / Statična+ventilator	170-180	2-3	30-35
Mala torta	Statična / Turbo+ventilator	170-180	2-3	25-30
Pita	Statična / Statična+ventilator	180-200	2-3	30-35
Pecivo	Statična	180-190	2	25-30
Kolačić	Statična / Turbo+ventilator	170-180	2-3	20-30
Pita od jabuka	Statična / Turbo+ventilator	180-190	2-3	40-50
Keks torta	Statična / Turbo+ventilator	200/150 *	2-3	25-30
Pica	Statična / Turbo+donji	180-200	3	20-30
Lazanje	Statična	180-200	2-3	20-25
Kolač od belanaca	Statična / Donji/gornji+ventilator	100	2-3	60-70
Piletina sa roštilja **	Roštilj / Donji/gornji+ventilator	200-220	2-3	25-30
Riba sa roštilja **	Roštilj	190-200-220	3-4	20-25
Teleći odrezak **	Roštilj	230	5	25-30
Ćufte sa roštilja **	Roštilj	230	5	20-35

* Ne zagrevajte prethodno. Preporučuje se da prva polovina vremena kuvanja bude na 200 °C, a druga na 150 °C.

** Hrana se mora okrenuti nakon polovine vremena kuvanja.

Pečenje sa kamenom za picu*

Kada pečete sa kamenom za picu, postavite kamen preko žičane rešetke i zagrejte rernu u režimu za picu (turbo + niži) na 230°C 30 minuta. Kada se završi zagrevanje, bez vađenja kamena za picu, lopaticom stavite picu preko njega (ne stavljajte smrznutu picu) i pecite na 180°C 20-25 minuta. Kada se završi pečenje, lopaticom izvadite pečenu picu iz rerne.

UPOZORENJE!

- Ne stavljajte kamen za picu u već zagrejanu rernu.
- Kada se završi pečenje, ne vadite kamen za picu dok je vruć i ne postavljajte ga na hladne površine. U suprotnom, kamen za picu može da napukne.
- Ne izlažite kamen za picu vlažnom vazduhu.







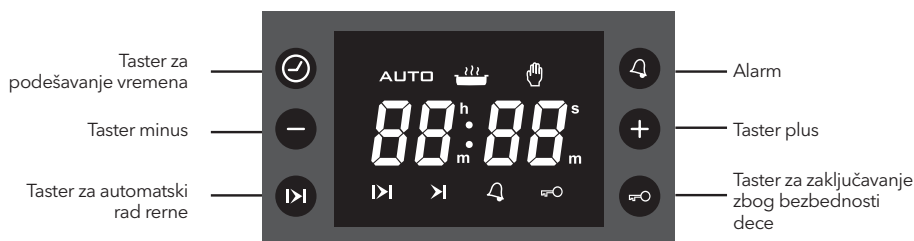





EKRAN SA 6 TASTERA NA DODIR

NAPOMENA

Neke od funkcija možda nisu dostupne na vašem uređaju.







Simboli na ekranu

	<p>Indikator statusa automatskog rada rene</p> <ul style="list-style-type: none"> • Uključen: Automatski ili poluautomatski rad rene je aktivan. • Pulsira: Automatski rad rene je završen ili je napajanje uključeno. • Isključen: Automatski rad rene nije aktivan.
	<p>Indikator statusa rene</p> <ul style="list-style-type: none"> • Uključen: Tajmer je uključen/radi ili je spreman za rad. • Isključen: Tajmer je isključen/ne radi.
	<p>Indikator statusa manualnog rukovanja</p> <ul style="list-style-type: none"> • Uključen: Manualno rukovanje. • Isključen: Automatski rad rene (simbol „auto“ je uključen).
	<p>Indikator režima podešavanja poluautomatskog rada rene</p> <ul style="list-style-type: none"> • Pulsira: Režim podešavanja trajanja kuvanja, podešavanje pomoću  ili  tastera.
	<p>Indikator režima podešavanja automatskog rada rene</p> <ul style="list-style-type: none"> • Pulsira: Kraj režima podešavanja vremena rada rene, podešavanje pomoću  ili  tastera.
	<p>Indikator statusa alarma</p> <ul style="list-style-type: none"> • Uključen: Alarm je aktivan. • Pulsira: Režim podešavanja alarma, podešavanje pomoću  ili  tastera ili aktuelni alarm završen. • Isključen: Alarm nije aktivan.
	<p>Indikator mehanizma za zaštitu dece</p> <ul style="list-style-type: none"> • Uključen: Mehanizam za zaštitu dece je aktivan. • Isključen: Mehanizam za zaštitu dece nije aktivan.





Aktiviranje uređaja

Kada aktivirate uređaj, rena nije aktivna, vreme i AUTO simboli pulsiraju. Prikazano (pulsirajuće) vreme nije tačno i mora biti podešeno. Pritisnite  da aktivirate renu i nastavite da biste podesili vreme prema uputstvima navedenim ispod.



Podešavanje vremena

Podešavanje vremena je jedino moguće kada nijedan program rada rene nije uključen. Pritisnite  da pristupite režimu podešavanja - dvotačka između sati i minuta počće pulsirati. Koristeći  ili  tastere podesite vreme. Dužim pritiskom na ove tastere ubrzaće se promena vrednosti. Režim podešavanja se isključuje automatski nakon 5 sekundi od poslednjeg pritiska na taster ili ga možete prekinuti pritiskom na dugme .

Podešavanje alarma

Ovom funkcijom možete podesiti trajanje u minutima. Kada podešeno vreme istekne, alarm će se oglasiti. Pritisnite  da pristupite režimu za podešavanje alarma, simbol  će početi pulsirati na ekranu. Koristeći  ili  tastere podesite željeni vremenski raspon. Maksimalni vremenski raspon je 23 sata i 59 minuta. Režim podešavanja se isključuje automatski nakon 5 sekundi od poslednjeg pritiska na taster ili ga možete prekinuti pritiskom na dugme .

Isključivanje alarma







Svaki aktivni alarm može biti isključen pritiskom i držanjem dugmeta  3 sekunde. Simbol  na ekranu, indikator aktivnog alarma, nestaje.

Isključivanje zvuka alarma

Kada podešeno vreme istekne, alarm će se oglasiti, praćen pulsiranjem  simbola na ekranu. Pritiskom na bilo koji taster isključićete alarm i indikator. U suprotnom, alarm će se isključiti sam nakon 7 minuta, ali simbol će nastaviti pulsiranje.







Poluautomatski rad rerne

Ovaj program pečenja je namenjen za trenutno pokretanje pečenja tokom navedenog trajanja. Nakon što se rerna podesi na željenu funkciju i temperatura se podesi pomoću dugmadi rerne:



1. Pritisnite  taster, simbol  će početi da pulsira.
2. Koristeći  ili  tastere, podesite željeni vremenski raspon. Simbol **AUTO** se pojavljuje na ekranu, a simbol  nestaje.
3. Nakon 5 sekundi od pritiska na taster ili pritiskom na  taster dvaput podešavanje je završeno. Simbol  nestaje, ekran prikazuje vreme.

Automatski rad rerne

Ovaj program je namenjen za odloženo uključivanje rerne unošenjem vremena u koje želimo da jelo bude gotovo. Drugim rečima, rerma se neće uključiti odmah, nego će automatski izračunati vreme kada da se uključi.

1. Ponovite korake 1 i 2 iz programa poluautomatskog rada rerne, navedene iznad (podešavanje perioda rada rerne).
2. Pritisnite  taster još jednom, simbol  će početi da pulsira.
3. Koristeći  ili  tastere, unesite vreme prestanka rada rerne. Simbol  će nestati, ali simbol **AUTO** će ostati na ekranu. Ovo ukazuje da je automatski rad rerne podešen, ali rerma još nije počela s radom.
4. Nakon 5 sekundi od pritiska na taster ili pritiskom na  taster, podešavanje će biti završeno. Simbol  nestaje sa ekrana, ekran prikazuje vreme.

Režim manuelnog rukovanja

Bilo koji automatski rad rerne može biti isključen pritiskom i držanjem tastera  3 sekunde. Simbol **AUTO** će nestati i simbol  će se pojaviti. U režimu manuelnog rukovanja rerma će biti aktivna u zavisnosti od statusa dugmeta termostata.

Kraj automatskog rada rerne

Kada se automatski rad rerne završi, simbol **AUTO** će pulsirati na ekranu i oglašiće se alarm. Pritiskom na bilo koji taster alarm će se isključiti, ali pulsirajući simbol će nastaviti dok ne pritisnete taster . Alarm će se oglašavati 7 minuta, ako se ne prekine.

Prekidi napajanja



Nakon nestanka struje, vaša rerma neće biti aktivna kada se struja ponovo uključi, iz sigurnosnih razloga. Nakon uključivanja, brojčana mesta za vreme i simbol **AUTO** će pulsirati i vreme se mora podesiti (vidi: aktiviranje uređaja).

NAPOMENA

Pulsirajući simbol **AUTO** označava da rerma nije aktivna i da morate pristupiti režimu manuelnog rukovanja.

Zaključavanje mehanizma podešavanja / zaštita dece

Ova funkcija je namenjena da spreči neovlašćene izmene podešavanja. Aktivacijom ove funkcije svi tasteri, osim , postaju neaktivni.

Da aktivirate ovu funkciju, pritisnite i držite  taster, dok se na ekranu ne pojavi  – otprilike 3 sekunde. Da je deaktivirate, ponovite radnju dok  simbol ne nestane.

NAPOMENA

Bilo koji zvuk alarma može biti prekinut pritiskom na bilo koji taster, iako je funkcija zaključavanja aktivna.

Opcije koje se mogu programirati

Zvuk alarma:

Kada režim podešavanja nije aktivan, pritiskom i držanjem  tastera oglašiće se alarm koji je trenutno podešen. Puštanjem i ponovnim pritiskanjem istog tastera možete menjati 3 dostupna zvuka alarma. Poslednji zvuk alarma koji čujete automatski će biti odabran kao željeni zvuk.

NAPOMENA

Opcije koje se mogu programirati su trajne i ostaće nepromenjene i nakon nestanka struje.





EKRAN SA 3 TASTERA NA DODIR

NAPOMENA

Neke od funkcija možda nisu dostupne na vašem uređaju.



Simboli na ekranu

	<p>Oznaka statusa rerne</p> <ul style="list-style-type: none"> • Uključeno: Pečenje u toku ili spremno za pečenje. • Isključeno: Pečenje nije u toku.
	<p>Oznaka statusa minutnog podsetnika</p> <ul style="list-style-type: none"> • Uključeno: Alarm minutnog podsetnika je aktivan. • Trepće: Režim podešavanja minutnog podsetnika, podešavanje je moguće pomoću dugmadi + ili - ili trenutnog završenog minutnog podsetnika. • Isključeno: Minutni podsetnik nije aktivan.
	<p>Oznaka blokade za decu</p> <ul style="list-style-type: none"> • Uključeno: Blokada za decu je aktivna. • Isključeno: Blokada za decu je neaktivna.
	<p>Oznaka statusa automatskog pečenja</p> <ul style="list-style-type: none"> • Uključeno: Automatsko ili poluautomatsko pečenje je aktivno. • Trepće: Automatsko pečenje je završeno ili stanje uključivanja. • Isključeno: Nema aktivnog automatskog pečenja.

To je modul elektronskog tajmera koji omogućava da hrana koju ste stavili u rernu bude spremna za posluživanje u bilo koje vreme koje želite. Jedino što je potrebno da uradite jeste da programirate vreme pečenja hrane i vreme u koje želite da hrana bude spremna.

Takođe je moguće da koristite sat sa alarmom sa minutnim programiranjem nezavisno od rerne.

U slučaju da vreme sata kasni ili žuri, to nije kvar. Sat rerne može da se pomeri unazad ili unapred u skladu sa frekvencijom napajanja, pošto se on direktno napaja sa mrežnog napona.

Uključivanje

Prilikom uključivanja, rerna je neaktivna, a vreme i simboli **A** trepću. Označeno vreme nije tačno i treba da se podesi. Pritisnite **⏻** da biste aktivirali rernu i nastavite sa podešavanjem vremena na način opisan u nastavku.

Podešavanje vremena

Podešavanje vremena moguće je samo kada nijedan program pečenja nije u toku. Istovremeno pritisnite **+** i **-** na 3 sekunde da biste ušli u režim podešavanja, a zatim će simbol tačke između cifara za sate i minute početi da trepće. Koristeći **+** i **-**, podesite željeno trajanje. Maksimalno trajanje koje može da se podesi je 23 h 59 minuta. Režim podešavanja biće napušten u roku od 6 sekundi nakon što se pritisne poslednji taster ili može da se napusti odmah pritiskom na dugme **⏻**.



NAPOMENA

Podešavanje vremena takođe se aktivira tokom prvih 7 sekundi nakon uključivanja.

Podešavanje minutnog podsetnika

Pomoću ove funkcije možete da podesite trajanje u minutima. Nakon što istekne podešeno vreme, oglasiće se alarm.

Jednom pritisnite dugme **⏻** da biste ušli u režim podešavanja minutnog podsetnika i simbol **⌚** će početi da trepće na ekranu. Koristeći **+** ili **-**, podesite željeno trajanje. Maksimalno trajanje koje može da se podesi je 10 sati. Režim podešavanja će biti napušten u roku od 6 sekundi nakon što se pritisne poslednji taster ili može da se napusti odmah pritiskom na dugme **⏻**.







Otkazivanje zvuka zujalice alarma

Kada istekne podešeno trajanje minutnog podsetnika, počće da se oglašava zujalica praćena treptućim

simbolom  na ekranu. Pritisak na bilo koje dugme zaustaviće zvuk zvana i ovu oznaku. Ako se ne pritisne nijedno dugme, oglašavanje alarma će se automatski zaustaviti nakon 5 minuta, ali će simbol nastaviti da trepće.







Poluautomatsko pečenje

Ovaj program pečenja je namenjen za trenutno pokretanje pečenja tokom navedenog trajanja. Nakon što se rerna podesi na željenu funkciju i temperatura se podesi pomoću dugmadi rene:



1. Pritisnite dugme  dva puta, simbol  će treptati na ekranu. **dur** i trajanje pečenja će se prikazati nakon njega.
2. Koristeći dugmad  ili , podesite željeno trajanje pečenja.
3. Podešavanje se završava 6 sekundi nakon što se pritisne poslednje dugme ili pritiskom na  dva puta.  će se neprekidno prikazivati na ekranu i ekran će prikazati trenutno vreme.

Automatsko pečenje

Ovaj program je namenjen da obavi odloženo pečenje programiranjem vremena u koje hrana treba da bude spremna. Drugim rečima, rerna neće početi odmah da peče, već će automatski izračunati vreme za početak pečenja.

1. Obavite korake 1 i 2 poluautomatskog pečenja na već opisani način **End** (podešavanje vremena pečenja).
2. Ponovo pritisnite dugme , simbol  će treptati na ekranu i trajanje pečenja će se prikazati nakon njega.
3. Koristeći dugmad  ili , podesite željeno vreme završetka pečenja. Simbol  će nestati, ali će simbol  i dalje treptati na ekranu. Ovo označava da je automatsko pečenje programirano, ali da pečenje još uvek nije počelo.
4. 6 sekundi nakon što se pritisne poslednje dugme ili pritiskom na , podešavanje će biti završeno, ekran prikazuje trenutno vreme.

Završetak automatskog pečenja

Nakon što se automatsko pečenje završi, simbol  će treptati na ekranu i oglašiće se zvono zujalice. Pritisak na bilo koje dugme zaustaviće oglašavanje alarma, ali će simbol nastaviti da trepće dok se ne pritisne dugme . Zvono zujalice će se oglašavati 7 minuta ukoliko se ne zaustavi.



Prekidi napajanja

Nakon bilo kakvog prekida mrežnog napajanja, rerna će biti neaktivna nakon što se napajanje uspostavi, iz bezbednosnih razloga. Nakon uključivanja, treptaće cifre vremena i simbol  i vreme će morati da se podesi (pogledajte: Uključivanje).

NAPOMENA





Trepćući simbol  označava da je rerna neaktivna i morate da uđete u ručni režim.

Blokada za decu

Ova funkcija namenjena je da spreči bilo kakvu neovlašćenu izmenu podešavanja tajmera. Ona će biti aktivna 30 sekundi nakon poslednjeg pritiska na dugme.  će se pojaviti. Da biste je deaktivirali, pritisnite dugme  na 3 sekunde.  će se izgubiti.

Programabilne opcije

Ton alarma:

Ako pritisnete i zadržite dugme  na 3 sekunde, to će proizvesti trenutno važeći zvuk zujalice. Pritiskom na dugmad  i , možete da se krećete kroz 3 dostupna tona zujalice. Ton zujalice koji se poslednji čuje biće automatski snimljen kao izabrani ton. Podešavanje se završava 6 sekundi nakon što se pritisne poslednje dugme ili pritiskom na .

Podešavanje svetline:

Ako pritisnete i zadržite dugme **+** na 3 sekunde, to će prikazati trenutno važeće podešavanje svetline. Pritiskom na dugmad **+** i **-**, možete se kretati kroz 8 dostupnih podešavanja svetline. Podešavanje svetline koje se poslednje vidi biće automatski snimljeno kao izabrano podešavanje. Podešavanje se završava 6 sekundi nakon što se pritisne poslednje dugme ili pritiskom na **↻**.

NAPOMENA

- Podrazumevana podešavanja su najveća.
- Programabilne opcije su trajne i neće se resetovati nakon prekida napajanja.

ODRŽAVANJE I ČIŠĆENJE

1. Uklonite utikač za napajanje iz električne utičnice.
2. Nemojte čistiti unutrašnje delove, tablu, plehove i ostale delove proizvoda grubim predmetima, kao što su oštra četka, žica za čišćenje ili nož. Nemojte koristiti abrazive, materijale koji grebu ili deterdžent.
3. Ispirite nakon brisanja unutrašnjih delova proizvoda nasapunjanom krpom, a onda detaljno osušite mekom krpom.
4. Očistite staklene površine posebnim materijalom za čišćenje stakla.
5. Nemojte da čistite proizvod paročistačima.
6. Nikada nemojte koristiti zapaljiva sredstva, kao što su kiselina, razređivač ili gas tokom čišćenja proizvoda.
7. Nemojte prati nijedan deo proizvoda u mašini za pranje sudova.
8. Koristite kalijum-stearat (meki sapun) za prljavštinu i fleke.

Čišćenje parom*

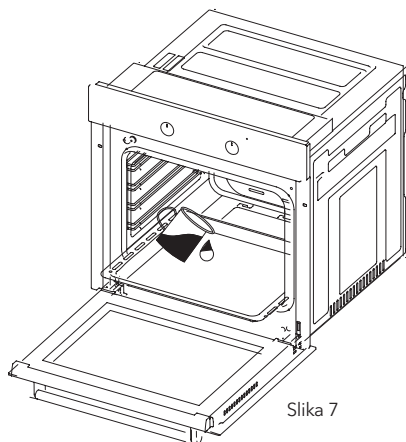

Slika 7

Omogućava čišćenje omekšane prljavštine zahvaljujući pari koja se stvara u rejni.

1. Uklonite sve dodatke iz rerne.
2. Sipajte pola litra vode u pleh i postavite pleh na dno bojlera.
3. Podesite prekidač na režim za čišćenje parom.
4. Podesite termostat na 70°C i pustite da rena radi 30 minuta.
5. Nakon što je rena radila 30 minuta, otvorite vrata rerne i prebrišite unutrašnje površine vlažnom krpom.
6. Koristite tečnost za pranje sudova, toplu vodu i meku krpu za upornu prljavštinu, a onda suvom krpom osušite deo koji ste upravo očistili.

Čišćenje i montaža vrata rerne

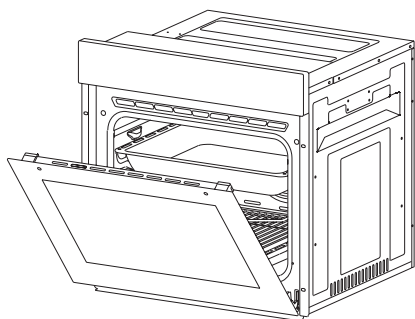

Slika 8

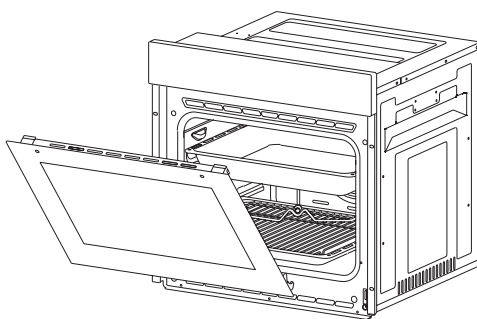

Slika 9

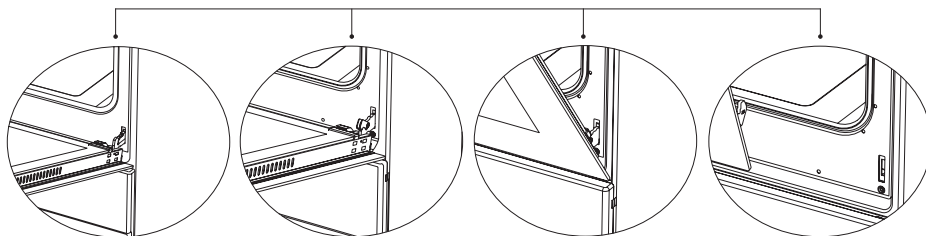

Slika 8.1

Otvorite vrata u potpunosti povlačenjem vrata rerne ka sebi. Zatim obavite otključavanje povlačenjem brava šarke nagore uz pomoć šrafcižera, kako je naznačeno na **slici 8.1**.

Slika 8.2

Postavite bravu šarke na najširi ugao, kao na **slici 8.2**. Podesite obe šarke koje povezuju vrata rerne sa retnom na istu poziciju.

Slika 9.1

Kasnije, zatvorite otvorena vrata tako da budu u poziciji kontakta sa bravom šarke kao na **slici 9.1**.

Slika 9.2

uklanjanje vrata rerne, kada dođu blizu položaja za zatvaranje, držite poklopac obema rukama kao na **slici 9.2** i povucite nagore.

Obavite iste radnje obrnutim redosledom kao kada ste otvarali vrata, kako biste ih ponovo instalirali.

Čišćenje stakla rerne

Podignite staklo pritiskom na plastične reze sa leve i desne strane, kako je prikazano na slici 10 i povlačenjem profila ka sebi, kao na slici 11. Staklo je slobodno nakon što se ukloni profil (slika 12). Uklonite slobodno staklo pažljivim povlačenjem ka sebi. Spoljno staklo je prilipljeno za profil vrata rerne. Možete lako obaviti čišćenje stakla kada se stakla oslobode. Možete namontirati stakla nazad obavljanjem istih radnji unazad nakon što se čišćenje i održavanje završe. Uverite se da je profil pravilno postavljen na mesto.

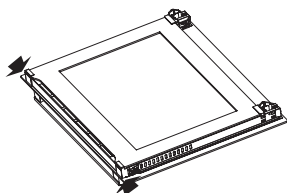

Slika 10

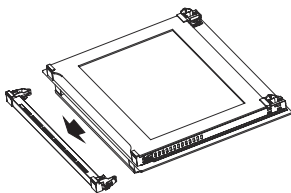

Slika 11

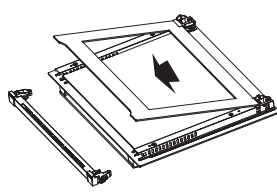

Slika 12

Katalitički zidovi *

Katalitički zidovi se nalaze na levoj i desnoj strani šupljina ispod vodice. Katalitički zidovi neutrališu neprijatne mirise i doprinose postizanju najboljih karakteristika rerne. Katalitički zidovi takođe apsorbiraju ostatke ulja i čiste vašu rernu tokom rada.

Uklanjanje katalitičkih zidova

Da biste uklonili katalitičke zidove, morate izvući vodice. Čim izvučete vodice, katalitički zidovi će se automatski osloboditi. Katalitički zidovi se moraju zameniti nakon 2-3 godine.

Položaji polica

Važno je da pravilno postavite rešetku grila u rernu. Nemojte dozvoliti da žičana polica dodiruje zadnji zid rerne. Položaji polica prikazani su na sledećoj slici. Duboki pleh ili standardni pleh morate postaviti na donju ili gornju žičanuolicu.

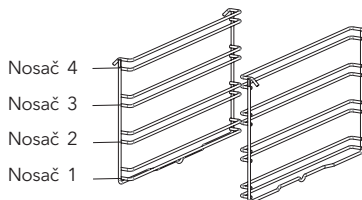

Postavljanje i uklanjanje žičanih polica

Da biste uklonili žičane police, pritisnite klipse označene strelicama na slici, prvo uklonite donju, a zatim gornju stranu sa mesta postavljanja. Da biste postavili žičane police, proces uklanjanja ponovite obrnutim redosledom.

Zamena lampe u rerni

UPOZORENJE!

Da biste izbegli strujni udar, postarajte se da kolo aparata bude otvoreno pre zamene lampe (otvaranje kola znači da je glavno napajanje isključeno). Prvo isključite napajanje aparata i uverite se da je aparat ohlađen.

Uklonite staklenu zaštitu okretanjem kako je naznačeno na slici sa leve strane. Ako imate poteškoća sa okretanjem, plastične rukavice će vam pomoći u tome.

Zatim, uklonite lampu okretanjem i instalirajte novu lampu sa istim specifikacijama.

Ponovno instalirajte staklenu zaštitu, ubacite utikač aparata u električnu utičnicu i završite zamenu. Sada možete koristiti svoju rernu.

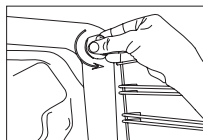
Lampa tipa G9

220-240 V, AC
15-25 W

Lampa tipa E14

220-240 V, AC
15 W

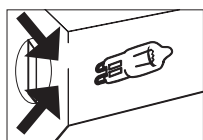

Slika 13



Slika 14

REŠAVANJE PROBLEMA

Možete rešiti probleme koji se javljaju na vašem proizvodu tako što ćete proveriti sledeće tačke pre pozivanja tehničke službe.

Kontrolne tačke

Ukoliko imate problem sa šporetom, prvo proverite tabelu u nastavku i pokušajte sa ovim predlozima.

Problem	Mogući uzrok	Šta uraditi
Rerna ne radi.	Napajanje nije dostupno.	Proverite napajanje.
Rerna prekida rad tokom pečenja.	Utikač izlazi iz zidne utičnice.	Ponovo postavite utikač u zidnu utičnicu.
Isključuje se tokom pečenja.	Predug neprekidan rad.	Neka se rerna ohladi nakon dugih ciklusa pečenja.
	Ventilator za hlađenje ne radi.	Slušajte zvuk sa ventilatora za hlađenje.
	Rerna nije postavljena na mesto sa dobrom ventilacijom.	Postarajte se da se uspostave razmaci koji su navedeni u uputstvu za upotrebu.
	Više od jednog utikača u zidnoj utičnici.	Koristite samo jedan utikač za svaku zidnu utičnicu.
Spoljašnja površina rerne se jako zagreva tokom rada.	Rerna nije postavljena na mesto sa dobrom ventilacijom.	Postarajte se da se uspostave razmaci koji su navedeni u uputstvu za upotrebu.
Vrata rerne se ne otvaraju pravilno.	Ostaci hrane su zaglavljani između vrata i unutrašnje šupljine.	Dobro očistite rernu i pokušajte ponovo da otvorite vrata.
Unutrašnje svetlo je slabo ili ne radi.	Neko drugo telo prekriva sijalicu tokom pečenja.	Očistite unutrašnju površinu rerne i ponovo proverite.
	Možda je sijalica pregorela.	Zamenite sijalicom sa istim specifikacijama.

Problem	Mogući uzrok	Šta uraditi
Električni udar prilikom dodira rerne.	Nema pravilnog uzemljenja.	Postarajte se da napajanje bude pravilno uzemljeno.
	Koristi se neuzemljena zidna utičnica.	
Voda kaplje.	Voda ili para mogu se stvoriti pod određenim uslovima, u zavisnosti od hrane koja se peče. Ovo nije kvar uređaja.	Neka se rerna ohladi, a zatim obrišite suvom krpom.
Para izlazi iz pukotine na vratu- ma rerne.		
Voda se zadržava unutar rerne.		
Ventilator za hlađenje nastavlja da radi nakon prestanka pečenja.	Ventilator radi neko određeno vreme zbog ventilacije unutrašnje šupljine rerne.	Ovo nije kvar uređaja, zato ne morate da brinete.
Rerna se ne zagreva.	Vrata rerne su otvorena.	Zatvorite vrata i ponovo uključite.
	Kontrole rerne nisu pravilno podešene.	Pročitajte odeljak o radu rerne i ponovo uključite reru.
	Osigurač je iskočio ili je automatski prekidač isključen.	Zamenite osigurač ili ponovo uključite automatski prekidač. Ako se ovo često ponavlja, pozovite električara.
Dim izlazi tokom rada.	Kada rerna prvi put radi.	Dim izlazi sa grejača. Ovo nije kvar. Nakon 2-3 ciklusa, neće biti više dima.
	Hrana na grejaču.	Neka se rerna ohladi, pa očistite ostatke sa dna rerne i površine gornjeg grejača.
Tokom rada rerne oseća se miris paljevine ili plastike.	Unutar rerne koristi se plastična ili druga dodatna oprema koja nije otporna na toplotu.	Na visokim temperaturama koristite odgovarajuću dodatnu opremu od stakla.
Rerna ne peče dobro.	Vrata rerne se često otvaraju tokom pečenja.	Ne otvarajte često vrata rerne ako hrana koju pečete ne zahteva okretanje. Ako često otvarate vrata, dolazi do pada unutrašnje temperature, što će uticati na rezultat pečenja.

PRAVILA RUKOVANJA

1. Nemojte koristiti vrata i/ili ručku rerne za nošenje ili premeštanje uređaja.
2. Premeštanje i transport vršite u originalnoj kutiji.
3. Budite veoma pažljivi prilikom utovara/istovara uređaja i rukovanja.
4. Proverite da li je ambalaža čvrsto zatvorena tokom rukovanja i transporta.
5. Zaštitite ambalažu od spoljašnjih faktora (kao što su vlaga, voda itd.) koji je mogu oštetiti.
6. Vodite računa da se uređaj ne ošteti udarcima, padovima, kapima vode itd. tokom rukovanja i transporta i vodite računa da ga ne polomite ili deformišete tokom rada.

Preporuke za uštedu energije

Sledeći detalji pomoći će vam da koristite svoj proizvod ekološki i na ekonomičan način.

1. U rerni koristite tamne i emajlirane posude koje bolje provode toplotu.
2. Dok pripremate namirnice, unapred zagrejte rernu ako recept ili korisničko uputstvo ukazuju na to da je prethodno zagrevanje neophodno.
3. Nemojte često otvarati vrata rerne u toku kuvanja.
4. Pokušajte da ne kuvate više jela u rerni istovremeno. Možete istovremeno kuvati postavljanjem dve posude za kuvanje na žičanu policu.
5. Kuvajte više jela jedno za drugim. Rerna neće izgubiti toplotu.
6. Isključite rernu par minuta pre završetka kuvanja. U tom slučaju, nemojte otvarati vrata rerne.
7. Odmrznite zamrznute namirnice pre kuvanja.

EKOLOŠKO ODLAGANJE



Odložite na ekološki način.

Ovaj uređaj je označen u skladu sa evropskom Direktivom 2012/19/EU o upotrebi električnih i elektronskih uređaja (otpadna električna i elektronska oprema - WEEE). Smernice određuju okvirni rad za povratak i recikliranje korišćenih uređaja na način primenjiv u celoj EU.

INFORMACIJE O AMBALAŽI

Ambalaža proizvoda je napravljena od sekundarnih sirovina u skladu sa našim nacionalnim propisima za zaštitu životne sredine. Ne bacajte ambalažu zajedno sa kućnim ili drugim otpadom. Odnosite je do sabirnih centara za ambalažu koje su odredile lokalne vlasti.

TESLA

tesla.info

Ovaj dokument je originalno proizveden i objavljen od strane proizvođača, brenda Tesla, i preuzet je sa njihove zvanične stranice. S obzirom na ovu činjenicu, Tehnoteka ističe da ne preuzima odgovornost za tačnost, celovitost ili pouzdanost informacija, podataka, mišljenja, saveta ili izjava sadržanih u ovom dokumentu.

Napominjemo da Tehnoteka nema ovlašćenje da izvrši bilo kakve izmene ili dopune na ovom dokumentu, stoga nismo odgovorni za eventualne greške, propuste ili netačnosti koje se mogu naći unutar njega. Tehnoteka ne odgovara za štetu nanесenu korisnicima pri upotrebi netačnih podataka. Ukoliko imate dodatna pitanja o proizvodu, ljubazno vas molimo da kontaktirate direktno proizvođača kako biste dobili sve detaljne informacije.

Za najnovije informacije o ceni, dostupnim akcijama i tehničkim karakteristikama proizvoda koji se pominje u ovom dokumentu, molimo posetite našu stranicu klikom na sledeći link:

<https://tehnoteka.rs/p/tesla-ugradna-rerna-bo800sx-akcija-cena/>