

Uputstvo za upotrebu

SAMSUNG ugradna mikrotalasna MG23A7013CA/OL

SAMSUNG



Tehnoteka je online destinacija za upoređivanje cena i karakteristika bele tehnike, potrošačke elektronike i IT uređaja kod trgovinskih lanaca i internet prodavnica u Srbiji. Naša stranica vam omogućava da istražite najnovije informacije, detaljne karakteristike i konkurentne cene proizvoda.

Posetite nas i uživajte u ekskluzivnom iskustvu pametne kupovine klikom na link:

<https://tehnoteka.rs/p/samsung-ugradna-mikrotalasna-mg23a7013caol-akcija-cena/>

Микровълнова фурна

Кратко ръководство на потребителя

MG23A7013C*



Сканирайте това със смартфона си.

- Сканирайте QR кода или посетете <https://www.samsung.com> за пълното ръководство



SAMSUNG

Съдържание

Инструкции за безопасност	3	Употреба на микровълновата фурна	15
Важни инструкции за безопасност	3	Използване на Ускорено размразяване	15
Общи указания за безопасност	6	Използване на Auto Cook (Автоматично готвене)	15
Предпазни мерки при работа с микровълни	7	Употреба на подложната чиния	15
Ограничена гаранция	8	Отстраняване на неизправности и информационни кодове	16
Дефиниция на продуктова група	8	Отстраняване на неизправности	16
Правилно третиране на изделието след края на експлоатационния му живот (отпадъчни електрически и електронни уреди)	8	Информационен код	19
Монтиране	9	Технически спецификации	20
Акcesoари	9		
Включени части за монтаж	9		
Инструкции за монтаж на микровълнова фурна	10		
Монтаж на вашата микровълнова фурна	10		
Размери	11		
Процедура по монтаж на микровълнова фурна	11		
Поддръжка	13		
Почистване	13		
Смяна (ремонт)	13		
Грижа при продължително време на неизползване	13		
Функции на микровълновата фурна	14		
Микровълнова фурна	14		
Командно табло	14		

Инструкции за безопасност

ВАЖНИ ИНСТРУКЦИИ ЗА БЕЗОПАСНОСТ

ПРОЧЕТЕТЕ ВНИМАТЕЛНО И ПАЗЕТЕ ЗА БЪДЕЩИ СПРАВКИ.

ПРЕДУПРЕЖДЕНИЕ: Ако вратичката или уплътненията на вратичката са повредени, с фурната не трябва да се работи, докато не бъде ремонтирана от компетентно лице.

ПРЕДУПРЕЖДЕНИЕ: Опасно е за всеки друг освен за компетентно лице да извършва каквито и да било сервизни или ремонтни работи, които включват сваляне на капака, който осигурява защита срещу излагане на въздействието на микровълновата енергия.

ПРЕДУПРЕЖДЕНИЕ: Течности и други храни не трябва да се претоплят в херметично затворени съдове, тъй като са склонни към избухване.

ПРЕДУПРЕЖДЕНИЕ: Позволявайте на децата да използват фурната без наблюдение само когато им са дадени съответни инструкции, така че детето да може да използва фурната по безопасен начин и разбира опасностите от неправилната употреба.

Този уред е предназначен за ползване само в дома и не трябва да се използва в следните места:

- кухненски площи за персонала в магазини, офиси и други работни среди;
- фермерски домове;

- от клиенти в хотели, мотели и други типове среди на пребиваване;
- среди, предоставящи нощуване и закуска.

Използвайте само съдове, които са подходящи за употреба в микровълнови фурни.

При претопляне на храни в пластмасови или хартиени съдове дръжте фурната под око поради опасност от запалване.

Микровълновата фурна е предназначена за затопляне на храна и напитки. Сушенето на храна или дрехи и загряването на топлещи възглавници, чехли, гъби, влажни кърпи и подобни може да доведе до опасност от нараняване, запалване или пожар.

Ако се наблюдава (изпускане на) дим, изключете или издърпайте щепсела на уреда и дръжте вратичката затворена, за да потушите всякакви пламъци.

Микровълновото претопляне на напитки може да доведе до бурно кипене и затова трябва да се вземат мерки при нагряване на съда.

Съдържанието на бутилките за хранене и бурканчетата с бебешки храни трябва да се разбърква или разклаща и да се проверява температурата преди консумация, за да се избегнат изгаряния.

Инструкции за безопасност

Яйца с черупки и цели твърдо сварени яйца не трябва да се претоплят в микровълнови фурни, тъй като те могат да се пръснат дори след като е завършило микровълновото подгриване.

Фурната трябва да се почиства редовно и да се отстраняват всякакви отлагания на храна.

Неспазването на поддръжката на фурната в чисто състояние би могло да доведе до влошаване на повърхността, което да се отрази неблагоприятно на дълготрайността на уреда и да доведе до възможна опасна ситуация.

Този уред е предназначен за използване само като вграден. Уредът не трябва да се поставя в шкаф.

Метални контейнери за храни и напитки не се позволяват при микровълново готвене.

Трябва да се внимава да не се размести въртящата се поставка, когато се изваждат съдове от уреда.

Уредът не трябва да се почиства с парочистачка.

Уредът не трябва да се почиства с водна струя.

Този уред не е предназначен за монтиране в пътни превозни средства, каравани или други подобни превозни средства и т.н.

Този уред не е предназначен за употреба от лица (включително деца) с намалени физически, сетивни или умствени възможности, с недостатъчен опит и познания, освен ако не се наблюдават или са им дадени инструкции за употребата на уреда от лице, отговорно за тяхната безопасност.

Децата трябва да бъдат под надзор, за да се гарантира, че няма да си играят с уреда.

Този уред може да се използва от деца над 8-годишна възраст и от лица с намалени физически, сетивни или умствени възможности, с недостатъчен опит и познания, ако се наблюдават или са им дадени инструкции за употребата на уреда по безопасен начин и те разбират опасностите.

Децата не бива да си играят с уреда. Почистването и поддръжката от потребителя не трябва да се правят от деца без наблюдение.

След монтиране трябва да има възможност за изключване на уреда от захранването. Това може да се постигне, като осигурите достъп до щепсела или като вградите превключвател съобразно правилата за окабеляване.

Ако захранващият кабел е повреден, той трябва да бъде заменен от производителя, негов сервизен представител или лице със сходна квалификация, за да се избегне риск.

Тази фурна трябва да бъде поставена в правилната посока и височина, което да позволява лесен достъп и управление.

Преди да използвате фурната за пръв път, тя трябва да работи с вода 10 минути и да бъде използвана след това.

Ако фурната издава странен звук, миризма на изгоряло или пушек, незабавно отстранете хранването и се обърнете към най-близкия си сервизен център.

ПРЕДУПРЕЖДЕНИЕ: Когато уредът работи в комбиниран режим, децата трябва да използват фурната само под наблюдение от възрастните заради създаваните температури.

Уредът се нагрява по време на работа. Трябва да се внимава да се избягва допирът до нагревателните елементи във вътрешността на фурната.

ПРЕДУПРЕЖДЕНИЕ: Откритите части могат да се нагреят по време на работа. Пазете малките деца настрани.

Не използвайте груби абразивни почистващи препарати или остри метални стъргалки за почистване на стъклото на вратичката, тъй като те могат да надраскат повърхността, което да доведе до пръсване на стъклото.

Не трябва да се използва пароструйка.

ПРЕДУПРЕЖДЕНИЕ: Уверете се, че устройството е изключено, преди да смените лампата, за да избегнете опасността от токов удар.

Уредът не трябва да се монтира зад декоративни врати, за да се избегне прегряване.

ПРЕДУПРЕЖДЕНИЕ: Уредът и откритите части могат да се нагреят по време на работа.

Трябва да се внимава да се избягва допирът до нагревателните елементи. Децата, които са по-малки от 8 години, трябва да не се доближават до фурната, освен ако не са наблюдавани непрекъснато.

ВНИМАНИЕ: Процесът на готвене трябва да бъде наблюдаван. Кратките процеси на готвене трябва да се наблюдават продължително.

Вратата или външните повърхности могат да са горещи, когато уредът работи.

Температурата на достъпните повърхности може да е висока, когато уредът работи.

Повърхностите могат да се нагорещят по време на използване.

Електроуредите не са предназначени да работят посредством външен таймер или отделна система с дистанционно управление.

Инструкции за безопасност

Този уред може да се използва от деца над 8-годишна възраст и от лица с намалени физически, сетивни или умствени възможности, с недостатъчен опит и познания, ако се наблюдават или са им дадени инструкции за употребата на уреда по безопасен начин и те разбират опасностите.

Децата не бива да си играят с уреда. Почистването и поддръжката от потребителя не трябва да се правят от деца, освен ако не са на възраст над 8 години и са наблюдавани.

Дръжте уреда и хранящия му кабел далеч от деца, по-малки от 8 години.

Общи указания за безопасност

Всякакви видоизменения и ремонти трябва да се извършват само от квалифициран персонал.

Не затопляйте храни или течности в херметически затворени съдове за функцията с микровълни.

Не използвайте бензен, разреждители, алкохол, уреди за почистване с вода под високо налягане или пароструйки за почистване на фурната.

Не инсталирайте фурната: в близост до отоплително тяло или запалителни материали; на места, изложени на влага, мазнини, прах или пряка слънчева светлина или вода; на места с възможно изтичане на газ; върху неравна повърхност.

Тази фурна трябва да е правилно заземена според местните и национални норми.

Редовно отстранявайте чуждите тела от частите на щепсела и контакта със суха кърпа.

Не дърпайте, не огъвайте прекомерно и не поставяйте тежки предмети върху хранящия кабел.

Ако има изтичане на газ (пропан-бутан, метан и пр.), проветрете незабавно. Не пипайте хранящия кабел.

Не пипайте хранящия кабел с мокри ръце.

Докато фурната работи, не я изключвайте с изваждане на хранящия кабел.

Не поставяйте пръсти или чужди тела. Ако във фурната попаднат чужди тела, извадете хранящия кабел от стенния контакт и се свържете с местен сервизен център на Samsung.

Не прилагайте прекомерен натиск или удари върху фурната.

Не поставяйте фурната върху чупливи предмети.

Уверете се, че напрежението, честотата и амперажът на електрохранването отговарят на спецификациите на продукта.

Поставете щепсела на храняването плътно в контакта на стената. Не използвайте разклонител, удължител или електрически трансформатор.

Не окачвайте хранящия кабел върху метални предмети. Уверете се, че кабелът е между предметите или зад фурната.

Не използвайте повреден щепсел, повреден хранящ кабел или разхлабен контакт. При повредени щепсели или кабели се обърнете местен сервизен център на Samsung.

Не наливайте и не пръскайте директно вода върху фурната.

Не поставяйте предмети върху фурната, вътре в нея или върху вратичката на фурната.

Не пръскайте с опасни препарати, като например инсектициди, върху фурната.

Не съхранявайте запалими материали във фурната. Тъй като парите на алкохола могат да влязат в контакт с горещи части на фурната, внимавайте при претопляне на храна или напитки, съдържащи алкохол.

Децата могат да се блъснат или да прищипят пръсти във вратичката. Пазете децата далече от вратичката, когато я отваряте или затваряте.



Предупреждение за микровълни

Микровълновото претопляне на напитки може да доведе до забавено бурно кипене и затова боравенето със съда да се извършва внимателно. Винаги изчаквайте поне 20 секунди преди боравене. Ако е необходимо, разбърквайте по време на загревяне. Винаги разбърквайте след загревяне.

В случай на изгаряне спазвайте тези инструкции за първа помощ:

1. Потопете изгореното място в студена вода в продължение на поне 10 минути.
2. Покрийте с чиста, суха превръзка.
3. Не мажете с никакви кремове, масла или лосиони.

За да избегнете повреда на тавата или скарата, не поставяйте тавата или скарата във вода веднага след готвене.

Не използвайте фурната за дълбоко пържено, той като температурата на мазнината не може да се контролира. Това може да доведе до внезапно кипване на горещата мазнина.

Предпазни мерки за микровълновата фурна

Използвайте само съдове, предназначени за микровълнова фурна. Не използвайте метални съдове, домакински съдове със златни или сребърни кантове, шишове и др.

Сваляйте усуканите телени връзки. Може да се появи електрическа дъга.

Не използвайте фурната за сушене на хартия или дрехи.

Използвайте по-кратки времена за малки количества храна, за да предотвратите прегряване и изгаряне.

Пазете хранящия кабел и щепсел от вода и източници на топлина.

За да намалите риска от експлозия, не нагрявайте яйца с черупки или твърдо сварени яйца. Не нагрявайте херметично затворени или вакуумно уплътнени съдове, ядки, домати и т.н.

НЕ покривайте вентилационните отвори с плат или хартия. Има опасност от възникване на пожар. Фурната също може и да прегрее и да се изключи автоматично, като ще остане изключена, докато не се охлади достатъчно.

Винаги използвайте кухненски ръкавици за фурна при изваждане на ястие.

Разбърквайте течностите по време на загревяне или след края на загревянето и ги оставете да престоят поне 20 секунди, за да предотвратите изкипяване.

Стойте на една ръка разстояние от фурната, когато отворите вратичката, за да предотвратите изгаряне от излизания горещ въздух или пара.

Не работете с фурната, когато е празна. Фурната автоматично се изключва след 30 минути за безопасност.

Препоръчваме да поставите чаша вода вътре във фурната, която да абсорбира микровълновата енергия, в случай че фурната се включи случайно.

Инсталирайте фурната според минималните пространства и разстояния в това ръководство. (Вж. "Монтаж на вашата микровълнова фурна".)

Внимавайте, когато включвате електроуреди в контакти на мрежата в близост до фурната.

Предпазни мерки при работа с микровълни

Неспазването на следните предпазни мерки за безопасност може да доведе до вредно излагане на микровълнова енергия.

- Не работете с фурната при отворена вратичка. Не се опитвайте да свалите блокировките за безопасност (ключалките на вратичката). Не вкарвайте нищо в отворите на блокировките за безопасност.
- Не поставяйте какъвто и да било предмет между вратичката на фурната и лицевата част и не позволявайте натрупване на остатъци от храни или почистващи препарати по уплътнителните повърхности. Поддържайте вратичката и уплътнителните повърхности на вратичката чисти, като ги изтривате след работа с влажна кърпа, а след това с мека суха кърпа.
- Не работете с фурната, ако е повредена. Започнете да работите едва след като бъде ремонтирана от квалифициран техник.

Важно: вратичката на фурната трябва да е затворена добре. Вратичката не трябва да се извива; пантите на вратичката не трябва да са счупени или разхлабени; уплътненията на вратичката и повърхностите на уплътненията не трябва да са повредени.

- Всички регулировки или ремонти трябва да се извършват от квалифициран техник.



Инструкции за безопасност

Ограничена гаранция

Samsung ще начисли такса за ремонт за замяна на аксесоар или ремонт на козметичен дефект, ако повредата в уреда или аксесоара е причинена от клиента. Елементите, които се покриват от това условие, включват:

- Вратичка, дръжка, външен панел или контролен панел, които са вдлъбнати, надраскани или счупени.
- Повредена или липсваща тава, направляваща ролка, съединител или скара.

Използвайте фурната само по предназначение, както е описано в ръководството. Бележките за предупреждения и важните инструкции за безопасност в настоящото ръководство не обхващат всички възможни състояния и ситуации, които може да възникнат. Ваша е отговорността да използвате здрав разум, внимание и грижи, когато инсталирате, поддържате и работите с фурната ви.

Поради причината, че тези инструкции за работа с уреда покриват различни модели, характеристиките на вашата микровълнова фурна могат да се различават в малка степен от описаните в това ръководство и не всички предупредителни знаци могат да бъдат приложими. Ако имате някакви въпроси или сте загрижени за нещо, свържете се с местен сервиз на Samsung или потърсете помощ и информация онлайн на адрес www.samsung.com.

Използвайте фурната само за затопляне на храна. Тя е предназначена само за домашна употреба. Не загрявайте никакви видове плат, нито възглавнички, пълни със зърна. Производителят не е отговорен за повреди, причинени от неправилно или неподходящо използване на фурната.

За да избегнете влошаване на повърхността на фурната и опасни ситуации, винаги поддържайте фурната чиста и в добро състояние.

Дефиниция на продуктова група

Този продукт е Група 2 Клас В ISM оборудване. Определението на група 2, която съдържа цялото ISM оборудване, в което умишлено се генерира радио-честотна енергия и/или се използва под формата на електромагнитна радиация за третирането на материали, машини за електроискрова механична обработка и електродръгово заваръчно оборудване.

Оборудване Клас В е оборудване, подходящо за употреба в битови установки и в установки, пряко свързани с електрозахранваща мрежа с ниско напрежение, която захранва стради, използвани за битови цели.

Правилно третиране на изделието след края на експлоатационния му живот (отпадъчни електрически и електронни уреди)



(Налично в страни със системи за разделно сметосъбиране)

Този знак, поставен върху изделието, негови принадлежности или печатни материали, означава, че продуктът и принадлежностите (например зарядно устройство, слушалки, USB кабел) не бива да се изхвърлят заедно с другите битови отпадъци, когато изтече експлоатационният му живот. Отделяйте тези устройства от другите видове отпадъци и ги предавайте за рециклиране. Спазвайки това правило не излагате на опасност здравето на други хора и предпазвате околната среда от замърсяване, предизвикано от неконтролно изхвърляне на отпадъци. Освен това, подобно отговорно поведение създава възможност за повторно (екологично съобразно) използване на материалните ресурси.

Домашните потребители трябва да се свържат с търговеца на дребно, от когото са закупили изделието, или със съответната местна държавна агенция, за да получат подробни инструкции къде и кога могат да занесат тези устройства за рециклиране, безопасно за околната среда.

Корпоративните потребители следва да се свържат с доставчика си и да проверят условията на договора за покупка. Това изделие и неговите електронни принадлежности не бива да се смесват с другите отпадъци на търговското предприятие.

За информация за ангажиментите на Samsung към опазване на околната среда и специфичните регулаторни изисквания за продукта, например REACH, WEEE и батериите, посетете: www.samsung.com/uk/aboutsamsung/sustainability/environment/our-commitment/data/

Монтиране

Акcesoари

В зависимост от модела, който сте закупили, получавате няколко принадлежности, които могат да се използват по различни начини.

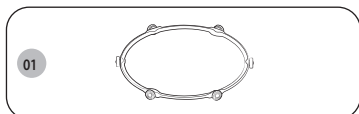

01 Ролков пръстен, който се поставя в центъра на микровълновата фурна. Ролковият пръстен поддържа въртящата се поставка.

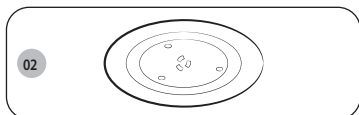

02 Въртяща се поставка, за поставяне върху ролковия пръстен с централен фитинг към съединителя. Въртящата се поставка служи като главна готварска повърхност; тя лесно може да се сваля за почистване.

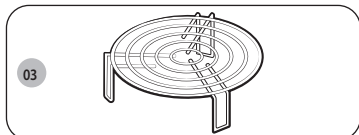

03 Скара за грил, за поставяне върху въртящата се поставка. Металната скара може да се използва с грил и комбинирано готвене.

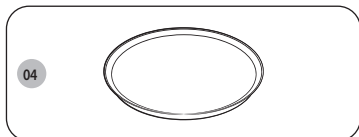

04 Подложна чиния
Подложната чиния се използва за изпичане на храната по-добре при готвене в комбинираните режими в микровълнова фурна или грил. Тя спомага за запазване на хрупкавостта на тестото за сладкиши и пица.

⚠ ВНИМАНИЕ

Не работете с микровълновата фурна без поставени ролков пръстен и въртяща се поставка.

Включени части за монтаж

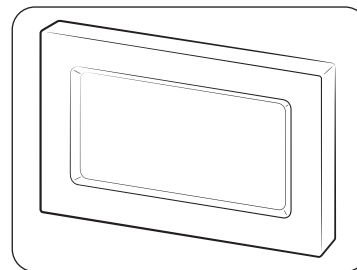

Кант

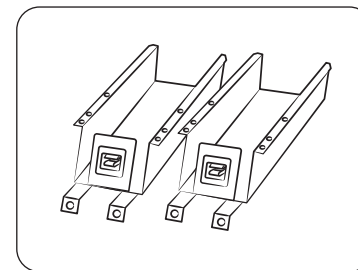

Скоба за основата (2)

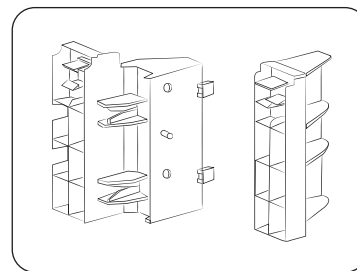

Държач на кант (2)

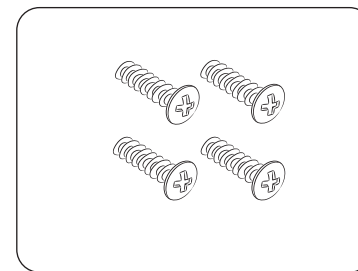

Винт (Тип А) (4)

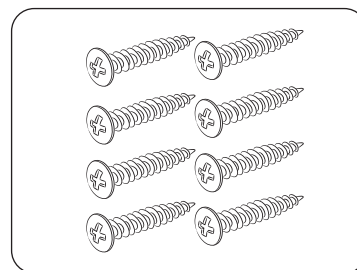

Винт (Тип В) (8)



Монтиране

Инструкции за монтаж на микровълнова фурна

Този уред отговаря на разпоредбите на ЕС.

Изхвърляне на опаковката и уреда.

Опаковката на уреда може да се рециклира.

Може да се използва следното:

- картон;
- полиетиленово фолио (PE);
- Полистирол без CFC (PS твърда пяна).

Изхвърляйте тези материали по отговорен начин и в съответствие с правителствените разпоредби.

Властите могат да ви предоставят информация за това как да изхвърляте ненужните домакински уреди по отговорен начин.

Безопасност

Свързването на уреда трябва да се извърши само от квалифициран техник.

Микровълновата фурна е създадена за домашна употреба.

Трябва да я използвате изключително само за приготвяне на храна.

Уредът е горещ по време и след употреба.

Имайте предвид това, ако малки деца се намират в близост до уреда.

Монтаж близо до конвенционална фурна.

- Когато микровълнова фурна трябва да се монтира до конвенционална фурна, е нужно да се осигури достатъчно пространство между тях, за да се предотврати прегряване, тъй като кантът може да се усуче при прекалено високи температури. Следователно е важно стриктно да се придържате към инструкциите за монтаж на конвенционалната фурна.
- Вградена микровълнова фурна не трябва да се монтира над конвенционална фурна, в противен случай охлаждащата система на микровълновата фурна може да бъде неблагоприятно повлияна от горещия въздух, произвеждан от конвенционалната фурна.

Електрическа връзка

Домакинската мрежа, към която е свързан уредът, трябва да отговаря на националните и местните разпоредби.

Ако искате да направите фиксирана връзка, уверете се, че в захранващата линия е монтиран многополюсен преклювачател с минимално контактно разстояние от 3 мм.

Монтаж на вашата микровълнова фурна

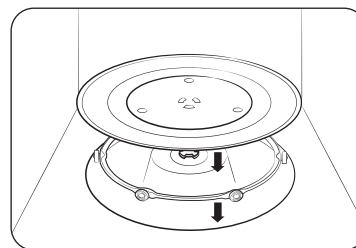

1. Извадете всички опаковъчни материали от вътрешността на фурната. Монтирайте ролковия пръстен и въртящата се поставка. Проверете дали въртящата се поставка се върти свободно.
2. Микровълновата фурна трябва да се разположи така, че да има достъп до щепсела.

⚠ ВНИМАНИЕ

- Ако захранващият кабел е повреден, той трябва да бъде заменен със специален кабел или механизъм, предоставени от производителя или неговия сервизен агент. За ваша лична безопасност включете кабела в 3-пинов, 230 волта, 50 Hz, AC заземен контакт. Ако захранващият кабел на този уред е повреден, той трябва да бъде заменен със специален кабел.
- Не монтирайте микровълновата фурна в гореща или влажна среда, например в близост до обикновена фурна или радиатор. Трябва да се спазват ел. спецификациите на фурната и всеки използван удължаващ кабел трябва да бъде със същия стандарт като захранващия кабел, доставен с фурната. Избършете вътрешността и уплътнението на вратичката с влажен тампон, преди да използвате микровълновата си фурна за пръв път.



Размери

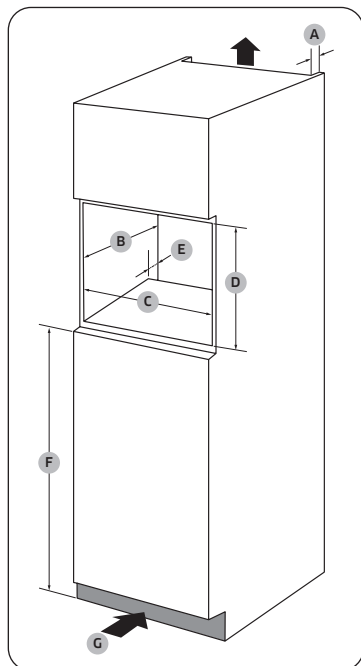

Шкаф

A	50 мм
B	550 мм
C	560 (+8) мм
D	362 мм
E	50 мм
F	850 мм
G	200 см ²

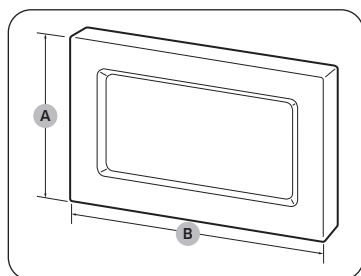

Кант

A	381 мм
B	596 мм

Процедура по монтаж на микровълнова фурна

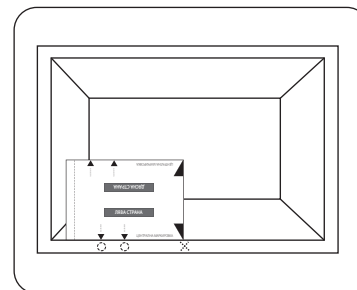
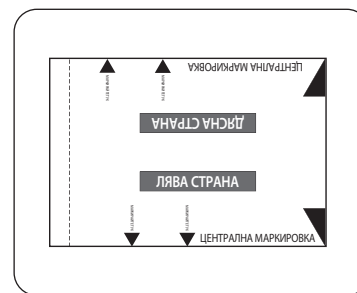
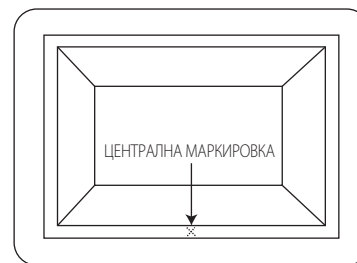

1. Измерете дължината на шкафа и поставете марка в центъра.
2. Изрежете листа с шаблони на страница 21.
3. Подравнете "CENTRE MARK" (ЦЕНТРАЛНА МАРКИРОВКА) от дясната страна на листа с шаблона с централната маркировка на шкафа.
 - Уверете се, че текстът "LEFT SIDE" (ЛЯВА СТРАНА) е поставен изправен.
4. Маркирайте местата на отворите за винтове на шкафа.

Монтиране

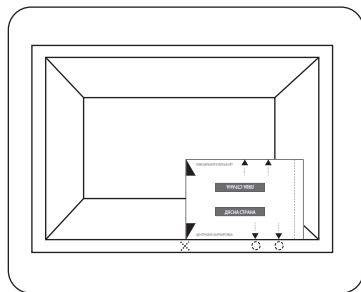

5. Завъртете шаблона на 180 градуса.
6. Подравнете "CENTRE MARK" (ЦЕНТРАЛНА МАРКИРОВКА) сега от лявата страна на листа с шаблона с централната маркировка на шкафа.
7. Маркирайте местата на отворите за винтове на шкафа.

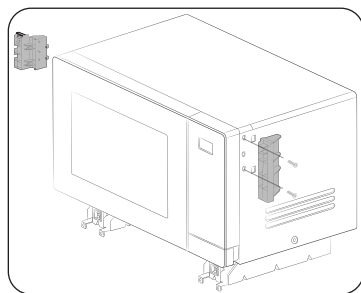

8. Използвайте предоставените винтове (Тип А), за да закрепите два държача на канта от лявата и дясната страна на микровълновата печка.
 - Проверете маркировките (L: вляво, R: вдясно) върху скобите, за да ги закрепите на правилната страна.

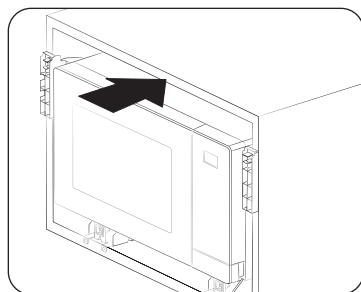

9. Поставете микровълновата в шкафа. След това подравнете отворите на скобата за основата с маркировката от стъпки 4 и 7.

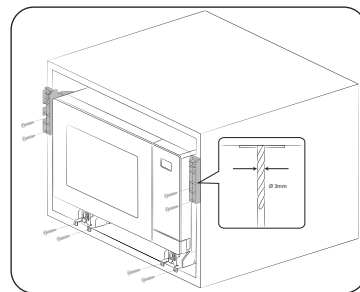

10. Използвайте бормашина 3 мм, за да направите дупки в шкафа, за да закрепите скобите на основата. След това закрепете с предоставените винтове (тип В).

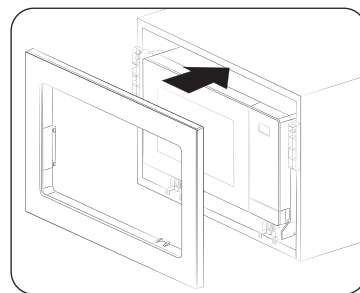

11. Прикрепете канта и след това свържете всички електрически кабели. Проверете дали уредът работи правилно.

Поддръжка

Почистване

Почиствайте микровълновата фурна редовно, за да предотвратите натрупването на нечистотии върху или във вътрешността на микровълновата фурна. Също обърнете внимание на вратата, уплътнението на вратата, въртящата се поставка и ролковия пръстен (само приложими модели).

Ако вратата не се отваря или затваря гладко, първо проверете дали уплътненията на вратата не са насъбрали нечистотии. Използвайте мека кърпа в сапунена вода, за да почистите вътрешните и външните части на микровълновата фурна. Изплакнете и подсушете добре.

За да отстраните упорити нечистотии с лоша миризма от вътрешността на микровълновата фурна

1. При празна микровълнова фурнапоставете чаша разреден лимонов сок в центъра на въртящата се поставка.
2. Загрейте микровълновата фурна за 10 минути при максимална мощност.
3. Когато цикълът завърши, изчакайте, докато микровълновата фурна се охлади. След това отворете вратата и почистете пространството за готвене.

ВНИМАНИЕ

- Пазете вратата и уплътнението чисти и се уверете, че вратата се отваря и затваря гладко. В противен случай животът на микровълновата фурнаможе да се намали.
- Внимавайте да не разливате вода върху отворите за вентилация на микровълновата фурна.
- Не използвайте никакви абразивни или химически вещества за почистване.
- След всяко използване на микровълновата фурнаизползвайте неагресивен почистващ препарат, за да почистите отделението за готвене, след като изчакате микровълновата фурна да се охлади.

Смяна (ремонт)

ПРЕДУПРЕЖДЕНИЕ

Във вътрешността на микровълновата фурна няма части, които да се свалят от потребителя. Не се опитвайте до подмяната или ремонтирате сами микровълновата фурна.

- Ако се натъкнете на проблем с шарнирите, уплътнението и/или вратата, се свържете с квалифициран техник или местен сервизен център на Samsung за техническа помощ.
- Ако искате да смените крушката, се свържете с местен сервизен център на Samsung. Не я сменяйте сами.
- Ако се натъкнете на проблем с външния корпус на микровълновата фурна, първо извадете захранващия кабел от контакта и после се свържете с местен сервизен център на Samsung.

Грижа при продължително време на неизползване

Ако не използвате микровълновата фурна за продължителен период от време, извадете захранващия кабел и преместете микровълновата фурна на сухо и незапращено място. Натрупването на прах и влага във вътрешността на микровълновата фурна може да повлияе на качеството на работа на микровълновата фурна.

Функции на микровълновата фурна

Микровълнова фурна

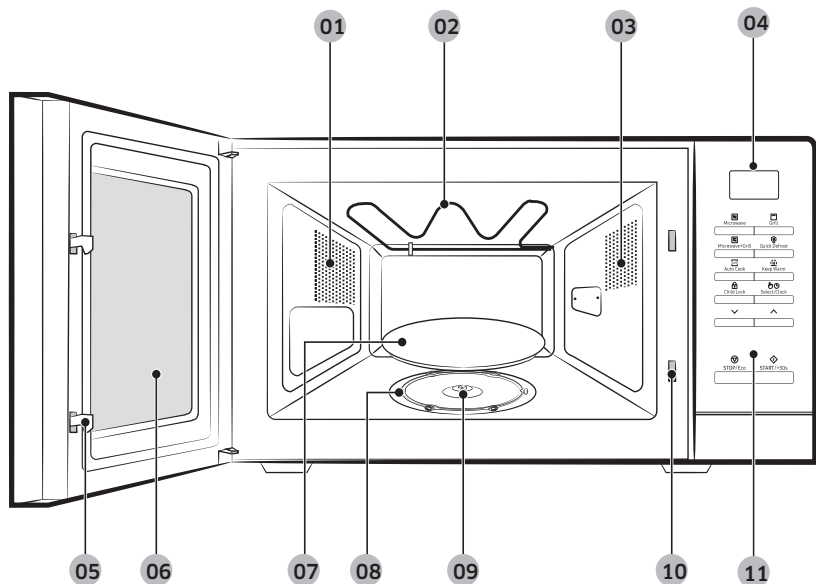

- | | | | | | |
|----|---------------------------------------|----|----------------------|----|------------|
| 01 | Вентилационни отвори | 02 | Нагревателен елемент | 03 | Осветление |
| 04 | Дисплей | 05 | Ключалки на вратата | 06 | Врата |
| 07 | Въртяща се поставка | 08 | Ролков пръстен | 09 | Съединител |
| 10 | Отвори за блокирката за обезопасяване | 11 | Командно табло | | |

Командно табло

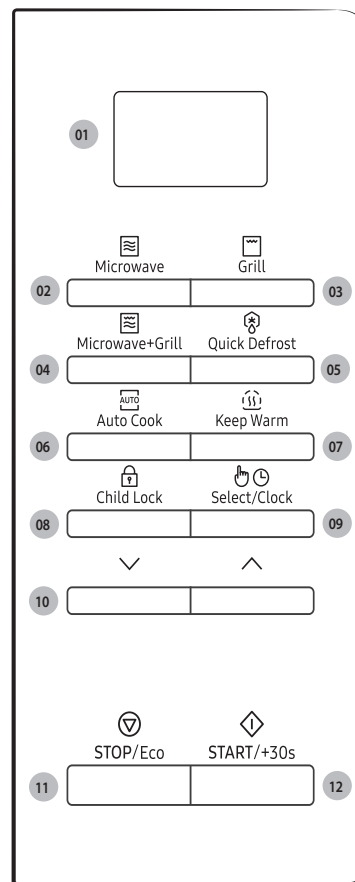

- | | |
|----|---------------------------------------|
| 01 | Дисплей |
| 02 | Microwave (Микровълни) |
| 03 | Grill (Грил) |
| 04 | Microwave+Grill (Микровълни+Грил) |
| 05 | Quick Defrost (Ускорено размразяване) |
| 06 | Auto Cook (Автоматично готвене) |
| 07 | Keep Warm (Запазете топли) |
| 08 | Child Lock (Заклучване за деца) |
| 09 | Select/Clock (Избор/Часовник) |
| 10 | Нагоре/Надолу |
| 11 | STOP/Eco (СТОП/Икономично) |
| 12 | START/+30s (СТАРТ/+30с) |

Употреба на микровълновата фурна

Използване на Ускорено размразяване

Код	Храна	Код	Храна
1	Месо	2	Птици
3	Риба	4	Замразени зеленчуци
5	Хляб		

Използване на Auto Cook (Автоматично готвене)

1. Печене на грил

Код	Храна	Код	Храна
1-1	Замразени пържени картофи	1-2	Замразени свински котлети
1-3	Замразени пилешки хапки	1-4	Замразени картофени крокети
1-5	Замразени корн догс	1-6	Замразени рибни котлети
1-7	Замразени пилешки крилца	1-8	Замразени сиренца
1-9	Замразени пръчици от сирене	1-10	Замразени пролетни рулца
1-11	Замразени панирани скариди	1-12	Замразени лучени кръгчета
1-13	Замразени картофи по селски	1-14	Замразени пилешки бутчета
1-15	Пилешки крилца		

2. Здравословно готвене

Код	Храна	Код	Храна
2-1	Готови ястия (охладени)	2-2	Вегетариански ястия (охладени)
2-3	Розички от броколи	2-4	Нарязани моркови
2-5	Зелен боб	2-6	Спанак
2-7	Царевица на кочан	2-8	Белени картофи
2-9	Кафяв ориз (леко сварен)	2-10	Пълнозърнести макарони
2-11	Киноа	2-12	Булгур
2-13	Зеленчуков гретен	2-14	Домати на грил
2-15	Пилешки гърди	2-16	Пуешки гърди
2-17	Пресни рибни филета	2-18	Филе от прясна съомга
2-19	Пресни скариди	2-20	Прясна пастърва
2-21	Риба на скара	2-22	Стекове съомга на скара

3. Домашни десерти

Код	Храна	Код	Храна
3-1	Орехов кекс	3-2	Бананов хляб
3-3	Пандишпанов кейк	3-4	Брауни
3-5	Яйчен пудинг	3-6	Шоколадов кейк в чаша
3-7	Кейк в чаша		

4. Размразяване на хляб

Код	Храна
4	Размразяване на хляб

Употреба на подложната чиния

Храна	Храна
Бекон	Домати на грил
Бургер (Замразен)	Багети (Замразени)
Пица (Замразена)	Мини пица- закуска (Замразена)
Пица (Охладена)	Рибни хапки (Замразени)
Пилешки хапки (Замразени)	Печени картофи

Отстраняване на неизправности и информационни кодове

Отстраняване на неизправности

Ако имате някой от изброените по-долу проблеми, опитайте дадените решения.

Проблем	Причина	Действие
Обща информация		
Бутоните не могат да се натискат правилно.	Между бутоните могат да бъдат захванати чужди тела.	Отстранете чуждото тяло и опитайте отново.
	За сензорни модели: Влагата е по външната част.	Избършете влагата от външните части.
	Активирано е заключването за деца.	Деактивирайте го.
Не се показва часът.	Зададена е функцията Есо (Икономично).	Изключете функцията Есо (Икономично).
Микровълновата фурна не работи.	Не се подава захранване.	Уверете се, че се подава захранване.
	Вратата е отворена.	Затворете вратата и опитайте отново.
	Механизмите за безопасно отваряне на вратата са покрити с чужди тела.	Отстранете чуждото тяло и опитайте отново.
Микровълновата фурна спира, докато работи.	Потребителят е отворил вратата, за да обърне храната.	След обръщане на храната натиснете бутона START/+30s (СТАРТ/+30с) , за да стартирате работата.

Проблем	Причина	Действие
Фурната се изключва по време на работа.	Микровълновата фурна готви продължително време.	След готвене дълго време оставете микровълновата фурна да изстине.
	Охлаждащият вентилатор на фурната не работи.	Слушайте за звука на охлаждащия вентилатор.
	Опитвате да работите с микровълновата фурна без поставена храна вътре.	Поставете храна в микровълновата фурна.
	Няма достатъчно място за проветряване на микровълновата фурна.	Има входящи/изходящи отвори отпред и отзад на микровълновата фурна за проветряване. Спазвайте разстоянията, препоръчани от ръководството за монтиране на продукта.
По време на работа се чува пукане и микровълновата фурна не работи.	В един контакт се използват няколко щепсела.	Определете един контакт, в който да включвате само микровълновата фурна.
	Готвенето на запечатана храна или използването на контейнер с капак може да причини пукащи звуци.	Не използвайте запечатани контейнери, тъй като те могат да се пръснат при готвене поради разширяване на съдържанието им.

Проблем	Причина	Действие
Външната част на микровълновата фурна е твърде гореща по време на работа.	Няма достатъчно място за проветряване на микровълновата фурна.	Има входящи/изходящи отвори отпред и отзад на микровълновата фурна за проветряване. Спазвайте разстоянията, препоръчани от ръководството за монтиране на продукта.
	Отгоре на микровълновата фурна има предмети.	Премахнете всички предмети отгоре на микровълновата фурна.
Вратата не може да се отвори правилно.	Между вратата и вътрешността на микровълновата фурна има заседнали остатъци от храна.	Почистете микровълновата фурна и после отворете вратичката.
Нагриването, включително функцията "затопляне", не работи правилно.	Микровълновата фурна може да не работи, да има поставена твърде много храна или да е използван неправилен съд.	Поставете една чаша вода в контейнер, предназначен за микровълнови фурни, и оставете фурната да работи за 1-2 минути, за да проверите дали водата се загрева. Намалете количеството на храната и стартирайте отново функцията. Използвайте контейнер за готвене с плоско дъно.
Функцията за размразяване не работи.	Готви се твърде много храна.	Намалете количеството на храната и стартирайте отново функцията.
Вътрешното осветление е слабо или не се включва.	Вратата е била оставена отворена дълго време.	Вътрешното осветление може автоматично да се изключи, когато работи функцията Eco (Икономично). Затворете и отворете отново вратата или натиснете бутона STOP/Eco (СТОП/Икономично) .
	Вътрешната лампа е покрита с чужди тела.	Почистете вътрешността на микровълновата фурна и после проверете отново.

Проблем	Причина	Действие
По време на готвене се чува бипване.	Ако се използва функцията за автоматично готвене, това бипване означава, че е време да обърнете храната по време на размразяване.	След обърщане на храната натиснете пак бутона START/+30s (СТАРТ/+30с) , за да стартирате отново работата.
Микровълновата фурна не е нивелирана.	Микровълновата фурна е монтирана на неравна повърхност.	Уверете се, че микровълновата фурна е монтирана на равна и стабилна повърхност.
По време на готвене има искри.	По време на функциите микровълнова фурна/размразяване се използват метални контейнери.	Не използвайте метални контейнери.
При включване на захранването микровълновата фурна веднага почва да работи.	Вратата не е правилно затворена.	Затворете вратата и проверете отново.
От микровълновата фурна излиза електричество.	Захранването или контактът не са правилно заземени.	Уверете се, че захранването и контактът са правилно заземени.
<ol style="list-style-type: none"> Капе вода. Излиза пара през пукнатина на вратичката. Остава вода в микровълновата фурна. 	В зависимост от храната в някои случаи може да се образува пара или вода. Това не е неизправност в микровълновата фурна.	Оставете микровълновата фурна да изстине и после избършете със суха домакинска кърпа.

Отстраняване на неизправности и информацияни кодове

Проблем	Причина	Действие
Яркостта вътре в микровълновата фурна се променя.	Яркостта се променя в зависимост от изходната мощност според промени във функцията.	Промените в изходната мощност при готвене не са неизправности. Това не е неизправност в микровълновата фурна.
Готвенето приключи, но охлаждащият вентилатор все още работи.	За да проветри микровълновата фурна, охлаждащият вентилатор продължава да работи около 3 минути след завършване на готвенето.	Това не е неизправност в микровълновата фурна.
Въртяща се поставка		
Докато се върти, въртящата се поставка излиза от място или спира да се върти.	Няма ролков пръстен или той не е поставен правилно.	Монтирайте ролковия пръстен и опитайте отново.
Въртящата се поставка задира при въртенето.	Не е поставен ролковият пръстен, има твърде много храна или контейнерът е твърде голям и се опира във вътрешността на фурната.	Регулирайте количеството храна и не използвайте твърде големи контейнери.
Въртящата се стойка трака, докато се върти, и е шумна.	Остатъци от храна са полепнали по дъното на микровълновата фурна.	Отстранете всякакви залепнали остатъци от дъното на микровълновата фурна.

Проблем	Причина	Действие
Грил		
По време на работа излиза дим.	При първото използване на микровълновата фурна от нагревателните елементи може да идва дим.	Това не е неизправност и когато използвате микровълновата фурна 2-3 пъти, това трябва да спре.
	Има храна по нагревателните елементи.	Оставете микровълновата фурна да изстине достатъчно и отстранете храната по нагревателните елементи.
	Храната е твърде близо до грила.	Поставете храната на подходящо разстояние от грила, докато се готви.
	Храната не е правилно приготвена и/или подредена.	Уверете се, че храната е приготвена и подредена правилно.
Микровълнова фурна		
Микровълновата фурна не затопля.	Вратата е отворена.	Затворете вратата и опитайте отново.
По време на подгряване излиза дим.	При първото използване на микровълновата фурна от нагревателните елементи може да идва дим.	Това не е неизправност и когато използвате микровълновата фурна 2-3 пъти, това трябва да спре.
	Има храна по нагревателните елементи.	Оставете микровълновата фурна да изстине достатъчно и отстранете храната по нагревателните елементи.
При работа на микровълновата фурна има миризма на изгоряло или пластмаса.	Използват се пластмасови съдове или такива, които не са термоустойчиви.	Използвайте стъклени термоустойчиви съдове.

Проблем	Причина	Действие
От вътрешността на микровълновата фурна излиза лоша миризма.	Има полепнали остатъци от храна или разтопена пластмаса по вътрешността на фурната.	Използвайте функцията за почистване с пара и после избършете със суха кърпа. Можете да поставите лимонен сок вътре и да пуснете микровълновата фурна, за да отстраните миризмата по-бързо.
Микровълновата фурна не готви правилно.	По време на готвене вратата на микровълновата фурна се отваря често.	Ако отваряте често вратичката, вътрешната температура ще бъде по-ниска и това може да повлияе на резултатите.
	Органите за управление на микровълновата фурна не са настроени правилно.	Настройте правилно органите за управление на микровълновата фурна и опитайте пак.
	Грилетъ или другите аксесоари не са поставени правилно.	Поставете правилно аксесоарите.
	Използвани са съдове с грешния размер.	Използвайте подходящи съдове за готвене с плоско дъно.

Информационен код

Информационен код	Причина	Действие
C-d0	Бутоните за управление са натиснати над 10 секунди.	Почистете клавишите и проверете дали няма вода по повърхността около тях. Ако се повтори, изключете фурната за над 30 секунди и опитайте да настроите отново. Ако се появи отново, обадете се на центъра за обслужване на клиенти на SAMSUNG.

ЗАБЕЛЕЖКА

Ако предложеното решение не разреши проблема, се свържете с местен център за обслужване на клиенти на SAMSUNG.

Технически спецификации

SAMSUNG се стреми да подобрява изделията си непрекъснато. Затова и конструктивните спецификации, и тези инструкции за потребителя подлежат на промяна без предизвестие.

Модел	MG23A7013C*
Захранване	230 V ~ 50 Hz AC
Консумация на ел. енергия	
Максимална мощност	2400 W
Microwave (Микровълни)	1300 W
Грил (нагревателен елемент)	1100 W
Изходна мощност	100 W / 800 W - 6 нива (IEC-705)
Работна честота	2450 MHz
Размери (Ш x В x Д)	
Външни	489 x 275 x 362 мм
Кухина на фурната	330 x 211 x 324 мм
Обем	23 литра
Тегло	
Нето	Прибл. 14,5 кг

ЦЕНТРАЛНА МАРКИРОВКА



МАРКИРАЙТЕ ТУК



МАРКИРАЙТЕ ТУК

ДЪСНА СТРАНА

Шаблон за монтаж

ЛЯВА СТРАНА



МАРКИРАЙТЕ ТУК



МАРКИРАЙТЕ ТУК

ЦЕНТРАЛНА МАРКИРОВКА

Бележка

Бележка

SAMSUNG



Сканирайте QR кода* или посетете www.samsung.com за полезна информация.

*Трябва да имате инсталиран четец на смартфона си.

Сканирайте това със смартфона си.

Сканирайте QR кода или посетете <https://www.samsung.com> за пълното ръководство

Имайте предвид, че гаранцията на Samsung HE покрива обажданията до сервиз за разясняване на работата на продукта, коригиране на неправилно монтиране или извършване на нормално почистване и поддръжка.

ВЪПРОСИ ИЛИ КОМЕНТАРИ?

СТРАНА	ОБАДЕТЕ СЕ	ИЛИ НИ ПОСЕТЕТЕ ОНЛАЙН НА
ALBANIA	045 620 202	www.samsung.com/al/support
BOSNIA North Macedonia	055 233 999 023 207 777	www.samsung.com/ba/support www.samsung.com/mk/support
BULGARIA	*3000 Цена на един градски разговор 0800 111 31 Безплатен за всички оператори	www.samsung.com/bg/support
CROATIA	072 726 786	www.samsung.com/hr/support
CZECH	800 - SAMSUNG (800-726786)	www.samsung.com/cz/support
HUNGARY	0680SAMSUNG (0680-726-7864)	www.samsung.com/hu/support
MONTENEGRO	020 405 888	www.samsung.com/support
POLAND	[IM] 801-172-678* lub +48 22 607-93-33* Specjalistyczna infolinia do obsługi zapytań dotyczących telefonów komórkowych: 801-672- 678* * (opłata według taryfy operatora) [CE] 801-172-678* lub +48 22 607-93-33* * (opłata według taryfy operatora)	http://www.samsung.com/pl/support/

СТРАНА	ОБАДЕТЕ СЕ	ИЛИ НИ ПОСЕТЕТЕ ОНЛАЙН НА
ROMANIA	*8000 (apel in retea) 08008-726-78-64 (08008-SAMSUNG) Apel GRATUIT Atentie: Dacă efectuați apelul din rețeaua Digi (RCS/ RDS), vă rugăm să ne contactați formând numărul Telverde fără ultimele două cifre, astfel: 0800872678.	www.samsung.com/ro/support
SERBIA	011 321 6899	www.samsung.com/rs/support
SLOVAKIA	0800 - SAMSUNG (0800-726 786)	www.samsung.com/sk/support
LITHUANIA	8-800-77777	www.samsung.com/lt/support
LATVIA	8000-7267	www.samsung.com/lv/support
ESTONIA	800-7267	www.samsung.com/ee/support
SLOVENIA	080 697 267 (brezplačna številka)	www.samsung.com/si/support
Kosovo	0800 10 10 1	www.samsung.com/support



DE68-04668B-00

Mikrovalna pećnica

Jednostavan korisnički priručnik

MG23A7013C*



Skenirajte s pomoću pametnog telefona.

- Za pristup cijelom priručniku skenirajte QR kôd ili ga pronadite na web-adresi <https://www.samsung.com>



SAMSUNG

Sadržaj

Sigurnosne upute	3	Upotreba mikrovalne pećnice	15
Važne sigurnosne upute	3	Korištenje značajke za Brzo odmrzavanje	15
Opća sigurnost	6	Korištenje opcije Automatsko kuhanje	15
Mjere opreza pri rukovanju mikrovalnom pećnicom	7	Korištenje tanjura za hrskavu koru	15
Ograničeno jamstvo	8	Rješavanje problema i šifre pogrešaka	16
Definicija grupe proizvoda	8	Rješavanje problema	16
Ispravno odlaganje proizvoda (Električni i elektronički otpad)	8	Šifra pogreške	19
Montaža	9	Tehničke specifikacije	20
Pribor	9		
Uključeno za instalaciju	9		
Postavljanje mikrovalne pećnice	10		
Postavljanje mikrovalne pećnice	10		
Dimenzije	11		
Postupak ugradnje mikrovalne pećnice	11		
Održavanje	13		
Čišćenje	13		
Zamjena (popravak)	13		
Održavanje u slučaju dužeg razdoblja nekorisćenja	13		
Karakteristike mikrovalne pećnice	14		
Mikrovalna pećnica	14		
Upravljačka ploča	14		

Sigurnosne upute

VAŽNE SIGURNOSNE UPUTE

POMNO PROČITAJTE I SPREMITE ZA BUDUĆU UPOTREBU.

UPOZORENJE: Ako su vrata ili zaštitna brtva oštećeni, ne uključujte pećnicu dok je ne popravi ovlaštena osoba.

UPOZORENJE: Za sve osobe, osim ovlaštenih, opasno je izvoditi bilo kakve usluge ili popravke koji obuhvaćaju uklanjanje poklopca koji pruža zaštitu od izlaganja mikrovalnoj energiji.

UPOZORENJE: Tekućine i druga hrana ne smiju se zagrijavati u zatvorenim posudama jer mogu eksplodirati.

UPOZORENJE: Djeci bez nadzora dopustite korištenje mikrovalne pećnice samo ako su im dane odgovarajuće upute tako da djeca pećnicu mogu koristiti na siguran način, uz razumijevanje opasnosti od nepravilne upotrebe.

Uređaj je namijenjen korištenju samo u kućanstvu i nije namijenjen korištenju u sljedećim prostorima:

- kuhinje za osoblje u trgovinama, uredima i ostalim radnim okruženjima;
- seoske kuće;

- hoteli, moteli i ostala mjesta za smještaj;
- smještaji s noćenjem i doručkom.

Koristite samo posuđe koje je prikladno za korištenje u mikrovalnim pećnicama.

Prilikom zagrijavanja hrane u plastičnim ili papirnatim posudama pripazite na pećnicu zbog mogućnosti zapaljenja. Mikrovalna pećnica namijenjena je zagrijavanju hrane i pića. Sušenje hrane ili odjeće te zagrijavanje jastučića za grijanje, papuča, spužvi, vlažne tkanine i sličnih materijala može uzrokovati ozljede ili požar.

Ako primijetite dim, isključite uređaj ili isključite kabel za napajanje i ostavite vrata zatvorenim kako biste ugušili plamen.

Zagrijavanje pića u mikrovalnoj pećnici može izazvati zakašnjelo ključanje i stoga s posudom treba pažljivo rukovati. Sadržaj bočica za hranjenje i staklenki s dječjom hranom mora se promiješati ili protresti, a temperatura provjeriti prije konzumacije kako bi se izbjegle opekline.

Sigurnosne upute

Jaja u ljusci i cijela tvrdo kuhana jaja ne smiju se zagrijavati u mikrovalnoj pećnici jer mogu eksplodirati čak i nakon zagrijavanja u mikrovalnoj pećnici.

Pećnica se mora redovito čistiti, a ostaci hrane ukloniti.

Ako se pećnica ne održava čistom, može doći do propadanja površine što može nepovoljno utjecati na vijek trajanja uređaja te dovesti do opasne situacije.

Uređaj je namijenjen samo za ugradbenu montažu. Uređaj ne postavljajte u ormarić.

Metalne posude za hranu i piće nisu dozvoljene za mikrovalno kuhanje.

Izbjegavajte pomicati tanjur pri vađenju posuđa iz uređaja.

Uređaj se ne smije čistiti parom.

Uređaj se ne smije čistiti mlazom vode.

Uređaj nije namijenjen korištenju u cestovnim vozilima, kamp kućicama i sličnim vozilima.

Uređaj ne smiju koristiti osobe (uključujući djecu) smanjenih fizičkih, osjetilnih ili mentalnih sposobnosti ni osobe koje nemaju potrebno znanje i iskustvo, osim ako su pod nadzorom i upućene u rukovanje uređajem od strane osobe odgovorne za njihovu sigurnost.

Djecu treba nadgledati kako se ne bi igrala s uređajem.

Uređaj smiju koristiti djeca s navršениh 8 i više godina, osobe smanjenih fizičkih, osjetilnih ili mentalnih sposobnosti te osobe koje nemaju potrebno znanje i iskustvo, ali samo pod nadzorom te ako su upućeni u rukovanje uređajem na siguran način te ako razumiju moguće opasnosti.

Djeca se ne smiju igrati uređajem. Djeca ne smiju čistiti niti održavati uređaj bez nadzora.

Mora postojati mogućnost iskopčavanja uređaja iz napajanja nakon njegovog postavljanja. Uređaj se može isključiti iz napajanja omogućivanjem pristupa utikaču ili tako da se u skladu sa smjernicama za postavljanje ožičenja na fiksno ožičenje postavi prekidač.

Ako je utikač oštećen, mora ga zamijeniti proizvođač, njegov serviser ili druga osoba odgovarajućih kvalifikacija kako bi se izbjegla opasnost.

Ova se pećnica mora postaviti u odgovarajućem smjeru i na visini koja omogućava jednostavan pristup njenoj unutrašnjosti i površini za upravljanje pećnicom.

Prije prvog korištenja pećnice u nju treba staviti vodu i zatim je ostaviti da radi 10 minuta.

Ako uređaj proizvodi čudan zvuk, miris po paljevini ili dim, odmah iskopčajte kabel napajanja i obratite se najbližem servisnom centru.

UPOZORENJE: Prilikom korištenja uređaja u kombiniranom načinu djeca uređaj smiju koristiti samo uz nadzor odrasle osobe zbog visokih temperatura koje nastaju.

Tijekom korištenja uređaj postaje vruć. Izbjegavajte dodirivanje grijača unutar pećnice.

UPOZORENJE: Dostupni dijelovi mogu postati vrući za vrijeme korištenja. Malu djecu treba držati podalje od pećnice.

Ne koristite jaka abrazivna sredstva za čišćenje ili oštre metalne predmete za čišćenje stakla na vratima pećnice jer mogu izgrepsiti površinu te time izazvati rasipanje stakla.

Ne smije se čistiti parom.

UPOZORENJE: Provjerite je li uređaj isključen prije zamjene lampe kako biste izbjegli mogućnost strujnog udara.

Uređaj se ne smije postaviti iza dekorativnih vrata kako bi se izbjeglo pregrijavanje.

UPOZORENJE: Uređaj i njegovi dijelovi tijekom korištenja postaju vrući.

Izbjegavajte dodirivanje grijaćih elemenata.

Djeca mlađa od 8 godina ne bi se trebala zadržavati u blizini uređaja, osim pod neprekidnim nadzorom.

OPREZ: Kuhanje treba nadgledati. Kratko kuhanje treba kontinuirano nadgledati.

Vrata i druge vanjske površine mogu tijekom rada uređaja biti vruće.

Temperatura površina koje se mogu dodirnuti može tijekom rada uređaja biti visoka.

Površine mogu postati vruće tijekom upotrebe.

Uređaji nisu namijenjeni za rad s vanjskim satom ili odvojenim sustavom za daljinsko upravljanje.

Sigurnosne upute

Uređaj smiju koristiti djeca s navršenih 8 i više godina, osobe smanjenih fizičkih, osjetilnih ili mentalnih sposobnosti te osobe koje nemaju potrebno znanje i iskustvo, ali samo pod nadzorom te ako su upućeni u rukovanje uređajem na siguran način te ako razumiju moguće opasnosti. Djeca se ne smiju igrati uređajem. Čišćenje i održavanje ne smiju izvoditi djeca, osim ako su starija od 8 godina i pod nadzorom odraslih osoba.

Uređaj i kabel postavite izvan dohvata djece mlađe od 8 godina.

Opća sigurnost

Sve izmjene ili popravke mora obaviti isključivo kvalificirano osoblje.

Nemojte zagrijavati hranu ili tekućine u zatvorenim posudama namijenjenima za korištenje u mikrovalnoj pećnici.

Za čišćenje pećnice nemojte koristiti benzen, otapalo, alkohol niti uređaje za čišćenje pomoću pare ili pod visokom tlakom.

Nemojte postaviti pećnicu: pored izvora topline ili zapaljivih materijala; na vlažna, masna, prašnjava ili mjesta izložena izravnom sunčevom svjetlu ili vodi; na mjesto gdje postoji mogućnost curenja plina ili na neravnu podlogu.

Ova se pećnica mora uzemljiti na pravilan način i u skladu s lokalnim i državnim propisima. Redovito s utikača i kontaktnih točaka pomoću suhe krpe uklonite sve strane tvari.

Nemojte povlačiti, pretjerano svijati kabel napajanja niti na njega stavljati teške predmete. Ako je došlo do curenja plina (propan, ukapljeni plin, itd.), odmah provjetrite prostor. Ne dodirujte kabel za napajanje.

Ne dodirujte kabel za napajanje vlažnim rukama.

Dok pećnica radi, nemojte je isključivati iskopčavanjem kabela za napajanje.

U uređaj nemojte stavljati prste niti u njega umetati strane tvari. Ako su u pećnicu dospjele strane tvari, iskopčajte kabel za napajanje i obratite se lokalnom servisnom centru tvrtke Samsung.

Nemojte pretjerano pritiskati pećnicu niti je izlagati udarcima.

Pećnicu nemojte stavljati na lomljive predmete.

Provjerite jesu li napon, frekvencija i struja jednaki onima navedenima u specifikacijama proizvoda.

Čvrsto priključite utikač u utičnicu u zidu. Nemojte koristiti višestruke utičnice, produžne kabele niti električne pretvarače.

Ne postavljajte kabel za napajanje na metalne predmete. Umetnite kabel za napajanje između predmeta ili iza pećnice.

Nemojte koristiti oštećeni utikač, kabel za napajanje ili rasklimanu utičnicu. U slučaju oštećivanja utikača ili kabela za napajanje obratite se lokalnom servisnom centru tvrtke Samsung.

Pećnicu nemojte izravno prskati niti polijevati vodom.

Na pećnicu, u pećnicu ili na vrata pećnice nemojte stavljati nikakve predmete.

Površinu pećnice nemojte prskati hlapljivim tvarima kao što je insekticid.

U pećnicu nemojte stavljati zapaljive materijale. Budite pažljivi prilikom zagrijavanja jela ili pića koja sadrže alkohol jer alkoholne pare mogu doći u kontakt s vrućim dijelovima pećnice.

Djeca se mogu udariti u vrata ili priklještit prste. Pri otvaranju i zatvaranju pećnice držite djecu podalje od vrata pećnice.

Upozorenja vezana za mikrovalnu pećnicu

Zagrijavanje pića u mikrovalnoj pećnici može izazvati zakašnjelo ključanje i stoga s posudom uvijek treba pažljivo rukovati. Uvijek pričekajte da piće odstoji najmanje 20 sekundi prije nego što ga izvadite. Prema potrebi miješajte tijekom zagrijavanja. Uvijek promiješajte nakon zagrijavanja.

U slučaju opekline slijedite upute za prvu pomoć:

1. Uronite opečeno područje u hladnu vodu na najmanje 10 minuta.
2. Prekrijte čistom, suhom tkaninom.
3. Ne nanosite kreme, ulja ili losione.

Nemojte stavljati posudu ni rešetku u vodu neposredno nakon kuhanja jer bi se mogle oštetiti. Pećnicu nemojte koristiti za prženje u dubokoj masnoći jer nije moguće kontrolirati temperaturu ulja. To bi moglo prouzročiti izlivanje vrućeg ulja.

Mjere opreza za mikrovalnu pećnicu

Upotrebljavajte samo posude koje je sigurno za korištenje u mikrovalnoj pećnici. Nemojte koristiti metalne posude, setove posuda sa zlatnim i srebrnim obrubom, metalni pribor, itd. Izvadite metalne žice. Može doći do električnog iskrenja.

Nemojte koristiti pećnicu za sušenje papira ili odjeće.

Za zagrijavanje malih količina hrane koristite postavku s kraćim vremenom jer se hrana u suprotnom može pretjerano zagrijati ili zagorjeti.

Kabel za napajanje i utikač držite podalje od vode i izvora topline.

Jaja u ljusci i cijela tvrdo kuhana jaja nemojte zagrijavati u mikrovalnoj pećnici kako biste izbjegli mogućnost eksplozije. Nemojte zagrijavati nepropusne ili vakumirane posude, orašaste plodove, rajčice itd.

Ne prekrivajte ventilacijske otvore tkaninom ili papirom. Postoji opasnost od požara. Može doći do pregrijavanja pećnice, nakon čega će se ona automatski isključiti i ostati isključena sve dok se dovoljno na ohladi.

Uvijek koristite rukavice za pećnicu prilikom vađenja posuda iz pećnice.

Promiješajte tekućine na polovici postupka zagrijavanja ili nakon dovršenja zagrijavanja i ostavite ih da odstoj najmanje 20 sekundi nakon zagrijavanja kako bi se spriječilo njihovo eruptivno ključanje.

Prilikom otvaranja vrata stanite na udaljenost ispruženih ruku kako biste izbjegli opekline uslijed izlaska vrućeg zraka ili pare.

Ne uključujte pećnicu ako je prazna. Pećnica se nakon 30 minuta automatski isključuje iz sigurnosnih razloga. Preporučujemo da u pećnici uvijek držite čašu vode koja će upiti energiju mikrovalova ako se pećnica slučajno uključi.

Prilikom postavljanja pećnice pridržavajte se podataka o razmacima koji su navedeni u ovim uputama. (pogledajte odjeljak Postavljanje mikrovalne pećnice).

Budite oprezni prilikom priključivanja drugih električnih uređaja u utičnice blizu pećnice.

Mjere opreza pri rukovanju mikrovalnom pećnicom

Ako se ne pridržavate sljedećih mjera opreza, može doći do štetnog izlaganja mikrovalnoj energiji.

- Ne uključujte pećnicu s otvorenim vratima. Ne dirajte sigurnosni unutarnji mehanizam (zasune vrata). Ne gurajte strane predmete u otvore sigurnosnog unutarnjeg mehanizma.
- Nemojte stavljati predmete između vrata pećnice i prednje strane pećnice te nemojte ostavljati ostatke hrane na površinama za brtvljenje. Održavajte vrata i površine za brtvljenje na vratima čistima tako da ih nakon svake upotrebe najprije obrišete vlažnom krpicom, a zatim mekom, suhom krpicom.
- Ne uključujte pećnicu ako je oštećena. Uključite je tek nakon što je popravili kvalificirani serviser.
Važno: vrata pećnice moraju se pravilno zatvoriti. Vrata ne smiju biti savijena: šarke na vratima ne smiju biti razbijene ili rasklimate; brtve i površine za brtvljenje ne smiju biti oštećene.
- Sva podešavanja i popravke mora izvršiti kvalificirani serviser.

Sigurnosne upute

Ograničeno jamstvo

Tvrtka Samsung naplatit će zamjenu pribora ili popravak kozmetičke prirode ako je oštećenje uređaja ili pribora uzrokovao korisnik. Predmeti na koje se to odnosi:

- Izvijena, izgrebena ili slomljena vrata, ručice, okno ili upravljačka ploča.
- Slomljena plitica, vodilice okretnog mehanizma, utor za tanjur ili žičana rešetka.

Ovu pećnicu koristite samo za namjene opisane u ovom priručniku s uputama. Upozorenja i važne sigurnosne upute u ovom priručniku ne sadrže sve moguće uvjete i situacije koje bi se mogle dogoditi. Vaša je odgovornost da prilikom postavljanja, održavanja i rukovanja pećnicom slijedite zdrav razum i pridržavate se mjera opreza.

Budući da se upute za rukovanje u nastavku odnose na različite modele, svojstva vaše mikrovalne pećnice mogu se neznatno razlikovati od opisanih u ovom priručniku i možda se ne primjenjuju svi znakovi upozorenja. Ako imate pitanja ili nedoumica, obratite se lokalnom servisnom centru tvrtke Samsung ili potražite pomoć i informacije na internetskoj adresi www.samsung.com.

Ovu pećnicu koristite samo za zagrijavanje hrane. Uređaj je namijenjen isključivo za kućnu upotrebu. Nemojte zagrijavati nikakve tkanine niti jastuke punjene zrnima. Proizvođač neće snositi odgovornost za oštećenja uzrokovana neodgovarajućim ili nepravilnim korištenjem pećnice.

Pećnicu redovito čistite i održavajte kako ne bi došlo do propadanja površine pećnice i opasnih situacija.

Definicija grupe proizvoda

Ovaj proizvod je u grupi 2 klase B ISM opreme. Definicija grupe 2 koja sadrži svu ISM opremu u kojoj se energija radiovalova namjerno generira i/ili koristi u obliku elektromagnetskog zračenja za obradu materijala, opremu za elektroerozijsku opremu te opremu za strujno zavarivanje.

Oprema B klase je oprema prikladna za korištenje u kućanstvima i ustanovama koje su izravno povezane s niskonaponskom električnom mrežom koja napaja zgrade koje koriste mali korisnici.

Ispravno odlaganje proizvoda (Električni i elektronički otpad)



(Primjenjivo Primjenjuje se u zemljama s posebnim sustavima za prikupljanje otpada)

Ova oznaka na proizvodu, dodatnoj opremi ili u literaturi ukazuje na to da se proizvod i njegova elektronička oprema (npr., punjač, slušalice, USB kabel) ne bi trebali odlagati s ostalim kućanskim otpadom na kraju radnog vijeka. Da biste spriječili moguću štetu za okoliš ili ljudsko zdravlje nekontroliranim odlaganjem otpada, odvojite ovaj predmet od ostalih vrsta otpada i odgovorno reciklirajte kako biste promicali održivu ponovnu upotrebu materijalnih resursa.

Korisnici u kućanstvima trebali bi kontaktirati prodavača kod kojega su kupili proizvod ili ured lokalne vlasti za pojedinosti o tome gdje i kako se ovaj predmet može odnijeti kako bi recikliranje bilo sigurno za okoliš.

Korisnici u tvrtkama trebaju kontaktirati dobavljača i provjeriti uvjete i odredbe kupovnog ugovora. Ovaj proizvod i njegova elektronička oprema ne smije se miješati s drugim komercijalnim otpadom.

Za informacije o Samsungovim ekološkim obvezama i specifičnim proizvodima regulatorne obveze, na pr. REACH, WEEE, Baterije, posjetite: www.samsung.com/uk/aboutsamsung/sustainability/environment/our-commitment/data/

Montaža

Pribor

Ovisno o modelu koji ste kupili, isporučena vam je dodatna oprema koja se može koristiti na više načina.

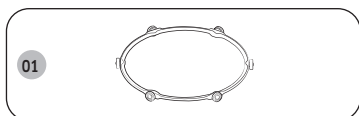

01 Obruč okretnog mehanizma, postavlja se na sredinu mikrovalne pećnice. Obruč okretnog mehanizma podržava tanjur.

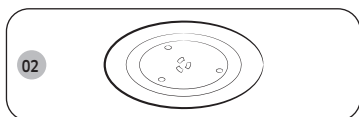

02 Okretni tanjur, postavlja se na obruč okretnog mehanizma u ležište utora za tanjur. Okretni tanjur služi kao glavna površina za kuhanje; može se jednostavno izvaditi radi čišćenja.

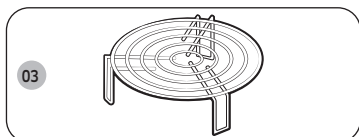

03 Rešetka za roštilj, postavlja se na tanjur. Metalna rešetka može se koristiti za prženje i kombinirano kuhanje.

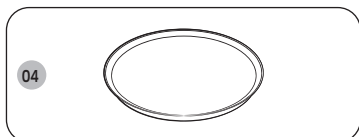

04 Tanjur za hrskavu koricu
Tanjur za hrskavu koricu koristi se za snažnije pečenje hrane u mikrovalnoj pećnici ili na kombinaciji za pečenje na rešetki. Čini koricu za pizzu i testeninu zapečenom i hrskavom.

OPREZ

Nemojte upotrebljavati mikrovalnu pećnicu bez obruča okretnog mehanizma i tanjura.

Uključeno za instalaciju

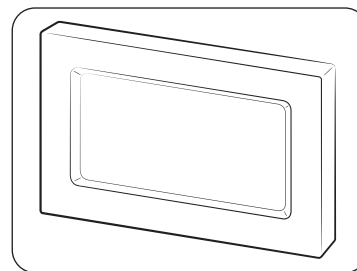

Obrub

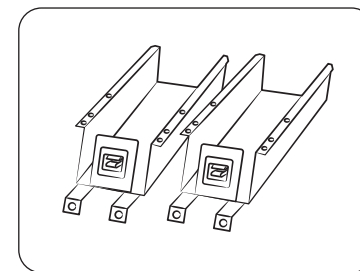

Osnovni držači (2)

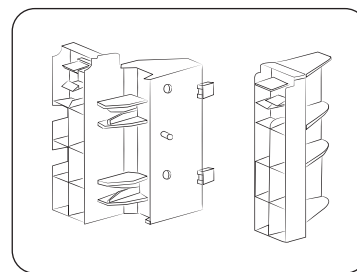

Držac obruba (2)

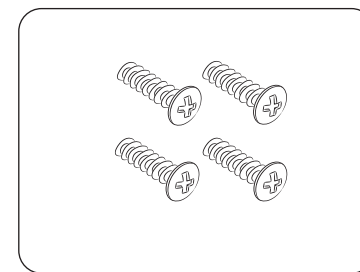

Vijak (Tip A) (4)

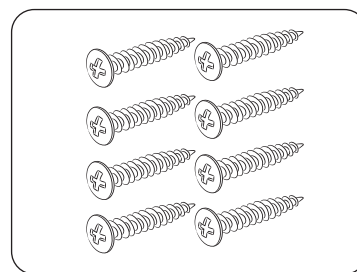

Vijak (Tip A) (8)



Montaža

Postavljanje mikrovalne pećnice

Ovaj je uređaj u skladu s propisima EU.

Odlaganje pakiranja i uređaja.

Pakiranje uređaja se može reciklirati.

Sljedeće se može koristiti:

- Karton;
- polietilenski film (PE);
- Polistiren bez CFC-a (kruta pjena PS).

Raspolaganje biološkim otpadom u spremniku za biološki otpad u skladu sa odgovarajućim zakonskim odredbama.

Ovlaštena tijela vam mogu pružiti informacije o tome kako odbačene kućanske uređaje odgovorno zbrinuti.

Sigurnost

Uređaj smije priključiti samo kvalificirani tehničar.

Mikrovalna pećnica služi samo za kućnu upotrebu.

Smijete je koristiti isključivo za pripremanje hrane.

Uređaj postaje jako vruć tijekom i nakon uporabe.

Imajte to na umu ako se mala djeca približe uređaju.

Postavljanje u blizini uobičajene pećnice.

- Kada se mikrovalna pećnica postavlja pored konvencionalne pećnice, između njih treba imati dovoljno prostora da se spriječi pregrijavanje, jer se kućišta mogu zagrijati na prekomjerno visokim temperaturama. Stoga je važno strogo se pridržavati uputa proizvođača konvencionalnih pećnica.
- Ugrađena mikrovalna pećnica ne smije se instalirati iznad konvencionalne pećnice, jer hladni sustav mikrovalne pećnice može negativno utjecati na vrući zrak koji proizvodi konvencionalna pećnica.

Električni priključci

Kućna mreža na koju je uređaj priključen trebala bi biti u skladu s nacionalnim i lokalnim propisima.

Ako želite stalno povezati uređaj na napajanja, osigurajte da je u opskrbnom vodu postavljen višepolarni prekidač s minimalnim razmakom kontakata od 3 mm.

Postavljanje mikrovalne pećnice

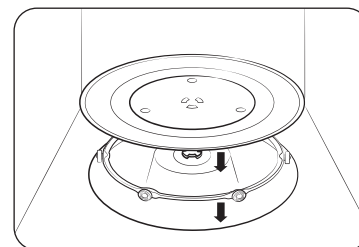

1. Izvadite svu ambalažu iz pećnice. Postavite obroč okretnog mehanizma i tanjur. Provjerite okreće li se tanjur slobodno.
2. Mikrovalna pećnica mora se postaviti u blizini zidne utičnice.

⚠ OPREZ

- Ako je opskrbeni kabel oštećen, mora se zamijeniti posebnim kabelom ili sklopom dostupnim od proizvođača ili njegovog servisa. Radi vaše osobne sigurnosti priključite kabel u 3-pinsku utičnicu s izmjeničnim naponom 230 V, 50 Hz. Ako je kabel za napajanje ovog uređaja oštećen, mora se zamijeniti posebnim kabelom.
- Nemojte postavljati pećnicu na topla i vlažna mjesta, npr. blizu druge mikrovalne pećnice ili radijatora. Moraju se poštivati specifikacije napajanja pećnice i svaki upotrijebljeni produžni kabel mora biti istog standarda kao i kabel napajanja isporučen s pećnicom. Prije prvog korištenja pećnice vlažnom krpom obrišite unutrašnjost i zaštitnu brtvu na vratima.



Dimenzije

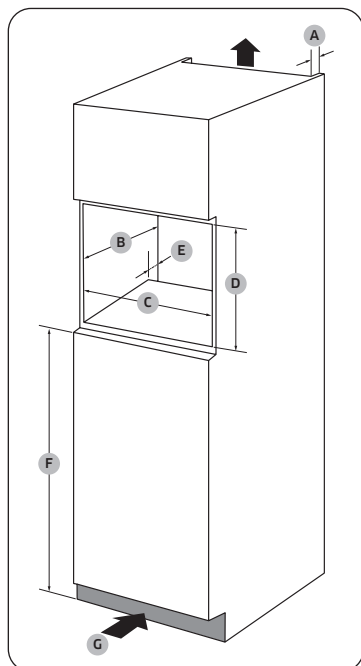

Ormarić

A	50 mm
B	550 mm
C	560 (+8) mm
D	362 mm
E	50 mm
F	850 mm
G	200 cm ²

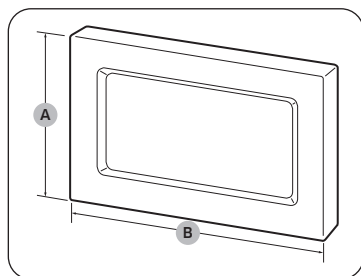

Obrub

A	381 mm
B	596 mm

Postupak ugradnje mikrovalne pećnice

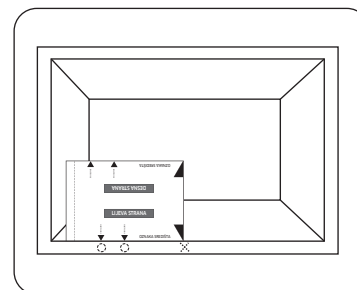
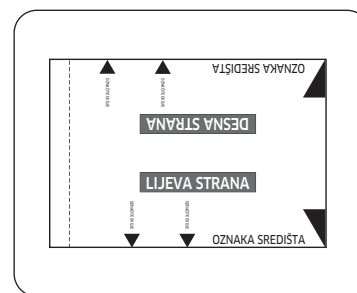
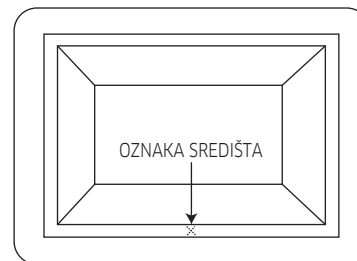

1. Izmjerite duljinu ormarića i stavite oznaku na sredinu.
2. Izrežite list predloška na stranici 21.
3. Poravnajte "OZNAKA SREDIŠTA" s desne strane lista predloška s središnjom oznakom na ormariću.
 - Provjerite je li tekst "LIJEVA STRANA" uspravan.
4. Označite mjesta na otvorima za vijke na ormariću.

Montaža

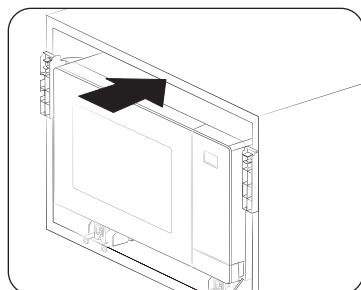
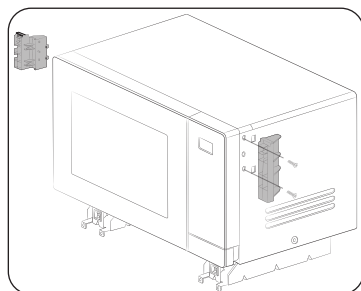
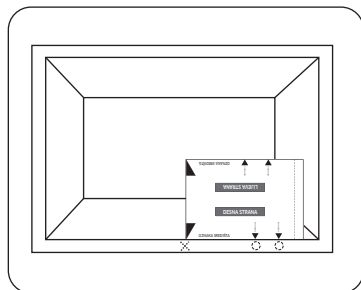

5. Okrenite list predloška za 180 stupnjeva.
6. Poravnajte "OZNAKA SREDIŠTA" s lijeve strane lista predloška s središnjom oznakom na ormariću.
7. Označite mjesta na otvorima za vijke na ormariću.

8. Upotrijebite priložene vijke (tip A) da biste pričvrstili dva držača za ukras s lijeve i desne strane mikrovalne pećnice.
 - Provjerite oznake (L: lijevo, R: desno) na nosačima kako biste ih učvrstili na ispravnoj strani.

9. Umetnite mikrovalnu pećnicu u ormarić. Zatim poravnajte rupe na osnovnom nosaču s oznakom iz koraka 4 i 7.

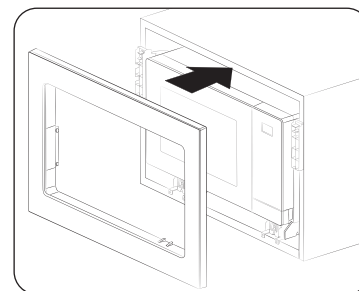
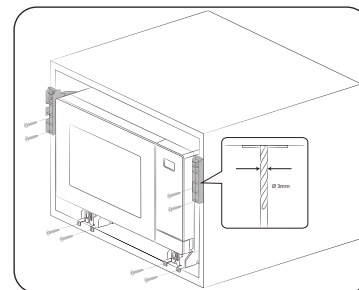

10. Bušilicom od 3 mm napravite rupe u ormariću za pričvršćivanje nosača baze. Zatim pričvrstite predviđenim vijcima (tip B).

11. Pričvrstite oblogu, a zatim spojite sve električne kabele. Provjerite radi li uređaj ispravno.

Održavanje

Čišćenje

Redovito čistite mikrovalnu pećnicu kako bi se spriječilo nakupljanje nečistoća na ili u unutrašnjosti mikrovalnoj pećnici. Posebno pripazite na vrata, brtve na vratima, okretni tanjur i obruč okretnog mehanizma (odnosi se samo na određene modele).

Ako se vrata ne otvaraju ili zatvaraju bez poteškoća, prvo provjerite je li se na brtvama vrata nakupila nečistoća. Za čišćenje unutrašnjosti i vanjskog dijela mikrovalne pećnice koristite mekanu krpu i vodu sa sapunom. Dobro isperite i osušite.

Uklanjanje tvrdokorne prljavštine i neugodnih mirisa iz unutrašnjosti mikrovalne pećnice

1. U praznu mikrovalnu pećnicu, stavite šalicu razrijeđenog limunovog soka na sredinu tanjura.
2. Zagrijte mikrovalnu pećnicu 10 minuta na maksimalnoj snazi.
3. Nakon dovršetka ciklusa pričekajte da se mikrovalna pećnica ohladi. Potom otvorite vrata i očistite pećnicu.

OPREZ

- Održavajte vrata i brtve na vratima čistima kako bi se vrata otvarala i zatvarala bez poteškoća. U suprotnom možete skratiti životni vijek mikrovalne pećnice.
- Pripazite da ne prolijete vodu u otvore za ventilaciju mikrovalne pećnice.
- Nemojte koristiti abrazivna sredstva ili kemikalije za čišćenje.
- Nakon svakog korištenja mikrovalne pećnice, upotrijebite blagi deterdžent kako biste očistili pećnicu nakon što se mikrovalna pećnica ohladi.

Zamjena (popravak)

UPOZORENJE

Ova mikrovalna pećnica u unutrašnjosti ne sadrži dijelove koje korisnik može ukloniti. Nemojte pokušavati sami vršiti zamjene ili popravke mikrovalne pećnice.

- Ako primijetite problem sa šarkama, brtvama i/ili vratima, obratite se kvalificiranom tehničaru ili lokalnom servisnom centru tvrtke Samsung za tehničku podršku.
- Ako želite zamijeniti žarulju, obratite se lokalnom servisnom centru tvrtke Samsung. Nemojte je sami zamijeniti.
- Ako primijetite problem s kućištem mikrovalne pećnice, prvo isključite kabel za napajanje iz izvora napajanja, a potom se obratite lokalnom servisnom centru tvrtke Samsung.

Održavanje u slučaju dužeg razdoblja nekorisćenja

Ako mikrovalnu pećnicu ne koristite tijekom dužeg razdoblja, iskopčajte kabel za napajanje i premjestite mikrovalnu pećnicu na suho mjesto bez prašine. Prašina i vlaga koje se nakupljaju u unutrašnjosti mikrovalne pećnice mogu utjecati na rad mikrovalne pećnice.

Karakteristike mikrovalne pećnice

Mikrovalna pećnica

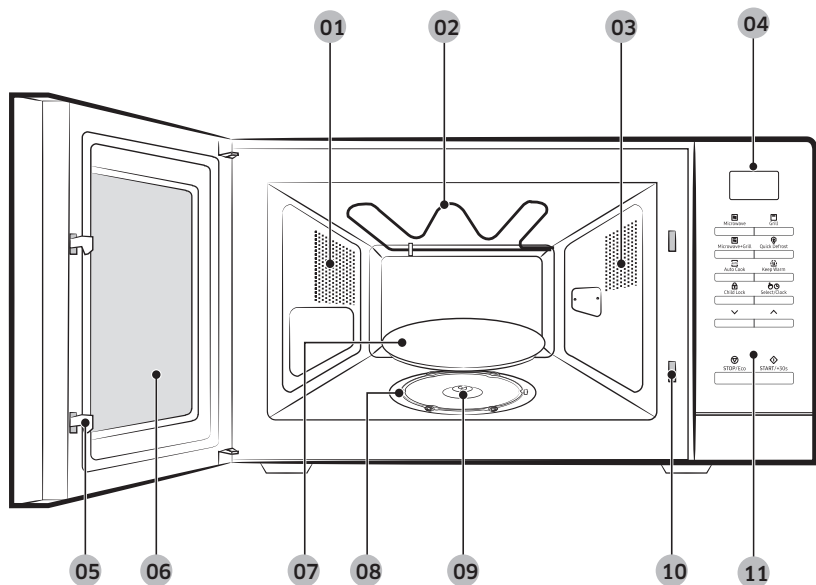

- | | | |
|---|-----------------------------|-------------------|
| 01 Otvori za ventilaciju | 02 Grijač | 03 Lagano |
| 04 Prikaži | 05 Zasuni vrata | 06 Vrata |
| 07 Tanjur | 08 Obruč okretnog mehanizma | 09 Utor za tanjur |
| 10 Sigurnosni otvori za unutarnje zaključavanje | 11 Upravljačka ploča | |

Upravljačka ploča

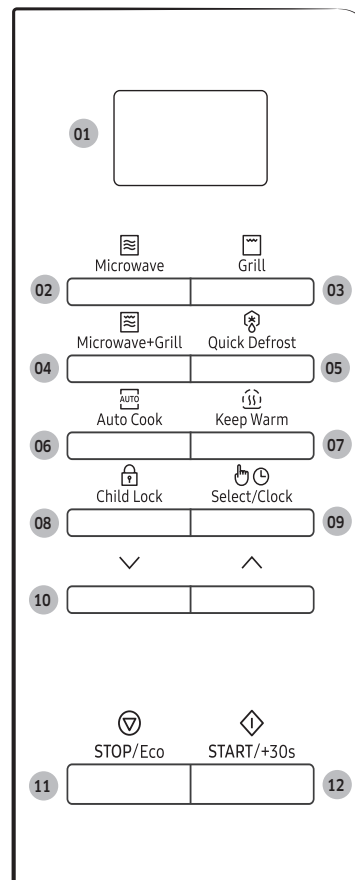

- | |
|--|
| 01 Prikaži |
| 02 Microwave (Mikrovalovi) |
| 03 Grill (Prženje) |
| 04 Microwave+Grill (Mikrovalovi+Prženje) |
| 05 Quick Defrost (Brzo odmrzavanje) |
| 06 Auto Cook (Automatsko kuhanje) |
| 07 Keep Warm (Održavanje hrane toplom) |
| 08 Child Lock (Zaštita za djecu) |
| 09 Select/Clock (Odabir/Sat) |
| 10 Gore/Dolje |
| 11 STOP/Eco (PREKID/EKOLOŠKI NAČIN RADA) |
| 12 START/+30s (Početak/+30s) |

Upotreba mikrovalne pećnice

Korištenje značajke za Brzo odmrzavanje

Šifra	Hrana	Šifra	Hrana
1	Meso	2	Perad
3	Riba	4	Smrznuto povrće
5	Kruh		

Korištenje opcije Automatsko kuhanje

1. Prženje na roštilju

Šifra	Hrana	Šifra	Hrana
1-1	Smrznuti pomfrit	1-2	Smrznuti kotleti od svinjetine
1-3	Smrznuti pileći medaljoni	1-4	Smrznuti kroketi od krumpira
1-5	Smrznuta panirana hrenovka	1-6	Smrznuti riblji odresci
1-7	Smrzuta krilca	1-8	Smrznuti pohani sir
1-9	Smrznuti panirani sir	1-10	Smrznute proljetne rollice
1-11	Smrznuti panirani škampi	1-12	Smrznuti kolutovi od luka
1-13	Smrznuti krumpir police	1-14	Pileći bataci
1-15	Pileća krilca		

2. Zdravo kuhanje

Šifra	Hrana	Šifra	Hrana
2-1	Gotov obrok (Hladan)	2-2	Vegetarijanski obrok (Hladan)
2-3	Komadići brokule	2-4	Mrkva narezana na kriške
2-5	Grah	2-6	Špinat
2-7	Klipovi kukuruza	2-8	Oguljeni krumpiri
2-9	Smeđa riža (oljuštena)	2-10	Makaroni od cjelovitog brašna
2-11	Quinoa	2-12	Bulgur
2-13	Gratinirano povrće	2-14	Pržene rajčice
2-15	Pileća prsa	2-16	Pureća prsa
2-17	Svježi riblji fileti	2-18	Svježi fileti lososa
2-19	Svježe kozice	2-20	Svježa pastrva
2-21	Riba sa žara	2-22	Prženi odresci od lososa

3. Domaće slastice

Šifra	Hrana	Šifra	Hrana
3-1	Torta od oraha	3-2	Kruh od banane
3-3	Biskvit torta	3-4	Brownie kolač
3-5	Puding od jaja	3-6	Torta od čokolade u šalici
3-7	Torta sa šalici		

4. Odmrzavanje smrznutog kruha

Šifra	Hrana
4	Odmrzavanje smrznutog kruha

Korištenje tanjura za hrskavu korlicu

Hrana	Hrana
Slanina	Pržene rajčice
Hamburger (smrznuti)	Francuski kruh (smrznut)
Pizza (smrznuta)	Mini pizza (smrznuta)
Pizza (hladna)	Riblji štapići (smrznuti)
Pileći medaljoni (smrznuti)	Prženi krumpiri

Rješavanje problema i šifre pogrešaka

Rješavanje problema

Ako imate neki od problema s popisa u nastavku, pokušajte s ponuđenim rješenjem.

Problem	Uzrok	Radnja
Općenito		
Gumbi se ne mogu pravilno pritisnuti.	Između gumba može se nalaziti strano tijelo.	Uklonite strano tijelo i pokušajte ponovno.
	Za modele na dodir: vlaga na vanjskom dijelu.	Uklonite vlagu s vanjskog dijela.
	Aktivirana je zaštita za djecu.	Deaktivirajte zaštitu za djecu.
Ne prikazuje se vrijeme.	Postavljena je funkcija Eco (Ušteda energije).	Isključite funkciju Eco.
Mikrovalna pećnica ne funkcionira.	Nema napajanja.	Osigurajte dovod napajanja.
	Vrata su otvorena.	Zatvorite vrata i pokušajte ponovno.
	Sigurnosni mehanizam za otvaranje vrata prekriven je stranim tijelom.	Uklonite strano tijelo i pokušajte ponovno.
Mikrovalna pećnica se zaustavlja tijekom rada.	Korisnik je otvorio vrata kako bi okrenuo hranu.	Nakon okretanja hrane pritisnite ponovno gumb START/+30s (Početak/+30s) za pokretanje radnje.

Problem	Uzrok	Radnja
Napajanje se isključuje tijekom rada.	U mikrovalnoj pećnici se kuhalo dulje vrijeme.	Nakon dugotrajnog kuhanja ostavite mikrovalnu pećnicu da se ohladi.
	Ventilator za hlađenje ne funkcionira.	Slušajte kakav zvuk proizvodi ventilator za hlađenje.
	Pokušaj pokretanja mikrovalne pećnice bez hrane.	Stavite hranu u mikrovalnu pećnicu.
	Nema dovoljno prostora za prozračivanje mikrovalne pećnice.	Postoje otvori za dovod/odvod na prednjem i stražnjem dijelu mikrovalne pećnice koji služe za prozračivanje. Držite se razmaka navedenih u vodiču za postavljanje proizvoda.
	U istoj utičnici koristi se nekoliko utikača.	Jednu utičnicu namijenite samo za mikrovalnu pećnicu.
Tijekom rada čuje se zvuk pucketanja i mikrovalna pećnica ne radi.	Kuhanje hrane u zatvorenim posudama ili posudama s poklopcima može uzrokovati zvuk pucketanja.	Nemojte koristiti zatvorene posude jer mogu puknuti tijekom kuhanja zbog širenja sadržaja u njima.

Problem	Uzrok	Radnja
Vanjska površina mikrovalne pećnice prevruća je tijekom rada.	Nema dovoljno prostora za prozračivanje mikrovalne pećnice.	Postoje otvori za dovod/odvod na prednjem i stražnjem dijelu mikrovalne pećnice koji služe za prozračivanje. Držite se razmaka navedenih u vodiču za postavljanje proizvoda.
	Na mikrovalnoj pećnici se nalaze neki predmeti.	Uklonite sve predmete koji se nalaze na mikrovalnoj pećnici.
Vrata se ne mogu pravilno otvoriti.	Između vrata i unutrašnjosti mikrovalne pećnice zapeo je ostatak hrane.	Očistite mikrovalnu pećnicu, a zatim otvorite vrata.
Zagrijavanje uključujući funkciju grijanja ne radi ispravno.	Mikrovalna pećnica možda neće raditi ako se u njoj kuha previše hrane ili ako se koristi neodgovarajuće posude.	Stavite šalicu vode u spremnik siguran za korištenje u mikrovalnoj pećnici te pokrenite pećnicu na 1-2 minute kako biste provjerili je li se voda ugrijala. Smanjite količinu hrane i ponovno pokrenite funkciju. Koristite posudu za kuhanje s ravnim dnom.
Funkcija odmrzavanja ne funkcionira.	Kuha se previše hrane.	Smanjite količinu hrane i ponovno pokrenite funkciju.
Unutarnje svjetlo je prigušeno i ne funkcionira.	Vrata su bila otvorena duže vrijeme.	Svjetlo u unutrašnjosti možda će se automatski isključiti kad je aktivirana funkcija Eco (Ušteda energije). Zatvorite i ponovno otvorite vrata ili pritisnite gumb STOP/Eco (PREKID/EKOLOŠKI NAČIN RADA) .
	Svjetlo u unutrašnjosti prekriveno je stranim tijelom.	Očistite unutrašnjost mikrovalne pećnice i ponovno provjerite.

Problem	Uzrok	Radnja
Tijekom kuhanja javlja se zvučni signal.	Ako se koristi funkcija Automatsko kuhanje, taj zvučni signal znači da je vrijeme da se hrana okrene tijekom odmrzavanja.	Nakon okretanja hrane pritisnite ponovno gumb START/+30s (Početak/+30s) za ponovno pokretanje radnje.
Mikrovalna pećnica nije u ravnom položaju.	Mikrovalna pećnica je postavljena na neravnu površinu.	Provjerite je li mikrovalna pećnica postavljena na ravnu, stabilnu površinu.
Tijekom kuhanja pojavljuju se iskre.	Tijekom korištenja funkcija mikrovalne pećnice/odmrzavanja koriste se metalne posude.	Nemojte koristiti metalne posude.
Nakon spajanja na izvor napajanja mikrovalna pećnica odmah kreće s radom.	Vrata nisu pravilno zatvorena.	Zatvorite vrata i pokušajte ponovno.
U mikrovalnoj pećnici se stvara električna energija.	Napajanje ili utičnica nisu pravilno uzemljeni.	Napajanje i utičnica trebaju biti pravilno uzemljeni.
<ol style="list-style-type: none"> 1. Curi voda. 2. Para izlazi kroz pukotinu na vratima. 3. Voda se zadržava u mikrovalnoj pećnici. 	U nekim slučajevima pojavljuje se voda ili para, ovisno o hrani. To nije kvar mikrovalne pećnice.	Ostavite da se mikrovalna pećnica ohladi, a zatim je obrišite suhim ručnikom za posude.

Rješavanje problema i šifre pogrešaka

Problem	Uzrok	Radnja
Svjetlost u mikrovalnoj pećnici varira.	Svjetlina se mijenja ovisno o promjenama izlaznog napona u različitim funkcijama.	Promjene izlaznog napona tijekom kuhanja nisu kvar. To nije kvar mikrovalne pećnice.
Kuhanje je dovršeno, ali ventilator za hlađenje i dalje radi.	Kako bi se mikrovalna pećnica prozračila, ventilator za hlađenje nastavlja s radom približno 3 minute nakon dovršetka kuhanja.	To nije kvar mikrovalne pećnice.
Tanjur		
Prilikom okretanja tanjur se pomiče ili se prestane okretati.	Nema obruča okretnog mehanizma ili nije pravilno postavljen.	Postavite obruč okretnog mehanizma i pokušajte ponovno.
Rotirajući tanjur zapinje pri okretanju.	Obruč okretnog mehanizma nije pravilno postavljen, ima previše hrane ili je posuda prevelika pa dodiruje unutarnje stijenke mikrovalne pećnice.	Podesite količinu hrane i nemojte koristiti prevelike posude.
Tanjur stvara buku dok se okreće.	Ostaci hrane zapeli su na dnu mikrovalne pećnice.	Uklonite ostatke hrane koji su zapeli na dnu mikrovalne pećnice.

Problem	Uzrok	Radnja
Prženje		
Tijekom rada izlazi dim.	Pri početnom pokretanju dim može doći od grijača kada prvi put koristite mikrovalnu pećnicu.	To nije kvar i ako pokrenete mikrovalnu pećnicu 2 - 3 puta, problem bi trebao prestati.
	Hrana se nalazi na grijačima.	Ostavite da se mikrovalna pećnica ohladi i uklonite hranu s grijača.
	Hrana se nalazi preblizu grijaču za prženje.	Tijekom kuhanja hranu postavite na odgovarajuću udaljenost.
	Hrana nije pravilno pripremljena i/ili postavljena.	Hrana treba biti pravilno pripremljena i/ili postavljena.
Mikrovalna pećnica		
Mikrovalna pećnica se ne zagrijava.	Vrata su otvorena.	Zatvorite vrata i pokušajte ponovno.
Tijekom prethodnog zagrijavanja izlazi dim.	Pri početnom pokretanju dim može doći od grijača kada prvi put koristite mikrovalnu pećnicu.	To nije kvar i ako pokrenete mikrovalnu pećnicu 2 - 3 puta, problem bi trebao prestati.
	Hrana se nalazi na grijačima.	Ostavite da se mikrovalna pećnica ohladi i uklonite hranu s grijača.
Tijekom korištenja mikrovalne pećnice osjeća se miris paljenja ili miris plastike.	Koriste se plastične posude ili one koje nisu otporne na toplinu.	Koristite staklene posude koje su prikladne za visoke temperature.

Problem	Uzrok	Radnja
Iz mikrovalne pećnice se širi neugodan miris.	Ostaci hrane ili otopljena plastika zapeli su u unutrašnjosti pećnice.	Uključite funkciju kuhanja parom, a zatim obrišite pećnicu suhom krpom. Možete staviti i krišku limuna u unutrašnjost i pokrenuti mikrovalnu pećnicu kako biste brže uklonili neugodan miris.
Mikrovalna pećnica ne radi pravilno.	Vrata mikrovalne pećnice često se otvaraju tijekom kuhanja.	Ako često otvarate vrata, unutarnja temperatura će se sniziti što može utjecati na rezultate kuhanja.
	Naredbe mikrovalne pećnice nisu pravilno postavljene.	Pravilno postavite naredbe mikrovalne pećnice i pokušajte ponovno.
	Grijač za prženje ili drugi pribor nisu pravilno umetnuti.	Pravilno umetnite pribor.
	Koristi se pogrešna vrsta ili veličina posuđa.	Upotrijebite pravilno posuđe s ravnim dnom.

Šifra pogreške

Šifra pogreške	Uzrok	Radnja
C-d0	Gumbi za upravljanje pritisnuti su duže od 10 sekundi.	Očistite gumbе i provjerite ima li na površini oko gumba vode. Ako se to ponovno dogodi, isključite mikrovalnu pećnicu na 30 sekundi i pokušajte je ponovno postaviti. Ako se isti problem ponovno pojavi, obratite se lokalnom centru za korisničku podršku tvrtke SAMSUNG.

NAPOMENA

Ako se predloženim postupkom problem ne riješi, obratite se lokalnom centru za korisničku podršku tvrtke SAMSUNG.

Tehničke specifikacije

Tvrtka SAMSUNG se kontinuirano trudi poboljšati svoje proizvode. Specifikacije dizajna i ove upute za korištenje stoga su podložni promjenama bez prethodne obavijesti.

Model	MG23A7013C*
Izvor napajanja	230 V ~ 50 Hz izmjenične struje
Potrošnja struje	
Maksimalna snaga	2400 W
Microwave (Mikrovalovi)	1300 W
Prženje (grijač)	1100 W
Izlazna snaga	100 W / 800 W - 6 razina (IEC-705)
Radna frekvencija	2450 MHz
Dimenzije (Š x V x D)	
Vanjski dio	489 x 275 x 362 mm
Unutrašnjost	330 x 211 x 324 mm
Zapremina	23 litre
Masa	
Neto	oko 14,5 kg

OZNAKA SREDIŠTA



OZNAČITE OVDJE



OZNAČITE OVDJE

DESNA STRANA

Obrazac za instalaciju

LIJEVA STRANA



OZNAČITE OVDJE



OZNAČITE OVDJE

OZNAKA SREDIŠTA

Bilješke

Bilješke

SAMSUNG



Skenirajte QR kôd* ili posjetite web-mjesto www.samsung.com za više korisnih informacija.

* Na pametnom telefonu mora biti instaliran čitač.

Skenirajte s pomoću pametnog telefona.

Za pristup cijelom priručniku skenirajte QR kôd ili ga pronađite na web-adresi <https://www.samsung.com>

Imajte na umu da jamstvo tvrtke Samsung NE pokriva pozive servisu radi opisa rada uređaja, pravilnog postavljanja ili izvođenja uobičajenog čišćenja ili održavanja.

IMATE UPIT ILI KOMENTAR?

DRŽAVA	NAZOVITE	ILI NAS POSJETITE NA INTERNETU
ALBANIA	045 620 202	www.samsung.com/al/support
BOSNIA	055 233 999	www.samsung.com/ba/support
North Macedonia	023 207 777	www.samsung.com/mk/support
BULGARIA	*3000 Цена на един градски разговор 0800 111 31 Безплатен за всички оператори	www.samsung.com/bg/support
CROATIA	072 726 786	www.samsung.com/hr/support
CZECH	800 - SAMSUNG (800-726786)	www.samsung.com/cz/support
HUNGARY	0680SAMSUNG (0680-726-7864)	www.samsung.com/hu/support
MONTENEGRO	020 405 888	www.samsung.com/support
POLAND	[IM] 801-172-678* lub +48 22 607-93-33* Specjalistyczna infolinia do obsługi zapytań dotyczących telefonów komórkowych: 801-672-678* * (opłata według taryfy operatora) [CE] 801-172-678* lub +48 22 607-93-33* * (opłata według taryfy operatora)	http://www.samsung.com/pl/support/

DRŽAVA	NAZOVITE	ILI NAS POSJETITE NA INTERNETU
ROMANIA	*8000 (apel in retea) 08008-726-78-64 (08008-SAMSUNG) Apel GRATUIT Atenție: Dacă efectuați apelul din rețeaua Digi (RCS/RDS), vă rugăm să ne contactați formând numărul Tilverde fără ultimele două cifre, astfel: 0800872678.	www.samsung.com/ro/support
SERBIA	011 321 6899	www.samsung.com/rs/support
SLOVAKIA	0800 - SAMSUNG (0800-726 786)	www.samsung.com/sk/support
LITHUANIA	8-800-77777	www.samsung.com/lt/support
LATVIA	8000-7267	www.samsung.com/lv/support
ESTONIA	800-7267	www.samsung.com/ee/support
SLOVENIA	080 697 267 (brezplačna številka)	www.samsung.com/si/support
Kosovo	0800 10 10 1	www.samsung.com/support



DE68-04668B-00

Mikrohullámú sütő

Egyszerűsített használati útmutató

MG23A7013C*



Szkenelje be ezt okostelefonjával.

- A teljes útmutatót a QR-kód beszkennelésével vagy a <https://www.samsung.com> webhelyen érheti el



SAMSUNG

Tartalom

Biztonsági előírások	3	A mikrohullámú sütő használata	15
Fontos biztonsági előírások	3	A gyorskiolvasztási funkció használata	15
Általános biztonsági információk	6	Az Auto Cook (Automatikus ételkészítés) funkció használata	15
A mikrohullámú működésre vonatkozó óvintézkedések	7	A pirítótányér használata	15
Korlátozott garancia	8	Hibaelhárítás és információs kódok	16
A termékcsoport meghatározása	8	Hibaelhárítás	16
A termék hulladékként való elhelyezése	8	Információs kód	19
(WEEE - Elektromos és elektronikus berendezések hulladékai)	8	Műszaki adatok	20
Üzembe helyezés	9		
Tartozékok	9		
Az üzembe helyezéshez mellékelt tartozékok	9		
Üzembe helyezési útmutató mikrohullámú sütőhöz	10		
A mikrohullámú sütő üzembe helyezése	10		
Méretek	11		
A mikrohullámú sütő üzembe helyezésének menete	11		
Karbantartás	13		
Tisztítás	13		
Csere (javítás)	13		
Védelem a sütő hosszú ideig történő mellőzése esetén	13		
A mikrohullámú sütő jellemzői	14		
Mikrohullámú sütő	14		
Kezelőpanel	14		

Biztonsági előírások

FONTOS BIZTONSÁGI ELŐÍRÁSOK

OLVASSA EL FIGYELMESEN, ÉS ŐRIZZE MEG, MERT KÉSŐBB IS SZÜKSÉGE LEHET RÁ.

FIGYELMEZTETÉS: Ha az ajtó vagy az ajtótömítések megsérültek, a sütőt mindaddig tilos használni, amíg szakember meg nem javította.

FIGYELMEZTETÉS: Szakképzett szerelőkön kívül mindenki más számára veszélyes olyan karbantartási vagy javítási műveletet végezni, amely a mikrohullámú energia kisugárzása elleni védelmet biztosító burkolat eltávolításával jár.

FIGYELMEZTETÉS: Folyadékok és élelmiszerek nem melegíthetők lezárt edényekben, mivel könnyen felrobbanhatnak.

FIGYELMEZTETÉS: Gyermek csak akkor használhatja felügyelet nélkül a sütőt, ha megfelelő útmutatást kaptak, amelynek révén biztonságosan tudják használni a sütőt, és tisztában vannak a helytelen használat veszélyeivel.

A jelen készülék csak otthoni környezetben használható, és nem használható a következő helyeken:

- üzletek, irodák és egyéb munkahelyek személyzeti konyhája;
- tanyaházak;

- szállodák, motelek és más lakókörnyezetek;
- félpanziót biztosító szállások.

Csak mikrohullámú sütőben használható konyhai eszközöket használjon.

Ha papír- vagy műanyag zacskóban lévő ételt melegít, ügyeljen rá, hogy a csomagolóanyag ne gyulladjon meg.

A mikrohullámú sütő élelmiszerek és italok melegítésére szolgál. Étél vagy ruha szárítása, melegítőpárna, papucs, szivacs, nedves rongy vagy más hasonló tárgy melegítése sérülést, robbanást vagy tüzet okozhat.

Füstszivárgás esetén kapcsolja ki készüléket vagy húzza ki a vezetékét a fali aljzatból, és tartsa csukva az ajtaját az esetleges lángok elfojtása érdekében.

Italok mikrohullámú melegítésekor a kitörő erejű forrás késleltetve jelentkezik, ezért óvatosan fogja meg az edényt.

Az égési sérülések elkerülése érdekében a cumisüvegek és a bébiételes üvegek tartalmát mindig keverje meg vagy rázza fel, és ellenőrizze a hőmérsékletüket fogyasztás előtt.

Biztonsági előírások

Tojás héjastól és egész főtt tojás nem melegíthető a mikrohullámú sütőben, mert akár még azután is felrobbanhat, hogy a mikrohullámú melegítés már befejeződött.

A sütőt rendszeresen tisztítani kell, és az ételmaradványokat el kell távolítani.

A sütő tisztán tartásának elmulasztása felületének károsodásához vezethet, ami kedvezőtlenül befolyásolhatja a készülék teljesítményét, és veszélyes helyzet kialakulását okozhatja.

A készülék kizárólag beépített berendezésként használható. A készüléket tilos szekrénybe helyezni.

Az ételek és italok fémedényben nem melegíthetők a mikrohullámú sütővel.

Ügyeljen, hogy edények kivétele során ne mozdítsa el a forgótányért a helyéről.

A készülék nem tisztítható gőztisztítóval.

A készülék nem tisztítható nagynyomású mosóval.

A készüléket ne használja mozgó autóban, lakókocsiban vagy hasonló járművekben.

A készüléket nem üzemeltetheti olyan személy (beleértve a gyerekeket is), aki korlátozott fizikai, érzékszervi vagy mentális képességekkel rendelkezik, vagy aki nem rendelkezik a megfelelő tapasztalattal és jártassággal, kivéve, ha a biztonságáért felelős személy biztosítja számára a felügyeletet és elmagyarázza neki az eszköz használatát.

Ügyeljen rá, hogy gyermekek ne játszhassanak a készülékkel.

A készüléket 8 év fölötti gyerekek és korlátozott fizikai, érzékszervi vagy mentális képességekkel rendelkező, illetve a megfelelő tapasztalattal és jártassággal nem rendelkező személyek csak akkor használhatják, ha a biztonságukért felelős személy biztosítja számukra a felügyeletet, vagy elmagyarázza nekik az eszköz biztonságos használatát és a használat lehetséges veszélyeit.

Gyermekek nem játszhatnak a készülékkel. A készülék tisztítását és karbantartását gyerekek csak felügyelettel végezhetik.

A jelen készüléket úgy kell beépíteni, hogy leválasztható legyen a táphálózatról. A leválaszthatóság biztosításához tegye hozzáférhetővé az elektromos csatlakozót, vagy építsen kapcsolót a tápvezetékbe a villanszerelési előírások betartása mellett.

Ha a készülék tápkábele sérült, azt a veszély megelőzése érdekében a gyártóval, a gyártó szervizképviselével vagy hasonlóan képzett személlyel kell kicseréltetni.

A sütő elhelyezésénél ügyeljen arra, hogy a sütő belseje és kezelőszervei könnyen hozzáférhetőek legyenek (a sütő a megfelelő irányba nézzen, és ne legyen túl magasan).

A sütő legelső használata előtt melegítsen benne 10 percig vizet, és csak azután használja a készüléket.

Ha a sütőből furcsa hang hallható, égett szag érezhető vagy füst száll fel, azonnal szakítsa meg az áramellátást, és lépjen kapcsolatba a legközelebbi szervizközponttal.

FIGYELMEZTETÉS: Ha a készülék kombinált üzemmódban működik, gyermekek csak felnőtt felügyelete mellett használhatják a sütőt a keletkező hő miatt.

Használat során a készülék felforrósodik. Ezért ne érjen a sütő belsejében található fűtőelemekhez.

FIGYELMEZTETÉS: A hozzáférhető alkatrészek a használat során felforrósodhatnak. Ezért kisgyermekek nem tartózkodhatnak a készülék közelében.

Ne használjon durva súrolókat vagy éles fémkaparókat a sütő ajtóüvegének tisztításához, mert ezek megkarcolhatják a felületet, ami az üveg megrepedését eredményezheti.

Gőztisztítóval nem tisztítható.

FIGYELMEZTETÉS: Az izzócserét megelőzően- az áramütés elkerülése érdekében- a készüléket ki kell kapcsolni.

A túlmelegedést elkerülendő a készülék nem szerelhető díszajtó mögé.

FIGYELMEZTETÉS: A készülék és annak hozzáférhető részei használat közben felforrósodnak.

Ezért ne érjen a fűtőelemekhez.

8 év alatti gyerekek felügyelet nélkül ne tartózkodjanak a sütő közelében.

VIGYÁZAT: A sütési folyamatot felügyelni kell. A rövid ideig tartó sütési folyamatot folyamatosan felügyelje.

Az ajtó vagy a külső felület a berendezés működése közben felforrósodhat.

A hozzáférhető felületek a berendezés működése közben felforrósodhatnak.

A felületek hajlamosak felmelegedni a használat során.

A készülék nem üzemeltethető külső időzítő vagy különálló távirányító-rendszer segítségével.

Biztonsági előírások

A készüléket 8 év fölötti gyerekek és korlátozott fizikai, érzékszervi vagy mentális képességekkel rendelkező, illetve a megfelelő tapasztalattal és jártassággal nem rendelkező személyek csak akkor használhatják, ha a biztonságukért felelős személy biztosítja számukra a felügyeletet, vagy elmagyarázza nekik az eszköz biztonságos használatát és a használat lehetséges veszélyeit. Gyerekek nem játszhatnak a készülékkel. A készülék tisztítását és karbantartását gyerekek nem végezhetik, kivéve, ha már elmúltak 8 évesek, és valaki felügyeli a tevékenységüket.

A készüléket és annak vezetőkeit tartsa távol a 8 évesnél fiatalabb gyermekektől.

Általános biztonsági információk

A készüléken módosítást vagy javítást csak képzett szakember hajthat végre.

A mikrohullámú funkcióval ételt és italt ne melegítsen lezárt edényben.

A sütő tisztításához ne használjon benzolt, hígítót, alkoholt, gózt vagy nagynyomású tisztítót.

Ne helyezze üzembe a sütőt: fűtőberendezés vagy gyúlékony anyag közelében; nyirkos, olajos, poros, illetve közvetlen napfénynek vagy víznek kitett helyen; olyan helyen, ahol gázszivárgás léphet fel; vagy egyenetlen felületen.

A sütőt a helyi és országos szabályozásnak megfelelően földelni kell.

Egy száraz törülközővel rendszeresen távolítson el minden idegen anyagot a csatlakozóaljzatokból és -érzékelőkből.

Ne húzza meg, és ne hajlítsa meg túlzottan a tápkábelt, valamint ne helyezzen rá nehéz tárgyat.

Gázszivárgás (PB-gáz, LP-gáz stb.) esetén azonnal szellőztessen. Ne érjen hozzá a tápkábelhez.

Ne érjen nedves kézzel a tápkábelhez.

Működés közben ne kapcsolja ki úgy a sütőt, hogy kihúzza a tápkábelt.

Ne dugja bele az ujját, és ne helyezzen bele idegen anyagot. Ha idegen anyag került a sütő belsejébe, húzza ki a tápkábelt, és forduljon helyi Samsung szervizközpontoz.

Ne gyakoroljon erős nyomást vagy ütést a sütőre.

Ne tegye a sütőt törekeny tárgyak közelébe.

Ellenőrizze, hogy a feszültség, a frekvencia és az áramerősség megfelel-e a készülék műszaki leírásában foglaltaknak.

Szorosan csatlakoztassa a dugaszt a fali aljzathoz. Ne használjon elosztót, hosszabbító kábelt vagy áramátalakítót.

Ne akassza fel a tápkábelt fémtárgyra. A tápkábelt feltétlenül a tárgyak között vagy a sütő háta mögé vezesse el.

Ne használjon sérült csatlakozódugaszt, tápkábelt vagy laza fali aljzatot. Sérült csatlakozódugasz vagy tápkábel esetén forduljon a helyi Samsung szervizközpontoz.

Ne öntsön vagy permetezzen vizet közvetlenül a sütőre.

Ne tároljon tárgyakat a sütő tetején, a sütő belsejében vagy a sütő ajtaján.

Ne permetezzen illékony anyagot, például rovarirtót a sütőre.

Ne tároljon gyúlékony anyagokat a sütőben. Mivel az alkoholgőz hozzáérhet a sütő forró részeihez, az alkoholtartalmú ételek és italok melegítésekor különös gonddal járjon el.

A gyermekeket az ajtó megütheti, vagy becsípheti az ujjukat. Az ajtó nyitása/bezsukása közben ne tartózkodjanak gyermekek a közelben.



A mikrohullámú melegítéssel kapcsolatos figyelmeztetések

Italok mikrohullámú melegítésekor előfordulhat, hogy a kitörő erejű forrás késleltetve jelentkezik, ezért óvatosan fogja meg az edényt. Mielőtt hozzáérne, az italt előbb mindig hagyja állni legalább 20 másodpercig. Szükség esetén melegítés közben keverje meg. Melegítés után mindig keverje meg.

Ha megégette magát, az alábbi elsősegély-utasítások szerint járjon el:

1. Tartsa a megégett bőrfelületet legalább 10 percig hideg víz alá.
2. Fedje le tiszta, száraz kötszerrel.
3. Ne használjon semmilyen krémet, olajat vagy testápolót.

Ne helyezze a tálcat vagy a rácsot vízbe közvetlenül használat után, mert megrongálódhat. Ne használja a sütőt bő olajban kisütött ételek készítésére, mert az olaj hőmérséklete nem szabályozható. Emiatt a forró olaj hirtelen kifuthat.

A mikrohullámú sütőre vonatkozó óvintézkedések

Kizárólag mikrohullámú sütőben használható eszközöket használjon. Ne használjon fém edényeket, arany vagy ezüst szegéllyel díszített tányérokat, nyársat stb.

Távolítsa el a lezárásra használt drótokat. Elektromos kisülést okozhatnak.

A sütőben ne szárítson újságpapírt vagy ruhát.

Kisebb mennyiségű ételeket rövidebb ideig melegítsen, nehogy túlmelegedjen vagy megégjen az étel.

A tápkábelt és a csatlakozóaljzatot tartsa távol a víztől és hőforrásoktól.

Ne melegítsen tojást héjastul vagy főtt tojást, mert robbanásveszélyes. Ne melegítsen légmentesen zárt vagy vákuumcsomagolású edényeket, diót, paradicsomot stb.

A szellőzőnyílásokat ne takarja le se konyharuhával, se papírral. Tűzet okozhat. A sütő túlmelegedhet, és automatikusan kikapcsolhat. A sütő ilyenkor egészen addig kikapcsolva marad, amíg kellőképpen le nem hűl.

Amikor kiveszi az ételt a sütőből, mindig használjon edényfogó kesztyűt.

A folyadékokat a melegítési idő felénél, illetve annak lejártaival keverje meg, melegítés után pedig hagyja őket legalább 20 másodpercig állni a robbanásszerű forrás elkerülése érdekében.

Az ajtó kinyitásakor álljon kartávolságra a sütőtől, nehogy leforrassa a kiáramló forró levegő vagy gőz.

Ne kapcsolja be a sütőt, ha az üres. A sütő biztonsági okokból 30 percre automatikusan kikapcsol.

Azt javasoljuk, hogy mindig tartson egy pohár vizet a sütő belsejében, hogy az elnyelje a mikrohullámú energiát, ha a sütőt véletlenül elindítaná valaki.

A sütő elhelyezésekor biztosítsa az útmutatóban előírt szabad helyet. (Lásd „A mikrohullámú sütő üzembe helyezése” című részt.)

Körültekintően járjon el, ha további elektromos berendezéseket csatlakoztat a sütő közelében levő aljzatokba.

A mikrohullámú működésre vonatkozó óvintézkedések

Az alábbi biztonsági óvintézkedések elmulasztása esetén káros mikrohullámúenergia-kisugárzásnak teszi ki magát és a környezetét.

- Ne üzemeltesse a sütőt nyitott ajtóval. Ne manipulálja a biztonsági reteszeket (az ajtózár kallantyúit). Ne helyezzen semmilyen tárgyat a biztonsági retesz nyílásaiba.
- Ne helyezzen semmit a sütő ajtaja és homlokfelülete közé, és ne hagyja, hogy étel- vagy tisztítószer-maradék rakódjon le a tömítőfelületekre. Ügyeljen az ajtó és az ajtótomítás felületének tisztaságára. Használat után először nedves, majd puha, száraz ronggyal törölje le a felületeket.
- Ne kapcsolja be a sütőt, ha az megsérült. Ne üzemeltesse addig, amíg egy képzett szakember meg nem javította.
Fontos: a sütő ajtaja megfelelően legyen bezárva. Az ajtó ne legyen görbe; az ajtózsánérok ne legyenek eltörve vagy kilazulva; az ajtótomítások és a tömítőfelületek legyenek épek.
- A módosításokat és javításokat csak képzett szakember végezheti el.





Biztonsági előírások

Korlátozott garancia

Ha a készülék alkatrészeinek cseréjére vagy a készülék hibájának kijavítására a vásárló hibájából van szükség, a Samsung szervizdíjat számol fel. Ez a kikötés a következő esetekre vonatkozik:

- Behorpadt, megkarcolt vagy törött ajtó, fogantyú, külső panel vagy kezelőpanel.
- Törött vagy hiányzó tálca, görgő, összekötőelem vagy rács.

A sütőt csak rendeltetésszerűen, a jelen útmutatóban leírt módon használja. Az útmutatóban olvasható Figyelmeztetések és Biztonsági utasítások nem térnek ki minden lehetséges helyzetre. A sütő üzembe helyezése, karbantartása és működtetése során a felhasználó felelőssége, hogy ésszerűen, elővigyázatosan és megfontoltan járjon el.

Mivel az itt szereplő utasítások több különböző típusra vonatkoznak, az Ön mikrohullámú sütőjének tulajdonságai némileg eltérhetnek az útmutatóban leírtaktól, és előfordulhat, hogy nem minden figyelmeztetés vonatkozik Önre. Ha kérdése vagy panasza van, forduljon a helyi Samsung szervizközponthoz, vagy kérjen segítséget és tájékoztatást online, a www.samsung.com oldalon.

A sütőt csak ételek melegítésére használja. Háztartási célokra készült. Ne melegítsen benne textíliát vagy magvakkal töltött párnát. A gyártó nem felelős a sütő helytelen vagy nem rendeltetésszerű használatából eredő károkért.

A sütőt mindig tartsa tisztán és jó állapotban, különben sérül a sütő felülete, és veszélyes helyzetek alakulhatnak ki.

A termékcsoport meghatározása

Jelen termék az ISM B osztály/2. csoportnak megfelelő berendezés. A 2. csoportba tartoznak az anyagkezelés céljából a rádiófrekvenciás energiát elektromágneses sugárzás formájában létrehozó és/vagy felhasználó ISM berendezések, továbbá az EDM és az ívhegesztő berendezések.

A B osztályba tartoznak az otthoni használatra szánt berendezések, illetve az olyan létesítmények számára szánt berendezések, amelyek közvetlenül a háztartásokat ellátó alacsony feszültségű hálózatra csatlakoznak.

A termék hulladékként való elhelyezése (WEEE - Elektromos és elektronikus berendezések hulladékai)

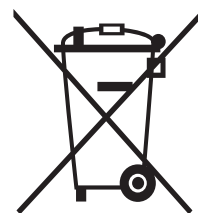

(A szelektív gyűjtő rendszerekkel rendelkező országokban használható)

Ez a jelzés a terméken, tartozékain vagy dokumentációján arra utal, hogy hasznos élettartama végén a terméket és elektronikus tartozékait (pl. töltőegység, fejhallgató, USB kábel) nem szabad a háztartási hulladékkal együtt kidobni. A szabálytalan hulladékéelhelyezés által okozott környezet- és egészségkárosodás megelőzése érdekében ezeket a tárgyakat különítse el a többi hulladéktól, és felelősségteljesen gondoskodjon az újrahasznosításukról az anyagi erőforrások fenntartható újrafelhasználásának elősegítése érdekében.

A háztartási felhasználók a termék forgalmazójától vagy a helyi önkormányzati szervektől kérjenek tanácsot arra vonatkozóan, hová és hogyan vihetik el az elhasznált termékeket a környezetvédelmi szempontból biztonságos újrahasznosítás céljából.

Az üzleti felhasználók lépjenek kapcsolatba beszállítójukkal, és vizsgálják meg az adásvételi szerződés feltételeit. Ezt a terméket és tartozékait nem szabad az egyéb közületi hulladékkal együtt kezelni.

A Samsung környezetvédelmi vállalásaival és a termékspecifikus előírásokkal kapcsolatos információért (pl. REACH, WEEE, akkumulátorok) látogasson el ide: www.samsung.com/uk/aboutsamsung/sustainability/environment/our-commitment/data/



Üzembe helyezés

Tartozékok

A megvásárolt típustól függően a készülékkel együtt számos, többféleképpen alkalmazható tartozékot kap.

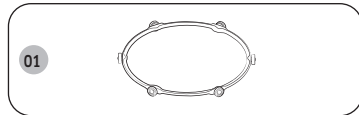

01 Görgős gyűrű; a mikrohullámú sütő közepére kell helyezni.
A görgős gyűrű tartja a forgótányért.

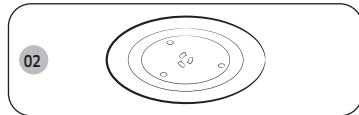

02 Forgótányér; a görgős gyűrűre kell helyezni úgy, hogy annak közepe az összekötőelemre kerüljön.
A forgótányér tölti be a fő főzőfelület szerepét; mosogatáshoz könnyen kivethető.

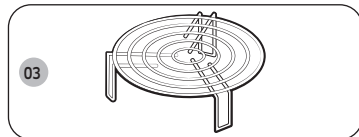

03 Grillezőrács, amelyet a forgótányérra kell helyezni.
A fémrács grillezéshez és kombinált főzéshez alkalmazható.

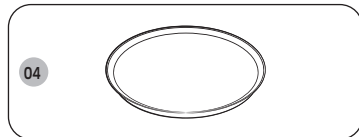

04 Piritótányér
A piritótányérral jobban megpirul az étel kombinált mikrohullámú és grillezős sütési mód esetén. Segít a süteménytésztaikat és a pizzatésztát ropogósra készíteni.

VIGYÁZAT

A mikrohullámú sütőt tilos a görgős gyűrű és a forgótányér nélkül üzemeltetni.

Az üzembe helyezéshez mellélt tartozékok

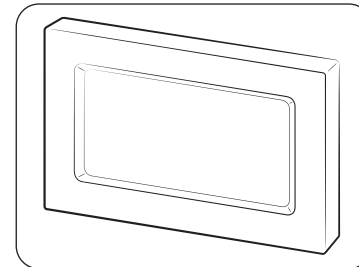

Szegély

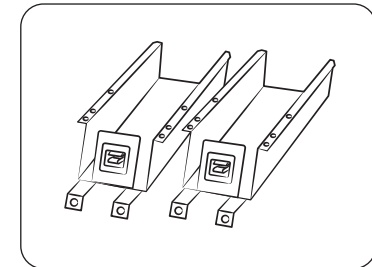

Talprögzítő (2)

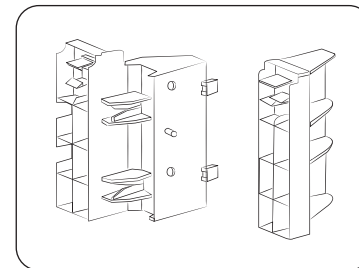

Szegélytartó (2)

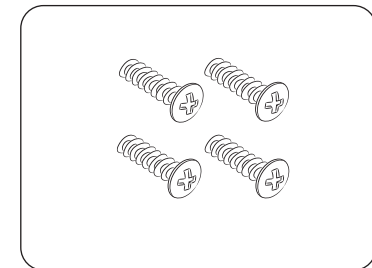

Csavar („A” típus) (4)

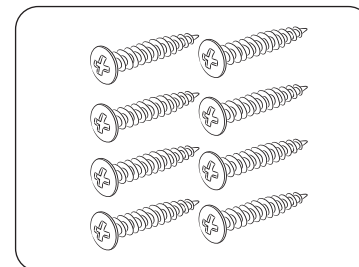

Csavar („B” típus) (8)



Üzembe helyezés

Üzembe helyezési útmutató mikrohullámú sütőhöz

Ez a készülék megfelel az EU vonatkozó előírásainak.
A csomagolás és a készülék elhelyezése hulladékként.
A készülék csomagolása újrahasznosítható.

A következők hasznosíthatók:

- kartonpapír;
- polietilén (PE) fólia;
- CFC-mentes szilárd polisztrén (PS) hab.

Ezeket az anyagokat felelősen, a hatályos állami szabályozásoknak megfelelően dobja ki.

A hatóságoknál tudakozódhat a hulladékká vált háztartási eszközök felelős kidobásának módjáról.

Biztonság

A készülék bekötését kizárólag képzett szakember végezheti.
A mikrohullámú sütő kizárólag háztartási felhasználásra alkalmas.
Kizárólag étel elkészítésére szolgál.

A készülék használat közben és a használat után forró.

Ezt tartsa szem előtt, ha kisgyermek kerülhet a készülék közelébe.

Üzembe helyezés hagyományos sütő közelében.

- Amennyiben a mikrohullámú sütőt egy hagyományos sütő mellett helyezi üzembe, megfelelő teret kell hagyni a két berendezés között a túlmelegedés elkerülése érdekében, ugyanis a szegély túlzottan magas hőmérsékleten megolvadhat. Emellett mindenképpen szigorúan be kell tartani a hagyományos sütő gyártójának üzembe helyezési útmutatóját is.
- Beépített mikrohullámú sütőt tilos hagyományos sütő fölött üzembe helyezni, ugyanis a mikrohullámú sütő hűtőrendszerét hátrányosan befolyásolhatja a hagyományos sütőből származó forró levegő.

Elektromos összeköttetés

Az épület táphálózatának meg kell felelnie az országos és a helyi előírásoknak.

Ha állandó bekötést szeretne, a tápvezetékekbe mindenképpen legyen beépítve többpólusú kapcsoló, amelynek megszakítási távolsága legalább 3 mm.

A mikrohullámú sütő üzembe helyezése

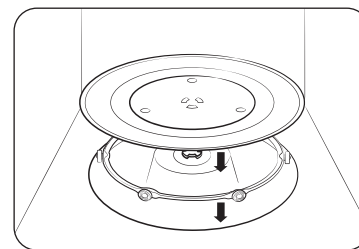

1. Távolítsa el minden csomagolóanyagot a sütő belsejéből. Helyezze be a görgős gyűrűt és a forgótányért. Ellenőrizze, hogy a forgótányér akadálymentesen forog-e.
2. Ezt a mikrohullámú sütőt úgy kell elhelyezni, hogy a csatlakozódugó könnyen hozzáférhető legyen.

⚠ VIGYÁZAT

- Ha a tápkábel sérült, azt mindenképpen cserélni kell a gyártótól vagy annak szervizmegbízottjától származó speciális vezetékkel. Személyes biztonsága érdekében a kábelt 3 pólusú, 230 voltos, 50 Hz-es, földelt, váltóáramú aljzathoz csatlakoztassa. Ha a jelen készülék tápkábele sérült, azt kötelező kicserélni speciális kábelre.
- Ne helyezze üzembe a mikrohullámú sütőt meleg vagy nyirkos környezetben, például hagyományos sütő vagy fűtőtest mellett. A sütő tápellátási specifikációit be kell tartani, és az esetleges hosszabbítókábelnek teljesítenie kell mindazokat a szabványelőírásokat, amelyeknek a sütőhöz mellékelt kábel megfelel. Nedves ronggyal törölje át a készülék belsejét és az ajtótomítást, mielőtt először használatba venné mikrohullámú sütőjét.



Méretetek

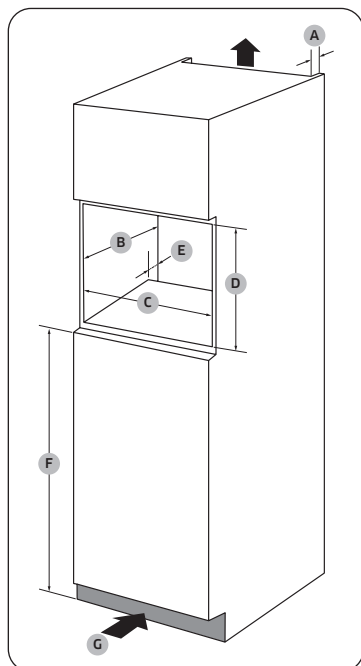

Szekrény

A	50 mm
B	550 mm
C	560 (+8) mm
D	362 mm
E	50 mm
F	850 mm
G	200 cm ²

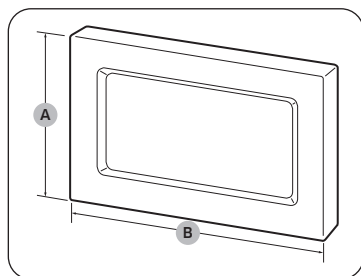

Szegély

A	381 mm
B	596 mm

A mikrohullámú sütő üzembe helyezésének menete

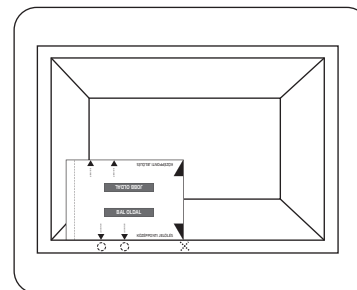
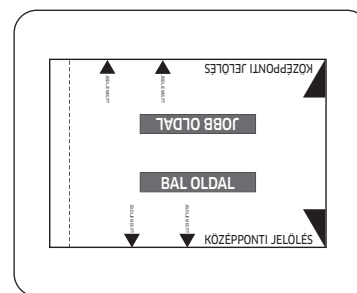
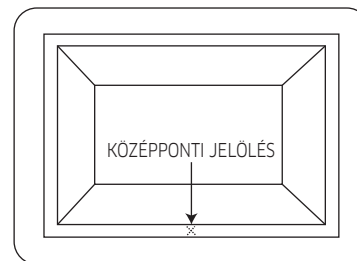

- Mérje meg a szekrényrekesz hosszát, és jelölje meg a közepét.
- Vágja ki a sablonlapot (21. oldal).
- Igazítsa a sablonlap jobb oldalán található „KÖZÉPPONTI JELÖLÉS” pontot a szekrény középjelzéséhez.
 - Győződjön meg arról, hogy a „BAL OLDAL” szöveg egyenesen áll.
- Jelölje be a csavarfuratok helyét a szekrényen.

Üzembe helyezés

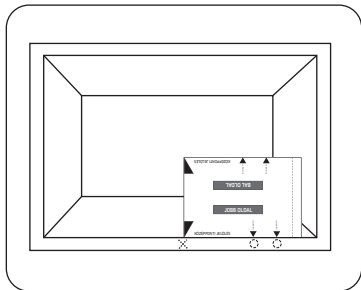

5. Forgassa el a sablonlapot 180 fokkal.
6. Igazítsa a sablonlap bal oldalán található „KÖZÉPPONTI JELÖLÉS” pontot a szekrény középpontjához.
7. Jelölje be a csavarfuratok helyét a szekrényen.

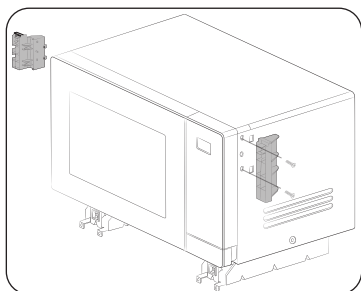

8. A mellékelt („A” típusú) csavarokat felhasználva rögzítse a szegélytartókat a mikrohullámú sütő bal és jobb oldalán.
 - Ellenőrizze a rögzítőelemek jelölését (L: bal, R: jobb), hogy biztosan a megfelelő oldalra kerüljenek.

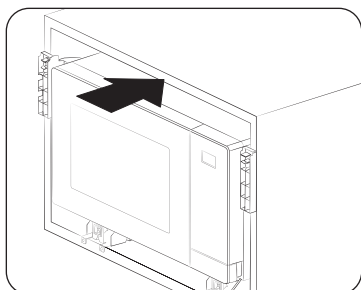

9. Helyezze a mikrohullámú sütőt a szekrénybe. Ezután illessze a talprögzítők furatait a 4. és a 7. lépésben létrehozott jelölésekhez.

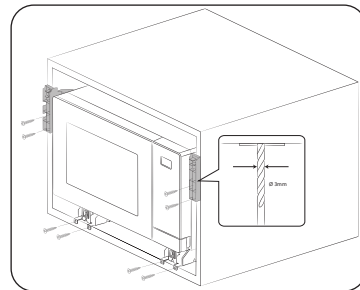

10. 3 mm-es fúrószárral fúrja ki a szekrény oldalát a talprögzítők odaerősítéséhez. Ezután tekerje be a mellékelt („B” típusú) csavarokat.

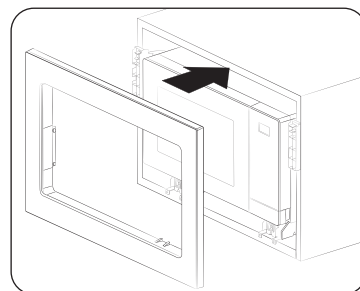

11. Rögzítse a szegélyt, majd csatlakoztassa az elektromos kábeleket. Ellenőrizze, hogy a készülék megfelelően működik-e.

Karbantartás

Tisztítás

A mikrohullámú sütő rendszeres tisztításával megelőzhető a szennyeződések kialakulása a mikrohullámú sütőn vagy annak belsejében. Minden esetben fordítson különös figyelmet az ajtóra, az ajtó szigetelésére, illetve a forgótányérra és a görgős gyűrűre (meghatározott modellek esetén).

Ha az ajtó nem nyílik és csukódik be könnyedén, első lépésként ellenőrizze, hogy az ajtószigetelések nem szennyezettek-e. Szappanos vízbe áztatott, puha ruhával tisztítsa meg a mikrohullámú sütő belső és külső oldalait. Öblítse le, majd szárítsa ki a sütőt.

Kellemetlen szagokat okozó makacs szennyeződések eltávolítása a mikrohullámú sütő belsejéből

1. Helyezzen egy pohár hígított citromlevet az üres mikrohullámú sütő forgótányérjának közepére.
2. Melegítse a mikrohullámú sütőt 10 percre a maximális teljesítményen.
3. A program befejezését követően várja meg, amíg a mikrohullámú sütő lehűl. Ezt követően nyissa ki az ajtót, majd tisztítsa meg a belsejét.

VIGYÁZAT

- Tartsa tisztán az ajtót és az ajtó szigetelését, ezzel biztosítva az ajtó sima nyitását és bezárását. Ellenkező esetben a mikrohullámú sütő élettartama csökkenhet.
- Ügyeljen arra, hogy ne fröcsköljön vizet a mikrohullámú sütő nyílásaiba.
- Ne használjon súrolószereket vagy vegyszereket a tisztításhoz.
- A mikrohullámú sütő minden egyes használatát követően, enyhe tisztítószerszerrel tisztítsa meg a sütőteret, miután a mikrohullámú sütő lehűlt.

Csere (javítás)

FIGYELMEZTETÉS

A mikrohullámú sütő nem tartalmaz a felhasználó által cserélhető alkatrészeket. Ne próbálja meg saját maga kicserélni vagy megjavítani a mikrohullámú sütőt.

- A zsanérok, a szigetelés és/vagy az ajtó meghibásodása esetén vegye fel a kapcsolatot egy képzett szerelővel vagy a helyi Samsung szervizközponttal.
- Amennyiben az izzó cseréjére van szükség, vegye fel a kapcsolatot a helyi Samsung szervizközponttal. Ne cserélje ki saját maga.
- Amennyiben a mikrohullámú sütő burkolatának külső részével van probléma, első lépésként húzza ki a tápkábelt a konnektorból, majd vegye fel a kapcsolatot egy helyi Samsung szervizközponttal.

Védelem a sütő hosszú ideig történő mellőzése esetén

Ha hosszú ideig nem használja a mikrohullámú sütőt, húzza ki a tápkábelt és vigye a mikrohullámú sütőt száraz, pormentes helyre. A mikrohullámú sütő belsejében felgyülemelő por és nedvesség negatívan befolyásolhatja a mikrohullámú sütő teljesítményét.

A mikrohullámú sütő jellemzői

Mikrohullámú sütő

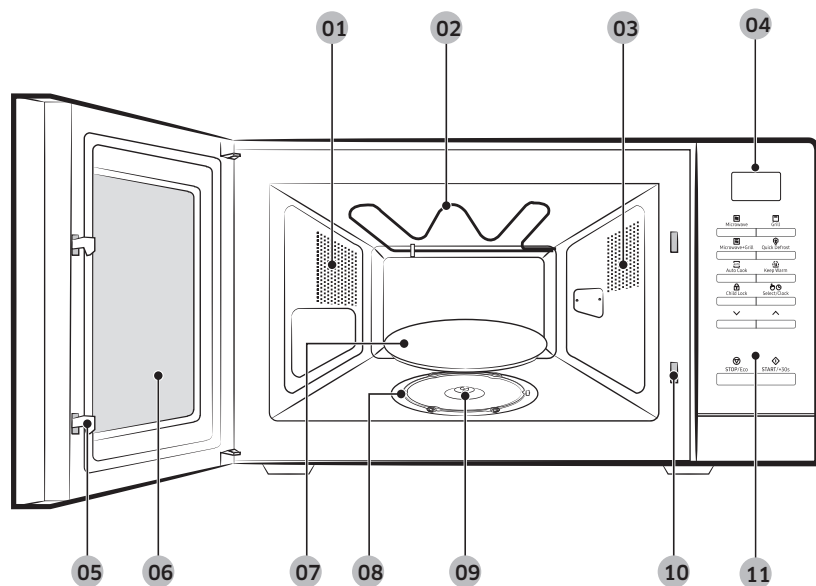

- | | | |
|-------------------------------|-----------------------|------------------|
| 01 Szellőzőnyílások | 02 Fűtőelem | 03 Világítás |
| 04 Kijelző | 05 Ajtózár kallantyúi | 06 Ajtó |
| 07 Forgótányér | 08 Görgős gyűrű | 09 Összekötőelem |
| 10 Biztonsági rezesz nyílásai | 11 Kezelőpanel | |

Kezelőpanel

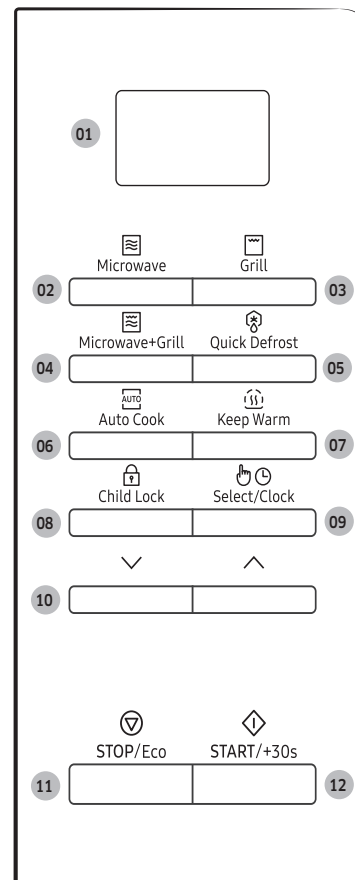

- | |
|--|
| 01 Kijelző |
| 02 Microwave (Mikrohullám) |
| 03 Grill |
| 04 Microwave+Grill (Mikrohullám + grill) |
| 05 Quick Defrost (Gyorskiolvasztás) |
| 06 Auto Cook (Automatikus ételkészítés) |
| 07 Keep Warm (Melegen tartás) |
| 08 Child Lock (Gyermekzár) |
| 09 Select/Clock (Kiválasztás/Óra) |
| 10 Fel/Le |
| 11 STOP/Eco (LEÁLLÍTÁS/Energiatakarékos) |
| 12 START/+30s (INDÍTÁS/+30 mp) |

A mikrohullámú sütő használata

A gyorskiolvasztási funkció használata

Kód	Étel	Kód	Étel
1	Hús	2	Baromfi
3	Hal	4	Fagyasztott zöldség
5	Kenyér		

Az Auto Cook (Automatikus ételkészítés) funkció használata

1. Grill Fry (Grillsütés)

Kód	Étel	Kód	Étel
1-1	Fagyasztott sült hasábburgonya	1-2	Fagyasztott sertéshús-szelet
1-3	Fagyasztott csirkefalatok	1-4	Fagyasztott burgonyakrokket
1-5	Fagyasztott bundás virsli (corn dog)	1-6	Fagyasztott halszeletek
1-7	Fagyasztott Buffalo csirkeszárny	1-8	Fagyasztott sajtszeletek
1-9	Fagyasztott sajtrudak	1-10	Fagyasztott tavaszi tekercek
1-11	Fagyasztott panírozott garnéla	1-12	Fagyasztott hagymakarikák
1-13	Fagyasztott burgonyagerezdek	1-14	Csirkecomb
1-15	Csirkeszárny		

2. Healthy Cooking (Egészséges ételkészítés)

Kód	Étel	Kód	Étel
2-1	Készétel (mélyhűtött)	2-2	Vegetáriánus ételek (mélyhűtött)
2-3	Brokkolirózsák	2-4	Szeletelt sárgarépa
2-5	Zöldbab	2-6	Spenót
2-7	Csóves kukorica	2-8	Hámozott burgonya
2-9	Barna rizs (előfőzött)	2-10	Teljes kiőrlésű makaróni
2-11	Quinoa	2-12	Bulgur
2-13	Zöldséggratin	2-14	Grillezett paradicsom
2-15	Csirkemell	2-16	Pulykamell
2-17	Friss halszeletek	2-18	Friss lazacfilé
2-19	Friss garnéla	2-20	Friss pisztráng

Kód	Étel	Kód	Étel
2-21	Grillezett hal	2-22	Grillezett lazacszeletek

3. Home Dessert (Házi desszert)

Kód	Étel	Kód	Étel
3-1	Diós kuglóf	3-2	Banánkenyér
3-3	Piskótatészta	3-4	Brownie
3-5	Tojásos puding	3-6	Csokoládés bögresüti
3-7	Bögresüti		

4. Bread Defrost (Kenyér kiolvasztása)

Kód	Étel
4	Bread Defrost (Kenyér kiolvasztása)

A pirítótányér használata

Étel	Étel
Szalonna	Grillezett paradicsom
Burger (fagyasztott)	Baguette (fagyasztott)
Pizza (fagyasztott)	Mini pizzafalatkák (fagyasztott)
Pizza (hűtött)	Halrudacsok (fagyasztott)
Csirkefalkák (fagyasztott)	Sült burgonya

Hibaelhárítás és információs kódok

Hibaelhárítás

Ha a felsorolt problémák bármelyike felmerülne, az alábbi megoldások szerint járjon el.

Probléma	Ok	Teendő
Általában		
A gombok nem nyomhatók le teljesen.	Idegen anyag került a gombok közé.	Távolítsa el az idegen anyagot, majd próbálja meg újra.
	Érintógombos modellek esetén: A külső rész nedves.	Törölje le a nedvességet a külső részről.
	A gyerekzár aktív.	Kapcsolja ki a gyerekzárát.
Az idő nem jelenik meg.	Az Energiatakarékos funkció be van kapcsolva.	Kapcsolja ki az Energiatakarékos funkciót.
A mikrohullámú sütő nem működik.	Nincs áram.	Győződjön meg róla, hogy a készülék áram alatt van-e.
	Az ajtó nyitva van.	Csukja be az ajtót, majd próbálja meg újra.
	Az ajtó biztonsági mechanizmusát idegen anyag borítja.	Távolítsa el az idegen anyagot, majd próbálja meg újra.
A mikrohullámú sütő működés közben leáll.	A felhasználó kinyitotta az ajtót az étel megfordítása érdekében.	Az étel megfordítását követően a működés folytatásához nyomja meg ismét a START/+30s (INDÍTÁS/+30 mp) gombot.

Probléma	Ok	Teendő
Az áramellátás lekapcsol a működés során.	A mikrohullámú sütőt túlzottan hosszú ideje használja.	A mikrohullámú sütő hosszú ideig történő használatát követően hagyja lehűlni a sütőt.
	A hűtőventilátor nem működik.	Ellenőrizze, hogy hallja-e a hűtőventilátor hangját.
	Úgy próbálja használni a mikrohullámú sütőt, hogy nincs benne élelmiszer.	Helyezzen ételt a mikrohullámú sütőbe.
	Nincs elég szabad hely a mikrohullámú sütő szellőzéséhez.	A szellőzést szolgáló levegőbemenetek/-kimenetek a mikrohullámú sütő elején és hátsó részén helyezkednek el. Tartsa be a termék üzembe helyezési útmutatójában leírt távolságokat.
Egy pukkanó hang hallható működés közben, majd a mikrohullámú sütő nem működik.	Több dugót használ ugyanazon konnektorban.	Nevezzen ki egy adott konnektort a mikrohullámú sütő számára.
	A lezárt vagy fedéllel lezárt étel sütése okozhatja a pukkanó hangokat.	Ne használjon lezárt edényeket, mivel a benne lévő étel hőtágulása miatt kidurránhatnak.

Probléma	Ok	Teendő
A mikrohullámú sütő külső része túlságosan forró a működés során.	Nincs elég szabad hely a mikrohullámú sütő szellőzéséhez.	A szellőzést szolgáló levegőbemenetek/-kimenetek a mikrohullámú sütő elején és hátsó részén helyezkednek el. Tartsa be a termék üzembe helyezési útmutatójában leírt távolságokat.
	Tárgyak találhatók a mikrohullámú sütő tetején.	Távolítson el minden tárgyat a mikrohullámú sütő tetejéről.
Az ajtó nem nyitható ki megfelelően.	Élelmiszerdarabkák tapadtak az ajtó és a mikrohullámú sütő belső része közé.	Tisztítsa meg a mikrohullámú sütőt, majd nyissa ki az ajtót.
A melegítés funkcióval történő melegítés nem működik megfelelően.	Előfordulhat, hogy a mikrohullámú sütő nem működik, túl sok élelmiszert helyezett be a sütőbe vagy nem megfelelő sütőedényt használ.	Öntsön egy csésze vizet egy mikrohullámú sütőben használható edénybe, majd használja a mikrohullám funkciót 1-2 percig, és ellenőrizze, hogy a víz felmelegedett-e. Csökkentse az élelmiszer mennyiségét, majd indítsa újra a funkciót. Lapos aljú sütőedényt használjon.
Az olvasztás funkció nem működik.	Túl sok élelmiszert helyezett a sütőbe.	Csökkentse az élelmiszer mennyiségét, majd indítsa újra a funkciót.
A belső világítás gyenge vagy nem kapcsol be.	Az ajtót túl hosszú ideig hagyta nyitva.	Az Eco funkció használatakor a belső világítás automatikusan kikapcsol. Csukja be, majd ismét nyissa ki az ajtót, vagy nyomja meg a STOP/Eco (LEÁLLÍTÁS/Energiatakarékos) gombot.
	A belső világítást idegen anyag takarja.	Tisztítsa meg a mikrohullámú sütő belsejét, majd ellenőrizze újra.

Probléma	Ok	Teendő
Sípolás hallatszik sütés közben.	Az Automatikus ételkészítés funkció használatakor a sípoló hang annak az idejét jelzi, hogy az ételt meg kell fordítani a kiolvasztás során.	Az étel megfordítását követően a működés újraindításához nyomja meg ismét a START/+30s (INDÍTÁS/+30 mp) gombot.
A mikrohullámú sütő nincs szintben.	A mikrohullámú sütő egyenetlen felületen lett üzembe helyezve.	Biztosítsa, hogy a mikrohullámú sütő egyenletes, stabil felületen legyen.
Szikrák jelennek meg sütés közben.	Fémfedényeket használt a mikrohullámú sütés/olvasztás funkciókhoz.	Ne használjon fémedényeket.
Amikor a mikrohullámú sütő áram alá kerül, azonnal elindul.	Az ajtó nincs teljesen becsukva.	Csukja be az ajtót, majd próbálja meg újra.
A mikrohullámú sütőn áram folyik keresztül.	Az elektromos hálózat vagy a konnektor nincs megfelelően leföldelve.	Biztosítsa, hogy az elektromos hálózat vagy a konnektor megfelelően le legyen földelve.
<ol style="list-style-type: none"> Csepeg a víz. Az ajtó egyik nyílásán gőz áramlik ki. Víz maradt a mikrohullámú sütőben. 	Az élelmiszertől függően víz vagy gőz jelenhet meg a sütőben. Ez nem jelenti a mikrohullámú sütő meghibásodását.	Hagyja lehűlni a mikrohullámú sütőt, majd egy száraz törülközővel törölje ki.

Hibaelhárítás és információs kódok

Probléma	Ok	Teendő
A mikrohullámú sütőben lévő világítás fényereje folyamatosan változik.	A fényerő az adott funkciók közti teljesítményfelvétel függvényében változik.	A sütés közbeni teljesítményváltozás nem meghibásodás. Ez nem jelenti a mikrohullámú sütő meghibásodását.
A sütés befejeződött, de a hűtőventilátor továbbra is forog.	A mikrohullámú sütő kiszellőztetése érdekében a hűtőventilátor a sütés befejezését követően további kb. 3 percig forog.	Ez nem jelenti a mikrohullámú sütő meghibásodását.
Forgótányér		
Forgás közben a forgótányér kiugrik a helyéről, és nem forog tovább.	Nincs behelyezve a görgős gyűrű, vagy nincs megfelelően a helyén.	Helyezze be a görgős gyűrűt, majd próbálja meg újra.
A forgótányér ugrál a forgás közben.	A forgótányér nincs megfelelően a helyén, túl sok ételt helyezett be vagy az edény túlságosan nagy és hozzáér a mikrohullámú sütő belső részéhez.	Csökkentse az étel mennyiségét és ne használjon túlságosan agy edényt.
A forgótányér zörög a forgás közben és zajos.	Ételmaradék tapadt a mikrohullámú sütő aljára.	Távolítson el minden ételmaradékot a mikrohullámú sütő aljáról.

Probléma	Ok	Teendő
Grill		
Füst látható a működés közben.	A mikrohullámú sütő első használata során a fűtőszálak füstölhetnek.	Ez nem jelent meghibásodást. A mikrohullámú sütő 2-3 alkalommal történő használatát követően ennek meg kell szűnnie.
	Étel került a fűtőszálakra.	Hagyja lehűlni a mikrohullámú sütőt, majd távolítsa el az ételt a fűtőszálakról.
	Az étel túlságosan közben van a grillhez.	Sütés közben megfelelő távolságra helyezze el az ételt.
	Az étel nincs megfelelően előkészítve és/vagy elrendezve.	Biztosítsa, hogy az étel megfelelően legyen előkészítve vagy elrendezve.
Mikrohullámú sütő		
A mikrohullámú sütő nem melegít.	Az ajtó nyitva van.	Csukja be az ajtót, majd próbálja meg újra.
Füst látható az előmelegítés közben.	A mikrohullámú sütő első használata során a fűtőszálak füstölhetnek.	Ez nem jelent meghibásodást. A mikrohullámú sütő 2-3 alkalommal történő használatát követően ennek meg kell szűnnie.
	Étel került a fűtőszálakra.	Hagyja lehűlni a mikrohullámú sütőt, majd távolítsa el az ételt a fűtőszálakról.
A mikrohullámú sütő használatakor égett szag vagy műanyagcszag érezhető.	Műanyag vagy nem hőálló edényt használt.	Magas hőmérsékletű sütésre alkalmas üvegedényt használjon.

Probléma	Ok	Teendő
Kellemetlen szag áramlik a mikrohullámú sütőből.	Ételmaradékok vagy műanyag olvadt bele és tapadt a sütő belsejére.	Használja a párolás funkciót, majd egy száraz ruhával törölje ki. A szagok gyorsabb eltávolítása érdekében helyezzen egy citromszeletet a mikrohullámú sütőbe, majd kapcsolja be a sütőt.
A mikrohullámú sütő nem süt megfelelően.	A mikrohullámú sütő ajtaját sokszor kinyitják a sütés közben.	Ha túlzottan sokszor nyitja ki az ajtót, a belső hőmérséklet lecsökken, ami hatással lehet az elkészített étel minőségére.
	A mikrohullámú sütő kezelőgombjai nincsenek megfelelően beállítva.	Állítsa be megfelelően a mikrohullámú sütő kezelőgombjait, majd próbálja meg újra.
	A grill vagy egyéb tartozékok nem lettek megfelelően behelyezve.	Helyezze be megfelelően a tartozékokat.
	Nem megfelelő típusú vagy méretű sütőedényt használt.	Használjon lapos aljú, megfelelő sütőedényt.

Információs kód

Információs kód	Ok	Teendő
C-d0	A kezelőgombokat 10 másodpercnél hosszabb ideig nyomta le.	Tisztítsa meg a gombokat, és ellenőrizze, hogy lát-e víznyomokat a gombok körül. Ha a hiba ismét előfordul, kapcsolja ki a mikrohullámú sütőt legalább 30 másodpercre, majd próbálja meg ismét a beállítást. Ha a probléma ismét felmerül, forduljon a helyi SAMSUNG ügyfélszolgálathoz.

MEGJEGYZÉS

Ha a javasolt módon nem lehet megoldani a problémát, forduljon a legközelebbi SAMSUNG ügyfélszolgálathoz.

Műszaki adatok

A SAMSUNG mindenkor termékei fejlesztésére törekszik. Ezért mind a tervezési jellemzők, mind a használati útmutatók előzetes figyelmeztetés nélkül megváltozhatnak.

Modell	MG23A7013C*
Tápellátás	230 V ~ 50 Hz AC
Teljesítményfelvétel	
Maximális teljesítmény	2400 W
Microwave (Mikrohullám)	1300 W
Grill (fűtőszál)	1100 W
Kimeneti teljesítmény	100 W / 800 W - 6 szint (IEC-705)
Üzemi frekvencia	2450 MHz
Méret (szé. x ma. x mé.)	
Külső	489 x 275 x 362 mm
Sütőtér	330 x 211 x 324 mm
Úrtartalom	23 liter
Tömeg	
Nettó	Kb. 14,5 kg

KÖZÉPPONTI JELÖLÉS



JOBB OLDAL

Beszerelesi sablon

BAL OLDAL

KÖZÉPPONTI JELÖLÉS



JELÖLJE MEG ITT



JELÖLJE MEG ITT



JELÖLJE MEG ITT



JELÖLJE MEG ITT



Jegyzet

Jegyzet

SAMSUNG



Szkennelje be a QR-kódot*, vagy látogasson a www.samsung.com webhelyre hasznos információkért.

* Okostelefonján telepített olvasó szükséges.

Szkennelje be ezt okostelefonjával.

A teljes útmutatót a QR-kód beszkenelésével vagy a <https://www.samsung.com> webhelyen érheti el

A Samsung garanciája NEM terjed ki azokra az esetekre, amikor Ön azért kéri a szerviz segítségét, hogy elmagyarázzák a készülék működését, helyreállítsák a nem megfelelő üzembe helyezés következményeit, illetve elvégezzék a készülék rendes tisztítását vagy karbantartását.

KÉRDÉSE VAGY ÉSZREVÉTELE VAN?

ORSZÁG	HÍVJA A KÖVETKEZŐ SZÁMOT:	VAGY LÁTOGASSON EL HONLAPUNKRA:
ALBANIA	045 620 202	www.samsung.com/al/support
BOSNIA	055 233 999	www.samsung.com/ba/support
North Macedonia	023 207 777	www.samsung.com/mk/support
BULGARIA	*3000 Цена на един градски разговор 0800 111 31 Безплатен за всички оператори	www.samsung.com/bg/support
CROATIA	072 726 786	www.samsung.com/hr/support
CZECH	800 - SAMSUNG (800-726786)	www.samsung.com/cz/support
HUNGARY	0680SAMSUNG (0680-726-7864)	www.samsung.com/hu/support
MONTENEGRO	020 405 888	www.samsung.com/support
POLAND	[IM] 801-172-678* lub +48 22 607-93-33* Specjalistyczna infolinia do obsługi zapytań dotyczących telefonów komórkowych: 801-672-678* * (opłata według taryfy operatora) [CE] 801-172-678* lub +48 22 607-93-33* * (opłata według taryfy operatora)	http://www.samsung.com/pl/support/

ORSZÁG	HÍVJA A KÖVETKEZŐ SZÁMOT:	VAGY LÁTOGASSON EL HONLAPUNKRA:
ROMANIA	*8000 (apel in retea) 08008-726-78-64 (08008-SAMSUNG) Apel GRATUIT Atenție: Dacă efectuați apelul din rețeaua Digi (RCS/RDS), vă rugăm să ne contactați formând numărul Telveverde fără ultimele două cifre, astfel: 0800872678.	www.samsung.com/ro/support
SERBIA	011 321 6899	www.samsung.com/rs/support
SLOVAKIA	0800 - SAMSUNG (0800-726 786)	www.samsung.com/sk/support
LITHUANIA	8-800-77777	www.samsung.com/lt/support
LATVIA	8000-7267	www.samsung.com/lv/support
ESTONIA	800-7267	www.samsung.com/ee/support
SLOVENIA	080 697 267 (brezplačna številka)	www.samsung.com/si/support
Kosovo	0800 10 10 1	www.samsung.com/support



DE68-04668B-00

Cuptor cu microunde

Manual simplu de utilizare

MG23A7013C*



Scanați acest cod cu smartphone-ul dvs.

- Pentru manualul complet, scanați codul QR sau accesați-l online la <https://www.samsung.com>



SAMSUNG

Cuprins

Instrucțiuni pentru siguranță 3

Instrucțiuni de siguranță importante	3
Informații generale legate de siguranță	6
Măsuri de precauție privind operarea cuptoarelor	7
Garanție limitată	8
Definiția grupului de produse	8
Cum se elimină corect acest produs (Deșeuri de echipamente electrice și electronice)	8

Instalarea 9

Accesorii	9
Accesorii pentru instalare	9
Instrucțiuni de instalare a cuptorului cu microunde	10
Instalarea cuptorului cu microunde	10
Dimensiuni	11
Procedura de instalare a cuptorului cu microunde	11

Întreținere 13

Curățare	13
Înlocuire (reparație)	13
Pregătirea pentru o perioadă lungă de neutilizare	13

Funcțiile cuptorului cu microunde 14

Cuptor cu microunde	14
Panou de comandă	14

Utilizarea cuptorului cu microunde 15

Utilizarea funcțiilor Decongelare rapidă	15
Utilizarea funcției Auto Cook (Preparare automată)	15
Utilizarea platoului pentru rumenire	15

Depanare și coduri de informare 16

Depanare	16
Cod de informare	19

Specificații tehnice 20

Instrucțiuni pentru siguranță

INSTRUCȚIUNI DE SIGURANȚĂ IMPORTANTE

CITIȚI-LE CU ATENȚIE ȘI PĂSTRAȚI-LE PENTRU CONSULTARE ULTERIOARĂ.

AVERTISMENT: Dacă ușa sau elementele de etanșare ale acestuia sunt deteriorate, cuptorul nu trebuie pus în funcțiune până când nu este reparat de o persoană competentă.

AVERTISMENT: Este periculoasă executarea de operații de service și reparații care implică îndepărtarea unui capac ce asigură protecție împotriva expunerii la microunde de către o persoană care nu are competența necesară.

AVERTISMENT: Lichidele și alte alimente nu trebuie încălzite în recipiente sigilate, deoarece există riscul de explozie.

AVERTISMENT: Permiteți copiilor să utilizeze cuptorul cu microunde fără supraveghere numai dacă au primit instrucțiunile necesare pentru a putea folosi cuptorul în siguranță și au înțeles riscurile pe care le implică utilizarea necorespunzătoare.

Acest echipament este destinat exclusiv utilizării în mediu casnic, nefiind destinat pentru utilizare:

- zonele de bucătărie pentru personal din magazine, birouri și alte medii de lucru;
- ferme;

- de către clienții din hoteluri, moteluri și din alte medii rezidențiale;
- medii de tip pensiune.

Folosiți numai instrumente adecvate pentru utilizarea în cuptoarele cu microunde.

Când încălziți alimente în recipiente din hârtie sau plastic, supravegheați cu atenție cuptorul deoarece există posibilitatea de aprindere.

Cuptorul cu microunde este destinat încălzirii alimentelor și băuturilor. Uscarea alimentelor sau a hainelor și încălzirea păturilor electrice, a papucilor, a bureților, a lavetelor umede și a unor materiale similare poate duce la vătămări corporale, aprindere sau incendiu.

Dacă se observă (se emite) fum, opriți sau deconectați aparatul și lăsați ușa închisă, pentru a stinge eventualele flăcări.

Încălzirea băuturilor la cuptorul cu microunde poate avea ca rezultat fierberea întârziată, cu erupție. De aceea, trebuie să fiți atenți când manevrați recipientul.

Conținutul biberoanelor și al borcănașelor de hrană pentru bebeluși trebuie amestecat și trebuie verificată temperatura acestora înainte de consum, pentru a evita arsurile.

Instrucțiuni pentru siguranță

Ouăle crude sau fierte cu tot cu coajă nu trebuie încălzite în cuptorul cu microunde, deoarece pot exploda, chiar și după încheierea ciclului de încălzire la microunde.

Cuptorul trebuie curățat regulat și trebuie îndepărtate depunerile de alimente.

Necurățarea cuptorului poate duce la deteriorarea suprafeței, ceea ce poate să afecteze negativ durata de funcționare a aparatului și să determine apariția unor situații de risc.

Aparatul a fost conceput pentru a fi utilizat numai încastrat.

Aparatul nu va fi amplasat într-un dulap.

Nu este permisă utilizarea recipientelor metalice pentru alimente și băuturi pe durata preparării la microunde.

Aveți grijă să nu deplasați platoul rotativ atunci când scoateți recipiente din aparat.

Aparatul nu va fi curățat cu un aparat de curățat cu aburi.

Aparatul nu trebuie curățat sub jet de apă.

Aparatul nu este destinat a fi instalat în vehicule de teren, rulote și alte vehicule similare etc.

Acest aparat nu este destinat utilizării de către persoane (inclusiv copii) cu capacități fizice, senzoriale sau mentale reduse sau de către persoane fără experiență și cunoștințe, cu excepția cazului în care sunt supravegheate sau instruite corespunzător de către persoana responsabilă pentru siguranța lor cu privire la utilizarea aparatului.

Copiii trebuie supravegheați, pentru a nu transforma aparatul în obiect de joacă.

Acest aparat poate fi folosit de către copii cu vârsta de cel puțin 8 ani și de persoane cu capacități fizice, senzoriale sau mentale reduse sau fără experiență și cunoștințe dacă acestea sunt supravegheate sau au primit instrucțiuni pentru utilizarea aparatului în siguranță și înțeleg riscurile implicate.

Copiii nu trebuie să se joace cu aparatul. Operațiunile de curățare și întreținere uzuală nu trebuie să fie realizate de către copii fără a fi supravegheați. După instalare, acest aparat ar trebui să permită deconectarea de la sursa de alimentare.

Deconectarea se poate face asigurând un acces ușor la priză sau prin montarea unui întrerupător pe cablul fix, în conformitate cu regulile de cablare.

În cazul în care cablul de alimentare este deteriorat, acesta trebuie înlocuit de către producător, un reprezentant de service al acestuia sau o persoană cu o calificare similară, pentru a se evita orice risc.

Cuptorul trebuie poziționat într-o direcție și la o înălțime corespunzătoare, care permit accesul ușor la cavitatea și zona acestuia de control.

Înainte de a utiliza cuptorul pentru prima dată, acesta trebuie utilizat cu apă timp de 10 minute și abia după aceea folosit efectiv.

Dacă aparatul face un zgomot ciudat, are un miros de ars sau scoate fum, scoateți-l din priză imediat și contactați cel mai apropiat centru de service.

AVERTISMENT: Când aparatul este folosit în modul combinat, din cauza temperaturilor generate, copiii trebuie să utilizeze cuptorul numai sub supravegherea unui adult.

În timpul utilizării, aparatul devine fierbinte. Trebuie evitată atingerea elementelor de încălzire din interiorul cuptorului.

AVERTISMENT: Părțile accesibile pot deveni fierbinți în timpul utilizării. Copiii mici nu trebuie să aibă acces la cuptor.

Nu folosiți agenți de curățare abrazivi sau raclete metalice ascuțite pentru a curăța ușa de sticlă a cuptorului, deoarece acestea pot zgâria suprafața, cauzând spargerea sticlei.

Nu se va utiliza un aparat de curățare cu abur.

AVERTISMENT: Asigurați-vă că aparatul este oprit înainte de a înlocui lampa, pentru a evita posibilitatea de electrocutare. Aparatul nu trebuie instalat în spatele unei uși decorative pentru a evita supraîncălzirea.

AVERTISMENT: Aparatul și părțile sale accesibile devin fierbinți în timpul utilizării.

Trebuie evitată atingerea părților care se încălzesc.

Copiii cu vârsta sub 8 ani nu trebuie să aibă acces la cuptor decât sub supraveghere permanentă.

ATENȚIE: Procesul de gătit trebuie supravegheat. Un proces de gătit scurt trebuie supravegheat permanent.

Ușa sau suprafața exterioară poate să devină fierbinte când aparatul este în funcțiune.

Este posibil ca temperatura suprafețelor accesibile să fie ridicată când aparatul este în funcțiune.

Este posibil ca suprafețele să devină fierbinți în timpul utilizării. Aparatele nu sunt destinate a fi operate prin intermediul unui temporizator extern sau al unui sistem de telecomandă separat.

Instrucțiuni pentru siguranță

Acest aparat poate fi folosit de către copii cu vârsta de cel puțin 8 ani și de persoane cu capacități fizice, senzoriale sau mentale reduse sau fără experiență și cunoștințe dacă acestea sunt supravegheate sau au primit instrucțiuni pentru utilizarea aparatului în siguranță și înțeleg riscurile implicate. Copiii nu trebuie să se joace cu aparatul. Curățarea și operațiile de întreținere vor fi realizate de copii numai dacă sunt în vârstă de peste 8 ani și sunt supravegheați.

Nu lăsați aparatul și cablul său la îndemâna copiilor sub 8 ani.

Informații generale legate de siguranță

Toate modificările sau reparațiile trebuie efectuate numai de personal calificat.

Nu încălziți alimente sau lichide etanșate în containere pentru funcția de microunde.

Nu utilizați benzen, diluant, alcool sau abur sau instalații de curățare sub presiune înaltă pentru curățarea cuptorului.

Nu instalați cuptorul lângă un radiator sau în apropierea unui material inflamabil, în locații cu umiditate, ulei, praf sau care sunt expuse direct la lumină solară sau apă, unde există posibilitatea scurgerilor de gaze sau pe o suprafață neomogenă.

Acest cuptor trebuie împământat corespunzător, în conformitate cu reglementările locale și naționale.

Utilizați cu regularitate o lavetă uscată pentru a elimina substanțele străine de la bornele și contactele cablului de alimentare.

Nu trageți, îndoiiți excesiv cablul de alimentare și nu plasați obiecte grele pe acesta.

Dacă există scurgeri de gaz (propan, LP etc.) ventilați imediat. Nu atingeți cablul de alimentare.

Nu atingeți cablul de alimentare cu mâinile umede.

În timpul funcționării cuptorului, nu îl opriți prin scoaterea din funcție a cablului de alimentare.

Nu introduceți degetele sau substanțe străine. Dacă pătrund substanțe străine în cuptor, scoateți cablul de alimentare și contactați un centru de service local Samsung.

Nu aplicați o presiune excesivă asupra cuptorului și nu-l supuneți la șocuri mecanice.

Nu amplasați cuptorul peste obiecte fragile.

Asigurați-vă că tensiunea de alimentare, frecvența și curentul corespund specificațiilor de produs.

Conectați ferm ștecherul cablului de alimentare la priza de perete. Nu utilizați triplu ștechere, prelungitoare sau transformatoare electrice.

Nu agățați cablul de alimentare pe obiecte metalice. Asigurați-vă că firul se află între obiecte sau în spatele cuptorului.

Nu utilizați un ștecher stricat, un cordon deteriorat sau o priză de perete nefixată corespunzător. Pentru cabluri sau fișe electrice deteriorate, contactați un centru local de service Samsung.

Nu turnați sau pulverizați apă direct pe cuptor.

Nu plasați obiecte pe cuptor, în interior sau pe ușa cuptorului.

Nu pulverizați materiale volatile, cum ar fi insecticide, pe cuptor.

Nu depozitați materiale inflamabile în cuptor. Deoarece vaporii de alcool pot intra în contact cu piese fierbinți ale cuptorului, procedați cu atenție la încălzirea alimentelor sau a băuturilor care conțin alcool.

Copiii se pot lovi sau își pot prinde degetele în ușă. Țineți copiii la distanță la deschiderea/închiderea ușii.

Avertisment privind microundele

Încălzirea băuturilor la cuptorul cu microunde poate avea ca rezultat fierberea întârziată; trebuie să manevrați întotdeauna recipientul cu atenție. Lăsați băuturile timp de cel puțin 20 de secunde înainte de a le manevra. Dacă este necesar, amestecați în timpul încălzirii. Amestecați întotdeauna după încălzire.

În caz de opărire, respectați următoarele instrucțiuni de prim ajutor:

1. Scufundați zona opărită în apă rece minim 10 minute.
2. Acoperiți zona cu o compresă curată și uscată.
3. Nu aplicați creme, uleiuri sau loțiuni.

Pentru a evita deteriorarea tăvii sau a suportului, nu le introduceți în apă la puțin timp după gătit.

Nu utilizați cuptorul cu microunde pentru prăjit în baie de ulei, deoarece temperatura uleiului nu poate fi controlată. Uleiurile fierbinți s-ar putea revărsa brusc în urma fierberii.

Măsuri de precauție privind cuptoarele cu microunde

Utilizați numai ustensile omologate pentru cuptoarele cu microunde. Nu utilizați recipiente metalice, tacâmuri cu margini de aur sau argint, țepușe etc.

Scoateți firele metalice. Se pot produce arcuri electrice.

Nu utilizați cuptorul pentru a usca hârtii sau haine.

Utilizați durate mai mici pentru cantități mici de alimente pentru a preveni supraîncălzirea sau arderea acestora.

Țineți cablul și fișa de alimentare la distanță de sursele de apă și de căldură.

Pentru a evita riscul de explozie, nu încălziți ouăle cu coajă sau ouăle fierte tari. Nu încălziți recipientele impermeabile la aer sau etanșate în vid, nuci, roșii etc.

Nu acoperiți orificiile de ventilație cu materiale textile sau hârtie. Acesta reprezintă un pericol de incendiu. Cuptorul se poate supraîncălzi și se poate opri automat, caz în care va rămâne oprit până la răcirea suficientă.

Utilizați întotdeauna mănuși speciale la scoaterea unui vas.

Amestecați lichidele la jumătatea timpului de încălzire sau după aceasta și așteptați cel puțin 20 de secunde după încălzire pentru a preveni fierberea întârziată.

Stați la distanță de un braț de cuptor atunci când deschideți ușa pentru a evita opărirea cu aerul sau aburul fierbinte evacuat.

Nu puneți în funcțiune cuptorul dacă este gol. Cuptorul se va opri automat timp de 30 de minute, din motive de siguranță. Recomandăm să lăsați permanent un pahar de apă în interiorul cuptorului, pentru a absorbi energia microundelor în cazul pornirii accidentale a cuptorului.

Instalați cuptorul conform indicațiilor din acest manual. (Consultați Instalarea cuptorului cu microunde.)

Procedați cu atenție când conectați alte echipamente electrice la prize din apropierea cuptorului.

Măsuri de precauție privind operarea cuptoarelor

Nerespectarea următoarelor măsuri de siguranță poate avea ca rezultat expunerea nocivă la microunde.

- Nu operați cuptorul cu ușa deschisă. Nu modificați dispozitivele de blocare de siguranță (zăvoarele de uși). Nu introduceți nimic în orificiile dispozitivelor de blocare de siguranță.
- Nu așezați obiecte între ușa cuptorului și partea frontală a acestuia și nu lăsați să se acumuleze resturi de alimente sau agenți de curățare pe suprafețele de etanșare. Păstrați curate ușa și suprafețele de etanșare ale ușii prin ștergere mai întâi cu o cârpă umedă și apoi cu o cârpă moale uscată, după fiecare utilizare.
- Nu puneți în funcțiune cuptorul dacă este deteriorat. Utilizați cuptorul numai după ce a fost reparat de către un tehnician calificat.
Important: ușa cuptorului trebuie să se închidă corespunzător. Ușa nu trebuie să fie îndoită, balamalele nu trebuie să fie rupte sau slăbite, iar etanșările ușii și suprafețele de etanșare nu trebuie să fie deteriorate.
- Toate reglajele sau reparațiile trebuie efectuate de către un tehnician calificat.

Instrucțiuni pentru siguranță

Garanție limitată

Samsung va percepe o taxă de reparații pentru înlocuirea unui accesoriu sau remedierea unui defect cosmetic dacă deteriorarea aparatului sau a accesoriului a fost cauzată de client. Elementele prevăzute în această declarație includ:

- Ușa, mânerele, panoul exterior sau panoul de control cu creștături, zgârieturi sau sparte.
- Tavă, rolă de ghidare, cuplaj sau suport de sârmă spart sau lipsă.

Utilizați acest cuptor exclusiv în scopul pentru care a fost conceput, potrivit instrucțiunilor cuprinse în prezentul manual. Avertismentele și instrucțiunile importante privind siguranța cuprinse în prezentul manual nu acoperă toate condițiile și situațiile care pot apărea. Este responsabilitatea dvs. să vă folosiți simțul practic și să dați dovadă de atenție și grijă la instalarea, întreținerea și utilizarea cuptorului dvs.

Deoarece următoarele instrucțiuni de utilizare se referă la mai multe modele, caracteristicile cuptorului dvs. cu microunde ar putea fi ușor diferite de cele descrise în acest manual și este posibil ca nu toate semnele de avertizare să fie valabile. Dacă aveți întrebări sau nelămuriri, contactați un centru de service Samsung local sau căutați asistentă și informații online pe site-ul www.samsung.com.

Utilizați acest cuptor numai pentru încălzirea alimentelor. Este destinat exclusiv uzului domestic. Nu încălziți textile sau perne umplute cu granule. Producătorul nu este răspunzător pentru pagubele cauzate de utilizarea necorespunzătoare sau incorectă a produsului.

Pentru a evita deteriorarea suprafeței cuptorului și situații periculoase, păstrați întotdeauna cuptorul curat și bine întreținut.

Definiția grupului de produse

Acest produs este un echipament ISM din clasa B, grupa 2. Definiția grupei 2 este: o grupă ce conține toate echipamentele ISM în care energia RF este generată intenționat și/sau utilizată sub formă de radiații electromagnetice pentru tratarea materialelor și echipamente EDM și de sudură în arc.

Echipamentele clasa B sunt echipamente adecvate pentru uz la domiciliu și în locuri conectate direct la o rețea de alimentare cu tensiune scăzută, destinată clădirilor rezidențiale.

Cum se elimină corect acest produs (Deșuri de echipamente electrice și electronice)

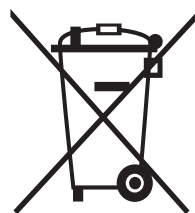

(Aplicabil în țări cu sisteme de colectare separate)

Acest simbol de pe produs, accesoriile și documentație indică faptul că produsul și accesoriile sale electronice (încărcător, căști, cablu USB) nu trebuie eliminate împreună cu alte deșuri menajere la finalul duratei lor de utilizare. Dat fiind că eliminarea necontrolată a deșurilor poate dăuna mediului înconjurător sau sănătății umane, vă rugăm să separați aceste articole de alte tipuri de deșuri și să le reciclați în mod responsabil, promovând astfel reutilizarea durabilă a resurselor materiale.

Utilizatorii casnici trebuie să-l contacteze pe distribuitorul care le-a vândut produsul sau să se intereseze la autoritățile locale unde și cum pot să ducă aceste articole pentru a fi reciclate în mod ecologic.

Utilizatorii comerciali trebuie să-și contacteze furnizorul și să consulte termenii și condițiile din contractul de achiziție. Acest produs și accesoriile sale electronice nu trebuie eliminate împreună cu alte deșuri comerciale.

Pentru informații privind angajamentele față de mediu ale Samsung și obligațiile legale specifice produsului, de ex., reglementarea REACH, WEEE și reglementarea privind bateriile, vizitați: www.samsung.com/uk/aboutsamsung/sustainability/environment/our-commitment/data/

Instalarea

Accesorii

În funcție de modelul achiziționat, vă sunt furnizate o serie de accesorii care pot fi utilizate în diferite moduri.

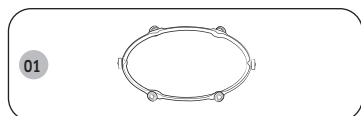

01 Inelul rotativ trebuie amplasat în centrul cuptorului cu microunde. Inelul rotativ susține platoul rotativ.

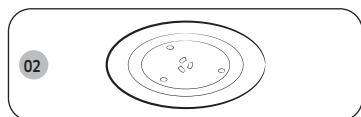

02 Platoul rotativ trebuie așezat pe inelul rotativ, cu centrul fixat în cuplaj. Platoul rotativ reprezintă principala suprafață de preparare și poate fi îndepărtat ușor pentru curățare.

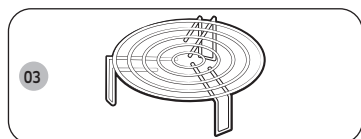

03 Suportul pentru gril trebuie așezat deasupra platoului rotativ. Suportul metalic poate fi utilizat pentru preparare la gril și combinată.

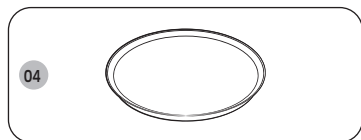

04 Platou pentru rumenire
Platoul pentru rumenire se utilizează pentru o mai bună rumenire a alimentelor preparate la microunde sau în modurile de preparare combinată la microunde sau gril. Cu acest platou, blatul de pizza și produsele de patiserie devin crocante.

⚠ ATENȚIE

Nu utilizați cuptorul cu microunde fără inelul rotativ și platoul rotativ.

Accesorii pentru instalare

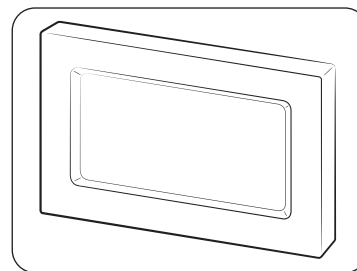

Panou ornamental

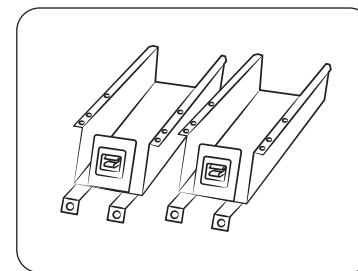

Consolă pentru partea inferioară (2)

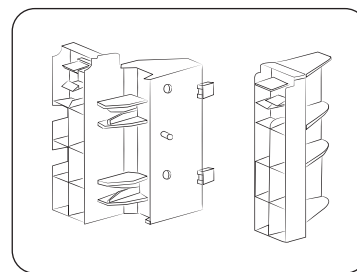

Suport pentru panoul ornamental (2)

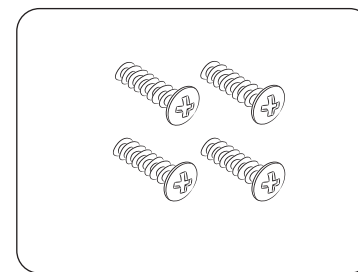

Șurub (de tip A) (4)

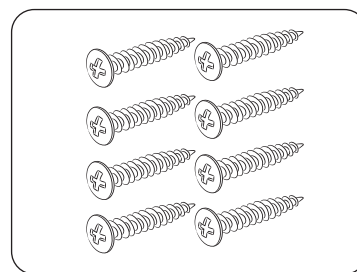

Șurub (de tip B) (8)



Instalarea

Instrucțiuni de instalare a cuptorului cu microunde

Acest aparat respectă reglementările UE.

Reciclarea ambalajului și aparatului.

Ambalajul aparatului este reciclabil.

Poate fi fabricat din:

- carton;
- folie din polietilenă (PE);
- polistiren fără clorofluorcarbon (CFC) (spumă PS rigidă)

Aruncați aceste materiale într-o manieră responsabilă și în conformitate cu reglementările guvernamentale.

Autoritățile locale vă pot oferi informații despre eliminarea aparatelor de uz casnic într-o manieră responsabilă.

Siguranța

Aparatul trebuie conectat numai de către un tehnician autorizat.

Cuptorul cu microunde este proiectat pentru uz casnic.

Utilizați-l exclusiv pentru prepararea alimentelor.

Aparatul este fierbinte în timpul și după utilizare.

Țineți cont de acest aspect dacă se apropie copiii de aparat.

Instalarea în apropierea unui cuptor obișnuit

- Dacă se va instala cuptorul cu microunde lângă un cuptor obișnuit, se va lăsa suficient spațiu între acestea, pentru a se evita supraîncălzirea, pentru că panoul ornamental poate atinge temperaturi foarte ridicate. Evident, este important să se respecte cu strictețe instrucțiunile de instalare a cuptorului obișnuit.
- Cuptorul cu microunde încadrat nu se va instala deasupra cuptorului obișnuit; în caz contrar, sistemul de răcire al cuptorului cu microunde poate fi afectat de aerul fierbinte degajat de cuptorul obișnuit.

Conexiunea electrică

Priza la care va fi conectat cuptorul cu microunde trebuie să îndeplinească cerințele reglementărilor naționale și locale.

Dacă doriți o conexiune permanentă, montați pe linia de alimentare un întrerupător multipolar cu o distanță minimă de 3 mm între contacte.

Instalarea cuptorului cu microunde

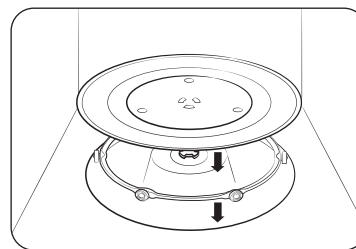

1. Îndepărtați toate ambalajele din interiorul cuptorului. Instalați inelul rotativ și platoul rotativ. Verificați dacă platoul rotativ se rotește liber.
2. Cuptorul cu microunde trebuie poziționat astfel încât ștecherul să fie accesibil.

⚠ ATENȚIE

- În cazul în care este deteriorat, cablul de alimentare va fi înlocuit cu un cablu sau un set special, care poate fi procurat de la producător sau de la agentul de service autorizat. Pentru siguranța personală, introduceți cablul într-o priză cu 3 pini, 230 volți, 50 Hz, curent alternativ, cu împământare. În cazul în care este deteriorat, cablul de alimentare al acestui aparat trebuie înlocuit cu un cablu special.
- Nu instalați cuptorul cu microunde într-un mediu cu temperatură sau umiditate ridicată, de exemplu aproape de un cuptor obișnuit sau calorifer. Se vor respecta specificațiile de alimentare pentru cuptor, iar în cazul în care se folosește un prelungitor, acesta trebuie să aibă aceleași specificații nominale ca și cablul de alimentare livrat odată cu cuptorul. Ștergeți interiorul și suprafața de etanșare a ușii cu o cârpă umedă înainte de a folosi cuptorul cu microunde pentru prima dată.



Dimensiuni

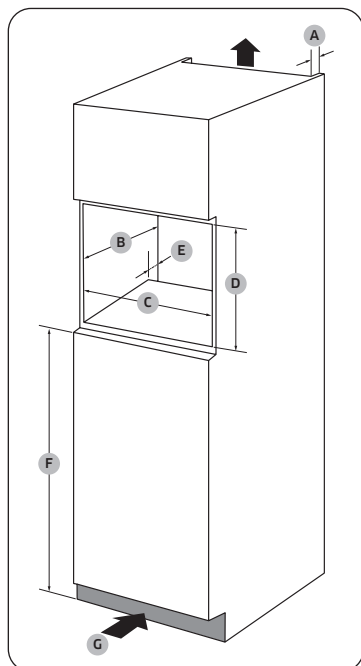

Dulap

A	50 mm
B	550 mm
C	560 (+8) mm
D	362 mm
E	50 mm
F	850 mm
G	200 cm ²

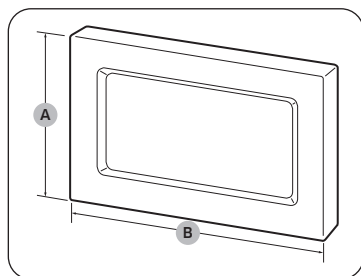

Panou ornamental

A	381 mm
B	596 mm

Procedura de instalare a cuptorului cu microunde

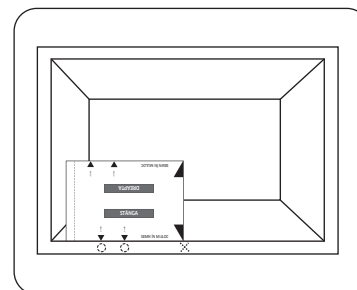
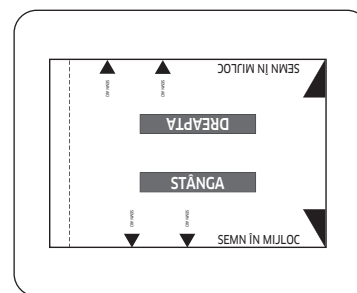
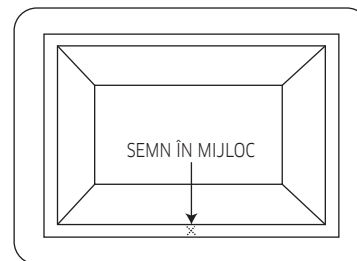

- Măsurați lungimea dulapului și faceți un semn în mijloc.
- Decupați șablonul de la pagina 21.
- Potrivii semnul din mijloc („CENTRE MARK”) de pe partea dreaptă a șablonului cu semnul din mijloc de pe dulap.
 - Aveți grijă ca textul „LEFT SIDE” (partea stângă) să fie în picioare.
- Însemnați locurile șuruburilor pe dulap.

Instalarea

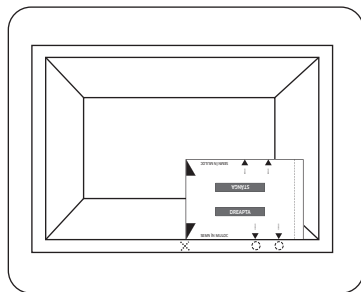

5. Rotiți șablonul la 180 de grade.
6. Potriviiți semnul din mijloc („CENTRE MARK”) de data aceasta de pe partea stângă a șablonului cu semnul din mijloc de pe dulap.
7. Însemnați locurile șuruburilor pe dulap.

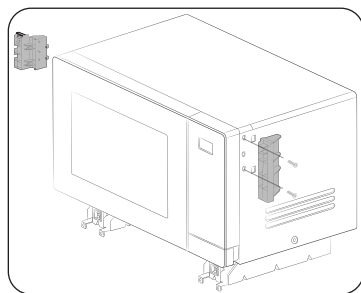

8. Fixați cu șuruburile incluse (de tip A) cele două suporturi ale panoului ornamental pe partea stângă și pe partea dreaptă a cuptorului cu microunde.
 - Verificați semnele de pe console (L: stânga, R: dreapta) pentru a le fixa pe partea corectă.

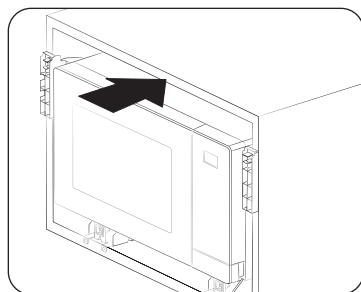

9. Introduceți cuptorul cu microunde în dulap. După aceea, potriviți găurile pentru console cu semnele făcute la pasul 4 și 7.

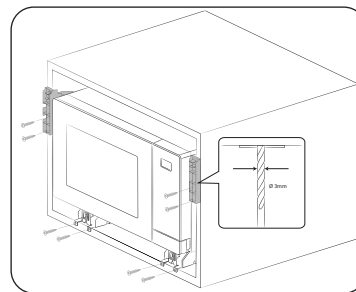

10. Cu un burghiu de 3 mm, faceți găuri în dulap pentru a fixa consolele. După aceea, fixați consolele cu șuruburile incluse (de tip B).

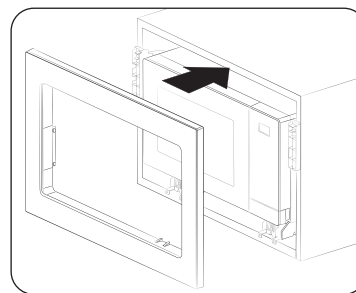

11. Montați panoul ornamental, apoi conectați toate cablurile electrice. Verificați dacă aparatul funcționează corespunzător.

Întreținere

Curățare

Curățați cuptorul cu microunde în mod regulat, pentru a preveni acumularea impurităților în interiorul cuptorului cu microunde. De asemenea, acordați atenție sporită ușii, suprafeței de etanșare a ușii, platoului rotativ și inelului rotativ (numai la anumite modele).

Dacă ușa nu se deschide sau se închide cu ușurință, verificați mai întâi dacă s-au acumulat impurități la elementele de etanșare ale ușii. Utilizați o cârpă moale îmbibată în apă cu săpun pentru a curăța partea interioară și partea exterioară a cuptorului cu microunde. Clătiți și uscați bine.

Îndepărtarea impurităților persistente cu miros neplăcut din interiorul cuptorului cu microunde

1. Poziționați o ceașcă cu suc de lămâie diluat în centrul panoului rotativ, în cuptorul cu microunde gol.
2. Încălziți cuptorul cu microunde timp de 10 minute la putere maximă.
3. La finalizarea ciclului, așteptați răcirea cuptorului cu microunde. Apoi, deschideți ușa și curățați spațiul de preparare.

ATENȚIE

- Păstrați curățenia ușii și a suprafeței de etanșare a ușii, și asigurați-vă că ușa se deschide și se închide cu ușurință. În caz contrar, durata de viață a cuptorului cu microunde poate scădea.
- Aveți grijă să nu vărsați apă în orificiile de ventilație ale cuptorului cu microunde.
- Nu utilizați substanțe abrazive sau chimice pentru curățare.
- După fiecare utilizare a cuptorului cu microunde, utilizați un detergent slab pentru a curăța spațiul de preparare, după ce cuptorul cu microunde s-a răcit.

Înlocuire (reparație)

AVERTISMENT

Acest cuptor cu microunde nu are în interior componente ce pot fi demontate de operator. Nu încercați să înlocuiți sau să reparați cuptorul cu microunde.

- Dacă descoperiți probleme la balamale, etanșare și/sau ușă, contactați un tehnician calificat sau un centru de service Samsung din zona dvs., pentru asistență tehnică.
- Dacă doriți să înlocuiți becul, contactați un centru de service Samsung din zona dvs. Nu înlocuiți singur componenta.
- Dacă observați o problemă la carcasa exterioară a cuptorului cu microunde, mai întâi deconectați cablul de alimentare de la sursa de alimentare, apoi contactați un centru de service Samsung din zona dvs.

Pregătirea pentru o perioadă lungă de neutilizare

Dacă nu utilizați cuptorul cu microunde o perioadă lungă de timp, decuplați cablul de alimentare și mutați cuptorul cu microunde într-un loc uscat, fără praf. Praful și umezeala ce se acumulează în interiorul cuptorului cu microunde pot afecta performanțele cuptorului cu microunde.

Funcțiile cuptorului cu microunde

Cuptor cu microunde

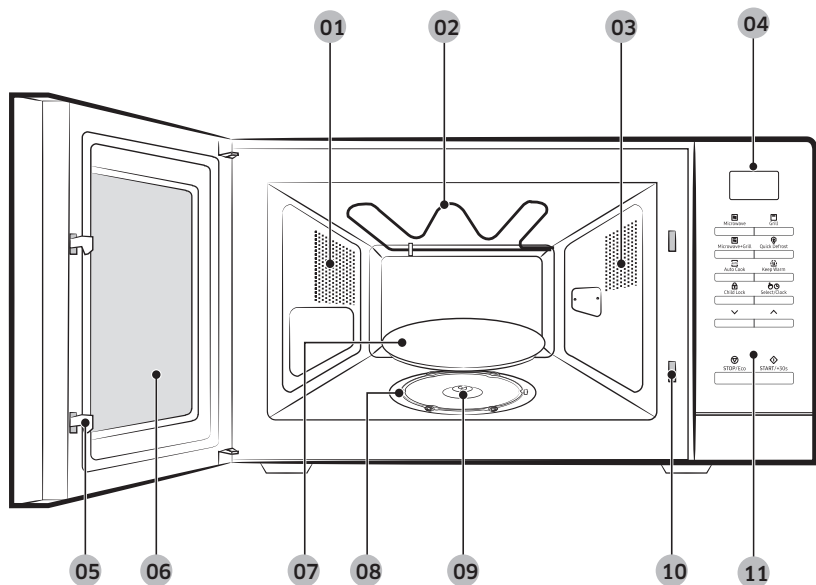

- | | | |
|-------------------------------------|-------------------------|-----------|
| 01 Orificii de ventilație | 02 Element de încălzire | 03 Ușor |
| 04 Afișaj | 05 Zăvoarele ușii | 06 Ușă |
| 07 Platou rotativ | 08 Inel rotativ | 09 Cuplaj |
| 10 Orificii de blocare de siguranță | 11 Panou de comandă | |

Panou de comandă

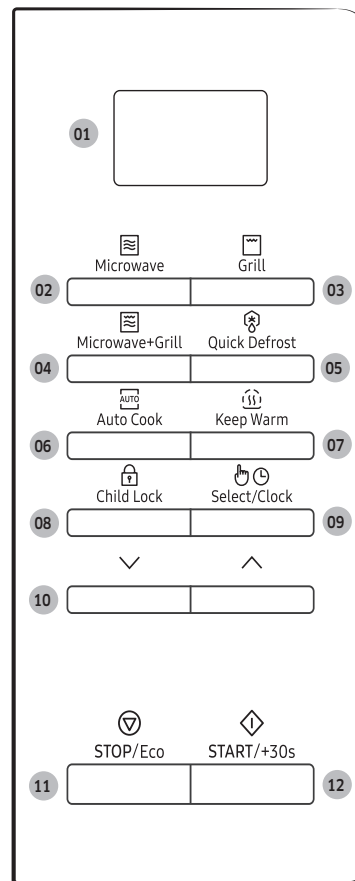

- | |
|---------------------------------------|
| 01 Afișaj |
| 02 Microwave (Microunde) |
| 03 Grill (Gril) |
| 04 Microwave+Grill (Microunde+Gril) |
| 05 Quick Defrost (Decongelare rapidă) |
| 06 Auto Cook (Preparare automată) |
| 07 Keep Warm (Păstrare la cald) |
| 08 Child Lock (Blocare pentru copii) |
| 09 Select/Clock (Selectare/Ceas) |
| 10 Sus/Jos |
| 11 STOP/Eco |
| 12 START/+30s |

Utilizarea cuptorului cu microunde

Utilizarea funcțiilor Decongelare rapidă

Cod	Alimente	Cod	Alimente
1	Carne	2	Carne de pasăre
3	Pește	4	Legume congelate
5	Pâine		

Utilizarea funcției Auto Cook (Preparare automată)

1. Prăjire pe gril

Cod	Alimente	Cod	Alimente
1-1	Cartofi pai congelați	1-2	Cotlet de porc congelat
1-3	Bulete de pui congelate	1-4	Crochete de cartofi congelate
1-5	Crenvurști în aluat congelați	1-6	Crochete de pește congelate
1-7	Aripioare de pui picante congelate	1-8	Crochete de cașcaval congelate
1-9	Sticksuri de cașcaval pané congelate	1-10	Rulouri de primăvară congelate
1-11	Crevete pané congelate	1-12	Inele de ceapă congelate
1-13	Cartofi sferturi congelați	1-14	Copănele de pui congelate
1-15	Aripioare de pui		

2. Preparare sănătoasă

Cod	Alimente	Cod	Alimente
2-1	Semipreparate (reci)	2-2	Platou vegetarian (rece)
2-3	Inflorescențe de broccoli	2-4	Morcovi feliați
2-5	Fasole verde	2-6	Spanac
2-7	Știuleți de porumb	2-8	Cartofi decojiți
2-9	Orez brun (semifiert)	2-10	Macaroane integrale
2-11	Quinoa	2-12	Bulgur
2-13	Legume gratinate	2-14	Roșii la gril
2-15	Piept de pui	2-16	Piept de curcan
2-17	Fileuri de pește proaspăt	2-18	Fileuri de somon proaspăt

Cod	Alimente	Cod	Alimente
2-19	Creveți proaspeți	2-20	Păstrăv proaspăt
2-21	Pește la gril	2-22	File de somon la gril

3. Desert de casă

Cod	Alimente	Cod	Alimente
3-1	Chec cu nuci	3-2	Chec cu banane
3-3	Pandișpan	3-4	Negresă
3-5	Budincă de ouă	3-6	Prăjitură de ciocolată la cană
3-7	Prăjitură la cană		

4. Decongelarea pâinii

Cod	Alimente
4	Decongelarea pâinii

Utilizarea platoului pentru rumenire

Alimente	Alimente
Șuncă	Roșii la gril
Burgeri (congelati)	Baghete (congelate)
Pizza (congelată)	Mini-pizza (congelate)
Pizza (rece)	Batonașe din pește (congelate)
Bulete de pui (congelate)	Cartofi copti

Depanare și coduri de informare

Depanare

Dacă vă confrunțați cu una din problemele menționate mai jos, încercați soluțiile indicate.

Problemă	Cauză	Acțiune
Informații generale		
Nu se poate apăsa corect pe butoane.	Pot exista substanțe străine prinse între butoane.	Îndepărtați substanțele străine și încercați din nou.
	Pentru modelele cu butoane tactile: Există umezeală la exterior.	Ștergeți umezeala din exterior.
	Blocarea pentru copii este activată.	Dezactivați blocarea pentru copii.
Nu este afișată ora.	Funcția Eco (de economisire a energiei) este setată.	Opriti funcția Eco.
Cuptorul cu microunde nu funcționează.	Nu există alimentare cu energie electrică.	Asigurați alimentarea cu energie electrică.
	Ușa este deschisă.	Închideți ușa și încercați din nou.
	Mecanismele de siguranță pentru deschiderea ușii sunt acoperite cu substanțe străine.	Îndepărtați substanțele străine și încercați din nou.
Cuptorul cu microunde se oprește în timpul funcționării.	Utilizatorul a deschis ușa pentru a întoarce alimentele pe partea cealaltă.	După întoarcerea alimentelor, apăsați din nou butonul START/+30s pentru a porni funcționarea.

Problemă	Cauză	Acțiune
Se întrerupe alimentarea în timpul funcționării.	Cuptorul cu microunde a funcționat o perioadă lungă de timp.	După ce gătiți o perioadă lungă de timp, lăsați cuptorul cu microunde să se răcească.
	Ventilatorul de răcire nu funcționează.	Ascultați zgomotul emis de ventilatorul de răcire.
	Încercați să utilizați cuptorul cu microunde fără alimente în interior.	Puneți alimente în cuptorul cu microunde.
	Nu există un spațiu de ventilație suficient pentru cuptorul cu microunde.	Există orificii de admisie/evacuare, în partea din față și în partea din spate a cuptorului cu microunde, pentru ventilație. Mențineți distanțele specificate în ghidul de instalare al produsului.
Se aud pocnituri în timpul funcționării, iar cuptorul cu microunde nu funcționează.	Se utilizează mai multe ștechere în aceeași priză.	Alegeți o singură priză care va fi utilizată pentru cuptorul cu microunde.
	Prepararea de alimente în recipiente sigilate sau în recipiente cu capac poate produce sunete asemenea unor pocnituri.	Nu utilizați recipiente etanșe, deoarece acestea se pot sparge din cauza dilatării conținutului.

Problemă	Cauză	Acțiune
Exteriorul cuptorului cu microunde este prea cald în timpul funcționării.	Nu există un spațiu de ventilare suficient pentru cuptorul cu microunde.	Există orificii de admisie/evacuare, în partea din față și în partea din spate a cuptorului cu microunde, pentru ventilare. Mențineți distanțele specificate în ghidul de instalare al produsului.
	Există obiecte poziționate pe cuptorul cu microunde.	Îndepărtați toate obiectele de pe cuptorul cu microunde.
Ușa nu se deschide corect.	Între ușă și interiorul cuptorului cu microunde au rămas resturi alimentare.	Curățați cuptorul cu microunde și deschideți ușa.
Încălzirea, inclusiv funcția de încălzire, nu funcționează.	Cuptorul cu microunde poate să nu funcționeze, deoarece se prepară o cantitate prea mare de alimente sau se utilizează materiale de gătit necorespunzătoare.	Puneți o ceașcă cu apă într-un recipient recomandat pentru microunde și lăsați cuptorul să funcționeze timp de 1-2 minute pentru a verifica dacă s-a încălzit apa. Reduceți cantitatea de alimente și porniți din nou funcția. Utilizați un recipient pentru gătit cu fundul plat.
Dezghetarea nu funcționează.	Este preparată o cantitate prea mare de alimente.	Reduceți cantitatea de alimente și porniți din nou funcția.
Lumina interioară este slabă sau nu se aprinde.	Ușa a fost lăsată deschisă mai mult timp.	Lumina interioară se poate stinge automat în timp ce este activă funcția Eco. Închideți și deschideți din nou ușa sau apăsați butonul STOP/Eco .
	Lumina interioară este acoperită cu substanțe străine.	Curățați interiorul cuptorului cu microunde, apoi verificați din nou.

Problemă	Cauză	Acțiune
Se aude un semnal sonor în timpul preparării.	Dacă se utilizează funcția de preparare automată, acest semnal sonor indică faptul că alimentele trebuie întoarse pe partea cealaltă în timpul dezghetării.	După întoarcerea alimentelor, apăsați din nou butonul START/+30s pentru a reporni funcționarea.
Cuptorul cu microunde nu este echilibrat.	Cuptorul cu microunde este instalat pe o suprafață denivelată.	Asigurați instalarea cuptorului cu microunde pe o suprafață orizontală, stabilă.
Apar scântei în timpul preparării.	Se utilizează recipiente metalice în timpul preparării/dezghetării în cuptorul cu microunde.	Nu utilizați recipiente metalice.
La conectarea alimentării, cuptorul cu microunde începe să funcționeze imediat.	Ușa nu este închisă corect.	Închideți ușa și verificați din nou.
Cuptorul cu microunde este încărcat cu electricitate.	Alimentarea electrică sau priza de curent nu este prevăzută cu o împământare corespunzătoare.	Asigurați-vă că alimentarea electrică și priza de curent au o împământare corespunzătoare.
<ol style="list-style-type: none"> Picură apă. Se emit aburi printr-o crăpătură în ușă. Rămâne apă în cuptorul cu microunde. 	Este posibil să fie apă sau aburi în unele cazuri, în funcție de preparate. Aceasta nu este o defecțiune a cuptorului cu microunde.	Lăsați cuptorul cu microunde să se răcească, apoi ștergeți-l cu un prosop de bucătărie uscat.

Depanare și coduri de informare

Problemă	Cauză	Acțiune
Luminozitatea din cuptorul cu microunde variază.	Luminozitatea se modifică în funcție de puterea de ieșire, diferită pentru fiecare funcție.	Modificările puterii de ieșire în timpul preparării nu reprezintă defecțiuni. Aceasta nu este o defecțiune a cuptorului cu microunde.
Prepararea s-a terminat, dar ventilatorul de răcire încă funcționează.	Pentru ventilarea cuptorului cu microunde, ventilatorul de răcire continuă să funcționeze timp de 3 minute după finalizarea preparării.	Aceasta nu este o defecțiune a cuptorului cu microunde.
Platou rotativ		
Platoul rotativ iese din poziție în timp ce se rotește, sau se oprește.	Inelul rotativ lipsește sau nu se află în poziția corectă.	Instalați inelul rotativ și încercați din nou.
Platoul rotativ întâmpină rezistență în timp ce se rotește.	Inelul rotativ nu se este montat corect, cantitatea de alimente este prea mare sau recipientul este prea mare, atingând partea interioară a cuptorului.	Reduceți cantitatea de alimente și nu utilizați recipiente prea mari.
Platoul rotativ face zgomot în timp ce se rotește.	Au rămas resturi alimentare în partea de jos a cuptorului cu microunde.	Îndepărtați resturile alimentare lipite pe partea de jos a cuptorului cu microunde.

Problemă	Cauză	Acțiune
Gril		
Iese fum în timpul funcționării.	La prima utilizare a cuptorului cu microunde, este posibil ca elementele de încălzire să emane fum.	Aceasta nu este o defecțiune și, dacă utilizați cuptorul cu microunde 2-3 ori, nu se va mai întâmpla.
	Alimentele se află pe elementele de încălzire.	Lăsați cuptorul cu microunde să se răcească și îndepărtați alimentele de pe elementele de încălzire.
	Alimentele se află prea aproape de gril.	Puneți alimentele la o distanță adecvată în timpul preparării.
	Alimentele nu sunt preparate și/ sau aranjate.	Asigurați-vă că alimentele sunt preparate și aranjate în mod corespunzător.
Cuptor cu microunde		
Cuptorul cu microunde nu se încălzește.	Ușa este deschisă.	Închideți ușa și încercați din nou.
Iese fum în timpul preîncălzirii.	La prima utilizare a cuptorului cu microunde, este posibil ca elementele de încălzire să emane fum.	Aceasta nu este o defecțiune și, dacă utilizați cuptorul cu microunde 2-3 ori, nu se va mai întâmpla.
	Alimentele se află pe elementele de încălzire.	Lăsați cuptorul cu microunde să se răcească și îndepărtați alimentele de pe elementele de încălzire.
La folosirea cuptorului cu microunde se simte un miros de ars sau de plastic.	Se utilizează materiale de gătit din plastic sau materiale care nu sunt termorezistente.	Utilizați materiale de gătit din sticlă, adecvate pentru temperaturi ridicate.

Problemă	Cauză	Acțiune
Se simte un miros neplăcut provenit din interiorul cuptorului cu microunde.	Resturile alimentare sau din plastic s-au topit și au rămas blocate în interior.	Utilizați funcția de curățare cu aburi, apoi ștergeți-l cu o cârpă uscată. Pentru a elimina și mai rapid mirosul, puneți o felie de lămâie în interior și porniți cuptorul cu microunde.
Cuptorul cu microunde nu gătește corect.	Ușa cuptorului cu microunde este deschisă des în timpul preparării.	Dacă deschideți des ușa, temperatura din interior scade și rezultatele preparării nu sunt adecvate.
	Comenzile cuptorului cu microunde nu sunt setate corect.	Setați corect comenzile cuptorului cu microunde și încercați din nou.
	Grilul sau celelalte accesorii nu sunt introduse corect.	Introduceți corect accesoriile.
	Se utilizează materiale de gătit de tip sau dimensiuni greșite.	Utilizați vase adecvate, cu fund plat.

Cod de informare

Cod de informare	Cauză	Acțiune
C-d0	Butoanele de control sunt apăstate timp de peste 10 secunde.	Curățați tastele și verificați dacă există apă pe suprafața din jurul cheii. Dacă apare din nou, opriți cuptorul cu microunde timp de 30 de secunde, apoi încercați să-l configurați din nou. Dacă problema reapare, apăsați Centrul de serviciu clienți local al SAMSUNG.

NOTĂ

Dacă soluția recomandată nu rezolvă problema, contactați Centrul de asistență clienți local SAMSUNG.

Specificații tehnice

SAMSUNG depune eforturi pentru a-și îmbunătăți produsele în mod constant. Prin urmare, atât specificațiile de design, cât și aceste instrucțiuni de utilizare pot fi modificate fără înștiințare prealabilă.

Model	MG23A7013C*
Sursa de alimentare	230 V ~ 50 Hz c.a.
Consum de energie	
Putere maximă	2400 W
Microunde	1300 W
Gril (element de încălzire)	1100 W
Putere de ieșire	100 W / 800 W - 6 niveluri (IEC-705)
Frecvență de funcționare	2450 MHz
Dimensiuni (l x H x A)	
Exterior	489 x 275 x 362 mm
Cavitate cuptor	330 x 211 x 324 mm
Volum	23 litri
Greutate	
Netă	Circa 14,5 kg

SEMN ÎN MIJLOC



SEMN AICI



SEMN AICI

DREAPTA

Șablon pentru instalare

STÂNGA



SEMN AICI



SEMN AICI

SEMN ÎN MIJLOC

Notă

Notă

SAMSUNG



Scanați codul QR* sau vizitați www.samsung.com pentru a accesa informații utile.

* Trebuie să aveți instalată aplicația de citire pe smartphone.

Scanați acest cod cu smartphone-ul dvs.

Pentru manualul complet, scanați codul QR sau accesați-l online la <https://www.samsung.com>

Vă rugăm să rețineți că garanția Samsung NU acoperă apelurile de service pentru explicarea funcționării produsului, pentru remedierea unei instalări inadecvate sau pentru efectuarea de operații normale de curățare sau întreținere.

ÎNTREBĂRI SAU COMENTARII?

ȚARĂ	SUNAȚI-NE	SAU VIZITAȚI-NE ONLINE PE
ALBANIA	045 620 202	www.samsung.com/al/support
BOSNIA	055 233 999	www.samsung.com/ba/support
North Macedonia	023 207 777	www.samsung.com/mk/support
BULGARIA	*3000 Цена на един градски разговор 0800 111 31 Безплатен за всички оператори	www.samsung.com/bg/support
CROATIA	072 726 786	www.samsung.com/hr/support
CZECH	800 - SAMSUNG (800-726786)	www.samsung.com/cz/support
HUNGARY	0680SAMSUNG (0680-726-7864)	www.samsung.com/hu/support
MONTENEGRO	020 405 888	www.samsung.com/support
POLAND	[IM] 801-172-678* lub +48 22 607-93-33* Specjalistyczna infolinia do obsługi zapytań dotyczących telefonów komórkowych: 801-672-678* * (opłata według taryfy operatora) [CE] 801-172-678* lub +48 22 607-93-33* * (opłata według taryfy operatora)	http://www.samsung.com/pl/support/

ȚARĂ	SUNAȚI-NE	SAU VIZITAȚI-NE ONLINE PE
ROMANIA	*8000 (apel în rețea) 08008-726-78-64 (08008-SAMSUNG) Apel GRATUIT Atenție: Dacă efectuați apelul din rețeaua Digi (RCS/RDS), vă rugăm să ne contactați formând numărul Telverde fără ultimele două cifre, astfel: 0800872678.	www.samsung.com/ro/support
SERBIA	011 321 6899	www.samsung.com/rs/support
SLOVAKIA	0800 - SAMSUNG (0800-726 786)	www.samsung.com/sk/support
LITHUANIA	8-800-77777	www.samsung.com/lt/support
LATVIA	8000-7267	www.samsung.com/lv/support
ESTONIA	800-7267	www.samsung.com/ee/support
SLOVENIA	080 697 267 (brezplačna številka)	www.samsung.com/si/support
Kosovo	0800 10 10 1	www.samsung.com/support



DE68-04668B-00

Furrë me mikrovalë

Manual i thjeshtë përdorimi

MG23A7013C*



Skanojeni këtë me celularin tuaj.

- Për manualin e plotë, skanimin e kodit QR apo hyrje nga interneti te <https://www.samsung.com>



SAMSUNG

Përmbajtja

Udhëzimet e sigurisë **3**

Udhëzime të rëndësishme mbi sigurinë	3
Siguria e përgjithshme	6
Masat e kujdesit të përdorimit të mikrovalëve	7
Garanci e kufizuar	8
Përkufizimi i grupit të produktit	8
Eliminimi i duhur i këtij produkti (pajisje elektrike dhe elektronike për t'u flakur)	8

Instalimi **9**

Aksesorët	9
Përfshirë për instalim	9
Udhëzimet për instalimin e furrës me mikrovalë	10
Instalimi i furrës me mikrovalë	10
Përmasat	11
Procedura për instalimin e furrës me mikrovalë	11

Mirëmbajtja **13**

Pastrim	13
Ndërrimi (riparimi)	13
Kujdesi për kohë të gjata mospërdorimi	13

Veçoritë e furrës me mikrovalë **14**

Furrë me mikrovalë	14
Paneli i kontrollit	14

Përdorimi i furrës me mikrovalë **15**

Përdorimi i veçorisë Shkrirje e shpejtë	15
Përdorimi i Auto Cook (Gatimi automatik)	15
Përdorimi i pjatës së ashpër	15

Zgjidhja e problemeve dhe kodet informuese **16**

Diagnostikimi	16
Kodet informuese	19

Specifikimet teknike **20**

Udhëzimet e sigurisë

UDHËZIME TË RËNDËSISHME MBI SIGURINË

LEXOJINI ME KUJDES DHE RUAJINI PËR T'IU REFERUAR NË TË ARDHMEN.

VINI RE: Nëse dera apo gominat e derës janë të dëmtuara, furra nuk duhet të vihet në punë derisa të riparohet nga një person kompetent.

VINI RE: Është e rrezikshme që një person, i cili nuk është kompetent, të kryejë riparime ose shërbime që kanë të bëjnë me heqjen e kapakut i cili mbron nga ekspozimi ndaj energjisë së mikrovalëve.

VINI RE: Lëngjet dhe ushqimet e tjera nuk duhet të nxehen në enë të vulosura pasi kanë tendencë të shpërthejnë.

VINI RE: Lërinijet të përdorin furrën të pambikëqyrur vetëm kur janë dhënë udhëzimet e duhura, në mënyrë që fëmija të jetë në gjendje ta përdorë furrën në mënyrë të sigurt dhe të kuptojë rreziqet nga mospërdorimi në mënyrën e duhur. Kjo pajisje është parashikuar për përdorim vetëm në shtëpi dhe nuk është parashikuar për përdorimet e mëposhtme:

- në ambientet e kuzhinës për stafin në dyqane, zyra dhe mjedise të tjera pune;
- në shtëpitë në ferma;

- nga klientët në hotele, motele dhe mjedise të tjera banimi;
- në mjediset që ofrojnë fjetje dhe mëngjes.

Përdorni vetëm enët që janë të përshtatshme për përdorim në furrën me mikrovalë.

Kur nxehni ushqim në enë prej plastike ose letre, hidhini një sy furrës, pasi ekziston mundësia e marrjes flakë.

Furra me mikrovalë është parashikuar për ngrohjen e ushqimeve dhe të pijeve. Tharja e ushqimeve ose e veshjeve dhe ngrohja e jastëkëve me korrent, shapkave, sfungjerëve, rrobave të lagura dhe të ngjashme me këto mund të çojë në rrezik lëndimi, marrjeje flakë ose zjarri.

Nëse vini re (del) tym, fikenit ose hiqeni pajisjen nga priza dhe mbajeni derën të mbyllur, për të shuar flakët.

Ngrohja me mikrovalë e pijeve mund të rezultojë në vlim shpërthyes të vonuar, prandaj duhet treguar kujdes kur të mbani enën.

Përmbajtjet e biberonëve dhe vazot me ushqim për bebet, duhet të trazohen dhe të tunden si dhe të kontrollohet temperatura para se të konsumohen, për të shmangur djegiet.

Udhëzimet e sigurisë

Veçet e paqëruara dhe vezët e ziera shumë nuk duhet të nxehen në furrë me mikrovalë pasi mund të shpërthejnë, edhe pasi të ketë ndaluar nxehja e mikrovalës.

Furra duhet të pastrohet rregullisht dhe duhet të hiqen mbetjet e ushqimeve.

Mosmbajtja e furrës në kushte të pastra mund të prishë sipërfaqen, gjë që mund të ndikojë për keq në jetëgjatësinë e pajisjes, si dhe mund të shkaktojë situatë të rrezikshme.

Pajisja synohet vetëm për përdorim inkaso. Pajisja nuk duhet futur nëpër dollapë.

Enët metalike për ushqime dhe pije nuk lejohen gjatë gatimit në mikrovalë.

Kur hiqni enët nga pajisja duhet bërë kujdes të mos zhvendoset pjata rrotulluese.

Pajisja nuk duhet pastruar me pastrues me avull.

Pajisja nuk duhet pastruar me ujë.

Pajisja nuk është krijuar për t'u instaluar në automjete, në rulota dhe në automjete të ngjashme etj.

Pajisja nuk është parashikuar për përdorim nga persona (duke përfshirë fëmijët) me aftësi të kufizuara fizike, ndijore ose mendore, ose me mungesë përvoje dhe njohurish, nëse ata nuk mbikëqyren ose udhëzohen në lidhje me përdorimin e pajisjes nga një person përgjegjës për sigurinë e tyre.

Fëmijët duhet të mbikëqyren për t'u siguruar që të mos luajnë me pajisjen.

Kjo pajisje mund të përdoret nga fëmijë të moshës 8 vjeç e lart dhe nga persona me aftësi ndijore, fizike ose mendore të reduktuara, ose me mungesë përvoje dhe njohurish, nëse janë nën mbikëqyrje ose nëse janë udhëzuar për përdorimin në mënyrë të sigurt të pajisjes dhe që kuptojnë rreziqet e përfshira.

Fëmijët nuk duhet të luajnë me pajisjen. Pastrimi dhe mirëmbajtja nga përdoruesi nuk do të kryhet nga fëmijët pa mbikëqyrje.

Pas instalimit, duhet të bëhet e mundur shkëputja e pajisjes nga rrjeti elektrik. Shkëputja mund të arrihet duke përdorur një prizë të arritshme ose duke vendosur një çelës në kordonin elektrik në përputhje me rregullat e instalimit.

Për të shmangur rreziqet, nëse dëmtohet kordoni elektrik, ai duhet të zëvendësohet nga prodhuesi, agjenti i tij i shërbimit ose një person me kualifikim të ngjashëm.

Kjo furrë duhet të vendoset në drejtimin e duhur dhe me lartësi të tillë që lejon përdorimin e hapësirës dhe të zonës së kontrollit.

Para se ta përdorni furrën për herë të parë, ajo duhet të vihet në punë me ujë 10 minuta dhe më pas të përdoret.

Nëse furra bën një zhurmë të çuditshme, vjen aromë djegieje ose nëse del tym, hiqeni spinën elektrike menjëherë dhe kontaktoni pikën tuaj më të afërt të shërbimit.

VINI RE: Kur pajisja përdoret në regjimin me kombinim, fëmijët duhet ta përdorin atë vetëm nën mbikëqyrjen e të rriturve për shkak të temperaturave të larta që krijohen.

Pajisja nxehet gjatë përdorimit. Duhet të bëni kujdes që të shmangni prekjen e elementeve ngrohëse brenda në furrë.

VINI RE: Pjesët e jashtme mund të nxehen gjatë përdorimit. Fëmijët e vegjël duhen mbajtur larg.

Mos përdorni pastrues të ashpër gërryes ose kruese të ashpër metalike për të pastruar xhamin e derës së furrës, pasi mund t'i gërvishtin sipërfaqen, çka mund të shkaktojë thyerjen e xhamit. Nuk duhet përdorur pastrues me avull.

VINI RE: Sigurohuni që pajisja të jetë e fikur përpara se të ndërroni llambën, në mënyrë që të shmangni mundësinë e elektroshokut.

Pajisja nuk duhet instaluar pas derës dekorative, për të evituar mbinxehjen.

VINI RE: Pajisja dhe pjesët e saj të jashtme nxehen gjatë përdorimit.

Duhet të bëni kujdes të shmangni prekjen e elementeve ngrohëse.

Fëmijët nën 8 vjeç duhet të mbahen larg, përveç rasteve kur janë nën mbikëqyrje të vazhdueshme.

KUJDES: Procesi i gatimit duhet mbikëqyrur. Proceset afatshkurtrat të gatimit duhen mbikëqyrur vazhdimisht.

Dera ose sipërfaqja e jashtme mund të nxehet kur pajisja është vënë në punë.

Temperatura në sipërfaqet e përdorshme mund të jetë e lartë kur pajisja është vënë në punë.

Sipërfaqet mund të nxehen gjatë përdorimit.

Pajisjet nuk janë menduar të përdoren me kohëmatës të jashtëm ose me sistem të veçuar telekomandimi.

Udhëzimet e sigurisë

Kjo pajisje mund të përdoret nga fëmijë të moshës 8 vjeç e lart dhe nga persona me aftësi ndijore, fizike ose mendore të reduktuara, ose me mungesë përvojë dhe njohurish, nëse janë nën mbikëqyrje ose nëse janë udhëzuar për përdorimin në mënyrë të sigurt të pajisjes dhe që kuptojnë rreziqet e përfshira. Fëmijët nuk duhet të luajnë me pajisjen. Pastrimi dhe mirëmbajtja nga përdoruesi nuk duhet të bëhen nga fëmijët përveç nëse janë 8 vjeç e lart dhe të mbikëqyrur.

Mbajeni pajisjen dhe kordonin e saj larg fëmijëve nën 8 vjeç.

Siguria e përgjithshme

Modifikimet ose riparimet e mundshme duhen kryer vetëm nga personeli i kualifikuar. Mos e ngrohni ushqimin ose lëngjet në enë për funksionin me mikrovalë.

Mos përdorni benzen, hollues, alkool apo pastrues me avull ose me presion për të pastruar pajisjen.

Mos e instaloni furrën: pranë ngrohëseve apo materialeve të djegshme; vendeve me lagështi, vajra, pluhur apo të ekspozuar ndaj rrezeve të diellit ose ndaj ujit; ose ku mund të rrjedhë gaz; ose në sipërfaqe të paniveluara mirë.

Kjo furrë duhet të tokëzohet siç duhet në përputhje me kodet vendase dhe kombëtare.

Përdorni rregullisht një copë të thatë për të hequr substancat e huaja nga skajet dhe kontaktet e spinës.

Mos e tërhiqni, mos e përkulni fort, ose mos vendosni objekte të rënda mbi kordon.

Nëse ka rrjedhje gazi (propan, LP etj.) ajroseni menjëherë. Mos e prekni kordonin elektrik.

Mos e prekni kordonin elektrik me duar të lagura.

Kur furra është në punë, mos e fikni duke hequr kordonin elektrik.

Mos futni gishtat në substanca të huaja. Nëse hyjnë substanca të huaja në furrë, hiqeni nga priza dhe kontaktoni pikën lokale të shërbimit "Samsung".

Mos ushtroni shumë presion ose goditje mbi pajisje.

Mos e vendosni furrën mbi objekte të brishta.

Sigurohuni që voltazhi, frekuenca dhe korrenti të përkojnë me specifikimet e produktit.

Futeni mirë në prizë spinën e korrentit. Mos përdorni shumë përshtatës spinash, kordonë zgjatues apo ushqyes.

Mos e varni kordonin elektrik në objekte metalike. Sigurohuni që kordoni të jetë midis objekteve ose prapa furrës.

Mos përdorni spina, kordonë apo priza të dëmtuara. Për spina ose kordonë të dëmtuar kontaktoni një pikë lokale shërbimi "Samsung".

Mos hidhni ose të spërkatni drejtpërdrejt ujë në furrë.

Mos vendosni objekte në furrë, brenda ose te dera e furrës.

Mos spërkatni substanca të avullueshme, si insekticidet, në furrë.

Mos vendosni materiale të ndezshme mbi furrë. Duke qenë se avujt e alkoolit mund të bien në kontakt me pjesët e nxehta të furrës, bëni kujdes kur ngrohni ushqime ose pije që përmbajnë alkool.

Fëmijët mund të përplasen apo të kapin gishtat te dera. Kur të hapni/mbyllni derën, mbajini fëmijët larg.

Paralajmërim për mikrovalë

Ngrohja e pijeve me mikrovalë mund të shkaktojë vonesë në shfaqjen e zierjes; bëni gjithnjë kujdes kur t'i merrni në dorë. Lejojuni gjithnjë pijeve të rrinë së paku 20 sekonda përpara se t'i merrni në dorë. Nëse është nevoja, përziejini gjatë nxehtësisë. Përziejini gjithnjë pas nxehtësisë.

Në rast djegieje, ndiqni udhëzimet për ndihmën e parë:

1. Zhyteni vendin e djegur me ujë të ftohtë për të paktën 10 minuta.
2. Mbulojeni me një rrobë të pastër dhe të thatë.
3. Mos e lyeni vendin me krem, vaj ose locione.

Për të evituar dëmtimin e sirtarit ose të skarës, mos i vendosni në ujë menjëherë pas gatimit.

Mos e përdorni furrën për skuqje me shumë yndyrë, pasi temperatura e vajit nuk mund të kontrollohet. Kjo mund të shkaktojë derdhje të papritur të vajrave të nxehta.

Masat e kujdesit për furra me mikrovalë

Përdorni vetëm enë të përshtatshme për mikrovalë. Mos përdorni enë metalike, servise me dekorime ari apo argjendi, heje etj.

Hiqni lidhëset me tela të përdredhur. Mund të shkaktohen harqe elektrike.

Mos e përdorni furrën për të tharë letra ose rroba.

Përdorni kohë më të shkurtra për sasi të vogla ushqimi, për të shmangur mbinxehjen ose djegien.

Mbajeni kordonin dhe spinën elektrike larg burimeve të ujit dhe të nxehtësisë.

Për të evituar rrezikun e shpërthimit, mos i ngrohni me lëvizje vezë, të ziera ose të paziera. Mos i ngrohni enët e izoluar në vakuum ose pa ajër, frutat e thata, domatet etj.

Mos i mbuloni vrimat e ajrimit me kohë ose me letër. Ky përbën rrezik zjarri. Furra gjithashtu mund të mbinxehet dhe të fiket automatikisht dhe do të mbetet e tillë derisa të ftohet mjaftueshëm.

Përdorni gjithnjë doreza furre kur hiqni enët.

Trazojini lëngjet në mes të nxehtësisë ose pasi të ketë mbaruar nxehtësia dhe lëreni lëngun të qëndrojë për 20 sekonda pas nxehtësisë, për të shmangur vlimin shpërthyes.

Qëndroni larg nga furra sa gjatësia e krahut kur të hapni derën, për të shmangur djegien nga ajri ose avulli i nxehtë që del jashtë.

Mos e vini në punë furrën kur është bosh. Furra do të fiket automatikisht për 30 minuta për arsye sigurie. Rekomandojmë të vendosni gjithnjë një gotë me ujë brenda furrës, për të thithur energjinë e mikrovalëve në rast se furra ndizet aksidentalisht.

Instaloheni furrën sipas distancave që përcakton manuali. (Instalimi i furrës me mikrovalë.)

Bëni kujdes kur lidhni pajisje të tjera elektrike te prizat pranë furrës.

Masat e kujdesit të përdorimit të mikrovalëve

Moszbatimi i masave paraprake mbi sigurinë mund të rezultojë në ekspozim të dëmshëm ndaj energjisë së mikrovalëve.

- Mos e vini furrën në punë me derë hapur. Mos i ngacmoni çelësat e sigurisë (shulat e derës). Mos futni sende në vrimat e çelësve të sigurisë.
- Mos vendosni objekte ndërmjet derës së furrës dhe pjesës ballore, dhe mos lejoni akumulimin e mbetjeve të shtesave apo të ushqimit në sipërfaqet izoluese. Mbajini pastër derën dhe sipërfaqet izoluese duke i fshirë me një copë të thatë dhe në vijim me një copë të butë dhe të thatë pas çdo përdorimi.
- Mos e vini furrën në punë nëse dëmtohet. Vëreni në punë vetëm pasi të jetë riparuar nga një teknik i kualifikuar.

E rëndësishme: dera e furrës duhet të mbyllet siç duhet. Dera nuk duhet të jetë e përkulur; menteshat e saj nuk duhet të jenë të thyera apo të lira; guarnicioni i derës dhe sipërfaqet izoluese nuk duhet të jenë të dëmtuara.

- Të gjitha rregullimet apo riparimet duhet të kryhen nga një teknik i kualifikuar.

Udhëzimet e sigurisë

Garanci e kufizuar

"Samsung" do të faturojë tarifë riparimi për zëvendësimin e një aksesori ose për riparimin e një defekti kozmetik nëse dëmi ndaj njësisë ose aksesorit është shkaktuar nga klienti. Artikujt që mbulon ky kusht përfshijnë:

- Dyert, dorezat, paneli i jashtëm ose paneli i kontrollit që janë ngrënë, konsumuar apo prishur.
- Tavën, rrotulluesin drejtues, bashkuesin ose skarën me tela të thyer ose të humbur.

Përdoreni furrën vetëm për qëllimin e synuar, siç përshkruhet në këtë manual udhëzimi. Paralajmërimet dhe udhëzimet e rëndësishme të sigurisë në këtë manual nuk mbulojnë të gjitha kushtet dhe situatat e mundshme që mund të ndodhin. Është përgjegjësia juaj të veproni praktikisht, me kujdes dhe me vëmendje kur instaloni, mirëmbani dhe vini në përdorim furrën.

Duke qenë se këto udhëzime përdorimi mbulojnë modele të ndryshme, karakteristikat e furrës tuaj me mikrovalë mund të ndryshojnë pak nga ato që përshkruhen në këtë manual dhe jo të gjitha shenjat paralajmëruese mund të jenë të zbatueshme. Nëse keni ndonjë pyetje ose shqetësime, kontaktoni pikën më të afërt të shërbimit "Samsung" ose gjeni ndihmë dhe informacion në internet në www.samsung.com.

Përdoreni këtë furrë vetëm për ngrohje ushqimesh. Ajo është parashikuar vetëm për përdorim shtëpiak. Mos nxehni asnjë lloj tekstili apo jastëku me grurë. Prodhuesi nuk mban përgjegjësi për dëmet e shkaktuara nga përdorimi i papërshtatshëm apo i gabuar i furrës. Për të evituar degradimin e sipërfaqes së furrës dhe situatat e rrezikshme, mbajeni gjithnjë mirë dhe pastër furrën.

Përkufizimi i grupit të produktit

Ky produkt është një pajisje ISM e grupit 2, kategoria B. Përkufizimi për grupin 2 i cili përfshin pajisjet ISM, në të cilat energjia me radio-frekuencë prodhohet qëllimisht dhe/ose përdoret në formën e rrezatimit elektromagnetik për trajtimin e materialit dhe pajisjet EDM dhe pajisjet që krijojnë qark elektrik.

Te pajisjet e kategorisë B, futen pajisjet e përshtatshme për përdorim në ambientet shtëpiake dhe në ambientet që lidhen drejtpërdrejt me rrjetin e furnizimit me energji me voltazh të ulët, i cili furnizon godinat e banimit.

Eliminimi i duhur i këtij produkti (pajisje elektrike dhe elektronike për t'u flakur)



(Zbatohet për shtetet me sisteme grumbullimi të veçuar)

Kjo shenjë që shfaqet në produkt, pajisjet shtesë ose literaturë, tregon se produkti dhe pajisjet e tij elektronike shtesë (p.sh. ngarkuesi, kufjet, kabloja USB) nuk duhet të hidhen së bashku me mbeturinat e tjera shtëpiake në fund të jetës së tyre të punës. Për të parandaluar një dëm të mundshëm ndaj mjedisit ose shëndetit njerëzor nga hedhja e pakontrolluar e mbeturinave, ju lutemi ndajini këto pajisje nga llojet e tjera të mbeturinave dhe riciklojini ato në mënyrë të përgjegjshme për të promovuar ripërdorimin e qëndrueshëm të burimeve materiale.

Përdoruesit në shtëpi duhet të kontaktojnë ose shitësin me pakicë ku e blenë këtë produkt ose zyrën e pushtetit vendor të tyre për hollësi se ku dhe si mund t'i dërgojnë këto pajisje për riciklim të sigurt mjedisor.

Përdoruesit e biznesit duhet të kontaktojnë furnitorin e tyre dhe të kontrollojnë kushtet dhe afatet e kontratës së blerjes. Ky produkt dhe pajisjet e tij shtesë elektronike nuk duhet të përzihen me mbeturina të tjera tregtare për eliminim.

Për informacion rreth zotimeve mjedisore të "Samsung" dhe detyrimeve rregullatore specifike për produktin, p.sh. REACH, WEEE, bateritë, vizitoni: www.samsung.com/uk/aboutsamsung/sustainability/environment/our-commitment/data/

Instalimi

Aksesorët

Në varësi të modelit që keni blerë, ju jepen disa pjesë shtesë të cilat mund të përdoren në një sërë mënyrash.

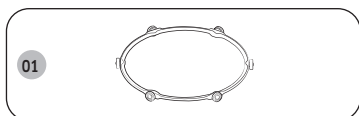

01 Unaza rrotulluese, e cila duhet vendosur në qendër të furrës me mikrovalë. Unaza rrotulluese mban pjatën rrotulluese.

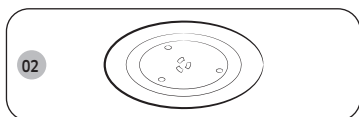

02 Pjata rrotulluese, e cila duhet vendosur në unazën rrotulluese me pjesën qendrore të puthitur me bashkuesin. Pjata rrotulluese shërben si sipërfaqja kryesore e gatimit; ajo mund të hiqet lehtësisht për t'u pastruar.

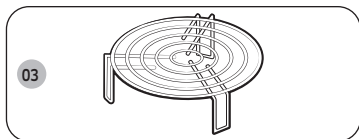

03 Skara, e cila duhet vendosur në pjatën rrotulluese. Skara metalike mund të përdoret për pjekje dhe për gatim të kombinuar.

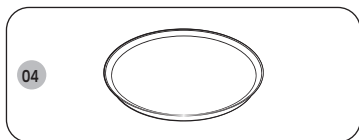

04 Pjata e ashpër
Pjata e ashpër përdoret për thekjen e ushqimeve më mirë me modalitetet e gatimit të kombinimit dhe mikrovalës dhe skarën. Ajo ju ndihmon t'i mbani krokante brumërat dhe brumin e picës.

⚠ KUJDES

Mos e përdorni furrën me mikrovalë pa unazën rrotulluese dhe pjatën rrotulluese.

Përfshirë për instalim

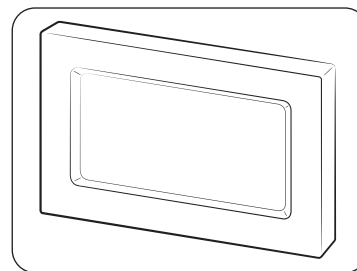

Korniza

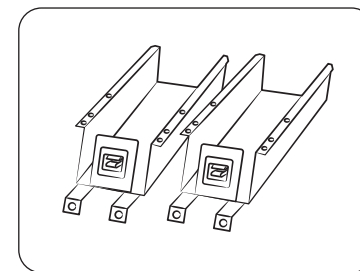

Kllapa e bazës (2)

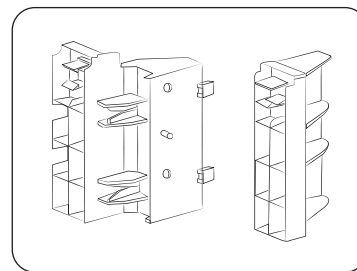

Mbajtësja e kornizës (2)

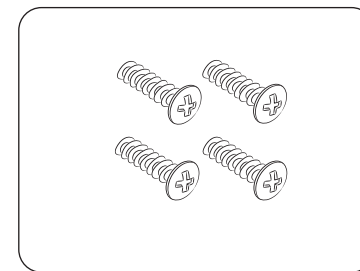

Vida (tipi A) (4)

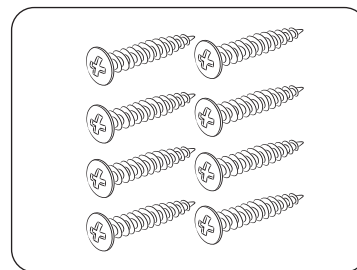

Vida (tipi B) (8)



Instalimi

Udhëzimet për instalimin e furrës me mikrovalë

Kjo pajisje është në përputhje me rregulloret e BE-së.

Hedhja e paketimit dhe pajisjes.

Paketimi i pajisjes është i riciklueshëm.

Mund të përdoren si më poshtë:

- karton;
- qese polietileni (PE);
- Polistiren pa CFC (shkumë e fortë polistireni).

Hidhni këto materiale në një mënyrë të përgjegjshme dhe në përputhje me rregulloret qeveritare.

Autoritetet mund t'ju sigurojnë informacione për mënyrën e hedhjes së pajisjeve shtëpiake pas përdorimit në një mënyrë të përgjegjshme.

Siguria

Pajisja duhet të lidhet vetëm nga një teknik i kualifikuar.

Furra me mikrovalë është projektuar për përdorim shtëpiak.

Duhet ta përdorni atë vetëm për gatimin e ushqimeve.

Pajisja është e nxehtë gjatë dhe pas përdorimit.

Kini parasysh këtë gjë në rast se fëmijët afrohen te pajisja.

Instalimi afër një furre konvencionale.

- Kur do të instaloni një furrë me mikrovalë afër një furre konvencionale, duhet të lejoni një hapësirë të mjaftueshme mes tyre për të parandaluar nxehjen e tepërt, pasi korniza mund të përkulet nga temperaturat shumë të larta. Është e qartë se është shumë e rëndësishme që të respektohen me rreptësi udhëzimet e montimit nga prodhuesi i furrës konvencionale.
- Një furrë inkaso me mikrovalë nuk duhet të montohet mbi një furrë konvencionale, pasi në sistemin e ftohjes së furrës me mikrovalë mund të ketë një ndikim negativ nga ajri i nxehtë i çliruar nga furra konvencionale.

Lidhja elektrike

Rrjeti elektrik i shtëpisë me të cilin është lidhur pajisja duhet të respektojë rregulloret kombëtare dhe lokale.

Nëse dëshironi të realizoni një lidhje fikse, sigurohuni që të vendosni një çelës me shumë pole me një distancë minimale kontakti prej 3 mm në linjën e furnizimit me energji elektrike.

Instalimi i furrës me mikrovalë

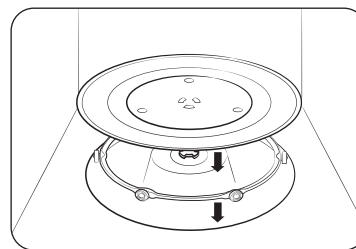

1. Hiqni të gjitha materialet e paketimit që ndodhen brenda në furrë. Instaloni unazën rrotulluese dhe pjatën rrotulluese. Verifikoni që pjata rrotulluese të rrotullohet lirshëm.
2. Furra me mikrovalë duhet të vendoset në atë mënyrë që priza të jetë e disponueshme.

⚠ KUJDES

- Nëse kordoni i furnizimit me energji dëmtohet, ai duhet të ndërrohet nga një kordon ose njësi e veçantë e disponueshme nga prodhuesi ose nga agjenti i tij i shërbimit. Për sigurinë tuaj, vendoseni kabllo në një prizë AC me tokëzim me 3 kunjë, 230 volt dhe 50 Hz. Nëse kabloja elektrike e kësaj pajisjeje dëmtohet, ajo duhet të zëvendësohet nga një kablo e veçantë.
- Mos e instaloni furrën me mikrovalë në ambiente të ngrohta ose të lagështa, si për shembull pranë një furre tradicionale ose një kaloriferi. Duhet të respektohen specifikimet për furnizimin me energji elektrike dhe çdo kablo zgjatuese duhet të jetë i të njëjtit standard si kabloja elektrike e dhënë me furrën. Përpara se ta përdorni furrën për herë të parë, pastroni me pecetë të njomë pjesën e brendshme dhe gominën e derës.



Përmasat

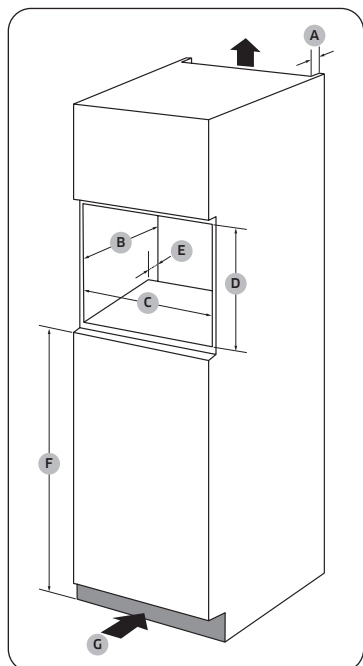

Kasa

A	50 mm
B	550 mm
C	560 (+8) mm
D	362 mm
E	50 mm
F	850 mm
G	200 cm ²

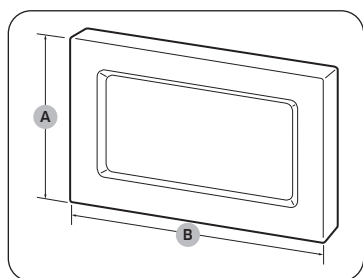

Korniza

A	381 mm
B	596 mm

Procedura për instalimin e furrës me mikrovalë

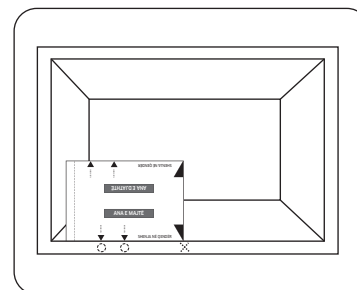
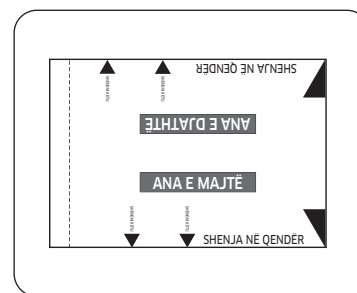
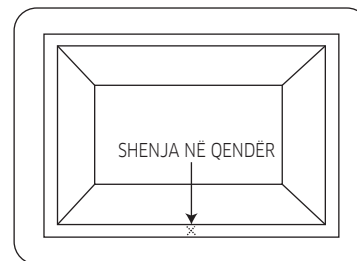

1. Matni gjatësinë e kasës dhe vendosni një shenjë në qendër.
2. Prisni fletën e modelit në faqen 21.
3. Përputheni "SHENJËN E QENDRËS" në anën e djathtë të fletës së modelit me shenjën e qendrës në kasë.
 - Sigurohuni që "ANA E MAJTË" të jetë vertikalisht drejt.
4. Shënoni vendet e vrimave të vidave në kasë.

Instalimi

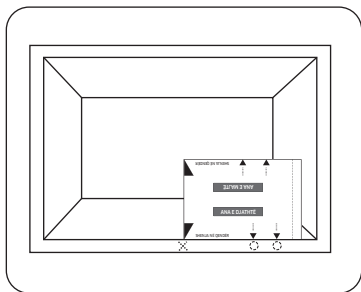

5. Kthejeni fletën e modelit 180 gradë.
6. Përputheni "SHENJËN E QENDRËS", tani në anën e majtë të fletës së modelit, me shenjën e qendrës në kasë.
7. Shënoni vendet e vrimave të vidave në kasë.

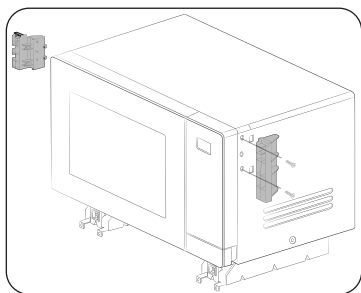

8. Përdorni vidat e dhëna (tipi A) për të mbërthyer dy mbajtëset e kornizës në anën e majtë dhe të djathtë të mikrovalës.
 - Kontrolloni shenjat (L: majtas, R: djathtas) në kapëse për t'i mbërthyer ato në anën e duhur.

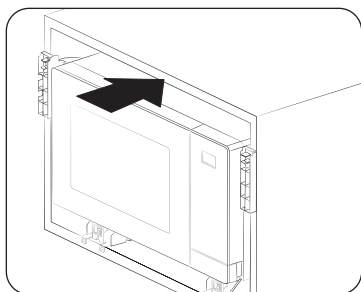

9. Futni mikrovalën në kasë. Më pas përputhni vrimat e kapëses së bazës me shenjën nga hapi 4 dhe 7.

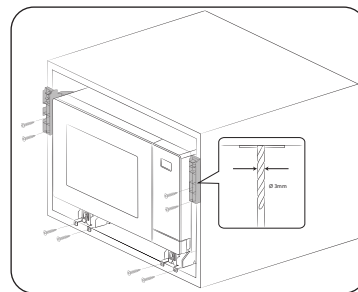

10. Përdorni një punto 3 mm për të bërë vrimat në kasë për mbërthimin e kapëseve të bazës. Më pas mbërthejini me vidat e dhëna (tipi B).

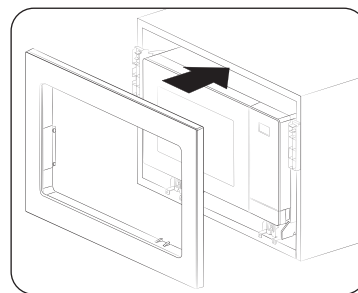

11. Lidhni kornizën dhe më pas lidhni të gjitha kabllot elektrike. Kontrolloni nëse pajisja funksionon si duhet.

Mirëmbajtja

Pastrim

Pastrojeni rregullisht furrën me mikrovalë për të parandaluar grumbullimin e papastërtive mbi furrë ose brenda saj. Gjithashtu, kushtojini vëmendje të veçantë derës, gominës së derës, si dhe pjatës rrotulluese dhe unazës rrotulluese (vetëm për modelet përkatëse).

Nëse dera nuk hapet ose mbyllet lirisht, kontrolloni së pari nëse janë grumbulluar papastërti në gominat e derës. Përdorni një pecetë të butë me ujë me sapun për pastrimin e sipërfaqes së jashtme dhe të brendshme të furrës me mikrovalë. Shpëlajini dhe thajini mirë.

Për të pastruar papastërtitë e forta me aroma të pakëndshme në pjesën e brendshme të furrës me mikrovalë

1. Pasi ta keni zbrazur furrën me mikrovalë, vendosni një filxhan me lëng limoni të holluar në qendër të pjatës rrotulluese.
2. Ngrohni furrën me mikrovalë për 10 minua në fuqinë maksimale.
3. Pas përfundimit të ciklit, prisni derisa të ftohet furra me mikrovalë. Më pas, hapni derën dhe pastroni dhomën e gatimit.

KUJDES

- Mbajini derën dhe gominat e saj të pastra dhe sigurohuni që dera të hapet dhe mbyllet lirisht. Përndryshe, mund të shkurtohet cikli i jetës së furrës me mikrovalë.
- Bëni kujdes që të mos derdhni ujë në ventilatorët e furrës me mikrovalë.
- Mos përdorni substanca gërryese ose kimike për pastrimin.
- Pas çdo përdorimi të furrës me mikrovalë, përdorni një detergjent të butë për pastrimin e dhomës së gatimit pasi furra të jetë ftohur.

Ndërrimi (riparimi)

VINI RE

Brenda furrës me mikrovalë nuk ka pjesë që mund të hiqen nga përdoruesi. Mos u përpiqni ta ndërroni ose riparoni vetë furrën me mikrovalë.

- Nëse keni probleme me menteshat, bllokimin dhe/ose derën, kontaktoni me një teknik të kualifikuar ose pikën lokale të shërbimit të Samsung-ut për ndihmë teknike.
- Nëse dëshironi të ndërroni llambën, kontaktoni pikën lokale të shërbimit të Samsung-ut. Mos e ndërroni vetë.
- Nëse keni probleme me kasën e jashtme të furrës me mikrovalë, hiqni fillimisht nga priza dhe më pas kontaktoni pikën lokale të shërbimit të Samsung-ut.

Kujdesi për kohë të gjata mospërdorimi

Nëse nuk e përdorni furrën me mikrovalë për një kohë të gjatë, hiqeni nga priza dhe lëvizeni furrën në një vend të thatë, pa pluhur. Pluhuri dhe lagështia që krijohen brenda furrës me mikrovalë mund të ndikojnë në performancën e furrës.

Veçoritë e furrës me mikrovalë

Furrë me mikrovalë

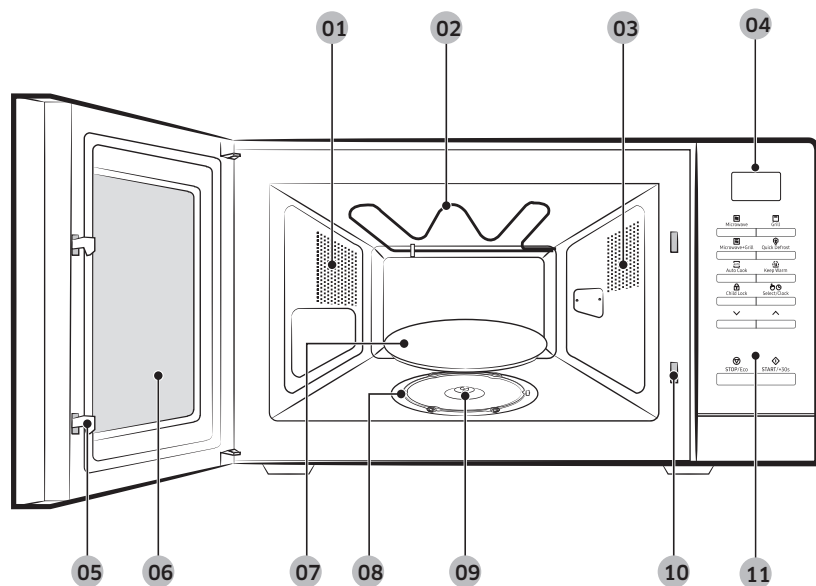

- | | | | | | |
|----|--------------------------------|----|---------------------|----|-----------|
| 01 | Vrimat e ajrimit | 02 | Elementi ngrohës | 03 | Drita |
| 04 | Ekrani | 05 | Shulat e derës | 06 | Dera |
| 07 | Pjata rrotulluese | 08 | Unaza rrotulluese | 09 | Bashkuesi |
| 10 | Vrimat e bllokimit të sigurisë | 11 | Paneli i kontrollit | | |

Paneli i kontrollit

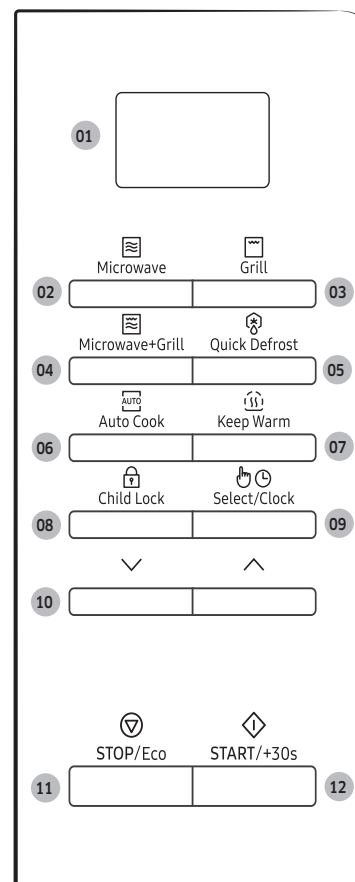

- | | |
|----|------------------------------------|
| 01 | Ekrani |
| 02 | Microwave (Mikrovalë) |
| 03 | Grill (Skarë) |
| 04 | Microwave+Grill (Mikrovalë+Skarë) |
| 05 | Quick Defrost (Shkrirje e shpejtë) |
| 06 | Auto Cook (Gatim automatik) |
| 07 | Keep Warm (Mbaj ngrohtë) |
| 08 | Child Lock (Bllokimi për fëmijët) |
| 09 | Select/Clock (Zgjedhje/Ora) |
| 10 | Lart/Poshtë |
| 11 | STOP/Eco (Ndalo/Kursim) |
| 12 | START/+30s (FILLO/+30s) |

Përdorimi i furrës me mikrovalë

Përdorimi i veçorisë Shkrirje e shpejtë

Kodi	Ushqimi	Kodi	Ushqimi
1	Mish	2	Pulë
3	Peshk	4	Perime të ngrira
5	Bukë		

Përdorimi i Auto Cook (Gatimi automatik)

1. Skuqje në skarë

Kodi	Ushqimi	Kodi	Ushqimi
1-1	Patate të skuqura të ngrira	1-2	Bërxolla derri të ngrira
1-3	Kotëleta pule të ngrira	1-4	Kroketa të ngrira me patate
1-5	Salsiçe të ngrira me miell misri	1-6	Fileta peshku të ngrira
1-7	Krahë pule të ngrira	1-8	Fileta djathi të ngrira
1-9	Shufra djathi të ngrira	1-10	Role të mbushura dhe të ngrira
1-11	Karkaleca të ngrirë me galetë	1-12	Rrathë qepe të ngrirë
1-13	Patate trekëndore të ngrira	1-14	Kofsha pule
1-15	Krahë pule		

2. Gatim i shëndetshëm

Kodi	Ushqimi	Kodi	Ushqimi
2-1	Ushqime të gatshme (të ftohta)	2-2	Ushqime vegetariane (të ftohta)
2-3	Lule brokoli	2-4	Karota me feta
2-5	Barbunja	2-6	Spinaq
2-7	Kalli misri	2-8	Patate të qëruara
2-9	Oriz i kuq (i përvëluar)	2-10	Makarona integrale
2-11	Quinoa	2-12	Bullgur
2-13	Perime furre	2-14	Domate të pjekura në skarë
2-15	Kraharorë pule	2-16	Kraharorë gjeldeti
2-17	Fileta të freskëta peshku	2-18	Fileta të freskëta salmoni
2-19	Karkaleca deti të freskët	2-20	Troftë e freskët

Kodi	Ushqimi	Kodi	Ushqimi
2-21	Peshk skare	2-22	Fileta salmoni të pjekura në skarë

3. Ëmbëlsira shtëpie

Kodi	Ushqimi	Kodi	Ushqimi
3-1	Kek me arra	3-2	Bukë me banane
3-3	Kek i butë	3-4	Biskota
3-5	Puding me vezë	3-6	Kek me çokolatë në kupë
3-7	Kek në kupë		

4. Shkrirje buke

Kodi	Ushqimi
4	Shkrirje buke

Përdorimi i pjatës së ashpër

Ushqimi	Ushqimi
Proshutë	Domate të pjekura në skarë
Hamburger (i ngrirë)	Bageta (të ngrira)
Pica (e ngrirë)	Minipica (e ngrirë)
Pica (e ftohtë)	Kroketa peshku (të ngrira)
Kroketa pule (të ngrira)	Patate të pjekura

Zgjidhja e problemeve dhe kodet informuese

Diagnostikimi

Nëse ju dalin ndonjë nga problemet e radhitura më poshtë, provoni zgjidhjet e dhëna.

Problemi	Shkaku	Veprimi
Të përgjithshme		
Butonat nuk mund të shtypen siç duhet.	Midis butonave mund të mblidhet lëndë e huaj.	Hiqni lëndën e huaj dhe provoni përsëri.
	Për modelet me prekje: Ka lagështirë në pjesën e jashtme.	Fshini lagështirën nga pjesa e jashtme.
	Është aktivizuar bllokimi për fëmijët.	Çaktivizoni Bllokimi për fëmijët.
Nuk shfaqet ora.	Është caktuar funksioni Ekonomik (për kursim energjie).	Çaktivizoni funksionin Ekonomik.
Furra me mikrovalë nuk punon.	Nuk merr korrent.	Sigurohuni që pajisja merr korrent.
	Dera është e hapur.	Mbyllni derën dhe provoni sërish.
	Mekanizmat e sigurisë së hapjes së derës janë mbuluar me lëndë të huaj.	Hiqni lëndën e huaj dhe provoni përsëri.
Furra me mikrovalë ndalon ndërkohë që është në përdorim.	Përdoruesi ka hapur derën për të kthyer ushqimin.	Pas kthimit të ushqimit, shtypni sërish butonin START/+30s (FILLO/+30s) për të nisur përdorimin.

Problemi	Shkaku	Veprimi
Energjia fiket përgjatë përdorimit.	Furra me mikrovalë ka qenë në përdorim për kohë të gjatë.	Pas përdorimit për kohë të gjatë, lëreni furrën me mikrovalë të ftohet.
	Ventilatori ftohës nuk punon.	Prisni derisa të dëgjoni tingullin e ventilatorit ftohës.
	Provoni ta përdorni furrën me mikrovalë pa ushqim brenda.	Vendosni ushqim në furrën me mikrovalë.
	Nuk ka hapësirë të mjaftueshme ajrimi për furrën me mikrovalë.	Në pjesën e përparme dhe të pasme të furrës me mikrovalë, ka tuba thithjeje/shkarkimi për ajrim. Ruani hapësirat e specifikuara në udhëzuesin e instalimit të produktit.
Gjatë përdorimit ka një tingull kërcitjeje dhe furra me mikrovalë nuk punon.	Disa spina përdoren në të njëjtën prizë.	Përcaktoni një prizë që të përdoret vetëm për furrën me mikrovalë.
	Gatimi i ushqimit të mbyllur ose përdorimi i një ene me kapak mund të shkaktojë tinguj kërcitjeje.	Mos përdorni enë të vulosura sepse atë mund të shpërthejnë për shkak të zgjerimit të përmbytjeve.

Problemi	Shkaku	Veprimi
Pjesa e jashtme e furrës me mikrovalë është shumë e nxehtë përgjatë përdorimit.	Nuk ka hapësirë të mjaftueshme ajrimi për furrën me mikrovalë.	Në pjesën e përparme dhe të pasme të furrës me mikrovalë, ka tuba thithjeje/shkarkimi për ajrim. Ruani hapësirat e specifikuara në udhëzuesin e instalimit të produktit.
	Ka sende sipër furrës me mikrovalë.	Hiqni të gjitha sendet që ndodhen sipër furrës me mikrovalë.
Dera nuk mund të hapet siç duhet.	Midis pjesës së brendshme të furrës me mikrovalë dhe derës së saj ka mbetje ushqimore.	Pastroni furrën me mikrovalë dhe më pas hapni derën.
Nxehtësia që përfshin dhe funksionin Ngrohje nuk punon mirë.	Furra me mikrovalë mund të mos punojë; po gatuhet shumë ushqim ose është përdorur në papërshtatshme gatimi.	Vendosni një filxhan me ujë në një enë që nuk dëmton mikrovalën dhe ndizni mikrovalën për 1-2 minuta për të kontrolluar nëse uji nxehtë. Ulni sasinë e ushqimit dhe nisni sërish funksionin. Përdorni një enë gatimi me fund të sheshtë.
Funksioni i shkërrimit nuk punon.	Po gatuhet shumë ushqim.	Ulni sasinë e ushqimit dhe nisni sërish funksionin.
Drita e brendshme errësohet ose nuk ndizet fare.	Dera është lënë hapur për një kohë të gjatë.	Drita e brendshme mund të fiket automatikisht kur aktivizohet funksioni ekonomik. Mbyllni dhe rihapni derën ose shtypni butonin STOP/Eco (Ndalo/Kursim) .
	Drita e brendshme është mbuluar me lëndë të huaj.	Pastroni pjesën e brendshme të furrës me mikrovalë dhe kontrolloni sërish.

Problemi	Shkaku	Veprimi
Gjatë gatimit dëgjohet një sinjal.	Nëse përdoret funksioni Gatim automatik, ky sinjal nënkupton kohën e kthimit të ushqimit gjatë shkërrimit.	Pas kthimit të ushqimit, shtypni sërish butonin START/+30s (FILLO/+30s) për të rinisur përdorimin.
Furra me mikrovalë nuk është e niveluar.	Furra me mikrovalë është instaluar në një sipërfaqe të paniveluar.	Sigurohuni që furra me mikrovalë të instalohet në sipërfaqe të sheshtë dhe të qëndrueshme.
Gjatë gatimit ka shkërrim.	Enët metalike përdoren gjatë funksioneve të pjekjes/shkërrimit të furrës me mikrovalë.	Mos përdorni enë metalike.
Kur futet në prizë, furra me mikrovalë fillon menjëherë punën.	Dera nuk është mbyllur siç duhet.	Mbyllni derën dhe kontrolloni sërish.
Nga furra me mikrovalë del elektricitet.	Spina ose priza nuk është tokëzuar siç duhet.	Sigurohuni që priza dhe spina të tokëzohen siç duhet.
<ol style="list-style-type: none"> 1. Kullim uji. 2. Del avull nga plasa e derës. 3. Mbetet ujë në furrën me mikrovalë. 	Mund të jetë ujë ose avull në disa raste, në varësi të ushqimit. Ky nuk është keqfunksionim i furrës me mikrovalë.	Lëreni furrën me mikrovalë të ftohet dhe më pas fshijeni me një peshqir të thatë.

Zgjidhja e problemeve dhe kodet informuese

Problemi	Shkaku	Veprimi
Niveli i ndriçimit brenda në furrën me mikrovalë varion.	Ndriçimi ndryshon në varësi ndryshimeve të fuqisë në dalje sipas funksionit.	Ndryshimet e fuqisë në dalje gjatë gatimit nuk janë keqfunksionime. Ky nuk është keqfunksionim i furrës me mikrovalë.
Gatimi ka përfunduar, por ventilatori i ftohet po funksionon akoma.	Për të ajrosur furrën me mikrovalë, ventilatori ftohet vazhdon të punojë për rreth 3 minuta pas përfundimit të gatimit.	Ky nuk është keqfunksionim i furrës me mikrovalë.
Pjata rrotulluese		
Gjatë rrotullimit, pjata e rrotullimit del nga vendi ose ndalon rrotullimin.	Nuk ka unazë rrotulluese ose unaza rrotulluese nuk është e vendosur siç duhet.	Instaloni unazën rrotulluese dhe pastaj provoni sërish.
Pjata rrotulluese zvarritet gjatë rrotullimit.	Unaza rrotulluese nuk është e vendosur siç duhet, ka shumë ushqim ose ena është shumë e madhe dhe ndeshet me pjesën e brendshme të mikrovalës.	Rregulloni sasinë e ushqimit dhe mos përdorni enë shumë të mëdha.
Pjata rrotulluese kërcet gjatë rrotullimit dhe është e zhurmshme.	Në pjesën e poshtme të furrës me mikrovalë ka mbetje ushqimore.	Hiqni mbetjet ushqimore të mbledhura në pjesën e poshtme të furrës me mikrovalë.

Problemi	Shkaku	Veprimi
Grill (Skarë)		
Tymi del jashtë gjatë funksionimit.	Gjatë përdorimit të parë të furrës me mikrovalë, mund të dalë tym nga elementet ngrohëse.	Ky nuk është keqfunksionim dhe nëse e vini në punë furrën me mikrovalë 2-3 herë, kjo gjë nuk do të ndodhë më.
	Ushqimi është në elementet ngrohës.	Lëreni furrën me mikrovalë të ftohet dhe hiqni ushqimin nga elementet ngrohës.
	Ushqimi është shumë afër skarës.	Gjatë gatimit, vendoseni ushqimin në një distancë largësie të përshtatshme.
	Ushqimi nuk është përgatitur dhe/ose rregulluar siç duhet.	Sigurohuni që ushqimit të përgatitet dhe të rregullohet siç duhet.
Furrë me mikrovalë		
Furra me mikrovalë nuk ngrohet.	Dera është e hapur.	Mbyllni derën dhe provoni sërish.
Tymi del jashtë gjatë nxehtësisë paraprake.	Gjatë përdorimit të parë të furrës me mikrovalë, mund të dalë tym nga elementet ngrohëse.	Ky nuk është keqfunksionim dhe nëse e vini në punë furrën me mikrovalë 2-3 herë, kjo gjë nuk do të ndodhë më.
	Ushqimi është në elementet ngrohës.	Lëreni furrën me mikrovalë të ftohet dhe hiqni ushqimin nga elementet ngrohës.
Ndihet aromë djegie ose plastike kur përdorni furrën me mikrovalë.	Është përdorur enë gatimi plastike ose jo rezistente ndaj nxehtësisë.	Përdorni enë gatimi qelqi të përshtatshme për temperatura të larta.

Problemi	Shkaku	Veprimi
Nga brendësia e furrës me mikrovalë po del aromë e keqe.	Mbetjet ushqimore ose plastike janë shkrire dhe kanë mbetur në pjesën e brendshme.	Përdorni funksionin e avullimit dhe pastaj fshijeni me një leckë të thatë. Në brendësi, mund të vendosni një fetë limoni dhe ndizni furrën me mikrovalë në mënyrë që të largojë aromën më shpejt.
Furra me mikrovalë nuk gatuan siç duhet.	Dera e furrës me mikrovalë është hapur shpesh gjatë gatimit.	Nëse e hapni shpesh derën, temperatura e brendshme do të ulet dhe kjo mund të ndikojë në rezultatet e gatimit.
	Komandat e furrës me mikrovalë nuk janë caktuar siç duhet.	Caktoni me saktësi komandat e furrës me mikrovalë dhe provoni sërish.
	Skara ose aksesoret e tjerë nuk janë vendosur siç duhet.	Vendosni saktësisht aksesoret.
	Është përdorur modeli ose madhësia e gabuar e enës së gatimit.	Përdorni enë të përshtatshme me funde të sheshta.

Kodet informuese

Kodet informuese	Shkaku	Veprimi
C-d0	Butonat e komandimit shtypen për mbi 10 sekonda.	Pastroni butonat dhe kontrolloni nëse ka ujë në sipërfaqen rreth butonit. Nëse ndodh sërish, fikni furrën me mikrovalë mbi 30 sekonda dhe provoni ta caktoni sërish. Nëse ndodh sërish, telefononi pikën lokale të kujdesit ndaj klientit të SAMSUNG.

SHËNIM

Nëse zgjidha e sugjeruar nuk e zgjidh problemin, kontaktoni pikën lokale të kujdesit ndaj klientit të "SAMSUNG".

Specifikimet teknike

"SAMSUNG" përpiqet të përmirësojë produktet e tij në çdo kohë. Si specifikimet për dizajnin, ashtu edhe këto udhëzime përdorimi i nënshtrohen ndryshimit pa njoftim.

Modeli	MG23A7013C*
Burimi i energjisë	230 V ~ 50 Hz AC
Konsumi i energjisë	
Fuqia maksimale	2400 W
Microwave (Mikrovalë)	1300 W
Me skarë (elementi nxehtës)	1100 W
Fuqia në dalje	100 W / 800 W - 6 nivele (IEC-705)
Norma e funksionimit	2450 MHz
Përmasat (Gj x L x Th)	
Jashtë	489 x 275 x 362 mm
Dhomëza e furrës	330 x 211 x 324 mm
Volumi	23 litra
Pesha	
Neto	Rreth 14,5 kg

SHENJA NË QENDËR



SHËNONI KËTU



SHËNONI KËTU

ANA E DJATHTË

Modeli për instalimin

ANA E MAJTË



SHËNONI KËTU



SHËNONI KËTU

SHENJA NË QENDËR

Shënime

Shënime

SAMSUNG



Skanojeni këtë me celularin tuaj.

Skanojeni kodin QR* ose vizitoni www.samsung.com për të parë për informacione të dobishme.

* Kërkon instalimin e lexuesit në celular.

Për manualin e plotë, skanimin e kodit QR apo hyrje nga interneti te <https://www.samsung.com>

Ju lutemi, kini parasysh se garancia e "Samsung" NUK mbulon telefonatat për shërbim për të shpjeguar funksionimin e produktit, për të rregulluar instalimin e gabuar ose për të kryer pastrimin ose mirëmbajtjen normale.

PYETJE OSE KOMENTE?

SHTETI	TELEFONONI	OSE NA VIZITONI NË INTERNET NË
ALBANIA	045 620 202	www.samsung.com/al/support
BOSNIA	055 233 999	www.samsung.com/ba/support
North Macedonia	023 207 777	www.samsung.com/mk/support
BULGARIA	*3000 Цена на един градски разговор 0800 111 31 Безплатен за всички оператори	www.samsung.com/bg/support
CROATIA	072 726 786	www.samsung.com/hr/support
CZECH	800 - SAMSUNG (800-726786)	www.samsung.com/cz/support
HUNGARY	0680SAMSUNG (0680-726-7864)	www.samsung.com/hu/support
MONTENEGRO	020 405 888	www.samsung.com/support
POLAND	[IM] 801-172-678* lub +48 22 607-93-33* Specjalistyczna infolinia do obsługi zapytań dotyczących telefonów komórkowych: 801-672-678* * (opłata według taryfy operatora) [CE] 801-172-678* lub +48 22 607-93-33* * (opłata według taryfy operatora)	http://www.samsung.com/pl/support/

SHTETI	TELEFONONI	OSE NA VIZITONI NË INTERNET NË
ROMANIA	*8000 (apel in retea) 08008-726-78-64 (08008-SAMSUNG) Apel GRATUIT Atenție: Dacă efectuați apelul din rețeaua Digi (RCS/RDS), vă rugăm să ne contactați formând numărul Telverde fără ultimele două cifre, astfel: 0800872678.	www.samsung.com/ro/support
SERBIA	011 321 6899	www.samsung.com/rs/support
SLOVAKIA	0800 - SAMSUNG (0800-726 786)	www.samsung.com/sk/support
LITHUANIA	8-800-77777	www.samsung.com/lt/support
LATVIA	8000-7267	www.samsung.com/lv/support
ESTONIA	800-7267	www.samsung.com/ee/support
SLOVENIA	080 697 267 (brezplačna številka)	www.samsung.com/si/support
Kosovo	0800 10 10 1	www.samsung.com/support



DE68-04668B-00

Mikrotalasna pećnica

Jednostavno korisničko uputstvo

MG23A7013C*



Skenirajte ovo pametnim telefonom.

- Da biste videli kompletno uputstvo, skenirajte QR kôd ili posetite stranicu na mreži na adresi <https://www.samsung.com>



SAMSUNG

Sadržaj

Bezbednosna uputstva	3	Korišćenje mikrotalasne pećnice	15
Važna bezbednosna uputstva	3	Korišćenje funkcije Brzo odmrzavanje	15
Opšte mere bezbednosti	6	Korišćenje funkcije Auto Cook (Automatsko kuvanje)	15
Predostrožnosti za rad mikrotalasne pećnice	7	Korišćenje tanjira za pečenje	15
Ograničena garancija	8	Rešavanje problema i informativni kodovi	16
Definicija grupe proizvoda	8	Rešavanje problema	16
Pravilno odlaganje ovog proizvoda (Odlaganje električne i elektronske opreme)	8	Informativni kôd	19
Ugradnja	9	Tehničke specifikacije	20
Dodatni elementi	9		
Isporučeno za instalaciju	9		
Uputstva za instalaciju mikrotalasne pećnice	10		
Instaliranje mikrotalasne pećnice	10		
Dimenzije	11		
Postupak ugradnje mikrotalasne pećnice	11		
Održavanje	13		
Čišćenje	13		
Zamena (popravka)	13		
Zaštita u slučaju dužeg perioda nekorišćenja	13		
Funkcije mikrotalasne pećnice	14		
Mikrotalasna pećnica	14		
Kontrolna tabla	14		

Bezbednosna uputstva

VAŽNA BEZBEDNOSNA UPUTSTVA

PAŽLJIVO PROČITAJTE I SAČUVAJTE ZA BUDUĆU UPOTREBU.

UPOZORENJE: U slučaju oštećenja vrata ili zaptivnog sistema na vratima, pećnica se ne sme koristiti dok je ne popravi stručna osoba.

UPOZORENJE: Servisiranje i bilo kakvu popravku koja podrazumeva uklanjanje površine koja štiti od izlaganja mikrotalasnoj energiji sme da obavlja isključivo stručna osoba.

UPOZORENJE: Tečnosti i ostala hrana ne smeju se zagrevati u zatvorenim posudama jer postoji opasnost od eksplozije.

UPOZORENJE: Deci dozvoljavajte da koriste pećnicu bez nadzora samo ako su dobila odgovarajuća uputstva, tako da su u stanju da je koriste bezbedno i svesna su potencijalnih opasnosti od nepravilne upotrebe.

Ovaj uređaj je predviđen samo za upotrebu u domaćinstvu i nije predviđen za upotrebu u sledećim prilikama:

- kuhinje za osoblje u prodavnicama, kancelarijama i u drugim radnim okruženjima;
- farme;

- od strane gostiju u hotelima, motelima i drugim smeštajnim objektima;

- u objektima koji pružaju usluge prenoćišta sa doručkom. Koristite isključivo posuđe koje je pogodno za upotrebu u mikrotalasnoj pećnici.

Pri zagrevanju hrane u plastičnim ili papirnim posudama, nadgledajte rad pećnice jer se mogu zapaliti.

Mikrotalasna pećnica predviđena je za zagrevanje hrane i napitaka. Sušenje hrane ili odeće i zagrevanje termo jastuka, papuča, sušera, mokrih krpa i sličnog može dovesti do povreda ili požara.

Ako se pojavi dim, isključite uređaj pomoću prekidača ili iz struje i ne otvarajte vrata da bi se eventualni plamen sam ugasio.

Zagrevanje napitaka u mikrotalasnoj pećnici može dovesti do zakasnelog proviranja sa prolivanjem, pa morate biti obazrivi pri rukovanju posudom.

Sadržaj flašica za hranjenje i teglica sa hranom za bebe treba promešati ili promućkati, a temperaturu treba proveriti pre hranjenja kako ne bi došlo do opekotina.

Bezbednosna uputstva

Jaja u ljusci i cela kuvana jaja ne bi trebalo zagrevati u mikrotalasnoj pećnici jer mogu da eksplodiraju, čak i nakon završetka obrade u mikrotalasnoj pećnici.

Trebalo bi da redovno čistite pećnicu i uklanjate eventualne ostatke hrane.

Ako se pećnica ne održava čistom, može doći do propadanja površina pećnice što može skratiti radni vek uređaja i eventualno dovesti do opasnih situacija.

Uređaj je namenjen isključivo za ugradnu montažu. Uređaj ne treba postaviti unutar ormara.

Ne smete da koristite metalne posude za hranu i napitke prilikom pripreme namirnica u mikrotalasnoj pećnici.

Vodite računa da ne pomerite obrtno postolje prilikom vađenja posuda iz uređaja.

Uređaj ne sme da se čisti parom.

Ovaj uređaj ne sme da se čisti mlazom vode.

Ovaj uređaj nije predviđen za postavljanje unutar pokretnih domova, kamp-prikolica i sličnih vozila.

Nije predviđeno da ovaj uređaj koriste osobe (što podrazumeva decu) sa smanjenim fizičkim, čulnim ili mentalnim sposobnostima ili manjkom iskustva i znanja, osim pod nadzorom ili prema uputstvima osobe koja je odgovorna za njihovu bezbednost.

Decu bi trebalo nadgledati da se ne bi igrala uređajem.

Ovaj uređaj mogu koristiti deca od 8 godina i starija, kao i osobe sa smanjenim fizičkim, čulnim ili mentalnim sposobnostima ili manjkom iskustva i znanja, pod uslovom da su svesne potencijalnih opasnosti i da ih odgovorna osoba nadzire ili da im je dala uputstva za bezbedno korišćenje uređaja.

Deca ne smeju da se igraju sa uređajem. Čišćenje i održavanje uređaja ne smeju da obavljaju deca bez nadzora odraslih.

Ovaj uređaj mora biti ugrađen tako da može da se isključi sa napajanja. To može da se postigne tako što će utikač biti pristupačan ili postavljanjem prekidača na fiksne strujne instalacije u skladu sa pravilima za kabliranje.

Ako je kabl za napajanje oštećen, moraju ga zameniti proizvođač, predstavnik ovlašćenog servisa ili neko drugo stručno lice da bi se izbegla opasnost.

Ovu pećnicu bi trebalo postaviti u odgovarajućem smeru i na odgovarajućoj visini, tako da bude omogućen jednostavan pristup unutrašnjosti i delu za kontrolu.

Pre prve upotrebe pećnice, ona bi prvo trebalo 10 minuta da radi sa vodom, nakon čega može normalno da se koristi.

Ako pećnica proizvodi čudan zvuk, miris paljevine ili dim, odmah isključite utikač iz zidne utičnice i obratite se najbližem servisnom centru.

UPOZORENJE: Kada se uređaj koristi u kombinovanom režimu, deca bi trebalo da ga koriste samo pod nadzorom odraslih zbog toga što se razvija veoma visoka temperatura.

Tokom upotrebe uređaj postaje vreo. Vodite računa da ne dodirnete grejače u pećnici.

UPOZORENJE: Spoljni delovi uređaja mogu da postanu vrela tokom upotrebe. Mlađoj deci ne treba dozvoljavati da prilaze uređaju.

Za čišćenje vrata pećnice nemojte da koristite agresivna abrazivna sredstva za čišćenje niti oštre metalne strugalice pošto mogu da ogrebu površinu i da izazovu pucanje stakla. Ne sme se koristiti uređaj za čišćenje parom.

UPOZORENJE: Uverite se da je uređaj isključen pre zamene lampe kako biste izbegli mogućnost da dođe do strujnog udara. Uređaj se ne sme postaviti iza dekorativnih vrata da bi se izbeglo pregrevanje.

UPOZORENJE: Uređaj i njegovi spoljni delovi mogu da postanu vrela tokom upotrebe.

Vodite računa da ne dodirnete grejače.

Deca mlađa od 8 godina ne bi trebalo da prilaze pećnici, osim ako su pod stalnim nadzorom.

OPREZ: Pripremu hrane treba nadgledati. Kratku pripremu hrane treba stalno nadgledati.

Dok uređaj radi, vrata ili spoljna površina mogu biti vrući.

Dok uređaj radi, spoljni delovi mogu biti vrući.

Površine mogu postati vruće tokom upotrebe.

Aparat nije namenjen za rad pomoću spoljnog tajmera niti posebnog sistema za daljinsku kontrolu.

Bezbednosna uputstva

Ovaj uređaj mogu koristiti deca od 8 godina i starija, kao i osobe sa smanjenim fizičkim, čulnim ili mentalnim sposobnostima ili manjkom iskustva i znanja, pod uslovom da su svesne potencijalnih opasnosti i da ih odgovorna osoba nadzire ili da im je dala uputstva za bezbedno korišćenje uređaja. Deca ne smeju da se igraju sa uređajem. Deca ne bi trebalo da obavljaju čišćenje i održavanje, osim ako nisu starija od 8 godina i imaju nadzor su odrasle osobe.

Uređaj i kabl uređaja moraju biti van domašaja dece koja imaju manje od 8 godina.

Opšte mere bezbednosti

Samo kvalifikovani tehničar može obavljati popravke i modifikacije.

Nemojte da zagrevate hranu ili tečnosti u zatvorenim posudama u mikrotalasnoj pećnici.

Za čišćenje pećnice nemojte da koristite apotekarski benzin, razređivač, alkohol, paru ili aparate za čišćenje pod pritiskom.

Pećnicu nemojte da postavljate: blizu grejača ili zapaljivog materijala; na mestima izloženim vlazi, masnoći, prašini ili izloženim direktnoj sunčevoj svetlosti ili vodi; na mestima na kojima može da dođe do curenja gasa; na neravnoj površini.

Ova pećnica mora da bude pravilno uzemljena u skladu sa lokalnim i državnim propisima.

Redovno koristite suhu krpu da biste uklonili strane supstance sa viljuški i kontakata utikača.

Nemojte da vučete, prekomerno savijate, kao ni da stavljate teške predmete na kabl za napajanje. U slučaju curenja gasa (propan, tečni gas itd.) odmah provetrite prostoriju. Nemojte da dodirujete kabl za napajanje.

Nemojte da dodirujete kabl za napajanje vlažnim rukama.

Nemojte da isključujete kabl za napajanje dok pećnica radi.

Nemojte da stavljate prste niti strane supstance u pećnicu. Ako strane supstance uđu u pećnicu, isključite kabl za napajanje i obratite se lokalnom servisnom centru kompanije Samsung.

Nemojte previše da pritiskate pećnicu i nemojte da je udarate.

Nemojte da stavljate pećnicu na lomljive predmete.

Proverite da li napon, frekvencija i jačina struje odgovaraju specifikacijama proizvođača.

Čvrsto priključite utikač kabla za napajanje u zidnu utičnicu. Nemojte da koristite adaptere sa više priključaka, produžne kablove niti električne transformatore.

Nemojte da kačite kabl za napajanje na metalne objekte. Pobrinite se da se kabl nalazi između predmeta ili iza pećnice.

Nemojte da koristite oštećeni utikač, kabl za napajanje ili zidnu utičnicu koja nije dobro pričvršćena. U slučaju oštećenja utikača ili kablova za napajanje obratite se lokalnom servisnom centru kompanije Samsung.

Nemojte da sipate niti da prskate vodu direktno na pećnicu.

Nemojte da stavljate predmete na pećnicu, unutar pećnice niti na vrata pećnice.

Nemojte prskanjem da nanosite isparljive supstance, kao što su insekticidi, na pećnicu.

Ne stavljajte zapaljive materijale u pećnicu. Budući da alkoholna isparenja mogu da dođu u kontakt sa vrelim delovima pećnice, budite oprezni prilikom zagrevanja hrane ili pića koji sadrže alkohol.

Deca se mogu udariti o vrata ili prikleštiti prste u vratima. Kada otvarate/zatvarate vrata, neka deca budu na bezbednoj udaljenosti.

Upozorenje za mikrotalasnu pećnicu

Zagrevanje napitaka u mikrotalasnoj pećnici može dovesti do zakasnelog eruptivnog vrenja; uvek budite oprezni pri rukovanju posudom. Uvek sačekajte najmanje 20 sekundi pre rukovanja napicima. Ako je potrebno, mešajte tokom grejanja. Uvek mešajte nakon grejanja.

U slučaju nastanka opekotine, pratite sledeća uputstva za prvu pomoć:

1. Opečeni deo tela potopite u hladnu vodu u trajanju od najmanje 10 minuta.
2. Pokrijte ga čistim, suvim zavojem.
3. Ne nanosite nikakve kreme, ulja niti losione.

Nemojte da stavljate posudu za pečenje i rešetku za pećnicu u vodu odmah nakon obrade hrane da ih ne biste oštetili.

Nemojte da koristite pećnicu za prženje u dubokom ulju jer nije moguće kontrolisati temperaturu ulja. Vrelo ulje može iznenada da pokipi.

Predostrožnosti za mikrotalasnu pećnicu

Koristite samo posude predviđeno za korišćenje u mikrotalasnoj pećnici. Nemojte da koristite metalne posude, tanjire sa pozlaćenim ili srebrnim rubovima, ražnjeve itd.

Uklonite žičane veze. Postoji mogućnost stvaranja električnog luka.

Nemojte da koristite pećnicu za sušenje papira ili odeće.

Koristite kraće vreme za manje količine hrane kako biste sprečili pregrevanje i zagorevanje.

Utikač i kabl za napajanje držite dalje od izvora vode i toplote.

Da biste izbegli rizik od eksplozije, nemojte da zagrevate jaja u ljusci niti tvrdo kuvana jaja.

Nemojte da zagrevate hermetički zatvorene ili vakuumirane posude, koštunjavo voće, paradajz itd.

Nemojte da pokrivete ventilacione otvore tkaninom ili papirom. To stvara rizik od požara.

Pećnica može da se pregreje i da se automatski isključi, nakon čega će ostati isključena dok se dovoljno ne ohladi.

Uvek koristite kuhinjske rukavice prilikom vađenja posuda.

Tečnosti promešajte na polovini grejanja ili nakon grejanja, pa ih ostavite bar 20 minuta nakon grejanja kako biste sprečili da dođe do proviranja sa prolivanjem.

Prilikom otvaranja vrata pećnice trebalo bi da stojite na udaljenosti ispružene ruke kako biste sprečili da vas opeče vreo vazduh ili para koja izlazi iz pećnice.

Nemojte da uključujete pećnicu kada je prazna. Pećnica će se automatski isključiti nakon 30 minuta iz bezbednosnih razloga. Preporučuje se da u pećnici uvek stoji čaša vode koja će upijati mikrotalasnu energiju ako dođe do slučajnog uključivanja pećnice.

Pećnicu postavite poštujući propisana rastojanja od drugih predmeta koja su navedena u ovom priručniku. (Pogledajte odeljak „Instaliranje mikrotalasne pećnice“.)

Budite pažljivi prilikom priključivanja električnih uređaja u utičnice u blizini pećnice.

Predostrožnosti za rad mikrotalasne pećnice

Ako se ne pridržavate sledećih mera predostrožnosti rizikujete da budete izloženi štetnom dejstvu mikrotalasne energije.

- Nemojte da uključujete pećnicu dok su vrata otvorena. Nemojte da modifikujete sigurnosne brave (brave na vratima). Nemojte ništa da stavljate u otvore za sigurnosno zatvaranje.
- Nemojte da stavljate predmete između vrata pećnice i otvora pećnice i pazite da se ostaci hrane ili sredstva za čišćenje ne skupljaju na zaptivnim površinama. Vrata i zaptivne površine vrata održavajte čistim tako što ćete ih nakon svake upotrebe obrisati vlažnom krpom, a zatim i mekom suvom krpom.
- Nemojte da uključujete pećnicu ako je oštećena. Uključite je tek nakon što je popravi kvalifikovani serviser.

Važno: Vrata pećnice moraju da budu pravilno zatvorena. Vrata ne smeju da budu savijena; šarke vrata ne smeju da budu polomljene ili rasklimane; zaptivni sistem na vratima i zaptivne površine ne smeju da budu oštećeni.

- Samo kvalifikovani serviser može da vrši podešavanje i popravke.

Bezbednosna uputstva

Ograničena garancija

Kompanija Samsung naplaćuje zamenu dodatnog elementa ili otklanjanje estetskih nedostataka ako je do oštećenja uređaja ili dodatnog elementa došlo krivicom korisnika. Ova napomena odnosi se na sledeće:

- Vrata, ručke, spoljna tabla ili kontrolna tabla koje su ulubljene, izgrebane ili neispravne.
- Polomljeno ili izgubljeno ležište, valjak, spojnica ili žičana rešetka.

Koristite ovu pećnicu samo u predviđene svrhe, kao što je opisano u ovom priručniku. Upozorenja i važna bezbednosna uputstva iz ovog priručnika ne obuhvataju sve moguće uslove i situacije do kojih može doći. Dužni ste da razborito, oprezno i pažljivo postupate pri postavljanju, održavanju i korišćenju pećnice.

Zbog toga što se sledeća uputstva za upotrebu odnose na različite modele, karakteristike vaše mikrotalasne pećnice mogu da se razlikuju od onih opisanih u ovom priručniku, a možda neće biti primenljivi ni svi znakovi upozorenja. Ako imate pitanja ili nedoumice, obratite se lokalnom servisnom centru ili potražite pomoć i informacije na adresi www.samsung.com.

Ovu pećnicu koristite samo za zagrevanje hrane. Namenjena je isključivo za upotrebu u domaćinstvu. Nemojte da zagrevate nijednu vrstu tekstila, kao ni jastuke napunjene zrncvljem. Proizvođač se ne može smatrati odgovornim za oštećenja izazvana nepravilnim ili neispravnim korišćenjem pećnice.

Da biste izbegli habanje površine pećnice i opasne situacije, uvek održavajte pećnicu čistom.

Definicija grupe proizvoda

Ovaj proizvod spada u ISM opremu (eng. za „industrijska, naučna i medicinska oprema“) grupe 2, klase B. Definicija grupe 2 u koju spada sva ISM oprema koja generiše radiofrekventnu energiju i/ili je koristi za tretiranje materijala u obliku elektromagnetnog zračenja, kao i EDM oprema i oprema za elektrolučno zavarivanje.

Oprema klase B je oprema pogodna za korišćenje u domaćinstvu i u okruženjima koja imaju direktnu vezu sa mrežom za napajanje niskog napona koja se koristi za snabdevanje stambenih objekata strujom.

Pravilno odlaganje ovog proizvoda (Odlaganje električne i elektronske opreme)



(Primenjuje su u zemljama sa odvojenim sistemima za prikupljanje otpada)

Ovo obeležje na proizvodu, dodaci ili dokumentacija označavaju to da proizvod i njegovi elektronski dodaci (npr. punjač, slušalice, USB kabl) ne bi smeli da se odlažu zajedno sa ostalim otpadom iz domaćinstva, kada im istekne vek trajanja. Da biste sprečili moguće ugrožavanje čovekove okoline ili ljudskog zdravlja usled nekontrolisanog odlaganja, odvojite ove proizvode od ostalog otpada i odgovorno ga reciklirajte kako biste promovisali trajnu ponovnu upotrebu materijalnih resursa.

Kućni korisnici treba da se obrate prodavcu kod koga su kupili ovaj proizvod ili lokalnoj državnoj ustanovi kako bi se upoznali sa detaljima o mestu i načinu na koji mogu da izvrše recikliranje ovih proizvoda koje će biti bezbedno po čovekovu okolinu.

Poslovni korisnici treba da se obrate dobavljaču i provere uslove i odredbe ugovora o kupovini. Ovaj proizvod i njegovi elektronski dodaci prilikom odlaganja ne treba da se mešaju saostalim komercijalnim otpadom.

Informacije o zalaganju kompanije Samsung za očuvanje životne sredine i specifičnim regulatornim obavezama u vezi sa proizvodom, npr. REACH, WEEE, baterije, potražite na adresi: www.samsung.com/uk/aboutsamsung/sustainability/environment/our-commitment/data/

Ugradnja

Dodatni elementi

U zavisnosti od toga koji ste model kupili, dobićete nekoliko dodatnih elemenata koje možete da koristite na različite načine.

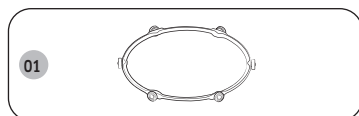

01 Obrtni prsten, postavlja se na sredinu mikrotalasne pećnice. Obrtni prsten drži obrtno postolje.

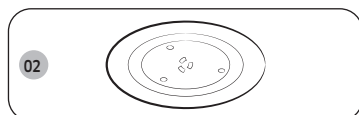

02 Obrtno postolje, postavlja se na obrtni prsten tako da se centrom pričvrsti za spojnicu. Obrtno postolje služi kao glavna površina za obradu hrane, a može se lako izvaditi radi čišćenja.

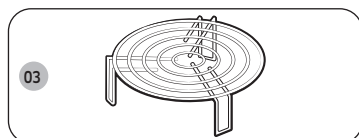

03 Rešetka za roštilj, postavlja se na obrtno postolje. Metalna rešetka se može koristiti za roštilj i kombinovanu pripremu hrane.

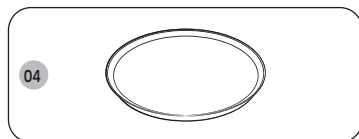

04 Tanjir za pečenje
Tanjir za pečenje se koristi za bolje pečenje hrane u režimima obrade Mikrotalasna ili Roštilj. Pomaže da peciva i pica ostanu hrskavi.

OPREZ

Nemojte da koristite mikrotalasnu pećnicu bez obrtnog prstena i obrtnog postolja.

Isporučeno za instalaciju

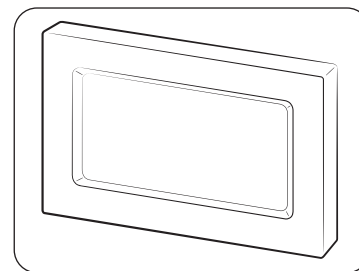

Okvir

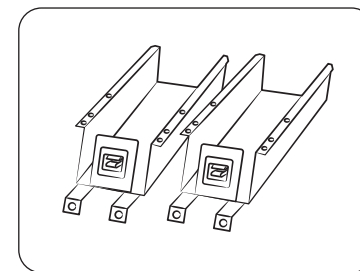

Osnovni nosač (2)

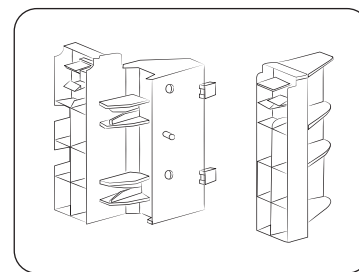

Držač okvira (2)

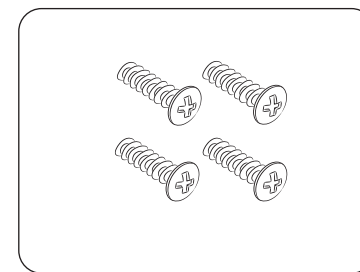

Zavrtnaj (tipa A) (4)

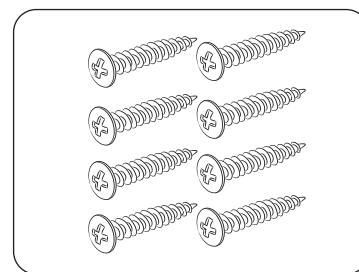

Zavrtnaj (tipa B) (8)

Ugradnja

Uputstva za instalaciju mikrotalasne pećnice

Ovaj uređaj je u skladu sa propisima EU.

Odlaganje pakovanja i uređaja.

Pakovanje uređaja može da se reciklira.

Može da se reciklira sledeće:

- karton,
- polietilenska folija (PE),
- polistiren bez hlorofluorouglenika (čvrst polistiren).

Odložite ove materijale odgovorno i u skladu sa vladinim propisima.

Nadležni organi mogu da vam pruže informacije o tome kako da odgovorno odložite odbačene kućne aparate.

Bezbednost

Uređaj treba da poveže isključivo kvalifikovani serviser.

Mikrotalasna pećnica je konstruisana za upotrebu u domaćinstvu.

Koristite je isključivo za pripremu hrane.

Uređaj je vruć tokom i posle upotrebe.

Imajte to na umu ako su deca blizu uređaja.

Instalacija blizu obične rerne.

- Ako mikrotalasnu pećnicu planirate da postavite blizu obične rerne, između njih treba da postoji dovoljno prostora kako bi se sprečilo pregrevanje jer okvir može da postane veoma vruć. Važno je da striktno poštuju uputstva za instalaciju proizvođača obične rerne.
- Ugradnu mikrotalasnu pećnicu ne smete da postavite iznad obične rerne jer vruć vazduh koji proizvodi rerne može negativno da utiče na rashladni sistem mikrotalasne pećnice.

Strujni priključak

Kućna električna mreža na koju je priključen uređaj treba da bude u skladu sa državnim i lokalnim propisima.

Ako želite da uspostavite fiksnu vezu, uverite se da je u dovodnom vodu postavljen višepolarni prekidač sa minimalnim razmakom između kontakata od 3 mm.

Instaliranje mikrotalasne pećnice

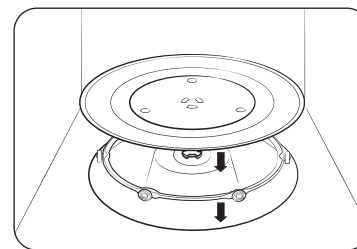

1. Uklonite sve materijale za pakovanje iz pećnice. Postavite obrtni prsten i obrtno postolje. Proverite da li obrtno postolje može da se okreće.
2. Mikrotalasna pećnica mora biti postavljena tako da pristup utikaču bude slobodan.

⚠ OPREZ

- Ako je kabl za napajanje oštećen, morate da ga zamenite posebnim kablom ili sklopom dostupnim kod proizvođača ili ovlašćenog servisa. Radi lične bezbednosti, priključite kabl na 3-pinsku uzemljenu utičnicu za naizmenničnu struju od 230 volti i 50 Hz. Ako se kabl za napajanje uređaja ošteti, morate da ga zamenite posebnim kablom.
- Ne postavljajte mikrotalasnu pećnicu na vrućim ili vlažnim mestima, npr. pored obične rerne ili radijatora. Morate da poštuju specifikacije pećnice koje se odnose na napajanje. Ako koristite produžni kabl, on mora da bude istog standarda kao kabl za napajanje koji je isporučen uz pećnicu. Pre prve upotrebe mikrotalasne pećnice, vlažnom krpom obrišite njenu unutrašnjost i zaptivni sistem na vratima.

Dimenzije

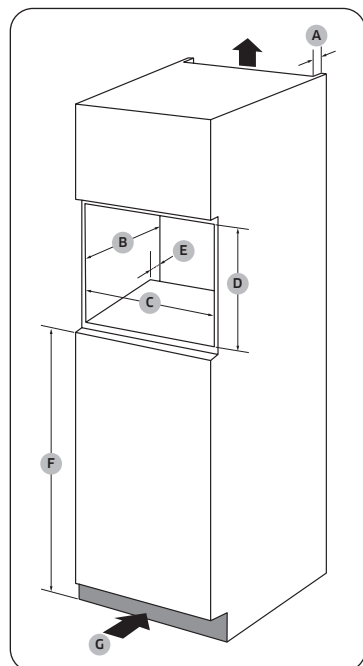

Kuhinjski element

A	50 mm
B	550 mm
C	560 (+8) mm
D	362 mm
E	50 mm
F	850 mm
G	200 cm ²

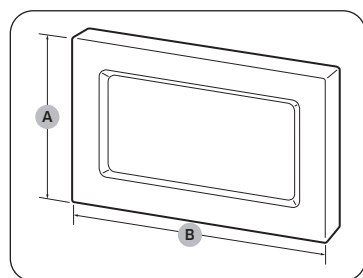

Okvir

A	381 mm
B	596 mm

Postupak ugradnje mikrotalasne pećnice

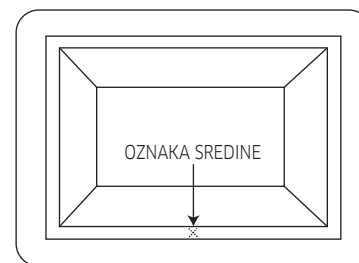

1. Izmerite dužinu kuhinjskog elementa i obeležite sredinu.

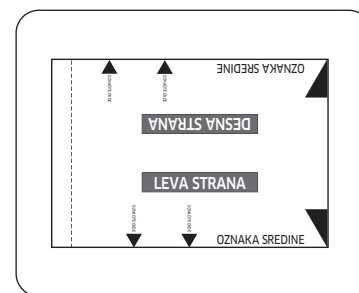

2. Isecite šablon na stranici 21.

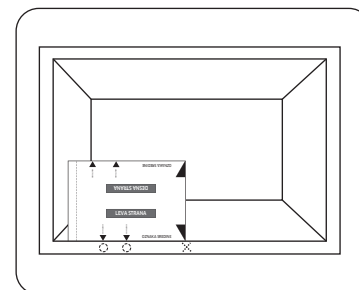

3. Poravnajte „OZNAKU SREDINE“ na desnoj strani šablona sa oznakom kojom ste obeležili sredinu kuhinjskog elementa.
 - Uverite se da je tekst „LEVA STRANA“ uspravan.
4. Označite lokacije rupa za zavrtnje na kuhinjskom elementu.

Ugradnja

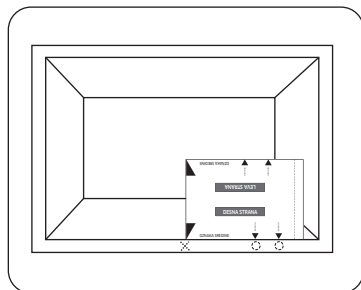

5. Okrenite šablon za 180 stepeni.
6. Poravnajte „OZNAKU SREDINE“, koja se sada nalazi na levoj strani šablona, sa oznakom kojom ste obeležili sredinu kuhinjskog elementa.
7. Označite lokacije rupa za zavrtnje na kuhinjskom elementu.

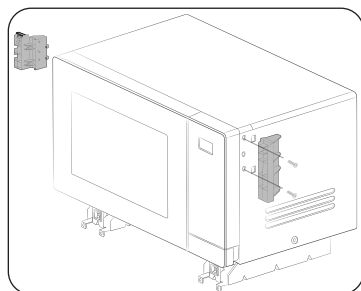

8. Pomoću isporučenih zavrtnja (tipa A) pričvrstite dva držača okvira na levu i desnu stranu mikrotalasne pećnice.
 - Proverite oznake (L: leva, R: desna) na nosačima da biste ih pričvrstili na odgovarajuće strane.

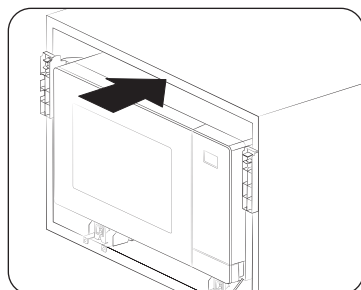

9. Stavite mikrotalasnu pećnicu u kuhinjski element. Zatim poravnajte rupe za osnovni nosač sa oznakama iz 4. i 7. koraka.

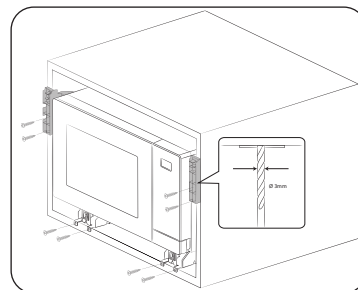

10. Pomoću burgije od 3 mm izbušite rupe u kuhinjskom elementu da biste pričvrstili osnovne nosače. Zatim ih pričvrstite pomoću isporučenih zavrtnja (tipa B).

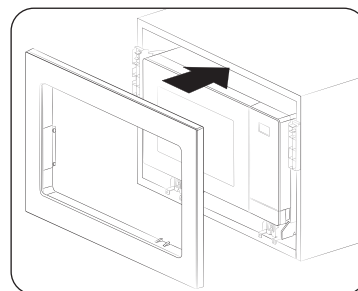

11. Postavite okvir, a zatim povežite sve strujne kablove. Proverite da li uređaj radi pravilno.

Održavanje

Čišćenje

Redovno čistite mikrotalasnu pećnicu da biste sprečili nakupljanje nečistoća na mikrotalasnoj pećnici ili unutar nje. Takođe obratite posebnu pažnju na vrata, zaptivne površine vrata i obrtno postolje i obrtni prsten (samo kod određenih modela).

Ako vrata ne mogu lako da se otvore ili zatvore, prvo proverite da li se nakupilo nečistoća na zaptivnom sistemu na vratima. Mekom krpom navlaženom vodom u koju je rastvoren deterdžent očistite unutrašnju i spoljašnju stranu mikrotalasne pećnice. Isperite i dobro osušite.

Da biste otklonili tvrdokorne nečistoće neprijatnog mirisa sa unutrašnje strane mikrotalasne pećnice

1. U praznu mikrotalasnu pećnicu stavite šolju razblaženog soka od limuna na sredinu obrtnog postolja.
2. Grejte mikrotalasnu pećnicu 10 minuta na maksimalnom nivou snage.
3. Kada se ciklus završi, sačekajte da se mikrotalasna pećnica ohladi. Zatim otvorite vrata i očistite prostor za obradu hrane.

OPREZ

- Održavajte čistoću vrata i zaptivnih površina vrata da bi se ona lako otvarala i zatvarala. U suprotnom, možete da skratite radni vek mikrotalasne pećnice.
- Pazite da ne prospete vodu u ventilacione otvore mikrotalasne pećnice.
- Prilikom korišćenja nemojte koristiti abrazivna ili hemijska sredstva.
- Posle svake upotrebe mikrotalasne pećnice, blagim deterdžentom očistite prostor za obradu hrane kada se mikrotalasna pećnica ohladi.

Zamena (popravka)

UPOZORENJE

Ova mikrotalasna pećnica ne sadrži delove koje može da zameni korisnik. Ne pokušavajte da sami zamenite ili popravite mikrotalasnu pećnicu.

- Ako se javi problem sa šarkama, zaptivnim sistemom i/ili vratima, obratite se za tehničku pomoć kvalifikovanom serviseru ili lokalnom servisnom centru kompanije Samsung.
- Ako želite da zamenite sijalicu, obratite se lokalnom servisnom centru kompanije Samsung. Nemojte je sami zamenjivati.
- Ako se javi problem sa spoljašnjim kućištem mikrotalasne pećnice, prvo izvucite kabl za napajanje iz izvora napajanja, a zatim se obratite lokalnom servisnom centru kompanije Samsung.

Zaštita u slučaju dužeg perioda nekorisćenja

Ako mikrotalasnu pećnicu nećete koristiti duži vremenski period, izvucite kabl za napajanje i premestite mikrotalasnu pećnicu na suvo mesto bez prašine. Ako se prašina i vlaga skupljaju unutar mikrotalasne pećnice, mogu negativno da utiču na performanse mikrotalasne pećnice.

Funkcije mikrotalasne pećnice

Mikrotalasna pećnica

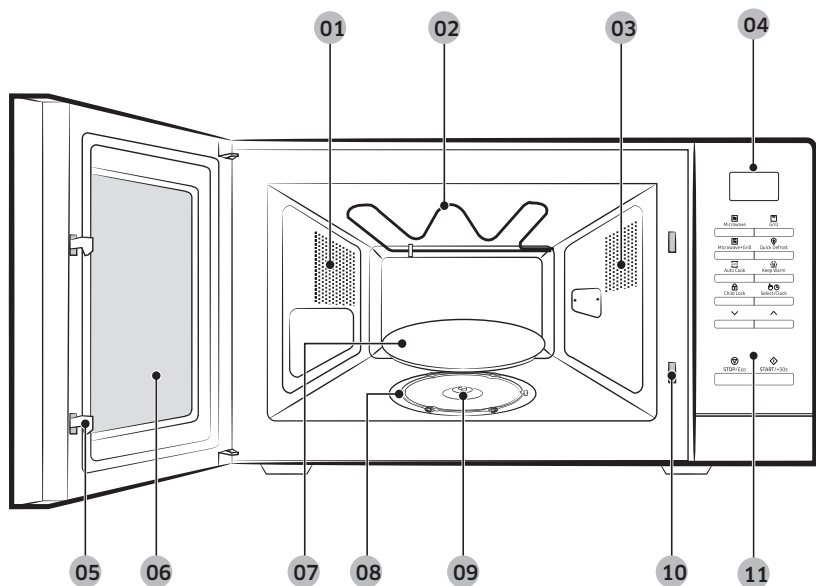

- | | | |
|-------------------------------|--------------------|-------------|
| 01 Ventilacioni otvori | 02 Grejni element | 03 Sijalica |
| 04 Ekran | 05 Bravice vrata | 06 Vrata |
| 07 Obrtno postolje | 08 Obrtni prsten | 09 Spojnica |
| 10 Rupice za zatvaranje vrata | 11 Kontrolna tabla | |

Kontrolna tabla

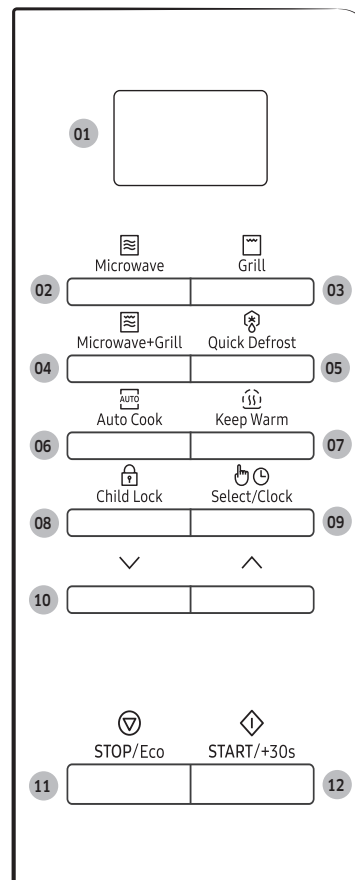

- | |
|---|
| 01 Ekran |
| 02 Microwave (Mikrotalasna) |
| 03 Grill (Roštilj) |
| 04 Microwave+Grill (Mikrotalasna+Roštilj) |
| 05 Quick Defrost (Brzo odmrzavanje) |
| 06 Auto Cook (Automatsko kuvanje) |
| 07 Keep Warm (Održavanje toplote) |
| 08 Child Lock (Roditeljska kontrola) |
| 09 Select/Clock (Izbor/sat) |
| 10 Gore/dole |
| 11 STOP/Eco (Stop/Ekonomičan režim) |
| 12 START/+30s |

Korišćenje mikrotalasne pećnice

Korišćenje funkcije Brzo odmrzavanje

Kôd	Hrana	Kôd	Hrana
1	Meso	2	Živina
3	Riba	4	Smrznuto povrće
5	Hleb		

Korišćenje funkcije Auto Cook (Automatsko kuvanje)

1. Prženje na rešetki

Kôd	Hrana	Kôd	Hrana
1-1	Smrznuti pomfrit	1-2	Smrznuti svinjski kotlet
1-3	Smrznuti pileći medaljoni	1-4	Smrznuti kroketi od krompira
1-5	Smrznute pohovane viršle	1-6	Smrznuti riblji kotleti
1-7	Smrznuta pileća krilca	1-8	Smrznuti kotleti od sira
1-9	Smrznuti štapići od sira	1-10	Smrznute prolečne rolnice
1-11	Smrznuti pohovani škampi	1-12	Smrznuti kolutiči od luka
1-13	Smrznute kriške krompira	1-14	Pileći bataci
1-15	Pileća krilca		

2. Zdravo kuvanje

Kôd	Hrana	Kôd	Hrana
2-1	Gotovo jelo (ohlađeno)	2-2	Vegetarijansko jelo (ohlađeno)
2-3	Cvetovi brokolija	2-4	Kriške šargarepe
2-5	Boranija	2-6	Spanać
2-7	Klip kukuruza	2-8	Oljušten krompir
2-9	Integralni pirinač (polukuvan)	2-10	Integralni makaroni
2-11	Kinoa	2-12	Bulgur
2-13	Gratinirano povrće	2-14	Pečeni paradajz
2-15	Pileća prsa	2-16	Čureća prsa
2-17	Sveži fileti ribe	2-18	Sveži fileti lososa
2-19	Sveže kozice	2-20	Sveža pastrmka
2-21	Pečena riba	2-22	Grilovani fileti lososa

3. Kućni dezert

Kôd	Hrana	Kôd	Hrana
3-1	Kolač sa orasima	3-2	Hleb od banana
3-3	Biskvit torta	3-4	Čokoladni kolač
3-5	Puding od jaja	3-6	Čokoladni kolač u šolji
3-7	Kolač u šolji		

4. Odmrzavanje hleba

Kôd	Hrana
4	Odmrzavanje hleba

Korišćenje tanjira za pečenje

Hrana	Hrana
Slanina	Pečeni paradajz
Hamburger (smrznuti)	Bageti (smrznuti)
Pica (smrznuta)	Mini pice (smrznute)
Pica (rashlađena)	Riblji štapići (smrznuti)
Pileći medaljoni (smrznuti)	Pečeni krompir

Rešavanje problema i informativni kodovi

Rešavanje problema

Ako se pojavi neki od sledećih problema, pokušajte da ga rešite pomoću predloženih rešenja.

Problem	Uzrok	Radnja
Opšte		
Nije moguće pravilno pritisnuti dugmad.	Između dugmadi se možda zaglavio strani predmet.	Uklonite predmet i pokušajte ponovo.
	Za modele na dodir: Na spoljašnjoj površini ima vlage.	Obrišite vlagu sa spoljašnje površine.
	Aktivirana je zaštita od dece.	Deaktivirajte zaštitu od dece.
Vreme nije prikazano.	Aktivna je funkcija Eco (Ušteda energije).	Isključite funkciju Eco.
Mikrotalasna pećnica ne radi.	Pećnica nije uključena ili nije priključena u struju.	Uključite pećnicu ili je priključite u utičnicu.
	Vrata su otvorena.	Zatvorite vrata i pokušajte ponovo.
	Sigurnosni mehanizam za otvaranje vrata prekriven je stranim predmetom.	Uklonite predmet i pokušajte ponovo.
Mikrotalasna pećnica je prestala da radi tokom pripreme hrane.	Korisnik je otvorio vrata da bi okrenuo hranu.	Nakon okretanja hrane, ponovo pritisnite dugme START/+30s da biste pokrenuli rad.

Problem	Uzrok	Radnja
Napajanje se isključilo tokom rada.	Mikrotalasna pećnica je radila duži period.	Nakon duže obrade hrane sačekajte da se mikrotalasna pećnica ohladi.
	Ventilator ne radi.	Poslušajte da li radi ventilator.
	Pokušavate da uključite mikrotalasnu pećnicu dok u njoj nema hrane.	Stavite hranu u mikrotalasnu pećnicu.
	Nema dovoljno prostora za ventilaciju mikrotalasne pećnice.	Sa prednje i zadnje strane mikrotalasne pećnice nalaze se otvori za dovod/odvod vazduha koji služe za ventilaciju. Pridržavajte se smernica o razmacima navedenim u vodiču za ugradnju pećnice.
	Nekoliko utikača za napajanje je priključeno na istu utičnicu.	Odredite jednu utičnicu koja će se koristiti samo za mikrotalasnu pećnicu.
Tokom rada se čuje zvuk rasprskavanja i mikrotalasna pećnica ne radi.	Prilikom obrade zatvorene hrane ili korišćenja posude sa poklopcem može se čuti zvuk rasprskavanja.	Nemojte koristiti zatvorene posude pošto one tokom obrade mogu da prrsnu usled širenja sadržaja.

Problem	Uzrok	Radnja
Spoljašnost mikrotalasne pećnice se previše zagreva tokom rada.	Nema dovoljno prostora za ventilaciju mikrotalasne pećnice.	Sa prednje i zadnje strane mikrotalasne pećnice nalaze se otvori za dovod/odvod vazduha koji služe za ventilaciju. Pridržavajte se smernica o razmacima navedenim u vodiču za ugradnju pećnice.
	Na gornjoj površini mikrotalasne pećnice se nalaze predmeti.	Uklonite predmete sa gornje površine mikrotalasne pećnice.
Vrata ne mogu pravilno da se otvore.	Ostaci hrane su zapali između vrata i unutrašnjosti mikrotalasne pećnice.	Očistite mikrotalasnu pećnicu, pa otvorite vrata.
Zagrevanje i funkcija zagrevanja ne rade ispravno.	Mikrotalasna pećnica možda ne radi, obrađuje se previše hrane ili se ne koristi odgovarajuće posude.	Stavite šolju vode u posudu predviđenu za korišćenje u mikrotalasnoj pećnici i uključite pećnicu na 1-2 minuta da biste proverili da li se voda zagrejala. Smanjite količinu hrane i ponovo pokrenite rad. Koristite posudu za kuvanje sa ravnim dnom.
Ne radi funkcija otapanja.	Obrađuje se previše hrane.	Smanjite količinu hrane i ponovo pokrenite rad.
Unutrašnje svetlo je slabo ili se nije uključilo.	Vrata su dugo ostala otvorena.	Unutrašnje svetlo se možda automatski isključilo kada je uključena funkcija Eco. Zatvorite i ponovo otvorite vrata ili pritisnite dugme STOP/Eco (Stop/Ekonomičan režim) .
	Unutrašnja lampica je prekrivena stranim predmetom.	Očistite unutrašnjost mikrotalasne pećnice, pa ponovo proverite lampicu.

Problem	Uzrok	Radnja
Tokom obrade hrane se čuje zvučni signal.	Ako se koristi funkcija automatske obrade hrane, ovaj zvučni signal označava da je vreme da se hrana tokom otapanja okrene.	Nakon okretanja hrane, ponovo pritisnite dugme START/+30s da biste ponovo pokrenuli rad.
Mikrotalasna pećnica nije nivelisana.	Mikrotalasna pećnica je postavljena na neravnu površinu.	Postavite mikrotalasnu pećnicu na ravnu i stabilnu površinu.
Tokom obrade hrane se javljaju varnice.	Koristite metalne posude tokom korišćenja funkcija mikrotalasna pećnica/otapanje.	Nemojte koristiti metalne posude.
Kada se priključi napajanje, mikrotalasna pećnica odmah počinje sa radom.	Vrata nisu pravilno zatvorena.	Zatvorite vrata i proverite ponovo.
Mikrotalasna pećnica stvara elektricitet.	Napajanje ili utičnica za napajanje nisu pravilno uzemljeni.	Pobrinite se da napajanje i utičnica za napajanje budu pravilno uzemljeni.
<ol style="list-style-type: none"> 1. Kapanje vode. 2. Emitovanje pare kroz pukotinu u vratima. 3. Voda ostaje u mikrotalasnoj pećnici. 	U zavisnosti od namirnice, u nekim slučajevima može se javiti voda ili para. Nije u pitanju kvar mikrotalasne pećnice.	Sačekajte da se mikrotalasna pećnica ohladi, a zatim je obrišite suvom krpom za sudove.

Rešavanje problema i informativni kodovi

Problem	Uzrok	Radnja
Osvetljenost unutar mikrotalasne pećnice varira.	Promene osvetljenosti zavise od promena jačine snage koje su u skladu sa funkcijom koja se koristi.	Promene jačine snage tokom obrade ne predstavljaju kvar. Nije u pitanju kvar mikrotalasne pećnice.
Priprema hrane je završena, ali je ventilator za hlađenje i dalje uključen.	Da bi se mikrotalasna pećnica izventilirala, ventilator nastavlja da radi još 3 minuta nakon završetka obrade hrane.	Nije u pitanju kvar mikrotalasne pećnice.
Obrtno postolje		
Pri okretanju, obrtno postolje ispada iz ležišta i prestaje da se okreće.	Obrtni prsten nije postavljen ili nije pravilno postavljen.	Postavite obrtni prsten i pokušajte ponovo.
Obrtno postolje se vuče tokom okretanja.	Obrtni prsten nije pravilno postavljen, ima previše hrane ili je posuda prevelika pa dodiruje unutrašnjost pećnice.	Prilagodite količinu hrane i nemojte koristiti prevelike posude.
Obrtno postolje klopava dok se okreće i pravi buku.	Ostaci hrane su pali na dno mikrotalasne pećnice.	Uklonite sve ostatke hrane koji su pali na dno mikrotalasne pećnice.

Problem	Uzrok	Radnja
Roštilj		
Kada pećnica radi, iz nje izlazi dim.	Prilikom prvog korišćenja mikrotalasne pećnice, grejni elementi mogu da se dime na početku rada.	Nije u pitanju kvar i posle 2-3 korišćenja mikrotalasne pećnice ne bi trebalo da se ponavlja.
	Na grejnim elementima je hrana.	Sačekajte da se mikrotalasna pećnica dovoljno ohladi i očistite hranu sa grejnih elemenata.
	Hrana je previše blizu roštilja.	Stavite hranu na odgovarajuću udaljenost dok je pripremate.
	Hrana nije pravilno pripremljena i/ili poređana.	Pravilno pripremite i poređajte hranu.
Mikrotalasna pećnica		
Mikrotalasna pećnica se ne greje.	Vrata su otvorena.	Zatvorite vrata i pokušajte ponovo.
Tokom zagrevanja iz pećnice izlazi dim.	Prilikom prvog korišćenja mikrotalasne pećnice, grejni elementi mogu da se dime na početku rada.	Nije u pitanju kvar i posle 2-3 korišćenja mikrotalasne pećnice ne bi trebalo da se ponavlja.
	Na grejnim elementima je hrana.	Sačekajte da se mikrotalasna pećnica dovoljno ohladi i očistite hranu sa grejnih elemenata.
Iz mikrotalasne pećnice se oseća miris paljevine ili plastike.	Koristi se plastično posuđe ili posuđe koje nije otporno na toplotu.	Koristite vatrostalno stakleno posuđe pogodno za visoke temperature.

Problem	Uzrok	Radnja
Iz mikrotalasne pećnice se oseća neprijatan miris.	Ostaci hrane ili plastike su se otopili i zalepili za unutrašnjost.	Upotrebite funkciju čišćenja parom, pa obrišite pećnicu suvom krpom. Da biste brže uklonili neprijatan miris, možete da stavite u mikrotalasnu pećnicu krišku limuna i da je uključite.
Mikrotalasna pećnica ne peče dobro.	Vrata mikrotalasne pećnice često otvarate tokom obrade.	Ako često otvarate vrata, temperatura u pećnici će se smanjiti, što može da utiče na rezultat obrade hrane.
	Komande mikrotalasne pećnice nisu ispravno podešene.	Pravilno podesite komande mikrotalasne pećnice i pokušajte ponovo.
	Roštilj ili drugi dodatni elementi nisu ispravno postavljeni.	Ispravno postavite dodatne elemente.
	Kositi se pogrešna vrsta ili veličina posuđa.	Koristite odgovarajuće posuđe sa ravnim dnom.

Informativni kôd

Informativni kôd	Uzrok	Radnja
C-d0	Kontrolna dugmad su pritisnuta duže od 10 sekundi.	Obrišite tastere i proverite da nema vode na površini oko tastera. Ako se to ponovo dogodi, isključite mikrotalasnu pećnicu na 30 sekundi i pokušajte ponovo da je podesite. Ako se ovaj problem ponovo javi, obratite se lokalnom SAMSUNG centru za korisničku podršku.

NAPOMENA

Ako predloženo rešenje ne otkloni problem, obratite se lokalnom centru za korisničku podršku kompanije Samsung.

Tehničke specifikacije

Kompanija SAMSUNG neprestano radi na usavršavanju svojih proizvoda. Specifikacije dizajna i uputstvo za korisnika mogu se promeniti bez prethodne najave.

Model	MG23A7013C*
Izvor napajanja	230 V ~ 50 Hz AC
Potrošnja električne energije	
Maksimalna snaga	2400 W
Mikrotalasna	1300 W
Roštilj (grejni element)	1100 W
Izlazna snaga	100 W / 800 W - 6 nivoa (IEC-705)
Radna frekvencija	2450 MHz
Dimenzije (Š x V x D)	
Spoljašnjost	489 x 275 x 362 mm
Otvor pećnice	330 x 211 x 324 mm
Zapremina	23 litra
Težina	
Neto	Približno 14,5 kg

OZNAKA SREDINE



OZNAČITE OVDE



OZNAČITE OVDE

DESNA STRANA

Šablon za ugradnju

LEVA STRANA



OZNAČITE OVDE



OZNAČITE OVDE

OZNAKA SREDINE

Beleška

Beleška

SAMSUNG



Skenirajte QR kôd* ili posetite stranicu www.samsung.com da biste videli korisne informacije.

* Zahteva da čitač bude instaliran na pametnom telefonu.

Skenirajte ovo pametnim telefonom.

Da biste videli kompletno uputstvo, skenirajte QR kôd ili posetite stranicu na mreži na adresi <https://www.samsung.com>

Imajte u vidu da garancija kompanije Samsung NE pokriva pozive tehničkoj podršci za objašnjavanje upotrebe uređaja, ispravljanje nepravilnog postavljanja ili obavljanje rutinskog čišćenja ili održavanja.

IMATE PITANJA ILI KOMENTARE?

ZEMLJA	POZOVITE NAS	ILI NAS POSETITE NA INTERNETU NA
ALBANIA	045 620 202	www.samsung.com/al/support
BOSNIA	055 233 999	www.samsung.com/ba/support
North Macedonia	023 207 777	www.samsung.com/mk/support
BULGARIA	*3000 Цена на един градски разговор 0800 111 31 Безплатен за всички оператори	www.samsung.com/bg/support
CROATIA	072 726 786	www.samsung.com/hr/support
CZECH	800 - SAMSUNG (800-726786)	www.samsung.com/cz/support
HUNGARY	0680SAMSUNG (0680-726-7864)	www.samsung.com/hu/support
MONTENEGRO	020 405 888	www.samsung.com/support
POLAND	[IM] 801-172-678* lub +48 22 607-93-33* Specjalistyczna infolinia do obsługi zapytań dotyczących telefonów komórkowych: 801-672-678* * (opłata według taryfy operatora) [CE] 801-172-678* lub +48 22 607-93-33* * (opłata według taryfy operatora)	http://www.samsung.com/pl/support/

ZEMLJA	POZOVITE NAS	ILI NAS POSETITE NA INTERNETU NA
ROMANIA	*8000 (apel in retea) 08008-726-78-64 (08008-SAMSUNG) Apel GRATUIT Atenție: Dacă efectuați apelul din rețeaua Digi (RCS/RDS), vă rugăm să ne contactați formând numărul Telveverde fără ultimele două cifre, astfel: 0800872678.	www.samsung.com/ro/support
SERBIA	011 321 6899	www.samsung.com/rs/support
SLOVAKIA	0800 - SAMSUNG (0800-726 786)	www.samsung.com/sk/support
LITHUANIA	8-800-77777	www.samsung.com/lt/support
LATVIA	8000-7267	www.samsung.com/lv/support
ESTONIA	800-7267	www.samsung.com/ee/support
SLOVENIA	080 697 267 (brezplačna številka)	www.samsung.com/si/support
Kosovo	0800 10 10 1	www.samsung.com/support



DE68-04668B-00

Mikrovalovna pečica

Preprost uporabniški priročnik

MG23A7013C*



S pametnim telefonom skenirajte to.

- Če želite celoten priročnik, skenirajte kodo QR ali ga poiščite na spletnem naslovu <https://www.samsung.com>



SAMSUNG

Kazalo

Varnostna navodila **3**

Pomembna varnostna navodila	3
Splošna varnost	6
Previdnostni ukrepi za uporabo mikrovalov	7
Omejena garancija	8
Opredeleitev skupine izdelka	8
Ustrezno odstranjevanje tega izdelka (odpadna električna in elektronska oprema)	8

Namestitev **9**

Dodatna oprema	9
Priloženo za vgradnjo	9
Navodila za vgradnjo mikrovalovne pečice	10
Vgradnja mikrovalovne pečice	10
Mere	11
Postopek vgradnje mikrovalovne pečice	11

Vzdrževanje **13**

Čiščenje	13
Menjava (popravilo)	13
Daljše obdobje neuporabe aparata	13

Značilnosti mikrovalovne pečice **14**

Mikrovalovna pečica	14
Nadzorna plošča	14

Uporaba mikrovalovne pečice **15**

Uporaba hitrega odmrzovanja	15
Uporaba samodejnega kuhanja	15
Uporaba krožnika za zapekanje	15

Odpravljanje težav in koda z informacijami **16**

Odpravljanje težav	16
Koda z informacijami	19

Tehnični podatki **20**

Varnostna navodila

POMEMBNA VARNOSTNA NAVODILA

POZORNO PREBERITE IN SHRANITE ZA POZNEJŠO UPORABO.

OPOZORILO: če so vrata ali tesnila na vratih poškodovana, ne uporabljajte pečice, dokler je ne popravi usposobljena oseba.

OPOZORILO: vsi nepooblaščen posegi v pečico, ki vključujejo odstranjevanje pokrova za zaščito pred mikrovalovno energijo, so nevarni za osebe, ki niso strokovno usposobljene za take posege.

OPOZORILO: tekočin in drugih živil ne segrevajte v zaprtih posodah, ker jih lahko raznese.

OPOZORILO: otrokom dovolite uporabo pečice brez vašega nadzora samo v primeru, da so bili seznanjeni z ustreznimi navodili za varno uporabo pečice in se zavedajo nevarnosti neustrezne uporabe le-te.

Aparat je namenjen samo za uporabo v gospodinjstvu in ni namenjen za uporabo v naslednjih okoljih:

- v kuhinjah v trgovinah, pisarnah in drugih delovnih okoljih;
- v počitniških hišicah;

- v kuhinjah za goste v hotelih, motelih in drugih bivalnih okoljih;
- v penzionih.

Uporabljajte samo pripomočke, ki so primerni za uporabo v mikrovalovni pečici.

Ko segrevate živila v posodah iz plastike ali papirja, jih morate spremljati, ker obstaja nevarnost vžiga.

Mikrovalovna pečica je namenjena gretju živil in napitkov. Sušenje hrane ali oblačil ter gretje grelnih blazin, copat, gob, vlažnih krp in podobno lahko povzroči poškodbo, vžig ali požar.

Če opazite dim, izklopite ali izključite aparat. Vrata pustite zaprta, da zadušite morebitni ogenj.

Pri segrevanju napitkov v mikrovalovni pečici lahko pride do zapoznelega nenadnega vrenja, zato je treba previdno ravnati s posodo.

Vsebino stekleničk za hranjenje in kozarcev z otroško hrano pred uporabo premešajte ali pretresite ter preverite njeno temperaturo, da se izognete opeklinam.

Varnostna navodila

Neolupljenih jajc in celih trdo kuhanih jajc ne segrevajte v mikrovalovni pečici, saj jih lahko raznese, tudi ko pečica ne greje več.

Pečico redno čistite in iz nje odstranjujte morebitne ostanke hrane.

Če pečica ni čista, lahko pride do poslabšanja površin, to pa lahko skrajša življenjsko dobo aparata in privede do nevarnih situacij.

Aparat je zasnovan za uporabo samo kot vgrajena enota.

Aparata ni dovoljeno nameščati v omaro.

Pri kuhanju z mikrovalovi je prepovedana uporaba kovinske posode za živila in napitke.

Pri odstranjevanju posod iz aparata pazite, da ne premaknete vrtljive plošče.

Aparata ni dovoljeno čistiti s parnim čistilnikom.

Aparata ne čistite z vodnim curkom.

Aparat ni namenjen nameščanju v cestnih vozilih, počitniških prikolicah in podobnih vozilih.

Aparata ne smejo uporabljati osebe z omejenimi fizičnimi, senzoričnimi ali umskimi sposobnostmi (in otroci) ter osebe s premalo izkušnjami in znanja, razen če aparat uporabljajo pod nadzorom in po navodilih osebe, ki je odgovorna za njihovo varnost.

Otroke je treba nadzorovati in zagotoviti, da se z aparatom ne igrajo.

Ta aparat smejo uporabljati otroci od 8. leta naprej in fizično, senzorno ali mentalno slabotne osebe ali osebe s premalo izkušnjami in znanja, če so pod nadzorom ali so prejele navodila o varni uporabi aparata ter poznajo morebitne nevarnosti.

Otroci se ne smejo igrati z aparatom. Otroci ne smejo čistiti in vzdrževati aparata, če pri tem niso pod nadzorom.

Po namestitvi mora biti aparat mogoče izključiti iz napajanja. Izključitev lahko omogočite z dostopnim vtičem ali vdélavo stikala v fiksno napeljavo v skladu s pravili napeljave.

Če je napajalni kabel poškodovan, ga mora zamenjati proizvajalec ali njegov servisni zastopnik ali podobno usposobljena oseba, da se izognete nevarnosti.

Pečico namestite tako, da je primerno usmerjena in na višini, ki omogoča lahek dostop do notranjosti in upravljalnega območja. Pred prvo uporabo, pečico najprej 10 minut uporabljajte z vodo.

Če pečica oddaja nenavaden zvok, vonj po zažganem ali dim, takoj izključite napajalni vtič in se obrnite na najbližji servisni center.

OPOZORILO: ko aparat uporabljate v kombiniranem načinu, smejo otroci uporabljati pečico samo pod nadzorom odrasle osebe zaradi visokih temperatur pri pripravi hrane.

Aparat se med uporabo zelo segreje. Bodite previdni, da se ne dotaknete grelnika v pečici.

OPOZORILO: Dostopni deli se lahko med uporabo zelo segrejejo. Majhni otroci se ne smejo nahajati v bližini pečice. Za čiščenje stekla v vratih pečice ne uporabljajte jedkih čistilnih sredstev ali kovinskih strgal, saj lahko opraskajo površino in povzročijo, da se steklo zdrobi. Ne uporabljajte parnega čistilnika.

OPOZORILO: Preden zamenjate luč, zagotovite, da je naprava izklopljena, da se izognete možnosti električnega udara. Aparata ni dovoljeno namestiti za okrasna vrata, da ne pride do pregrevanja.

OPOZORILO: Aparat in njegovi dostopni deli se med uporabo zelo segrejejo.

Bodite previdni, da se ne dotaknete grelnika.

Otroci, mlajši od 8 let, naj ne bodo v bližini pečice, razen če so pod stalnim nadzorom.

POZOR: Peko je treba nadzorovati. Kratko peko je treba neprekinjeno nadzorovati.

Vrata ali zunanja površina se lahko med delovanjem aparata zelo segrejejo.

Med delovanjem aparata je temperatura dostopnih površin lahko visoka.

Površine se lahko med uporabo močno segrejejo.

Aparati niso namenjeni upravljanju z zunanjim časovnikom ali ločenim daljinskim upravljalnikom.

Varnostna navodila

Ta aparat smejo uporabljati otroci od 8. leta naprej in fizično, senzorno ali mentalno slabotne osebe ali osebe s premalo izkušnjami in znanja, če so pod nadzorom ali so prejele navodila o varni uporabi aparata ter poznajo morebitne nevarnosti. Otroci se ne smejo igrati z aparatom. Otroci ne smejo čistiti in vzdrževati aparata, razen če so starejši od 8 let in so pod nadzorom.

Aparat in njegov kabel hranite izven dosega otrok, mlajših od 8 let.

Splošna varnost

Kakršne koli spremembe ali popravila lahko opravi samo usposobljeno osebje.

Živil ali tekočin ne grejte v zaprtih posodah za mikrovalovne pečice.

Pečice ne čistite z benzenom, topilom, alkoholom, parnim ali visokotlačnim čistilnikom.

Pečice ne namestite: v bližino grelnika ali vnetljive snovi; na vlažno, mastno ali prašno mesto z veliko vlage ali na mesto, izpostavljeno neposredni sončni svetlobi ali vodi; kjer lahko pušča plin ali na neravna tla.

Pečica mora biti ozemljena v skladu z lokalnimi in nacionalnimi predpisi.

Z napajalnih priključkov in kontaktov s suho krpo redno brišite vse morebitne tujke.

Napajalnega kabla ne vlecite ali prekomerno zvijajte in nanj ne postavljajte težkih predmetov.

Če uhaja plin (propan, utekočinjeni naftni plin itd.), prostor takoj prezračite. Ne dotikajte se napajalnega kabla.

Napajalnega kabla se ne dotikajte z mokrimi rokami.

Med delovanjem pečice ne izklopite z odklapljanjem napajalnega kabla.

Ne vstavljajte prstov ali tujkov. Če v pečico zaidejo tujki, odklopite napajalni kabel in se obrnite na najbližji Samsungov servisni center.

Pečice ne izpostavljajte prekomernemu pritisku ali udarcem.

Pečice ne postavljajte na občutljive predmete.

Zagotovite, da uporabljate napetost, frekvenco in tok v skladu s specifikacijami izdelka.

Napajalni vtič trdno priklopite v stensko vtičnico. Ne uporabljajte večjega števila razdelilnikov, podaljškov ali električnih pretvornikov.

Napajalnega kabla ne obesite na kovinske predmete. Kabel mora biti napeljan med predmeti ali za pečico.

Ne uporabljajte poškodovanega napajalnega vtiča ali kabla ali slabo pritrjene stenske vtičnice. V primeru poškodovanih napajalnih vtičev ali kablov se obrnite na najbližji Samsungov servisni center.

Na pečico ne zlivajte vode, niti je nanjo ne pršite.

Na pečico, vanjo ali na vrata pečice ne postavljajte predmetov.

Na pečico ne pršite hlapljivih snovi, kot je insekticid.

V pečici ne shranjujte vnetljivih snovi. Alkoholni hlapi lahko pridejo v stik z vročimi deli pečice, zato bodite previdni pri segrevanju živil ali napitkov, ki vsebujejo alkohol.

Otroci se lahko udarijo v vrata pečice ali si z njimi pripravijo prste. Ko odpirate ali zapirate vrata, naj bodo otroci oddaljeni od njih.

Opozorilo o mikrovalovih

Pri segrevanju napitkov v mikrovalovni pečici lahko pride do zapoznelega nenadnega vrenja, zato je treba vedno previdno ravnati s posodo. Pred nadaljevanjem napitke vedno pustite mirovati vsaj 20 sekund. Po potrebi napitek med segrevanjem mešajte. Po segrevanju napitek vedno premešajte.

V primeru oparin upoštevajte naslednja navodila za prvo pomoč:

1. Oparjeni predel držite v hladni vodi vsaj 10 minut.
2. Povijte s čistim in suhim povojem.
3. Ne nanašajte krem, olj ali losjonov.

Pladnja ali rešetke ne postavite v vodo takoj po kuhanju, saj s tem lahko poškodujete pladenj ali rešetko.

Pečice ne uporabljajte za cvrtje, ker ne omogoča nadzora temperature olja. Vroče olje bi lahko nenadoma prekipelo.

Previdnostni ukrepi za mikrovalovno pečico

Uporabljajte samo pripomočke, primerne za uporabo v mikrovalovni pečici. Ne uporabljajte kovinskih posod, posod z zlatimi ali srebrnimi dodatki, nabodal itd.

Odstranite žičke za zapiranje. Lahko pride do električnega iskenja.

V pečici ne sušite papirja ali oblačil.

Za manjše količine živil uporabite krajši čas, da preprečite pregretje ali zažig.

Napajalni kabel in vtič ne smeta biti v bližini vodnih virov in virov toplote.

Neolupljenih jajc in celih trdo kuhanih jajc ne segrevajte v mikrovalovni pečici, saj jih lahko raznese. Ne segrevajte nepredušno ali vakuumsko zaprtih posod, oreščkov, paradižnikov itd. Ne zakrivajte odprtih za prezračevanje z blagom ali papirjem. Lahko pride do požara. Pečica se lahko tudi pregreje in se samodejno izklopi ter ostane izklopljena, dokler se ne ohladi dovolj.

Pri jemanju posode iz pečice vedno uporabljajte rokavice za peko.

Tekočine premešajte na polovici gretja ali po končanju gretja in jih pustite počivati vsaj 20 sekund po gretju, da preprečite nenadno vretje.

Ko odpirate vrata, stojte za dolžino rok stran od pečice, da vas ne opeče uhajajoči vroč zrak ali para.

Ne uporabljajte prazne pečice. Iz varnostnih razlogov se bo pečica samodejno zaustavila za 30 minut. Priporočamo, da v pečico postavite kozarec vode, ki bo vsrkala mikrovalovno energijo, če boste pečico nenamerno vklopili.

Pri namestitvi pečice upoštevajte razdalje, ki so navedene v navodilih. (Oglejte si razdelek Namestitvev mikrovalovne pečice.)

Bodite previdni pri priključevanju drugih električnih naprav v vtičnice v bližini pečice.

Previdnostni ukrepi za uporabo mikrovalov

Neupoštevanje naslednjih varnostnih ukrepov lahko povzroči škodljivo izpostavljanje mikrovalovni energiji.

- Ne uporabljajte pečice, če ima odprta vrata. Ne poskušajte spreminjati sistema varnostnega zaklepanja (zapahi na vratih). Ne poskušajte vstavljati predmetov v odprtine za varnostni zaklep pečice.
- Med vrata in sprednjo stran pečice ne postavljajte nobenih predmetov, na tesnilnih površinah pa ne sme biti nobenih ostankov hrane ali čistil. Po vsaki uporabi očistite vrata in tesnilne površine z vlažno krpo, nato pa z mehko suho krpo.
- Če je mikrovalovna pečica pokvarjena, je ne uporabljajte. Uporabljate jo lahko, ko jo usposobljen strokovnjak popravi.

Pomembno: vrata pečice morajo biti ustrezno zaprta. Vrata ne smejo biti ukrivljena; tečajji vrat ne smejo biti zlomljeni ali zrahljani; tesnila vrat in tesnilne površine ne smejo biti poškodovane.
- Vse nastavitve ali popravila mora opraviti usposobljen strokovnjak.

Varnostna navodila

Omejena garancija

Samsung bo zaračunal stroške popravila za zamenjavo dodatne opreme ali popravilo kozmetične napake, če je enoto ali dodatno opremo poškodoval kupec. Postavke, ki jih krije ta pogodba:

- Udrta, opraskana ali poškodovana vrata, ročaji, zunanja ali nadzorna plošča.
- Poškodovan ali manjkajoč pladenj, vodilni valj, priključek za vrtljivo ploščo ali rešetka.

To pečico uporabljajte le za to, čemur je namenjena, kot je opisano v tem priročniku. Opozorila in pomembne varnostne informacije v tem priročniku ne vključujejo vseh možnih stanj in situacij, ki se lahko pojavijo. Odgovorni ste za to, da uporabljate zdrav razum in da ste previdni pri nameščanju, vzdrževanju in uporabi pečice.

Ker naslednja navodila za uporabo veljajo za različne modele, se lahko značilnosti vaše mikrovalovne pečice nekoliko razlikujejo od značilnosti, opisanih v navodilih, poleg tega morda ne veljajo vsi opozorilni znaki. Če imate kakršna koli vprašanja ali če vas kar koli zanima, se obrnite na lokalni Samsungov servisni center ali pa pomoč in informacije poiščite v spletu na naslovu www.samsung.com.

Pečico uporabljajte samo za segrevanje. Namenjena je samo gospodinjski uporabi. Ne grejte blaga ali blazin, napolnjenih z zrnjem. Proizvajalec ni odgovoren za škodo, ki bi nastala zaradi neustrezne ali nepravilne uporabe pečice.

Pečica redno čistite in vzdržujte, da preprečite poslabšanja stanja njenih površin in nastanek nevarnih okoliščin.

Opredelitev skupine izdelka

Izdelek je industrijska, znanstvena ali medicinska oprema razreda B skupine 2. Skupina 2 zajema vso industrijsko, znanstveno in medicinsko opremo, pri kateri namenoma nastaja radiofrekvenčna energija in/ali je ta uporabljena v obliki elektromagnetnega sevanja za obdelavo snovi, ter opremo za potopno erozijo in obločno varjenje.

Oprema razreda B je primerna za uporabo v gospodinjstvu in obratih, neposredno priključenih na nizkonapetostno električno omrežje, ki dovaja energijo stavbam, ki se uporabljajo v gospodinjske namene.

Ustrezno odstranjevanje tega izdelka (odpadna električna in elektronska oprema)

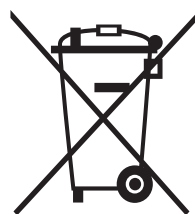

(velja za države z ločenimi sistemi zbiranja)

Oznaka na izdelku, dodatni opremi ali dokumentaciji pomeni, da izdelka in njegove elektronske dodatne opreme (npr. električnega polnilnika, slušalk, kabela USB) ob koncu življenjske dobe ni dovoljeno odvreči med gospodinjske odpadke. Te izdelke ločite od drugih vrst odpadkov in jih odgovorno predajte v recikliranje ter tako spodbudite trajnostno vnovično uporabo materialnih virov. Tako boste preprečili morebitno tveganje za okolje ali zdravje ljudi zaradi nenadzorovanega odstranjevanja odpadkov.

Uporabniki v gospodinjstvih naj se za podrobnosti o tem, kam in kako lahko te izdelke predajo v okolju prijazno recikliranje, obrnejo na trgovino, kjer so izdelek kupili, ali na krajevni upravni organ.

Poslovni uporabniki naj se obrnejo na dobavitelja in preverijo pogoje kupne pogodbe. Tega izdelka in njegove elektronske dodatne opreme pri odstranjevanju ni dovoljeno mešati z drugimi gospodarskimi odpadki.

Informacije o Samsungovih okoljskih zavezah in regulatornih obveznostih v zvezi s posameznimi izdelki, npr. REACH, WEEE, baterije, so na voljo na spletnem mestu: www.samsung.com/uk/aboutsamsung/sustainability/environment/our-commitment/data/

Namestitev

Dodatna oprema

Priložena je dodatna oprema (odvisno od modela pečice), ki jo lahko uporabite na več načinov.

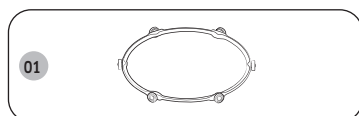

01 Obroč s kolesci, ki ga postavite na sredino mikrovalovne pečice. nosilec podpira vrtljivo ploščo.

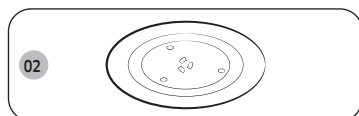

02 Vrtljiva plošča, ki jo postavite na nosilec, povezan s priključkom za vrtljivo ploščo. vrtljiva plošča se uporablja kot glavna kuhalna površina; zlahka jo odstranite in očistite.

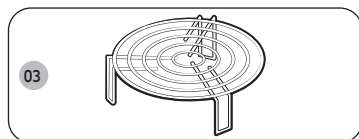

03 Podstavek za žar, ki ga postavite na vrtljivo ploščo. Kovinski podstavek lahko uporabljate pri žaru in kombinirani uporabi pečice.

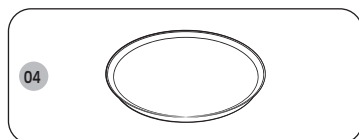

04 Krožnik za zapekanje
Plošča za zapekanje se uporablja za bolj zapečeno hrano pri kombinirani pripravi z mikrovalovi in žarom. Testo in pice pomaga narediti bolj hrustljave.

⚠ POZOR

Mikrovalovne pečice ne uporabljajte brez nosilca in vrtljive plošče.

Priloženo za vgradnjo

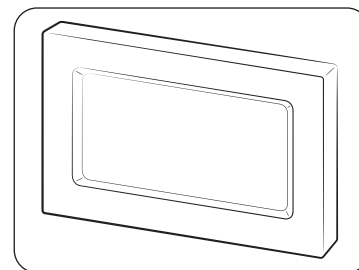

Obroba

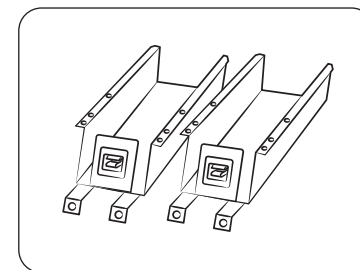

Osnovni podstavek (2)

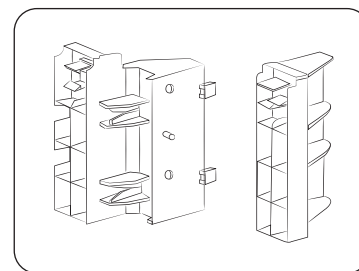

Držalo obrobe (2)

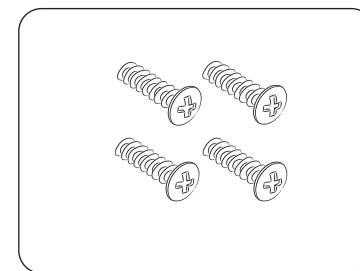

Vijak (tip A) (4)

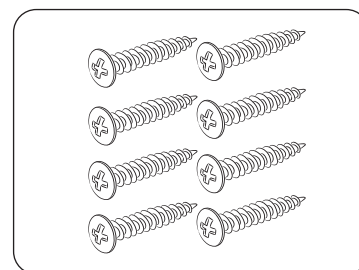

Vijak (tip B) (8)

Namestitev

Navodila za vgradnjo mikrovalovne pečice

Ta naprava je skladna s predpisi EU.
Odstranjevanje embalaže in naprave.
Embalaža naprave je primerna za recikliranje.
Uporabljeni so lahko naslednji materiali:

- karton,
- polietilenska folija (PE),
- polistiren brez CFC-jev (stiropor).

Materiale zavrzite na odgovoren način in skladno s predpisi.

Državni organi vam lahko zagotovijo informacije o odgovornem odstranjevanju zavrnjenih gospodinjskih naprav.

Varnost

Napravo sme priključiti samo usposobljen tehnik.

Mikrovalovna pečica je razvita za gospodinjsko uporabo.

Uporabljajte jo izključno za pripravo hrane.

Naprava je vroča med in po uporabi.

To imejte v mislih, če so v bližini naprave majhni otroci.

Vgradnja v bližini klasične pečice.

- Če bo mikrovalovna pečica vgrajena ob klasični pečici, mora biti med njima dovolj prostora, da je preprečeno pregrevanje, saj se lahko pri previsokih temperaturah začne deformirati obroba. Seveda se strogo držite proizvajalčevih navodil za vgradnjo klasične pečice.
- Vgrajene pečice ne smete vgraditi nad klasično pečico, sicer lahko na hladilni sistem mikrovalovne pečice škodljivo vpliva vroč zrak iz klasične pečice.

Električni priključek

Hišna napeljava, na katero bo priključena naprava, mora biti skladna z državnimi in krajevnimi predpisi.

Če boste napravo priključili fiksno, poskrbite, da je v dovod vgrajeno vsepolno stikalo z razdaljo med kontakti najmanj 3 mm.

Vgradnja mikrovalovne pečice

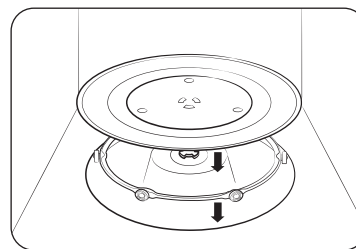

1. Iz notranjosti pečice odstranite vso embalažo. Namestite nosilec in vrtljivo ploščo. Preverite, ali se vrtljiva plošča prosto vrti.
2. Mikrovalovna pečica naj bo postavljena tako, da imate dostop do vtiča.

⚠ POZOR

- Če je napajalni kabel poškodovan, ga je treba zamenjati s posebnim kablom ali sklopom, ki je na voljo pri proizvajalcu ali njegovem servisnem zastopniku. Zaradi svoje varnosti kabel priključite v tripolno ozemljeno vtičnico z napetostjo 230 V~, 50 Hz. Če se napajalni kabel te naprave poškoduje, ga morate zamenjati s posebnim kablom.
- Mikrovalovne pečice ne vgrajujte v vroče ali vlažno okolje, na primer v bližini tradicionalne pečice ali radiatorja. Spoštujte tehnične podatke za napajalno napetost pečice, morebitni uporabljeni podaljševalni kabli pa morajo biti skladni z enakim standardom kot napajalni kabel pečice. Pred prvo uporabo očistite notranjost mikrovalovne pečice in tesnila vrat z vlažno krpo.

Mere

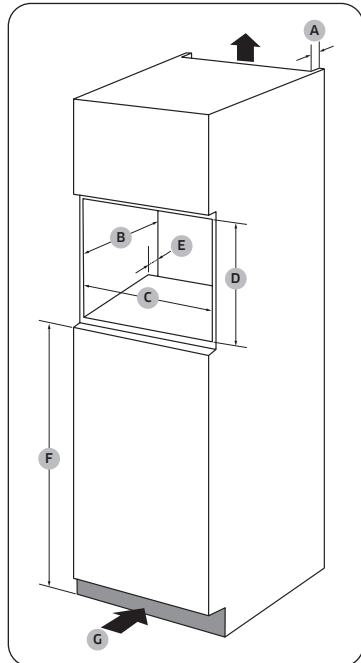

Ohišje

A	50 mm
B	550 mm
C	560 (+8) mm
D	362 mm
E	50 mm
F	850 mm
G	200 cm ²

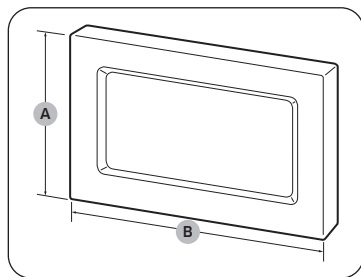

Obroba

A	381 mm
B	596 mm

Postopek gradnje mikrovalovne pečice

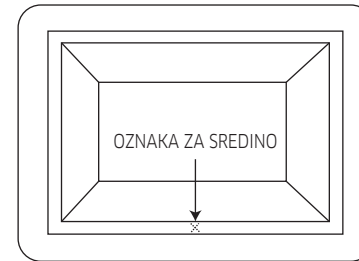

1. Izmerite dolžino ohišja in označite sredino.

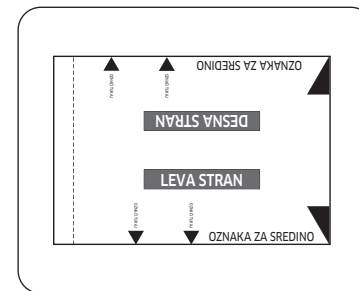

2. Izrežite list s šablono na strani 21.

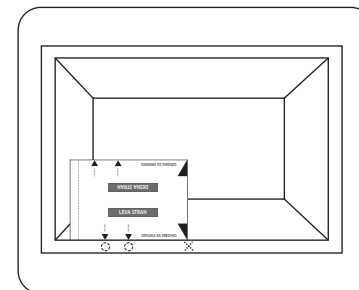

3. Oznako »OZNAKA ZA SREDINO« na desni strani šablone poravnajte z oznako sredine na ohišju.
 - Poskrbite, da je besedilo »LEVA STRAN« pokončno.
4. Na ohišju označite mesta lukenj za vijake.

Namestitev

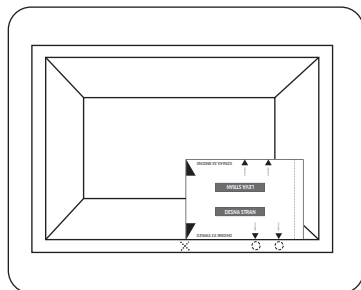

5. List s šablono obrnite za 180 stopinj.
6. Oznako »OZNAKA ZA SREDINO« zdaj na levi strani šablone poravnajte z oznako sredine na ohišju.
7. Na ohišju označite mesta lukenj za vijake.

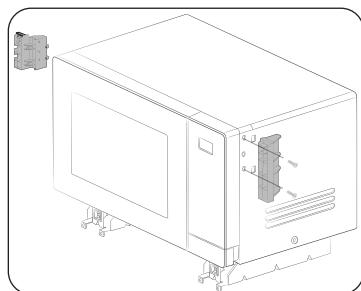

8. S priloženimi vijaki (tip A) pritrдите dve držali obrob na levo in desno stran mikrovalovne pečice.
 - Preverite oznaki (L: leva, D: desna) na nosilcih, da jih pritrдите na pravo stran.

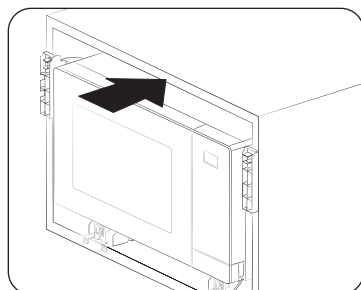

9. Mikrovalovno pečico vstavite v ohišje. Nato poravnajte luknje osnovnega nosilca z oznakami iz koraka 4 in 7.

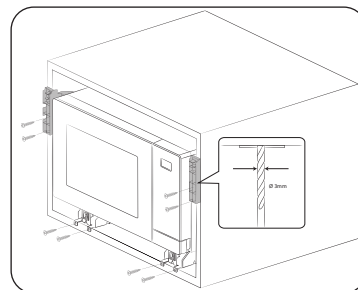

10. Uporabite 3-milimetrski sveder, da pripravite luknje v ohišju za pritrđitev osnovnih nosilcev. Nato jih pritrđite s priloženimi vijaki (tip B).

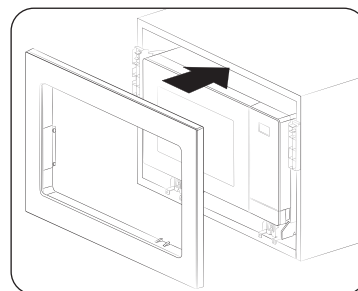

11. Pritrdite obrobo in priključite vse električne kable. Preverite, ali naprava deluje pravilno.

Vzdrževanje

Čiščenje

Mikrovalovno pečico redno čistite, da preprečite nabiranje umazanije na in v njej. Še posebej bodite pozorni na vrata in tesnila vrat ter vrtljivo ploščo in njen nosilec (samo za določene modele).

Če se vrata ne odpirajo ali zapirajo tekoče, najprej preverite, če se je na tesnilu vrat nabrala umazanija. Notranjost in zunanost mikrovalovne pečice očistite z mehko krpo, namočeno v milnico. Splaknite in dobro osušite.

Odstranjevanje trdovratne umazanije neprijetnega vonja iz notranjosti mikrovalovne pečice

1. V prazno mikrovalovno pečico na sredino vrtljive plošče postavite kozarec z razredčenim limoninim sokom.
2. Mikrovalovno pečico 10 minut segrevajte pri najvišji moči.
3. Ko je cikel končan, počakajte, da se mikrovalovna pečica ohladi. Nato odprite vrata in očistite notranjost pečice.

POZOR

- Poskrbite, da bodo vrata in tesnilo vrat čista ter da se vrata nemoteno odpirajo in zapirajo. Sicer se lahko skrajša življenjska doba mikrovalovne pečice.
- Pazite, da v zračnike mikrovalovne pečice ne polijete vode.
- Za čiščenje ne uporabljajte jedkih ali kemičnih snovi.
- Po vsaki uporabi mikrovalovne pečice počakajte, da se ohladi, in nato notranjost očistite z blagim detergentom.

Menjava (popravilo)

OPOZORILO

Mikrovalovna pečica nima notranjih delov, ki bi jih lahko odstranil uporabnik. Ne poskušajte sami zamenjati delov ali popravljati mikrovalovne pečice.

- Če se pojavi težava s tečaji, tesnilom in/ali vrati, se za tehnično pomoč obrnite na usposobljenega strokovnjaka ali najbližji Samsungov servisni center.
- Če želite zamenjati žarnico, se obrnite na najbližji Samsungov servisni center. Žarnice ne menjajte sami.
- Če se pojavi težava z zunanjim ohišjem mikrovalovne pečice, najprej odklopite napajalni kabel in se obrnite na najbližji servisni center Samsung.

Daljše obdobje neuporabe aparata

Če mikrovalovne pečice dalj časa ne boste uporabljali, izvlecite napajalni kabel in jo premaknite na suho in neprašno mesto. Če se v notranjosti mikrovalovne pečice nabirata prah in vlaga, lahko to vpliva na njeno delovanje.

Značilnosti mikrovalovne pečice

Mikrovalovna pečica

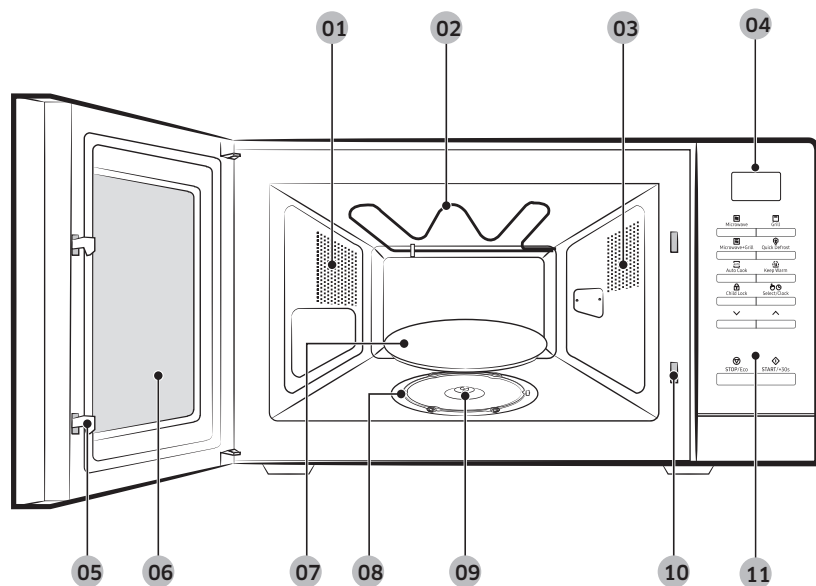

- | | | |
|--|----------------------------|----------------------------------|
| 01 Odprtine za zračenje | 02 Grelnik | 03 Luč |
| 04 Prikazovalnik | 05 Zapaha na vratih | 06 Vrata |
| 07 Vrtljiva plošča | 08 Nosilec vrtljive plošče | 09 Priključek za vrtljivo ploščo |
| 10 Odprtini za varnostni zaklep pečice | 11 Nadzorna plošča | |

Nadzorna plošča

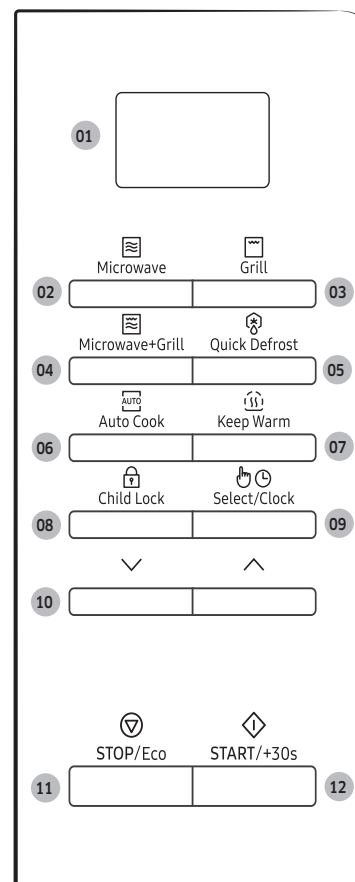

- 01 Prikazovalnik
- 02 Microwave (Mikrovalovi)
- 03 Grill (Žar)
- 04 Microwave+Grill (Mikrovalovi+Žar)
- 05 Quick Defrost (Hitro odmrzovanje)
- 06 Auto Cook (Samodejno kuhanje)
- 07 Keep Warm (Ohranjanje tople hrane)
- 08 Child Lock (Varnostna zapora)
- 09 Select/Clock (Izberi/ura)
- 10 Gor/Dol
- 11 STOP/Eco (Stop/Varčni način)
- 12 START/+30s (Začni/+30s)

Uporaba mikrovalovne pečice

Uporaba hitrega odmrzovanja

Koda	Živilo	Koda	Živilo
1	Meso	2	Perutnina
3	Ribe	4	Zamrznjena zelenjava
5	Kruh		

Uporaba samodejnega kuhanja

1. Grill Fry (Cvrtje z žarom)

Koda	Živilo	Koda	Živilo
1-1	Zamrznjen ocvrti krompirček	1-2	Zamrznjen svinjski kotlet
1-3	Zamrznjeni piščančji ocvrtki	1-4	Zamrznjeni krompirjevi ocvrtki
1-5	Zamrznjena ocvrta hrenovka	1-6	Zamrznjeni ribji kotleti
1-7	Zamrznjene pekoče perutničke	1-8	Zamrznjeni pečeni sir
1-9	Zamrznjene sirove palčke	1-10	Zamrznjeni pomladni zavitki
1-11	Zamrznjeni panirani rakci	1-12	Zamrznjeni čebulni obročki
1-13	Zamrznjeni krompirjevi krljji	1-14	Piščančja bedra
1-15	Piščančje perutničke		

2. Zdravo kuhanje

Koda	Živilo	Koda	Živilo
2-1	Pripravljene jedi (ohlajeno)	2-2	Vegetarijanske jedi (ohlajeno)
2-3	Brokoli	2-4	Narezano korenje
2-5	Stročji fižol	2-6	Špinača
2-7	Sladka koruza	2-8	Olupljen krompir
2-9	Rjavi riž (predkuhan)	2-10	Polnozrnat makaroni
2-11	Kvinoja	2-12	Bulgur
2-13	Gratinirana zelenjava	2-14	Pečeni paradižniki
2-15	Piščančje prsi	2-16	Puranje prsi
2-17	Sveži ribji fileji	2-18	Sveži lososovi fileji
2-19	Sveže kozice	2-20	Sveža postrv
2-21	Riba na žaru	2-22	Lososovi zrezki z žara

3. Sladice doma

Koda	Živilo	Koda	Živilo
3-1	Orehov kolač	3-2	Bananov kruh
3-3	Biskvit	3-4	Brovniji
3-5	Jajčni puding	3-6	Čokoladna torta v skodelici
3-7	Torta v skodelici		

4. Odmrzovanje kruha

Koda	Živilo
4	Odmrzovanje kruha

Uporaba krožnika za zapekanje

Živilo	Živilo
Slanina	Pečeni paradižniki
Hamburger (zamrznjen)	Bagete (zamrznjene)
Pica (zamrznjena)	Mini pice (zamrznjene)
Pica (ohlajena)	Ribje palčke (zamrznjene)
Piščančji ocvrtki (zamrznjeni)	Pečeni krompir

Odpravljanje težav in koda z informacijami

Odpravljanje težav

Če ste naleteli na katero od spodaj navedenih težav, jih poskusite odpraviti s pomočjo danih navodil.

Težava	Vzrok	Ukrep
Splošno		
Gumb ni mogoče ustrezno pritiskati.	Morda se med gumbi nahajajo tujki.	Odstranite tujek in poskusite znova.
	Pri modelih na dotik: Morda je na zunanji površini vlaga.	Obrišite vlago z zunanje površine.
	Varnostno zaklepanje za zaščito otrok je vklopljeno.	Izklopite ga.
Čas ni prikazan.	Vklopljena je funkcija varčevanja z energijo.	Izklopite jo.
Mikrovalovna pečica ne deluje.	Ni električnega napajanja.	Prepričajte se, ali je na voljo električno napajanje.
	Vrata pečice so odprta.	Zaprte vrata in poskusite znova.
	Varnostni mehanizem za odpiranje vrat je prekrit s tujki.	Odstranite tujek in poskusite znova.
Mikrovalovna pečica se med delovanjem izklopi.	Uporabnik je odprl vrata pečice, da bi obrnil hrano.	Ko ste hrano obrnili, znova pritisnite gumb START/+30s (Začni/+30s) , da zaženete delovanje.

Težava	Vzrok	Ukrep
Med delovanjem se prekine napajanje.	Mikrovalovna pečica deluje že dalj časa.	Po dolgotrajnejšem kuhanju pustite, da se mikrovalovna pečica ohladi.
	Ventilator za hlajenje ne deluje.	Poslušajte, ali je slišati ventilator za hlajenje.
	Mikrovalovno pečico poskušate uporabljati brez hrane.	Hrano dajte v mikrovalovno pečico.
	Okoli mikrovalovne pečice ni dovolj prostora za zračenje.	Na sprednji in zadnji strani mikrovalovne pečice so dovodne/odvodne odprtine za zračenje. Upoštevajte razmike, ki so navedeni v navodilih za namestitev izdelka.
	V isto vtičnico je priključenih več napajalnih kablov.	Za mikrovalovno pečico uporabljajte samo eno vtičnico.
Med delovanjem je slišati pokanje in mikrovalovna pečica ne deluje.	Poke lahko povzroči kuhanje hrane v zaprti posodi ali posodi s pokrovom.	Ne uporabljajte zaprte posode, saj lahko med kuhanjem počijo zaradi razširjenja vsebine.

Težava	Vzrok	Ukrep
Zunanost mikrovalovne pečice se med delovanjem preveč segreje.	Okoli mikrovalovne pečice ni dovolj prostora za zračenje.	Na sprednji in zadnji strani mikrovalovne pečice so dovodne/odvodne odprtine za zračenje. Upoštevajte razmike, ki so navedeni v navodilih za namestitev izdelka.
	Na mikrovalovni pečici so postavljeni predmeti.	Odstranite vse predmete z mikrovalovne pečice.
Vrat ni mogoče ustrezno odpirati.	Med vrati in notranjostjo mikrovalovne pečice so ostanki hrane.	Mikrovalovno pečico očistite in nato odprite vrata.
Segrevanje in funkcija ohranjanja tople hrane ne delujeta.	Mikrovalovna pečica morda ne bo delovala, če boste kuhali preveliko količino hrane ali uporabili neprimerno posodo.	V pečico postavite vodo v skodelici, primerni za uporabo v mikrovalovni pečici, in pečico zaženite za minuto ali dve, da preverite, če se voda segreje. Zmanjšajte količino hrane in znova zaženite pečico. Uporabite posodo z ravnim dnom.
Funkcija odtajanja hrane ne deluje.	Kuhate preveliko količino hrane.	Zmanjšajte količino hrane in znova zaženite pečico.
Luč v pečici je zatemnjena ali se ne vklopi.	Vrata so bila dalj časa odprta.	Luč v pečici se lahko ob uporabi funkcije varčevanja z energijo samodejno izklopi. Zaprite in znova odprite vrata ali pritisnite gumb STOP/Eco (Stop/Varčni način) .
	Luč v pečici je prekrita s tujki.	Očistite notranjost mikrovalovne pečice in znova preverite.

Težava	Vzrok	Ukrep
Med kuhanjem se sliši zvočno opozorilo.	Ob uporabi funkcije samodejnega kuhanja vas zvočno opozorilo opomni, da morate med odtajanjem hrano obrniti.	Ko ste hrano obrnili, pritisnite gumb START/+30s (Začni/+30s) , da znova zaženete delovanje.
Mikrovalovna pečica ne stoji na ravni površini.	Mikrovalovna pečica je nameščena na neravni površini.	Poskrbite, da je mikrovalovna pečica na ravni in stabilni površini.
Med kuhanjem se pojavljajo iskrice.	V mikrovalovni pečici/med odtaljevanjem ste uporabili kovinsko posodo.	Ne uporabljajte kovinske posode.
Ko mikrovalovno pečico priključite na električno napajanje, začne takoj delovati.	Morda vrata niso pravilno zaprta.	Zaprite vrata in ponovno preverite.
Iz mikrovalovne pečice prihaja elektrika.	Električno napajanje ali vtičnica za napajanje ni pravilno ozemljena.	Prepričajte se, ali sta električno napajanje in vtičnica za napajanje pravilno ozemljena.
<ol style="list-style-type: none"> Voda kaplja. Skozi razpoko v vratih uhaja para. V mikrovalovni pečici je ostala voda. 	Pri nekaterih vrstah hrane se lahko pojavi voda ali para. To ne pomeni, da je mikrovalovna pečica okvarjena.	Mikrovalovno pečico pustite, da se ohladi, nato pa jo obrišite s suho kuhinjsko krpo.

Odpravljanje težav in koda z informacijami

Težava	Vzrok	Ukrep
Svetlost v mikrovalovni pečici se spreminja.	Svetlost v pečici se spreminja glede na spremembe v električnem napajanju glede na delovanje.	Spremembe v napajanju med kuhanjem ne pomenijo okvare pečice. To ne pomeni, da je mikrovalovna pečica okvarjena.
Peka je končana, vendar ventilator za hlajenje še vedno deluje.	Ventilator za hlajenje deluje še približno 3 minute po končanju peke, da prezrači mikrovalovno pečico.	To ne pomeni, da je mikrovalovna pečica okvarjena.
Vrtljiva plošča		
Vrtljiva plošča se med vrtenjem sname ali preneha vrteti.	Ni nosilca vrtljive plošče ali ta ni pravilno nameščen.	Namestite nosilec vrtljive plošče in poskusite znova.
Vrtenje vrtljive plošče je ovirano.	Nosilec vrtljive plošče ni pravilno nameščen, v pečici je preveč hrane ali pa je posoda prevelika in se dotika notranjosti pečice.	Zmanjšajte količino hrane in ne uporabljajte prevelikih posod.
Vrtljiva plošča med vrtenjem rožlja in je hrupna.	Na dnu mikrovalovne pečice so ostanki hrane.	Odstranite ostanke hrane z dna mikrovalovne pečice.

Težava	Vzrok	Ukrep
Grill (Žar)		
Med delovanjem se iz pečice kadi.	Med prvo uporabo mikrovalovne pečice se lahko iz grelnikov kadi.	Ne gre za okvaro. Ko boste mikrovalovno pečico uporabili 2- do 3-krat, se ne bo več kadilo.
	Na grelnikih so ostanki hrane.	Počakajte, da se mikrovalovna pečica ohladi, in odstranite hrano z grelnikov.
	Hrana je preblizu žara.	Med pečenjem hrano postavite na ustrezno razdaljo od žara.
	Hrana ni pravilno pripravljena in/ali razporejena.	Zagotovite, da bo hrana pravilno pripravljena in razporejena.
Mikrovalovna pečica		
Mikrovalovna pečica ne greje.	Vrata pečice so odprta.	Zaprte vrata in poskusite znova.
Med predhodnim segrevanjem se iz pečice kadi.	Med prvo uporabo mikrovalovne pečice se lahko iz grelnikov kadi.	Ne gre za okvaro. Ko boste mikrovalovno pečico uporabili 2- do 3-krat, se ne bo več kadilo.
	Na grelnikih so ostanki hrane.	Počakajte, da se mikrovalovna pečica ohladi, in odstranite hrano z grelnikov.
Ob uporabi mikrovalovne pečice se pojavlja vonj po zažganem ali plastiki.	Uporabljena je plastična posoda ali posoda, ki ni odporna na toploto.	Uporabite stekleno posodo, ki je odporna na visoke temperature.

Težava	Vzrok	Ukrep
Iz notranjosti mikrovalovne pečice prihaja neprijeten vonj.	V notranjosti pečice so ostanki hrane ali stopljena plastika.	Uporabite funkcijo kuhanja na paro in nato obrišite notranjost pečice s suho krpo. Neprijeten vonj lahko še hitreje odstranite tako, da v mikrovalovno pečico postavite vodo z rezino limone in zaženete pečico.
Mikrovalovna pečica ne kuha pravilno.	Med kuhanjem pogosto odpirate vrata mikrovalovne pečice.	Če vrata pogosto odpirate, se zniža temperatura v pečici, kar lahko vpliva na rezultate pri peki.
	Upravljalni elementi mikrovalovne pečice niso pravilno nastavljeni.	Pravilno nastavite upravljalne elemente mikrovalovne pečice in poskusite znova.
	Žar ali druga dodatna oprema ni pravilno vstavljena.	Pravilno vstavite dodatno opremo.
	Uporabljena je nepravilna vrsta ali velikost posode.	Uporabite ustrezno posodo z ravnim dnom.

Koda z informacijami

Koda z informacijami	Vzrok	Ukrep
C-d0	Upravljalni gumbi so pritisnjeni dlje kot 10 sekund.	Očistite tipke in preverite, ali je na površini okrog tipk voda. Če se težava ponovi, izklopite mikrovalovno pečico za 30 sekund in jo poskusite znova nastaviti. Če se težava ponovi, pokličite najbližji center za pomoč strankam podjetja SAMSUNG.

OPOMBA

Če predlagana rešitev ne odpravi težave, se obrnite na center za pomoč strankam podjetja SAMSUNG.

Tehnični podatki

SAMSUNG se trudi, da bi svoje izdelke vedno izboljševal. Spremembe specifikacij pečice in navodil za uporabnike so mogoče brez predhodnega obvestila.

Model	MG23A7013C*
Vir napajanja	230 V ~ 50 Hz, AC
Poraba energije	
Največja moč	2400 W
Microwave (Mikrovalovi)	1300 W
Žar (grelnik)	1100 W
Izhodna moč	100 W / 800 W - 6 ravni (IEC-705)
Delovna frekvenca	2450 MHz
Mere (Š x V x G)	
Zunanje	489 x 275 x 362 mm
Notranje	330 x 211 x 324 mm
Prostornina	23 liter
Teža	
Neto	Pribl. 14,5 kg

OZNAKA ZA SREDINO



OZNAČI TUKAJ



OZNAČI TUKAJ

DESNA STRAN

Šablona za vgradnjo

LEVA STRAN



OZNAČI TUKAJ



OZNAČI TUKAJ

OZNAKA ZA SREDINO

Beleška

Beleška

SAMSUNG



Skenirajte kodo* QR ali poiščite informacije na spletnem naslovu www.samsung.com.

* V pametnem telefonu morate imeti nameščen bralnik.

S pametnim telefonom skenirajte to.

Če želite celoten priročnik, skenirajte kodo QR ali ga poiščite na spletnem naslovu <https://www.samsung.com>

Garancija podjetja Samsung NE krije klicanja servisa za pojasnjevanje delovanja izdelka, popravilo nepravilne namestitve ali normalno čiščenje ali vzdrževanje.

VPRAŠANJA ALI KOMENTARJI

DRŽAVA	POKLIČITE	ALI OBIŠČITE NAŠE SPLETNO MESTO
ALBANIA	045 620 202	www.samsung.com/al/support
BOSNIA	055 233 999	www.samsung.com/ba/support
North Macedonia	023 207 777	www.samsung.com/mk/support
BULGARIA	*3000 Цена на един градски разговор 0800 111 31 Безплатен за всички оператори	www.samsung.com/bg/support
CROATIA	072 726 786	www.samsung.com/hr/support
CZECH	800 - SAMSUNG (800-726786)	www.samsung.com/cz/support
HUNGARY	0680SAMSUNG (0680-726-7864)	www.samsung.com/hu/support
MONTENEGRO	020 405 888	www.samsung.com/support
POLAND	[IM] 801-172-678* lub +48 22 607-93-33* Specjalistyczna infolinia do obsługi zapytań dotyczących telefonów komórkowych: 801-672-678* * (opłata według taryfy operatora) [CE] 801-172-678* lub +48 22 607-93-33* * (opłata według taryfy operatora)	http://www.samsung.com/pl/support/

DRŽAVA	POKLIČITE	ALI OBIŠČITE NAŠE SPLETNO MESTO
ROMANIA	*8000 (apel in retea) 08008-726-78-64 (08008-SAMSUNG) Apel GRATUIT Atenție: Dacă efectuați apelul din rețeaua Digi (RCS/RDS), vă rugăm să ne contactați formând numărul Telverde fără ultimele două cifre, astfel: 0800872678.	www.samsung.com/ro/support
SERBIA	011 321 6899	www.samsung.com/rs/support
SLOVAKIA	0800 - SAMSUNG (0800-726 786)	www.samsung.com/sk/support
LITHUANIA	8-800-77777	www.samsung.com/lt/support
LATVIA	8000-7267	www.samsung.com/lv/support
ESTONIA	800-7267	www.samsung.com/ee/support
SLOVENIA	080 697 267 (brezplačna številka)	www.samsung.com/si/support
Kosovo	0800 10 10 1	www.samsung.com/support



DE68-04668B-00

Microwave Oven

Simple User manual

MG23A7013C*



Scan this with your smartphone.

• For full manual, Scan QR code or access online at <https://www.samsung.com>



SAMSUNG

Contents

Safety instructions	3	Microwave oven use	15
Important safety instructions	3	Using the Quick Defrost	15
General safety	6	Using Auto Cook	15
Microwave operation precautions	7	Using the crusty plate	15
Limited warranty	8	Troubleshooting and information code	16
Product group definition	8	Troubleshooting	16
Correct Disposal of This Product (Waste Electrical & Electronic Equipment)	8	Information code	19
Installation	9	Technical specifications	20
Accessories	9		
Included for installation	9		
Installation instructions microwave oven	10		
Installing your microwave oven	10		
Dimensions	11		
Microwave oven installation procedure	11		
Maintenance	13		
Cleaning	13		
Replacement (repair)	13		
Care against an extended period of disuse	13		
Microwave oven features	14		
Microwave oven	14		
Control panel	14		

Safety instructions

IMPORTANT SAFETY INSTRUCTIONS

READ CAREFULLY AND KEEP FOR FUTURE REFERENCE.

WARNING: If the door or door seals are damaged, the oven must not be operated until it has been repaired by a competent person.

WARNING: It is hazardous for anyone other than a competent person to carry out any service or repair operation that involves the removal of a cover which gives protection against exposure to microwave energy.

WARNING: Liquids and other foods must not be heated in sealed containers since they are liable to explode.

WARNING: Only allow children to use the oven without supervision when adequate instructions have been given so that the child is able to use the oven in a safe way and understands the hazards of improper use.

This appliance is intended to be used in household only and it is not intended to be used such as:

- staff kitchen areas in shops, offices and other working environments;
- farm houses;

- by clients in hotels, motels and other residential environments;
- bed and breakfast type environments.

Only use utensils that are suitable for use in microwave ovens. When heating food in plastic or paper containers, keep an eye on the oven due to the possibility of ignition.

The microwave oven is intended for heating food and beverages. Drying of food or clothing and heating of warming pads, slippers, sponges, damp cloth and similar may lead to risk of injury, ignition or fire.

If smoke is observed (emitted), switch off or unplug the appliance and keep the door closed in order to stifle any flames.

Microwave heating of beverages can result in delayed eruptive boiling, therefore care must be taken when handling the container.

The contents of feeding bottles and baby food jars shall be stirred or shaken and the temperature checked before consumption, in order to avoid burns.

Safety instructions

Eggs in their shell and whole hard-boiled eggs should not be heated in microwave ovens since they may explode, even after microwave heating has ended.

The oven should be cleaned regularly and any food deposits removed.

Failure to maintain the oven in a clean condition could lead to deterioration of the surface that could adversely affect the life of the appliance and possibly result in a hazardous situation.

The appliance is intended to be used built-in only. The appliance shall not be placed in a cabinet.

Metallic containers for food and beverages are not allowed during microwave cooking.

The care should be taken not to displace the turntable when removing containers from the appliance.

The appliance shall not be cleaned with a steam cleaner.

The appliance should not be cleaned with a water jet.

The appliance is not intended for installing in road vehicles, caravans and similar vehicles etc.

This appliance is not intended for use by persons (including children) with reduced physical, sensory or mental capabilities, or lack of experience and knowledge, unless they have been given supervision or instruction concerning use of the appliance by a person responsible for their safety.

Children should be supervised to ensure that they do not play with the appliance.

This appliance can be used by children aged from 8 years and above and persons with reduced physical, sensory or mental capabilities or lack of experience and knowledge if they have been given supervision or instruction concerning use of the appliance in a safe way and understand the hazards involved.

Children shall not play with the appliance. Cleaning and user maintenance shall not be made by children without supervision.

This Appliance should be allowed to disconnection from the supply after installation. The disconnection may be achieved by having the plug accessible or by incorporating a switch in the fixed wiring in accordance with the wiring rules.

If the supply cord is damaged, it must be replaced by the manufacturer, its service agent or similarly qualified persons in order to avoid a hazard.

This oven should be positioned proper direction and height permitting easy access to cavity and control area.

Before using the your oven first time, oven should be operated with the water during 10 minute and then used.

If the oven generates a strange noise, a burning smell, or smoke is emitted, unplug the power plug immediately and contact your nearest service center.

WARNING: When the appliance is operated in the combination mode, children should only use the oven under adult supervision due to the temperatures generated.

During use the appliance becomes hot. Care should be taken to avoid touching heating elements inside the oven.

WARNING: Accessible parts may become hot during use. Young children should be kept away.

Do not use harsh abrasive cleaners or sharp metal scrapers to clean the oven door glass since they can scratch the surface, which may result in shattering of the glass.

A steam cleaner is not to be used.

WARNING: Ensure that the appliance is switched off before replacing the lamp to avoid the possibility of electric shock.

The appliance must not be installed behind a decorative door in order to avoid overheating.

WARNING: The appliance and its accessible parts become hot during use.

Care should be taken to avoid touching heating elements.

Children less than 8 years of age shall be kept away unless continuously supervised.

CAUTION: The cooking process has to be supervised. A short term cooking process has to be supervised continuously.

The door or the outer surface may get hot when the appliance is operating.

The temperature of accessible surfaces may be high when the appliance is operating.

The surfaces are liable to get hot during use.

The appliances are not intended to be operated by means of an external timer or separate remote-control system.

Safety instructions

This appliance can be used by children aged from 8 years and above and persons with reduced physical, sensory or mental capabilities or lack of experience and knowledge if they have been given supervision or instruction concerning use of the appliance in a safe way and understand the hazards involved. Children shall not play with the appliance. Cleaning and user maintenance shall not be made by children unless they are older than 8 and supervised.

Keep the appliance and its cord out of reach of children less than 8 years.

General safety

Any modifications or repairs must be performed by qualified personnel only.

Do not heat food or liquids sealed in containers for the microwave function.

Do not use benzene, thinner, alcohol, or steam or high-pressure cleaners to clean the oven.

Do not install the oven: near a heater or flammable material; locations that are humid, oily, dusty or exposed to direct sunlight or water; or where gas may leak; or an uneven surface.

This oven must be properly grounded in accordance with local and national codes.

Regularly use a dry cloth to remove foreign substances from the power plug terminals and contacts.

Do not pull, excessively bend, or place heavy objects on the power cord.

If there is a gas leak (propane, LP, etc) ventilate immediately. Do not touch the power cord.

Do not touch the power cord with wet hands.

While the oven is operating, do not turn it off by unplugging the power cord.

Do not insert fingers or foreign substances. If foreign substances enter the oven, unplug the power cord and contact a local Samsung service centre.

Do not apply excessive pressure or impact to the oven.

Do not place the oven over fragile objects.

Ensure the power voltage, frequency, and current matches the product specifications.

Firmly plug the power plug into the wall socket. Do not use multiple plug adapters, extension cords, or electric transformers.

Do not hook the power cord on metal objects. Make sure the cord is between objects or behind the oven.

Do not use a damaged power plug, power cord, or loose wall socket. For damaged power plugs or cords, contact a local Samsung service centre.

Do not pour or directly spray water onto the oven.

Do not place objects on the oven, inside, or on the oven door.

Do not spray volatile materials such as insecticide on the oven.

Do not store flammable materials in the oven. Because alcohol vapours can contact hot parts of the oven, use caution when heating food or drinks containing alcohol.

Children may bump themselves or catch their fingers on the door. When opening/closing the door, keep children away.

Microwave warning

Microwave heating of beverages may result in delayed eruptive boiling; always use caution when handling the container. Always allow beverages to stand at least 20 seconds before handling. If necessary, stir during heating. Always stir after heating.

In the event of scalding, follow these First Aid instructions:

1. Immerse the scalded area in cold water for at least 10 minutes.
2. Cover with a clean, dry dressing.
3. Do not apply any creams, oils, or lotions.

To avoid damaging the tray or rack, do not put the tray or rack in water shortly after cooking.

Do not use the oven for deep fat frying because the oil temperature cannot be controlled. This could result in a sudden boil over of hot oils.

Microwave oven precautions

Only use microwave-safe utensils. Do not use metallic containers, gold or silver trimmed dinnerware, skewers, etc.

Remove wire twist ties. Electric arcing may occur.

Do not use the oven to dry papers or clothes.

Use shorter times for small amounts of food to prevent overheating or burning.

Keep the power cord and power plug away from water and heat sources.

To avoid the risk of explosion, do not heat eggs with shells or hard-boiled eggs. Do not heat airtight or vacuum-sealed containers, nuts, tomatoes, etc.

Do not cover the ventilation slots with cloth or paper. This is a fire hazard. The oven may overheat and turn off automatically and will remain off until it cools sufficiently.

Always use oven mitts when removing a dish.

Stir liquids halfway during heating or after heating ends and allow the liquid stand at least 20 seconds after heating to prevent eruptive boiling.

Stand at arms length from the oven when opening the door to avoid getting scalded by escaping hot air or steam.

Do not operate the oven when it is empty. The oven will automatically shut down for 30 minutes for safety purposes. We recommend placing a glass of water inside the oven at all times to absorb microwave energy in case the oven is started accidentally.

Install the oven in compliance with the clearances in this manual. (See Installing your microwave oven.)

Use caution when connecting other electrical appliances to sockets near the oven.

Microwave operation precautions

Failure to observe the following safety precautions may result in harmful exposure to microwave energy.

- Do not operate the oven with the door open. Do not tamper with the safety interlocks (door latches). Do not insert anything into the safety interlock holes.
- Do not place any object between the oven door and front face or allow food or cleaner residue to accumulate on sealing surfaces. Keep the door and door sealing surfaces clean by wiping with a damp cloth and then with a soft, dry cloth after each use.
- Do not operate the oven if it is damaged. Only operate after it has been repaired by a qualified technician.

Important: the oven door must close properly. The door must not be bent; the door hinges must not be broken or loose; the door seals and sealing surfaces must not be damaged.

- All adjustments or repairs must be done by a qualified technician.

Safety instructions

Limited warranty

Samsung will charge a repair fee for replacing an accessory or repairing a cosmetic defect if the damage to the unit or accessory was caused by the customer. Items this stipulation covers include:

- Door, handles, out-panel, or control panel that are dented, scratched, or broken.
- A broken or missing tray, guide roller, coupler, or wire rack.

Use this oven only for its intended purpose as described in this instruction manual. Warnings and Important Safety Instructions in this manual do not cover all possible conditions and situations that may occur. It is your responsibility to use common sense, caution, and care when installing, maintaining, and operating your oven.

Because these following operating instructions cover various models, the characteristics of your microwave oven may differ slightly from those described in this manual and not all warning signs may be applicable. If you have any questions or concerns, contact a local Samsung service centre or find help and information online at www.samsung.com.

Use this oven for heating food only. It is intended for domestic use only. Do not heat any type of textiles or cushions filled with grains. The manufacturer cannot be held liable for damage caused by improper or incorrect use of the oven.

To avoid deterioration of the oven surface and hazardous situations, always keep the oven clean and well maintained.

Product group definition

This product is a Group 2 Class B ISM equipment. The definition of group 2 which contains all ISM equipment in which radio-frequency energy is intentionally generated and/or used in the form of electromagnetic radiation for the treatment of material, and EDM and arc welding equipment.

For Class B equipment is equipment suitable for use in domestic establishments and in establishments directly connected to a low voltage power supply network which supplies buildings used for domestic purposes.

Correct Disposal of This Product (Waste Electrical & Electronic Equipment)



(Applicable in countries with separate collection systems)

This marking on the product, accessories or literature indicates that the product and its electronic accessories (e.g. charger, headset, USB cable) should not be disposed of with other household waste at the end of their working life. To prevent possible harm to the environment or human health from uncontrolled waste disposal, please separate these items from other types of waste and recycle them responsibly to promote the sustainable reuse of material resources.

Household users should contact either the retailer where they purchased this product, or their local government office, for details of where and how they can take these items for environmentally safe recycling.

Business users should contact their supplier and check the terms and conditions of the purchase contract. This product and its electronic accessories should not be mixed with other commercial wastes for disposal.

For information on Samsung's environmental commitments and product-specific regulatory obligations, e.g. REACH, WEEE, Batteries, visit : www.samsung.com/uk/aboutsamsung/sustainability/environment/our-commitment/data/

Installation

Accessories

Depending on the model that you have purchased, you are supplied with several accessories that can be used in a variety of ways.

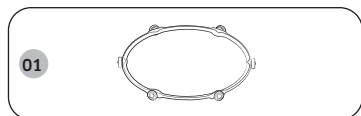

01 Roller ring, to be placed in the centre of the microwave oven.
The roller ring supports the turntable.

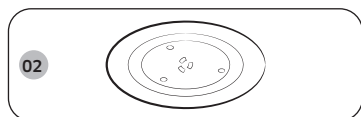

02 Turntable, to be placed on the roller ring with the centre fitting to the coupler.
The turntable serves as the main cooking surface; it can be easily removed for cleaning.

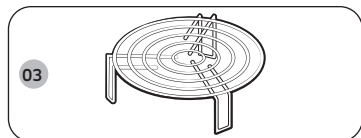

03 Grill rack, to be placed on the turntable.
The metal rack can be used in grill and combination cooking.

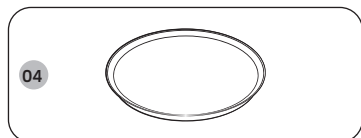

04 Crusty plate
The crusty plate is used to brown food better in the microwave or grill combination cooking modes. It helps keep pastry and pizza dough crisp.

⚠ CAUTION

Do not operate the microwave oven without the roller ring and turntable.

Included for installation

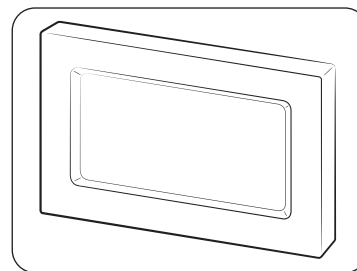

Trim

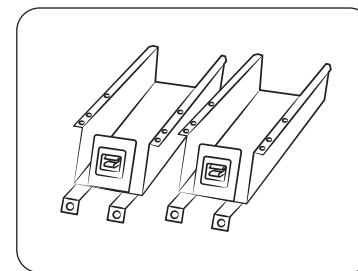

Base bracket (2)

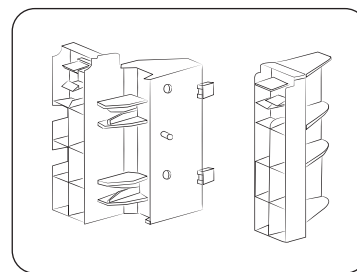

Trim holder (2)

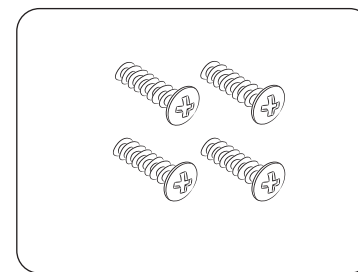

Screw (Type A) (4)

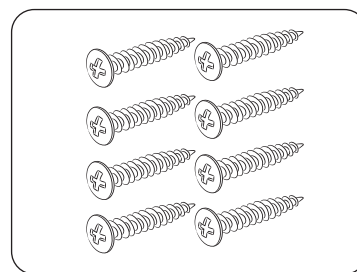

Screw (Type B) (8)

Installation

Installation instructions microwave oven

This appliance complies with the EU regulations.
Disposal of packaging and appliance.
The appliance's packaging is recyclable.

The following can be used:

- cardboard;
- polyethylene film (PE);
- CFC-free polystyrene(PS rigid foam).

Dispose of these materials in a responsible manner and in accordance with government regulations.

The authorities can provide you with information about how to dispose of discarded domestic appliances in a responsible manner.

Safety

The appliance should only be connected by a qualified technician.
The microwave oven has been designed for domestic use.

You should use it exclusively for cooking food.

The appliance is hot during and after use.

Bear this in mind if young children come anywhere near the appliance.

Installation near to a conventional oven.

- Where a microwave oven is to be installed next to a conventional oven, sufficient space between them should be allowed to prevent overheating, as the trim can warp with excessively high temperatures. Obviously, it is important to adhere strictly to the conventional oven manufacturer's installation instruction.
- A built-in microwave oven must not be installed above a conventional oven otherwise the microwave oven's cooling system may be adversely affected by hot air produced by the conventional oven.

Electrical connection

The house mains to which the appliance is connected should comply with national and local regulations.

If you wish to make a fixed connection, ensure that a multipolar switch with a minimum contact spacing of 3 mm is fitted in the supply line.

Installing your microwave oven

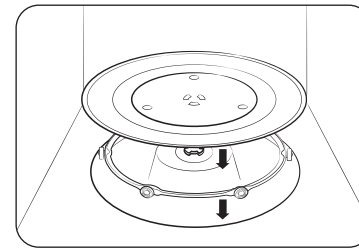

1. Remove all packing materials inside the oven. Install the roller ring and turntable. Check that the turntable rotates freely.
2. This microwave oven has to be positioned so that plug is accessible.

⚠ CAUTION

- If the supply cord is damaged, it must be replaced by a special cord or assembly available from the manufacturer or its service agent. For your personal safety, plug the cable into a 3-pin, 230 Volt, 50 Hz, AC earthed socket. If the power cable of this appliance is damaged, it must be replaced by a special cable.
- Do not install the microwave oven in hot or damp surroundings like next to a traditional oven or radiator. The power supply specifications of the oven must be respected and any extension cable used must be of the same standard as the power cable supplied with the oven. Wipe the interior and the door seal with a damp cloth before using your microwave oven for the first time.

Dimensions

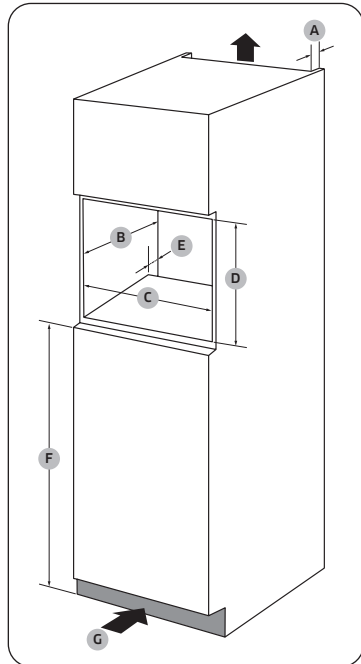

Cabinet

A	50 mm
B	550 mm
C	560 (+8) mm
D	362 mm
E	50 mm
F	850 mm
G	200 cm ²

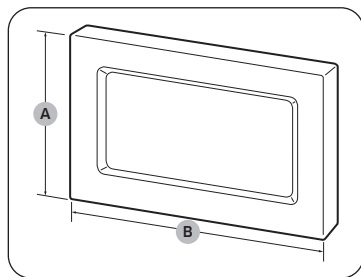

Trim

A	381 mm
B	596 mm

Microwave oven installation procedure

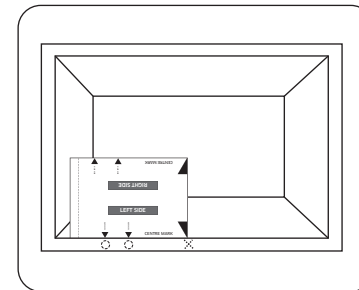
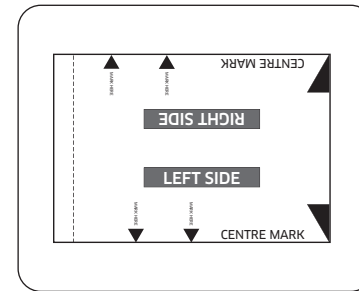
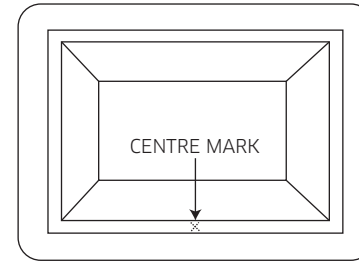

1. Measure the length of the cabinet and put a mark on the centre.
2. Cut out the template sheet on page 21.
3. Align the 'CENTRE MARK' on the right side of the template sheet with the centre mark on the cabinet.
 - Make sure the text 'LEFT SIDE' is upright.
4. Mark the screw hole locations on the cabinet.

Installation

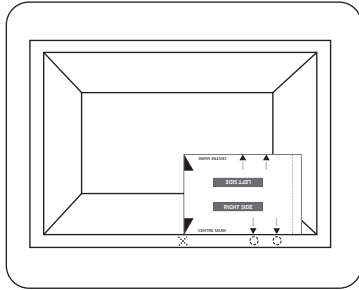

5. Turn the template sheet 180 degrees.
6. Align the 'CENTRE MARK', now on the left side of the template sheet, with the centre mark on the cabinet.
7. Mark the screw hole locations on the cabinet.

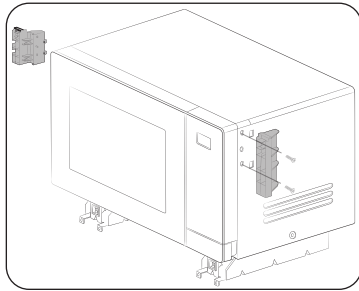

8. Use the provided screws (Type A) to fasten two Trim holders to the left and right side of the microwave.
 - Check the markings (L: left, R: right) on the brackets to fasten them on the correct side.

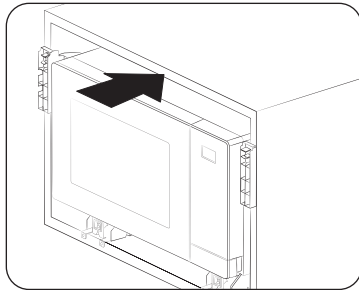

9. Insert the microwave into the cabinet. Then, align the Base bracket holes with the marking from step 4 and 7.

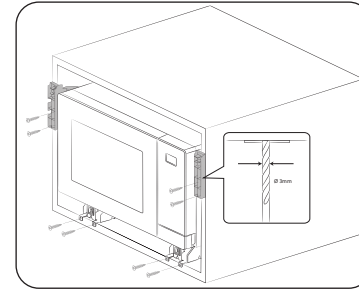

10. Use a 3 mm drill to make holes in the cabinet to fasten the Base brackets. Then, fasten with the provided screws (Type B).

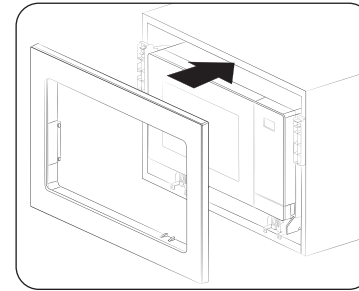

11. Attach the Trim, and then connect all electrical cables. Check if the appliance works properly.

Maintenance

Cleaning

Clean the microwave oven regularly to prevent impurities from building up on or inside the microwave oven. Also pay special attention to the door, door sealing, and turntable and roller ring (applicable models only).

If the door won't open or close smoothly, first check if the door seals have built up impurities. Use a soft cloth in soapy water to clean both the inner and outer sides of the microwave oven. Rinse and dry well.

To remove stubborn impurities with bad smells from inside the microwave oven

1. With an empty microwave oven, put a cup of diluted lemon juice on the centre of the turntable.
2. Heat the microwave oven for 10 minutes at max power.
3. When the cycle is complete, wait until the microwave oven cools down. Then, open the door and clean the cooking chamber.

CAUTION

- Keep the door and door sealing clean and ensure the door opens and closes smoothly. Otherwise, the microwave oven's lifecycle may be shortened.
- Take caution not to spill water into the microwave oven vents.
- Do not use any abrasive or chemical substances for cleaning.
- After each use of the microwave oven, use a mild detergent to clean the cooking chamber after waiting for the microwave oven to cool down.

Replacement (repair)

WARNING

This microwave oven has no user-removable parts inside. Do not try to replace or repair the microwave oven yourself.

- If you encounter a problem with hinges, sealing, and/or the door, contact a qualified technician or a local Samsung service centre for technical assistance.
- If you want to replace the light bulb, contact a local Samsung service centre. Do not replace it yourself.
- If you encounter a problem with the outer housing of the microwave oven, first unplug the power cord from the power source, and then contact a local Samsung service centre.

Care against an extended period of disuse

If you don't use the microwave oven for an extended period of time, unplug the power cord and move the microwave oven to a dry, dust-free location. Dust and moisture that builds up inside the microwave oven may affect the performance of the microwave oven.

Microwave oven features

Microwave oven

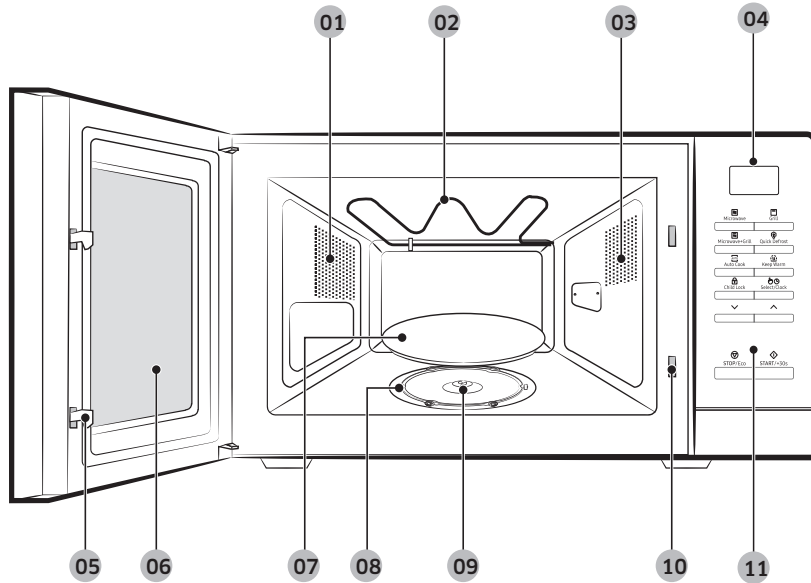

- | | | |
|---------------------------|--------------------|------------|
| 01 Ventilation holes | 02 Heating element | 03 Light |
| 04 Display | 05 Door latches | 06 Door |
| 07 Turntable | 08 Roller ring | 09 Coupler |
| 10 Safety interlock holes | 11 Control panel | |

Control panel

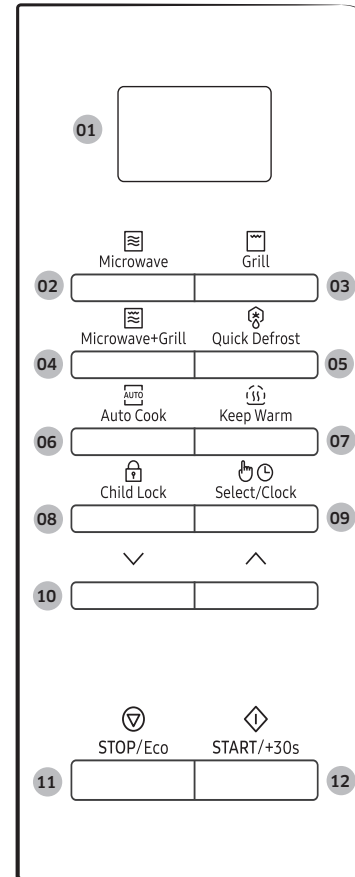

- 01 Display
- 02 Microwave
- 03 Grill
- 04 Microwave+Grill
- 05 Quick Defrost
- 06 Auto Cook
- 07 Keep Warm
- 08 Child Lock
- 09 Select/Clock
- 10 Up/Down
- 11 STOP/Eco
- 12 START/+30s

Microwave oven use

Using the Quick Defrost

Code	Food	Code	Food
1	Meat	2	Poultry
3	Fish	4	Frozen Vegetable
5	Bread		

Using Auto Cook

1. Grill Fry

Code	Food	Code	Food
1-1	Frozen French Fries	1-2	Frozen Pork Cutlet
1-3	Frozen Chicken Nuggets	1-4	Frozen Potato Croquettes
1-5	Frozen Corn Dogs	1-6	Frozen Fish Cutlets
1-7	Frozen Buffalo Wings	1-8	Frozen Cheese Cutlets
1-9	Frozen Cheese Sticks	1-10	Frozen Spring Rolls
1-11	Frozen Breaded Shrimps	1-12	Frozen Onion Rings
1-13	Frozen Wedge Potatoes	1-14	Chicken Drum Sticks
1-15	Chicken Wings		

2. Healthy Cooking

Code	Food	Code	Food
2-1	Ready Meal (chilled)	2-2	Vegetarian Meal (chilled)
2-3	Broccoli Florets	2-4	Sliced Carrots
2-5	Green Beans	2-6	Spinach
2-7	Corn on the Cob	2-8	Peeled Potatoes
2-9	Brown Rice (parboiled)	2-10	Wholemeal Macaroni
2-11	Quinoa	2-12	Bulgur
2-13	Vegetable Gratin	2-14	Grilled Tomatoes
2-15	Chicken Breasts	2-16	Turkey Breasts
2-17	Fresh Fish Filets	2-18	Fresh Salmon Filets
2-19	Fresh Prawns	2-20	Fresh Trout
2-21	Grilled Fish	2-22	Grilled Salmon Steaks

3. Home Dessert

Code	Food	Code	Food
3-1	Walnut Pound Cake	3-2	Banana Bread
3-3	Sponge Cake	3-4	Brownie
3-5	Egg Pudding	3-6	Chocolate Mug Cake
3-7	Mug Cake		

4. Bread Defrost

Code	Food
4	Bread Defrost

Using the crusty plate

Food	Food
Bacon	Grilled Tomatoes
Burger (Frozen)	Baguettes (Frozen)
Pizza (Frozen)	Mini Pizza-Snack (Frozen)
Pizza (Chilled)	Fish Fingers (Frozen)
Chicken Nuggets (Frozen)	Baked Potatoes

Troubleshooting and information code

Troubleshooting

If you have any of the problems listed below try the solutions given.

Problem	Cause	Action
General		
The buttons cannot be pressed properly.	Foreign matter may be caught between the buttons.	Remove the foreign matter and try again.
	For touch models: Moisture is on the exterior.	Wipe the moisture from the exterior.
	Child lock is activated.	Deactivate Child lock.
The time is not displayed.	The Eco (power-saving) function is set.	Turn off the Eco function.
The microwave oven does not work.	Power is not supplied.	Make sure power is supplied.
	The door is open.	Close the door and try again.
	The door open safety mechanisms are covered in foreign matter.	Remove the foreign matter and try again.
The microwave oven stops while in operation.	The user has opened the door to turn food over.	After turning over the food, press the START/+30s button again to start operation.

Problem	Cause	Action
The power turns off during operation.	The microwave oven has been cooking for an extended period of time.	After cooking for an extended period of time, let the microwave oven cool.
	The cooling fan is not working.	Listen for the sound of the cooling fan.
	Trying to operate the microwave oven without food inside.	Put food in the microwave oven.
	There is not sufficient ventilation space for the microwave oven.	There are intake/exhaust outlets on the front and rear of the microwave oven for ventilation. Keep the gaps specified in the product installation guide.
	Several power plugs are being used in the same socket.	Designate only one socket to be used for the microwave oven.
There is a popping sound during operation, and the microwave oven doesn't work.	Cooking sealed food or using a container with a lid may causes popping sounds.	Do not use sealed containers as they may burst during cooking due to expansion of the contents.

Problem	Cause	Action
The microwave oven exterior is too hot during operation.	There is not sufficient ventilation space for the microwave oven.	There are intake/exhaust outlets on the front and rear of the microwave oven for ventilation. Keep the gaps specified in the product installation guide.
	Objects are on top of the microwave oven.	Remove all objects on the top of the microwave oven.
The door cannot be opened properly.	Food residue is stuck between the door and microwave oven interior.	Clean the microwave oven and then open the door.
Heating including the Warm function does not work properly.	The microwave oven may not work, too much food is being cooked, or improper cookware is being used.	Put one cup of water in a microwave-safe container and run the microwave for 1-2 minutes to check whether the water is heated. Reduce the amount of food and start the function again. Use a cooking container with a flat bottom.
The thaw function does not work.	Too much food is being cooked.	Reduce the amount of food and start the function again.
The interior light is dim or does not turn on.	The door has been left open for a long time.	The interior light may automatically turn off when the Eco function operates. Close and reopen the door or press the STOP/Eco button.
	The interior light is covered by foreign matter.	Clean the inside of the microwave oven and check again.

Problem	Cause	Action
A beeping sound occurs during cooking.	If the Auto Cook function is being used, this beeping sound means it's time to turn over the food during thawing.	After turning over the food, press the START/+30s button again to restart operation.
The microwave oven is not level.	The microwave oven is installed on an uneven surface.	Make sure the microwave oven is installed on flat, stable surface.
There are sparks during cooking.	Metal containers are used during the microwave oven/thawing functions.	Do not use metal containers.
When power is connected, the microwave oven immediately starts to work.	The door is not properly closed.	Close the door and check again.
There is electricity coming from the microwave oven.	The power or power socket is not properly grounded.	Make sure the power and power socket are properly grounded.
<ol style="list-style-type: none"> 1. Water drips. 2. Steam emits through a door crack. 3. Water remains in the microwave oven. 	There may be water or steam in some cases depending on the food. This is not an microwave oven malfunction.	Let the microwave oven cool and then wipe with a dry dish towel.

Troubleshooting and information code

Problem	Cause	Action
The brightness inside the microwave oven varies.	Brightness changes depending on power output changes according to function.	Power output changes during cooking are not malfunctions. This is not an microwave oven malfunction.
Cooking is finished, but the cooling fan is still running.	To ventilate the microwave oven, the cooling fan continues to run for about 3 minutes after cooking is complete.	This is not an microwave oven malfunction.
Turntable		
While turning, the turntable comes out of place or stops turning.	There is no roller ring, or the roller ring is not properly in place.	Install the roller ring and then try again.
The turntable drags while turning.	The roller ring is not properly in place, there is too much food, or the container is too large and touches the inside of the microwave.	Adjust the amount of food and do not use containers that are too large.
The turntable rattles while turning and is noisy.	Food residue is stuck to the bottom of the microwave oven.	Remove any food residue stuck to the bottom of the microwave oven.

Problem	Cause	Action
Grill		
Smoke comes out during operation.	During initial operation, smoke may come from the heating elements when you first use the microwave oven.	This is not a malfunction, and if you run the microwave oven 2-3 times, it should stop.
	Food is on the heating elements.	Let the microwave oven cool and then remove the food from the heating elements.
	Food is too close to the grill.	Put the food a suitable distance away while cooking.
	Food is not properly prepared and/or arranged.	Make sure food is properly prepared and arranged.
Microwave oven		
The microwave oven does not heat.	The door is open.	Close the door and try again.
Smoke comes out during preheating.	During initial operation, smoke may come from the heating elements when you first use the microwave oven.	This is not a malfunction, and if you run the microwave oven 2-3 times, it should stop.
	Food is on the heating elements.	Let the microwave oven cool and then remove the food from the heating elements.
There is a burning or plastic smell when using the microwave oven.	Plastic or non heat-resistant cookware is used.	Use glass cookware suitable for high temperatures.

Problem	Cause	Action
There is a bad smell coming from inside the microwave oven.	Food residue or plastic has melted and stuck to the interior.	Use the steam function and then wipe with a dry cloth. You can put a lemon slice inside and run the microwave oven to remove the odour more quickly.
The microwave oven does not cook properly.	The microwave oven door is frequently opened during cooking.	If you open the door often, the interior temperature will be lowered and this may affect the results of your cooking.
	The microwave oven controls are not correctly set.	Correctly set the microwave oven controls and try again.
	The grill or other accessories are not correctly inserted.	Correctly insert the accessories.
	The wrong type or size of cookware is used.	Use suitable cookware with flat bottoms.

Information code

Information code	Cause	Action
C-d0	Control buttons are pressed over 10 seconds.	Clean the keys and check if there is water on the surface around key. If it occurs again, turn off the microwave oven over 30 seconds and try setting again. If it appears again, call your local SAMSUNG Customer Care Centre.

NOTE

if the suggested solution does not solve the problem, contact your local SAMSUNG Customer Care Centre.

Technical specifications

SAMSUNG strives to improve its products at all times. Both the design specifications and these user instructions are thus subject to change without notice.

Model	MG23A7013C*
Power source	230 V ~ 50 Hz AC
Power consumption	
Maximum power	2400 W
Microwave	1300 W
Grill (heating element)	1100 W
Output power	100 W / 800 W - 6 levels (IEC-705)
Operating frequency	2450 MHz
Dimensions (W x H x D)	
Outside	489 x 275 x 362 mm
Oven cavity	330 x 211 x 324 mm
Volume	23 liter
Weight	
Net	14.5 kg approx.

CENTRE MARK



RIGHT SIDE

Template for installation

LEFT SIDE

CENTRE MARK



MARK HERE



MARK HERE



MARK HERE



MARK HERE



Memo

Memo

SAMSUNG



Scan the QR code* or visit www.samsung.com to check helpful information.

* Requires reader to be installed on your smartphone.

Scan this with your smartphone.

For full manual, Scan QR code or access online at <https://www.samsung.com>

Please be advised that the Samsung warranty does NOT cover service calls to explain product operation, correct improper installation, or perform normal cleaning or maintenance.

QUESTIONS OR COMMENTS?

COUNTRY	CALL	OR VISIT US ONLINE AT
ALBANIA	045 620 202	www.samsung.com/al/support
BOSNIA	055 233 999	www.samsung.com/ba/support
North Macedonia	023 207 777	www.samsung.com/mk/support
BULGARIA	*3000 Цена на един градски разговор 0800 111 31 Безплатен за всички оператори	www.samsung.com/bg/support
CROATIA	072 726 786	www.samsung.com/hr/support
CZECH	800 - SAMSUNG (800-726786)	www.samsung.com/cz/support
HUNGARY	0680SAMSUNG (0680-726-7864)	www.samsung.com/hu/support
MONTENEGRO	020 405 888	www.samsung.com/support
POLAND	[IM] 801-172-678* lub +48 22 607-93-33* Specjalistyczna infolinia do obsługi zapytań dotyczących telefonów komórkowych: 801-672-678* * (opłata według taryfy operatora) [CE] 801-172-678* lub +48 22 607-93-33* * (opłata według taryfy operatora)	http://www.samsung.com/pl/support/

COUNTRY	CALL	OR VISIT US ONLINE AT
ROMANIA	*8000 (apel in retea) 08008-726-78-64 (08008-SAMSUNG) Apel GRATUIT Atenție: Dacă efectuați apelul din rețeaua Digi (RCS/RDS), vă rugăm să ne contactați formând numărul Telveverde fără ultimele două cifre, astfel: 0800872678.	www.samsung.com/ro/support
SERBIA	011 321 6899	www.samsung.com/rs/support
SLOVAKIA	0800 - SAMSUNG (0800-726 786)	www.samsung.com/sk/support
LITHUANIA	8-800-77777	www.samsung.com/lt/support
LATVIA	8000-7267	www.samsung.com/lv/support
ESTONIA	800-7267	www.samsung.com/ee/support
SLOVENIA	080 697 267 (brezplačna številka)	www.samsung.com/si/support
Kosovo	0800 10 10 1	www.samsung.com/support



DE68-04668B-00

Ovaj dokument je originalno proizveden i objavljen od strane proizvođača, brenda Samsung, i preuzet je sa njihove zvanične stranice. S obzirom na ovu činjenicu, Tehnoteka ističe da ne preuzima odgovornost za tačnost, celovitost ili pouzdanost informacija, podataka, mišljenja, saveta ili izjava sadržanih u ovom dokumentu.

Napominjemo da Tehnoteka nema ovlašćenje da izvrši bilo kakve izmene ili dopune na ovom dokumentu, stoga nismo odgovorni za eventualne greške, propuste ili netačnosti koje se mogu naći unutar njega. Tehnoteka ne odgovara za štetu nanесenu korisnicima pri upotrebi netačnih podataka. Ukoliko imate dodatna pitanja o proizvodu, ljubazno vas molimo da kontaktirate direktno proizvođača kako biste dobili sve detaljne informacije.

Za najnovije informacije o ceni, dostupnim akcijama i tehničkim karakteristikama proizvoda koji se pominje u ovom dokumentu, molimo posetite našu stranicu klikom na sledeći link:

<https://tehnoteka.rs/p/samsung-ugradna-mikrotalasna-mg23a7013caol-akcija-cena/>