

Uputstvo za upotrebu

SAMSUNG kombinovani frižider RB34A7B5EB1/EF

SAMSUNG



Tehnoteka je online destinacija za upoređivanje cena i karakteristika bele tehnike, potrošačke elektronike i IT uređaja kod trgovinskih lanaca i internet prodavnica u Srbiji. Naša stranica vam omogućava da istražite najnovije informacije, detaljne karakteristike i konkurentne cene proizvoda.

Posetite nas i uživajte u ekskluzivnom iskustvu pametne kupovine klikom na link:

<https://tehnoteka.rs/p/samsung-kombinovani-frizider-rb34a7b5eb1ef-akcija-cena/>



Frižider

Korisnički priručnik

RB3*T*/RL3*T*/RB3*A*/RL3*A*

SEAD

Samostojeći aparat

SAMSUNG

Sadržaj

Bezbednosne informacije	3
Šta je potrebno da znate o sigurnosnim uputstvima	3
Važni bezbednosni simboli i predostrožnosti:	5
Važne bezbednosne mere opreza	6
Znakovi ozbiljnog upozorenja za transport i mesto	9
Kritična upozorenja o ugradnji	10
Mere predostrožnosti prilikom instalacije	13
Stroga upozorenja za korisnike	14
Mere predostrožnosti za upotrebu	19
Mere predostrožnosti prilikom čišćenja	22
Kritična upozorenja o odlaganju u otpad	24
Dodatni saveti za pravilnu upotrebu	25
Uputstva u vezi WEEE (otpadna električna i elektronska oprema)	26
Instalacija	27
Kratak pregled frižidera	27
Postupna instalacija	28
Radnje	34
Kontrolna tabla	34
Specijalne funkcije	37
Održavanje	41
Obrnuta pozicija ručke na vratima (za modele koji imaju ručku sa šipkom)	41
Okretanje vrata na suprotnu stranu (samo određeni modeli)	42
Rukovanje i nega	56
Čišćenje	58
Zamena	59
Instalacija u paru (samo određeni modeli)	60
Rešavanje problema	67
Opšte	67
Čuje li se neobična buka iz frižidera?	69
Dodatak	71
Bezbednosna uputstva	71
Uputstva za instaliranje	71
Uputstvo o temperaturi	72
Informacije o modelu i naručivanju rezervnih delova	75

Bezbednosne informacije

Pre upotrebe novog Samsung frižidera, molimo da pažljivo pročitate ovo uputstvo kako bi sigurno i efikasno koristili karakteristike i funkcije koje nudi vaš novi aparat.

Šta je potrebno da znate o sigurnosnim uputstvima

- Upozorenja i važne sigurnosna uputstva u ovom priručniku ne pokrivaju sve moguće uslove i situacije koje se mogu pojaviti.
Vaša je odgovornost da koristite zdrav razum, opreznost, i brigu prilikom ugradnje, održavanja i rukovanja svojim aparatom.
- Pošto ova sledeća uputstva za korišćenje pokrivaju različite modele, karakteristike vašeg frižidera se možda neznatno razlikuju od opisanih u ovom priručniku te se ne mogu primeniti svi znakovi upozorenja. Ako imate bilo kakvih pitanja ili nedoumica, obratite se najbližem servisnom centru ili nađite pomoć i informacije na mreži na www.samsung.com.
- R-600a ili R-134a se koristi kao sredstvo za hlađenje. Proverite oznaku kompresora na zadnjem delu aparata ili oznaku sa nominalnim vrednostima u frižideru da biste videli koje se sredstvo za hlađenje koristi u vašem aparatu. Ako ovaj proizvod sadrži zapaljivi gas (sredstvo za hlađenje R-600a), obratite se lokalnim nadležnim službama u vezi sa bezbednim odlaganjem ovog proizvoda.
- Da bi se izbeglo stvaranje zapaljive smese gasa i vazduha ukoliko dođe do curenja u rashladnom kolu, veličina prostorije u kojoj se nalazi aparat zavisi i od korišćene količine sredstva za hlađenje.

Bezbednosne informacije

- Nikada nemojte pokrenuti aparat koji pokazuje bilo kakve znake oštećenja. Ako ste u nedoumici, konsultujte svog prodavca. Prostorija mora imati najmanje 1 m³ na svakih 8 g sredstva za hlađenje R-600a unutar uređaja. Količina sredstva za hlađenje u vašem konkretnom aparatu prikazana je na identifikacionoj ploči u unutrašnjem delu aparata.
- Može se desiti da se sredstvo za hlađenje koje curi iz cevi zapali ili prouzrokuje povredu oka. Kada sredstvo za hlađenje curi iz cevi, izbegavajte otvoreni plamen i pomerite sve što je zapaljivo dalje od proizvoda i provetrite prostoriju neodložno.
 - U suprotnom, može doći do požara ili eksplozije.
- Da biste izbegli kontaminaciju hrane, pridržavajte se sledećih uputstava:
 - Držanje otvorenih vrata tokom dužeg perioda može da dovede do značajnog povećavanja temperature u odeljcima aparata.
 - Redovno čistite površine koje mogu da dođu u dodir sa hranom i pristupačne sisteme za odvod.
 - Očistite rezervoare za vodu ako nisu korišćeni 48 sati; isperite sistem za vodu povezan sa dovodom vode ako voda nije puštana 5 dana.
 - Sirovo meso i ribu držite u odgovarajućim posudama u frižideru kako ne bi došli u kontakt ili kapali na drugu hranu.
 - Odeljci za smrznutu hranu sa dve zvezdice pogodni su za odlaganje unapred zamrznute hrane, odlaganje ili pravljenje sladoleda i pravljenje leda u kockicama.

- Odeljci sa jednom, dve i tri zvezdice nisu pogodni za zamrzavanje sveže hrane.
- Ako planirate da ostavite frižider prazan duže vreme, isključite ga, otopite, očistite, osušite i ostavite vrata otvorena da biste sprečili stvaranje buđi u aparatu.

Važni bezbednosni simboli i predostrožnosti:

Pratite bezbednosna uputstva iz ovog priručnika. U ovom priručniku se koriste sledeći bezbednosni simboli.

UPOZORENJE

Opasnosti ili nebezbedni postupci koji mogu dovesti do **teške povrede, materijalne štete ili smrti**.

OPREZ

Opasnosti ili nebezbedni postupci koji mogu dovesti do **teške povrede i/ili materijalne štete**.

NAPOMENA

Korisne informacije koje pomažu korisnicima da shvate funkcije frižidera ili imaju koristi od njega.

Ovi znakovi upozorenja služe tome da spreče povredu vas samih ili drugih.

Pažljivo ih sledite.

Nakon čitanja ovog odeljka, čuvajte ga na bezbednom mestu za buduću upotrebu.

Bezbednosne informacije

Važne bezbednosne mere opreza



Upozorenje; Opasnost od požara / zapaljivih materijala

UPOZORENJE

- Prilikom postavljanja uređaja pazite da ne prignječite i ne oštetite kabl za napajanje.
- Nemojte postavljati više prenosnih utičnica ili prenosnih uređaja za napajanje sa zadnje strane uređaja.
- Punite isključivo vodom za piće.
- Povežite isključivo na izvor vode za piće.
- Otvore za ventilaciju u kućištu aparata ili u ugrađenoj strukturi održavajte otvorenim.
- Nemojte koristiti mehaničke uređaje ili bilo koje drugo sredstvo da se ubrza proces odleđivanja, osim onih koje preporučuje proizvođač.
- Nemojte oštetiti rashladno kolo.
- Nemojte da koristite električne aparate u odeljcima za odlaganje hrane u aparatu, osim ako njihovu upotrebu ne preporučuje proizvođač.
- Ovaj uređaj nije predviđen za upotrebu od strane osoba (što podrazumeva decu) sa umanjenim fizičkim, senzornim ili psihičkim sposobnostima, niti osoba koje ne poseduju odgovarajuće iskustvo i znanje, osim u slučaju da su pod nadzorom ili da su dobile uputstva u vezi sa korišćenjem uređaja od strane osobe koja je odgovorna za njihovu bezbednost.

- Uređaj mogu da koriste deca starija od 8 godina i osobe sa umanjenim fizičkim, senzornim ili psihičkim sposobnostima i osobe koje ne poseduju odgovarajuće iskustvo i znanje ako su pod nadzorom ili su dobile uputstva za bezbedno korišćenje uređaja i ako razumeju opasnosti koje korišćenje uređaja sa sobom nosi. Deca ne smeju da se igraju sa uređajem. Čišćenje i održavanje uređaja ne smeju da obavljaju deca bez nadzora. Deca starosti od 3 do 8 godina smeju da stavljaju stvari u frižider i da ih iz njega vade.
- Ako je kabl za napajanje oštećen, neophodno je tražiti zamenu od proizvođača, predstavnika ovlašćenog servisa ili kvalifikovanog lica kako bi se izbegla mogućnost nastanka štete.
- Utičnica mora da bude lako dostupna kako bi aparat bilo moguće brzo isključiti sa strujne mreže u hitnom slučaju.
 - Ona mora da bude izvan oblasti koju pokriva zadnja strana aparata.
- Ne stavljajte eksplozivne supstance, kao što su aerosol konzerve sa zapaljivim pogonskim gasom, u uređaj.
- Ako je proizvod opremljen LED lampama, nemojte sami rastavljati poklopce lampe i LED lampe.
 - Obratite se Samsung servisnom centru.
 - Koristite samo LED lampe koje je obezbedio proizvođač ili njegov serviser.
- Za najefikasniju upotrebu energije, držite sve unutrašnje delove kao što su korpe, fijke, police na mestu kako ste dobili od proizvođača.
- Da biste postigli najviši nivo energetske efikasnosti za ovaj proizvod, sve police, fijke i korpe ostavite u originalnom položaju.

Bezbednosne informacije

Kako da maksimalno smanjite potrošnju energije

- Postavite aparat u hladnu, suhu prostoriju sa adekvatnom ventilacijom.
- Vodite računa da ne bude izložen direktnoj sunčevoj svetlosti i nikada ga nemojte staviti blizu direktnog izvora toplote (radijatora, na primer).
 - Za energetske efikasnost se preporučuje da ne treba blokirati ventilacione otvore ili rešetke.
 - Pustite da se topla hrana ohladi pre nego što je stavite u aparat.
 - Stavite zamrznutu hranu u frižider da bi se odmrzla. Možete da koristite nisku temperaturu zamrznutih proizvoda da biste ohladili hranu u frižideru.
 - Nemojte da držite vrata aparata predugo otvorena prilikom stavljanja ili vađenja hrane iz frižidera.
 - Što kraće držite vrata zamrzivača otvorena, to će se manje leda formirati u njemu.
 - Redovno čistite zadnju stranu frižidera. Nagomilavanje prašine uzrokuje povećanu potrošnju energije.
 - Nemojte podešavati nižu temperaturu nego što je potrebno.
 - Obezbedite odgovarajuću ventilaciju sa donje i zadnje strane frižidera. Nemojte pokrivati ventilacione otvore.
 - Prilikom instalacije ostavite dovoljno prostora sa desne, leve, zadnje i gornje strane. Na taj način ćete smanjiti potrošnju energije i iznose na računima za struju.
- Preporučujemo da vrednost praznog prostora bude:
 - Desna, leva i zadnja strana: više od 50 mm
 - Gornja strana: više od 100 mm



Ovaj uređaj je predviđen za upotrebu u domaćinstvu i za slične primene kao što su

- kuhinje za osoblje u prodavnicama, kancelarije i druge radne sredine;
- kuće na farmama i od strane gostiju u hotelima, motelima i drugim okruženjima stambenog tipa;
- objekti gde se pruža noćenje s doručkom;
- catering i slične primene koje nisu povezane s prodajom.

Znakovi ozbiljnog upozorenja za transport i mesto

UPOZORENJE

- Prilikom transporta i ugradnje uređaja, treba voditi računa o tome da se proverí da nije oštećen neki deo rashladnog kola.
 - Curenje sredstva za hlađenje iz cevovoda može da se zapali ili da izazove povredu oka. Ako se otkrije curenje, izbegavajte otvoreni plamen ili potencijalne izvore paljenja i provetrite prostoriju u kojoj se nalazi aparat na nekoliko minuta.
 - Ovaj aparat sadrži malu količinu sredstva za hlađenje izobutana (R-600a), prirodni gas sa visokom kompatibilnošću sa životnom sredinom koji je, međutim, takođe zapaljiv. Prilikom transporta i ugradnje uređaja, treba voditi računa o tome da se proverí da nije oštećen neki deo rashladnog kola.





Bezbednosne informacije

Kritična upozorenja o ugradnji

UPOZORENJE

- Nemojte ugraditi frižider na vlažnom mestu ili na mestu gde može doći u kontakt sa vodom.
 - Pokvarena izolacija električnih delova može izazvati strujni udar ili požar.
- Nemojte postaviti frižider na direktnu sunčevu svetlost i nemojte ga izložiti toploti šporeta, sobnih grejalica ili drugih aparata.
- Nemojte priključiti nekoliko aparata u isti višestruki panel za napajanje. Frižider treba uvek da bude utaknut u sopstvenu zidnu utičnicu, koja ima nazivni napon koji odgovara naponu navedenom na nazivnoj pločici frižidera.
 - Ovo omogućava najbolje performanse i sprečava preopterećenje kućne električne instalacije, što bi moglo izazvati požar zbog pregrejanih žica.
- Ako je zidna utičnica labava, nemojte umetati utikač.
 - Postoji opasnost od strujnog udara ili požara.
- Nemojte koristiti kabl za napajanje na kojem postoje pukotine ili koji je istrošen uzdužno ili na jednom od krajeva.
- Nemojte preterano savijati kabl, niti stavljati na njega teške predmete.
- Nemojte vući ili preterano savijati kabl za napajanje.
- Nemojte uvrtati ili vezivati kabl za napajanje.
- Nemojte prebacivati kabl za napajanje preko nekog metalnog predmeta, ubacivati kabl za napajanje između predmeta, ili gurati kabl za napajanje u prostor iza aparata.



- Prilikom premeštanja frižidera, pazite da ga ne kotrljate preko kabla za napajanje i da ne oštetite kabl.
 - To može dovesti do strujnog udara ili požara.
- Nemojte nikad isključiti frižider povlačenjem kabla za napajanje. Uvek čvrsto uhvatite utikač i ravno ga izvucite iz utičnice.
 - Oštećenje kabla može izazvati kratak spoj, požar i/ili strujni udar.
- Nemojte koristiti aerosole blizu frižidera.
 - Korišćenje aerosola blizu frižidera može izazvati eksploziju ili požar.
- Nemojte instalirati ovaj aparat blizu svoje grejalice, zapaljivog materijala.
- Nemojte da instalirate ovaj uređaj na mestu gde može da dođe do curenja gasa.
 - To može dovesti do strujnog udara ili požara.
- Pre korišćenja ovaj frižider mora biti pravilno ugrađen i postavljen u skladu sa uputstvom u ovom priručniku.
- Priključite utikač u pravilnom položaju tako da kabl visi nadole.
 - Ako priključite utikač naopačke, žice mogu da se odseku i da izazovu požar ili električni udar.
- Pobrinite se da utikač ne bude zgnječen ili oštećen od strane zadnje strane frižidera.
- Čuvajte ambalažu van domašaja dece.
 - Postoji rizik od smrti putem gušenja ako deca stave ambalažu na glavu.

Bezbednosne informacije

- Nemojte da instalirate ovaj uređaj u okruženju u kojem je prisutna vlaga, masnoća ili prašina, kao ni na mestu koje je izloženo direktnoj sunčevoj svetlosti i vodi (kapi kiše).
 - Pokvarena izolacija električnih delova može izazvati strujni udar ili požar.
- Ako ima prašine ili vode u frižideru, izvucite utikač i obratite se Samsung Electronics servisnom centru.
 - U suprotnom, postoji opasnost od požara.
- Nemojte stajati na vrhu uređaja ili stavljati predmete (kao što su veš, upaljene sveće, upaljene cigarete, posuđe, hemijska sredstva, metalni predmeti, itd.) na ovaj uređaj.
 - To može dovesti do strujnog udara, požara, problema sa proizvodom ili povrede.
- Pre prvog uključjenja proizvoda, morate ukloniti svu zaštitnu plastičnu oblogu.
- Morate paziti na decu kako se ne bi igrala prstenastim osiguračima za podešavanje vrata ili žabicama cevčice za vodu.
 - Postoji opasnost od gušenja ako dete proguta prstenasti osigurač ili žabicu cevčice za vodu. Držite prstenaste osigurače i žabice cevčice za vodu van domašaja dece.
- Frižider mora da bude sigurno uzemljen.
 - Uvek vodite računa da ste uzemljili frižider pre ispitivanja ili popravke bilo kog dela aparata. Propuštanje struje može izazvati ozbiljan strujni udar.
- Nikada nemojte koristiti gasne cevi, telefonske linije ili druge potencijalne gromobrane kao uzemljenje.
 - Morate uzemljiti frižider da biste sprečili svaki gubitak struje ili strujni udar koji je izazvan trenutnim curenjem iz frižidera.

- To može dovesti do strujnog udara, požara, eksplozije, ili problema sa proizvodom.
- Stavite čvrsto utikač u utičnicu. Nemojte koristiti oštećeni utikač, oštećeni kabl za napajanje ili labavu utičnicu.
 - To može dovesti do strujnog udara ili požara.
- Osigurač u frižideru mora zameni kvalifikovani tehničar ili servis.
 - Propust da se tako uradi može dovesti do strujnog udara ili povrede.

Mere predostrožnosti prilikom instalacije

OPREZ

- Obezbedite zadovoljavajući prostor oko frižidera i postavite ga na ravnu površinu.
 - Ako vaš frižider nije nivelisan, efikasnost hlađenja i trajanje mogu biti umanjeni.
- Nakon instalacije i uključivanja pustite da aparat stoji 2-3 sata pre nego što u njega stavite hranu.
- Preporučujemo da vam instalaciju frižidera obavi kvalifikovani tehničar ili servisna kompanija.
 - Propust da se to uradi može dovesti do strujnog udara, požara, eksplozije, problema sa proizvodom ili povrede.

Bezbednosne informacije

Stroga upozorenja za korisnike

UPOZORENJE

- Nemojte gurati utikač mokrim rukama u utičnicu.
 - Može doći do strujnog udara.
- Nemojte čuvati predmete na gornjoj strani aparata.
 - Kada otvorite ili zatvorite vrata, predmeti mogu pasti i izazvati povrede i/ili materijalnu štetu.
- Nemojte stavljati ruke, noge ili metalne predmete (kao što su štapići, itd.) u dno ili u zadnji deo frižidera.
 - To može dovesti do strujnog udara ili povrede.
 - Bilo koja oštra ivica može prouzrokovati povrede.
- Nemojte dodirivati vlažnim rukama unutrašnje zidove zamrzivača ili proizvode koji se nalaze u zamrzivaču.
 - Ovo može dovesti do promrzlina.
- Nemojte stavljati spremnik napunjen vodom na frižider.
 - Ako se tečnost prospe, postoji opasnost od požara ili strujnog udara.
- Nemojte držati predmete ili supstance koje isparavaju ili su zapaljive (benzen, razređivač, propan gas, alkohol, etar, LP gas i ostale takve proizvode itd.) u frižideru.
 - Ovaj frižider je namenjen samo za skladištenje hrane.
 - To može da dovede do požara ili eksplozije.
- Deca bi trebalo da budu pod nadzorom kako se ne bi igrala uređajem.
 - Držite prste van područja „tačke prignječenja“. Zazori između vrata i ormara su nužno mali. Pažljivo otvarajte vrata dok se u blizini nalaze deca.

- Nemojte dozvoliti da se vaši ili dečiji prsti nađu između vrata.
 - Nemojte da stavljate prste u levi i desni otvor na vratima. Vodite računara kada otvarate vrata da li vam se prsti nalaze između vrata.
- Nemojte dozvoliti deci da se vešaju na vrata. Može doći do ozbiljne povrede.
- Nemojte dozvoliti deci da uđu u frižider. Mogu ostati zarobljeni unutra.
- Nemojte stavljati ruke ispod aparata.
 - Bilo koja oštra ivica može prouzrokovati povrede.
- Nemojte držati u frižideru farmaceutske proizvode, naučne materijale ili druge proizvode koji su osetljivi na niske temperature.
 - Nije dozvoljeno držati u frižideru proizvode koji zahtevaju strogu kontrolu temperature.
- Ako mirišete lek ili dim izvucite odmah utikač i obratite se Samsung Electronics servisnom centru.
- Ako u frižideru ima prašine ili vode, izvucite utikač i obratite se Samsung Electronics servisnom centru.
 - U suprotnom, postoji opasnost od požara.
- Nemojte dozvoliti deci da gaze na fioku.
 - Fioka može da pukne i deca mogu da padnu.
- Nemojte ostavljati otvorena vrata od frižidera, dok je frižider bez nadzora i nemojte dozvoliti deci da uđu u frižider.
- Nemojte dozvoliti bebama ili deci da uđu u fioku.
 - To može dovesti do smrti od gušenja usled zaglavljivanja ili povrede.

Bezbednosne informacije

- Ne pretrpavajte frižider benzenom.
 - Kada otvorite ili zatvorite vrata, predmeti mogu pasti i izazvati povrede ili materijalnu štetu.
- Na površinu aparata nemojte prskati isparljive materijale kao što su insekticidi.
 - Kao što su štetni za ljude, oni takođe mogu da dovedu do strujnog udara, požara ili problema sa proizvodom.
- Nikada ne stavljajte prste ili druge predmete u rupu dozatora, ispusnu cev za led i posudu ledomata.
 - To može dovesti do povrede ili materijalne štete.
- Nemojte koristiti niti stavljati blizu ili u frižider bilo kakve supstance osetljive na temperaturu, kao što su zapaljivi sprejevi, zapaljivi predmeti, suvi led, lekovi ili hemikalije.
- Nemojte koristiti fen za kosu za sušenje u unutrašnjosti frižidera. Nemojte staviti u frižider zapaljenu sveću za uklanjanje loših mirisa.
 - To može dovesti do strujnog udara ili požara.
- Punite rezervoar za vodu, korito za led, vodene kocke isključivo pijaćom vodom (mineralna voda ili prečišćena voda).
 - Nemojte sipati čaj, sok ili sportska pića, to može da ošteti frižider.
- Nemojte stajati na vrhu uređaja ili stavljati predmete (kao što su veš, upaljene sveće, upaljene cigarete, posude, hemijska sredstva, metalni predmeti, itd.) na ovaj uređaj. To može dovesti do strujnog udara, požara, problema sa proizvodom ili povrede. Nemojte stavljati posude napunjene vodom na aparat.
 - Ako se tečnost prospe, postoji opasnost od požara ili strujnog udara.

- Nikada nemojte direktno gledati u UV LED sijalicu u dužem vremenskom periodu.
 - Ovo može prouzrokovati oštećenje oka usled ultraljubičastih zraka.
- Nemojte policu ubaciti naopako. Graničnik police možda neće funkcionisati.
 - To može izazvati telesnu povredu usled pada staklene police.
- Držite prste van područja „tačke prignječenja“. Zazori između vrata i ormara su nužno mali. Pažljivo otvarajte vrata dok se u blizini nalaze deca.
- Ako se otkrije curenje gasa, izbegavajte otvoreni plamen ili potencijalne izvore paljenja i provetrite prostoriju u kojoj se nalazi aparat na nekoliko minuta.
 - Nemojte dodirivati aparat ili kabl za napajanje.
 - Nemojte koristiti ventilator za ventilaciju.
 - Varnica može da dovede do eksplozije ili požara.
- Boce treba čuvati tesno zajedno kako ne bi ispale.
- Ovaj proizvod je namenjen samo za čuvanje hrane u domaćinstvu.
- Nikada ne stavljajte prste ili druge predmete u rupu dozatora, ispusnu cev za led i posudu ledomata.
 - To može dovesti do povrede ili materijalne štete.
- Nemojte pokušavati da sami popravite, rastavite ili modifikujete frižider.
- Nemojte koristiti bilo koji osigurač (kao što su bakarni, čelični, žičani, itd.) osim standardnog osigurača.

Bezbednosne informacije

- Ako frižider treba popraviti ili ponovo instalirati, kontaktirajte najbliži servisni centar.
 - Ako propustite tako da postupite, to može dovesti do strujnog udara, požara, problemi sa proizvodom ili povrede.
- Ukoliko frižider stvara miris sagorevanja ili dim, odmah izvucite utikač frižidera i obratite se najbližem Samsung Electronics servisnom centru.
 - Ako ne postupite tako, to može dovesti do opasnosti od struje ili vatre.
- Izvucite utikač iz utičnice pre zamene unutrašnjih lampi frižidera.
 - U suprotnom, postoji opasnost od strujnog udara.
- Ako imate problema pri zameni lampe koja nije LED, obratite se Samsung servisnom centru.
- Stavite čvrsto utikač u utičnicu.
- Nemojte koristiti oštećeni utikač, oštećeni kabl za napajanje ili labavu utičnicu.
 - To može dovesti do strujnog udara ili požara.



Mere predostrožnosti za upotrebu

OPREZ

- Nemojte da zamrzavate otopljenu hranu.
 - Na zamrznutoj i otopljenoj hrani brže se razvijaju štetne bakterije nego na svežoj.
 - Drugo otapanje će razoriti još više ćelija, uz izvlačenje vlage i smanjenje integriteta proizvoda.
- Nemojte da otapate meso na sobnoj temperaturi.
 - Bezbednost zavisi od toga da li je sirovim proizvodom pravilno rukovano.
- Nemojte postavljati staklo ili flaše ili gazirana pića u zamrzivač.
 - Posuda može da se zamrzne i pukne, i ovo može da kao rezultat da povredu.
- Koristite samo ledomat koji ste dobili uz frižider.
- Ako ćete biti odsutni duži vremenski period (na primer, na odmoru) i nećete koristiti dozatore za vodu ili led, zatvorite ventil za vodu.
 - U suprotnom, može doći do curenja vode.
- Ako ne nameravate da koristite frižider veoma dug vremenski period (3 nedelje ili duže), ispraznite frižider, uključujući i posudu za led, isključite ga, zatvorite ventil za vodu, obrišite vlagu sa unutrašnjih zidova i ostavite vrata otvorena da biste sprečili pojavu mirisa i buđi.
- Da biste dobili najbolje performanse od proizvoda:
 - Nemojte stavljati hranu preblizu ventilacionih otvora koji se nalaze na zadnjoj strani uređaja pošto to može ometati slobodan protok vazduha u odeljku frižidera.



Bezbednosne informacije

- Umotajte propisno hranu ili je stavite u hermetički zatvorenu posudu pre stavljanja u frižider.
- Obratite pažnju na maksimalno vreme skladištenja i na rok upotrebe zamrznute proizvode.
- Nema potrebe da se isključi frižider iz napajanja ako ćete biti odsutni manje od tri nedelje. Međutim, ako ćete biti odsutni duže od tri nedelje, uklonite svu hranu i led iz posude za led, isključite frižider, zatvorite ventil za vodu, obrišite suvišnu vlagu sa unutrašnjih zidova i ostavite vrata otvorena da biste sprečili stvaranje mirisa i buđi.
- Servisna garancija i prepravke.
 - Bilo koje promene ili modifikacije koje obavlja neko drugi na ovom izrađenom aparatu, nisu pokrivene Samsung garantnim servisom, niti je Samsung odgovoran za bezbednosna pitanja koje nastaju usled modifikacija nekoga drugog.
- Nemojte blokirati otvore za vazduh unutar frižidera.
 - Ako su otvori za vazduh blokirani, a posebno sa plastičnom kesom, frižider može da se prekomerno rashladi. Ako ovaj period hlađenja traje predugo, filter za vodu može da pukne i izazove curenje vode.
- Koristite samo ledomat koji ste dobili uz frižider.
- Obrišite višak vlage iz unutrašnjosti i vrata ostavite otvorena.
 - U suprotnom, može da dođe do pojave neprijatnih mirisa.
- Ako je frižider isključen iz napajanja, trebalo bi da sačekate najmanje pet minuta pre ponovnog uključjenja.

- Kada se frižider nakvasi vodom, izvucite kabl i obratite se Samsung Electronics servisnom centru.
- Nemojte udarati ili primeniti preteranu silu na bilo koju staklenu površinu.
 - Slomljeno staklo može dovesti do povrede i/ili materijalne štete.
- Posudu za vodu i fioke za kockice leda puniti isključivo pitkom vodom (voda sa česme, mineralna voda ili prečišćena voda).
 - Nemojte puniti rezervoar čajem ili sportskim pićem. Na taj način može da se ošteti frižider.
- Pazite da ne priklješтите prste.
- Ako je frižider poplavljen, obavezno zovite najbliži servisni centar.
 - Postoji opasnost od strujnog udara ili požara.
- Nemojte čuvati biljno ulje na policama u vratima frižidera. Ulje može očvrnuti i prividno promeniti ukus, a njegovo korišćenje može postati otežano. Osim toga, otvorena boca može procuriti, a proliveno ulje može uzrokovati pucanje policica u vratima. Nakon otvaranja bocu ulja je najbolje čuvati na hladnom i tamnom mestu, kao što je ormarić ili ostava.
 - Primeri biljnih ulja: maslinovo ulje, kukuruzno ulje, ulje od semenki grožđa itd.

Bezbednosne informacije

Mere predostrožnosti prilikom čišćenja

OPREZ

- Ne prskajte vodu direktno na unutarnje ili vanjske delove frižidera.
 - Postoji opasnost od požara ili strujnog udara.
- Nemojte koristiti fen za kosu za sušenje u unutrašnjosti frižidera.
- Nemojte staviti u frižider zapaljenu sveću za uklanjanje loših mirisa.
 - To može dovesti do strujnog udara ili požara.
- Nemojte raspršivati proizvode za čišćenje direktno na displej.
 - Štampana slova mogu da se odvoje sa ekrana.
- Ako strana supstanca kao što je voda uđe u aparat, isključite napajanje i obratite se najbližem servisnom centru.
 - Propust da se tako uradi može dovesti do strujnog udara ili požara.
- Za uklanjanje strane materije ili prašine sa priključaka utikača, koristite čistu, suhu krpu. Kada čistite utikač nemojte koristiti vlažnu ili mokru krpu.
 - U suprotnom, postoji opasnost od požara ili strujnog udara.
- Nemojte čistiti aparat direktnim raspršivanjem vode na njega.
- Nemojte da koristite benzen, razređivač, Clorox sredstva ili hlorid za čišćenje.
 - Ovi proizvodi mogu da oštete površinu uređaja i da izazovu požar.

- Nikada ne stavljajte prste ili druge predmete u rupu dozera.
 - To može dovesti do povrede ili materijalne štete.
- Pre nego što očistite ili izvedete održavanje, isključite aparat iz zidne utičnice.
 - Propust da se tako uradi može dovesti do strujnog udara ili požara.
- Frižider očistite sunderom ili mekom krpom i blagim deterdžentom u toploj vodi.
- Na spoljnim površinama (vratima i odeljcima), plastičnim delovima, vratima i unutrašnjim žlebovima i zaptivnim gumama nemojte da koristite abrazivna ili jaka sredstva za čišćenje, kao što su sprejevi za prozore, sredstva za ribanje, zapaljive tečnosti, sona kiselina, voskovi za čišćenje, koncentrisani deterdženti, izbeljivači ili sredstva za čišćenje koja sadrže naftne derivate.
 - Oni mogu izgrebati ili oštetiti materijal.
- Kada su staklene police ili poklopci hladni, nemojte da ih čistite toplom vodom. Staklene police i poklopci mogu se slomiti ako su izloženi nagloj promeni temperature ili udarcima kao što je ispadanje.

Bezbednosne informacije

Kritična upozorenja o odlaganju u otpad

UPOZORENJE

- Odložite ambalažu za ovaj proizvod na ekološki prihvatljiv način.
- Pre odlaganja uverite se da nijedna cev sa zadnje strane frižidera nije oštećena.
- R-600a ili R-134a se koristi kao sredstvo za hlađenje. Proverite oznaku kompresora na zadnjem delu aparata ili oznaku sa nominalnim vrednostima u frižideru da biste videli koje se sredstvo za hlađenje koristi u vašem frižideru. Ako ovaj frižider sadrži zapaljivi gas (sredstvo za hlađenje R-600a), obratite se lokalnim nadležnim službama u vezi sa bezbednim odlaganjem ovog proizvoda.
- Prilikom odlaganja ovog frižidera, uklonite vrata/zaptivku na vratima, bravu na vratima, tako da mala deca ili životinje ne mogu da budu zarobljena unutra. Deca bi trebalo da budu pod nadzorom kako se ne bi igrala uređajem. Ukoliko je zarobljeno unutra, dete može da se povredi ili uguši do smrti.
 - Ako se desi da se nađe unutra, dete može da se povredi i uguši do smrti.
- Kao izolacija koristi se ciklopentan. Gasovi u izolacionom materijalu zahtevaju posebnu proceduru za odlaganje. Obratite se lokalnim vlastima u vezi sa ekološki bezbednim odlaganjem ovog proizvoda.
- Čuvajte svu ambalažu van domašaja dece, pošto ambalaža može da bude opasna za decu.
 - Ako dete stavi kesu preko glave, moglo bi se ugušiti.

Dodatni saveti za pravilnu upotrebu

- U slučaju kvara na snabdevanju struje, pozovite lokalnu kancelariju svoje elektroprivrede i pitajte koliko će dugo to trajati.
 - Većina kvarova na snabdevanju struje koja su otklonjena za sat ili dva, neće uticati na temperaturu u frižideru. Međutim, treba da smanjite otvaranje vrata na minimum dok je napajanje isključeno.
 - Ukoliko kvar na snabdevanju struje traje duže od 24 sata, izvadite i bacite svu zamrznutu hranu.
- Frižider možda neće moći da funkcioniše dosledno (sadržaj se može odmrznuti ili temperatura može postati previsoka u odeljku za zamrznutu hranu) ako se duže vreme nalazi na mestu na kojem je temperatura okoline stalno niža od temperatura za koje je aparat za projektovan.
- U slučaju određenih vrsta hrane, njeno hlađenje može da ima loše dejstvo na očuvanje usled njenih svojstava.
- Vaš aparat se ne ledi, što znači da nema potrebe ručnim odleđivanjem aparata. To se vrši automatski.
- Porast temperature tokom odmrzavanja može da bude u skladu sa ISO zahtevima. Ako želite da sprečite nepotreban rast temperature zamrznute hrane dok se aparat odleđuje, umotajte zamrznutu hranu u nekoliko slojeva novina.
- Nemojte ponovo zamrzavati smrznutu hranu koja je potpuno otopljena.

Bezbednosne informacije

Uputstva u vezi WEEE (otpadna električna i elektronska oprema)



Pravilno odlaganje ovog proizvoda (Odlaganje električne i elektronske opreme)
(Primenjuje su u zemljama sa odvojenim sistemima za prikupljanje otpada)

Ovo obeležje na proizvodu, dodaci ili dokumentacija označavaju to da proizvod i njegovi elektronski dodaci (npr. punjač, slušalice, USB kabl) ne bi smeli da se odlažu zajedno sa ostalim otpadom iz domaćinstva, kada im istekne vek trajanja. Da biste sprečili moguće ugrožavanje čovekove okoline ili ljudskog zdravlja usled nekontrolisanog odlaganja, odvojite ove proizvode od ostalog otpada i odgovorno ga reciklirajte kako biste promovisali trajnu ponovnu upotrebu materijalnih resursa.

Kućni korisnici treba da se obrate prodavcu kod koga su kupili ovaj proizvod ili lokalnoj državnoj ustanovi kako bi se upoznali sa detaljima o mestu i načinu na koji mogu da izvrše recikliranje ovih proizvoda koje će biti bezbedno po čovekovu okolinu.

Poslovni korisnici treba da se obrate dobavljaču i provere uslove i odredbe ugovora o kupovini. Ovaj proizvod i njegovi elektronski dodaci prilikom odlaganja ne treba da se mešaju sa ostalim komercijalnim otpadom.

Više informacija o posvećenosti kompanije Samsung očuvanju životne sredine i zakonskim regulativama za proizvode, npr. REACH, WEEE ili baterije, potražite na stranici o održivosti na lokaciji www.samsung.com

(za proizvode koji se prodaju samo u evropskim zemljama i Ujedinjenom Kraljevstvu)

Instalacija

Pažljivo sledite ova uputstva pre upotrebe kako bi obezbedili pravilnu instalaciju ovog frižidera i kako bi sprečili nezgode.

⚠ UPOZORENJE

- Koristite ovaj frižider samo za predviđenu namenu, kao što je opisano u ovom priručniku.
- Servisiranje mora obaviti kvalifikovani tehničar.
- Odložite ambalažu proizvoda u skladu sa lokalnim propisima.
- Da biste sprečili strujni udar, isključite kabl za napajanje pre servisiranja ili zamena.

Kratak pregled frižidera

Konkretan izgled i isporučeni delovi frižidera mogu se razlikovati, u zavisnosti od modela i države.

Standardni tip

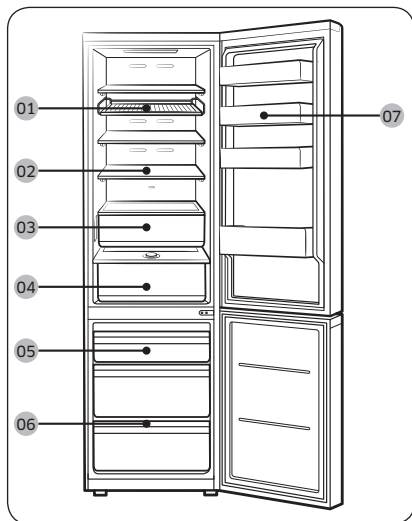

Tip sa dozatorom

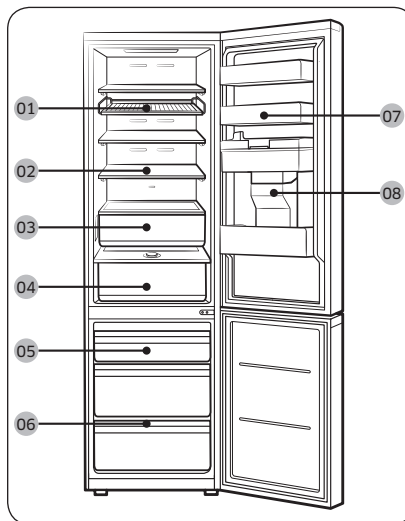

01 Stalak i polica *

02 Polica frižidera / sklopiva polica *

03 Zona Optimal Fresh+ *

04 Zona Humidity Fresh* / Humidity Fresh+ *

05 Kutija zamrzivača

06 Polica zamrzivača *

07 Polica u vratima frižidera

08 Rezervoar za vodu **

* samo određeni modeli

** samo za modele sa dozatorom

Instalacija

NAPOMENA

- Za najbolju energetska efikasnost, vodite računa da su sve police, fiokke i korpe na svojim originalnim pozicijama.
- Da biste dobili više prostora, možete ukloniti sve fiokke, a policu zamrzivača (samo određeni modeli) postaviti na donju fioku u zamrzivaču, jer to ne utiče na termičke i mehaničke karakteristike. Nazivna zapremina zamrzivača izračunava se dok su te fiokke izvađene.
- Alarm se oglašava ako se vrata zamrzivača otvore više od 4° na duže od 2 minuta. Zatvorite vrata zamrzivača kada čujete alarm. (samo modeli RB38A*B*A***, RB38A*B*B***, RB38A*B*3***)

Postupna instalacija

KORAK 1 Izbor mesta

Uslovi za mesto:

- Čvrsta, ravna površina bez tepiha ili podnih pokrivki koji mogu ometati ventilaciju
- Dalje od direktnog sunca
- Dovoljno prostora za otvaranje i zatvaranje vrata
- Dalje od izvora toplote
- Prostor za održavanje i servisiranje
- Temperaturni opseg: između 10 °C i 43 °C

Prazan prostor

Informacije o prostoru potrebnom za instalaciju potražite na sledećim slikama i tabelama.

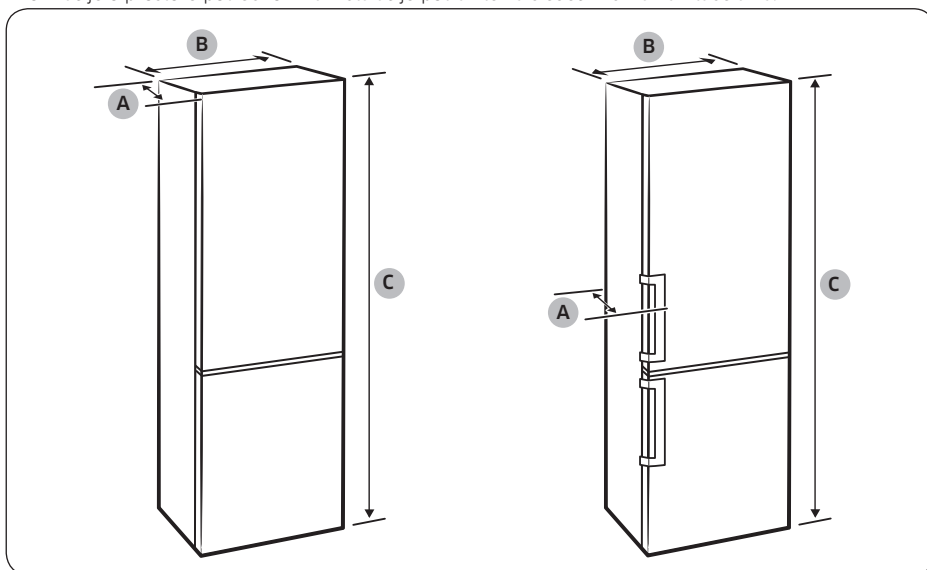

Model	Ručka sa udubljenjem			Ručka sa šipkom			Namenski tip	
	RB34T* RB3CT* RL34T*	RB36T* RB3DT* RL36T*	RB38T* RB3ET* RL38T*	RB34T* RB3CT* RL34T*	RB36T* RB3DT* RL36T*	RB38T* RB3ET* RL38T*	RB34A* RL34A*	RB38A* RL38A*
Dubina „A“	658			720			658	
Širina „B“	595			595			595	
Ukupna visina „C“	1853	1935	2030	1853	1935	2030	1853	2030

(jedinica: mm)

Instalacija

Instalacija

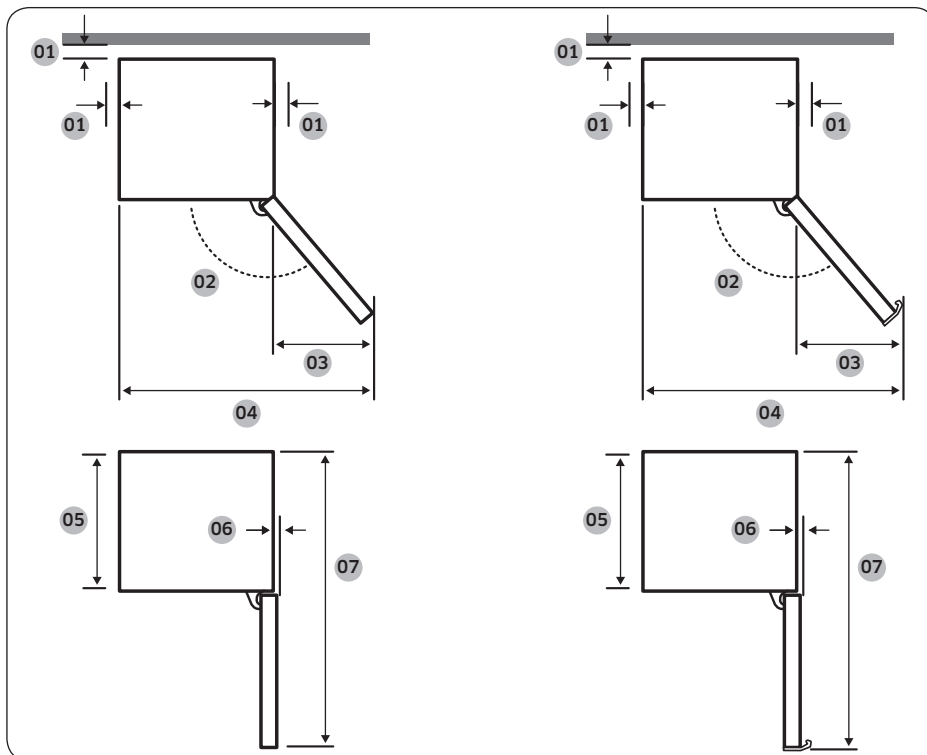

Instalacija

Model	Ručka sa udubljenjem	Ručka sa šipkom	Namenski tip
01	preporučuje se više od 50 mm	preporučuje se više od 50 mm	preporučuje se više od 50 mm
02	135°	135°	105°
03	404	433	191
04	999	1028	786
05	595	595	595
06	6	6	0
07	1210	1217,5	1207

(jedinica: mm)

NAPOMENA

Mere u tabeli se mogu razlikovati, zavisno od načina merenja.



KORAK 2 Fiksator (samo određeni modeli)

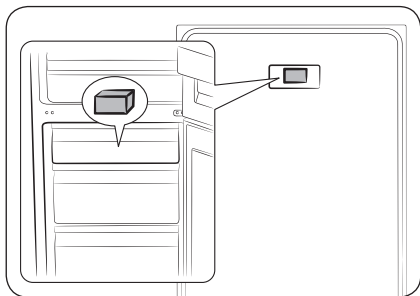

1. Otvorite vrata i pronadite isporučeni fiksator (sivi blok).
2. Otpakujte fiksator i postavite ga na zadnju stranu frižidera na prikazan način. On poboljšava strujanje vazduha ka zadnjem zidu i smanjuje potrošnju električne energije.

KORAK 3 Podovi

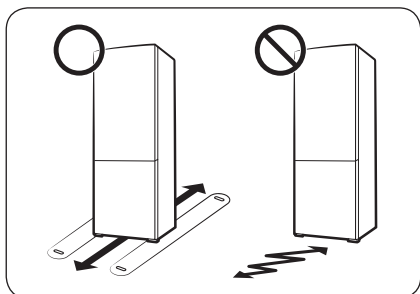

- Površina za instalaciju mora podržati potpuno napunjen frižider.
- Da biste zaštilili pod, stavite veliko parče kartona ispod svake nožice frižidera.
- Jednom kada ste postavili frižider na mesto, nemojte ga pomerati osim ako je neophodno zbog zaštite poda. Ako je potrebno, duž putanje pomeranja upotrebite deblji papir ili neku tkaninu, kao što je stari tepih.



Instalacija

KORAK 4 Podešavanje nožica za nivelaciju

⚠ OPREZ

- Frižider mora biti nivelisan na ravnom, čvrstom podu. Ako ne postupite tako, to može izazvati oštećenje frižidera ili fizičku povredu.
- Nivelisanje se mora izvesti sa praznim frižiderom. Vodite računa da namirnice ne ostanu u frižideru.
- Iz bezbednosnih razloga, postavite prednju stranu tako da bude malo više od zadnje strane.

Frižider se može nivelisati korišćenjem prednjih nožica koje imaju specijalan zavrtnaj (nivelator) za potrebe nivelisanja. Upotrebite odvijač sa ravnom glavom za nivelisanje.

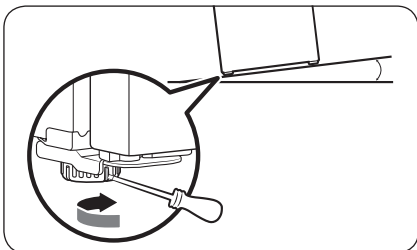

Da biste podesili visinu leve strane frižidera:

Umetnite odvijač sa ravnom glavom u nivelator prednje leve nožice. Okrenite nivelator u smeru kretanja kazaljke na satu da biste podigli frižider, odnosno u suprotnom smeru da biste ga spustili.

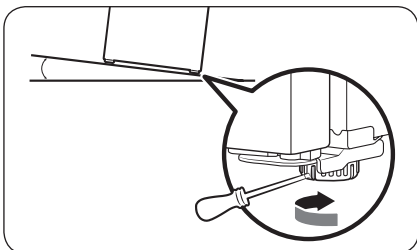

Da biste podesili visinu desne strane frižidera:

Umetnite odvijač sa ravnom glavom u nivelator prednje desne nožice. Okrenite nivelator u smeru kretanja kazaljke na satu da biste podigli frižider, odnosno u suprotnom smeru da biste ga spustili.



KORAK 5 Početne postavke

Po završetku sledećih koraka, frižider bi trebalo da bude u potpunosti funkcionalan.

1. Sa uglova polica uklonite štitnik od PE pene, čija je namena bila da zaštiti frižider tokom transporta.
2. Uključite kabl za napajanje u zidnu utičnicu da biste uključili frižider.
3. Otvorite vrata i proverite da li se uključuje unutrašnja lampica.
4. Podesite najnižu temperaturu i sačekajte oko jedan sat. Frižider će se blago rashladiti, a motor će raditi ujednačeno.
5. Sačekajte da frižider dostigne zadatu temperaturu. Sada je frižider spreman za upotrebu.

NAPOMENA

Kada se frižider uključi, oglasice se alarm. Da biste isključili alarm, dodirnite < , ○ ili > .

KORAK 6 Alarm za temperaturu (samo određeni modeli)

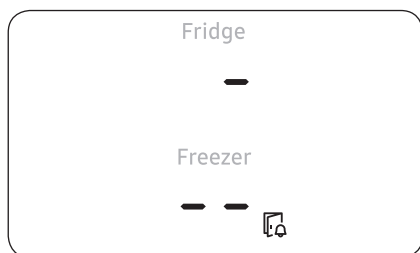

- Ako je temperatura u zamrzivaču previsoka zbog nestanka struje, ekran će treperiti kao na slici.
 - Ako pritisnete dugme (< , ○ ili >), na ekranu će 5 sekundi treperiti najviša temperatura koja je dostignuta u odeljku zamrzivača i frižidera.
- Ovo upozorenje se može prikazati:
 - kada se aparat prvi put uključi nakon instalacije;
 - ako je temperatura u zamrzivaču previsoka zbog nestanka struje.

KORAK 7 Poslednja provera

Kada je instalacija završena, proverite da li je:

- Frižider uključen u električnu utičnicu i pravilno uzemljen.
- Frižider postavljen na ravnu površinu uz odgovarajuću udaljenost od zida ili kuhinjskog ormara.
- Frižider nivelisan i stoji čvrsto na podu.
- Da se vrata otvaraju i zatvaraju slobodno i da se unutrašnja lampica automatski uključuje kada otvorite vrata.



Radnje

Kontrolna tabla

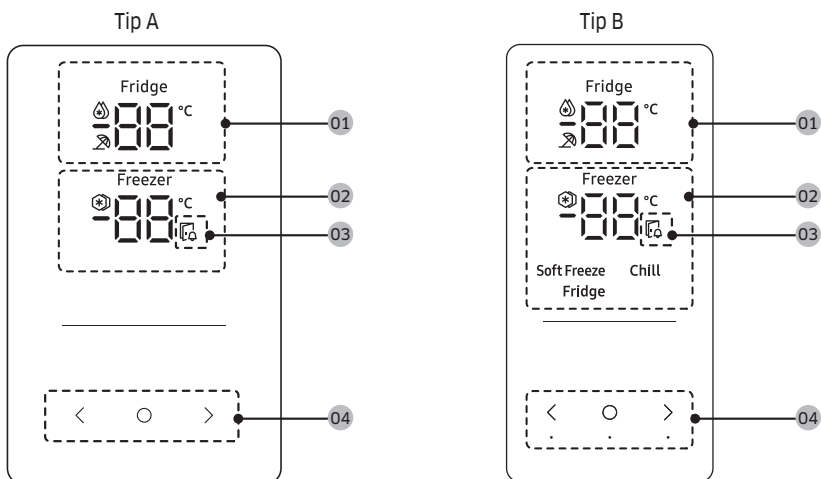



01 Indikator frižidera	<ul style="list-style-type: none">• Prikazuje trenutnu ili izabranu temperaturu frižidera.• pokazuje da je uključena funkcija Brzo hlađenje.• pokazuje da je uključena funkcija Odmor.
02 Indikator zamrzivača	<ul style="list-style-type: none">• Prikazuje trenutnu ili izabranu temperaturu zamrzivača.• pokazuje da je uključena funkcija Brzo zamrzavanje.
03 Indikator otvorenih vrata	Ovaj indikator treperi i oglašava se alarm ako se vrata ostave otvorena duže od 2 minuta.
04 Dugmad	<ul style="list-style-type: none">• Ako je ekran isključen, dodirnite bilo koje dugme da biste ga aktivirali.• Dodirnite dugme da biste izabrali frižider ili zamrzivač, a ili da biste izabrali željenu temperaturu, odnosno funkciju za izabrani odeljak.

NAPOMENA

- Kontrolna tabla je projektovana tako da ostane isključena ako se frižider ne koristi. Ona se aktivira i svetli samo ako otvorite vrata ili dodirnete neko dugme.
- Ako vrata ostanu otvorena 5 minuta, unutrašnje svetlo treperiće 5 sekundi, a zatim će se isključiti. To korisnike sa oštećenim sluhom upozorava da su vrata otvorena. Imajte u vidu da je to normalna funkcija.

Podešavanje željene temperature ili funkcije

1. Dodirnite bilo koje dugme (< , ○ ili >) da biste aktivirali ekran.
 - Ovaj korak se ne odnosi na sve modele.
2. Dodirnite dugme ○ da biste izabrali frižider ili zamrzivač.
 - Indikator izabranog odeljka će zatreperiti.
 - Simbol za Celzijusov stepen (°C) ne treperi.
3. Dodirnite < ili > da biste izabrali temperaturu ili funkciju.
 - U tabeli pogledajte dostupan izbor za svaki odeljak.

Fridge (Frižider)	<ul style="list-style-type: none">• Dostupan izbor:  (Brzo hlađenje) ↔ 1 °C ↔ 2 °C ↔ 3 °C ↔ 4 °C ↔ 5 °C ↔ 6 °C ↔ 7 °C ↔  (Odmor)• Brzo hlađenje ubrzava proces hlađenja pri maksimalnoj brzini ventilatora. Frižider neprekidno i punom brzinom radi dva i po sata, a zatim se vraća na prethodnu temperaturu.• Koristite funkciju Odmor Ako idete na odmor ili poslovni put, odnosno ako ne nameravate da koristite frižider na duže vreme. Temperatura frižidera će se održavati ispod 17 °C, ali će zamrzivač nastaviti da radi prema podešenim postavkama.
-------------------	--

Radnje

Freezer
(Zamrzivač)

- Dostupne opcije:
[Tip A]: (Brzo zamrzavanje) ↔ -23 °C ↔ -22 °C ↔ -21 °C ↔ -20 °C ↔ -19 °C ↔ -18 °C ↔ -17 °C ↔ -16 °C ↔ -15 °C
[Tip B]: (Brzo zamrzavanje) ↔ -23 °C ↔ -22 °C ↔ -21 °C ↔ -20 °C ↔ -19 °C ↔ -18 °C ↔ -17 °C ↔ -16 °C ↔ -15 °C ↔ Soft Freeze (Blago zamrzavanje) (-5 °C) ↔ Chill (Hlađenje) (-1 °C) ↔ Fridge (Frižider) (2 °C)
- Brzo zamrzavanje ubrzava proces zamrzavanja pri maksimalnoj brzini ventilatora. Zamrzivač neprekidno radi pri punoj brzini 50 časova a zatim se vraća na prethodnu temperaturu. Ako želite da zamrznete veliku količinu namirnica, aktivirajte funkciju Brzo zamrzavanje najmanje 20 časova pre stavljanja namirnica u zamrzivač.
- **Opisi režima zamrzivača (samo za tip B)**
 - Režim Soft Freeze (Blago zamrzavanje) (-5 °C): Za odlaganje zamrznute ribe i mesa pre potpunog odmrzavanja.
 - Režim Chill (Hlađenje) (-1 °C): Idealan za odlaganje mesa i svežih morskih plodova.
 - Režim Fridge (Frižider) (2 °C): Za čuvanje voća i povrća.

OPREZ (samo za tip B)

- Ako režim Freezer (Zamrzivač) podesite na Soft Freeze (Blago zamrzavanje), Chill (Hlađenje), ili Fridge (Frižider), temperatura u zamrzivaču će se povećati, a mogu da počnu da cure sokovi iz namirnica kako se budu otapale.
- Nemojte duže vreme da držite meso ili ribu u režimu Soft Freeze (Blago zamrzavanje) ili Chill (Hlađenje). Te namirnice mogu da se pokvare pošto temperatura u tim režimima nije pogodna za duže odlaganje mesa ili ribe.

NAPOMENA

Kada koristite ovu funkciju, potrošnja energije frižidera će se povećati. Ne zaboravite da je isključite ako vam nije potrebna i vratite prvobitna podešavanja temperature zamrzivača.

4. Sačekajte da indikator za izabrani odeljak prestane da treperi ili dodirnite da biste potvrdili izbor.

NAPOMENA

Korišćenjem funkcija Brzo hlađenje ili Brzo zamrzavanje povećava se potrošnja električne energije.

Specijalne funkcije

Konkretan izgled i specijalne funkcije frižidera se mogu razlikovati, u zavisnosti od modela i države.

Dozator za vodu (samo određeni modeli)

Uz dozator vode možete ispuštati rashlađenu vodu bez otvaranja vrata frižidera. Pre upotrebe, posuda za vodu se mora napuniti pijaćom vodom.

Za punjenje posude za vodu pijaćom vodom

Otvorite vrata i pronađite posudu za vodu koja je smeštena u prostoru polica u vratima.

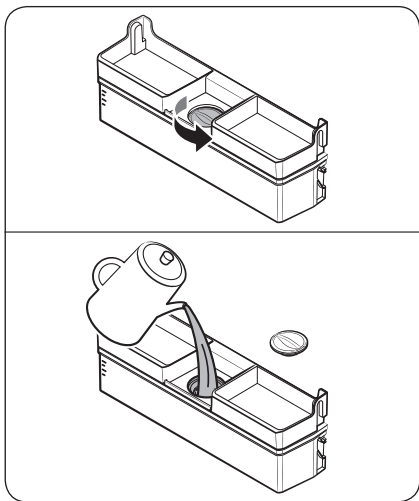
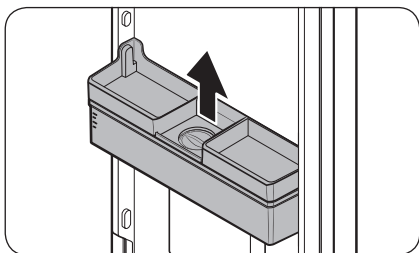

1. Držite rukohvate sa obe strane posude za vodu i podignite je kako bi je izvadili.

2. Sipajte u rezervoar za vodu najviše 3,5 litara pijaće vode (MAKS.). Možete ukloniti gornji kapak ili poklopac i sipati vodu.

⚠ OPREZ

- Dozer za vodu je dizajniran za ispuštanje pijaće vode. Posudu za vodu puniti isključivo pijaćom vodom. Nemojte koristiti druge tečnosti.
- Nemojte previše napuniti posudu za vodu, to će dovesti do prelivanja.

📖 NAPOMENA

Pre prve upotrebe, očistite unutrašnjost posude za vodu.

Radnje

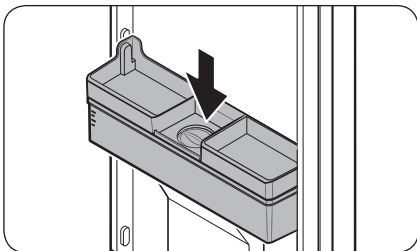

3. Ponovo postavite posudu za vodu i zatvorite vrata. Vodite računa da je otvor za vodu okrenut prema napred.

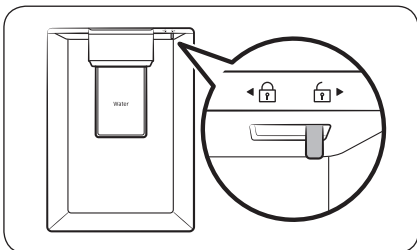

4. Stavite čašu ispod otvora za vodu na dozeru i nežno potisnite polugu dozera kako bi isпустиli vodu. Vodite računa da je dozer otključan.

OPREZ

- Nemojte držati predmete na poklopcu rezervoara za vodu.
- Nemojte pokušati da napunite posudu za vodu a da je niste izvadili iz vrata.
- Vodite računa da je posuda za vodu pravilno postavljena.
- Nemojte koristiti frižider bez ubačene posude za vodu. Ovo može umanjiti učinak i efikasnost.
- Kako bi sprečili ispadanje vode iz čaše, vodite računa da čaša bude u ravni sa polugom dozera.

NAPOMENA

Kako bi dobili još prostora, posudu za vodu možete koristiti za čuvanje namirnica. U tom slučaju, uklonite poklopac posude.

Optimal Fresh+ (samo određeni modeli)

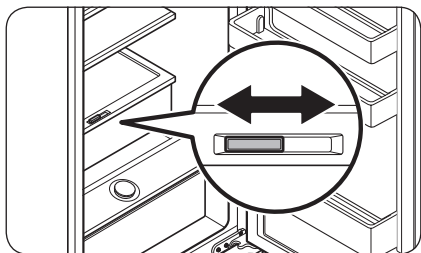

Fioka Optimal Fresh+ omogućava da podelite prostor u dve zasebne zone pomoću fleksibilnog razdelnika.

Čuvajte meso i ribu na levoj strani zone Optimal Fresh+, a povrće i voće na desnoj.

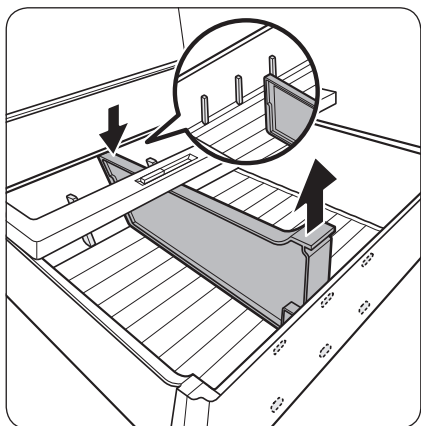

Uklanjanje fleksibilnog razdelnika

Dok pritiskate zadnju stranu, povucite nagore prednju stranu i uklonite ga.

Zona Humidity Fresh+ (samo određeni modeli)

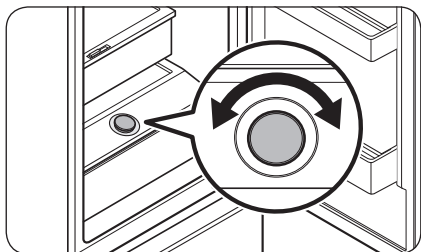

Zona Humidity Fresh+ omogućava podešavanje vlažnosti. Okrenite kontrolni birač ulevo ili udesno da biste podesili vlažnost po želji.

Radnje

Korišćenje police zamrzivača (samo određeni modeli)

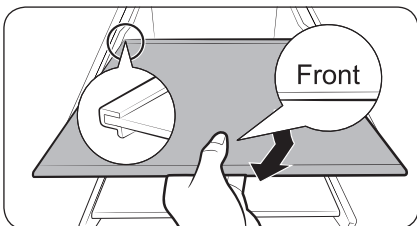
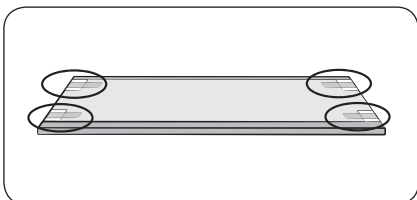
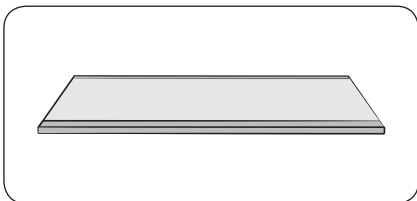

Da biste dobili više prostora, možete ukloniti sve fioke, a policu frižidera postaviti na donju fioku, jer to ne utiče na termičke i mehaničke karakteristike. Nazivna zapremina zamrzivača izračunava se dok su te fioke izvađene.

(U slučaju modela za Singapur, nazivna zapremina se izračunava samo sa izvađenom gornjom i srednjom fiokom.)

1. Uklonite traku pričvršćenu na policu.
2. Izvadite sve fioke da biste sklopili policu.
3. Umetnite policu zamrzivača tako da oznaka „Front (Prednja strana)“ bude okrenuta nagore. Ako oznaka „Front (Prednja strana)“ nije vidljiva, prvo umetnite istureni deo police kao što je prikazano na slici.

⚠ OPREZ

- Nemojte umetati policu okrenutu naopako niti okrenutu u suprotnom smeru.
- Ako ne koristite policu zamrzivača, čuvajte je na bezbednom mestu za kasniju upotrebu.

📌 NAPOMENA

Ako držite staklenu ambalažu na polici od kaljenog stakla, na polici se mogu pojaviti ogrebotine zbog trenja.

Održavanje

Obrnuta pozicija ručke na vratima (za modele koji imaju ručku sa šipkom)

NAPOMENA

Postupak se primenjuje i na odeljak frižidera i na odeljak zamrzivača.

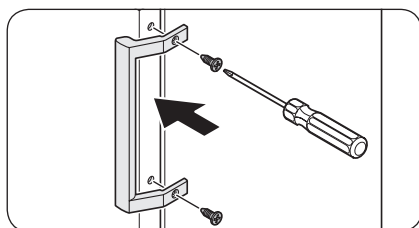
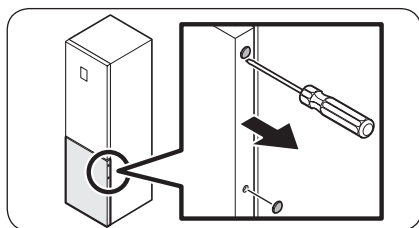
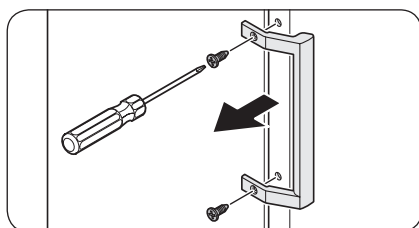
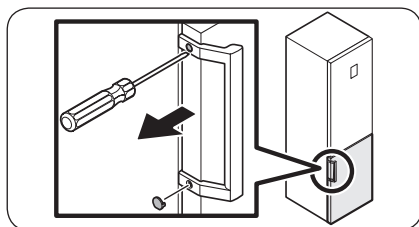

1. Pomoću odvijača sa ravnom glavom uklonite poklopce zavrtnja.

- Nakon skidanja ručke, vratite poklopce zavrtnja na otvore za zavrtnje.

2. Pomoću krstastog odvijača uklonite zavrtnje i skinite ručku.

NAPOMENA

Pomoću ovih zavrtnja pričvrstite ručku na suprotnoj strani.

3. Na suprotnoj strani vrata uklonite poklopce zavrtnja pomoću odvijača sa ravnom glavom.

4. Postavite ručku na suprotnu stranu vrata i pomoću krstastog odvijača i zavrtnja postavite ručku.

Održavanje

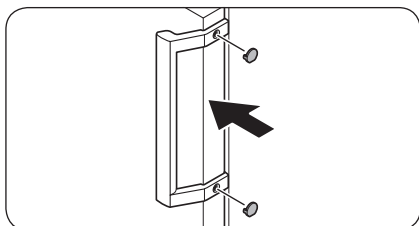

5. Postavite poklopce zavrtnja.

Okretanje vrata na suprotnu stranu (samo određeni modeli)

⚠ UPOZORENJE

- Za naginjanje/polaganje frižidera potrebne su 2 osobe.
- Izvucite kabl za napajanje pre nego što okrenete vrata na suprotnu stranu.

Potrebne alatke (nisu obezbedene)

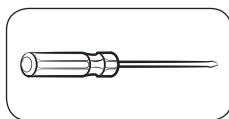

Krstasti odvijač

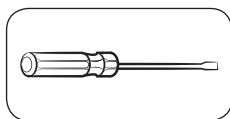

Odvijač sa ravnom glavom



Odvijač od 11 mm

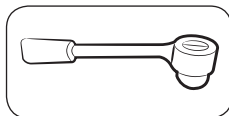

Nasadni ključ od 10 mm

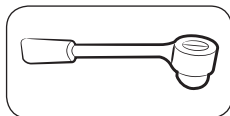

Nasadni ključ od 8 mm



Odvijač od 10 mm

Dodatna oprema

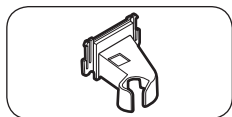

Gornji levi poklopac šarke

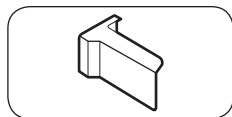

Gornji desni poklopac vrata
(samo odabrani modeli)

⚠ OPREZ

- Pazite da tokom ovog postupka ne oštetite kablove i konektore.
- Tokom celog postupka okretanja vrata, udaljite od dece sitne delove frižidera (zavrtnje, poklopce itd.) iz bezbednosnih razloga.
- Proverite da li se svi zavrtnji i drugi uklonjeni delovi nalaze na bezbednom mestu tokom postupka okretanja vrata.

📖 NAPOMENA

- Samsung preporučuje da okretanje vrata na suprotnu stranu izvode samo dobavljači usluga koje je odobrila kompanija Samsung. Takva usluga se naplaćuje i troškove snosi korisnik.
- Pre okretanja vrata, na pod postavite zaštitni materijal (kao što je karton) na koji ćete bezbedno stavljati uklonjene delove i tako sprečiti moguću štetu tokom postupka.

Okretanje vrata na suprotnu stranu

📖 NAPOMENA

Kod modela sa ručkama prvo okrenite ručke. (Detaljne informacije potražite u odeljku „Obrnuta pozicija ručke na vratima (za modele koji imaju ručku sa šipkom)”.)

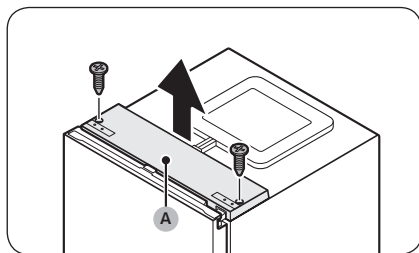

1. Dok su vrata frižidera zatvorena, pomoću krstastog odvijača uklonite zavrtnje kojima je pričvršćen **gornji poklopac (A)**.

Održavanje

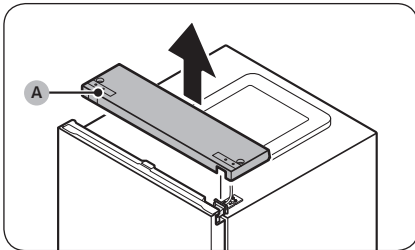

2. Oprezno podignite **gornji poklopac (A)** i stavite ga na gornju stranu frižidera.
 - Budite pažljivi dok podižete **gornji poklopac (A)**. Ispod njega se nalaze povezani kablovi.

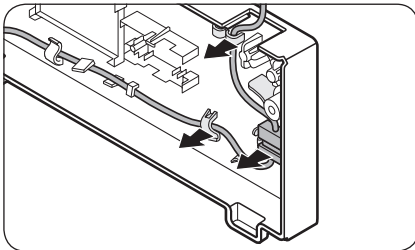

3. Uklonite kabl i konektor kablova sa držača postavljenog ispod gornjeg poklopcu.
 - Ovaj korak se ne odnosi na sve modele.

⚠ OPREZ

Nemojte previše vući konektore.

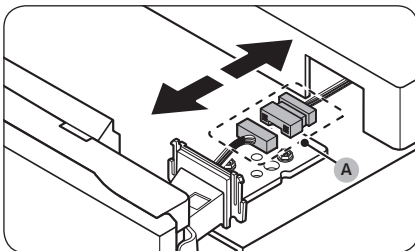

4. Izvucite konektor kablova (A).
 - Ovaj korak se ne odnosi na sve modele.

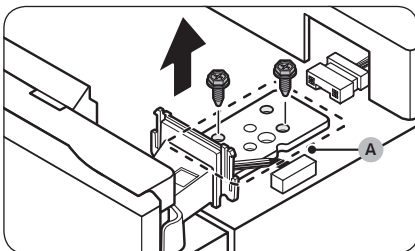

5. Pomoću nasadnog ključa (8 mm) uklonite zavrtnje kojima je pričvršćena **gornja šarka (A)**.

⚠ OPREZ

Da vrata ne bi pala, čvrsto ih držite dok uklanjate zavrtnje.

🔧 NAPOMENA

Zavrtnje možete da skinete i pomoću krstastog odvijača.

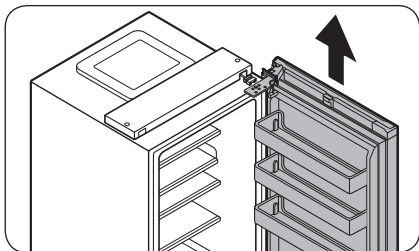

6. Otvorite vrata frižidera, a zatim ih podignite kako biste ih skinuli sa srednje šarke. Držite vrata na bezbednom mestu.

⚠ OPREZ

Vrata su teška. Da biste sprečili štetu ili povrede, budite pažljivi pri skidanju vrata.

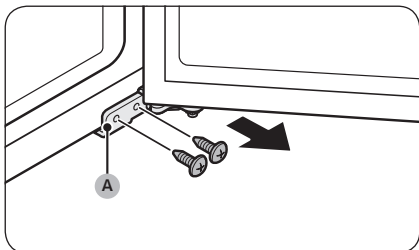

7. Otvorite vrata zamrzivača pa pomoću krstastog odvijača skinite zavrtnje kojima je pričvršćena donja šarka (A).

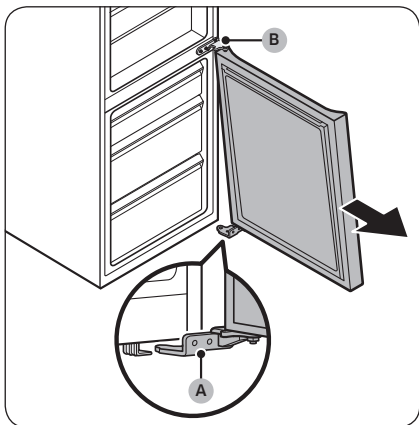

8. Dok vrata zamrzivača leže na donjoj šarci (A), polako povucite donju šarku (A) da biste je izvukli iz držača na donjoj strani frižidera. Kada uklonite donju šarku (A) iz držača, uklonite je iz vrata zamrzivača, a zatim povucite vrata zamrzivača nadole da biste ih skinuli sa srednje šarke (B).

⚠ OPREZ

Da vrata zamrzivača ne bi pala, čvrsto ih držite dok ih bezbedno ne skinete sa srednje šarke (B).

Održavanje

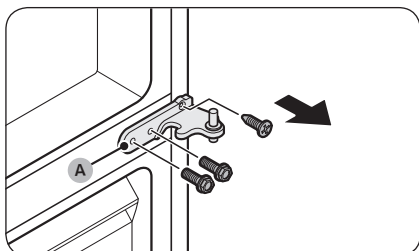

9. Pomoću krstastog odvijača i nasadnog ključa (10 mm) uklonite zavrtnje kojima je pričvršćena srednja šarka (A).

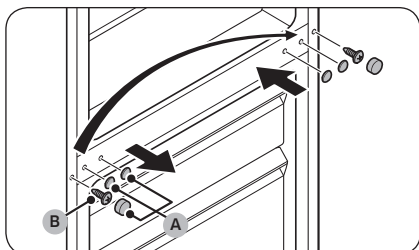

10. Uklonite poklopce zavrtnja srednje šarke (A) i pomoću krstastog odvijača uklonite zavrtnj (B).

11. Na suprotnoj strani, pomoću krstastog odvijača pričvrstite zavrtnj (B), a zatim postavite poklopce zavrtnja srednje šarke (A).

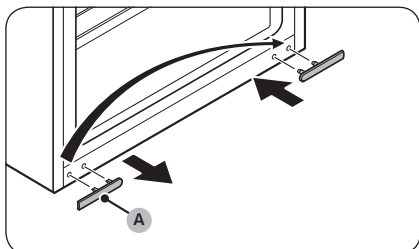

12. Uklonite poklopac zavrtnja donje šarke (A) i postavite ga na suprotnu stranu.

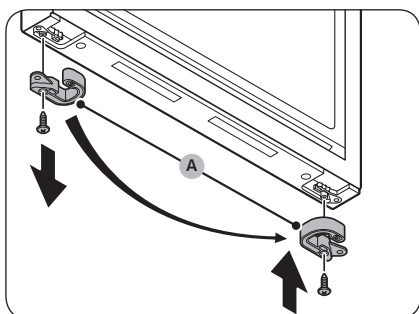

13. Na donjoj strani vrata zamrzivača uklonite graničnik za vrata (A) i postavite ga na suprotnu stranu vrata.
- Koristite krstasti odvijača za uklanjanje i pričvršćivanje zavrtnja kojim je pričvršćen graničnik za vrata (A).
 - Okrenite graničnik za vrata (A) pre nego što ga postavite na suprotnu stranu.

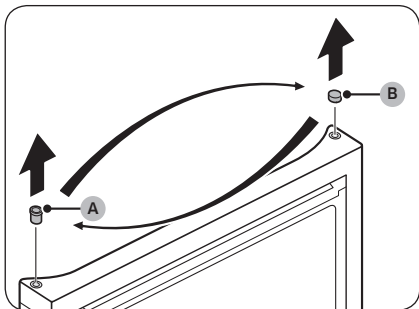

14. Na gornjoj strani vrata zamrzivača obrnite položaj zaptivke (A) i poklopca zaptivke (B).

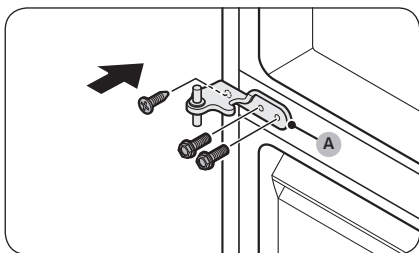

15. Pričvrstite srednju šarku (A) na suprotnu stranu od one sa koje je uklonjena.
- Pomoću krstastog odvijača i nasadnog ključa (10 mm) pričvrstite zavrtnje.

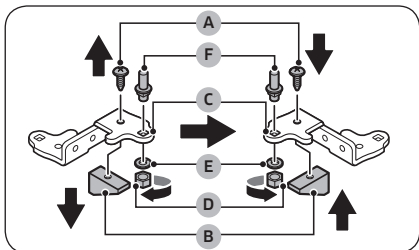

16. Rastavite donju šarku i okrenite sve delove na suprotnu stranu.
- a. Pomoću krstastog odvijača uklonite zavrtnaj (A) kojim je fiksator (B) pričvršćen za donju šarku (C).
 - b. Pomoću odvijača (10 mm) uklonite maticu (D) i podlošku (E) kojima je pričvršćena osovina (F).
 - c. Okrenite donju šarku (C), a zatim ponovo postavite osovinu (F) sa podloškom (E) i maticom (D).
 - d. Pričvrstite fiksator (B) pomoću zavrtnja (A).

⚠ OPREZ

- Vodite računa da ne ispuštite osovinu (F) ili ne povredite prste kada skidate ili postavljate osovinu (F).
- Proverite da li se podloška (E) nalazi na odgovarajućem mestu. Ako se osovina pričvrsti bez podloške (E), vrata zamrzivača mogu da spadnu i dovedu do povreda.

Održavanje

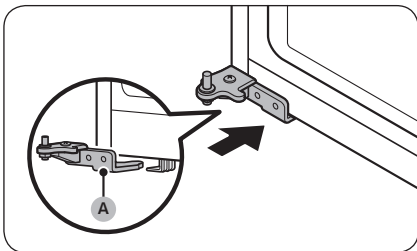

17. Okrenite nožicu za nivelaciju na suprotnu stranu od one sa koje je uklonjena donja šarka (A). Zatim postavite donju šarku (A) na držač.

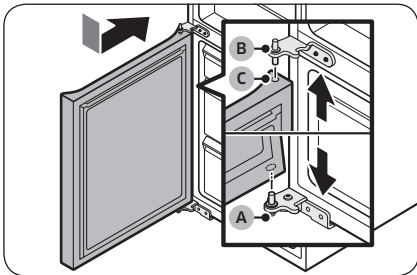

18. Postavite vrata zamrzivača.
- Postavite vrata zamrzivača na donju šarku (A). Postavite vrata upravno u odnosu na kućište frižidera.
 - Gurnite vrata zamrzivača nadole, kako biste srednju šarku (B) umetnuli u zaptivku (C) na gornjoj strani vrata zamrzivača.

⚠ OPREZ

Nemojte previše gurati vrata. Tokom ovog koraka, proveravajte da li donja šarka (A) stoji na držaču na donjoj strani frižidera.

📖 NAPOMENA

Kada pričvrstite vrata zamrzivača, podesite nožice za nivelaciju kako biste poravnali frižider. (Detaljna uputstva potražite u odeljku „KORAK 4 Podešavanje nožica za nivelaciju“ na stranici 32.)

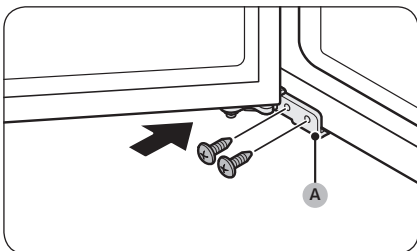

19. Pomoću krstastog odvijača pričvrstite donju šarku (A) zavrtnjima. Zatim zatvorite vrata zamrzivača.

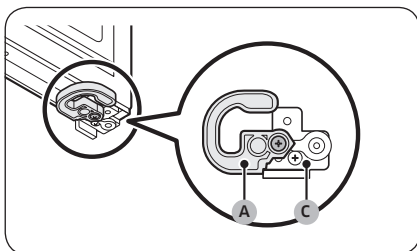
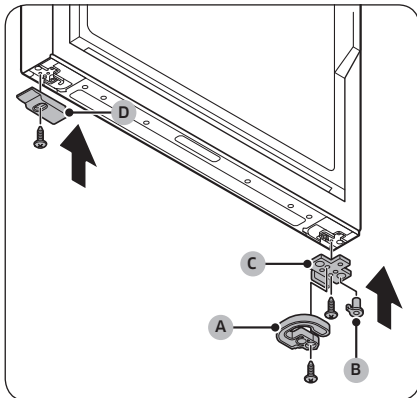
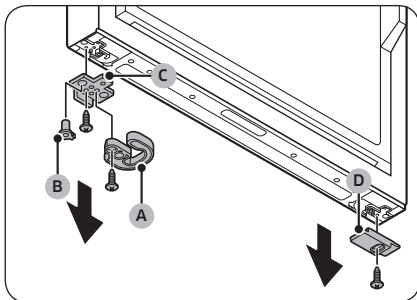

20. Na donjoj strani vrata frižidera uklonite sve delove na levoj i desnoj strani.
- Pomoću krstastog odvijača uklonite zavrtnje.
 - Uklonite automatski zatvarač (A), zaptivku (B) i graničnik za vrata (C) na jednoj strani i donji poklopac vrata frižidera (D) na drugoj.

21. Zamenite strane svim uklonjenim delovima.
- Postavite graničnik za vrata (C), zaptivku (B) i automatski zatvarač (A) na suprotnu stranu od one sa koje su uklonjeni.
 - Pričvrstite graničnik za vrata (C) i automatski zatvarač (A) zavrtnjima pomoću krstastog odvijača.
 - Postavite donji poklopac vrata frižidera (D) na suprotnu stranu od one sa koje je uklonjen.
 - Pričvrstite donji poklopac vrata frižidera (D) zavrtnjem pomoću krstastog odvijača.

⚠ OPREZ

Zavrtnje graničnika za vrata (C) i automatskog zatvarača (A) morate pričvrstiti pravilno na način prikazan na slici. Ako zavrtnje ne pričvrstite pravilno, može doći do oštećenja šarki na vratima.

Održavanje

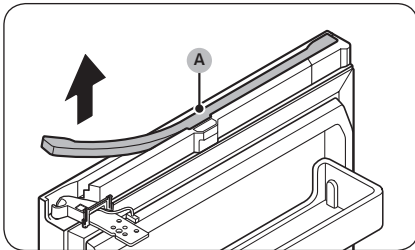

22. Na gornjoj strani vrata frižidera uklonite poklopac kablova (A).
- Pažljivo podignite neku od strana poklopcu kablova (A) i povucite da biste ga skinuli sa vrata.
 - Ovaj korak se ne odnosi na sve modele.

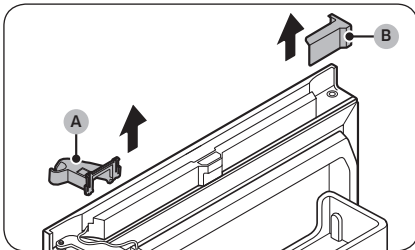

23. Uklonite gornji desni poklopac šarke (A) i gornji levi poklopac vrata (B).
- Ovaj korak se ne odnosi na sve modele.

NAPOMENA

Sačuvajte uklonjene delove na bezbednom mestu za kasniju upotrebu.

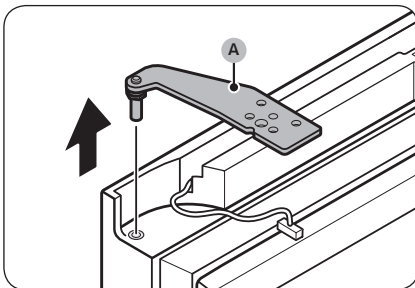

24. Uklonite gornju šarku (A) sa vrata frižidera.

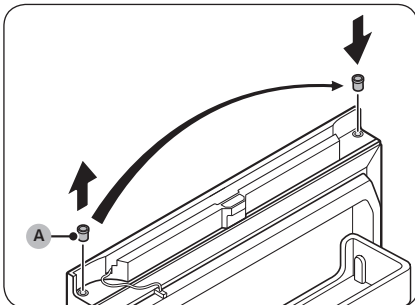

25. Uklonite zaptivku (A) i postavite je na suprotnu stranu.

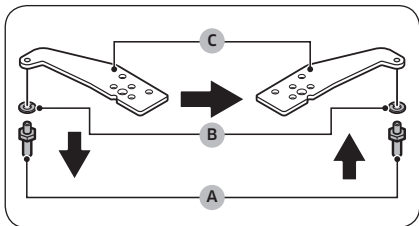

26. Okrenite gornju šarku.

- a. Pomoću odvijača (11 mm) rastavite osovinu (A) i podlošku (B).
- b. Okrenite gornju šarku (C), a zatim ponovo postavite podlošku (B) i osovinu (A).

⚠ OPREZ

- Vodite računa da ne ispuštite osovinu (A) ili ne povredite prste kada skidate ili postavljate osovinu (A).
- Proverite da li se podloška (B) nalazi na odgovarajućem mestu. Ako se osovina pričvrsti bez podloške (B), vrata mogu da spadnu i dovedu do povreda.

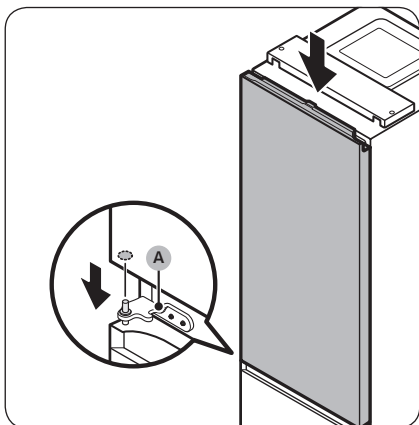

27. Postavite vrata frižidera na srednju šarku (A).

⚠ OPREZ

Da vrata ne bi pala, čvrsto ih držite dok pričvršćujete gornju šarku.

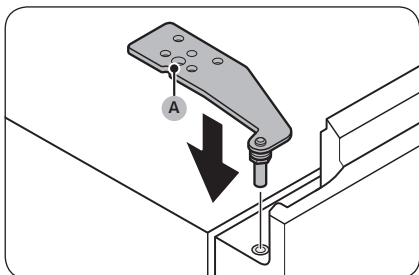

28. Postavite gornju šarku (A) na suprotnu stranu od one sa koje je uklonjena.

Održavanje

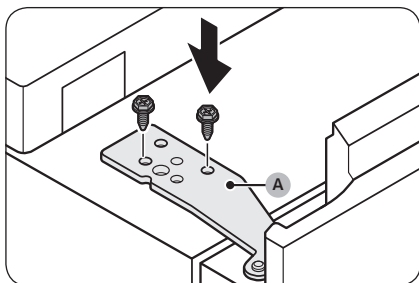

29. Pričvrstite gornju šarku (A) zavrtnjima pomoću nasadnog ključa (8 mm).

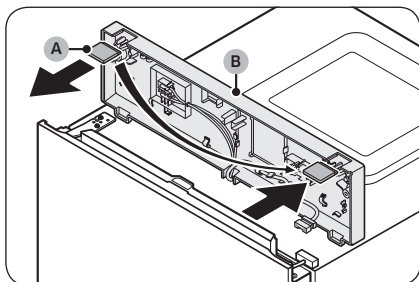

30. Uklonite poklopac razmaka (A) sa gornjeg poklopca (B) i postavite ga na suprotnu stranu.

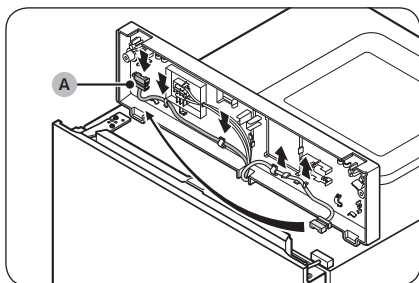

31. Ispod gornjeg poklopca povucite konektor kablova (A) sa držača i premestite ga u držače na suprotnoj strani.
- Ovaj korak se ne odnosi na sve modele.

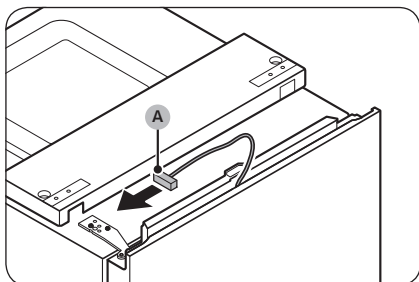

32. Premestite konektor kablova (A) na vratima frižidera na suprotnu stranu.
- Ovaj korak se ne odnosi na sve modele.

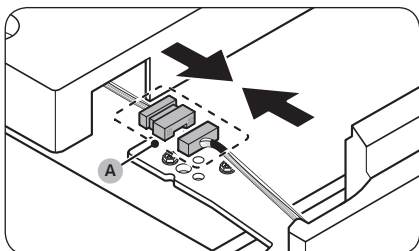

33. Ponovo povežite konektor kabla (A).
 - Ovaj korak se ne odnosi na sve modele.

⚠ OPREZ

Proverite da li su konektori kablova pravilno priključeni. U suprotnom, ekran neće raditi.

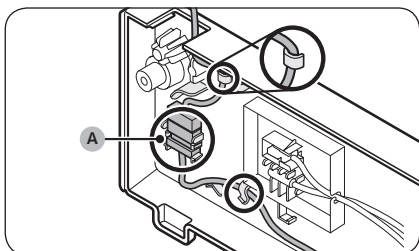

34. Postavite kabl i konektor kabla (A) na držač ispod gornjeg poklopca.
 - Ovaj korak se ne odnosi na sve modele.

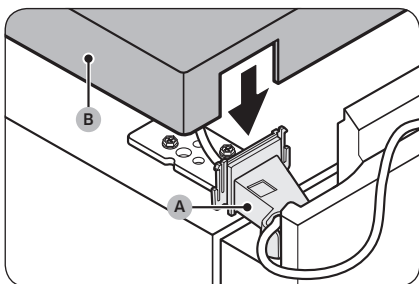

35. Postavite isporučeni gornji levi poklopac šarke (A) na gornju šarku i postavite gornji poklopac (B).
 - Postavite kablove i konektore u gornji levi poklopac šarke (A) i gornji poklopac (B). (Neki modeli nemaju kablove i ovo se možda neće odnositi na te modele.)

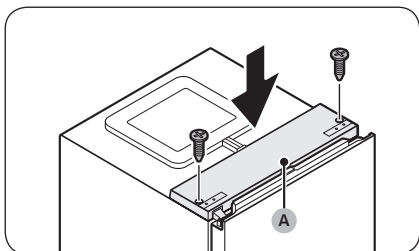

36. Dok su vrata frižidera zatvorena, vratite gornji poklopac (A) i pričvrstite ga pomoću zavrtnja i krstastog odvijača.

⚠ OPREZ

Pazite da ne oštetite kablove dok pričvršćujete gornji poklopac (A).

Održavanje

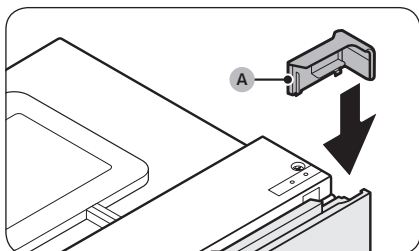

37. Postavite isporučeni **gornji desni poklopac vrata (A)** na suprotnu stranu šarke vrata.
- Ovaj korak se ne odnosi na sve modele.

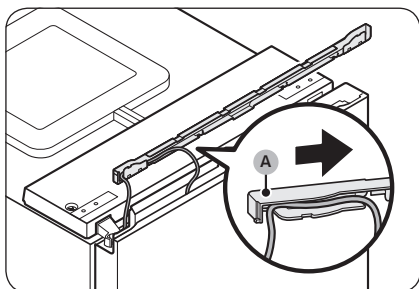

38. Postavite kabl iz vrata frižidera u prostor ispod poklopca kablova (A).
- Ovaj korak se ne odnosi na sve modele.

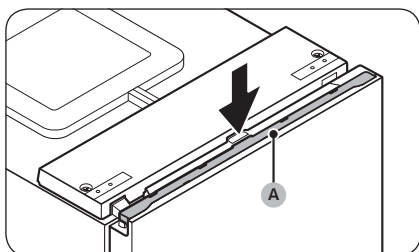

39. Vratite **poklopac kablova (A)** na vrata frižidera.
- Ovaj korak se ne odnosi na sve modele.
40. Otvorite i zatvorite vrata frižidera nekoliko puta da biste proverili da li je sve u redu.

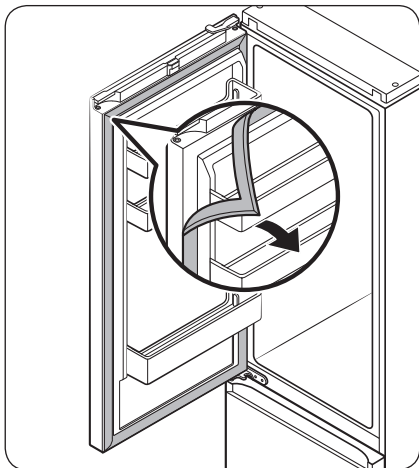

41. Skinite zaptivne gume sa vrata frižidera i zamrzivača, rotirajte vrata za 180°, a zatim vratite gume.

⚠ OPREZ

Proverite da li su zaptivne gume dobro postavljene na vrata. U suprotnom, uređaj može bučno raditi ili može doći do formiranja vlage, a to može uticati na rad uređaja.

📖 NAPOMENA

- Kada okrenete vrata frižidera na suprotnu stranu, podesite nožice za nivelaciju kako biste poravnali frižider. (Detaljna uputstva potražite u odeljku „KORAK 4 Podešavanje nožica za nivelaciju“ na stranici 32.)
- Da biste vratili vrata u prvobitni položaj, ponovite korake. Imajte na umu da će u tom slučaju vrata, šarke i drugi delovi imati obrnutu orijentaciju od one koja se navodi u ovim koracima.

Održavanje

Rukovanje i nega

Police / stalak i policu (samo određeni modeli)

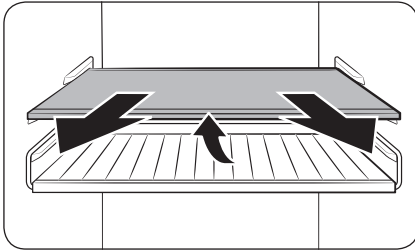

1. Malo izvucite policu (ili stalak i policu). Zatim je izvucite u potpunosti, podižući zadnju stranu.

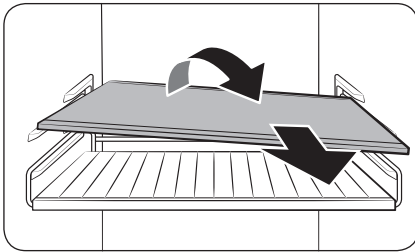

2. Dijagonalno uvrnite policu (ili stalak i policu) da biste je uklonili.

Sklopiva polica (samo određeni modeli)

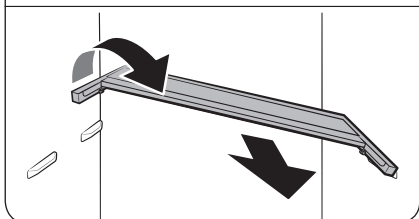
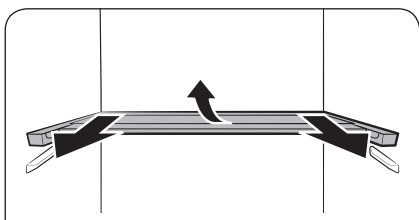
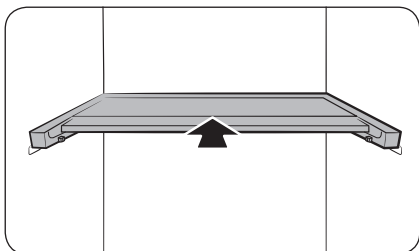

1. Povucite prednju polovinu police.

2. Malo izvucite sklopivu policu. Zatim je izvucite u potpunosti, podižući zadnju stranu.

3. Dijagonalno uvrnite policu da biste je uklonili.

OPREZ

- Nemojte stavljati hranu ili predmete u prednji deo zone Optimal Fresh+. Vrata se možda ne zatvaraju pravilno pa može doći do ispadanja na pod.
- Polica mora biti umetnuta ispravno. Ne postavljajte je naopako.
- Kada vraćate policu, obavezno je gurnite do kraja sve dok se ne postavi pravilno.
- Staklena ambalaža može izgrebati površinu staklenih policu.

Održavanje

Čišćenje

Unutrašnje i spoljašnje

⚠ UPOZORENJE

- Za potrebe čišćenja nemojte koristiti benzol, razređivač ili kućni deterdžent/deterdžent za automobil kao što je Clorox™. Ovi proizvodi mogu da oštete površinu frižidera i da izazovu požar.
- Ne prskajte vodu na frižider. Ovo može izazvati strujni udar.

Pomoću suve krpe redovno čistite strane supstance, kao što su prašina ili voda sa priključaka i kontaktnih tačaka utikača.

1. Isključite kabl za napajanje.
2. Za čišćenje unutrašnjosti i spoljašnjosti frižidera koristite papirne ubruse ili vlažnu meku krpu koja ne ostavlja dlačice.
3. Kada završite, dobro ga osušite pomoću suve krpe ili papirnih ubrusa.
4. Uključite kabl za napajanje.

Zadnji panel/poklopac kompresora (samo određeni modeli)

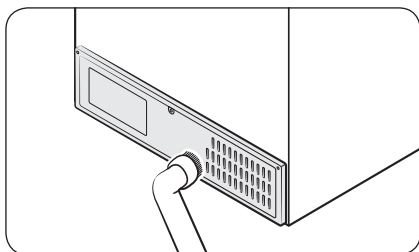

Održavajte kablove i izložene delove na zadnjem panelu tako što ćete panel usisati jednom ili dva puta godišnje.

⚠ OPREZ

Nemojte skidati poklopac zadnjeg panela. Može doći do strujnog udara.

Zamena

LED lampice

Da biste zamenili lampice frižidera, obratite se lokalnom servisnom centru kompanije Samsung.

UPOZORENJE

- Lampice ne mogu servisirati korisnici. Nemojte pokušavati sami da zamenite lampicu. Može doći do strujnog udara.

Lampa (izvor svetla)

Ovaj proizvod sadrži izvor svetla klase energetske efikasnosti <G>.

Korisnik ne može da servisira lampu i/ili kontrolnu opremu. Za zamenu lampe i/ili kontrolne opreme u uređaju, obratite se lokalnom servisnom centru kompanije Samsung.

Detaljna uputstva o zameni lampe ili kontrolne opreme u uređaju potražite na veb lokaciji kompanije Samsung (<http://www.samsung.com>), prateći putanju Podrška > Podrška za kućne aparate, pa unesite naziv modela.

Za detaljna uputstva o rasklapanju lampe i/ili kontrolne opreme, jednostavno pratite uputstva za zamenu do kojih ste došli na prethodno opisani način.

Panel vrata (samo određeni modeli)

Za vaš BESPOKE frižider možete odabrati panel vrata koji vam se dopada. Kupite panel vrata kod Samsung maloprodajnog dobavljača i ovlašćeni serviser će ga instalirati.

OPREZ

- Samostalno uklanjanje ili postavljanje panela vrata može uzrokovati oštećenje proizvoda ili izazvati povrede. Ukoliko iskusite bilo kakve probleme sa panelom vrata, obratite se Samsung servisnom centru
- Servisna naknada za zamenu panela može biti naplaćena čak i tokom trajanja garantnog perioda.

Održavanje

Instalacija u paru (samo određeni modeli)

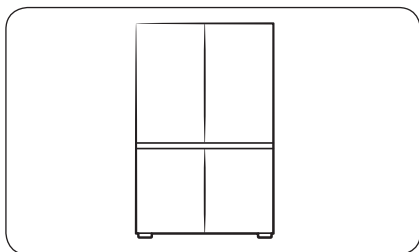

Ukoliko želite, ovaj frižider možete instalirati pored drugog Samsung frižidera. Međutim, neophodno je da frižideri budu BESPOKE modeli. Ako želite instalaciju u paru, proverite da li željeni modeli podržavaju instalaciju u paru pre nego što ih kupite. To možete da proverite u prodavnici ili na veb lokaciji Samsung.com.

NAPOMENA

- Kupite komplet za instalaciju u paru kod Samsung maloprodajnog dobavljača i zatražite od ovlašćenog servisera da izvrši instalaciju u paru.
- Postarajte se da kupite odgovarajući komplet za instalaciju u paru za vaš model. Morate da koristite predviđeni komplet za instalaciju u paru da biste izbegli probleme pri instalaciji.
 - Model RB34: RA-COOK4BAA
 - Model RB38: RA-COOK3BAA
- Instalacija u paru može da poveća potrošnju energije.

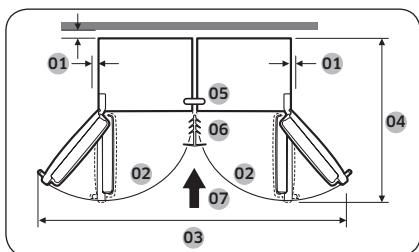

01	preporučuje se više od 50 mm
02	105°
03	1250 mm
04	1212 mm
05	Gornji nosač
06	Obloga
07	Smer instalacije

Potrebne alatke (nisu obezbeđene)



Krstasti odvijač



Odvijač sa ravnom glavom



Nasadni ključ od 8 mm (za vijke)

Dodatna oprema kompleta za instalaciju u paru

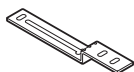

A. Gornji nosač (1)



B. Donji nosač (1)

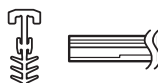

C. Obloga (1)

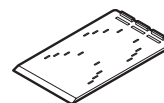

D. A/S šablon (4)



E. Podloga za podešavanje nivelacije (4)

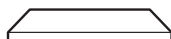

F. T7 LEX pena (8)

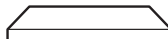

G. T5 PE pena (1)

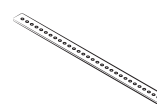

H. Zadnji nosač (1)



J. M5 x 16 vijaka sa šestostranom glavom (4)



K. M4 x 18 vijaka (2)

NAPOMENA

- Broj u zagradi se odnosi na količinu svakog dodatka.
- Donji nosač (B) i obloga (C) se isporučuju u dve veličine (7 ili 15 mm). Proverite veličine prilikom naručivanja kompleta za instalaciju u paru.

Održavanje

Postupne instrukcije

NAPOMENA

Slova na slici i u zagradi su ista kao ona na listi dodatne opreme.

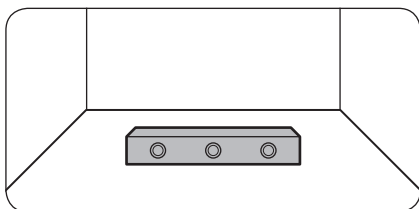

1. Proverite nivelaciju poda.
 - Koristite libelu da biste proverili nivelaciju poda na mestu gde će biti postavljene zadnja dva točkica frižidera.

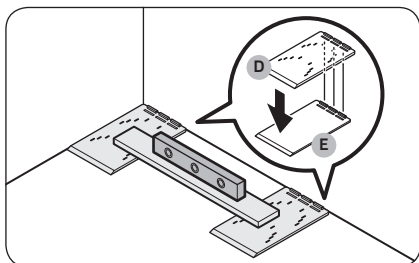

2. Postavite A/S šablone (D) i proverite nivelaciju.
 - Postavite dva priložena A/S šablona (D) na pod na mesto na koje će biti postavljena dva zadnja točkica frižidera, a zatim proverite nivelaciju.
 - Ako pod nije nivelisan, postavite priložene podloge za podešavanje nivelacije (E) ispod A/S šablona (D) kako bi frižider bio postavljen na iznivelisanoj površini.

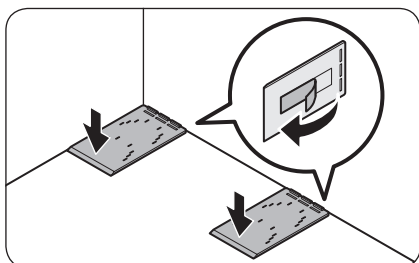

- Kada poredate sve elemente potrebne za nivelisanje, odlepите dvostrano lepljivu traku koja se nalazi na dnu svakog dela i pričvrstite deo na finalnu poziciju.

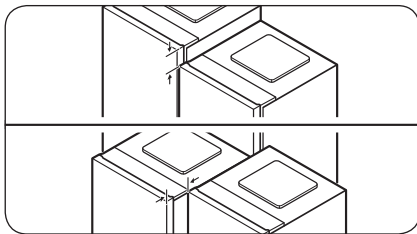
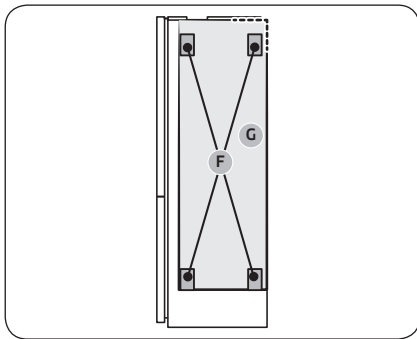
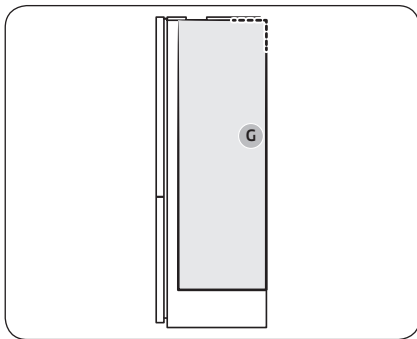

3. Prikačite penu kako biste održali rastojanje između dva frižidera.

NAPOMENA

Morate da prikačite **T5 PE penu (G)** samo na model sa zamrzivačem dole (BMF). (U slučaju da instalirate dva različita tipa frižidera u paru.)

- A. Instalacija u paru modela RB38:
 - Prikačite **T5 PE penu (G)**.
 - Pogledajte sliku o postavljanju pene.
- B. Instalacija u paru modela RB34:
 - Prikačite **T5 PE penu (G)**, a zatim prikačite četiri komada **T7 LEX pene (F)** preko **T5 PE pene (G)**.
 - Pogledajte sliku o postavljanju pene.

4. Poravnajte dva frižidera.
 - Proverite poravnanje na gornjem i prednjem delu frižidera i ponovo poravnajte ako je potrebno.

Održavanje

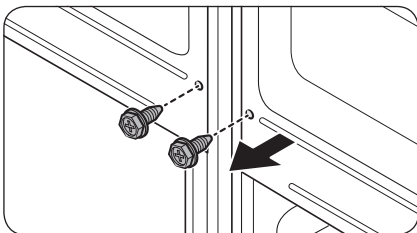
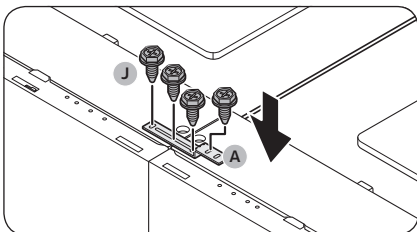
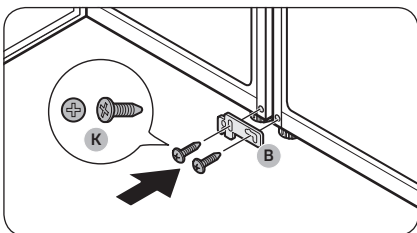
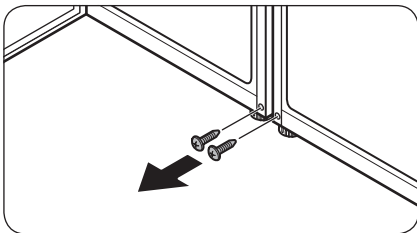

5. Uklonite zavrtnje sa dva otvora na koja će nosači biti pričvršćeni.
 - Otvorite vrata frižidera koji će biti upareni, a zatim uklonite zavrtnje koji se nalaze na mestima na kojima će donji nosači biti pričvršćeni.

6. Pričvrstite donji nosač (B).
 - Pričvrstite donji nosač (B) pomoću dva M4 x 18 zavrtnja (K) (po jedan se pričvršćuje za svaki frižider) kako biste obezbedili donje delove frižidera.

7. Pričvrstite gornji nosač (A).
 - Pričvrstite gornji nosač (A) pomoću četiri M5 x 16 vijka sa šestostranom glavom (J) kako biste osigurali gornji deo frižidera.

NAPOMENA

Poravnajte gornje delove frižidera pre pričvršćivanja nosača.

8. Uklonite vijke sa zadnje strane frižidera.

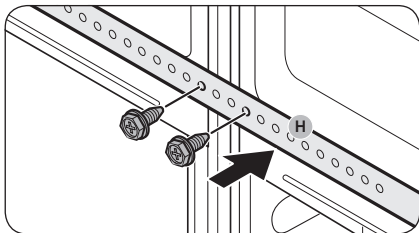

9. Upotrebite vijke skinute u koraku 8 da biste pričvrstili **zadnji nosač (H)**.

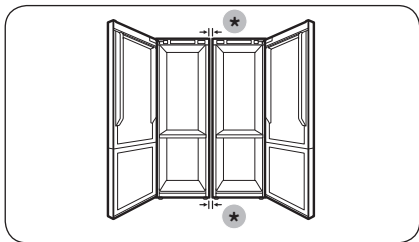

10. Proverite rastojanje između frižidera.
- Nakon pričvršćivanja gornjih i donjih nosača, proverite da li je rastojanje između frižidera 7 ili 15 mm pri vrhu i pri dnu.

NAPOMENA

Ako je rastojanje između frižidera veće od 7 ili 15 mm, možda će biti manje prostora između frižidera i zidova (ili kuhinjskih elemenata), a to može ometati otvaranje vrata.

(*): 15 mm (RB34) / 7 mm (RB38)

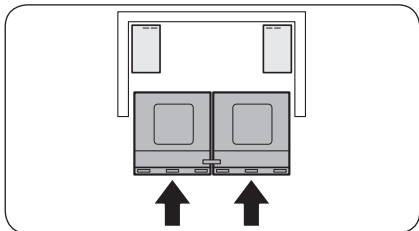

11. Pogurajte frižidere ka zidovima (ili kuhinjskim elementima).
- Neka dve osobe istovremeno guraju frižidere, pričvršćene nosačima, ka zidovima (ili kuhinjskim elementima).

NAPOMENA

Ako dve osobe ne guraju frižidere ravnomerno, zadnji delovi frižidera mogu da se razdvoje ili da se pomere sa svog određenog mesta.

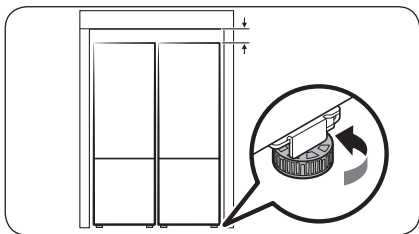

12. Podesite visinu frižidera.
- Okrećite nožicu za nivelaciju na desno ili na levo da biste podesili visinu frižidera kako bi bila u ravni sa zidovima (ili kuhinjskim elementima).

Održavanje

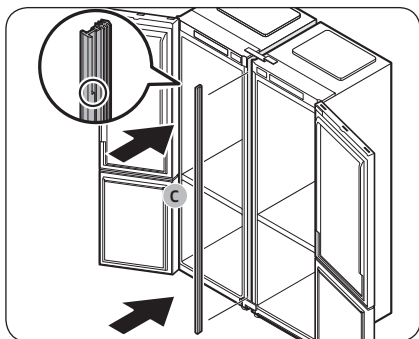

13. Umetnite oblogu (C) između frižidera.
- Otvorite vrata i umetnite oblogu (C) između frižidera.

NAPOMENA

Pogledajte uvećani deo obloge na slici kako biste prepoznali koja je gornja strana obloge.

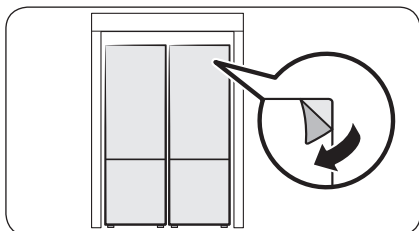

14. Uradite poslednju proveru.
- Ako nema problema, uklonite svu zaštitnu foliju sa proizvoda.

Rešavanje problema

Pre nego što pozovete servisni centar, pogledajte kontrolne tačke u nastavku. Svi uslužni pozivi koji se odnose na normalne situacije (slučajevi bez kvara) biće naplaćeni korisnicima.

Opšte

Temperatura

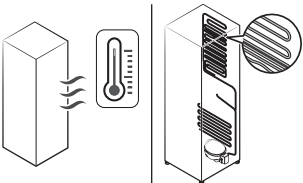
Simptom	Mogući uzroci	Rešenje
Frižider/zamrzivač ne radi. Temperatura frižidera/zamrzivača je visoka.	<ul style="list-style-type: none">• Kabl za napajanje nije priključen ispravno.	<ul style="list-style-type: none">• Uključite kabl za napajanje ispravno.
	<ul style="list-style-type: none">• Kontrola temperature nije ispravno podešena.	<ul style="list-style-type: none">• Podesite nižu temperaturu.
	<ul style="list-style-type: none">• Frižider se nalazi blizu izvora toplote ili na direktnoj sunčevoj svetlosti.	<ul style="list-style-type: none">• Vodite računa da frižider nije izložen direktnoj sunčevoj svetlosti ili da nije u blizini izvora toplote.
	<ul style="list-style-type: none">• Nema dovoljno prostora između frižidera i bočnih strana / zadnje strane.	<ul style="list-style-type: none">• Proverite da li je razmak od zadnje strane i bočnih strana najmanje 5 cm.
	<ul style="list-style-type: none">• Aktivirana je funkcija Odmor.	<ul style="list-style-type: none">• Deaktivirajte funkciju Odmor.
	<ul style="list-style-type: none">• Frižider je prepunjen. Hrana blokira ventilacione otvore u frižideru.	<ul style="list-style-type: none">• Vodite računa da ne prepunite frižider. Vodite računa da hrana ne blokira ventilaciju.
Frižider/zamrzivač se previše hladi.	<ul style="list-style-type: none">• Kontrola temperature nije ispravno podešena.	<ul style="list-style-type: none">• Podesite višu temperaturu.
Unutrašnji zid je vreo.	<ul style="list-style-type: none">• Frižider ima cevovod otporan na toplotu u unutrašnjem zidu.	<ul style="list-style-type: none">• Radi sprečavanja kondenzacije, frižider poseduje cevovod otporan na toplotu u prednjim uglovima. Ako temperatura okoline poraste, ova oprema možda neće efikasno raditi. Ovo nije greška sistema. 

Rešavanje problema

Neprijatni mirisi

Simptom	Mogući uzroci	Rešenje
U frižideru se osećaju neprijatni mirisi.	<ul style="list-style-type: none">• Pokvarena hrana.	<ul style="list-style-type: none">• Očistite frižider i izvadite pokvarenu hranu.
	<ul style="list-style-type: none">• Hrana sa jakim neprijatnim mirisom.	<ul style="list-style-type: none">• Vodite računa da hrana sa snažnim mirisom bude hermetički umotana.

Led

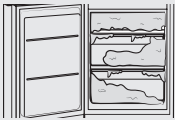
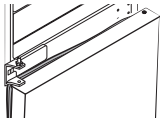
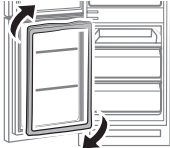
Simptom	Mogući uzroci	Rešenje
Okolo ventilacionih otvora se stvara led.	<ul style="list-style-type: none">• Hrana blokira ventilacione otvore.	<ul style="list-style-type: none">• Proverite da hrana ne blokira ventilacione otvore.
Led na unutrašnjim zidovima.	<ul style="list-style-type: none">• Vrata nisu dobro zatvorena.	<ul style="list-style-type: none">• Proverite da hrana ne blokira vrata. Očistite zaptivnu gumu na vratima.
Nakupljanje prevelike količine leda unutar zamrzivača. 	<ul style="list-style-type: none">• Vrata se ne zatvaraju dobro, jer zaptivna guma na vratima nije okrenuta nakon okretanja vrata na suprotnu stranu. 	<ul style="list-style-type: none">• Skinite zaptivnu gumu sa vrata, okrenite je za 180°, pa je ponovo postavite. 

Kondenzacija

Simptom	Mogući uzroci	Rešenje
Na unutrašnjim zidovima se formira kondenzacija.	<ul style="list-style-type: none">• Ako vrata ostanu otvorena, u frižider će dospeti vlaga.	<ul style="list-style-type: none">• Uklonite vlagu i nemojte ostavljati vrata otvorena na duže vreme.
	<ul style="list-style-type: none">• Hrana sa visokim sadržajem vlage.	<ul style="list-style-type: none">• Vodite računa da takva hrana bude hermetički umotana.

Čuje li se neobična buka iz frižidera?

Pre nego što pozovete servisni centar, pogledajte kontrolne tačke u nastavku. Svi pozivi servisnom centru u vezi sa normalnim zvukovima biće naplaćeni korisniku.

Ovi zvukovi su normalni.

- Kada započinje ili završava rad, frižider može ispuštati zvukove slične zvuku paljenja motora u automobilu. Kada se rad stabilizuje, ovi zvukovi će se stišati.

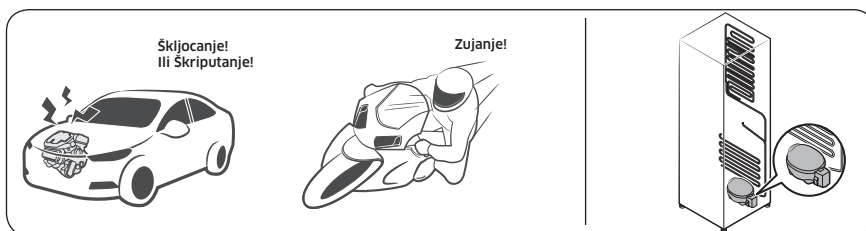

- Kada je ventilacija uključena, mogu se čuti sledeći zvukovi. Kada frižider dostigne zadatu temperaturu, neće se čuti zvuk ventilacije.

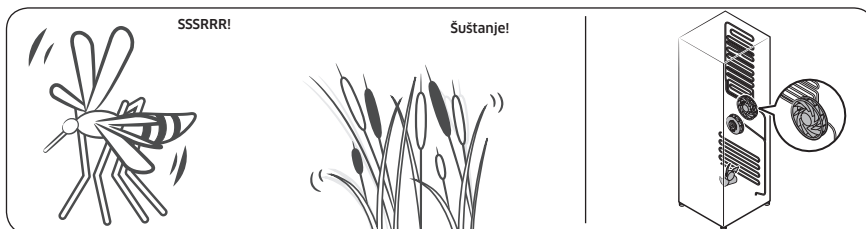

- Tokom ciklusa odmrzavanja, voda može kapati na grejač za odmrzavanje, zbog čega će se čuti cvrčanje.

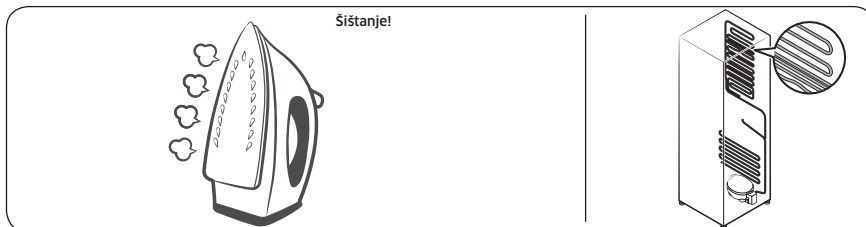

Rešavanje problema

- Dok se frižider hladi ili zamrzava, gas za hlađenje prolazi kroz zapečaćene cevi, zbog čega se čuje zvuk ključanja.

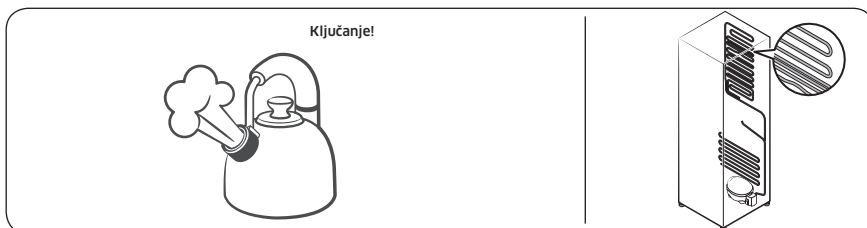

- Kada se temperatura frižidera povećava ili smanjuje, plastični delovi se skupljaju i šire, pa se čuje zvuk pucketanja. Ovi zvukovi se čuju tokom ciklusa odmrzavanja ili kada elektronski delovi rade.

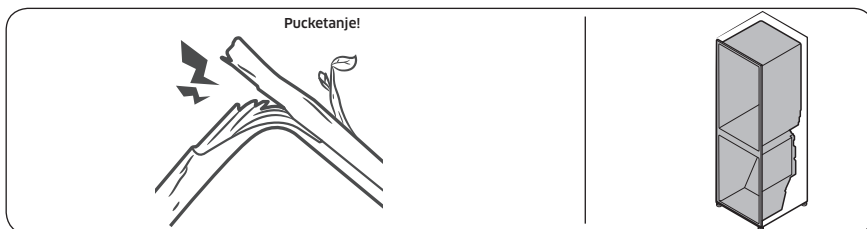

- Za modele sa ledomatom: Kada se otvori ventil za vodu kako bi se napunio ledomat, može čuti zujanje.
- Tokom izjednačavanja pritiska, zbog otvaranja ili zatvaranja vrata frižidera, može se čuti zvuk šištanja.

Dodatak

Bezbednosna uputstva

- Za najefikasnije korišćenje energije, sve unutrašnje delove kao što su korpe, fiokke, police i fioka za led držite na mestima koja je za to predvideo proizvođač.
- Nije predviđeno da se ovaj frižider koristi kao ugrađeni aparat.

Uputstva za instaliranje

Za frižidere sa klimatskom klasom

U zavisnosti od klimatske klase, predviđeno je da se ovaj frižider koristi u temperaturnom opsegu okruženja koji je naveden u sledećoj tabeli.

Klimatska klasa se može pronaći na natpisnoj pločici. Uređaj možda neće raditi ispravno na temperaturama van određenog opsega.

Klimatska klasa se može pronaći na oznaci u unutrašnjosti frižidera

Efektivni temperaturni opseg

Frižider je dizajniran za normalan rad u temperaturnom opsegu naznačenom za njegovu klasu.

Klasa	Simbol	Opseg temperature okoline (°C)	
		IEC 62552 (ISO 15502)	ISO 8561
Prošireno umerena	SN	+10 do +32	+10 do +32
Umerena	N	+16 do +32	+16 do +32
Subtropska	ST	+16 do +38	+18 do +38
Tropska	T	+16 do +43	+18 do +43

NAPOMENA

Na rashladni učinak i potrošnju energije frižidera može uticati temperatura okoline, učestalost otvaranja vrata i lokacija frižidera. Preporučujemo da prikladno prilagodite temperaturna podešavanja.

Dodatak

Uputstvo o temperaturi

Preporučena temperatura

Optimalno podešavanje temperature za čuvanje hrane:

- Frižider: 3 °C
- Zamrzivač: -19 °C

NAPOMENA

Optimalno podešavanje temperature pojedinačnih odeljaka zavisi od temperature okoline. Temperatura iznad optimalne zasniva se na temperaturi okoline od 25 °C.

Brzo hlađenje

Brzo hlađenje ubrzava proces hlađenja pri maksimalnoj brzini ventilatora. Frižider neprekidno i punom brzinom radi dva i po sata, a zatim se vraća na prethodnu temperaturu.

Brzo zamrzavanje

Brzo zamrzavanje ubrzava proces zamrzavanja pri maksimalnoj brzini ventilatora. Zamrzivač neprekidno radi pri punoj brzini 50 časova a zatim se vraća na prethodnu temperaturu. Ako želite da zamrznete veliku količinu namirnica, aktivirajte funkciju Brzo zamrzavanje najmanje 20 časova pre stavljanja namirnica u zamrzivač.

NAPOMENA

Kada koristite ovu funkciju, potrošnja energije frižidera će se povećati. Ne zaboravite da je isključite ako vam nije potrebna i vratite prvobitna podešavanja temperature zamrzivača.

Kako na najbolji način očuvati svojstva hrane (samo određeni modeli)

Pokrivajte hranu da biste zadržali vlagu i sprečili upijanje mirisa druge hrane. Velike posude sa hranom (kao što su supe ili kuvana jela) podelite u manje porcije i sipajte u plitke posude pre nego što ih stavite u frižider. Velike komade mesa (ili, na primer, celo pile) pre stavljanja u frižider podelite na manje komade ili stavite u plitke posude.

Smeštanje hrane

Police	Police treba prilagoditi kako bi odgovarale različitim vrstama ambalaže.
Specijalizovani odeljak (samo odabrani modeli)	Zatvorene fioke za voće i povrće omogućavaju optimalno okruženje za čuvanje ovih namirnica. Za povrće su potrebni uslovi povećane vlažnosti, a za voće uslovi smanjene vlažnosti. Fioke su opremljene kontrolnim uređajima za upravljanje nivoom vlažnosti. (*Zavisno od modela i opcija) Fioka za meso sa podešavanjem temperature znatno produžava vreme čuvanja mesa i sireva.
Držanje hrane na vratima	Na vratima nemojte čuvati kvarljivu robu. Jaja treba držati u kartonskoj kutiji na polici. Temperatura u kutijama na vratima promenljivija je nego u unutrašnjosti frižidera. Nemojte prečesto otvarati vrata.
Odeljak zamrzivača	U odeljku zamrzivača možete držati zamrznutu hranu, praviti kockice leda ili zamrzavati svežu hranu.

NAPOMENA

Zamrzavajte isključivo svežu i neoštećenu hranu. Hranu koja se zamrzava udaljite od već zamrznute hrane. Da hrana ne bi izgubila ukus, odnosno da se ne bi osušila, smestite je u hermetički zatvorene posude.

Tabela sa podacima o čuvanju proizvoda u frižideru i zamrzivaču

Očuvanje svežine proizvoda zavisi od temperature i izlaganja vlazi. Budući da rokovi trajanja ne predstavljaju smernice za bezbedno korišćenje proizvoda, pratite sledeće savete u tabeli.

Mlečni proizvodi

Proizvod	Frižider	Zamrzivač
Mleko	1 nedelja	1 mesec
Maslac	2 nedelje	12 meseci
Sladoled	-	2-3 nedelje
Prirodni sir	1 mesec	4-6 meseci
Krem sir	2 nedelje	Ne preporučuje se
Jogurt	1 mesec	-

Dodatak

Meso

Proizvod	Frižider	Zamrzivač
Sveže pečenje, odresci, šnicle	3-4 dana	2-3 meseca
Sveže mleveno ili isečeno meso	1-2 dana	3-4 meseca
Slanina	7 dana	1 mesec
Sveže kobasice (svinjske, govede, čureće itd.)	1-2 dana	1-2 meseca

Živina / Jaja

Proizvod	Frižider	Zamrzivač
Sveže živinsko meso	2 dana	6-8 meseci
Salata od živinskog mesa	1 dan	-
Jaja, sveža u ljusci	2-4 nedelje	Ne preporučuje se

Riba / Morski plodovi

Proizvod	Frižider	Zamrzivač
Sveža riba	1-2 dana	3-6 meseci
Termički obrađena riba	3-4 dana	1 mesec
Salata od ribe	1 dan	Ne preporučuje se
Sušena ili ukiseljena riba	3-4 nedelje	-

Voće

Proizvod	Frižider	Zamrzivač
Jabuke	1 mesec	-
Breskva	2-3 nedelje	-
Ananas	1 nedelja	-
Ostalo sveže voće	3-5 dana	9-12 meseci

Povrće

Proizvod	Frižider	Zamrzivač
Špargla	2-3 dana	-
Brokoli, prokelj, grašak, pečurke	3-5 dana	-
Kupus, karfiol, celer, krastavac, zelena salata	1 nedelja	-
Šargarepa, repa, rotkva	2 nedelje	-

Informacije o modelu i naručivanju rezervnih delova

Informacije o modelu

Za pristup EPREL registraciji modela:

1. Posetite veb lokaciju <https://eprel.ec.europa.eu>
2. Pročitajte identifikator modela sa energetske oznake proizvoda i upišite ga u polje za pretragu
3. Prikazane su informacije o energetskom označavanju modela

Informacije o delovima

- Minimalni period u kome su dostupni delovi neophodni za popravku uređaja
 - 7 godina za termostate, senzore temperature, štampane ploče i svetlosne izvore, ručke za vrata, šarke za vrata, fioke, korpe (kutije ili fioke)
 - 10 godina za zaptivne gume za vrata
- Minimalno trajanje garancije za frižider koju daje proizvođač iznosi 24 meseca.
- Odgovarajuće informacije o naručivanju rezervnih delova, direktno ili preko drugih kanala koje je obezbedio proizvođač, uvoznik ili ovlašćeni predstavnik
- Informacije o profesionalnoj popravci potražite na veb lokaciji <http://samsung.com/support>. Korisnički priručnik za servisiranje potražite na veb lokaciji <http://samsung.com/support>.

Kontaktirajte Samsung

Ukoliko imate pitanja ili komentare vezane za Samsung proizvode, molimo Vas kontaktirajte Samsung korisnički centar

Zemlja	Kontaktni centar	Web lokacija
CROATIA	072 726 786	www.samsung.com/hr/support
BOSNIA	055 233 999	www.samsung.com/ba/support
MONTENEGRO	020 405 888	www.samsung.com/support
SLOVENIA	080 697 267 (brezplačna številka)	www.samsung.com/si/support
SERBIA	011 321 6899	www.samsung.com/rs/support
ALBANIA	045 620 202	www.samsung.com/al/support



DA68-04111L-04



Hladnjak

Korisnički priručnik

RB3*T*/RL3*T*/RB3*A*/RL3*A*

SEAD

Samostojeći uređaj

SAMSUNG

Sadržaj

Sigurnosne informacije	3
Što morate znati o sigurnosnim uputama	3
Važni sigurnosni simboli i mjere opreza:	5
Važne sigurnosne mjere opreza	6
Znakovi ozbiljnog upozorenja o prijevozu i mjestu postavljanja	9
Ključna upozorenja za instaliranje	10
Oprez pri instaliranju	13
Ključna upozorenja za uporabu	14
Oprez pri uporabi	19
Oprez pri čišćenju	22
Ključna upozorenja za odlaganje	24
Dodatni savjeti za pravilnu upotrebu	25
Upute za WEEE (Otpadna električna i elektronička oprema)	26
Postavljanje	27
Brzi pregled hladnjaka	27
Koraci za postavljanje	28
Operacije	34
Upravljačka ploča	34
Posebne značajke	37
Održavanje	41
Zamjena položaja ručke na vratima (za modele s ručkom sa šipkom)	41
Promjena smjera otvaranja vrata (samo kod određenih modela)	42
Rukovanje i briga	56
Čišćenje	58
Zamjena	59
Postavljanje u paru (samo kod određenih modela)	60
Rješavanje problema	67
Općenito	67
Čujete li čudne zvukove iz hladnjaka?	69
Dodatak	71
Sigurnosne upute	71
Upute za postavljanje	71
Upute o temperaturi	72
Informacije o modelu i naručivanje rezervnih dijelova	75

Sigurnosne informacije

Prije nego počnete upotrebljavati vaš novog hladnjak Samsung, detaljno pročitajte ovaj priručnik kako biste sigurno i učinkovito znali rukovati značajkama i funkcijama koje nudi vaš novi uređaj.

Što morate znati o sigurnosnim uputama

- Upozorenja i važne sigurnosne upute u ovom priručniku ne obuhvaćaju sve moguće uvjete i situacije koje se mogu dogoditi.
Primjena zdravog razuma, opreza i pažnje tijekom postavljanja, održavanja i rukovanja uređajem isključivo su vaša odgovornost.
- S obzirom na to da upute za upotrebu u nastavku obuhvaćaju različite modele, značajke vašeg hladnjaka mogu se malo razlikovati od onih koje su opisane u ovom priručniku, a neki znakovi upozorenja možda neće biti primjenjivi. Ako imate bilo kakva pitanja ili ste zabrinuti, obratite se najbližem servisnom centru ili potražite pomoć i informacije na mreži na: www.samsung.com.
- Upotrebljava se rashladno sredstvo R-600a ili R-134a. Pogledajte oznaku kompresora na stražnjoj strani uređaja ili oznaku unutar hladnjaka kako biste vidjeli koje se rashladno sredstvo upotrebljava u vašem uređaju. Ako se u proizvodu upotrebljava zapaljivi plin (rashladno sredstvo R-600a), obratite se lokalnim vlastima radi sigurnog odlaganja proizvoda.
- Kako bi se u slučaju istjecanja iz kruga hlađenja izbjeglo stvaranje zapaljive smjese plina i zraka, veličina prostorije u koju se uređaj može postaviti povezana je s količinom upotrijebljenog rashladnog sredstva.

Sigurnosne informacije

- Nikada nemojte pokretati uređaj ako na njemu otkrijete bilo kakve znakove oštećenja. Ako niste sigurni, savjetujte se s distributerom. Prostorija mora imati volumen od najmanje 1 m³ za svakih 8 g rashladnog sredstva R-600a u sustavu uređaja.
Količina rashladnog sredstva u vašem uređaju navedena je na identifikacijskoj pločici unutar uređaja.
- Rashladno sredstvo koje istječe iz cijevi može se zapaliti ili prouzročiti ozljedu oka. Kada rashladno sredstvo istječe iz cijevi, izbjegavajte otvoreni plamen i udaljite od proizvoda sve zapaljivo te odmah prozračite prostoriju.
 - U suprotnom može doći do požara ili eksplozije.
- Da biste izbjegli zagađenje hrane, molimo vas da poštujuete sljedeće upute:
 - Dugo otvaranje vrata može uzrokovati značajno povećanje temperature u odjeljcima uređaja.
 - Redovito čistite površine koje mogu doći u dodir s hranom te dostupne sustave odvodnje.
 - Očistite spremnike za vodu ako se nisu upotrebljavali 48 sati; isperite vodovodni sustav priključen na vodovod ako voda nije bila ispuštena 5 dana.
 - Sirovo meso i ribu pohranite u odgovarajuće posude u hladnjaku tako da ne budu u kontaktu s drugom hranom te da se ne cijede po hrani.
 - Odjeljci za zamrznutu hranu s dvije zvjezdice pogodni su za spremanje prethodno smrznute hrane, spremanje ili pravljenje sladoleda i pravljenje kockica leda.
 - Odjeljci s jednom, dvije i tri zvjezdice nisu pogodni za zamrzavanje svježe hrane.

-
- Ako rashladni uređaj dulje vrijeme ostaje prazan, isključite ga, odmrznite, očistite, osušite i ostavite vrata otvorena da spriječite stvaranje plijesni u uređaju.

Važni sigurnosni simboli i mjere opreza:

Pridržavajte se svih sigurnosnih uputa u ovom priručniku. U ovom se priručniku upotrebljavaju sljedeći sigurnosni simboli.

⚠ UPOZORENJE

Opasnosti ili opasni postupci koji mogu prouzročiti **oštećenja imovine, teške tjelesne ozljede i/ili smrt.**

⚠ OPREZ

Opasnosti ili opasni postupci koji mogu prouzročiti **teške tjelesne ozljede i/ili oštećenje imovine.**

📄 NAPOMENA

Korisne informacije koje korisniku pomažu razumjeti i koristiti prednosti hladnjaka.

Ovi znakovi upozorenja postavljeni su kako bi se spriječilo da se ozlijedite vi i drugi.

Slijedite ih pažljivo.

Nakon čitanja ovog odjeljka, čuvajte ga na sigurnom mjestu za buduće potrebe.

Sigurnosne informacije

Važne sigurnosne mjere opreza



Upozorenje; Opasnost od požara / zapaljivih materijala

UPOZORENJE

- Pri postavljanju uređaja pripazite da ne priključite i ne oštetite kabel napajanja.
- Nemojte postavljati više prijenosnih utičnica ili prijenosni uređaj za napajanje sa stražnje strane uređaja.
- Punite isključivo pitkom vodom.
- Priključite samo na dovod pitke vode.
- Na ventilacijskim otvorima na kućištu uređaja ili ugrađenoj konstrukciji ne smije biti prepreka.
- Nemojte upotrebljavati mehaničke naprave ili bilo koja druga sredstva za ubrzavanje postupka odmrzavanja, osim onih koje preporučuje proizvođač.
- Nemojte oštetiti krug rashladnog sredstva.
- U odjeljcima za pohranu hrane nemojte koristiti električne uređaje ako ih nije preporučio proizvođač.
- Ovaj uređaj nije namijenjen osobama (uključujući djecu) sa smanjenim tjelesnim, senzornim ili mentalnim sposobnostima ili onima s nedostatkom iskustva i znanja, osim ako ih nadgleda ili im je upute o upotrebi dala osoba odgovorna za njihovu sigurnost.

- Ovaj uređaj mogu upotrebljavati djeca dobi od 8 godina i starija te osobe sa smanjenim tjelesnim, senzornim ili mentalnim sposobnostima te neiskusne osobe i osobe s nedostatkom znanja ako su pod nadzorom ili su prethodno upoznate s uputama o sigurnoj upotrebi uređaja i ako razumiju moguće opasnosti kojima se izlažu. Djeca se ne smiju igrati uređajem. Djeca ne smiju čistiti i održavati uređaj bez nadzora. Punjenje i pražnjenje rashladnih uređaja dopušteno je djeci u dobi od 3 do 8 godina.
- Ako je kabel napajanja oštećen, kako bi se izbjegle opasnosti, mora ga zamijeniti proizvođač, njegov servisni agent ili osoba sa sličnim kvalifikacijama.
- Utičnica treba biti lako dostupna tako da se uređaj može brzo iskopčati iz napajanje u slučaju nužde.
 - Utičnica ne smije biti u prostoru stražnje strane uređaja.
- U ovaj uređaj nemojte pohranjivati eksplozivne predmete poput limenki aerosola sa zapaljivim propelantom.
- Ako je proizvod opremljen LED lampicama, nemojte sami rastavljati poklopac lampice i LED lampicu.
 - Obratite se servisnom centru tvrtke Samsung.
 - Koristite se samo LED žaruljama koje isporučuje proizvođač ili servisni zastupnik proizvođača.
- Radi najučinkovitije upotrebe energije držite sve unutarnje dijelove poput košara, ladica i polica, u položaju u kojem su bili pri isporuci proizvođača.
- Za maksimalnu učinkovitost uređaja ostavite sve police, ladice i košare na prvobitnim položajima.



Sigurnosne informacije

Kako potrošnju energije svesti na minimum

- Uređaj postavite u hladnu, suhu prostoriju s odgovarajućom ventilacijom.
- Uređaj ne smije biti izravno izložen sunčevoj svjetlosti i nikad ga ne postavljajte u blizini izravnog izvora topline (na primjer, radijatora).
 - Radi energetske učinkovitosti preporučuje se da se ne blokiraju ventilacijski otvori ili rešetke.
 - Prije stavljanja tople hrane u uređaj pričekajte da se ohladi.
 - Zamrznutu hranu stavite na otapanje u hladnjak. Niska temperatura zamrznute hrane tada može rashlađivati proizvode u hladnjaku.
 - Pri stavljanju ili vađenju hrane vrata uređaja nemojte predugo držati otvorenima.
 - Što je kraće vrijeme otvaranja vrata, to će se manje leda stvarati u zamrzivaču.
 - Redovito čistite stražnju stranu hladnjaka. Prašina povećava potrošnju energije.
 - Nemojte postavljati nižu temperaturu od potrebnog.
 - Omogućite dovoljno protjecanje zraka pri dnu i sa stražnje strane hladnjaka. Ne prekrivajte otvore za odzračivanje.
 - Prilikom postavljanja osigurajte razmak s lijeve i desne strane, straga i odozdo. Time ćete smanjiti potrošnju energije i račun za struju.
- Preporučujemo da vrijednost razmaka bude:
 - Desna, lijeva i stražnja strana: više od 50 mm
 - Gornja strana: više od 100 mm



Ovaj je uređaj namijenjen upotrebi u kućanstvu i za slične primjene kao što su

- kuhinje za osoblje u trgovinama, uredima i drugim radnim okruženjima;
- farme, klijentima hotela, motela i drugih vrsta smještajnih kapaciteta;
- prenoćišta s noćenjem i doručkom;
- posluživanje hrane i slične neprodajne primjene.

Znakovi ozbiljnog upozorenja o prijevozu i mjestu postavljanja

UPOZORENJE

- Tijekom prijevoza i postavljanja uređaja treba paziti da se ne oštete dijelovi kruga hlađenja.
 - Istjecanje rashladnog sredstva iz cijevi može ga zapaliti i prouzročiti ozljede oka. U slučaju da otkrijete istjecanje, izbjegavajte otvoreni plamen ili moguće izvore zapaljenja te nekoliko minuta prozračujte prostoriju u kojoj se uređaj nalazi.
 - Ovaj uređaj sadržava malu količinu rashladnog sredstva izobutana (R-600a), prirodnog plina koji je vrlo kompatibilan s okolišem, ali je i zapaljiv. Tijekom prijevoza i postavljanja uređaja treba paziti da se ne oštete dijelovi kruga hlađenja.

Sigurnosne informacije

Ključna upozorenja za instaliranje

UPOZORENJE

- Nemojte postavljati hladnjak na vlažnu lokaciju ili na mjesto na kojem može doći u dodir s vodom.
 - Dotrajala izolacija na električnim dijelovima može prouzročiti strujni udar ili požar.
- Ne izlažite ovaj hladnjak izravnoj sunčevoj svjetlosti ili vrućini štednjaka, grijalica i drugih uređaja.
- Ne uključujte više uređaja u isti produžni kabel. Hladnjak uvijek treba biti uključen u zasebnu strujnu utičnicu čiji napon odgovara onome na pločici na hladnjaku.
 - To omogućuje najbolju izvedbu te sprječava preopterećenje kućnih instalacija što može prouzročiti požar zbog pregrijanih žica.
- Ako je zidna utičnica labava, nemojte umetati utikač.
 - Postoji opasnost od strujnog udara ili požara.
- Nemojte upotrebljavati kabel za napajanje s vidljivim napuknućima ili oštećenjima na tijelu ili krajevima.
- Nemojte pretjerano savijati kabel za napajanje ili na njega stavljati teške predmete.
- Nemojte povlačiti ili pretjerano savijati kabel za napajanje.
- Nemojte uvijati ili vezati kabel za napajanje.
- Nemojte vješati kabel za napajanje na metalne predmete, stavljati na njega teške predmete, umetati ga između predmeta ili ga gurati u prostor iza uređaja.
- Pri premještanju hladnjaka pripazite da se kabel za napajanje ne zaokrene ili ošteti.
 - To može prouzročiti strujni udar ili požar.

- Nemojte nikada iskopčavati hladnjak tako da vučete kabel za napajanje. Uvijek čvrsto uhvatite utikač i izvucite ga ravno iz utičnice.
 - Oštećenje kabela može dovesti do kratkog spoja, požara i/ili strujnog udara.
- U blizini hladnjaka nemojte koristiti raspršivače.
 - Ako upotrebljavate raspršivače u blizini hladnjaka, može doći do eksplozije ili požara.
- Ne postavljajte uređaj u blizini grijalice ili zapaljivog materijala.
- Nemojte postavljati uređaj na mjesto gdje može istjecati plin.
 - To može prouzročiti strujni udar ili požar.
- Prije upotrebe hladnjak treba pravilno postaviti i instalirati na mjesto koje je u skladu s uputama u priručniku.
- Priključite utikač u ispravan položaj tako da kabel visi prema dolje.
 - Ako utikač priključite naopako, može doći do prekida vodiča, što može dovesti do požara ili strujnog udara.
- Pazite da se utikač ne prignječi ili ošteti stražnjom stranom hladnjaka.
- Ambalažu držite izvan dohvata djece.
 - Postoji mogućnost da se djeca uguše materijalom za pakiranje ako ga stave na glavu.
- Uređaj nemojte postavljati na vlažno, masno ili prašnjavo mjesto ili na mjesto izloženo izravnom sunčevom svjetlu ili vodi (kapi kiše).
 - Dotrajala izolacija ili električni dijelovi mogu prouzročiti strujni udar ili požar.

Sigurnosne informacije

- Ako u hladnjak dospije prašina ili voda, iskopčajte ga i obratite se servisnom centru tvrtke Samsung Electronics.
 - U suprotnom postoji opasnost od požara.
- Nemojte stajati na uređaj ili na njega stavljati predmete (kao što su rublje, upaljene svijeće, upaljene cigarete, posuđe, kemikalije, metalni predmeti itd.).
 - To može prouzročiti strujni udar, požar, probleme s proizvodom ili ozljede.
- Prije nego što prvi put ukopčate uređaj, morate ukloniti cjelokupnu zaštitnu plastičnu foliju.
- Djeca moraju biti pod nadzorom kako biste bili sigurni da se ne igraju zateznim prstenima za prilagodbu vrata ili vodilicama cijevi za vodu.
 - Postoji rizik od smrti ako dijete proguta zatezni prsten ili vodilicu cijevi za vodu. Zatezne prstene i vodilice cijevi za vodu držite podalje od djece.
- Hladnjak mora biti sigurno uzemljen.
 - Prije nego što pokušate pregledati ili popraviti neki od dijelova uređaja, uvijek provjerite je li hladnjak uzemljen. Propuštanje električne energije može izazvati teški strujni udar.
- Nikada se kao električnim uzemljenjem ne koristite plinskim cijevima, telefonskim žicama ili drugim predmetima koji mogu privlačiti munje.
 - Hladnjak morate uzemljiti kako biste spriječili propuštanje električne energije ili strujne udare prouzročene propuštanjem struje iz hladnjaka.
 - To može rezultirati strujnim udarom, požarom, eksplozijom ili problemima s proizvodom.

-
- Čvrsto ukopčajte utikač u zidnu utičnicu. Nemojte upotrebljavati oštećeni utikač, oštećeni kabel za napajanje ili labavu zidnu utičnicu.
 - To može prouzročiti strujni udar ili požar.
 - Izmjenu osigurača na hladnjaku mora vršiti kvalificirani tehničar ili tvrtka za servisiranje.
 - U suprotnom može doći do strujnog udara ili tjelesnih ozljeda.

Opres pri instaliranju

OPREZ

- Ostavite dovoljno prostora okolo hladnjaka i postavite ga na ravnu površinu.
 - Ako hladnjak nije postavljen vodoravno, učinkovitost i trajanje hlađenja može biti umanjeno.
- Ostavite uređaj da stoji 2 - 3 sata nakon postavljanja i uključivanja prije stavljanja hrane.
- Preporučujemo da kvalificirani tehničar ili servis obavi instaliranje hladnjaka.
 - U suprotnom može doći do strujnog udara, požara, eksplozije, problema s proizvodom ili ozljede.

Sigurnosne informacije

Ključna upozorenja za uporabu

UPOZORENJE

- Nemojte umetati utikač u zidnu utičnicu mokrim rukama.
 - To može prouzročiti strujni udar.
- Ne stavljajte nikakve predmete na uređaj.
 - Kad otvorite ili zatvorite vrata, predmeti mogu pasti te tako dovesti do ozljede i/ili materijalne štete.
- Ne stavljajte ruke, noge ili metalne predmete (poput štapića itd.) u dno ili stražnji dio hladnjaka.
 - To može prouzročiti strujni udar ili ozljedu.
 - Bilo kakvi oštri rubovi mogu prouzročiti tjelesnu ozljedu.
- Nemojte mokrim rukama dodirivati unutarnje stijenke zamrzivača ni proizvode pohranjene u zamrzivaču.
 - To može prouzročiti ozeblinu.
- U hladnjak nemojte stavljati spremnike punjene vodom.
 - U slučaju prolijevanja postoji opasnost od požara ili strujnog udara.
- U hladnjaku nemojte držati hlapljive ili zapaljive predmete ili tvari (benzen, razrjeđivač, plin propan, alkohol, eter, LP plin i druge slične proizvode).
 - Ovaj je hladnjak namijenjen isključivo čuvanju hrane.
 - To može prouzročiti požar ili eksploziju.
- Djeca se moraju nadzirati kako bi se osiguralo da se ne igraju uređajem.
 - Držite prste podalje od mjesta u kojima se mogu prikliještit prsti. Razmaci između vrata i ormarića su mali. Budite pažljivi pri otvaranju vrata ako su djeca u blizini.

- Nemojte stavljati prste između vrata i nemojte dopustiti da ih djeca stavljaju tamo.
 - Držite prste podalje od lijevog i desnog razmaka između vrata. Ako vam se prsti nalaze između vrata, budite pažljivi prilikom njihovog otvaranja.
- Djeci nemojte dopuštati da se vješaju o vrata ili o odjeljke na vratima. Može doći do ozbiljne ozljede.
- Nemojte dopuštati djeci da ulaze u hladnjak. Mogli bi se naći u zamci.
- Nemojte gurati ruke u donje područje ispod uređaja.
 - Bilo kakvi oštri rubovi mogu prouzročiti tjelesnu ozljedu.
- U hladnjak nemojte stavljati farmaceutske proizvode, znanstvene materijale ili proizvode osjetljive na temperaturu.
 - U hladnjak se ne smiju spremati proizvodi kojima je potrebna stroga kontrola temperature.
- Ako osjetite miris lijekova ili dima, odmah iskopčajte utikač i obratite se servisnom centru Samsung Electronics.
- Ako u hladnjak dospije prašina ili voda, iskopčajte utikač i obratite se servisnom centru Samsung Electronics.
 - U suprotnom postoji opasnost od požara.
- Nemojte djeci dopuštati da stoje na poklopcu ladice.
 - Ladica bi mogla puknuti, a djeca skliznuti.
- Nemojte ostavljati vrata hladnjaka otvorena dok je hladnjak bez nadzora i ne dopuštajte djeci da ulaze u hladnjak.
- Ne dopuštajte bebama ili maloj djeci ulazak u ladicu.
 - To može prouzročiti smrt gušenjem ili ozljedu.

Sigurnosne informacije

- Nemojte hladnjak pretjerano puniti hranom.
 - Pri otvaranju vrata proizvodi mogu ispasti i prouzročiti tjelesne ozljede ili oštećenje imovine.
- Na površinu uređaja nemojte prskati hlapljive tvari, poput insekticida.
 - Osim što je štetan za ljude, može prouzročiti strujni udar, požar ili probleme s proizvodom.
- Nikad ne stavljajte prste ili druge predmete u otvor dozatora, žlijeb za led i posudu za led ledomata.
 - To može prouzročiti ozljedu ili materijalnu štetu.
- U blizini hladnjaka ili u hladnjaku nemojte upotrebljavati ili postavljati bilo kakve tvari osjetljive na temperaturu kao što su zapaljivi raspršivači, zapaljivi predmeti, suhi led, lijekovi ili kemikalije.
- Unutrašnjosti hladnjaka nemojte sušiti sušilom za kosu. U unutrašnjost hladnjaka nemojte stavljati upaljenu svijeću radi uklanjanja neugodnih mirisa.
 - To može prouzročiti strujni udar ili požar.
- Spremnik za vodu, posudicu za led i kockice leda punite isključivo pitkom vodom (mineralnom vodom ili pročišćenom vodom).
 - Ne puniti spremnik čajem, sokom ili sportskim napitcima, to može oštetiti hladnjak.

- Nemojte stajati na uređaj ili na njega stavljati predmete (kao što su rublje, upaljene svijeće, upaljene cigarete, posuđe, kemikalije, metalni predmeti itd.). To može prouzročiti strujni udar, požar, probleme s proizvodom ili ozljede. Na uređaj nemojte stavljati spremnik napunjen vodom.
 - U slučaju prolivanja postoji opasnost od požara ili strujnog udara.
- Nikada nemojte dulje vrijeme izravno gledati u UV LED lampicu.
 - To može rezultirati naprezanjem očiju zbog ultraljubičastih zraka.
- Ne postavljajte policu naopako. Graničnik police možda neće raditi.
 - Može prouzročiti ozljedu zbog pada staklene police.
- Držite prste podalje od mjesta u kojima se mogu prikliještit prsti. Razmaci između vrata i ormarića su mali. Budite pažljivi pri otvaranju vrata ako su djeca u blizini.
- U slučaju da otkrijete istjecanje plina, izbjegavajte otvoreni plamen ili moguće izvore zapaljenja te prozračite prostoriju u kojoj se uređaj nalazi tijekom nekoliko minuta.
 - Ne dirajte uređaj ni kabel za napajanje.
 - Nemojte upotrebljavati ventilator.
 - Iskrenje može prouzročiti eksploziju ili požar.
- Boce trebaju biti spremnjene jedna do druge kako ne bi ispale.
- Ovaj je proizvod namijenjen samo spremanju hrane u domaćinstvu.

Sigurnosne informacije

- Nikad ne stavljajte prste ili druge predmete u otvor dozatora, žlijeb za led i posudu za led ledomata.
 - To može prouzročiti ozljedu ili materijalnu štetu.
- Nemojte pokušavati sami popraviti, rastaviti ili izmjenjivati hladnjak.
- Nemojte upotrebljavati osigurače (poput bakrene, čelične žice itd.) koji nisu standardni.
- Ako vaš hladnjak treba popraviti ili ponovno instalirati, nazovite najbliži servisni centar.
 - U protivnom može doći do strujnog udara, požara, problema s proizvodom ili ozljede.
- Ako hladnjak počne ispuštati dim ili miris paljevine, odmah ga iskopčajte i nazovite servisni centar tvrtke Samsung Electronics.
 - U suprotnom može doći do opasnosti od strujnog udara ili požara.
- Prije zamjene unutarnjih lampica u hladnjaku isključite utikač iz utičnice.
 - U protivnom postoji rizik od strujnog udara.
- Ako ste prilikom zamjene non-LED lampica naišli na teškoće, nazovite servisni centar tvrtke Samsung.
- Čvrsto ukopčajte utikač u zidnu utičnicu.
- Nemojte upotrebljavati oštećeni utikač, oštećeni kabel za napajanje ili labavu zidnu utičnicu.
 - To može prouzročiti strujni udar ili požar.

Oprez pri uporabi

OPREZ

- Nemojte ponovno zamrzavati odmrznutu hranu.
 - Zamrznuta i odmrznuta hrana razvit će štetne bakterije brže od svježe.
 - Drugo odmrzavanje razgradit će još više stanica, dovesti do istjecanja vlage i promjene cjelovitosti proizvoda.
- Ne odmrzavajte meso na sobnoj temperaturi.
 - Sigurnost će ovisiti o tome je li se pravilno postupalo sa sirovim proizvodom.
- Ne stavljajte staklene boce ili gazirana pića u zamrzivač.
 - Posuda se može zamrznuti i puknuti, a to može prouzročiti ozljedu.
- Koristite se samo ledomatom koji je isporučen s hladnjakom.
- Ako odlazite od kuće na dulje vrijeme (primjerice, na godišnji odmor) i nećete rabiti dozatore za vodu i led, zatvorite ventil za vodu.
 - U suprotnom može doći do istjecanje vode.
- Ako hladnjak nećete koristiti dulje vrijeme (tri tjedna ili dulje), ispraznite hladnjak, uključujući posudu za led, iskopčajte ga iz utičnice, zatvorite ventil za vodu, obrišite višak vlage iz unutrašnjosti i ostavite vrata otvorenima kako bi se spriječila pojava plijesni ili neugodnih mirisa.
- Kako biste osigurali najbolju izvedbu proizvoda:
 - Nemojte ostavljati hranu preblizu otvora za ventilaciju na stražnjoj strani uređaja, jer to ometa slobodni protok zraka u odjeljku hladnjaka.

Sigurnosne informacije

- Prije odlaganja u hladnjak, hranu pravilno zamotajte ili je stavite u hermetički zatvorene spremnike.
- Obratite pozornost na maksimalno vrijeme pohranjivanja i rokove valjanosti zamrznutih proizvoda.
- Ako planirate izbiti iz kuće kraće od tri tjedna, ne morate iskopčati hladnjak iz napajanja. Međutim, ako planirate izbiti z kuće dulje od tri tjedna, izvadite svu hranu iz hladnjaka i led iz posude za led, iskopčajte hladnjak iz utičnice, zatvorite ventil za vodu, obrišite višak vlage iz unutrašnjosti i ostavite vrata otvorenima kako bi se spriječila pojava plijesni ili neugodnih mirisa.
- Servisno jamstvo i modifikacije.
 - Bilo kakve izmjene ili modifikacije koje treća strana izvrši na ovom gotovom uređaju nisu obuhvaćene servisnim jamstvom tvrtke Samsung niti je tvrtka Samsung odgovorna za sigurnosne probleme i oštećenja koja nastanu zbog modifikacija treće strane.
- Nemojte blokirati zračne otvore unutar hladnjaka.
 - Ako su otvori za zrak blokirani, osobito plastičnom vrećicom, hladnjak se može previše rashladiti. Ako razdoblje hlađenja traje predugo, može puknuti filter za vodu i prouzročiti istjecanje vode.
- Koristite se samo ledomatom koji je isporučen s hladnjakom.
- Obrišite višak vlage iz unutrašnjosti i ostavite vrata otvorena.
 - U suprotnom se može razviti neugodan miris i plijesan.
- Ako ste hladnjak iskopčali iz napajanja, prije ponovnog priključivanja pričekajte najmanje pet minuta.

- Ako se hladnjak smoči vodom, iskopčajte utikač napajanja i obratite se servisnom centru tvrtke Samsung Electronics.
- Nemojte udarati staklene površine ili primjenjivati na njima pretjeranu silu.
 - Slomljeno staklo može prouzročiti tjelesnu ozljedu i/ili oštećenja imovine.
- Napunite spremnik za vodu i podloške za kockice leda samo pitkom vodom (voda iz slavine, mineralna voda ili pročišćena voda).
 - Spremnik nemojte puniti čajem ili sportskim napitcima. To može oštetiti hladnjak.
- Pripazite da ne uhvatite prste.
- Ako hladnjak preplavi voda, obavezno nazovite najbliži servisni centar.
 - Postoji rizik od strujnog udara ili požara.
- Biljno ulje nemojte čuvati na policama u vratima hladnjaka. Ulje bi se moglo stvrdnuti i prividno promijeniti okus, a njegovo korištenje može postati otežano. Osim toga, otvoreni spremnik mogao bi procuriti, a proliveno ulje moglo bi uzrokovati pucanje polica u vratima. Nakon otvaranja spremnik ulja držite na hladnom, zasjenjenom mjestu, npr. u ormariću ili smočnici.
 - Primjeri biljnog ulja: maslinovo ulje, kukuruzno ulje, ulje iz sjemenki grožđa itd.

Sigurnosne informacije

Opres pri čišćenju

OPREZ

- Nemojte prskati vodu izravno na površine u hladnjaku ili na površine na hladnjaku.
 - Postoji rizik od požara ili strujnog udara.
- Unutrašnjosti hladnjaka nemojte sušiti sušilom za kosu.
- U unutrašnjost hladnjaka nemojte stavljati upaljenu svijeću radi uklanjanja neugodnih mirisa.
 - To može prouzročiti strujni udar ili požar.
- Proizvode za čišćenje nemojte prskati izravno na zaslon.
 - Tiskana slova na zaslonu mogu se isprati.
- Ako je strana tvar poput vode dospjela u uređaj, iskopčajte strujni utikač i nazovite najbliži servisni centar.
 - U suprotnom može doći do strujnog udara ili požara.
- Čistom, suhom krpom uklonite bilo kakvo strano tijelo ili prašinu s kontakata utikača. Nemojte upotrebljavati mokru ili navlaženu krpku kad čistite utikač.
 - U suprotnom postoji opasnost od požara ili strujnog udara.
- Uređaj nemojte čistiti tako da na njega izravno prskate vodu.
- Za čišćenje nemojte upotrebljavati benzen, razrjeđivač, Clorox ni klor.
 - To može oštetiti površinu uređaja i prouzročiti požar.
- Nikad ne stavljajte prste ili druge predmete u otvor dozatora.
 - To može prouzročiti ozljedu ili materijalnu štetu.

-
- Prije čišćenje ili održavanja iskopčajte uređaj iz zidne utičnice.
 - U suprotnom može doći do strujnog udara ili požara.
 - Za čišćenje hladnjaka koristite čistu spužvu ili mekanu krpu i toplu vodu s blagim deterdžentom.
 - Na vanjskim površinama (vratima i odjeljcima), plastičnim dijelovima, vratima i unutarnjim žljebovima i brtvama nemojte koristiti abrazivna ili jaka sredstva za čišćenje kao što su sprejevi za prozore, sredstva za ribanje, zapaljive tekućine, solna kiselina, voskovi za čišćenje, koncentrirani deterdženti, izbjeljivači ili sredstva za čišćenje koja sadrže naftne derivate.
 - Oni bi mogli izgrebati ili oštetiti materijal.
 - Staklene police ili poklopce nemojte čistiti toplom vodom kada su hladni. Staklene police i poklopci mogli bi puknuti ako se izlože naglim promjenama temperature ili udarcima kao što je ispadanje.

Sigurnosne informacije

Ključna upozorenja za odlaganje

UPOZORENJE

- Ambalažu ovog proizvoda odložite na ekološki prihvatljiv način.
- Prije odlaganja provjerite jesu li cijevi sa stražnje strane hladnjaka oštećene.
- Upotrebljava se rashladno sredstvo R-600a ili R-134a. Pogledajte oznaku kompresora na stražnjoj strani uređaja ili oznaku unutar hladnjaka kako biste vidjeli koje se rashladno sredstvo upotrebljava u vašem hladnjaku. Ako ovaj hladnjak sadržava zapaljivi plin (rashladno sredstvo R-600a), obratite se lokalnim vlastima radi sigurnog odlaganja ovog proizvoda.
- Pri odlaganju ovog hladnjaka uklonite vrata/brtve vrata i zasun vrata kako mala djeca ili životinje ne bi mogle ostati zarobljene unutra. Djeca se moraju nadzirati kako bi se osiguralo da se ne igraju uređajem. Oстане li zarobljeno unutra, dijete se može ozlijediti ili ugušiti.
 - Oстане li zarobljeno unutra, dijete se može ozlijediti ili ugušiti.
- Izolacija je od ciklopentana. Plinovi u izolacijskom materijalu zahtijevaju posebni postupak odlaganja. Obratite se lokalnim vlastima radi odlaganja proizvoda na ekološki siguran način.
- Svu ambalažu čuvajte izvan dosega djece, jer ona može biti opasna za djecu.
 - Dijete se može ugušiti ako na glavu stavi vrećicu.



Dodatni savjeti za pravilnu upotrebu

- U slučaju nestanka električne energije nazovite ured lokalne tvrtke za elektrodistribuciju i raspitajte se o trajanju.
 - Većina slučajeva nestanaka električne energije riješi se u roku od jednog ili dva sata što ne utječe na temperature u hladnjaku. Ipak, tijekom razdoblja nestanka električne energije treba ograničiti broj otvaranja vrata hladnjaka.
 - Ako nestanak električne energije potraje dulje od 24 sata, izvadite i bacite svu zamrznutu hranu.
- Hladnjak možda neće stalno raditi (zamrznuta hrana može se otopiti ili u odjeljku za zamrznutu hranu temperatura može postati previsoka) ako se na dulje vrijeme nalazi na mjestu s temperaturom zraka okoline koja je trajno ispod temperature za koju je uređaj namijenjen.
- U slučaju određene hrane, držanje te u hladnjaku može imati loš učinak na očuvanje svježine zbog svojstava hrane.
- Uređaj se ne zaleđuje, što znači da nema potrebe ručno ga odleđivati. To se odvija automatski.
- Povećanje temperature tijekom odleđivanja u skladu je s ISO standardima. Ako želite spriječiti nepotrební porast temperature zamrznute hrane tijekom odleđivanja uređaja, zamotajte zamrznutu hranu u nekoliko slojeva novina.
- Zamrznutu hranu koja se u potpunosti odledila nemojte ponovno zamrzavati.



Sigurnosne informacije

Upute za WEEE (Otpadna električna i elektronička oprema)



Ispravno odlaganje proizvoda (Električni i elektronički otpad)

(Primjenjivo Primjenjuje se u zemljama s posebnim sustavima za prikupljanje otpada)

Ova oznaka na proizvodu, dodatnoj opremi ili u literaturi ukazuje na to da se proizvod i njegova elektronička oprema (npr., punjač, slušalice, USB kabel) ne bi trebali odlagati s ostalim kućanskim otpadom na kraju radnog vijeka. Da biste spriječili moguću štetu za okoliš ili ljudsko zdravlje nekontroliranim odlaganjem otpada, odvojite ovaj predmet od ostalih vrsta otpada i odgovorno reciklirajte kako biste promicali održivu ponovnu upotrebu materijalnih resursa.

Korisnici u kućanstvima trebali bi kontaktirati prodavača kod kojega su kupili proizvod ili ured lokalne vlasti za pojedinosti o tome gdje i kako se ovaj predmet može odnijeti kako bi recikliranje bilo sigurno za okoliš.

Korisnici u tvrtkama trebaju kontaktirati dobavljača i provjeriti uvjete i odredbe kupovnog ugovora. Ovaj proizvod i njegova elektronička oprema ne smije se miješati s drugim komercijalnim otpadom.

Za informacije o obvezama zaštite okoliša i regulatornim obvezama proizvoda tvrtke Samsung, npr. REACH, WEEE ili Batteries, posjetite našu stranicu o održivosti dostupnu putem www.samsung.com.

(Samo za proizvode koji se prodaju u europskim zemljama i Ujedinjenoj Kraljevini.)

Postavljanje

Pažljivo pratite ove upute kako biste osigurali pravilno postavljanje ovog hladnjaka te spriječili nesretne slučajeve prije početka upotrebe.

⚠ UPOZORENJE

- Koristite se ovim hladnjakom samo u namijenjene svrhe opisane u ovom priručniku s uputama.
- Bilo kakvo servisiranje mora obaviti kvalificirani tehničar.
- Odložite ambalažu u skladu s lokalnim propisima.
- Iskopčajte kabel za napajanje prije servisiranja ili zamjene dijelova kako bi se izbjegao strujni udar.

Brzi pregled hladnjaka

Stvarni izgled i isporučeni dijelovi hladnjaka mogu se razlikovati ovisno o modelu i državi.

Uobičajen hladnjak

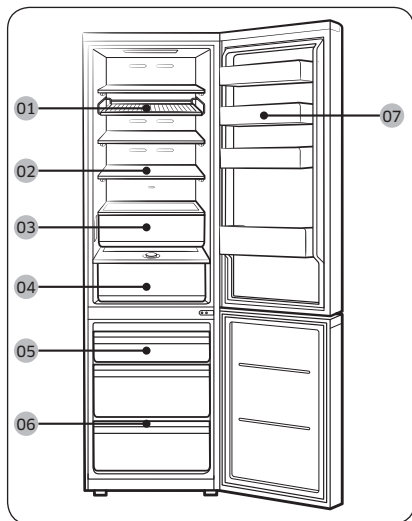

Hladnjak s dozatorom

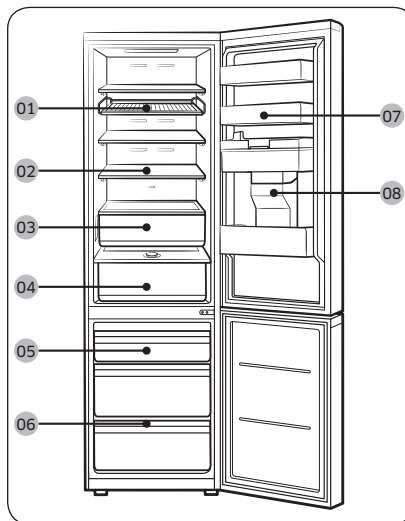

01 Polica Rack & Shelf *

02 Polica hladnjaka / sklopiva polica *

03 Optimal Fresh+ *

04 Humidity Fresh* / Humidity Fresh+ *

05 Kutija zamrzivača

06 Polica zamrzivača *

07 Polica u vratima hladnjaka

08 Spremnik za vodu **

* samo kod određenih modela

** samo kod modela s dozatorom

Postavljanje

NAPOMENA

- Kako biste postigli najbolju energetska učinkovitost, pobrinite se da su sve police, ladice i košare na svojim izvornim položajima.
- Kako biste dobili dodatni prostor, možete ukloniti sve ladice i postaviti „policu zamrzivača” (samo kod određenih modela) na mjesto donje ladice zamrzivača jer ne utječe na toplinska i mehanička svojstva zamrzivača. Deklarirani volumen odjeljka za pohranu zamrznute hrane računa se uz izvađene ladice.
- Alarm će se oglasiti ako su vrata zamrzivača otvorena više od 4^o duže od 2 minute. Zatvorite vrata zamrzivača kada čujete alarm (samo modeli RB38A*B*A***, RB38A*B*B***, RB38A*B*3***).

Koraci za postavljanje

KORAK 1 Izaberite mjesto

Zahtjevi za mjesto:

- čvrsta, ravna površina bez podne obloge koja bi mogla zapriječiti ventilaciju
- udaljeno od izravnog sunčevog svjetla
- s dovoljno prostora za otvaranje i zatvaranje vrata
- udaljeno od izvora topline
- prostor za održavanje i servisiranje
- temperaturni raspon: između 10 °C i 43 °C

Razmak

Pogledajte slike i tablice u nastavku kako biste saznali prostorne zahtjeve za postavljanje.

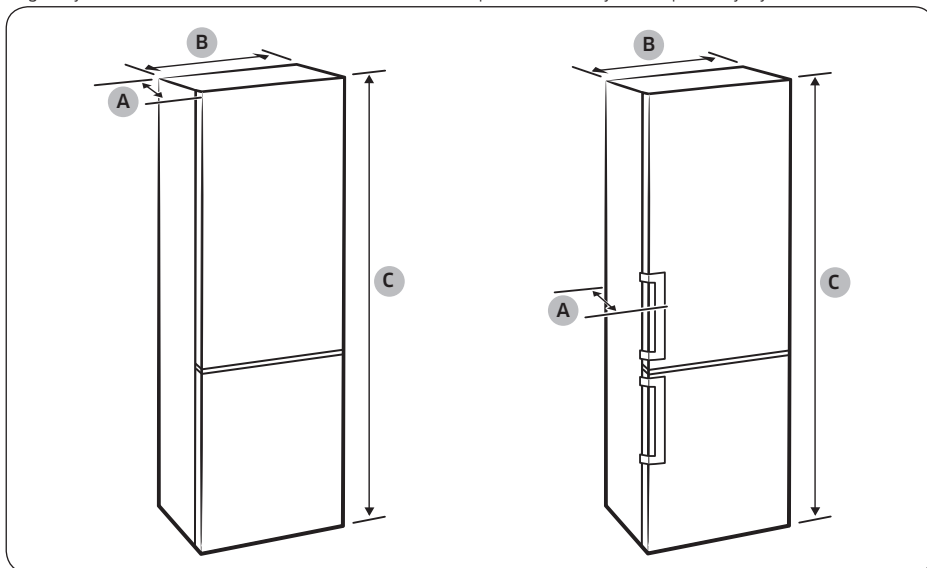

Model	Tip ručke s udubljenjem			Tip ručke sa šipkom			Tip Bespoke	
	RB34T* RB3CT* RL34T*	RB36T* RB3DT* RL36T*	RB38T* RB3ET* RL38T*	RB34T* RB3CT* RL34T*	RB36T* RB3DT* RL36T*	RB38T* RB3ET* RL38T*	RB34A* RL34A*	RB38A* RL38A*
Dubina „A“	658			720			658	
Širina „B“	595			595			595	
Ukupna visina „C“	1853	1935	2030	1853	1935	2030	1853	2030

(jedinica: mm)

Postavljanje

Postavljanje

Postavljanje

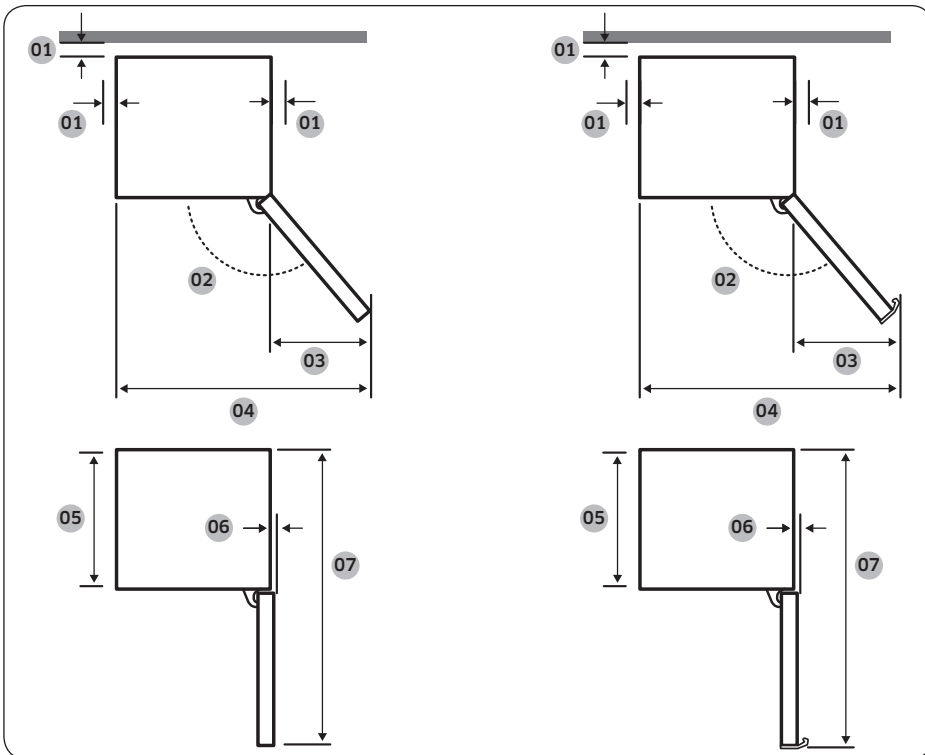

Model	Tip ručke s udubljenjem	Tip ručke sa šipkom	Tip Bespoke
01	preporučuje se više od 50 mm	preporučuje se više od 50 mm	preporučuje se više od 50 mm
02	135°	135°	105°
03	404	433	191
04	999	1028	786
05	595	595	595
06	6	6	0
07	1210	1217,5	1207

(jedinica: mm)

NAPOMENA

Dimenzije navedene u tablici mogu se razlikovati ovisno o metodi mjerenja.



KORAK 2 Razmak (samo kod određenih modela)

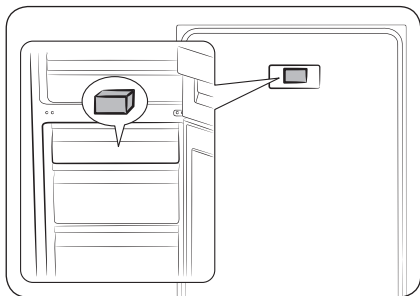

1. Otvorite vrata i pronađite priloženi odstojnik (siva pločica).
2. Raspakirajte odstojnik i pričvrstite ga straga na hladnjak kako je prikazano. Oni olakšavaju ventiliranje stražnjeg zida i smanjuju potrošnju električne energije.

KORAK 3 Pod

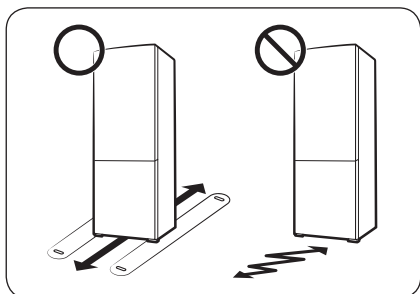

- Površina za postavljanje mora izdržati težinu punog hladnjaka.
- Kako biste zaštitili pod, stavite veći komad kartona pod svaku nogicu hladnjaka.
- Nakon što hladnjak postavite u konačni položaj, kako biste zaštitili pod, nemojte pomicati hladnjak bez prijekne potrebe. Ako morate, postavite debeli papir ili krpu poput stare prostirke na putanju pomicanja.



Postavljanje

KORAK 4 Podešavanje nivelirajućih nogica

⚠ OPREZ

- Hladnjak treba nivelirati na ravnom, čvrstom podu. U suprotnom može doći do oštećenja hladnjaka ili fizičkih ozljeda.
- Niveliranje se provodi dok je hladnjak prazan. Uvjerite se da u hladnjaku nema hrane.
- Iz sigurnosnih razloga podesite hladnjak tako da prednja strana bude nešto viša od stražnje.

Hladnjak je moguće nivelirati pomoću prednjih nožica koje su opremljene posebnim vijkom (nivelator) za niveliranje. Za niveliranje rabite odvijač s ravnom glavom.

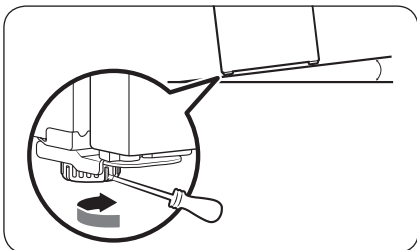

Namještanje visine lijeve stranice:

Umetnite odvijač s ravnom glavom u nivelator prednje lijeve nožice. Okrenite nivelator u smjeru kazaljke na satu kako biste povisili hladnjak ili u smjeru suprotnom smjeru kazaljke na satu kako biste ga spustili.

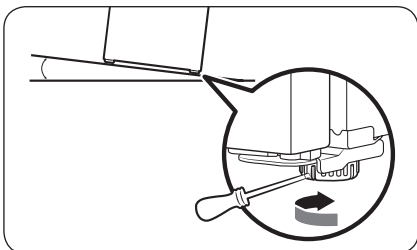

Namještanje visine desne stranice:

Umetnite odvijač s ravnom glavom u nivelator prednje desne nožice. Okrenite nivelator u smjeru kazaljke na satu kako biste povisili hladnjak ili u smjeru suprotnom smjeru kazaljke na satu kako biste ga spustili.



KORAK 5 Početne postavke

Kada dovršite sljedeće korake, hladnjak će biti u potpunosti funkcionalan.

1. Uklonite spužvicu od polietilenske pjene sa svakog kuta police koja je pričvršćena kako bi se zaštitio hladnjak tijekom prijevoza.
2. Ukopčajte utikač u zidnu utičnicu kako biste uključili hladnjak.
3. Otvorite vrata i provjerite uključuje li se unutarnje svjetlo.
4. Kontrolu temperature postavite na najnižu temperaturu i pričekajte oko sat vremena. Nakon toga hladnjak će biti lagano ohlađen, a motor će raditi glatko.
5. Pričekajte da hladnjak dosegne postavljenu temperaturu. Sada je hladnjak spreman za upotrebu.

NAPOMENA

Kada se hladnjak uključi, oglašava se alarm. Kako biste isključili alarm dodirnite < , ○ ili > .

KORAK 6 Alarm za temperaturu (samo kod određenih modela)

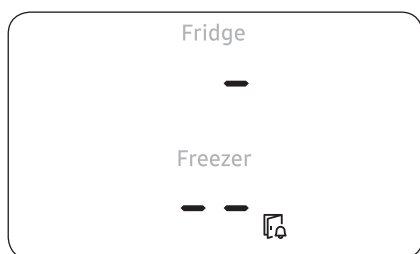

- Ako je temperatura u zamrzivaču previsoka zbog nestanka struje, zaslon treperi kako je prikazano na slici.
 - Pritiskom na bilo koji gumb (< , ○ ili >) na zaslonu 5 sekundi treperi vrijednost „najviše temperature” izmjerene u odjeljku hladnjaka i zamrzivača.
- Ovo se upozorenje može prikazati;
 - Prilikom prvog uključivanja uređaja nakon postavljanja.
 - Ako je temperatura u zamrzivaču previsoka zbog nestanka struje.

KORAK 7 Konačna provjera

Kad dovršite postavljanje potvrdite sljedeće:

- Hladnjak je ukopčan u električnu utičnicu i propisno uzemljen.
- Hladnjak je postavljen na ravnu, niveliranu površinu s pristojnim razmakom od zida ili ormarića.
- Hladnjak je niveliran i stoji čvrsto na podu.
- Vrata se slobodno otvaraju i zatvaraju, a unutarnje svjetlo automatski se uključuje kad otvorite vrata.



Operacije

Upravljačka ploča

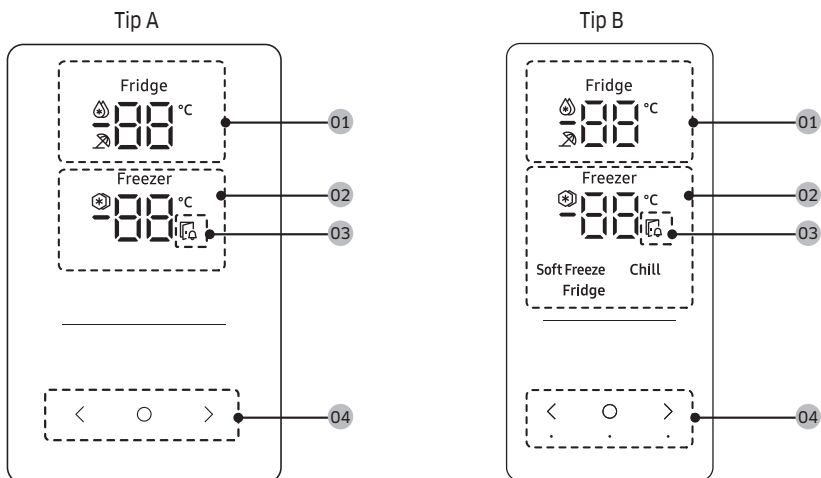



01 Indikator hladnjaka	<ul style="list-style-type: none"> • Prikazuje trenutnu ili željenu temperaturu hladnjaka. • prikazuje je li funkcija Brzo hlađenje uključena. • prikazuje je li funkcija Odmor uključena.
02 Indikator zamrzivača	<ul style="list-style-type: none"> • Prikazuje trenutnu ili željenu temperaturu zamrzivača. • prikazuje je li funkcija Brzo zamrzavanje uključena.
03 Indikator otvaranja vrata	Ovaj indikator treperi kako bi upozorio da su vrata otvorena dulje od 2 minute.
04 Gumbi	<ul style="list-style-type: none"> • Kada je zaslon isključen dodirnite bilo koji gumb kako biste ga uključili. • Dodirnite kako biste odabrali hladnjak ili zamrzivač i ili za biranje željene temperature ili funkcije odabranog odjeljka.

NAPOMENA

- Upravljačka ploča je isključena kada se hladnjak ne upotrebljava. Uključuje se i zasvijetli kada otvorite vrata ili dodirnete gumb.
- Ako vrata ostanu otvorena 5 minuta, unutarnje svjetlo počeo će treperiti 5 minuta i zatim se isključiti. Ovo je da upozori korisnike oštećenog sluha da su vrata otvorena. Imajte na umu da je ova funkcija normalna.

Postavljanje željene temperature ili funkcije

1. Dodirnite bilo koji gumb (< , ○ ili >) kako biste uključili zaslon.
 - Ovaj se korak možda ne odnosi na određene modele.
2. Dodirnite ○ kako biste odabrali hladnjak ili zamrzivač.
 - Počet će treperiti indikator odabranog odjeljka.
 - Simbol Celzijevih stupnjeva (°C) ne treperi.
3. Dodirnite < ili > za odabir željene temperature ili funkcije.
 - Pogledajte tablicu za više informacija o dostupnim mogućnostima pojedinog odjeljka.

Fridge (Hladnjak)	<ul style="list-style-type: none">• Dostupne mogućnosti:  (Brzo hlađenje) ↔ 1 °C ↔ 2 °C ↔ 3 °C ↔ 4 °C ↔ 5 °C ↔ 6 °C ↔ 7 °C ↔  (Odmor)• Brzo hlađenje ubrzava postupak hlađenja pri maksimalnoj brzini ventilatora. Hladnjak nastavlja raditi u punoj brzini tijekom dva i pol sata, a zatim se vraća na prethodnu temperaturu.• Funkciju Odmor upotrijebite ako idete na odmor ili poslovno putovanje ili ne namjeravate upotrebljavati hladnjak neko dulje vrijeme. Temperatura hladnjaka bit će manja od 17 °C, ali zamrzivač ostaje aktivan kao što je prethodno postavljeno.
-------------------	--

Operacije

Freezer (Zamrzivač)

- Dostupne mogućnosti:
[Tip A]: (❄️) (Brzo zamrzavanje) ↔ -23 °C ↔ -22 °C ↔ -21 °C ↔ -20 °C ↔ -19 °C ↔ -18 °C ↔ -17 °C ↔ -16 °C ↔ -15 °C
[Tip B]: (❄️) (Brzo zamrzavanje) ↔ -23 °C ↔ -22 °C ↔ -21 °C ↔ -20 °C ↔ -19 °C ↔ -18 °C ↔ -17 °C ↔ -16 °C ↔ -15 °C ↔ Soft Freeze (Blago zamrzavanje) (-5 °C) ↔ Chill (Hlađenje) (-1 °C) ↔ Fridge (Hladnjak) (2 °C)
 - Brzo zamrzavanje ubrzava postupak zamrzavanja pri maksimalnoj brzini ventilatora. Zamrzivač nastavlja raditi u punoj brzini 50 sati, a zatim se vraća na prethodnu temperaturu. Želite li zamrznuti velike količine namirnica, aktivirajte Brzo zamrzavanje najmanje 20 sati prije spremanja namirnica u zamrzivač.
 - **Opisi načina rada zamrzivača (samo za tip B)**
 - Soft Freeze (Blago zamrzavanje) (-5 °C): Za pohranu smrznute ribe i mesa prije pravog odmrzavanja.
 - Chill (Hlađenje) (-1 °C): Idealan za pohranu mesa i svježih plodova mora.
 - Fridge (Hladnjak) (2 °C): Za očuvanje svježine voća i povrća.
- ⚠️ OPREZ (samo za tip B)**
- Ako postavite način Freezer (Zamrzivač) na Soft Freeze (Blago zamrzavanje), Chill (Hlađenje) ili Fridge (Hladnjak), temperatura zamrzivača će porasti, a pohranjena hrana može procuriti kad se počne topiti.
 - Meso i ribu nemojte pohranjivati dulje vrijeme u načinu Soft Freeze (Blago zamrzavanje) ili Chill (Hlađenje). Mogli bi se pokvariti jer temperatura u tim načinima nije prikladna za pohranjivanje mesa ili ribe dulje vrijeme.
- 📖 NAPOMENA**
- Uporabom ove funkcije povećava se potrošnja energije hladnjaka. Isključite funkciju ako vam nije potrebna i vratite zamrzivač na izvorne postavke temperature.

4. Pričekajte dok indikator odabranog odjeljka ne prestane treperiti ili dodirnite ○ da biste potvrdili svoj odabir.

📖 NAPOMENA

Uporaba funkcije Brzo hlađenje ili Brzo zamrzavanje povećava potrošnju energije.

Posebne značajke

Aktualni prikaz i posebne značajke vašeg hladnjaka mogu se razlikovati ovisno o modelu i državi.

Dozator za vodu (samo kod određenih modela)

S pomoću dozatora za vodu možete jednostavno dozirati vodu bez otvaranja vrata hladnjaka. Spremnik za vodu se prije upotrebe smije napuniti samo pitkom vodom.

Punjenje spremnika za vodu pitkom vodom

Otvorite vrata i pronađite spremnik za vodu koji je smješten u području police na vratima.

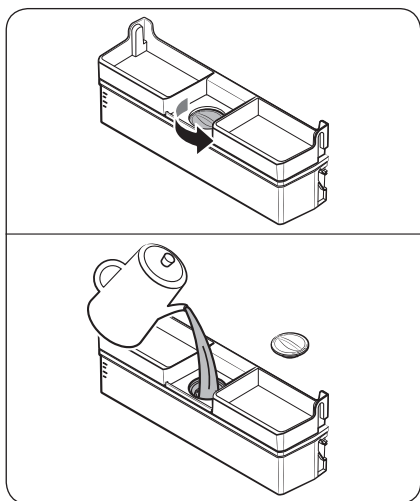
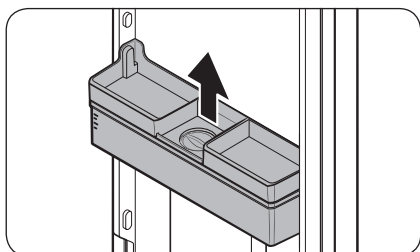

1. Držite hvatišta s obje strane spremnika za vodu i podignite ga kako biste ga uklonili.

2. Spremnik za vodu napunite pitkom vodom do razine od 3,5 litre (MAX (najviša razina)). Možete ukloniti gornji poklopac ili poklopac i natočiti vodu.

⚠ OPREZ

- Dozator za vodu osmišljen je za točenje pitke vode. Spremnik za vodu puniti samo pitkom vodom. Nemojte puniti drugim tekućinama.
- Nemojte pretjerano napuniti spremnik za vodu jer to dovodi do prelijevanja.

📖 NAPOMENA

Prije prve upotrebe očistite unutrašnjost spremnika za vodu.

Operacije

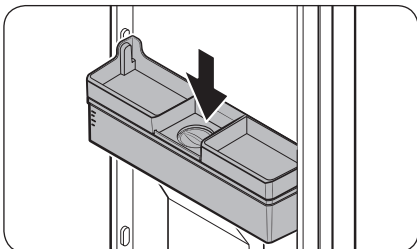

3. Ponovno umetnite spremnik za vodu i zatvorite vrata. Pobrinite se da otvor za vodu spremnika za vodu bude okrenut prema naprijed.

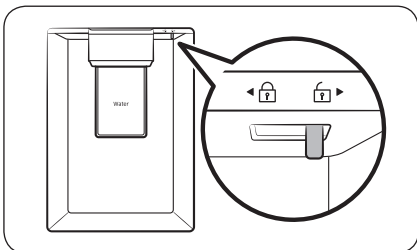

4. Stavite čašu za vodu ispod otvora za vodu na dozatoru i lagano pritisnite ručicu dozatora kako biste natočili vodu. Pobrinite se da dozator za vodu bude otključan.

OPREZ

- Nemojte pohranjivati stvari na poklopcu spremnika za vodu.
- Nemojte pokušavati napuniti spremnik za vodu ako ga niste izvadili iz vrata.
- Pobrinite se da je spremnik za vodu propisno uglavljen.
- Nemojte koristiti hladnjak bez spremnika za vodu. Time se može smanjiti izvedba i učinkovitost.
- Kako biste spriječili prskanje vode, pobrinite se da čaša bude u ravnini s ručicom dozatora.

NAPOMENA

Kako biste osigurali više prostora, možete se koristiti spremnikom za vodu kako biste spremili hranu. U tom slučaju uklonite poklopac sa spremnika.

Optimal Fresh+ (samo kod određenih modela)

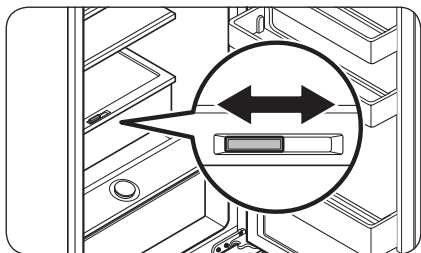

Ladica Optimal Fresh+ omogućuje vam podjelu prostora u dvije odvojene zone s pomoću prilagodljive pregrade Flex.

Meso i ribu držite na lijevoj strani ladice Optimal Fresh+, a povrće i voće na desnoj strani ladice.

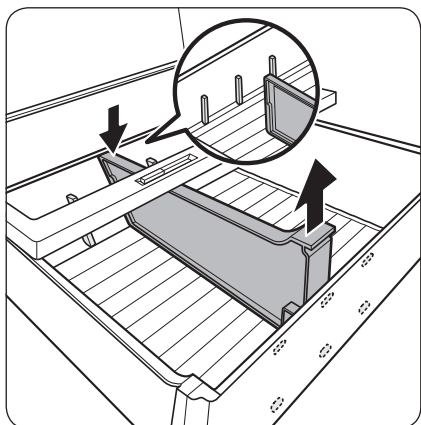

Uklanjanje pregrade Flex

Pritisnite stražnju stranu pregrade prema dolje i istovremeno podignite prednju stranu kako biste je izvadili iz ladice.

Humidity Fresh+ (samo kod određenih modela)

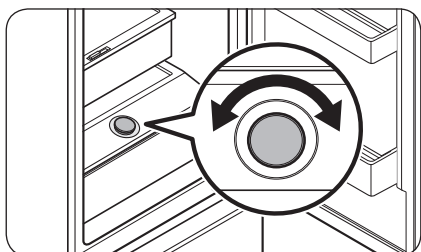

Humidity Fresh+ omogućuje određivanje količine vlage u ladici. Okrenite birač nalijevo ili nadesno kako biste podesili željenu količinu vlage.

Operacije

Korištenje police zamrzivača (samo kod određenih modela)

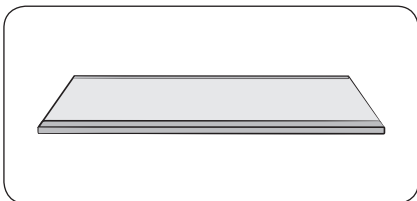

Kako biste dobili dodatni prostor, možete ukloniti sve ladice i postaviti „policu zamrzivača“ na mjesto donje ladice jer ne utječe na toplinske i mehaničke značajke zamrzivača.

Deklarirani volumen odjeljka za pohranu zamrznute hrane računa se uz izvadene ladice. (U slučaju modela Singapore, deklarirani obujam izračunava se uklanjanjem samo gornje i srednje ladice.)

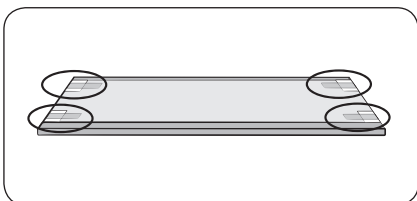

1. Uklonite traku koja je pričvršćena za policu.

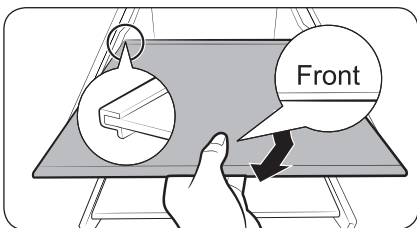

2. Izvadite sve ladice kako biste sastavili policu.

3. Policu zamrzivača umetnite tako da je znak „Front (Prednja strana)” okrenut prema gore. Ako znak „Front (Prednja strana)” nije vidljiv, prvo umetnite izbočeni dio police kako je prikazano na slici.

⚠ OPREZ

- Nemojte umetati policu naopačke ili u obrnutom smjeru.
- Ako ne planirate upotrebljavati policu zamrzivača neko dulje vrijeme, pazite da je sigurno spremljena za kasniju upotrebu.

📌 NAPOMENA

Ako na polici od kaljenog stakla držite staklene spremnike, može doći do oštećenja police zbog povlačenja.

Održavanje

Zamjena položaja ručke na vratima (za modele s ručkom sa šipkom)

NAPOMENA

Ovaj se postupak primjenjuje za odjeljke hladnjaka i zamrzivača.

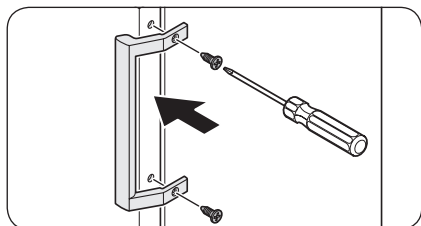
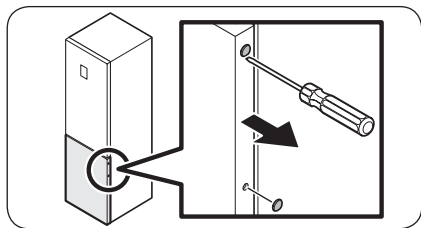
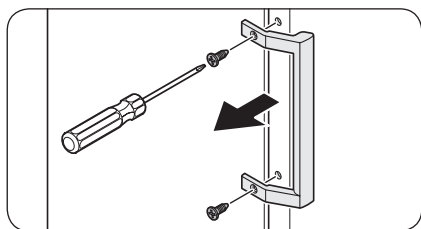
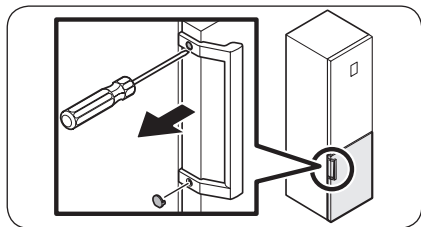

1. Upotrijebite odvijač s ravnom glavom za uklanjanje poklopca vijaka.
 - Nakon odvajanja ručke, pričvrstite poklopce vijaka natrag na otvore za vijke.

2. Križnim odvijačem uklonite vijke i odvojite ručku.

NAPOMENA

Upotrijebite navedene vijke za pričvršćivanje ručke na suprotnu stranu.

3. Upotrijebite odvijač s ravnom glavom za uklanjanje poklopca vijaka na suprotnoj strani vrata.

4. Postavite ručku na suprotnu stranu vrata i pričvrstite je vijcima s pomoću križnog odvijača.

Održavanje

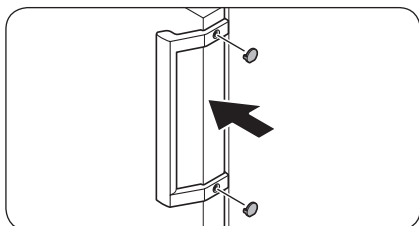

5. Pričvrstite poklopce vijaka.

Promjena smjera otvaranja vrata (samo kod određenih modela)

⚠ UPOZORENJE

- Naginjanje/stavljanje hladnjaka na bok zahtijeva najmanje 2 osobe.
- Prije okretanja vrata obavezno isključite kabel napajanja.

Potrebni alat (ne isporučuje se)

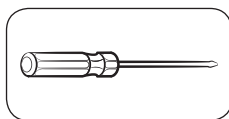

Križni odvijač

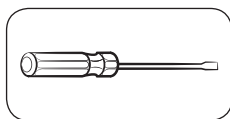

Odvijač s ravnom glavom



Zatezač od 11 mm

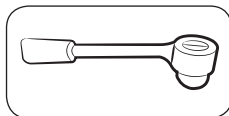

Ključ s čegrtaljkom od 10 mm

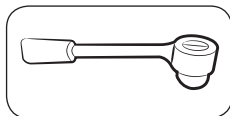

Ključ s čegrtaljkom od 8 mm



Zatezač od 10 mm

Dodaci

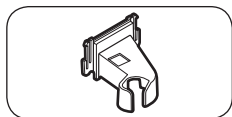

Poklopac gornje lijeve šarke

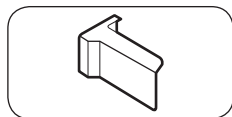

Poklopac gornjeg desnog dijela vrata (samo kod određenih modela)

⚠ OPREZ

- Pazite da tijekom postupka ne oštetite žice i priključke.
- Tijekom cijelog postupka promjene smjera otvaranja vrata držite sve male dijelove (vijke, kape itd.) hladnjaka daleko od djece ili male djece zbog sigurnosnih razloga.
- Obavezno čuvajte sve vijke i druge uklonjene dijelove na sigurnom mjestu tijekom okretanja vrata.

📖 NAPOMENA

- Samsung preporučuje da okretanje otvaranja vrata izvodi isključivo davatelj usluga servisiranja tvrtke Samsung. Navedeni postupak naplaćuje se kupcu.
- Prije okretanja vrata stavite zaštitni materijal (primjerice, kartonsku kutiju) na pod kako biste sigurno odložili uklonjene dijelove i spriječili bilo kakva oštećenja tijekom postupka.

Okretanje vrata

📖 NAPOMENA

Na modelima s ručkama prvo okrenite položaj ručki. (Za više informacija pogledajte odjeljak „Zamjena položaja ručke na vratima (za modele s ručkom sa šipkom)”.)

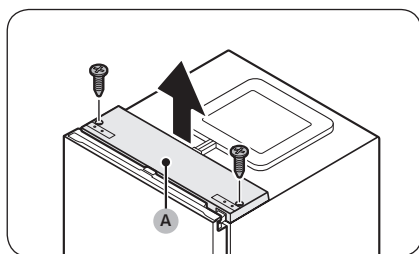

1. Dok su vrata hladnjaka zatvorena, križnim odvijačem uklonite vijke koji učvršćuju gornji poklopac (A).

Održavanje

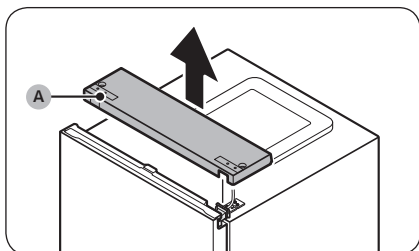

2. Lagano podignite gornji poklopac (A) i stavite ga na hladnjak.
 - Pažljivo podignite gornji poklopac (A). Ispod poklopca nalazi se žica.

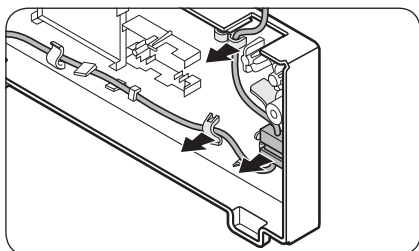

3. Uklonite žicu i priključak žica koji se nalaze na nosaču ispod gornjeg poklopca.
 - Ovaj se korak možda ne odnosi na određene modele.

⚠ OPREZ

Priključke nemojte povlačiti prekomjernom silom.

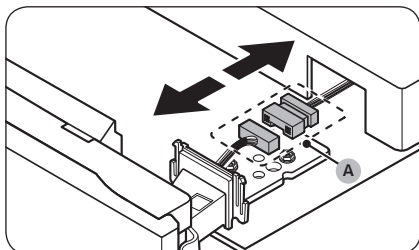

4. Odvojite priključak žica (A).
 - Ovaj se korak možda ne odnosi na određene modele.

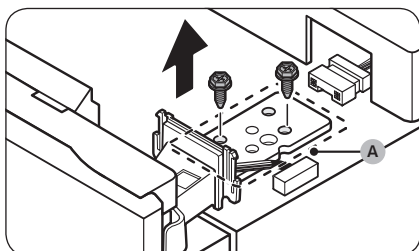

5. Ključem s čegrtaljkom (8 mm) uklonite vijke koji učvršćuju gornju šarku (A).

⚠ OPREZ

Kako biste spriječili pad vrata, čvrsto ih držite dok uklanjate vijke.

📌 NAPOMENA

Za uklanjanje vijaka možete upotrijebiti i križni odvijač.

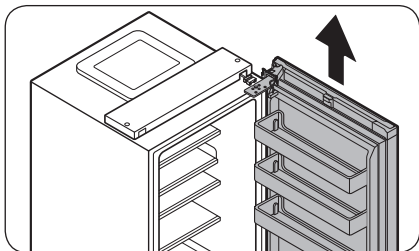

6. Otvorite vrata hladnjaka i zatim ih podignite kako biste ih uklonili sa srednje šarke. Čuvajte vrata na sigurnom mjestu.

⚠ OPREZ

Vrata su teška. Kako biste spriječili oštećenja ili ozljede, budite pažljivi prilikom uklanjanja vrata.

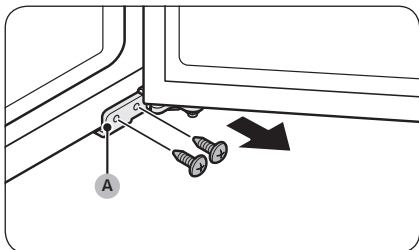

7. Otvorite vrata zamrzivača i zatim križnim odvijačem uklonite vijke koji učvršćuju donju šarku (A).

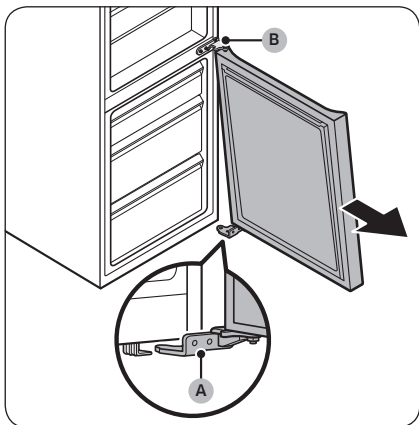

8. Dok su vrata zamrzivača oslonjena na donju šarku (A), polako povucite donju šarku (A) kako biste je uklonili s nosača pri dnu zamrzivača. Nakon što je donja šarka (A) uklonjena s nosača, uklonite je s vrata zamrzivača i povucite vrata prema dolje kako biste ih skinuli sa srednje šarke (B).

⚠ OPREZ

Kako biste spriječili pad vrata, čvrsto držite vrata zamrzivača dok ih uklanjate sa srednje šarke (B).

Održavanje

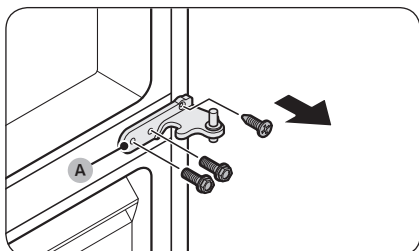

9. Križnim odvijačem i ključem s čegrtaljkom (10 mm) uklonite vijke koji učvršćuju srednju šarku (A).

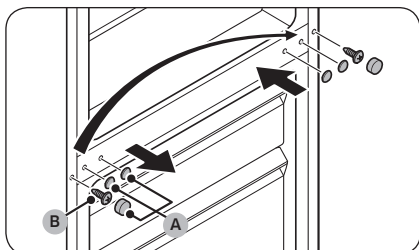

10. Uklonite poklopce za vijke na srednjoj šarki (A) i zatim križnim odvijačem uklonite vijak (B).

11. Na suprotnoj strani križnim odvijačem zategnite vijak (B) i zatim postavite poklopce za vijke na srednjoj šarki (A).

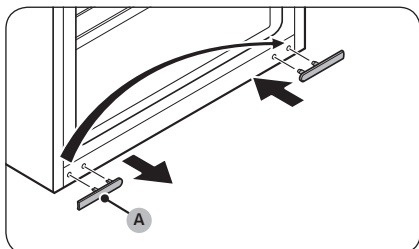

12. Uklonite poklopac za vijak na donjoj šarki (A) i stavite ga na suprotnu stranu.

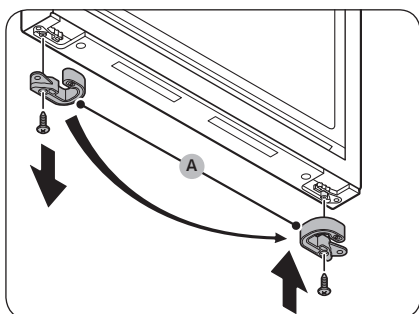

13. Uklonite graničnik vrata (A) s donje strane vrata zamrzivača i postavite ga na suprotnu stranu vrata.
- Križnim odvijačem uklonite i zategnite vijak koji učvršćuje graničnik vrata (A).
 - Okrenite graničnik vrata (A) prije postavljanja na suprotnu stranu.

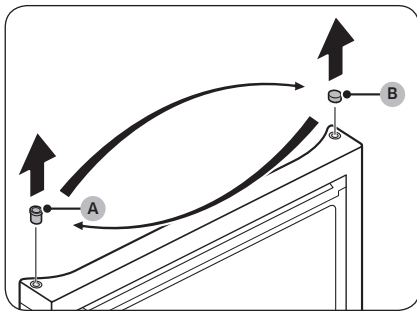

14. Na gornjoj strani vrata zamrzivača zamijenite položaj čahure (A) i poklopca čahure (B).

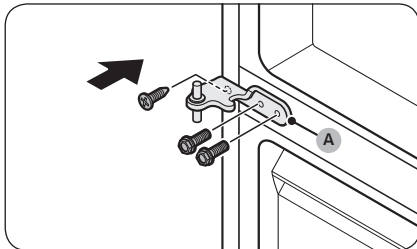

15. Pričvrstite srednju šarku (A) na suprotnu stranu od mjesta s kojeg ste je skinuli.
- Križnim odvijačem i ključem s čegrtaljkom (10 mm) zategnite sve vijke.

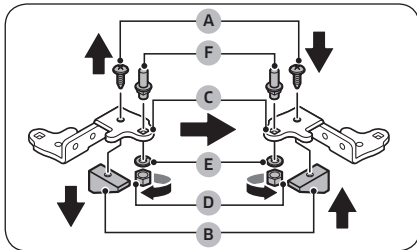

16. Rastavite donju šarku i okrenite položaj svih dijelova.
- Križnim odvijačem uklonite vijak (A) i pričvrstite učvršćivač (B) na donju šarku (C).
 - Zatezačem (10 mm) uklonite maticu (D) i pločicu (E) koje učvršćuju osovinu (F).
 - Okrenite donju šarku (C) i ponovo pričvrstite osovinu (F) s pomoću pločice (E) i matice (D).
 - Zategnite učvršćivač (B) s pomoću vijka (A).

⚠ OPREZ

- Pazite da ne ispustite osovinu (F) ili da ne ozlijedite prste prilikom uklanjanja ili sastavljanja osovine (F).
- Provjerite je li pločica (E) pravilno postavljena. Ako osovinu učvrstite bez pločice (E), vrata zamrzivača mogu pasti i uzrokovati ozljede.

Održavanje

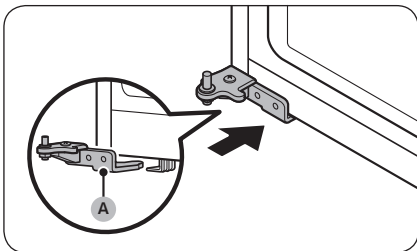

17. Okrenite nivelirajuću nožicu na suprotnoj strani od uklonjene donje šarke (A). Zatim postavite donju šarku (A) na nosač.

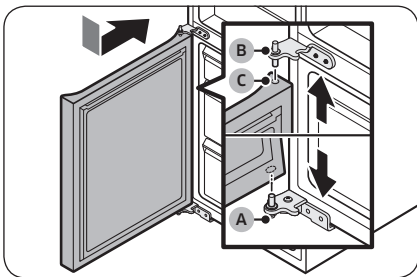

18. Postavite vrata zamrzivača.
- Stavite vrata zamrzivača na donju šarku (A). Vrata postavite okomito na tijelo hladnjaka.
 - Gurnite vrata zamrzivača prema dolje kako biste umetnuli srednju šarku (B) u čahuru (C) s gornje strane vrata zamrzivača.

⚠ OPREZ

Vrata nemojte prekomjerno gurati. Pazite da je donja šarka (A) postavljena na nosaču s donje strane hladnjaka tijekom cijelog postupka.

📖 NAPOMENA

Nakon pričvršćivanja vrata zamrzivača podesite nivelirajuće nožice kako biste izravnali hladnjak. (Za više informacija pogledajte odjeljak „KORAK 4 Podešavanje nivelirajućih nogica“ na stranici 32.)

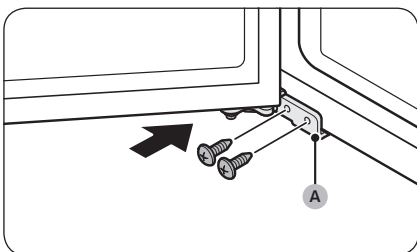

19. Križnim odvijačem zategnite vijke koji učvršćuju donju šarku (A). Sada zatvorite vrata zamrzivača.

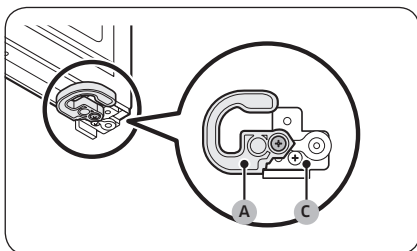
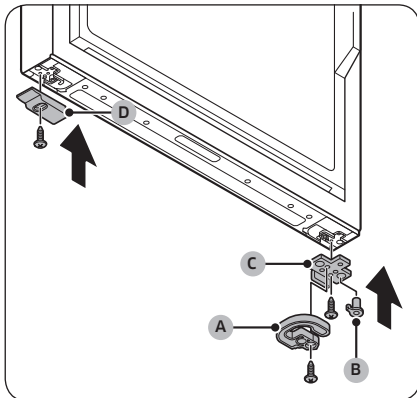
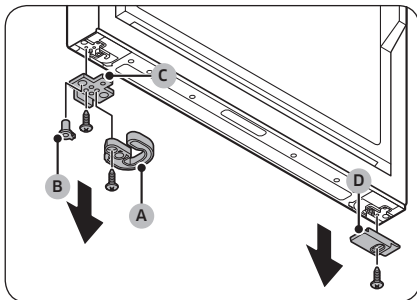

20. Uklonite sve dijelove s lijeve i desne strane podnožja vrata zamrzivača.
- Križnim odvijačem uklonite sve vijke.
 - Uklonite automatski zatvarač (A), čahuru (B) i graničnik vrata (C) s jedne strane i donji poklopac vrata hladnjaka (D) s druge strane.

21. Zamijenite položaje svih uklonjenih dijelova.
- Postavite graničnik vrata (C), čahuru (B), automatski zatvarač (A) na suprotnu stranu od mjesta s kojih ste ih skinuli.
 - Učvrstite graničnik vrata (C) i automatski zatvarač (A) vijcima s pomoću križnog odvijača.
 - Donji poklopac vrata hladnjaka (D) postavite na suprotnu stranu od mjesta s kojeg ste ga skinuli.
 - Učvrstite donji poklopac vrata hladnjaka (D) vijkom s pomoću križnog odvijača.

⚠ OPREZ

Vijke graničnika vrata (C) i automatskog zatvarača (A) morate pravilno pričvrstiti kako je prikazano na slici. U suprotnom može doći do oštećenja šarke vrata.

Održavanje

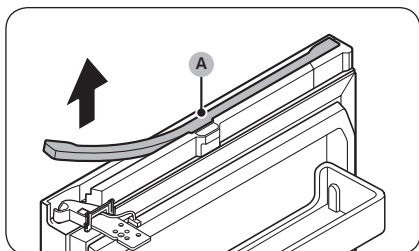

22. Uklonite poklopac žica (A) s gornje strane vrata hladnjaka.

- Lagano podignite bilo koju stranu poklopcu žica (A) i povucite ga kako biste ga uklonili s vrata.
- Ovaj se korak možda ne odnosi na određene modele.

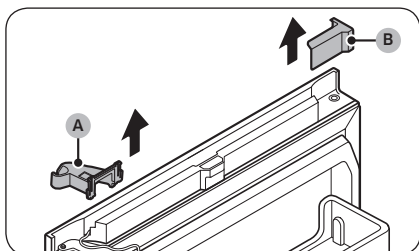

23. Uklonite poklopac gornje desne šarke (A) i poklopac gornjeg lijevog dijela vrata (B).

- Ovaj se korak možda ne odnosi na određene modele.

NAPOMENA

Uklonjene dijelove čuvajte na sigurnom mjestu.

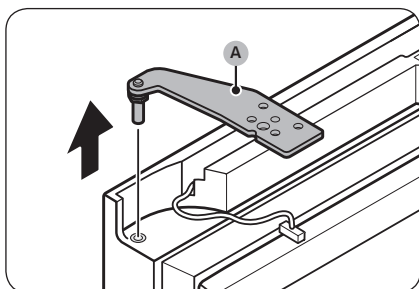

24. Uklonite gornju šarku (A) s vrata hladnjaka.

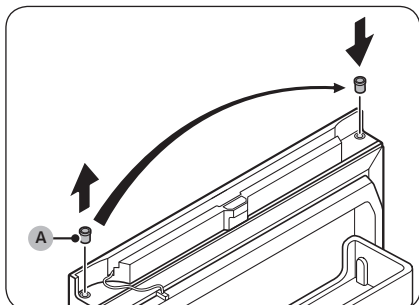

25. Uklonite čahuru (A) i stavite je na suprotnu stranu.

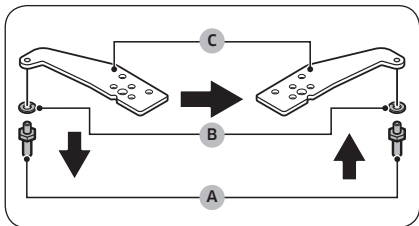

26. Zamijenite položaj gornje šarke.

- a. Zatezačem (11 mm) rastavite osovinu (A) i pločicu (B).
- b. Okrenite gornju šarku (C) i zatim ponovo pričvrstite pločicu (B) i osovinu (A).

⚠ OPREZ

- Pazite da ne ispuštite osovinu (A) ili da ne ozlijedite prste prilikom uklanjanja ili sastavljanja osovine (A).
- Provjerite je li pločica (B) pravilno postavljena. Ako osovinu učvrstite bez pločice (B), vrata mogu pasti i uzrokovati ozljede.

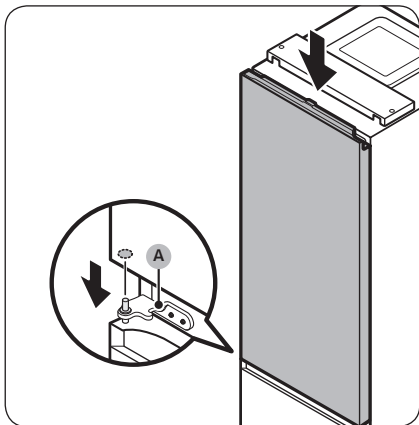

27. Stavite vrata hladnjaka na srednju šarku (A).

⚠ OPREZ

Kako biste spriječili pad vrata, čvrsto ih držite sve dok gornja šarka nije učvršćena.

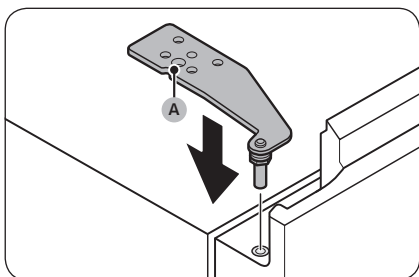

28. Postavite gornju šarku (A) na suprotnu stranu od mjesta s kojeg ste je skinuli.

Održavanje

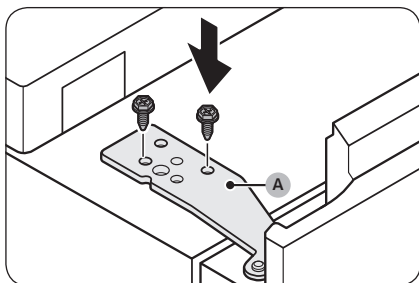

29. Učvrstite **gornju šarku (A)** vijcima s pomoću ključa s čegrtaljkom (8 mm).

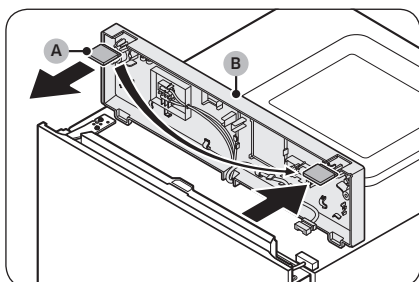

30. Uklonite **poklopac utora (A)** s gornjeg poklopca (B) i postavite ga na suprotnu stranu.

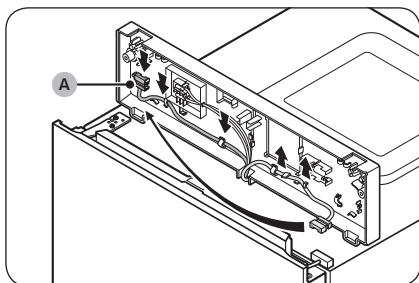

31. Ispod gornjeg poklopca izvucite **priklučak žica (A)** iz držača i premjestite ga na držače na suprotnoj strani.
- Ovaj se korak možda ne odnosi na određene modele.

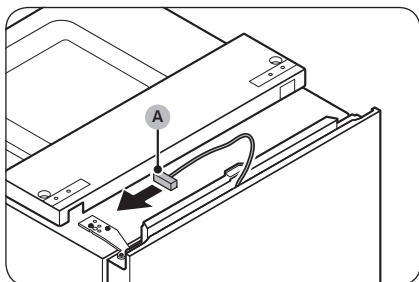

32. Premjestite **priklučak žica (A)** na suprotnu stranu vrata hladnjaka.
- Ovaj se korak možda ne odnosi na određene modele.

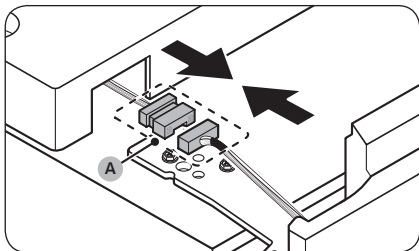

33. Ponovno povežite **priključak žica (A)**.
- Ovaj se korak možda ne odnosi na određene modele.

⚠ OPREZ

Provjerite jesu li priključci žica ispravno povezani. U suprotnom zaslon neće raditi.

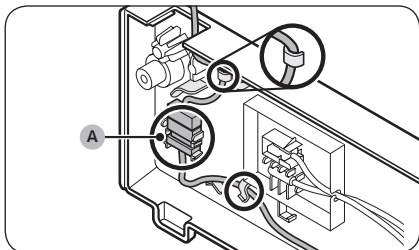

34. Stavite žicu i **priključak žica (A)** na nosač ispod gornjeg poklopca.
- Ovaj se korak možda ne odnosi na određene modele.

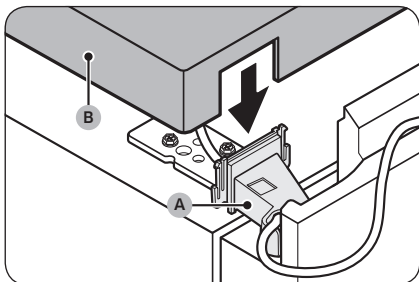

35. Pričvrstite **poklopac gornje lijeve šarke (A)** na gornju šarku i sastavite **gornji poklopac (B)**.
- Stavite žice i priključke u **poklopac gornje lijeve šarke (A)** i **gornji poklopac (B)**. (Neki modeli nemaju žice u vratima hladnjaka i navedeno se možda ne primjenjuje na te modele.)

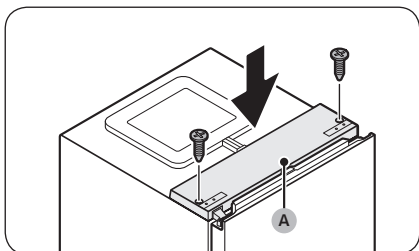

36. Dok su vrata hladnjaka zatvorena, ponovo postavite **gornji poklopac (A)** i učvrstite ga vijcima s pomoću križnog odvijača.

⚠ OPREZ

Pazite da ne oštetite žice tijekom učvršćivanja gornjeg poklopca (A).

Održavanje

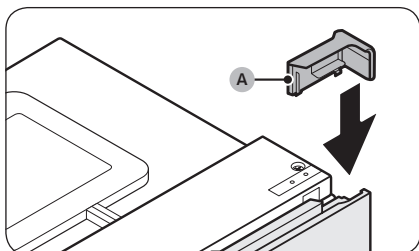

37. Postavite poklopac gornjeg desnog dijela vrata (A) na suprotnu stranu od šarke vrata.
- Ovaj se korak možda ne odnosi na određene modele.

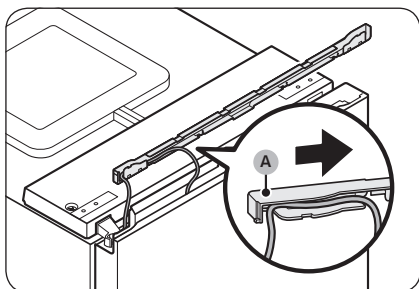

38. Gurnite žice iz vrata hladnjaka u prostor ispod poklopca žica (A).
- Ovaj se korak možda ne odnosi na određene modele.

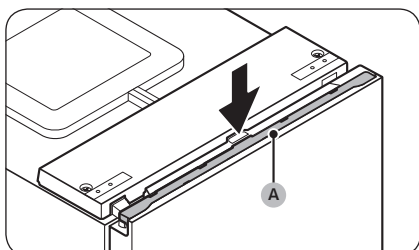

39. Stavite poklopac žica (A) natrag na vrata hladnjaka.
- Ovaj se korak možda ne odnosi na određene modele.
40. Nekoliko puta otvorite i zatvorite vrata hladnjaka kako biste se uvjerali da nema nikakvih poteškoća.

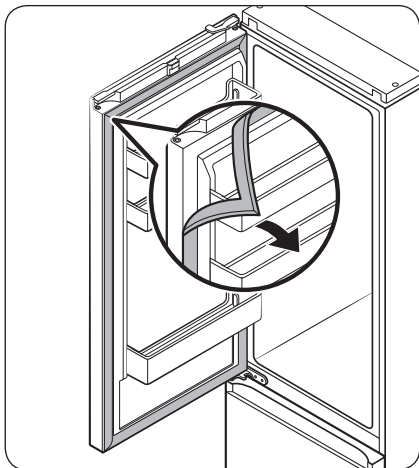

41. Odvojite brtve vrata hladnjaka i zamrzivača i zatim ih pričvrstite nakon što ih okrenete za 180°.

⚠ OPREZ

Pobrinite se da su brtve vrata ispravno pričvršćene. Ako to nije slučaj, može doći do stvaranja buke ili kondenzacije koja može utjecati na funkcioniranje uređaja.

📖 NAPOMENA

- Nakon zamjene položaja vrata podesite nivelirajuće nožice kako biste izravnali hladnjak. (Za više informacija pogledajte odjeljak „**KORAK 4 Podešavanje nivelirajućih nogica**” na stranici 32.)
- Slijedite iste korake kako biste vratili vrata u početni položaj. Imajte na umu da vrata, šarke i druge dijelove pritom morate okrenuti u suprotnom smjeru.

Održavanje

Rukovanje i briga

Police / policia Rack & Shelf (samo kod određenih modela)

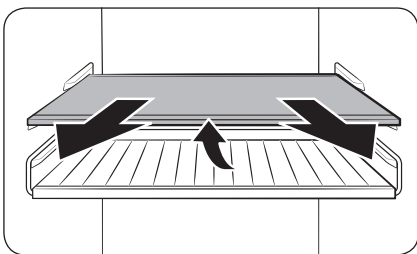

1. Lagano izvucite policu (ili policu Rack & Shelf). Zatim je izvucite iz hladnjaka uz podizanje stražnje strane police.

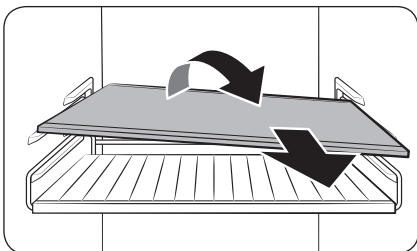

2. Policu (ili policu Rack & Shelf) zakrenite dijagonalno kako biste je uklonili.

Sklopiva polica (samo kod određenih modela)

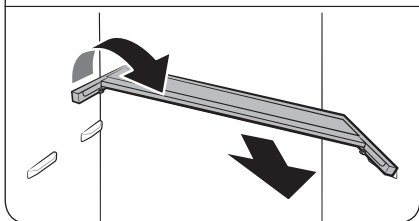
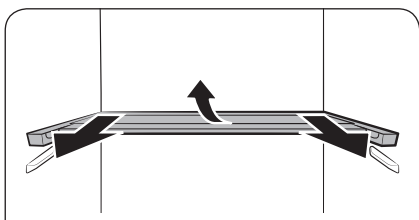
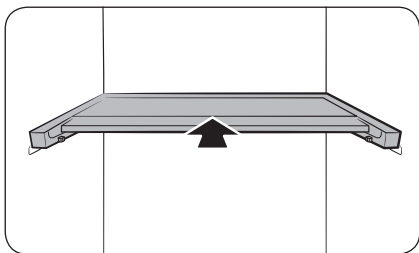

1. Kliznim pokretom gurnite prednji dio police.

2. Lagano izvucite sklopivu policu. Zatim je izvucite iz hladnjaka uz podizanje stražnje strane police.

3. Policu zakrenite dijagonalno kako biste je uklonili.

⚠ OPREZ

- Nemojte stavljati hranu ili predmete ispred ladice Optimal Fresh+. Vrata se možda neće pravilno zatvoriti, a predmeti mogu pasti na pod.
- Policu treba propisno umetnuti. Nemojte je postaviti naopako.
- Kod ponovnog umetanja police pobrinite se da gurnete policu do kraja da sjedne na mjesto.
- Staklene posude mogu ogrebat površinu staklenih polica.

Održavanje

Čišćenje

Iznutra i izvana

⚠ UPOZORENJE

- Nemojte za čišćenje upotrebljavati benzen, razrjeđivač ili deterdžent za kuću/automobil kao što je Clorox™. Oni mogu oštetiti površinu hladnjaka i prouzročiti požar.
- Ne raspršujte vodu po hladnjaku. To bi moglo uzrokovati strujni udar.

Redovito upotrebljavajte suhu krpu za uklanjanje stranih tvari poput prašine ili vode s priključaka utikača napajanja i kontaktnih točaka.

1. Iskopčajte kabel za napajanje.
2. Hladnjak čistite iznutra i izvana vlažnom mekom krpom bez dlačica ili papirnim ručnikom.
3. Kad ste gotovi, dobro posušite suhom krpom ili papirnim ručnikom.
4. Ukopčajte kabel napajanja.

Stražnja ploča / Poklopac kompresora (samo kod određenih modela)

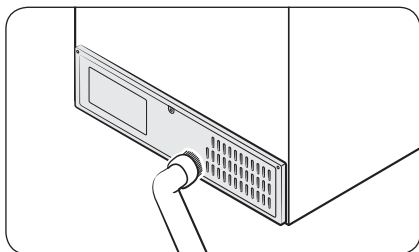

Kako bi kabeli i izloženi dijelovi stražnje ploče hladnjaka bili čisti, usisajte je jednom ili dvaput godišnje.

⚠ OPREZ

Nemojte skidati **poklopac** stražnje ploče. To može uzrokovati strujni udar.

Zamjena

LED žarulje

Kako biste zamijenili svjetla hladnjaka, kontaktirajte lokalnu službu za korisnike tvrtke Samsung.

UPOZORENJE

- Korisnik ne može popraviti svjetla. Ne pokušavajte sami zamijeniti žarulje. To može uzrokovati strujni udar.

Žarulja (izvor svjetlosti)

Ovaj proizvod sadržava izvor svjetlosti klase energetske učinkovitosti <G>.

Žarulje i/ili upravljačke jedinice ne mogu servisirati korisnici. Kako biste zamijenili žarulje i/ili upravljačke jedinice u proizvodu obratite se lokalnom servisnom centru tvrtke Samsung.

Detaljne upute za zamjenu žarulja ili upravljačkih jedinica u vašem proizvodu možete pronaći na web-mjestu tvrtke Samsung (<http://www.samsung.com>); idite na Podrška > početna stranica Podrške i unesite naziv modela.

Za rastavljanje žarulja i/ili upravljačkih jedinica jednostavno slijedite upute za zamjenu navedene u prethodnom tekstu.

Ploča vrata (samo kod određenih modela)

Možete odabrati ploču vrata po želji za hladnjak BESPOKE. Kupite ploču vrata u maloprodajnoj trgovini tvrtke Samsung, a ovlaštene će je serviser postaviti.

OPREZ

- Samostalnim rastavljanjem ili sastavljanjem ploče vrata može doći do oštećenja proizvoda ili tjelesne ozljede. Ako nađete na problem s pločom vrata, obratite se servisnom centru tvrtke Samsung
- Moguća je naplata naknade za uslugu zamjene ploče čak i unutar jamstvenog razdoblja.

Održavanje

Postavljanje u paru (samo kod određenih modela)

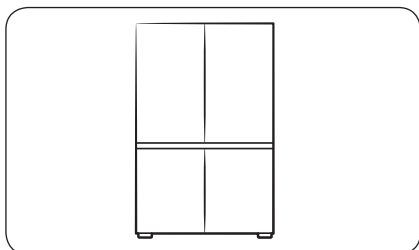

Ako želite, možete postaviti ovaj hladnjak pokraj drugog hladnjaka tvrtke Samsung. Međutim, hladnjaci moraju biti modeli BESPOKE. Ako želite hladnjake postaviti u paru, provjerite omogućuju li željeni modeli postavljanje u paru prije nego što ih kupite. To možete provjeriti u maloprodajnoj trgovini ili na web-mjestu Samsung.com.

NAPOMENA

- Kupite komplet za postavljanje u paru u maloprodajnoj trgovini tvrtke Samsung i zatražite ovlaštenog servisera da postavi hladnjake.
- Provjerite jeste li za svoj model kupili odgovarajući komplet za postavljanje u paru. Morate upotrijebiti komplet za postavljanje u paru za određeni model kako biste izbjegli probleme prilikom postavljanja.
 - Model RB34: RA-COOK4BAA
 - Model RB38: RA-COOK3BAA
- Postavljanje u paru može uzrokovati povećanje potrošnje energije.

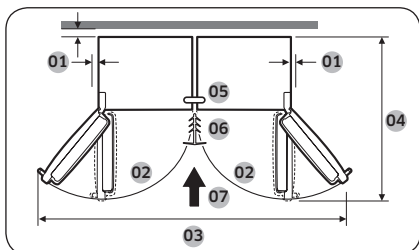

01	preporučuje se više od 50 mm
02	105°
03	1250 mm
04	1212 mm
05	Gornji nosač
06	Šipka s vijkom za okvir
07	Smjer postavljanja

Potreban alat (ne isporučuje se)



Križni odvijač



Odvijač s ravnom glavom

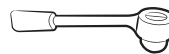

Nasadni ključ s čegrtaljkom od 8 mm (za vijke)

Dodaci kompleta za postavljanje u paru

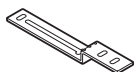

A. Gornji nosač (1)



B. Donji nosač (1)

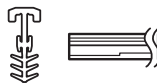

C. Šipka s vijkom za okvir (1)

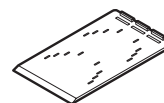

D. Šablonska pločica s urezima A/S (4)



E. Pločica za podešavanje ravnine (4)

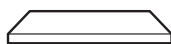

F. T7 LEX pjena (8)

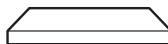

G. T5 polietilenska pjena (1)

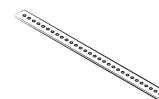

H. Stražnji nosač (1)



J. Imbus vijci M5 x 16 (4)



K. Vijci M4 x 18 (2)

NAPOMENA

- Brojem u zagradi označava se količina svakog dodatka.
- Donji nosač (B) i šipka s vijkom za okvir (C) isporučuju se u dvije veličine (7 ili 15 mm). Provjerite veličine kod naručivanja kompleta za postavljanje u paru.

Održavanje

Upute po koracima

NAPOMENA

Slova abecede na slici i u zagradama jednaki su slovima na popisu dodataka.

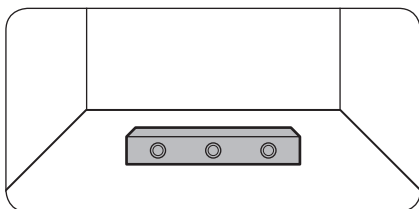

1. Provjerite ravninu poda.
 - Upotrijebite nivelator da biste provjerili ravninu poda gdje će se postaviti dva stražnja kotačića hladnjaka.

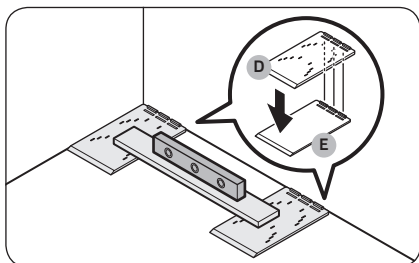

2. Postavite šablonske pločice s urezima A/S (D) i provjerite ravninu.
 - Postavite dvije isporučene šablonske pločice s urezima A/S (D) na pod gdje će se postaviti dva stražnja kotačića hladnjaka, a zatim provjerite ravninu.
 - Ako pod nije ravan, stavite isporučene pločice za podešavanje ravnine (E) ispod šablonskih pločica s urezima A/S (D) tako da hladnjak stoji na ravnoj površini.

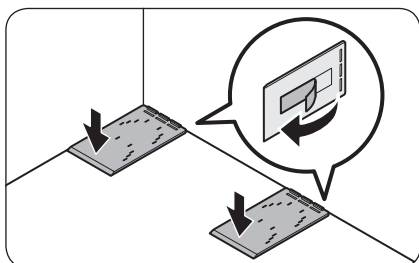

- Nakon što izravnate sve potrebne dijelove, odlijepite obostranu ljepljivu traku s dna svakog dijela i pričvrstite dio u konačni položaj.

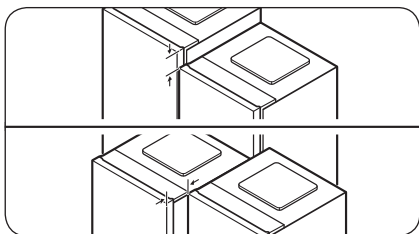
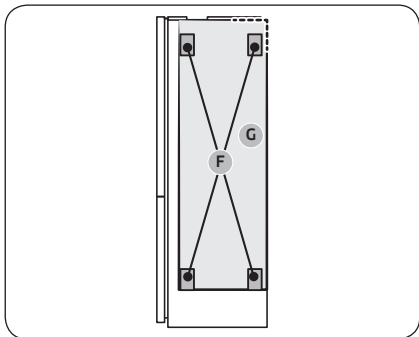
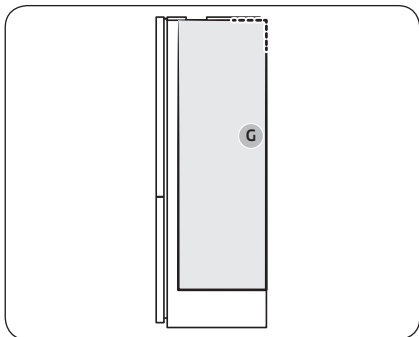

3. Pričvrstite pjene da biste održali razmak između dva hladnjaka.

NAPOMENA

Pričvrstite **T5 polietilensku pjenu (G)** samo na model BMF (zamrzivač koji se postavlja na dno). (U slučaju da postavite dvije različite vrste hladnjaka u paru.)

A. Postavljanje u paru modela RB38:

- Pričvrstite **T5 polietilensku pjenu (G)**.
- Za položaj pjene pogledajte sliku.

B. Postavljanje u paru modela RB34:

- Pričvrstite **T5 polietilensku pjenu (G)**, a zatim pričvrstite četiri **T7 LEX pjene (F)** na vrh **T5 polietilenske pjene (G)**.
- Za položaj pjena pogledajte sliku.

4. Poravnajte dva hladnjaka.

- Provjerite poravnanje gornjih i prednjih strana hladnjaka i ponovno ih poravnajte ako je potrebno.

Održavanje

Održavanje

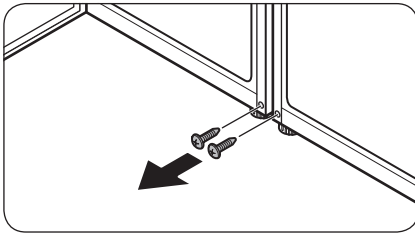

5. Uklonite vijke iz dviju rupa u koje će se pričvrstiti donji nosač.
 - Otvorite vrata dvaju hladnjaka koji će se spojiti, a zatim uklonite vijke koji se nalaze na mjestu gdje će se pričvrstiti donji nosač.

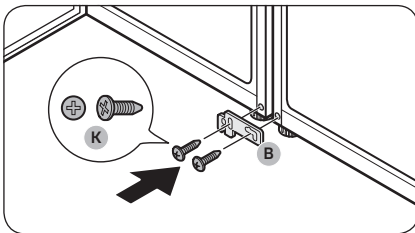

6. Pričvrstite donji nosač (B).
 - Pričvrstite donji nosač (B) s pomoću dva vijaka M4 x 18 (K) (po jedan vijak pričvrstite na svaki hladnjak) da biste osigurali donje dijelove hladnjaka.

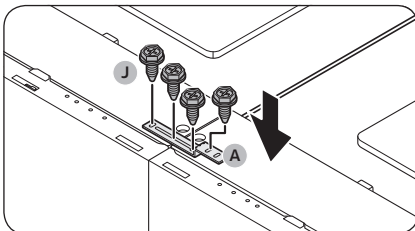

7. Pričvrstite gornji nosač (A).
 - Pričvrstite gornji nosač (A) s pomoću četiri imbus vijaka M5 x 16 (J) da biste osigurali gornje dijelove hladnjaka.

NAPOMENA

Poravnajte gornje dijelove hladnjaka prije nego što pričvrstite gornji nosač.

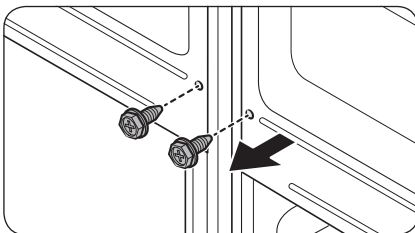

8. Uklonite vijke sa stražnjeg dijela hladnjaka.

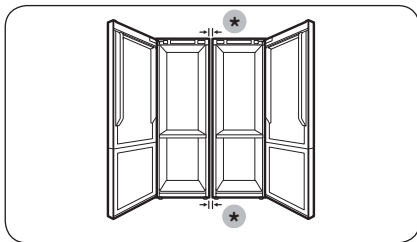
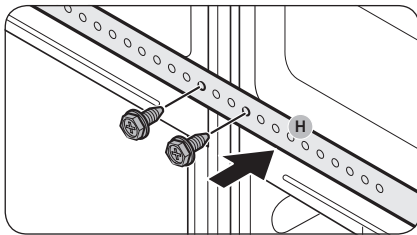

(*): 15 mm (RB34) / 7 mm (RB38)

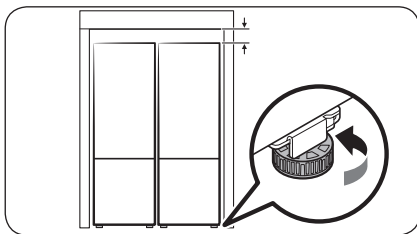
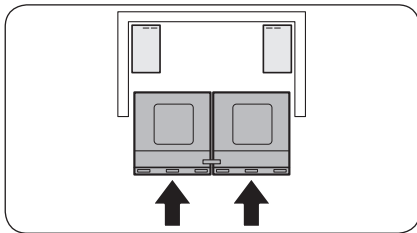

9. Upotrijebite vijke uklonjene u 8. koraku da biste pričvrstili **stražnji nosač (H)**.

10. Provjerite razmak između hladnjaka.
- Nakon što pričvrstite gornje i donje nosače, provjerite ima li najmanje 7 ili 15 mm razmaka na vrhu i dnu između dva hladnjaka.

NAPOMENA

Ako je razmak između dva hladnjaka veći od 7 ili 15 mm, između hladnjaka i zidova (ili ormarića) možda će biti manje prostora, što može smetati pri otvaranju vrata.

11. Gurnite hladnjake u zidove (ili ormariće).

- Neka dvije osobe istovremeno guraju hladnjake koji su pričvršćeni nosačima u zidove (ili ormariće).

NAPOMENA

Ako dvije osobe ne guraju hladnjake podjednako, stražnji dijelovi hladnjaka mogu se raširiti ili pomaknuti s predviđenog mjesta.

12. Podesite visinu hladnjaka.

- Okrenite nožicu za izravnavanje udesno ili ulijevo da biste podesili visinu hladnjaka tako da budu u ravnini sa zidovima (ili ormarićima).

Održavanje

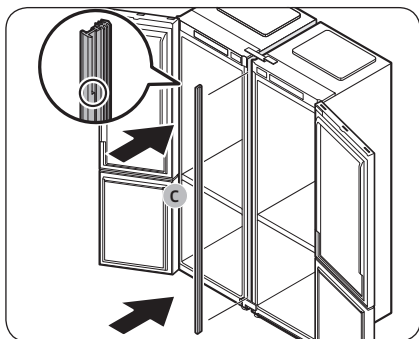

13. Umetnite šipku s vijkom za okvir (C) između hladnjaka.
- Otvorite vrata i umetnite šipku s vijkom za okvir (C) između hladnjaka.

NAPOMENA

Pogledajte veći dio šipke s vijkom za okvir na slici da biste prepoznali koja je gornja strana.

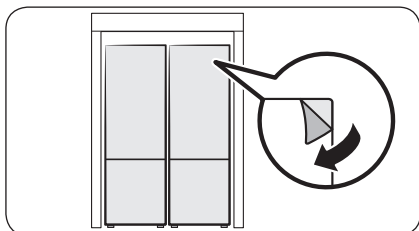

14. Napravite konačnu provjeru.
- Ako nema problema, odlijepite zaštitnu foliju s proizvoda.

Rješavanje problema

Prije nego što nazovete servis pregledajte moguća rješenja u nastavku. Svi pozivi servisnom centru koji se odnose na normalne situacije (bez kvarova) korisnicima će se naplatiti.

Općenito

Temperatura

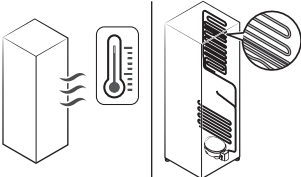
Simptom	Mogući uzroci	Rješenje
Hladnjak/zamrzivač ne radi. Temperatura hladnjaka/zamrzivača viša je od očekivane.	<ul style="list-style-type: none">• Kabel za napajanje nije ispravno ukopčan u utičnicu.	<ul style="list-style-type: none">• Ukopčajte kabel za napajanje.
	<ul style="list-style-type: none">• Kontrola temperature nije ispravno postavljena.	<ul style="list-style-type: none">• Temperaturu postavite na nižu.
	<ul style="list-style-type: none">• Hladnjak se nalazi blizu izvora topline ili na izravnom sunčevu svjetlu.	<ul style="list-style-type: none">• Hladnjak držite podalje od izravnog sunčeva svjetla ili izvora topline.
	<ul style="list-style-type: none">• Između hladnjaka i bočnih strana ili stražnje strane nije dovoljno velik razmak.	<ul style="list-style-type: none">• Provjerite iznosi li razmak barem 5 cm.
	<ul style="list-style-type: none">• Aktivirana je funkcija Odmor.	<ul style="list-style-type: none">• Deaktivirajte funkciju Odmor.
<ul style="list-style-type: none">• Hladnjak je prepunjen. Hrana blokira ventilacijske otvore hladnjaka.	<ul style="list-style-type: none">• Nemojte pretrpavati hladnjak. Pripazite da hrana ne blokira ventilacijske otvore.	
Hladnjak/zamrzivač pretjerano hladi.	<ul style="list-style-type: none">• Kontrola temperature nije ispravno postavljena.	<ul style="list-style-type: none">• Temperaturu postavite na višu.
Unutarnja je stijenka vruća.	<ul style="list-style-type: none">• U unutarnjem se zidu hladnjaka nalaze cijevi s izolacijom.	<ul style="list-style-type: none">• Kako bi se spriječilo stvaranje kondenzacije, hladnjak na prednjim kutovima ima cijevi s izolacijom. Ako temperatura okoline poraste, ova oprema možda neće učinkovito raditi. Ne radi se o kvaru u sustavu. 

Rješavanje problema

Mirisi

Simptom	Mogući uzroci	Rješenje
Iz hladnjaka se šire mirisi.	• Pokvarena hrana.	• Očistite hladnjak i izvadite svu pokvarenu hranu.
	• Hrana jakog mirisa.	• Hranu s jakim mirisom dobro zamotajte.

Led

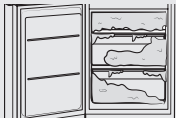
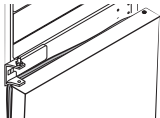
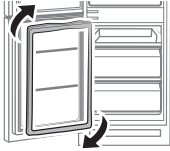
Simptom	Mogući uzroci	Rješenje
Led oko ventilacijskih otvora.	• Hrana blokira ventilacijske otvore.	• Provjerite ne blokira li hrana ventilacijske otvore hladnjaka.
Led na unutarnjim stijenkama.	• Vrata nisu pravilno zatvorena.	• Provjerite ne blokira li hrana vrata. Očistite brtvu vrata.
Prekomjerno nakupljanje leda u zamrzivaču. 	• Vrata se ne zatvaraju pravilno jer položaj brtve za vrata nije okrenut nakon okretanja vrata. 	• Odvojite brtvu za vrata i ponovno je pričvrstite nakon što se je okrenuli za 180°. 

Kondenzacija

Simptom	Mogući uzroci	Rješenje
Na unutarnjim stijenkama stvara se kondenzacija.	• Ako se vrata ostave otvorena, vlaga ulazi u hladnjak.	• Uklonite vlagu i nemojte dulje vrijeme otvarati vrata.
	• Hrana s visokim udjelom vode.	• Hranu dobro zamotajte.

Čujete li čudne zvukove iz hladnjaka?

Prije nego što nazovete servis pregledajte moguća rješenja u nastavku. Svi pozivi servisnom centru koji se odnose na uobičajene zvukove korisniku će se naplatiti.

Ti su zvukovi uobičajeni.

- Prilikom početka ili završetka rada hladnjak može proizvoditi zvukove slične pokretanju motora automobila. Kada se rad stabilizira, zvukovi se stišavaju.

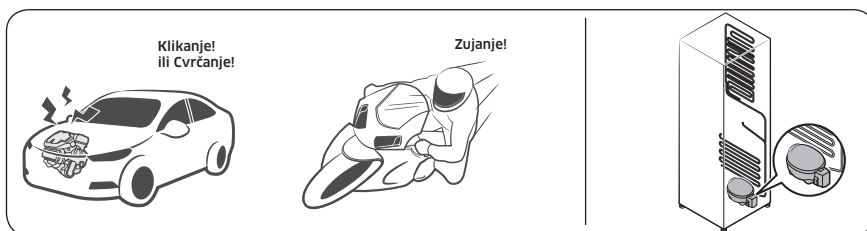

- Ti se zvukovi mogu čuti tijekom rada ventilatora. Kada hladnjak postigne postavljenu temperaturu, više se ne čuje zvuk ventilatora.

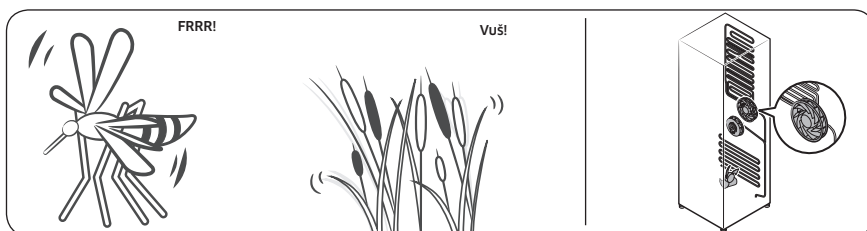

- Tijekom ciklusa odleđivanja voda može kapati po grijaču za odleđivanje i time prouzročiti pištanje.

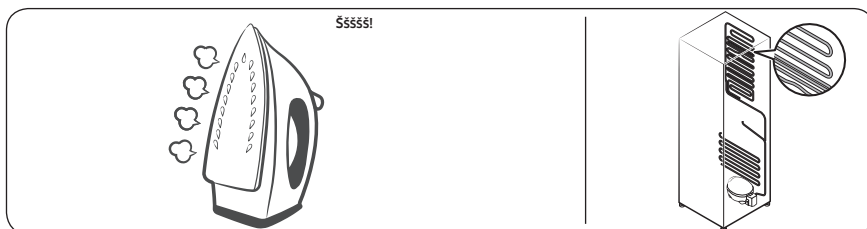

Rješavanje problema

- Kako se hladnjak hladi ili zamrzava, plin u hladnjaku prolazi kroz zatvorene cijevi zbog čega se čuje kлокotanje.

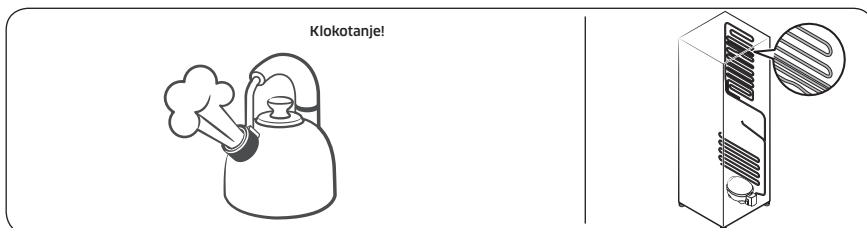

- Kako se temperatura hladnjaka povećava ili smanjuje, plastični se dijelovi stižu i šire uz zvukove krckanja. Do tih zvukova dolazi tijekom ciklusa odmrzavanja ili rada elektroničkih dijelova.

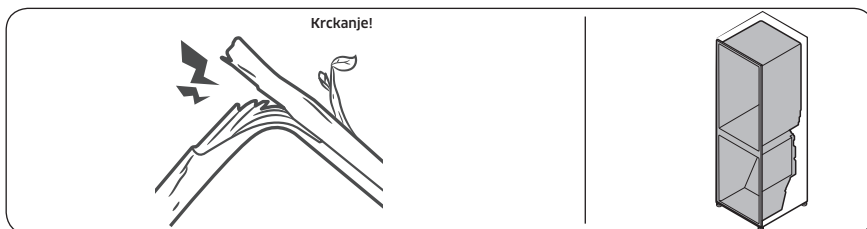

- Za modele ledomata: Kada se ventil vode otvori radi punjenja ledomata, može se čuti žuborenje.
- Zbog izjednačavanja tlaka prilikom otvaranja i zatvaranja vrata hladnjaka može se čuti pištanje.

Dodatak

Sigurnosne upute

- Radi najučinkovitije upotrebe energije držite sve unutarnje dijelove poput košara, ladica, polica i podloške za kockice leda u položaju u kojem su bili pri isporuci proizvođača.
- Ovaj uređaj za hlađenje nije namijenjen za upotrebu kao ugradbeni uređaj.

Upute za postavljanje

Za uređaje za hlađenje s klimatskom klasom

Ovisno o klimatskoj klasi, ovaj uređaj za hlađenje namijenjen je za upotrebu u rasponu sobne temperature kao što je naznačeno u tablici u nastavku.

Klimatska klasa navedena je na nazivnoj pločici. Proizvod možda neće ispravno funkcionirati na temperaturama izvan tog specifičnog raspona.

Klimatska klasa navedena je na naljepnici unutar hladnjaka

Učinkoviti temperaturni raspon

Hladnjak je namijenjen za uobičajeni rad na temperaturnom rasponu koji je naveden na oznaci razreda hladnjaka.

Razred	Simbol	Raspon sobne temperature (°C)	
		IEC 62552 (ISO 15502)	ISO 8561
Prošireni umjereni	SN	+10 do +32	+10 do +32
Umjereni	N	+16 to +32	+16 to +32
Suptropski	ST	+16 to +38	+18 to +38
Tropski	T	+16 to +43	+18 to +43

NAPOMENA

Na performanse hlađenja i potrošnju električne energije mogu utjecati temperatura okoline, učestalost otvaranja vrata i mjesto na kojemu se hladnjak nalazi. Preporučujemo podešavanje postavki temperature prema potrebi.

Dodatak

Upute o temperaturi

Preporučena temperatura

Optimalna postavka temperature za čuvanje hrane:

- Hladnjak: 3 °C
- Zamrzivač: -19 °C

NAPOMENA

Optimalna postavka temperature za pojedini odjeljak ovisi o temperaturi okoline. Temperatura veća od optimalne temelji se na temperaturi okoline od 25 °C.

Brzo hlađenje

Brzo hlađenje ubrzava postupak hlađenja pri maksimalnoj brzini ventilatora. Hladnjak nastavlja raditi u punoj brzini tijekom dva i pol sata, a zatim se vraća na prethodnu temperaturu.

Brzo zamrzavanje

Brzo zamrzavanje ubrzava postupak zamrzavanja pri maksimalnoj brzini ventilatora. Zamrzivač nastavlja raditi u punoj brzini 50 sati, a zatim se vraća na prethodnu temperaturu. Želite li zamrznuti velike količine namirnica, aktivirajte Brzo zamrzavanje najmanje 20 sati prije spremanja namirnica u zamrzivač.

NAPOMENA

Uporabom ove funkcije povećava se potrošnja energije hladnjaka. Isključite funkciju ako vam nije potrebna i vratite zamrzivač na izvorne postavke temperature.

Kako najbolje očuvati svježinu hrane u hladnjaku (samo kod određenih modela)

Pokrijte namirnice tako da zadrže vlagu i ne preuzmu mirise drugih namirnica. Velike količine hrane poput juhe ili variva podijelite u male porcije i ulijte u plitke posude prije stavljanja u hladnjak. Velike komade mesa ili cijelu perad podijelite na manje komade ili ih stavite u plitke posude prije hlađenja.

Postavljanje namirnica

Police	Police bi trebale biti podesive kako bi odgovarale raznim oblicima spremnika i posuda.
Specijalizirani odjeljak (samo kod određenih modela)	Zatvorene ladice za očuvanje svježine osiguravaju optimalno okruženje za čuvanje voća i povrća. Povrće zahtijeva više vlage, a voće zahtijeva manje vlage. Ladice za očuvanje svježine opremljene su kontrolnim uređajima za upravljanje razinom vlage. (Ovisno o modelu i mogućnostima) Ladica za meso s prilagodljivom temperaturom maksimalno produžuje pohranu mesa i sireva.
Spremanje u vratima	Nemojte spremati kvarljive namirnice u vratima. Jaja čuvajte u kartonskom pakiranju na polici. Temperatura spremnika u vratima varira više od temperature u odjeljku hladnjaka. Vrata držite zatvorena što je više moguće.
Odjeljak zamrzivača	U odjeljku zamrzivača možete spremati zamrznutu hranu, stvarati kockice leda i zamrznuti svježe namirnice.

NAPOMENA

Zamrzavajte samo svježu, neoštećenu hranu. Hranu koja se tek treba zamrznuti držite podalje od već zamrznute hrane. Da biste spriječili da hrana izgubi svoj okus ili da se osuši, stavite je u hermetički zatvorene spremnike.

Tablica za čuvanje hrane u hladnjaku i zamrzivaču

Dugotrajna svježina ovisi o temperaturi i izloženosti vlazi. Datumi navedeni na prehrambenim proizvodima nisu jamstvo njihove sigurne upotrebe pa pogledajte tablicu u nastavku i slijedite navedene savjete.

Mliječni proizvodi

Proizvod	Hladnjak	Zamrzivač
Mlijeko	1 tjedan	1 mjesec
Maslac	2 tjedna	12 mjeseci
Sladoled	-	2-3 tjedna
Tvrdi sir	1 mjesec	4-6 mjeseci
Meki sir	2 tjedna	Ne preporučuje se
Jogurt	1 mjesec	-

Dodatak

Meso

Proizvod	Hladnjak	Zamrzivač
Svježa pečenka, odresci, kotleti	3-4 dana	2-3 mjeseca
Svježe mljeveno meso, meso za varivo	1-2 dana	3-4 mjeseca
Slanina	7 dana	1 mjesec
Kobasice, svježa svinjetina, govedina, puretina	1-2 dana	1-2 mjeseca

Perad / Jaja

Proizvod	Hladnjak	Zamrzivač
Svježe meso peradi	2 dana	6-8 mjeseci
Salata od mesa peradi	1 dan	-
Jaja, svježa u ljusci	2-4 tjedna	Ne preporučuje se

Riba / Plodovi mora

Proizvod	Hladnjak	Zamrzivač
Svježa riba	1-2 dana	3-6 mjeseci
Pečena riba	3-4 dana	1 mjesec
Salata od ribljeg mesa	1 dan	Ne preporučuje se
Sušena ili konzervirana riba	3-4 tjedna	-

Voće

Proizvod	Hladnjak	Zamrzivač
Jabuke	1 mjesec	-
Breskve	2-3 tjedna	-
Ananas	1 tjedan	-
Drugo svježe voće	3-5 dana	9-12 mjeseci

Povrće

Proizvod	Hladnjak	Zamrzivač
Šparoge	2-3 dana	-
Brokula, kelj pupčar, grašak, gljive	3-5 dana	-
Kupus, cvjetača, celer, krastavci, zelena salata	1 tjedan	-
Mrkva, cikla, rotkivica	2 tjedna	-

Informacije o modelu i naručivanje rezervnih dijelova

Informacije o modelu

Za pristup registraciji modela putem platforme EPREL:

1. Idite na web-mjesto <https://eprel.ec.europa.eu>
2. Preuzmite identifikator modela s oznake energetske učinkovitosti proizvoda i upišite ga u okvir za pretraživanje
3. Prikazat će se podaci o označivanju energetske učinkovitosti proizvoda

Informacije o dijelovima

- Minimalno razdoblje tijekom kojeg su dostupni rezervni dijelovi potrebni za popravak uređaja
 - 7 godina termostati, senzori temperature, tiskane pločice i izvori svjetla, ručke za vrata, šarke za vrata, posudice, košare (kutije ili ladice)
 - 10 godina brtve za vrata
- Minimalno trajanje jamstva rashladnog uređaja koje nudi proizvođač iznosi 24 mjeseca.
- Relevantne informacije za naručivanje rezervnih dijelova izravno ili drugim kanalima koje pruža proizvođač, uvoznik ili ovlašteni predstavnik
- Informacije o profesionalnom popravku možete pronaći na web-mjestu <http://samsung.com/support>. Korisnički priručnik za servisiranje možete pronaći na web-mjestu <http://samsung.com/support>.

Kontaktirajte Samsung

Ukoliko imate pitanje ili komentar vezan uz Samsung proizvod, molimo da kontaktirate Samsung korisničku podršku.

Država	Kontaktni centar	Mrežno mjesto
CROATIA	072 726 786	www.samsung.com/hr/support
BOSNIA	055 233 999	www.samsung.com/ba/support
MONTENEGRO	020 405 888	www.samsung.com/support
SLOVENIA	080 697 267 (brezplačna številka)	www.samsung.com/si/support
SERBIA	011 321 6899	www.samsung.com/rs/support
ALBANIA	045 620 202	www.samsung.com/al/support



DA68-04111L-04



Refrigerator

User manual

RB3*T*/RL3*T*/RB3*A*/RL3*A*

SEAD Free Standing Appliance

SAMSUNG



Contents

Safety information	3
What you need to know about the safety instructions	3
Important safety symbols and precautions:	5
Important safety precautions	6
Severe warning signs for transportation and site	9
Critical installation warnings	10
Installation cautions	13
Critical usage warnings	14
Usage cautions	19
Cleaning cautions	22
Critical disposal warnings	24
Additional tips for proper usage	25
Instructions about the WEEE	26
Installation	27
Refrigerator at a glance	27
Step-by-step installation	28
Operations	34
Control panel	34
Special features	37
Maintenance	41
Reversing the door handle position (For models with bar handles)	41
Door reversal (applicable models only)	42
Handle and care	56
Cleaning	58
Replacement	59
Pair installation (applicable models only)	60
Troubleshooting	67
General	67
Do you hear abnormal sounds from the refrigerator?	69
Appendix	71
Safety Instruction	71
Install Instruction	71
Temperature Instruction	72
Information for model and ordering spare parts	75



Safety information

Before using your new Samsung Refrigerator, please read this manual thoroughly to ensure that you know how to operate the features and functions that your new appliance offers safely and efficiently.

What you need to know about the safety instructions

- Warnings and Important Safety Instructions in this manual do not cover all possible conditions and situations that may occur.
It is your responsibility to use common sense, caution, and care when installing, maintaining, and operating your appliance.
- Because these following operating instructions cover various models, the characteristics of your refrigerator may differ slightly from those described in this manual and not all warning signs may be applicable. If you have any questions or concerns, contact your nearest service center or find help and information online at www.samsung.com.
- R-600a or R-134a is used as a refrigerant. Check the compressor label on the rear of the appliance or the rating label inside the fridge to see which refrigerant is used for your appliance. When this product contains flammable gas (Refrigerant R-600a), contact your local authority in regard to safe disposal of this product.
- In order to avoid the creation of a flammable gas-air mixture if a leak in the refrigerating circuit occurs, the size of the room in which the appliance may be sited depends on the amount of refrigerant used.

Safety information

- Never start up an appliance showing any signs of damage. If in doubt, consult your dealer. The room must be 1 m³ in size for every 8 g of R-600a refrigerant inside the appliance.
The amount of refrigerant in your particular appliance is shown on the identification plate inside the appliance.
- Refrigerant squirting out of the pipes could ignite or cause an eye injury. When refrigerant leaks from the pipe, avoid any naked flames and move anything flammable away from the product and ventilate the room immediately.
 - Failing to do so may result in fire or explosion.
- To avoid contamination of food, please respect the following instructions:
 - Opening the door for long periods can cause a significant increase of the temperature in the compartments of the appliance.
 - Clean regularly surfaces that can come in contact with food and accessible drainage systems.
 - Clean water tanks if they have not been used for 48 h; flush the water system connected to a water supply if water has not been drawn for 5 days.
 - Store raw meat and fish in suitable containers in the refrigerator, so that it is not in contact with or drip onto other food.
 - Two-star frozen-food compartments are suitable for storing pre-frozen food, storing or making icecream and making ice cubes.
 - One-, two- and three-star compartments are not suitable for the freezing of fresh food.

-
- If the refrigerating appliance is left empty for long periods, switch off, defrost, clean, dry, and leave the door open to prevent mould developing within the appliance.

Important safety symbols and precautions:

Please follow all safety instructions in this manual. This manual uses the following safety symbols.

WARNING

Hazards or unsafe practices that may result in **severe personal injury, property damage, and/or death.**

CAUTION

Hazards or unsafe practices that may result in **severe personal injury and/or property damage.**

NOTE

Useful information that helps users understand or benefit from the refrigerator.

These warning signs are here to prevent injury to you and others.

Please follow them carefully.

After reading this section, keep it in a safe place for future reference.

Safety information

Important safety precautions



Warning; Risk of fire / flammable materials

WARNING

- When positioning the appliance, ensure the supply cord is not trapped or damaged.
- Do not locate multiple portable socket-outlets or portable power supplies at the rear of the appliance.
- Fill with potable water only.
- Connect to potable water supply only.
- Keep ventilation openings, in the appliance enclosure or in the built-in structure, clear of obstruction.
- Do not use mechanical devices or any other means to accelerate the defrosting process, other than those recommended by the manufacturer.
- Do not damage the refrigerant circuit.
- Do not use electrical appliances inside the food storage compartments of the appliance, unless they are of the type recommended by the manufacturer.
- This appliance is not intended for use by persons (including children) with reduced physical, sensory, or mental capabilities, or those who lack experience and knowledge, unless they have been given supervision or instruction concerning the use of the appliance by a person responsible for their safety.

- This appliance can be used by children aged from 8 years and above and persons with reduced physical, sensory or mental capabilities or lack of experience and knowledge if they have been given supervision or instruction concerning use of the appliance in a safe way and understand the hazards involved. Children shall not play with the appliance. Cleaning and user maintenance shall not be made by children without supervision. Children aged from 3 to 8 years are allowed to load and unload refrigerating appliances.
- If the supply cord is damaged, it must be replaced by the manufacturer, its service agent or similarly qualified persons in order to avoid a hazard.
- The socket must be easily accessible so that the appliance can be quickly disconnected from the supply in an emergency.
 - It must be outside the area of the rear of the appliance.
- Do not store explosive substances such as aerosol cans with a flammable propellant in this appliance.
- If the product is equipped with LED lamps, do not disassemble the Lamp Covers and LED lamps yourself.
 - Contact a Samsung service center.
 - Use only the LED Lamps provided by the manufacturer or its service agents.
- For the most efficient use of energy, please keep the all inner fittings such as baskets, drawers, shelves on the position supplied by manufacturer.
- To get the best energy efficiency of this product, please leave all shelves, drawers and baskets on their original position.



Safety information

How to minimize the energy consumption

- Install the appliance in a cool, dry room with adequate ventilation.
- Ensure that it is not exposed to direct sunlight and never put it near a direct source of heat (radiator, for example).
 - Not to block any vents or grilles is recommended for energy efficiency.
 - Allow warm food to cool down before placing it in the appliance.
 - Put frozen food in the refrigerator to thaw. You can then use the low temperatures of the frozen products to cool food in the refrigerator.
 - Do not keep the door of the appliance open for too long when putting food in or taking food out.
 - The shorter time for which the door is open, the less ice will form in the freezer.
 - Clean the rear of the refrigerator regularly. Dust increases energy consumption.
 - Do not set temperature colder than necessary.
 - Ensure sufficient air exhaust at the refrigerator base and at the back wall of the refrigerator. Do not cover air vent openings.
 - Allow clearance to the right, left, back and top when installing. This will help reduce power consumption and keep your energy bills lower.
- We recommend the value of clearance to be :
 - Right, left, and back side: more than 50 mm
 - Top side: more than 100 mm



This appliance is intended to be used in household and similar applications such as

- staff kitchen areas in shops, offices and other working environments;
- farm houses and by clients in hotels, motels and other residential type environments;
- bed and breakfast type environments;
- catering and similar non-retail applications.

Severe warning signs for transportation and site

WARNING

- When transporting and installing the appliance, care should be taken to ensure that no parts of the refrigerating circuit are damaged.
 - Refrigerant leaking from the pipe work could ignite or cause an eye injury. If a leak is detected, avoid any naked flames or potential sources of ignition and air the room in which the appliance is standing for several minutes.
 - This appliance contains a small amount of isobutane refrigerant (R-600a), a natural gas with high environmental compatibility that is, however, also combustible. When transporting and installing the appliance, care should be taken to ensure that no parts of the refrigerating circuit are damaged.

Safety information

Critical installation warnings

WARNING

- Do not install the refrigerator in a damp location or place where it may come in contact with water.
 - Deteriorated insulation on electrical parts may cause an electric shock or fire.
- Do not place this refrigerator in direct sunlight or expose it to the heat from stoves, room heaters, or other appliances.
- Do not plug several appliances into the same multiple power strip. The refrigerator should always be plugged into its own individual electrical outlet which has a voltage rating that matches the voltage listed on the refrigerator's rating plate.
 - This provides the best performance and also prevents overloading of house wiring circuits, which could cause a fire hazard from overheated wires.
- If the wall socket is loose, do not insert the power plug.
 - There is a risk of electric shock or fire.
- Do not use a power cord that has cracks or abrasion damage along its length or at either end.
- Do not bend the power cord excessively or place heavy objects on it.
- Do not pull or excessively bend the power cord.
- Do not twist or tie the power cord.
- Do not hook the power cord over a metal object, place a heavy object on the power cord, insert the power cord between objects, or push the power cord into the space behind the appliance.

-
- When moving the refrigerator, be careful not to roll over or damage the power cord.
 - This may result in an electric shock or fire.
 - Never unplug your refrigerator by pulling on the power cord. Always grip the plug firmly and pull straight out from the outlet.
 - Damage to the cord may cause a short-circuit, fire, and/or electric shock.
 - Do not use aerosols near the refrigerator.
 - Using aerosols near the refrigerator may cause an explosion or fire.
 - Do not install this appliance near a heater or inflammable material.
 - Do not install this appliance in a location where gas may leak.
 - This may result in an electric shock or fire.
 - This refrigerator must be properly located and installed in accordance with the instructions in this manual before you use it.
 - Connect the power plug in the proper position with the cord hanging down.
 - If you connect the power plug upside down, the wire can get cut off and cause a fire or electric shock.
 - Make sure that the power plug is not crushed or damaged by the back of the refrigerator.
 - Keep the packing materials out of reach of children.
 - There is a risk of death from suffocation if a child puts the packing materials on his or her head.

Safety information

- Do not install this appliance in a humid, oily or dusty location, in a location exposed to direct sunlight and water (rain drops).
 - Deteriorated insulation of electrical parts may cause an electric shock or fire.
- If any dust or water is in the refrigerator, pull out power plug and contact your Samsung Electronics service center.
 - Otherwise there is a risk of fire.
- Do not stand on top of the appliance or place objects (such as laundry, lighted candles, lighted cigarettes, dishes, chemicals, metal objects, etc.) on the appliance.
 - This may result in an electric shock, fire, problems with the product, or injury.
- You need to remove all the protective plastic film before you initially plug the product in.
- Children should be supervised to ensure that they do not play with the snap rings used for door adjustment or the water tube clips.
 - There is risk of death by suffocation if a child swallows a snap ring or water tube clip. Keep the snap rings and water tube clips out of children's reach.
- The refrigerator must be safely grounded.
 - Always make sure that you have grounded the refrigerator before attempting to investigate or repair any part of the appliance. Power leakages can cause severe electric shock.

- Never use gas pipes, telephone lines, or other potential lightning attractors as an electrical ground.
 - You must ground the refrigerator to prevent any power leakages or electric shocks caused by current leakage from the refrigerator.
 - This may result in an electric shock, fire, explosion, or problems with the product.
- Plug the power plug into the wall socket firmly. Do not use a damaged power plug, damaged power cord, or loose wall socket.
 - This may result in an electric shock or fire.
- The fuse on the refrigerator must be changed by a qualified technician or service company.
 - Failing to do so may result in an electric shock or personal injury.

Installation cautions

CAUTION

- Allow sufficient space around the refrigerator and install it on a flat surface.
 - If your refrigerator is not level, cooling efficiency and durability can be declined.
- Allow the appliance to stand for 2-3 hours before loading foods after installation and turning on.
- We strongly recommend you have a qualified technician or service company install the refrigerator.
 - Failing to do so may result in an electric shock, fire, explosion, problems with the product, or injury.

Safety information

Critical usage warnings

WARNING

- Do not insert the power plug into a wall socket with wet hands.
 - This may result in an electric shock.
- Do not store articles on the top of the appliance.
 - When you open or close the door, the articles may fall and cause personal injury and/or material damage.
- Do not insert hands, feet or metal objects (such as chopsticks, etc.) into the bottom or the back of the refrigerator.
 - This may result in an electric shock or injury.
 - Any sharp edges may cause a personal injury.
- Do not touch the inside walls of the freezer or products stored in the freezer with wet hands.
 - This may cause frostbite.
- Do not put a container filled with water on the refrigerator.
 - If spilled, there is a risk of fire or electric shock.
- Do not keep volatile or flammable objects or substances (benzene, thinner, propane gas, alcohol, ether, LP gas, and other such products) in the refrigerator.
 - This refrigerator is for storing food only.
 - This may result in fire or explosion.
- Children should be supervised to ensure that they do not play with the appliance.
 - Keep fingers out of “pinch point” areas. Clearances between the doors and cabinet are necessarily small. Be careful when you open the doors if children are in the area.

-
- Do not put your fingers or children's fingers between the doors.
 - Keep fingers out of the left and right door gaps. Be careful when you open the doors if your fingers are in between the doors.
 - Do not let children hang on the door or door bins. A serious injury may occur.
 - Do not let children go inside the refrigerator. They could become trapped.
 - Do not insert your hands into the bottom area under the appliance.
 - Any sharp edges may cause personal injury.
 - Do not store pharmaceutical products, scientific materials, or temperature sensitive products in the refrigerator.
 - Products that require strict temperature controls must not be stored in the refrigerator.
 - If you smell pharmaceutical or smoke, pull out power plug immediately and contact your Samsung Electronics service center.
 - If any dust or water is in Refrigerator, pull out power plug and contact your Samsung Electronics service center.
 - Otherwise there is a risk of fire.
 - Do not let children step on a drawer.
 - The drawer may break and cause them to slip.
 - Do not leave the doors of the refrigerator open while the refrigerator is unattended and do not let children enter inside the refrigerator.
 - Do not allow babies or children go inside the drawer.
 - It can cause death from suffocation by entrapment or personal injury.

Safety information

- Do not overfill the refrigerator with food.
 - When you open the door, an item may fall out and cause personal injury or material damage.
- Do not spray volatile material such as insecticide onto the surface of the appliance.
 - As well as being harmful to humans, it may also result in an electric shock, fire, or problems with the product.
- Never put fingers or other objects into the water dispenser hole, ice chute and ice maker bucket.
 - It may cause a personal injury or material damage.
- Do not use or place any substances sensitive to temperature such as flammable sprays, flammable objects, dry ice, medicine, or chemicals near or inside of the refrigerator.
- Do not use a hair dryer to dry the inside of the refrigerator. Do not place a lighted candle in the refrigerator for removing bad odours.
 - This may result in an electric shock or fire.
- Fill the water tank, ice tray and water cubes only with potable water (mineral water or purified water).
 - Do not fill the tank with tea, juice or sports drink, this may damage the refrigerator.
- Do not stand on top of the appliance or place objects (such as laundry, lighted candles, lighted cigarettes, dishes, chemicals, metal objects, etc.) on the appliance. This may result in an electric shock, fire, problems with the product, or injury. Do not put a container filled with water on the appliance.
 - If spilled, there is a risk of fire or electric shock.

-
- Never stare directly at the UV LED lamp for long periods of time.
 - This may result in eye strain due to the ultraviolet rays.
 - Do not put shelf in upside down. Shelf stopper could not work.
 - It may cause a personal injury because of glass shelf drop.
 - Keep fingers out of “pinch point” areas. Clearances between the doors and cabinet are necessarily small. Be careful when you open the doors if children are in the area.
 - If a gas leak is detected, avoid any naked flames or potential sources of ignition, and air the room in which the appliance is standing for several minutes.
 - Do not touch the appliance or power cord.
 - Do not use a ventilating fan.
 - A spark may result in explosion or fire.
 - Bottles should be stored tightly together so that they do not fall out.
 - This product is intended only for the storage of food in a domestic environment.
 - Never put fingers or other objects into the water dispenser hole, ice chute and ice maker bucket.
 - It may cause a personal injury or material damage.
 - Do not attempt to repair, disassemble, or modify the refrigerator yourself.
 - Do not use any fuse (such as cooper, steel wire, etc.) other than a standard fuse.

Safety information

- If your refrigerator needs to be repaired or reinstalled, contact your nearest service center.
 - Failing to do so may result in an electric shock, fire, problems with the product, or injury.
- If the refrigerator emits a burning smell or smoke, unplug the refrigerator immediately and contact your Samsung Electronics service center.
 - Failing to do so may result in an electric or fire hazards.
- Pull the power plug out of the socket before changing the interior lamps of the refrigerator.
 - Otherwise, there is a risk of electric shock.
- If you experience difficulty changing a non-LED light, contact a Samsung service center.
- Plug the power plug into the wall socket firmly.
- Do not use a damaged power plug, damaged power cord or loose wall socket.
 - This may result in an electric shock or fire.

Usage cautions

CAUTION

- Do not refreeze thawed food.
 - Frozen and thawed food will develop harmful bacteria faster than fresh.
 - The second thaw will break down even more cells, leaching out moisture and changing the integrity of the product.
- Do not thaw meat at room temperature.
 - Safety will depend on whether the raw product was handled properly.
- Do not place glass bottles or carbonated beverages into the freezer.
 - The container may freeze and break, and this may result in injury.
- Use only the ice maker provided with the refrigerator.
- If you will be away from home for a long period of time (on vacation, for example) and won't be using the water or ice dispensers, close the water valve.
 - Otherwise, water leakage may occur.
- If you won't be using the refrigerator for a very long period of time, (3 weeks or more) empty the refrigerator including the ice bucket, unplug it, close the water valve, wipe excess moisture from the inside walls, and leave the doors open to prevent odors and mold.
- To get the best performance from the product:
 - Do not place food too close to the vents at the rear of the refrigerator as this can obstruct free air circulation in the refrigerator compartment.



Safety information

- Wrap food up properly or place it in airtight containers before putting it into the refrigerator.
- Please observe maximum storage times and expiration dates of frozen goods.
- There is no need to disconnect the refrigerator from the power supply if you will be away for less than three weeks. However, if you will be away for more than three weeks, remove all the food and ice in the ice bucket, unplug the refrigerator, close the water valve, wipe excess moisture from the inside walls, and leave the doors open to prevent odors and mold.
- Service Warranty and Modification.
 - Any changes or modifications performed by a 3rd party on this finished appliance are not covered under Samsung warranty service, nor is Samsung responsible for safety issues that result from 3rd party modifications.
- Do not block the air vents inside the refrigerator.
 - If the air vents are blocked, especially with a plastic bag, the refrigerator can be over cooled. If a cooling period lasts too long, the water filter may break and cause water leakage.
- Use only the ice-maker provided with the refrigerator.
- Wipe excess moisture from the inside and leave the doors open.
 - Otherwise, odor and mold may develop.
- If the refrigerator is disconnected from the power supply, you should wait for at least five minutes before plugging it back in.



-
- When the refrigerator got wet by water, pull out the power plug and contact your Samsung Electronics service center.
 - Do not strike or apply excessive force to any glass surface.
 - Broken glass may result in a personal injury and/or property damage.
 - Fill the water tank and ice cube trays with potable water only (tap water, mineral water, or purified water).
 - Do not fill the tank with tea or a sports drink. This may damage the refrigerator.
 - Be careful that your fingers are not caught in.
 - If the refrigerator is flooded, make sure to contact your nearest service center.
 - There is a risk of electric shock or fire.
 - Do not keep vegetable oil in your refrigerator's door bins. The oil can solidify, making it foul-tasting and difficult to use. In addition, the open container can leak and the leaked oil can cause the door bin to crack. After opening an oil container, it is best to keep the container in a cool and shaded place such as a cupboard or pantry.
 - Examples of vegetable oil: olive oil, corn oil, grape-seed oil, etc.

Safety information

Cleaning cautions

CAUTION

- Do not spray water directly on the inside or outside the refrigerator.
 - There is a risk of fire or electric shock.
- Do not use a hair dryer to dry the inside of the refrigerator.
- Do not place a lighted candle in the refrigerator to remove bad odors.
 - This may result in an electric shock or fire.
- Do not spray cleaning products directly on the display.
 - Printed letters on the display may come off.
- If any foreign substance such as water has entered the appliance, unplug the power plug and contact your nearest service center.
 - Failing to do so may result in an electric shock or fire.
- Use a clean, dry cloth to remove any foreign matter or dust from the power plug blades. Do not use a wet or damp cloth when cleaning the plug.
 - Otherwise, there is a risk of fire or electric shock.
- Do not clean the appliance by spraying water directly onto it.
- Do not use benzene, thinner, or Clorox, Chloride for cleaning.
 - They may damage the surface of the appliance and may cause a fire.
- Never put fingers or other objects into the dispenser hole.
 - It may cause a personal injury or material damage.

-
- Before cleaning or performing maintenance, unplug the appliance from the wall socket.
 - Failing to do so may result in an electric shock or fire.
 - Use a clean sponge or soft cloth and a mild detergent in warm water to clean the refrigerator.
 - Do not use abrasive or harsh cleansers such as window sprays, scouring cleansers, flammable fluids, muriatic acid, cleaning waxes, concentrated detergents, bleaches, or cleansers containing petroleum products on exterior surfaces (doors and cabinet), plastic parts, door and interior liners, and gaskets.
 - These can scratch or damage the material.
 - Do not clean glass shelves or covers with warm water when they are cold. Glass shelves and covers may break if exposed to sudden temperature changes or impacts such as bumping or dropping.

Safety information

Critical disposal warnings

WARNING

- Please dispose of the packaging material from this product in an environmentally friendly manner.
- Ensure that none of the pipes on the back of the refrigerator are damaged prior to disposal.
- R-600a or R-134a is used as a refrigerant. Check the compressor label on the rear of the appliance or the rating label inside the fridge to see which refrigerant is used for your refrigerator. If this refrigerator contains flammable gas (Refrigerant R-600a), contact your local authority in regard to safe disposal of this product.
- When disposing of this refrigerator, remove the door/door seals and door latch so that small children or animals cannot become trapped inside. Children should be supervised to ensure that they do not play with the appliance. If trapped inside, a child may get hurt or suffocate to death.
 - If trapped inside, the child may become injury and suffocate to death.
- Cyclopentane is used in the insulation. The gases in the insulation material require a special disposal procedure. Please contact your local authorities in regard to the environmentally safe disposal of this product.
- Keep all packaging materials well out of the reach of children, as packaging materials can be dangerous to children.
 - If a child places a bag over his or her head, the child could suffocate.

Additional tips for proper usage

- In the event of a power failure, call the local office of your electric company and ask how long the failure is going to last.
 - Most power failures that are corrected in an hour or two will not affect your refrigerator temperatures. However, you should minimize the number of door openings while the power is off.
 - Should the power failure last more than 24 hours, remove and discard all frozen food.
- The refrigerator might not operate consistently (frozen contents can thaw or temperatures can become too warm in the frozen food compartment) if sited for an extended period of time in a location where ambient air temperatures are constantly below the temperatures for which the appliance is designed.
- In case of particular foods, keeping it under refrigeration can have a bad effect on preservation due to its properties.
- Your appliance is frost free, which means there is no need to manually defrost your appliance. This will be carried out automatically.
- Temperature rise during defrosting complies with ISO requirements. If you want to prevent an undue rise in the temperature of frozen food while the appliance defrosts, wrap the frozen food in several layers of newspaper.
- Do not re-freeze frozen foods that have thawed completely.

Safety information

Instructions about the WEEE



Correct Disposal of This Product (Waste Electrical & Electronic Equipment) (Applicable in countries with separate collection systems)

This marking on the product, accessories or literature indicates that the product and its electronic accessories (e.g. charger, headset, USB cable) should not be disposed of with other household waste at the end of their working life. To prevent possible harm to the environment or human health from uncontrolled waste disposal, please separate these items from other types of waste and recycle them responsibly to promote the sustainable reuse of material resources.

Household users should contact either the retailer where they purchased this product, or their local government office, for details of where and how they can take these items for environmentally safe recycling.

Business users should contact their supplier and check the terms and conditions of the purchase contract. This product and its electronic accessories should not be mixed with other commercial wastes for disposal.

For information on Samsung's environmental commitments and product regulatory obligations, e.g. REACH, WEEE or Batteries, visit our sustainability page available via www.samsung.com

(For products sold in European countries and in the UK only)

Installation

Follow these instructions carefully to ensure a proper installation of this refrigerator and to prevent accidents before using it.

⚠ WARNING

- Use the refrigerator only for its intended purpose as described in this manual.
- Any servicing must be performed by a qualified technician.
- Dispose of the product packaging material in compliance with the local regulations.
- To prevent electric shock, unplug the power cord before servicing or replacements.

Refrigerator at a glance

The actual image and provided parts of the refrigerator may differ, depending on the model and the country.

Normal type

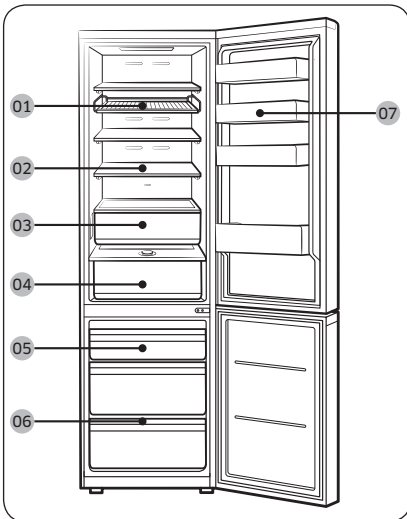

Dispenser type

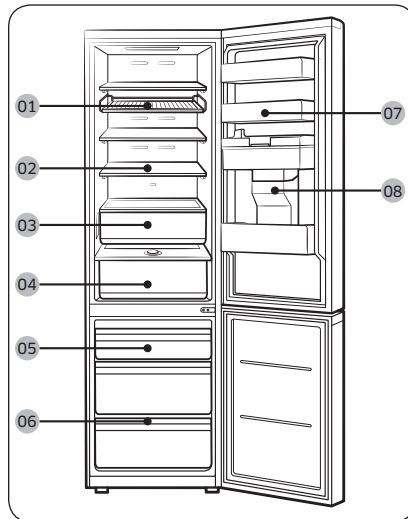

01 Rack & Shelf *

02 Fridge shelf /
Foldable shelf *

03 Optimal Fresh+ *

04 Humidity Fresh* /
Humidity Fresh+ *

05 Freezer box

06 Freezer shelf *

07 Fridge door bin

08 Water tank **

* applicable models only

** dispenser type models only

Installation

NOTE

- For best energy efficiency, make sure all of shelves, drawers, and baskets are placed in their original position.
- To get more space, you can remove all the drawers and locate the 'Freezer Shelf (applicable models only)' on the bottom drawer in freezer, since it does not affect thermal and mechanical characteristics. A declared storage volume of frozen food storage compartment is calculated with these drawers removed.
- An alarm sounds if the freezer door is opened wider than 4° for longer than 2 minutes. Close the freezer door when you hear an alarm. (RB38A*B*A***, RB38A*B*B***, RB38A*B*3*** models only)

Step-by-step installation

STEP 1 Select a site

Site requirements:

- Solid, level surface without carpeting or flooring that may obstruct ventilation
- Away from direct sunlight
- Adequate room for opening and closing the door
- Away from a heat source
- Room for maintenance and servicing
- Temperature range: between 10 °C and 43 °C

Clearance

See the following figures and tables for space requirements for installation.

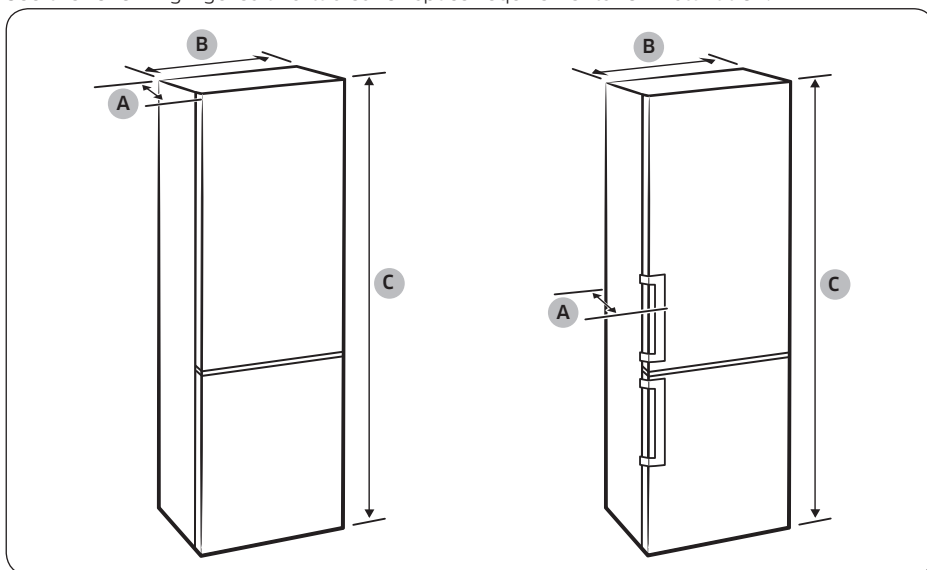

Model	Recess handle type			Bar handle type			Bespoke type	
	RB34T* RB3CT* RL34T*	RB36T* RB3DT* RL36T*	RB38T* RB3ET* RL38T*	RB34T* RB3CT* RL34T*	RB36T* RB3DT* RL36T*	RB38T* RB3ET* RL38T*	RB34A* RL34A*	RB38A* RL38A*
Depth "A"	658			720			658	
Width "B"	595			595			595	
Overall Height "C"	1853	1935	2030	1853	1935	2030	1853	2030

(unit : mm)

Installation

Installation

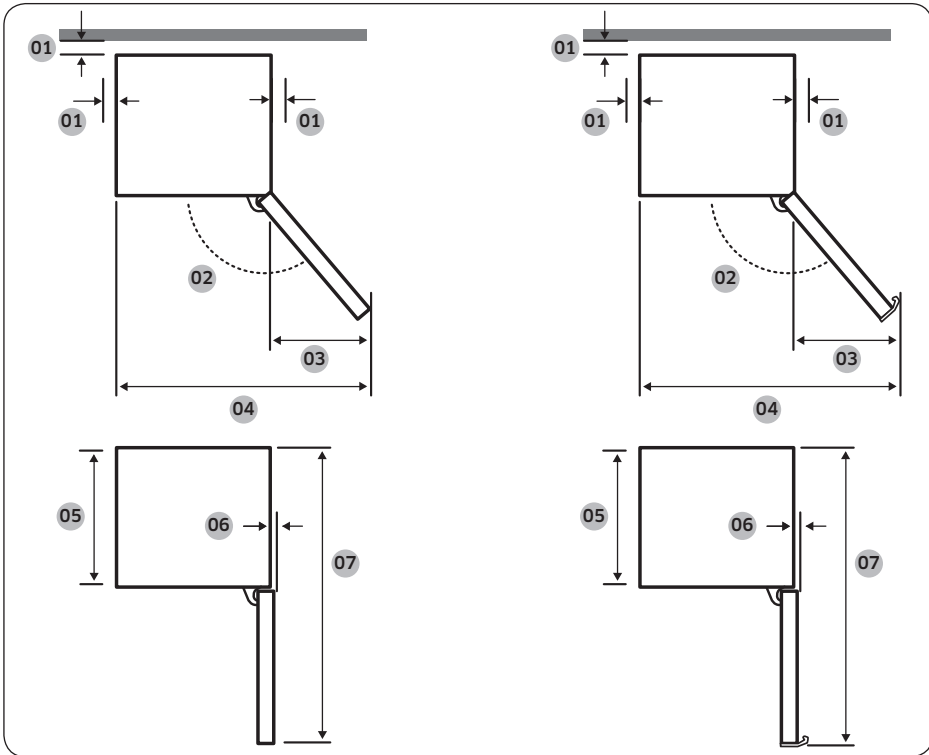

Model	Recess handle type	Bar handle type	Bespoke type
01	more than 50 mm recommended	more than 50 mm recommended	more than 50 mm recommended
02	135°	135°	105°
03	404	433	191
04	999	1028	786
05	595	595	595
06	6	6	0
07	1210	1217.5	1207

(unit : mm)

NOTE

The measurements in the table may differ, depending on the measuring method.



STEP 2 Spacing (applicable models only)

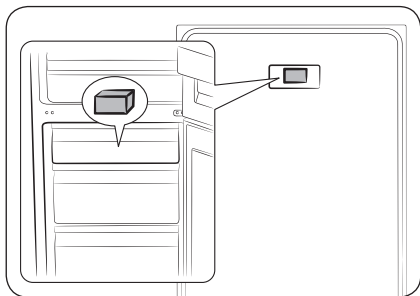

1. Open the door and locate the provided spacer (Gray block).
2. Unpack the spacer and attach it to the rear of the refrigerator as shown. They help ventilate air to the rear wall and save power consumption.

STEP 3 Flooring

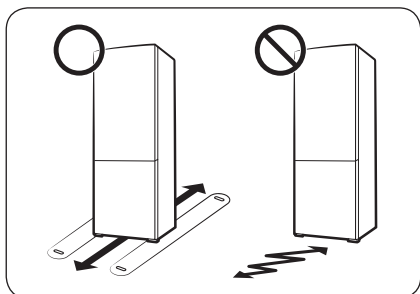

- The surface to install the refrigerator must support a fully loaded refrigerator.
- To protect the floor, put a large piece of cardboard on each foot of the refrigerator.
- Once the refrigerator is in its final position, do not move it unless necessary to protect the floor. If you have to, use a thick paper or cloth such as old carpet along the movement path.



Installation

STEP 4 Adjust the levelling legs

⚠ CAUTION

- The refrigerator must be levelled on a flat, solid floor. Failing to do so can cause damage to the refrigerator or physical injury.
- Levelling must be performed with an empty refrigerator. Make sure no food items remain inside the refrigerator.
- For safety reasons, adjust the front side a little higher than the rear side.

The refrigerator can be levelled using the front legs that have a special screw (leveller) for levelling purposes. Use a flat-head screwdriver for levelling.

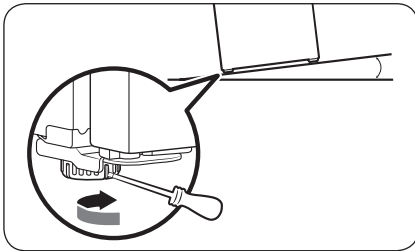

To adjust the height of the left side:

Insert a flat-head screwdriver into the leveller of the front left leg. Turn the leveller clockwise to raise, or turn it anticlockwise to lower.

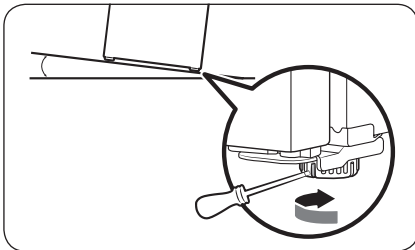

To adjust the height of the right side:

Insert a flat-head screwdriver into the leveller of the front right leg. Turn the leveller clockwise to raise, or turn it anticlockwise to lower.



STEP 5 Initial settings

By completing the following steps, the refrigerator should be fully functioning.

1. Remove the PE foam sheet on each shelf corner, which is attached to protect the refrigerator during transportation.
2. Plug the power cord into the wall socket to turn the refrigerator on.
3. Open the door, and check if the interior light lights up.
4. Set the temperature to the coldest, and wait for about an hour. Then, the refrigerator will be slightly chilled, and the motor will run smoothly.
5. Wait until the refrigerator reaches the set temperature. Now the refrigerator is ready for use.

NOTE

When the refrigerator powers on, the alarm will sound. To turn off the alarm, tap <, ○ or >.

STEP 6 Temperature Alarm (applicable models only)

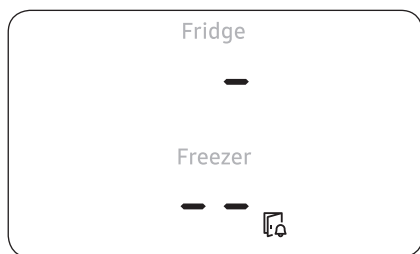

- If the freezer temperature is too warm because there has been a power failure, the display blinks as shown in the figure.
 - If you tap any button (<, ○, or >), the "warmest temperature" which has reached in the freezer and fridge compartment is flashed on the display for 5 seconds.
- This warning may occur;
 - When the appliance is turned on for the first time after the installation.
 - If the freezer is too warm due to a power failure.

STEP 7 Final check

When installation is complete, confirm that:

- The refrigerator is plugged into an electrical outlet and grounded properly.
- The refrigerator is installed on a flat, level surface with a reasonable clearance from the wall or the cabinet.
- The refrigerator is level and is sitting firmly on the floor.
- The door opens and closes freely, and the interior light turns on automatically when you open the door.



Operations

Control panel

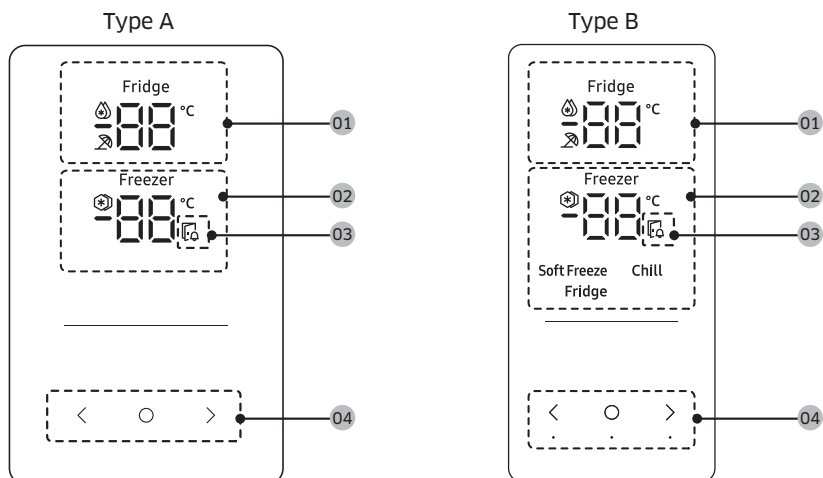

01 Fridge indicator	<ul style="list-style-type: none"> Displays the current or desired temperature of the fridge. ☹️ indicates that the Power Cool function is on. 🌙 indicates that the Vacation function is on.
02 Freezer indicator	<ul style="list-style-type: none"> Displays the current or desired temperature of the freezer. ❄️ indicates that the Power Freeze function is on.
03 Door open indicator	This indicator blinks with an alarm if the door is left open for more than 2 minutes.
04 Buttons	<ul style="list-style-type: none"> When the display is off, tap any button to wake up the display. Use ○ to select the fridge or freezer and < or > to select the desired temperature or function for the selected compartment.



NOTE

- The control panel is designed to stay off when the refrigerator is not in use. It only becomes active and lights up when you open the door or tap the buttons.
- If the door is left open for 5 minutes, internal light will blink for 5 minutes and turn off. This is to alert hearing-impaired users that a door is open. Note that this function is normal.



Setting the desired temperature or function





1. Tap any button (< , ○ , or >) to wake up the display.
 - This step may not apply to some models.
2. Tap ○ to select the fridge or freezer.
 - The selected compartment's indicator blinks.
 - The degrees Celsius symbol (°C) does not blink.
3. Tap < or > to select the desired temperature or function.
 - Refer to the table for available selection for each compartment.

Fridge	<ul style="list-style-type: none"> • Available selection:  (Power Cool) ↔ 1 °C ↔ 2 °C ↔ 3 °C ↔ 4 °C ↔ 5 °C ↔ 6 °C ↔ 7 °C ↔  (Vacation) • Power Cool speeds up the cooling process at maximum fan speed. The fridge keeps running at full speed for two and a half hours and then returns to the previous temperature. • Use the Vacation function if you are going on vacation or a business trip, or if you do not intend to use the fridge for an extended time. The fridge temperature will be kept under 17 °C, but the freezer remains active as previously set.
---------------	--



Operations

Freezer

- Available selection:
[Type A]:  (Power Freeze) ↔ -23 °C ↔ -22 °C ↔ -21 °C ↔ -20 °C ↔ -19 °C ↔ -18 °C ↔ -17 °C ↔ -16 °C ↔ -15 °C
[Type B]:  (Power Freeze) ↔ -23 °C ↔ -22 °C ↔ -21 °C ↔ -20 °C ↔ -19 °C ↔ -18 °C ↔ -17 °C ↔ -16 °C ↔ -15 °C ↔ Soft Freeze (-5 °C) ↔ Chill (-1 °C) ↔ Fridge (2 °C)
 - Power Freeze speeds up the freezing process at maximum fan speed. The freezer keeps running at full speed for 50 hours and then returns to the previous temperature. To freeze large amounts of food, activate Power Freeze for at least 20 hours before putting food in the freezer.
 - **Freezer modes descriptions (For Type B only)**
 - Soft Freeze (-5 °C): For storing frozen fish and meat before properly defrosting.
 - Chill (-1 °C): Ideal for storing meats and fresh seafood.
 - Fridge (2 °C): For preserving fruit and vegetables.
-  **CAUTION (For Type B only)**
- If you set the Freezer mode to Soft Freeze, Chill, or Fridge, the freezer temperature will rise, and the stored food may leak juice as they begin to thaw.
 - Do not store meat or fish for an extended time in Soft Freeze or Chill mode. They may spoil as the temperature in those modes is not appropriate for storing meat or fish for a long time.
-  **NOTE**
- When you use this function the energy consumption of the refrigerator will increase. Remember to turn it off when you don't need it and return the freezer to your original temperature setting.

4. Wait until the selected compartment's indicator stops blinking or tap  to confirm your selection.

 **NOTE**

Using Power Cool or Power Freeze increases power consumption.

Special features

The actual image and special functions of your refrigerator may differ, depending on the model and the country.

Water dispenser (applicable models only)

With the water dispenser, you can dispense water without opening the fridge door. The water tank must be filled with potable water before use.

To fill the water tank with potable water

Open the door and locate the water tank that is located in the door shelf area.

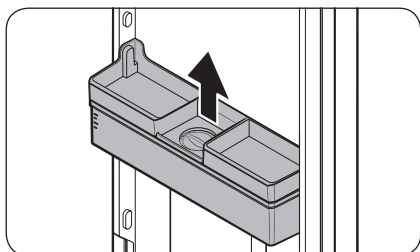

1. Hold the handgrips on both sides of the water tank and lift up to remove.

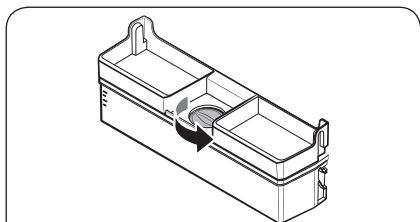

2. Fill the water tank with potable water up to 3.5 liters (MAX). You can remove either the top cap or the cover and pour water.

⚠ CAUTION

- The water dispenser is designed to dispense potable water. Fill the water tank only with potable water. Do not fill with any other liquids.
- Do not fill the water tank excessively, which causes an overflow.

📖 NOTE

For first-time use, clean inside the water tank.

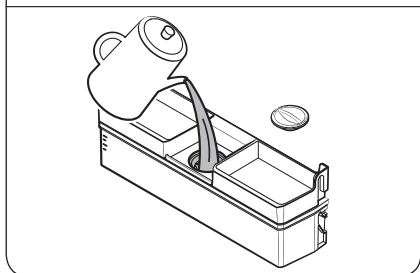

Operations

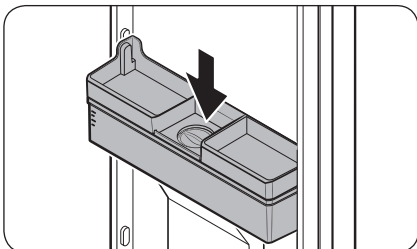

3. Reinsert the water tank and close the door. Make sure the water outlet of the water tank faces forward.

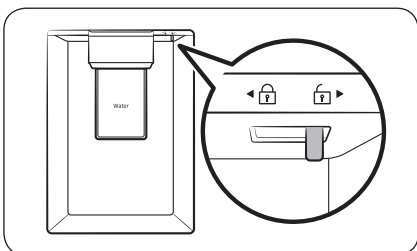

4. Put a water glass under the water outlet of the dispenser, and gently push the dispenser lever to dispense water. Make sure the water dispenser is unlocked.

CAUTION

- Do not store items on top of the water tank cap.
- Do not try to fill the water tank without removing it from the door.
- Make sure that water tank is seated properly.
- Do not use the refrigerator without the water tank. This may reduce performance and efficiency.
- To prevent water bouncing, make sure the glass is in line with the dispenser lever.

NOTE

To secure more room, you can use the water tank to store food. In this case, remove the lid of the tank.

Optimal Fresh+ (applicable models only)

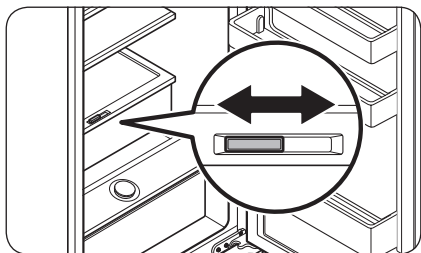

Optimal Fresh+ drawer allows you to divide the area into two separated zones using the Flex Divider.

Store meat and fish on the left side of Optimal Fresh+ and vegetables and fruits on the right side.

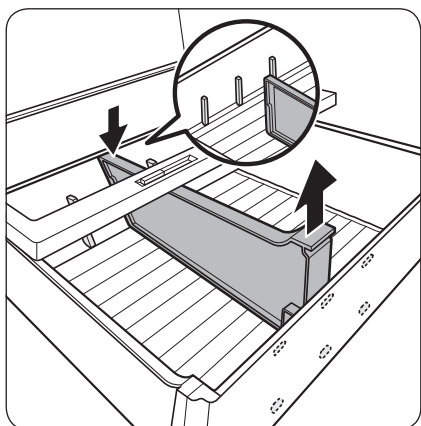

Removing the Flex Divider

While pressing the rear side, pull up the front side to remove.

Humidity Fresh+ (applicable models only)

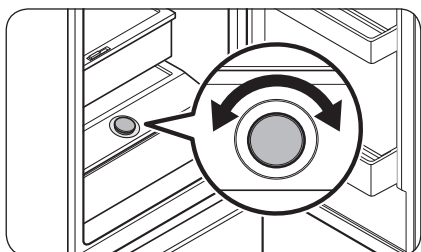

Humidity Fresh+ allows you to adjust the humidity. Turn the control dial left or right to adjust the humidity as you desire.

Operations

Using the freezer shelf (applicable models only)

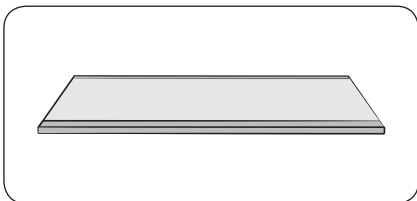

To get more space, you can remove all the drawers and locate the 'Freezer Shelf' on the bottom drawer, since it does not affect thermal and mechanical characteristics.

A declared storage volume of frozen food storage compartment is calculated with these drawers removed.

(In the case of Singapore model, declared volume is calculated with taking out the upper & middle drawer only.)

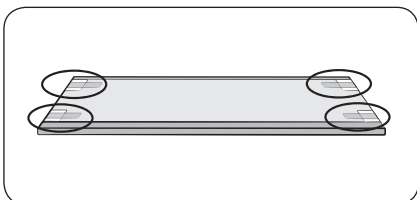

1. Remove the tape attached on the shelf.

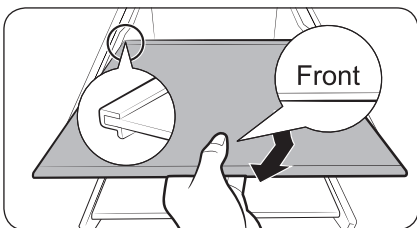

2. Take out all the drawers to assemble the shelf.

3. Insert the freezer shelf with the "Front" mark side up. If the "Front" mark is unable to identify, insert the protruding part of the shelf at first as shown in figure.

⚠ CAUTION

- Do not insert the shelf upside-down, or in the reverse direction.
- When you don't use the freezer shelf, keep it safe for later use.

📖 NOTE

When storage the glass container on the tempered shelf, the scratch may occur since friction on the shelf.

Maintenance

Reversing the door handle position (For models with bar handles)

NOTE

This procedure applies to both the fridge and freezer compartment.

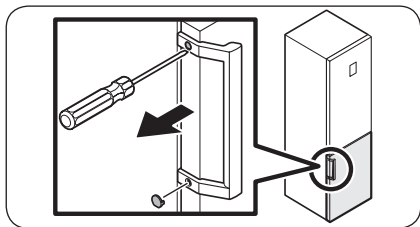

1. Use a flat-head screwdriver to remove the screw covers.
 - After detaching the handle, attach the screw covers back on the screw holes.

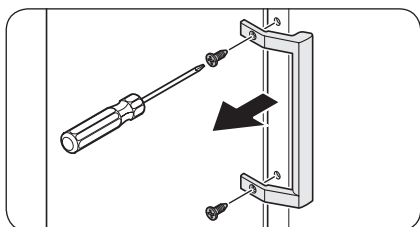

2. Use a Phillips screwdriver to remove the screws and detach the handle.

NOTE

Use these screws to fasten the handle on the opposite side.

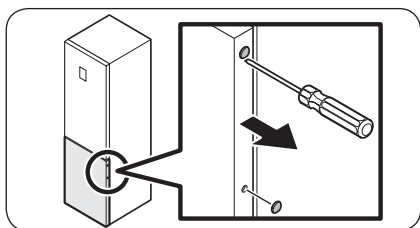

3. On the opposite side of the door, use a flat-head screwdriver to remove the screw covers.

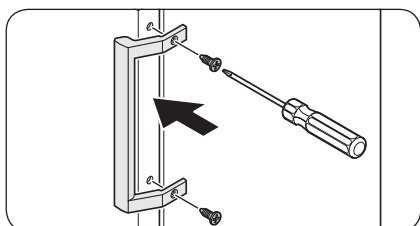

4. Place the handle on the opposite side of the door and use a Phillips screwdriver to attach the handle with the screws.

Maintenance

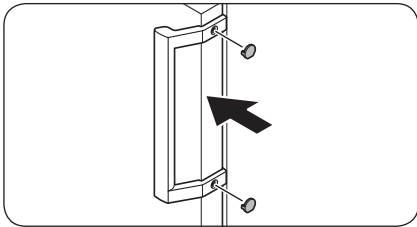

5. Attach the screw covers.

Door reversal (applicable models only)

⚠ WARNING

- Tilting/laying the refrigerator requires a minimum of 2 people.
- Disconnect the power cord before reversing the doors.

Tools required (not provided)

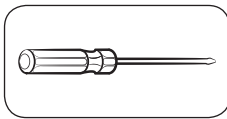

Philips screwdriver

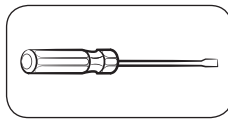

Flat-head screwdriver



11 mm spanner

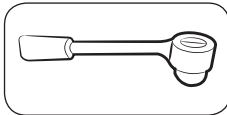

10 mm socket wrench

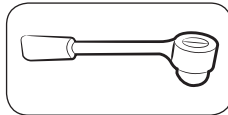

8 mm socket wrench



10 mm spanner

Accessories

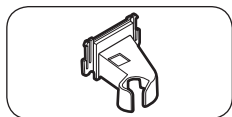

Top-left hinge cover

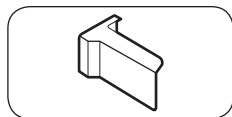

Top-right door cover
(applicable models only)

⚠ CAUTION

- Be careful not to damage the wires and connectors during this process.
- Throughout the entire reversing procedure, keep all the small parts (screws, caps, etc.) of the refrigerator away from children or infants for safety reasons.
- Make sure to keep all the screws and other removed parts in a safe place during the door reversal process.

📖 NOTE

- Samsung recommends that reversing of the door opening is only completed by Samsung approved service providers. This will be on a chargeable basis at the customer's expense.
- Before reversing the doors, put a protective material (such as a cardboard box) on the floor where you can safely place the removed parts, preventing any damage throughout the whole process.

Reversing the door

📖 NOTE

For the models with handles, reverse the handles first. (For detailed information, see the "Reversing the door handle position (For models with bar handles)" section.)

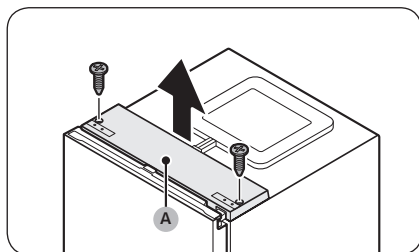

1. With the fridge door closed, use a Phillips screwdriver to remove the screws fastening the **top cover (A)**.

Maintenance

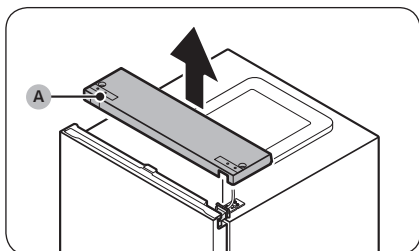

2. Gently lift the **top cover (A)** and place it on top of the refrigerator.
 - Be careful when you lift the **top cover (A)**. There is a wire connected underneath it.

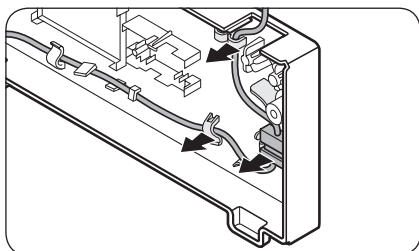

3. Remove the wire and the wire connector placed on the holder underneath the top cover.
 - This step may not apply to some models.

⚠ CAUTION

Do not pull the connectors too hard.

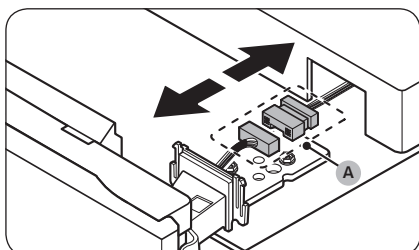

4. Disconnect the **wire connector (A)**.
 - This step may not apply to some models.

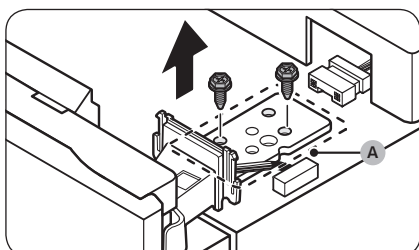

5. Use a socket wrench (8 mm) to remove the screws fastening the **top hinge (A)**.

⚠ CAUTION

To prevent the fridge door from falling, make sure to hold it tight while removing the screws.

📖 NOTE

You can also use a Phillips screwdriver to remove the screws.

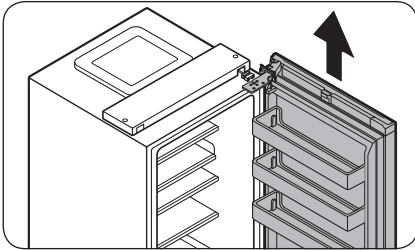

6. Open the fridge door, and then lift the door to remove it from the middle hinge. Keep the door in a safe place.

⚠ CAUTION

The door is heavy. To prevent damage or injury, use caution while removing the door.

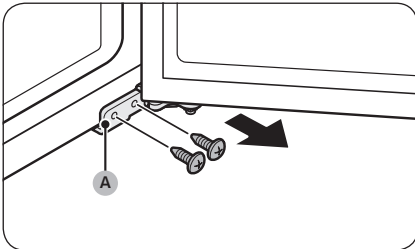

7. Open the freezer door, and then use a Phillips screwdriver to remove the screws fastening the **bottom hinge (A)**.

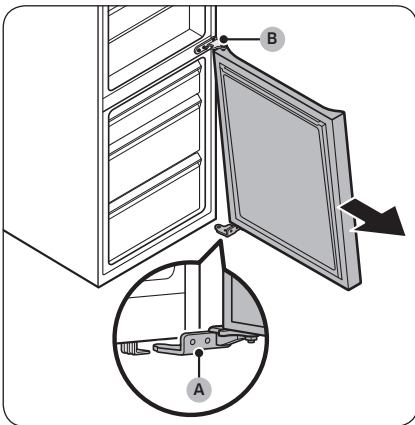

8. With the freezer door sitting on the **bottom hinge (A)**, slowly pull the **bottom hinge (A)** to remove it from the holder on the bottom of the refrigerator. Once the **bottom hinge (A)** is removed from the freezer door, and then pull the freezer door down to remove it from the **middle hinge (B)**.

⚠ CAUTION

To prevent the freezer door from falling, make sure to hold the freezer door tight until it is safely removed from the **middle hinge (B)**.

Maintenance

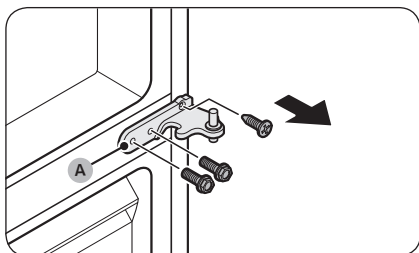

9. Use a Phillips screwdriver and socket wrench (10 mm) to remove the screws fastening the **middle hinge (A)**.

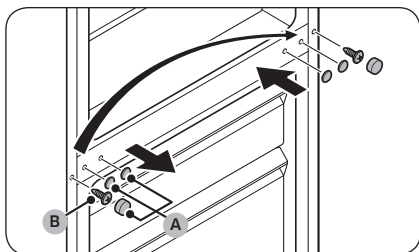

10. Remove the **middle hinge screw covers (A)**, and then use a Phillips screwdriver to remove the **screw (B)**.
11. On the opposite side, use a Phillips screwdriver to fasten the **screw (B)**, and then put on the **middle hinge screw covers (A)**.

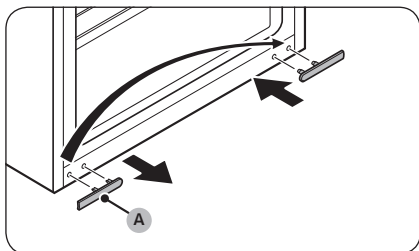

12. Remove the **bottom hinge screw cover (A)** and put it on the opposite side.

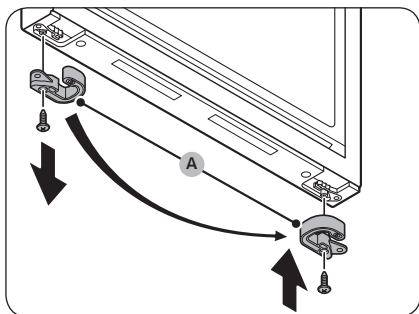

13. On the bottom of the freezer door, remove the **door stopper (A)** and put it on the opposite side of the door.
- Use a Phillips screwdriver to remove and tighten the screw fastening the **door stopper (A)**.
 - Flip the **door stopper (A)** before putting it on the opposite side.

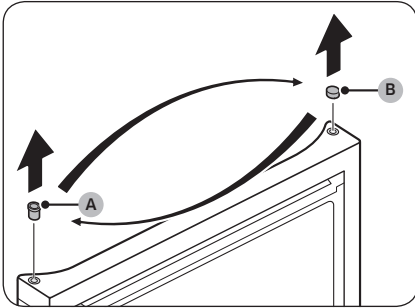

14. On the top of the freezer door, switch the position of the **grommet (A)** and the **grommet cover (B)**.

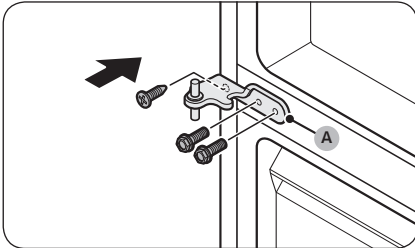

15. Fasten the **middle hinge (A)** to the opposite side of where it was removed.
- Use a Phillips screwdriver and socket wrench (10 mm) to fasten the screws.

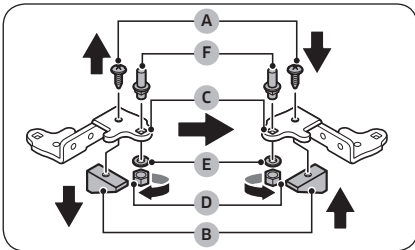

16. Disassemble the bottom hinge and reverse all the parts.
- a. Use a Phillips screwdriver to remove the **screw (A)** fastening the **fixer (B)** to the **bottom hinge (C)**.
 - b. Use a spanner (10 mm) to remove the **nut (D)** and **washer (E)** fastening the **shaft (F)**.
 - c. Flip the **bottom hinge (C)**, and then reattach the **shaft (F)** with the **washer (E)** and the **nut (D)**.
 - d. Fasten the **fixer (B)** with the **screw (A)**.

⚠ CAUTION

- Be careful not to drop the **shaft (F)** or hurt your fingers when removing or assembling the **shaft (F)**.
- Make sure the **washer (E)** is in the correct place. If the shaft is fastened without the **washer (E)**, the freezer door may fall and cause injury.

Maintenance

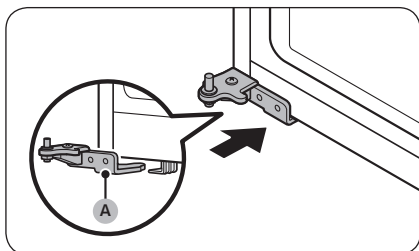

17. Turn the levelling leg on the opposite side of where **bottom hinge (A)** removed. Then, Put the **bottom hinge (A)** on the holder.

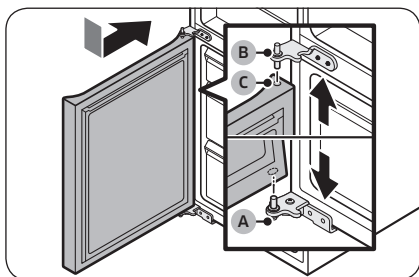

18. Attach the freezer door.
- Put the freezer door on the **bottom hinge (A)**. Place the door perpendicular to the refrigerator's main body.
 - Push the freezer door down to insert the **middle hinge (B)** into the **grommet (C)** on top of the freezer door.

CAUTION

Do not push the door too hard. Make sure the **bottom hinge (A)** stays on the holder at the bottom of the refrigerator throughout this step.

NOTE

After attaching the freezer door, adjust the levelling legs to level the refrigerator. (For detailed instruction, see the "STEP 4 Adjust the levelling legs" section on page 32.)

19. Use a phillips screwdriver to fasten the **bottom hinge (A)** with the screws. Then, close the freezer door.

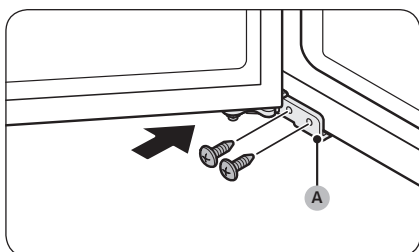

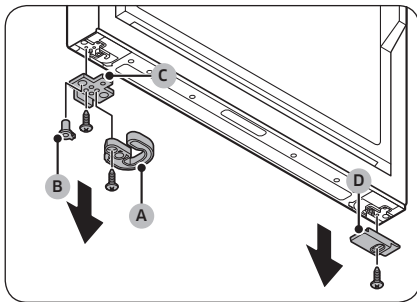

20. On the bottom of the fridge door, remove all the part on the left and right side.

- a. Use a Phillips screwdriver to remove the screws.
- b. Remove the auto closer (A), grommet (B), and door stopper (C) on one side, and the bottom fridge door cover (D) on the other side.

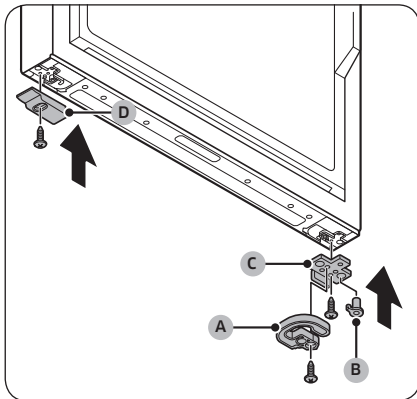

21. Switch the sides of all the removed parts.

- a. Put the door stopper (C), grommet (B), auto closer (A) on the opposite side to where they were removed.
- b. Fasten the door stopper (C) and auto closer (A) with the screws using a Phillips screwdriver.
- c. Put the bottom fridge door cover (D) on the opposite side to where it was removed.
- d. Fasten the bottom fridge door cover (D) with the screw using a Phillips screwdriver.

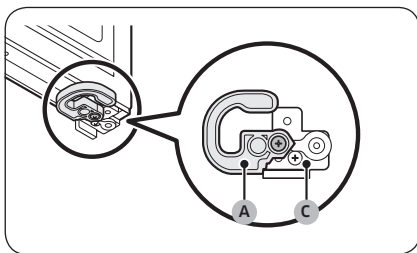

⚠ CAUTION

You must fasten the screws for the door stopper (C) and auto closer (A) correctly as shown in the figure. If you fasten the the screws incorrectly, it causes the door hinge damage.

Maintenance

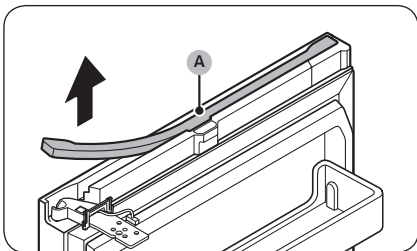

22. On the top of the fridge door, remove the **wire cover (A)**.

- Gently lift either side of the **wire cover (A)** and pull to remove it from the door.
- This step may not apply to some models.

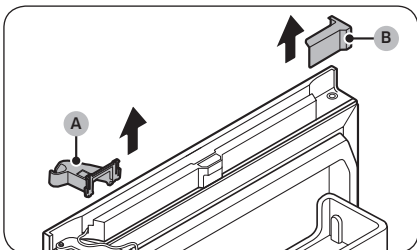

23. Remove the **top-right hinge cover (A)** and the **top-left door cover (B)**.

- This step may not apply to some models.

NOTE

Keep the removed parts in a safe place for later use.

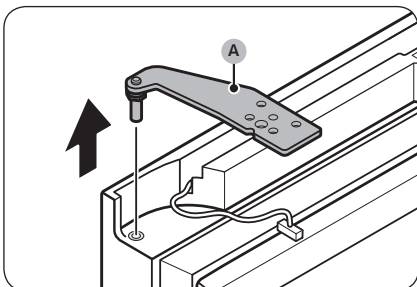

24. Remove the **top hinge (A)** from the fridge door.

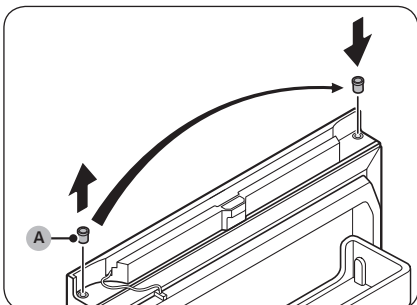

25. Remove the **grommet (A)** and put it on the opposite side.

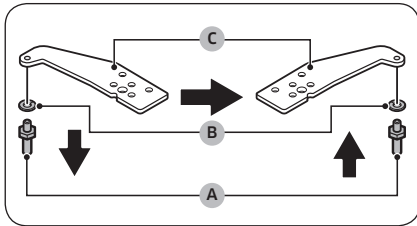

26. Reverse the top hinge.

- a. Use a spanner (11 mm) to disassemble the **shaft (A)** and **washer (B)**.
- b. Flip the **top hinge (C)**, and then reattach the **washer (B)** and **shaft (A)**.

CAUTION

- Be careful not to drop the **shaft (A)** or hurt your fingers when removing or assembling the **shaft (A)**.
- Make sure the **washer (B)** is in the correct place. If the shaft is fastened without the **washer (B)**, the door may fall and cause injury.

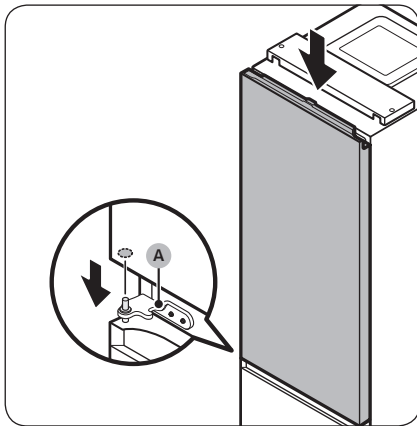

27. Put the fridge door on the **middle hinge (A)**.

CAUTION

To prevent the fridge door from falling, make sure to hold it tight until the top hinge is fastened.

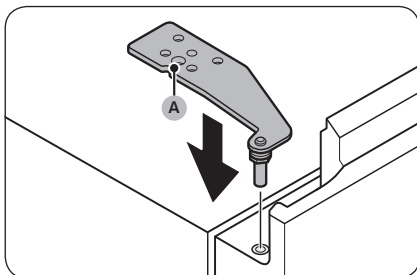

28. Put the **top hinge (A)** on the opposite side to where it was removed.

Maintenance

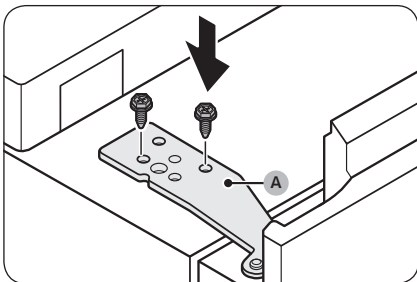

29. Fasten the **top hinge (A)** with the screws using a socket wrench (8 mm).

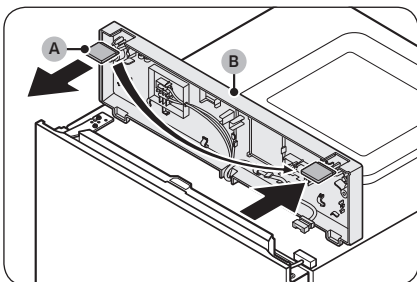

30. Remove the **space cover (A)** from the **top cover (B)** and then put it on the opposite side.

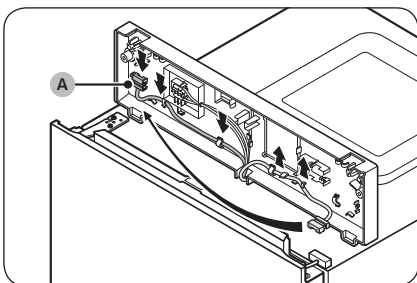

31. Underneath the top cover, pull the **wire connector (A)** from the holders, and move it to the holders on the opposite side.
- This step may not apply to some models.

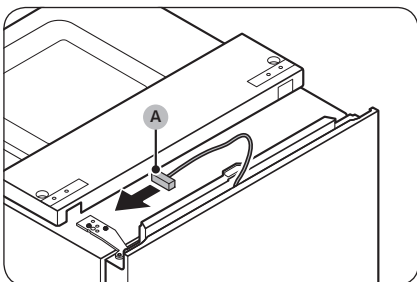

32. Move the **wire connector (A)** on the fridge door to the opposite side.
- This step may not apply to some models.

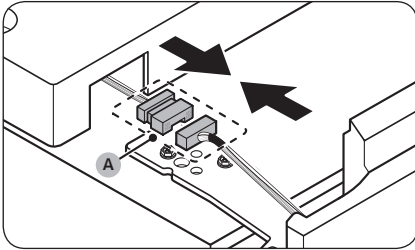

- 33.Reconnect the wire connector (A).**
 - This step may not apply to some models.

⚠ CAUTION

Make sure the wire connectors are connected properly. Otherwise, the display does not operate.

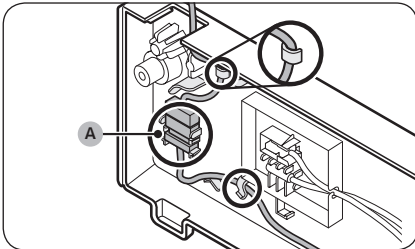

- 34.Place the wire and the wire connector (A) on the holder underneath the top cover.**
 - This step may not apply to some models.

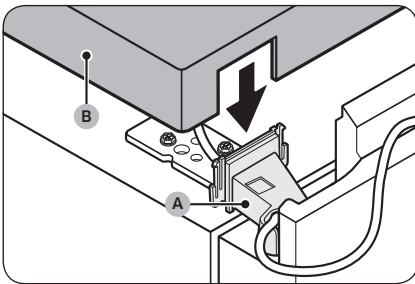

- 35.Attach the provided top-left hinge cover (A) to the top hinge and assemble the top cover (B).**
 - Place the wires and connectors into the top-left hinge cover (A) and top cover (B). (Some models does not have wires on the fridge door and this may not apply to those models.)

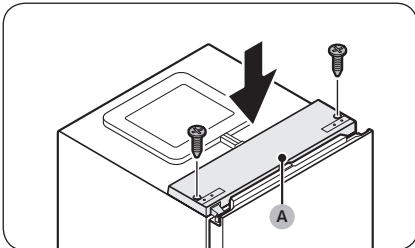

- 36.With the fridge door closed, put the top cover (A) back and fasten it with the screws using a Phillips screwdriver.**

⚠ CAUTION

Be careful not to damage the wires when fastening the top cover (A).

Maintenance

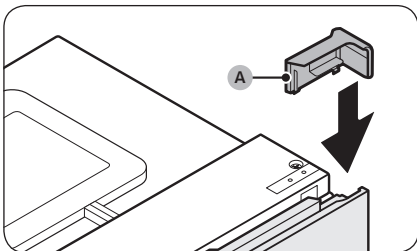

37. Put the provided **top-right door cover (A)** on the opposite side of the door hinge.
- This step may not apply to some models.

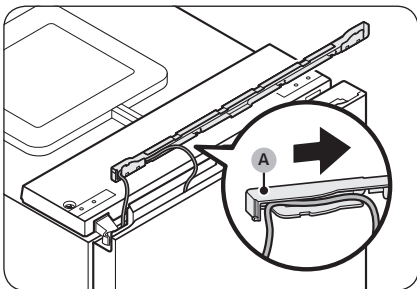

38. Place the wire from the fridge door into the space underneath the **wire cover (A)**.
- This step may not apply to some models.

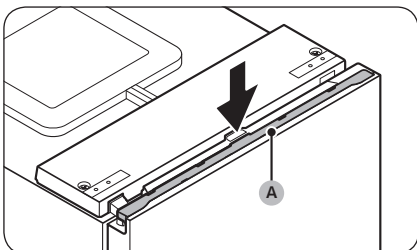

39. Put the **wire cover (A)** back onto the fridge door.
- This step may not apply to some models.
40. Open and close the fridge door a few times to check for any problems.

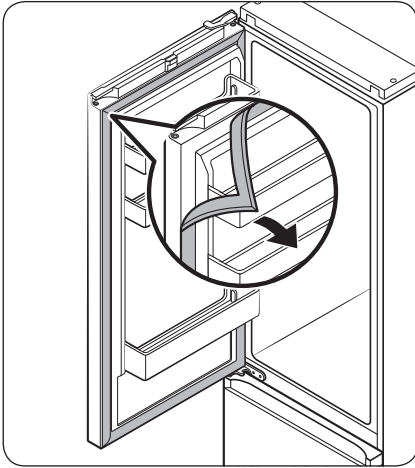

41. Detach the fridge and the freezer door gaskets, and then attach them after rotating them 180°.

⚠ CAUTION

Make sure the door gaskets are properly attached. If not, there can be a noise or dew can be formed which affects performance of the unit.

📖 NOTE

- After reversing the door, adjust the levelling legs to level the refrigerator. (For detailed instruction, see the "STEP 4 Adjust the levelling legs" section on page 32.)
- To return the door to its initial position, follow the steps again. Please note that the door, hinges, and other parts would then be in the opposite orientation as listed in these steps.

Maintenance

Handle and care

Shelves / Rack & Shelf (applicable models only)

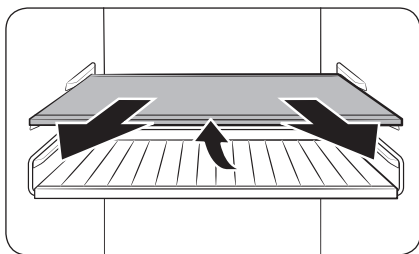

1. Pull out the shelf (or Rack & Shelf) a little. Then, while lifting the rear side, pull out.

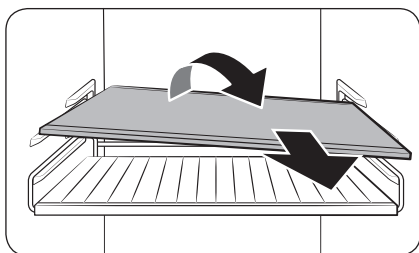

2. Twist the shelf (or Rack & Shelf) diagonally to remove.

Foldable shelf (applicable models only)

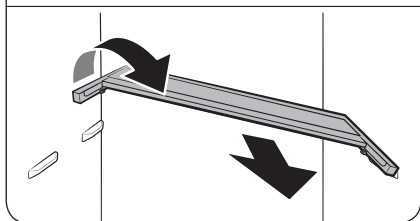
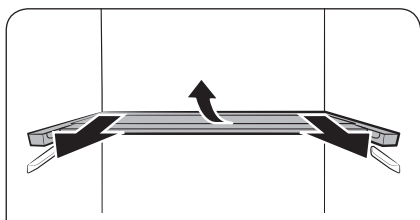
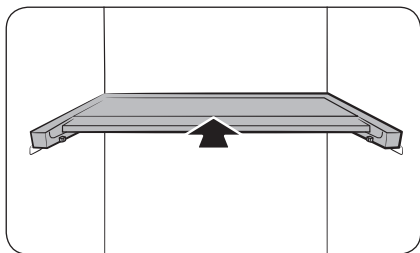

1. Slide the front half of the shelf.

2. Pull out the foldable shelf a little. Then, while lifting the rear side, pull out.

3. Twist the shelf diagonally to remove.

⚠ CAUTION

- Do not put food or objects in front of the Optimal Fresh+. The door may not close properly, and the items may fall down on the floor.
- The shelf must be inserted correctly. Do not insert upside down.
- When reinserting the shelf, make sure to push in the shelf to the end until it fits.
- Glass containers may scratch the surface of glass shelves.

Maintenance

Cleaning

Interior and exterior

⚠ WARNING

- Do not use benzene, thinner, or home/car detergent such as Clorox™ for cleaning purposes. They may damage the surface of the refrigerator and cause a fire.
- Do not spray water onto the refrigerator. This may cause electric shock.

Regularly use a dry cloth to remove all foreign substances such as dust or water from the power plug terminals and contact points.

1. Unplug the power cord.
2. Use a moistened, soft, lint-free cloth or paper towel to clean the refrigerator's interior and exterior.
3. When done, use a dry cloth or paper towel to dry well.
4. Plug in the power cord.

Real panel / Compressor cover (applicable models only)

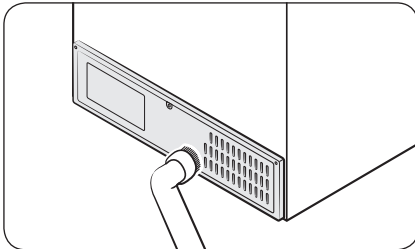

To keep cords and exposed parts of the rear panel free of dirt, vacuum the panel once or twice a year.

⚠ CAUTION

Do not remove the rear panel cover. Electric shock may occur.

Replacement

LED Lamps

To replace the lamps of the refrigerator, contact a local Samsung service centre.

WARNING

- The lamps are not user-serviceable. Do not attempt to replace a lamp yourself. This can cause electric shock.

Lamp (Light Source)

This product contains a light source of energy efficiency class <G>.

The lamp(s) and/or control gear(s) are not user-serviceable. To replace the lamp(s) and/or control gear(s) in the product, contact a local Samsung service centre.

For detailed instructions on replacing lamp(s) or control gear(s) in your product, visit the Samsung website (<http://www.samsung.com>), go to Support > Support home, and then enter the model name.

For detailed instructions on dismantling lamp(s) and/or control gear(s), simply follow the replacement instruction reached as described above.

Door panel (applicable models only)

You can select the door panel you prefer for your BESPOKE refrigerator. Purchase the door panel at a Samsung retail store and an authorized installer will install the panel for you.

CAUTION

- Disassembling or assembling the door panel on your own may result in product damage or personal injury. If you find any problems with the door panel, contact a Samsung service center
- A service fee may be charged for panel replacement even within the warranty period.

Maintenance

Pair installation (applicable models only)

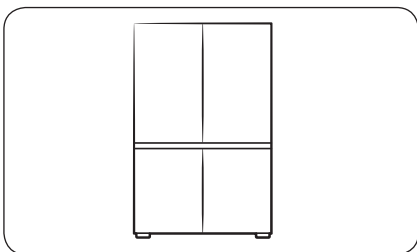

You can install this refrigerator side by side with another Samsung refrigerator if you want. However, the refrigerators must be the BESPOKE models. If you want the pair installation, check if the desired models allow pair installation before purchasing them. You can check it at the retail store or Samsung.com website.

NOTE

- Purchase the pair installation kit at a Samsung retail store and you can request an authorized installer for pair installation.
- Make sure to purchase the appropriate pair installation kit for your model. You must use the dedicated pair installation kit to prevent any installation problem.
 - RB34 model: RA-C00K4BAA
 - RB38 model: RA-C00K3BAA
- Pair installation may increase energy consumption.

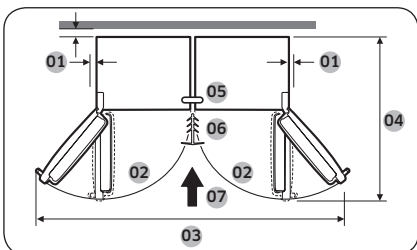

01	more than 50 mm recommended
02	105°
03	1250 mm
04	1212 mm
05	Upper bracket
06	Trim
07	Install direction

Tools required (not provided)



Phillips screwdriver



Flat-head screwdriver

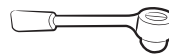

8 mm socket wrench (for bolts)

Pair installation kit accessories

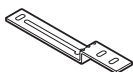

A. Upper bracket (1)



B. Lower bracket (1)

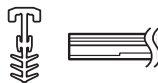

C. Trim (1)

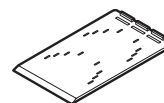

D. A/S Jig-sheet ref (4)



E. Level adjustment pad (4)

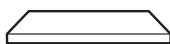

F. T7 LEX foam (8)

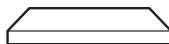

G. T5 PE foam (1)

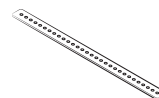

H. Rear bracket (1)



J. M5 x 16 hex screws (4)



K. M4 x 18 screws (2)

NOTE

- The number in parenthesis refers to the quantity of each accessory.
- Lower bracket (B) and Trim (C) comes in two sizes (7 or 15 mm). Check the sizes when you order the pair installation kit.

Maintenance

Step-by-step instruction

NOTE

The alphabet letters on the figure and in the parenthesis are the same as those in the accessories list.

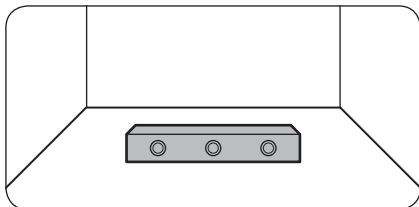

1. Check the level of the floor.
 - Use a level to check the level of the floor where the refrigerator's two rear casters will be placed.

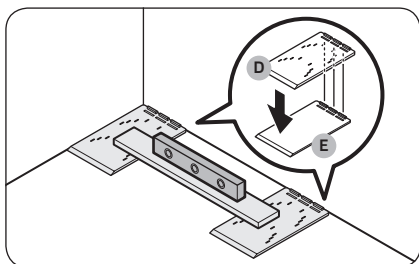

2. Place the A/S jig-sheet refs (D) and check the level.
 - Place the two provided A/S jig-sheet refs (D) on the floor where the refrigerator's two rear casters will be placed, and then check the level.
 - If the floor is not level, put the provided level adjustment pads (E) under the A/S jig-sheet refs (D) so the refrigerator will stand on a level surface.

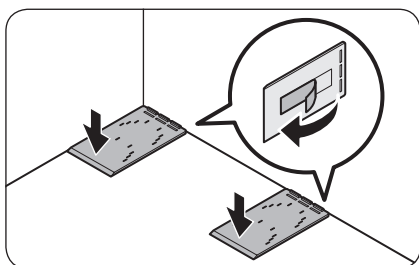

- Once you sort out all the necessary parts to level, peel off the double-sided tape on the bottom of each part and attach the part in its final position.

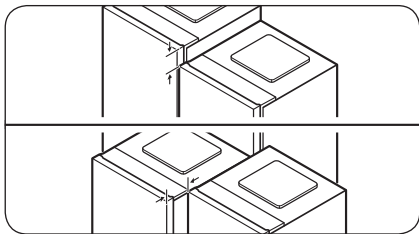
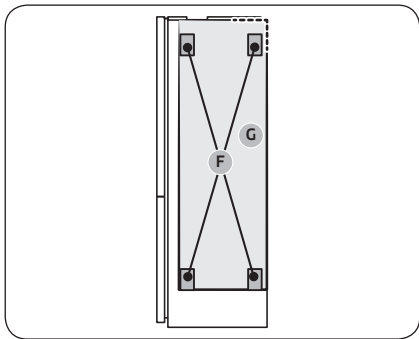
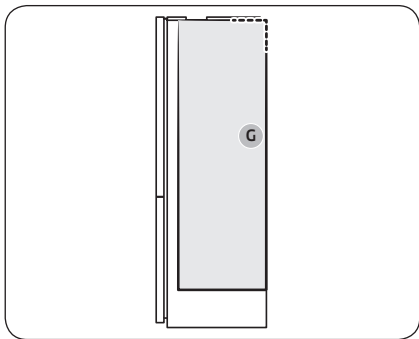

3. Attach the foams to maintain a gap between the two refrigerators.

NOTE

You must attach the **T5 PE foam (G)** to the BMF (Bottom-mounted freezer) model only. (In case you install two different types of refrigerators in pair.)

A. Pair install of RB38 model:

- Attach the **T5 PE foam (G)**.
- See the figure for the position of the foam.

B. Pair install of RB34 model:

- Attach the **T5 PE foam (G)**, and then attach four **T7 LEX foams (F)** on top of the **T5 PE foam (G)**.
- See the figure for the position of the foams.

4. Align the two refrigerators.

- Check the alignment at the top and front of the refrigerators and realign them if necessary.

Maintenance

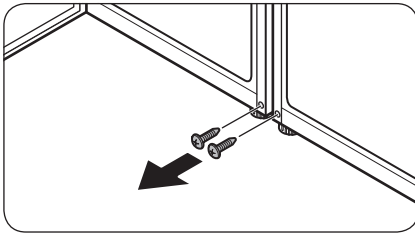

5. Remove the screws from the two holes where the lower bracket will be fastened to.
 - Open the door of the refrigerators to be paired, and then remove the screws located where the lower bracket will be fastened.

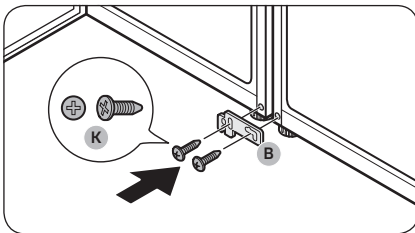

6. Fasten the lower bracket (B).
 - Fasten the lower bracket (B) with the two M4 x 18 screws (K) (one fastened to each refrigerator) to secure the lower parts of the refrigerators.

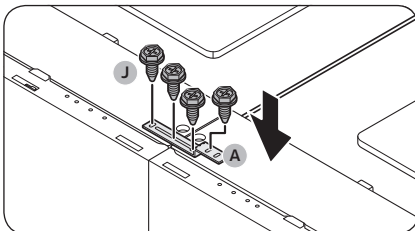

7. Fasten the upper bracket (A).
 - Fasten the upper bracket (A) with the four M5 x 16 hex screws (J) to secure the top part of the refrigerators.

NOTE

Align the tops of the refrigerators before fastening the upper bracket.

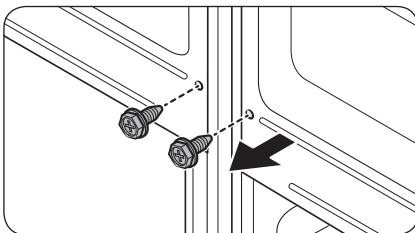

8. Remove the screws at the back of the refrigerators.

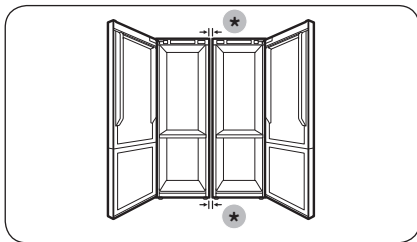
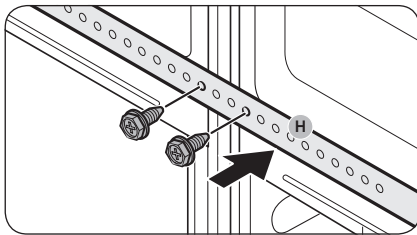

(*): 15 mm (RB34) / 7 mm (RB38)

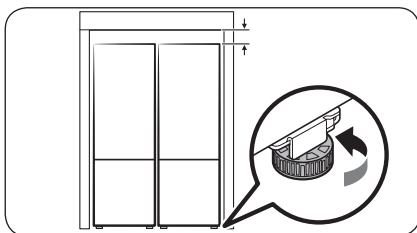
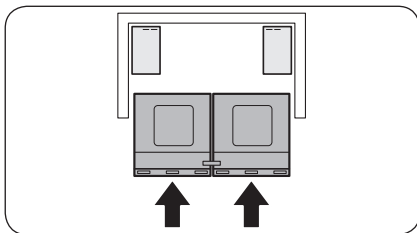

9. Use the screws removed from step 8 to fasten the rear bracket (H).

10. Check the spacing between the refrigerators.

- After fastening the upper and lower brackets, make sure the spacing between the refrigerators is 7 or 15 mm at the top and bottom.

NOTE

If the spacing between the refrigerators is greater than 7 or 15 mm, there may be less room between the refrigerator and the walls (or cabinets), and this may interfere when opening the doors.

11. Push the refrigerators into the walls (or cabinets).

- Have two people simultaneously push the refrigerators, fixed with brackets, into the walls (or cabinets).

NOTE

If the two people do not push the refrigerators evenly, the rear parts of the refrigerators may spread out or may deviate from their intended spot.

12. Adjust the height of the refrigerators.

- Turn the leveling leg right or left to adjust the height of the refrigerators to be flush with the walls (or cabinets).

Maintenance

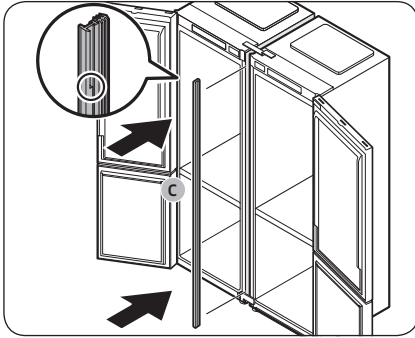

- 13.** Insert the **trim (C)** between the refrigerators.
- Open the doors and insert the **trim (C)** between the refrigerators.

NOTE

See the enlarged part of the trim in the figure to identify the trim's top side.

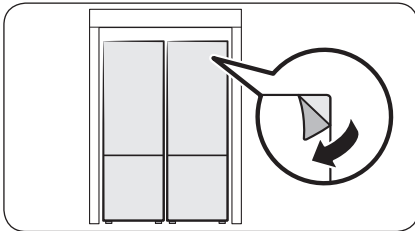

- 14.** Do a final check.
- If there are no problems, peel all the protective film off the product.

Troubleshooting

Before calling for service, review the checkpoints below. Any service calls regarding normal situations (No Defect Cases) will be charged to users.

General

Temperature

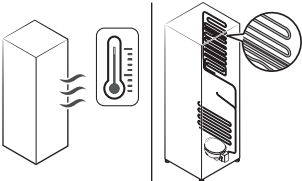
Symptom	Possible causes	Solution
Fridge/freezer does not operate. Fridge/freezer temperature is warm.	<ul style="list-style-type: none"> Power cord is not plugged in properly. 	<ul style="list-style-type: none"> Properly plug in the power cord.
	<ul style="list-style-type: none"> Temperature control is not set correctly. 	<ul style="list-style-type: none"> Set the temperature lower.
	<ul style="list-style-type: none"> Refrigerator is located near a heat source or direct sunlight. 	<ul style="list-style-type: none"> Keep the refrigerator away from direct sunlight or a heat source.
	<ul style="list-style-type: none"> Not enough clearance between refrigerator and sides/rear. 	<ul style="list-style-type: none"> Make sure there are at least 5 cm from the rear and sides.
	<ul style="list-style-type: none"> The Vacation function is activated. 	<ul style="list-style-type: none"> Deactivate the Vacation function.
	<ul style="list-style-type: none"> The refrigerator is overloaded. Food is blocking the refrigerator vents. 	<ul style="list-style-type: none"> Do not overload the refrigerator. Do not allow food to block ventilation.
Fridge/freezer is over-cooling.	<ul style="list-style-type: none"> Temperature control is not set correctly. 	<ul style="list-style-type: none"> Set the temperature higher.
Interior wall is hot.	<ul style="list-style-type: none"> Refrigerator has heat-proof piping in the interior wall. 	<ul style="list-style-type: none"> To prevent condensation from forming, the refrigerator has heat-proof piping in the front corners. If the ambient temperature rises, this equipment may not work effectively. This is not a system failure. 

Troubleshooting

Odours

Symptom	Possible causes	Solution
Refrigerator has odours.	<ul style="list-style-type: none"> Spoiled food. 	<ul style="list-style-type: none"> Clean the refrigerator and remove any spoiled food.
	<ul style="list-style-type: none"> Food with strong odours. 	<ul style="list-style-type: none"> Make sure strong smelling food is wrapped airtight.

Frost

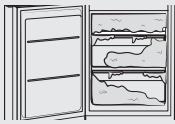
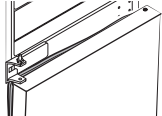
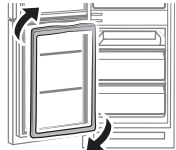
Symptom	Possible causes	Solution
Frost around the vents.	<ul style="list-style-type: none"> Food is blocking the vents. 	<ul style="list-style-type: none"> Make sure no food blocks the refrigerator vents.
Frost on interior walls.	<ul style="list-style-type: none"> Door is not closed properly. 	<ul style="list-style-type: none"> Make sure food does not block the door. Clean the door gasket.
Excessive frost build-ups in the freezer. 	<ul style="list-style-type: none"> The door is not sealing properly because the door gasket was not reversed after reversing the doors.  	<ul style="list-style-type: none"> Detach the door gasket and then attach it after rotating it 180°. 

Condensation

Symptom	Possible causes	Solution
Condensation forms on the interior walls.	<ul style="list-style-type: none"> If door is left open, moisture enters the refrigerator. 	<ul style="list-style-type: none"> Remove the moisture and do not open the door for a long time.
	<ul style="list-style-type: none"> Food with high moisture content. 	<ul style="list-style-type: none"> Make sure food is wrapped airtight.

Do you hear abnormal sounds from the refrigerator?

Before calling for service, review the checkpoints below. Any service calls related to normal sounds will be charged to the user.

These sounds are normal.

- When starting or ending an operation, the refrigerator may make sounds similar to a car engine igniting. As the operation stabilizes, the sounds will decrease.

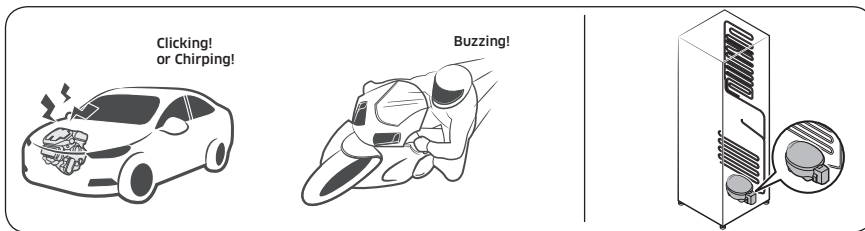

- While the fan is operating, these sounds may occur. When the refrigerator reaches the set temperature, no fan sound will occur.



- During a defrost cycle, water may drip on the defrost heater, causing sizzling sounds.



Troubleshooting

- As the refrigerator cools or freezes, refrigerant gas moves through sealed pipes, causing bubbling sounds.

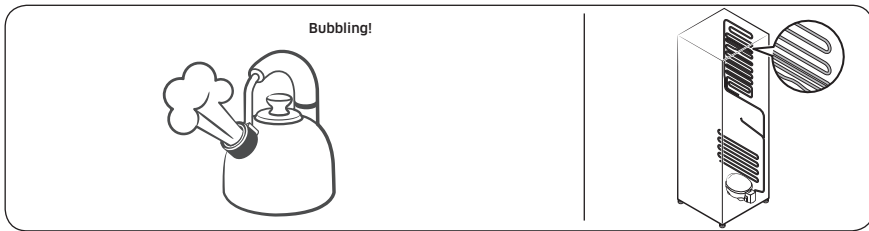

- As the refrigerator temperature increases or decreases, plastic parts contract and expand, creating knocking noises. These noises occur during the defrosting cycle or when electronic parts are working.

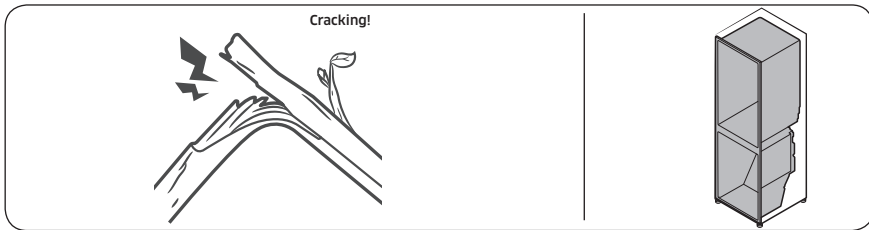

- For ice maker models: When the water valve opens to fill the ice maker, buzzing sounds may occur.
- Due to pressure equalizing when opening and closing the refrigerator door, whooshing sounds may occur.

Appendix

Safety Instruction

- For the most efficient use of energy, please keep the all inner fittings such as baskets, drawers, shelves and ice cube tray on the position supplied by manufacturer.
- This refrigerating appliance is not intended to be used as a built-in appliance.

Install Instruction

For refrigerating appliances with climate class

Depending on the climate class, This refrigerating appliance is intended to be used at ambient temperatures range as specified following table.

The climate class can be found on the rating plate. The product may not operate properly at temperatures outside of the specific range.

You can find climate class on label inside of your refrigerator

Effective temperature range

The refrigerator is designed to operate normally in the temperature range specified by its class rating.

Class	Symbol	Ambient Temperature range (°C)	
		IEC 62552 (ISO 15502)	ISO 8561
Extended Temperate	SN	+10 to +32	+10 to +32
Temperate	N	+16 to +32	+16 to +32
Subtropical	ST	+16 to +38	+18 to +38
Tropical	T	+16 to +43	+18 to +43

NOTE

The cooling performance and power consumption of the refrigerator may be affected by the ambient temperature, the door-opening frequency, and the location of the refrigerator. We recommend adjusting the temperature settings as appropriate.

Appendix

Temperature Instruction

Recommended Temperature

The optimal temperature setting for food storage:

- Fridge: 3 °C
- Freezer: -19 °C

NOTE

The optimal temperature setting of each compartment depends on the ambient temperature. Above optimal temperature is based on the ambient temperature of 25 °C.

Power Cool

Power Cool speeds up the cooling process at maximum fan speed. The fridge keeps running at full speed for two and a half hours and then returns to the previous temperature.

Power Freeze

Power Freeze speeds up the freezing process at maximum fan speed. The freezer keeps running at full speed for 50 hours and then returns to the previous temperature. To freeze large amounts of food, activate Power Freeze for at least 20 hours before putting food in the freezer.

NOTE

When you use this function the energy consumption of the refrigerator will increase. Remember to turn it off when you don't need it and return the freezer to your original temperature setting.

How to store for best preservation (applicable models only)

Cover foods to retain moisture and prevent them from picking up odors from other foods. A large pot of food like soup or stew should be divided into small portions and put in shallow containers before being refrigerated. A large cut of meat or whole poultry should be divided into smaller pieces or placed in shallow containers before refrigerating.

Placement of Foods

Shelves	Shelves should be adjustable to accommodate a variety of packages.
Specialized compartment (applicable models only)	Sealed crisper drawers provide an optimal storage environment for fruits and vegetables. Vegetables require higher humidity conditions while fruits require lower humidity conditions. Crispers are equipped with controls devices to control the humidity level. (*Depending on model and options) An adjustable temperature meat drawer maximizes the storage time of meats and cheeses.

Stored on the door	Don't store perishable foods in the door. Eggs should be stored in the carton on a shelf. The temperature of the storage bins in the door fluctuate more than the temperature in the cabinet. Keep the door closed as much as possible.
Freezer Compartment	You can store frozen food, make ice cubes and freeze fresh food in the freezer compartment.

NOTE

Freeze fresh, undamaged food only. Keep food which is to be frozen away from food which is already frozen. To prevent food from losing its flavour or drying out, place in airtight containers.

Refrigerator & Freezer Storage Chart

The freshness longevity depends on temperature and exposure to moisture. Since product dates aren't a guide for safe use of a product, consult this chart and follow these tips.

Milk products

Product	Refrigerator	Freezer
Milk	1 week	1 month
Butter	2 weeks	12 months
Ice cream	-	2-3 weeks
Natural cheese	1 month	4-6 months
Cream cheese	2 weeks	Not recommended
Yogurt	1 month	-

Meat

Product	Refrigerator	Freezer
Fresh roasts, steaks, chops	3-4 days	2-3 months
Fresh ground meat, stew meat	1-2 days	3-4 months
Bacon	7 days	1 month
Sausage, Raw from pork, beef, turkey	1-2 days	1-2 months

Appendix

Poultry / Eggs

Product	Refrigerator	Freezer
Fresh poultry	2 days	6-8 months
Poultry salad	1 day	-
Eggs, Fresh in shell	2-4 weeks	Not recommended

Fish / Seafood

Product	Refrigerator	Freezer
Fresh fish	1-2 days	3-6 months
Cooked fish	3-4 days	1 month
Fish salad	1 day	Not recommended
Dried or pickled fish	3-4 weeks	-

Fruits

Product	Refrigerator	Freezer
Apples	1 month	-
Peaches	2-3 weeks	-
Pineapple	1 week	-
Other fresh fruit	3-5 days	9-12 months

Vegetables

Product	Refrigerator	Freezer
Asparagus	2-3 days	-
Broccoli, Brussels sprouts, green peas, mushrooms	3-5 days	-
Cabbage, cauliflower, celery, cucumbers, lettuce	1 week	-
Carrots, beets, radishes	2 weeks	-

Information for model and ordering spare parts

Model information

To access the EPREL registration of the model :

1. Go to <https://eprel.ec.europa.eu>
2. Get the model identifier from the energy label of the product and type it in the search box
3. Energy Labelling information of the model is shown

Part information

- The minimum period during which spare parts, necessary for the repair of the appliance, are available
 - 7 Years thermostats, temperature sensors, printed circuit boards and light sources, door handles, door hinges, trays, baskets (boxes or drawers)
 - 10 Years door gaskets
- The minimum duration of the guarantee of the refrigerating appliance offered by the manufacturer 24 Months.
- Relevant information for ordering spare parts, directly or through other channels provided by the manufacturer, importer or authorized representative
- You can find professional repair information on <http://samsung.com/support>. You can find user servicing manual on <http://samsung.com/support>.

Contact SAMSUNG WORLD WIDE

If you have any questions or comments relating to Samsung products, please contact the SAMSUNG customer care center.

Country	Contact Center	Web Site
CROATIA	072 726 786	www.samsung.com/hr/support
BOSNIA	055 233 999	www.samsung.com/ba/support
MONTENEGRO	020 405 888	www.samsung.com/support
SLOVENIA	080 697 267 (brezplačna številka)	www.samsung.com/si/support
SERBIA	011 321 6899	www.samsung.com/rs/support
ALBANIA	045 620 202	www.samsung.com/al/support



DA68-04111L-04



Frigoriferi

Manuali i përdorimit

RB3*T*/RL3*T*/RB3*A*/RL3*A*

SEAD

Pajisje kolonë

SAMSUNG



Përmbajtja

Informacione sigurie	3
Çfarë duhet të dini për udhëzimet e sigurisë	3
Masat paraprake dhe simbolet e rëndësishme të sigurisë:	5
Masa paraprake të rëndësishme sigurie	6
Shenja të rënda paralajmërimi për transportin dhe vendin	9
Paralajmërimet shumë të rëndësishme për montimin	10
Kujdesi gjatë montimit	14
Paralajmërimet shumë të rëndësishme për përdorimin	14
Kujdes gjatë përdorimit	19
Kujdes gjatë pastrimit	22
Paralajmërimet shumë të rëndësishme për hedhjen	24
Këshilla të tjera për përdorimin e duhur	26
Udhëzimet për pajisjet e përdorura elektrike dhe elektronike	27
Instalimi	28
Frigoriferi në një vështrim	28
Montimi hap pas hapi	29
Përdorimet	35
Paneli i kontrollit	35
Funksione speciale	38
Mirëmbajtja	42
Kthimi në pozicion të kundërt e dorezës së derës (Për modele me dorezë me shufër)	42
Kthimi i derës në anën e kundërt (vetëm modelet që e kanë)	43
Manovrimi dhe kujdesi	57
Pastrimi	59
Ndërrimi	60
Montimi në çift (vetëm modelet përkatëse)	61
Zgjidhja e problemeve	68
Të përgjithshme	68
Dëgjoni tinguj jonormalë nga frigoriferi?	70
Shtojcë	72
Udhëzimet e sigurisë	72
Udhëzimet e montimit	72
Udhëzimet për temperaturat	73
Informacion për modelin dhe porositjen e pjesëve rezervë	76



Informacione sigurie

Para se të përdorni frigoriferin tuaj të ri Samsung, lexoni plotësisht këtë manual për t'u siguruar që të dini si të përdorni veçoritë dhe funksionet që ofron pajisja juaj me efikasitet dhe në mënyrë të sigurt.

Çfarë duhet të dini për udhëzimet e sigurisë

- Paralajmërimet dhe Informacionet e Rëndësishme të Sigurisë në këtë manual nuk mbulojnë të gjithë kushtet dhe situatat e mundshme që mund të ndodhin. Është përgjegjësia juaj që të përdorni gjykim të shëndoshë, të tregoni vëmendje dhe kujdes kur instaloni, mirëmbani dhe përdorni pajisjen tuaj.
- Për shkak se udhëzimet e mëposhtme të përdorimit mbulojnë modele të ndryshme, karakteristikat e frigoriferit tuaj mund të ndryshojnë disi nga ato të përshkruara në këtë manual dhe jo të gjitha shenjat e paralajmërimit mund të jenë të zbatueshme. Nëse keni pyetje ose shqetësime, kontaktoni me qendrën më të afërt të shërbimit ose gjeni ndihmë dhe informacione në internet në www.samsung.com.
- R-600a ose R-134a përdoret si ftohës. Kontrolloni etiketën e kompresorit në pjesën e pasme të pajisjes ose etiketën e klasifikimit brenda frigoriferit për të parë cili ftohës është përdorur për pajisjen tuaj. Kur ky produkt përmban gazra të ndezshëm (Ftohës R-600a), kontaktoni me autoritetet lokale në lidhje me hedhjen e sigurt të këtij produkti.
- Me qëllim që të shmangët krijimi i përzierjes të gazrave të djeshëm nëse ndodh një rrjedhje në qarkun ftohës, përmasa e dhomës në të cilën mund të vendoset pajisja varet nga sasia e ftohësit që përdoret.



Informacione sigurie

- Asnjëherë mos e ndizni pajisjen nëse ka shenja dëmtimi. Nëse nuk jeni të sigurt, konsultohuni me shitësin. Dhoma duhet të jetë e madhësisë 1 m³ për çdo 8 g të agjentit ftohës R-600a brenda pajisjes. Sasia e ftohësit në pajisjen tuaj të veçantë tregohet në pllakën e identifikimit brenda pajisjes.
- Rrjedhja e ftohësit nga tubat mund të ndizet ose të shkaktojë lëndime në sy. Kur ka rrjedhje të ftohësit nga tubi, shmangni flakët e hapura dhe largoni çdo gjë të djegshme nga produkti dhe ajroseni menjëherë dhomën.
 - Në të kundërt mund të shkaktohet zjarr ose shpërthim.
- Për të shmangur ndotjen e ushqimeve, ju lutemi respektoni udhëzimet e mëposhtme:
 - Hapja e derës për shumë kohë mund të shkaktojë rritje të konsiderueshme të temperaturës në ndarjet e pajisjes.
 - Pastroni rregullisht sipërfaqet që janë në kontakt me ushqimin dhe sistemet e arritshme të kullimit.
 - Pastroni depozitat e ujit nëse nuk janë përdorur për 48 orë; shpëlani sistemin e ujit të lidhur me furnizimin me ujë nëse uji nuk është derdhur për 5 ditë.
 - Vendosni mishin dhe peshkun e pa gatuar në enë të përshtatshme në frigorifer në mënyrë që të mos ketë kontakt apo të pikojë mbi ushqimet e tjera.
 - Ndarjet me dy yje për ushqimet e ngrira janë të përshtatshme për të ruajtur ushqimet para ngrirjes, për të ruajtur apo bërë akullore dhe kuba akulli.
 - Ndarjet me një, dy dhe tre yje nuk janë të përshtatshme për ngrirjen e ushqimeve të freskëta.



- Nëse frigoriferin e lini bosh për një periudhë të gjatë, fiken, shkrijeni, pastrojeni, thajeni dhe lëreni derën hapur për të parandaluar krijimin e mykut brenda pajisjes.

Masat paraprake dhe simbolet e rëndësishme të sigurisë:

Ndiqui të gjitha udhëzimet e sigurisë në këtë manual. Manuali përdor simbolet e mëposhtme të sigurisë.

PARALAJMËRIM

Rreziqe ose praktika jo të sigurta që mund të shkaktojnë lëndim të rëndë të personit, dëmtim të pasurisë dhe/ose vdekje.

KUJDES

Rreziqe ose praktika jo të sigurta që mund të shkaktojnë lëndim të rëndë të personit dhe/ose dëmtim të pasurisë.

SHËNIM

Informacion i dobishëm që i ndihmon përdoruesit të kuptojë dhe të përfitojnë nga frigoriferi.

Këto shenja paralajmërimi janë këtu për të parandaluar lëndimet ndaj jush dhe të tjerëve.

Ju lutemi ndiqni me kujdes.

Pasi të keni lexuar këtë pjesë, mbajeni në një vend të sigurt për referencë në të ardhmen.

Informacione sigurie

Masa paraprake të rëndësishme sigurie



Kujdes; Rrezik zjarri / materiale të ndezshme

PARALAJMËRIM

- Gjatë pozicionimit të pajisjes, sigurohuni të mos shtypni apo dëmtoni kordonin elektrik.
- Mos vendosni shumë shumëprizësha apo ushqyes portativë në pjesën e pasme të pajisjes.
- Mbusheni vetëm me ujë të pijshëm.
- Lidheni vetëm me furnizimin me ujë të pijshëm.
- Mbajini të lira nga pengesat hapësirat e ventilimit në kasën e pajisjes ose në strukturën e integruar.
- Mos përdorni pajisje mekanike ose mjete të tjera për të përshpejtuar procesin e ngrirjes, përveç atyre që rekomandohen nga prodhuesi.
- Mos e dëmtoni qarkun e ftohësit.
- Mos përdorni pajisje elektrike brenda ndarjeve të frigoriferit për ruajtjen e ushqimit nëse nuk janë të një lloji të rekomanduar nga prodhuesi.
- Kjo pajisje nuk është projektuar për t'u përdorur nga persona (përfshirë fëmijët) me aftësi të kufizuara fizike, ndjeshmërie ose mendore, apo ata që nuk kanë përvojë dhe njohuri, përveçse nëse janë të monitoruar ose janë të udhëzuar në lidhje me përdorimin e pajisjes nga një person përgjegjës për sigurinë e tyre.

- Kjo aparaturë mund të përdoret nga fëmijë të moshës 8 vjeç e lart dhe personat me aftësi të pakësuar fizike, të ndjesisë ose mendore ose mungesë të përvojës dhe njohurisë nëse u është dhënë mbikëqyrje ose udhëzime në lidhje me përdorimin e pajisjes në një mënyrë të sigurt dhe i kuptojnë rreziqet që përfshihen. Fëmijët nuk duhet të luajnë me aparaturën. Pastrimi dhe mirëmbajtja e përdoruesit nuk duhet bërë nga fëmijë pa mbikëqyrje. Fëmijët e moshës nga 3 deri në 8 vjeç lejohen të ngarkojnë dhe shkarkojnë pajisjet frigoriferike.
- Për të shmangur rrezikun, nëse kordoni elektrik është dëmtuar, zëvendësimi i tij duhet të bëhet nga prodhuesi, nga agjenti i shërbimit ose nga një person i kualifikuar.
- Priza duhet të jetë lehtësisht e arritshme, në mënyrë që pajisja të mund të shkëputet menjëherë nga energjia në rast emergjence.
 - Duhet të jetë jashtë zonës së pjesës së pasme të pajisjes.
- Mos ruani substanca shpërthyes, si kuti aerosoli me gaz të djegshëm, në këtë pajisje.
- Nëse produkti është i pajisur me llamba LED, mos i çmontoni vetë Kapakët e llambave dhe llambat LED.
 - Kontaktoni me qendrën e shërbimit të Samsung.
 - Përdorni vetëm llambat LED të ofruara nga prodhuesi ose agjencitë e tij të shërbimit.
- Për përdorimin më të efektshëm të energjisë, ju lutemi mbajini të gjitha mjetet e brendshme si koshat, sirtarët, raftet në vendin e tyre siç janë dhënë nga prodhuesi.

Informacione sigurie

- Për të përfituar nga niveli më i lartë i efijencës së energjisë së këtij produkti, ju lutemi lëri të gjitha raftet, sirtarët dhe koshat në pozicionin e tyre fillestar.

Si të minimizoni konsumin e energjisë

- Instaloni pajisjen në një dhomë të freskët, të thatë me ajrosjen e duhur.
- Sigurohuni të që mos jetë e ekspozuar nën dritën e drejtpërdrejtë të diellit dhe mos e vendosni asnjëherë pranë një burimi të drejtpërdrejtë nxehtësie (për shembull, radiator).
 - Rekomandohet për efikasitet energjie që të mos bllokohet asnjë vrimë ose grilë ajrimi.
 - Lëri ushqimin e ngrohtë që të ftohet para se ta vendosni në pajisje.
 - Vendosni ushqimin e ngrirë në frigorifer që të shkrijë. Mund të përdorni temperaturat e ulëta të produkteve të ngrira për të ftohur ushqimin në frigorifer.
 - Mos e mbani derën e pajisjes të hapur për shumë kohë kur vendosni ushqime ose kur i nxirrni ushqimet jashtë.
 - Sa më pak të qëndrojnë e hapur dera, aq më pak akull krijohet në ngrirës.
 - Pastroni rregullisht pjesën e pasme të frigoriferit. Pluhuri rrit konsumin e energjisë.
 - Mos e vendosni temperaturën më të ulët se sa duhet.
 - Siguroni ajrosje të mjaftueshme të bazës së frigoriferit dhe nga muri mbrapa frigoriferit. Mos i mbuloni hapësirat e ventilimit.

-
- Kur ta instaloni, lini hapësirë në anën e djathtë, majtë, pas dhe lart. Kjo do të ulë konsumin e energjisë dhe do të mbajë më poshtë faturat tuaja të energjisë.
 - Ju rekomandojmë që hapësira të jetë:
 - Djathtas, majtas dhe nga pas: mbi 50 mm
 - Pjesa e sipërme: mbi 100 mm

Kjo pajisje është synuar për t'u përdorur në përdorime shtëpie dhe përdorime të ngjashme si

- hapësirat e stafeve të kuzhinës në dyqane, zyra dhe ambiente të tjera pune;
- shtëpi ferme dhe nga klientët në hotele, motele dhe ambiente të tjera banimi;
- ambiente të tipit për fjetje dhe ngrënie mëngjesi;
- furnizime ushqimi dhe aplikime të tjera jo shitëse.

Shenja të rënda paralajmërimi për transportin dhe vendin

⚠️ PARALAJMËRIM

- Kur transportoni dhe montoni pajisjen, duhet të tregoni kujdes për t'u siguruar që të mos dëmtohet asnjë pjesë e qarkut të frigoriferit.
 - Rrjedhja e ftohësit nga tubi i punimit mund të ndizet ose të shkaktojë lëndime në sy. Nëse zbulohet një rrjedhje, shmangni flakët e hapura ose burimet e mundshme të ndezjes dhe ajrosni dhomën në të cilën është pajisja për disa minuta.

Informacione sigurie

- Kjo pajisje përmban një sasi të vogël ftohësi isobutan (R-600a), një gaz natyror me përputhshmëri të lartë me mjedisin, i cili sidoqoftë është i djegshëm. Kur transportoni dhe montoni pajisjen, duhet të tregoni kujdes për t'u siguruar që të mos dëmtohet asnjë pjesë e qarkut të frigoriferit.

Paralajmërimet shumë të rëndësishme për montimin

PARALAJMËRIM

- Mos e instaloni frigoriferin në një vend me lagështi ose aty ku mund të bjerë në kontakt me ujin.
 - Prishja e izolimit të pjesëve elektrike mund të shkaktojë goditje elektrike ose zjarr.
- Mos e vendosni këtë frigorifer nën dritën direkte të diellit ose ta ekspozoni ndaj nxehtësisë së sobave, ngrohëseve të dhomës ose pajisjeve të tjera.
- Mos vendosni në prizë disa pajisje në të njëjtin zgjatues me shumë prizë. Frigoriferi duhet të vendoset gjithmonë në prizën e vet individuale, e cila ka një normë voltazhi që përputhet me voltazhin e renditur në etiketën e specifikimeve të frigoriferit.
 - Kjo siguron performancën më të mirë dhe parandalon gjithashtu mbingarkesën e qarqeve elektrike në shtëpi, të cilat mund të shkaktojnë rrezik zjarri nga mbi nxehtësia e kabllave.
- Nëse prizat në mur është e lirë, mos e vendosni prizën e korrentit.
 - Ekziston rreziku i goditjeve elektrike ose zjarrit.

- Mos përdorni një kablo që ka dëmtime, çarjeje ose gërryerje, në gjatësinë e tij ose në fund.
- Mos e përkulni shumë kordonin elektrik apo të vendosni artikuj të rëndë mbi të.
- Mos e tërhiqni ose përkulni fort kabullin e korrentit.
- Mos e përdridhni ose lidhni kordonin elektrik.
- Mos e lidhni kordonin elektrik mbi një objekt metalik, të vendosni objekt të rëndë mbi kordonin elektrik, ta futni kordonin elektrik midis objekteve ose të shtyni kordonin elektrik në hapësirën prapa pajisjes.
- Kur lëvizni frigoriferin, bëni kujdes të mos e rrotulloni ose të dëmtoni kordonin elektrik.
 - Kjo mund të shkaktojë goditje elektrike ose zjarr.
- Mos e hiqni asnjëherë frigoriferin nga priza duke tërhequr kordonin elektrik. Kapni gjithmonë fort spinën dhe tërhiqeni drejt nga priza.
 - Dëmtimi i kordonit mund të shkaktojë një qark të shkurtër, zjarr dhe/ose goditje elektrike të përdoruesit.
- Mos përdorni aerosol pranë frigoriferit.
 - Përdorimi i aerosolit pranë frigoriferit mund të shkaktojë shpërthim ose zjarr.
- Mos e montoni këtë pajisje afër një ngrohëseje ose materiali të djegshëm.
- Mos e instaloni këtë pajisje në një vend ku mund të rrjedhë gazi.
 - Kjo mund të shkaktojë goditje elektrike ose zjarr.
- Ky frigorifer duhet të vendoset dhe të montohet në mënyrën e duhur në përputhje me udhëzimet në këtë manualin para se të përdoret.

Informacione sigurie

- Lidheni prizën elektrike në pozicionin e duhur me kabllon e varur poshtë.
 - Nëse e lidhni prizën elektrike mbrapsht, kablloja mund të pritët dhe të shkaktojë zjarr ose goditje elektrike.
- Sigurohuni që spina elektrike të mos shtypet ose dëmtohet nga pjesa e pasme e frigoriferit.
- Mbajini materialet e paketimit larg arritjes të fëmijëve.
 - Ekziston rreziku i vdekjes nga mbytja në rast se një fëmijë i vendos materialet e paketimit në kokë.
- Mos e instaloni këtë pajisje në një vend të lagësht, me vaj ose me pluhur, në një vend të ekspozuar nga drita direkte e diellit dhe uji (pikat e shiut).
 - Prishja e izolimit të pjesëve elektrike mund të shkaktojë goditje elektrike ose zjarr.
- Nëse në frigorifer ka pluhur ose ujë, hiqeni spinën e korrentit dhe kontaktoni me qendrën e shërbimit të Samsung Electronics.
 - Përndryshe ekziston rreziku i zjarrit.
- Mos hipni mbi pajisje ose mos vendosni objekte (si për shembull rroba, qirinj të ndezur, cigare të ndezura, enë, lëndë kimike, objekte metalike, etj.) mbi pajisje.
 - Kjo mund të shkaktojë goditje elektrike, zjarr, probleme me produktin ose lëndime.
- Duhet të hiqni të gjitha plastikat mbrojtëse para se ta vendosni produktin për herë të parë në prizë.

- Fëmijët duhet të monitorohen për të siguruar që të mos luajnë me unazat kapëse që përdoren për rregullimin e derës ose me kapëset e tubit të ujit.
 - Ekziston rreziku i vdekjes nga mbytja në rast se një fëmijë gëlltit një unazë kapëse ose kapësen e tubit të ujit. Mbajini unazat kapëse dhe kapëset e tubit të ujit larg fëmijëve.
- Frigoriferi duhet të ketë një tokëzim të sigurt.
 - Sigurohuni gjithmonë që të keni realizuar tokëzimin e frigoriferit para se të përpiqeni të kontrolloni ose të riparoni ndonjë pjesë të pajisjes. Shkarkimet elektrike mund të shkaktojnë goditje elektrike serioze.
- Mos përdorni asnjëherë tuba gazi, linja telefoni ose shufra të tjera që mund të tërheqin rrufetë për tokëzimin elektrik.
 - Duhet ta tokëzoni frigoriferin për të parandaluar çdo rrjedhje të rrymës ose goditje elektrike të shkaktuara nga rrjedhja e rrymës prej frigoriferit.
 - Kjo mund të shkaktojë një goditje elektrike, zjarr, shpërthim ose probleme me produktin.
- Vendoseni fort spinën e korrentit në prizë. Mos përdorni një spinë elektrike të dëmtuar, një kordon elektrik të dëmtuar ose një prizë të liruar në mur.
 - Kjo mund të shkaktojë goditje elektrike ose zjarr.
- Siguresa në frigorifer duhet të ndërrohet nga një teknik i kualifikuar ose kompani shërbimi.
 - Nëse nuk veprohet kështu kjo mund të shkaktojë goditje elektrike ose lëndim personal.

Informacione sigurie

Kujdesi gjatë montimit

KUJDES

- Lejoni që të ketë një hapësirë të mjaftueshme rreth frigoriferit dhe montojeni atë në një sipërfaqe të sheshtë.
 - Nëse frigoriferi nuk është i niveluar, efikasiteti dhe qëndrueshmëria e ftohjes mund të bien.
- Lëreni pajisjen të rrijë për 2-3 orë para se të futni ushqimet pas instalimit dhe ndezjes.
- Ne rekomandojmë shumë që të merrni një teknik të kualifikuar ose një kompani shërbimi për montimin e frigoriferit.
 - Nëse nuk veprohet kështu mund të ndodhin goditje elektrike, zjarr, shpërthime, probleme me produktin ose lëndime.

Paralajmërimë shumë të rëndësishme për përdorimin

PARALAJMËRIM

- Mos e futni spinën elektrike në prizën në mur me duar të lagura.
 - Kjo mund të shkaktojë goditje elektrike.
- Mos vendosni sende sipër pajisjes.
 - Kur e hapni ose mbyllni derën, sendet mund të bien dhe të shkaktojnë lëndim të vetes tuaj dhe/ose dëmtime materiale.
- Mos i futni duart, këmbët ose objekte metalike (si p.sh. shkopinj, etj.) në fund ose prapa frigoriferit.
 - Kjo mund të shkaktojë goditje elektrike ose lëndime.

- Çdo majë e mprehtë mund të shkaktojë lëndime personale.
- Mos i prekni muret e brendshëm të ngrirësit ose produktet e vendosura në ngrirës me duar të lagura.
 - Kjo mund të shkaktojë kafshim ngrirjeje.
- Mos vendosni një enë të mbushur me ujë në frigorifer.
 - Nëse derdhen, ekziston rreziku i goditjeve elektrike.
- Mos i mbani objektet ose substancat e avullueshme ose të djegshme (benzinë, hollues, gaz propan, alkool, eter, gaz LPG dhe produkte të tjera të tilla etj.) në frigorifer.
 - Ky frigorifer është vetëm për të ruajtur ushqim.
 - Kjo mund të shkaktojë zjarr ose shpërthim.
- Fëmijët duhet të mbikëqyren për tu siguruar që të mos luajnë me pajisjen.
 - Mbajini gishtat larg vendeve ku mund të "pickoheni". Hapësirat midis dyerve dhe kabinetit janë mjaft të vogla. Bëni kujdes kur hapni dyert nëse fëmijët janë pranë jush.
- Mos fusni gishtat apo gishtat e fëmijëve mes dyerve.
 - Mbajini gishtat jashtë hapësirave të majta dhe të djathta të dyerve. Bëni kujdes kur hapni dyert nëse i keni gishtat midis tyre.
- Mos i lini fëmijët të varen në derë ose koshat e derës. Mund të shkaktohen lëndime serioze.
- Mos i lini fëmijët të hyjnë brenda në frigorifer. Mund të bllokohen aty.
- Mos i futni duart në zonën poshtë nën pajisje.
 - Çdo majë e mprehtë mund të shkaktojë lëndime personale.

Informacione sigurie

- Mos ruani produkte farmaceutike, materiale shkencore ose produkte të ndjeshme ndaj temperaturës në frigorifer.
 - Produktet që kërkojnë kontrolle të rrepta të temperaturës nuk duhet të vendosen në frigorifer.
- Nëse ndjeni aroma farmaceutike ose tym, hiqeni menjëherë spinën nga priza dhe kontaktoni me qendrën e shërbimit të Samsung Electronics.
- Nëse në frigorifer ka pluhur ose ujë, hiqeni spinën e korrentit dhe kontaktoni me qendrën e shërbimit të Samsung Electronics.
 - Përndryshe ekziston rreziku i zjarrit.
- Mos i lini fëmijët të shkelin mbi sirtar.
 - Sirtari mund të thyhet dhe të bëjë që fëmijët të rrëshqasin.
- Mos i lini dyert e frigoriferit të hapura ndërsa frigoriferi nuk është në punë dhe mos i lini fëmijët të hyjnë brenda në frigorifer.
- Mos i lini bebet ose fëmijët që të shkojnë brenda në sirtar.
 - Kjo mund të shkaktojë vdekje nga mbytja prej bllokimit ose lëndim personal.
- Mos e mbushni frigoriferin më shumë seç duhet me ushqime.
 - Kur hapni derën, sendet mund të bien dhe të shkaktojë lëndim të vetes tuaj ose dëmtime materiale.
- Mos spërkatni materiale të avullueshme si insekticide mbi sipërfaqen e pajisjes.
 - Përveçse janë të dëmshme për njerëzit, ato mund të shkaktojnë goditje elektrike, zjarr ose probleme me produktin.

- Asnjëherë mos i vendosni gishtat ose objektet e tjera në vrimën e aparatit të ujit, në folenë e akullit dhe në mbajtësen e prodhuesit të akullit.
 - Kjo mund të shkaktojë lëndime personale ose dëmtime materiale.
- Mos përdorni ose vendosni substanca të ndjeshme ndaj temperaturës si për shembull spërkatësit e djegshëm, objekte të djegshme, akull, dioksid karboni të ngurtë, ilaçe ose lëndë kimike pranë ose brenda frigoriferit.
- Mos përdorni tharëse flokësh për të tharë pjesën e brendshme të frigoriferit. Mos vendosni një qiri të ndezur në frigorifer për të hequr erën e keqe.
 - Kjo mund të shkaktojë goditje elektrike ose zjarr.
- Mbusheni depozitën e ujit, tabakanë e akullit dhe kubat e ujit vetëm me ujë të pijshëm (ujë mineral ose ujë të filtruar).
 - Mos e mbushni depozitën me çaj, lëngje ose pije sportive, pasi kjo mund ta dëmtojë frigoriferin.
- Mos hipni mbi pajisje ose mos vendosni objekte (si për shembull rroba, qirinj të ndezur, cigare të ndezura, enë, lëndë kimike, objekte metalike, etj.) mbi pajisje. Kjo mund të shkaktojë goditje elektrike, zjarr, probleme me produktin ose lëndime. Mos vendosni një enë të mbushur me ujë mbi frigorifer.
 - Nëse derdhen, ekziston rreziku i goditjeve elektrike.
- Mos shikoni drejtpërdrejt te llamba LED UV për periudha të gjata kohe.
 - Kjo mund të shkaktojë lodhje të syve për shkak të rrezeve ultraviolette.

Informacione sigurie

- Mos e futni raftin të kthyer përmbys. Bllokuesi i raftit nuk mund të funksionojë.
 - Kjo mund të shkaktojë lëndime personale për shkak të rënies së raftit të xhamit.
- Mbajini gishtat larg vendeve ku mund të "pickoheni". Hapësirat midis dyerve dhe kabinetit janë mjaft të vogla. Bëni kujdes kur hapni dyert nëse fëmijët janë pranë jush.
- Nëse zbulohet rrjedhje gazi, shmangni flakët e hapura ose burimet e mundshme të ndezjes dhe ajrosni dhomën në të cilën është pajisja për disa minuta.
 - Mos e prekni pajisjen ose kordonin elektrik.
 - Mos përdorni ventilator ajrimi.
 - Një shkëndijë mund të shkaktojë shpërthim ose zjarr.
- Shishet duhet të vendosen pranë njëra tjetrës në mënyrë që të mos bien.
- Ky produkt është bërë vetëm për ruajtjen e ushqimit në një ambient shtëpiak.
- Asnjëherë mos i vendosni gishtat ose objektet e tjera në vrimën e aparatit të ujit, në folenë e akullit dhe në mbajtësen e prodhuesit të akullit.
 - Kjo mund të shkaktojë lëndime personale ose dëmtime materiale.
- Mos u mundoni ta riparoni, çmontoni ose modifikoni vetë frigoriferin.
- Mos përdorni asnjë lloj siguresë (si për shembull bakër, tel çeliku, etj.) përveç siguresave standarde.
- Nëse frigoriferi duhet të riparohet ose montohet përsëri, kontaktoni me qendrën më të afërt të shërbimit.
 - Nëse nuk veprohet kështu mund të ndodhin goditje elektrike, zjarr, probleme me produktin ose lëndime.

- Nëse frigoriferi lëshon një aromë si të djegur ose tym, hiqeni menjëherë frigoriferin nga priza dhe kontaktoni me qendrën e shërbimit të Samsung Electronics.
 - Nëse nuk veprohet kështu kjo mund të shkaktojë rrezik goditjesh elektrike ose zjarri.
- Hiqeni spinën elektrike nga priza para se të ndërroni llambat e frigoriferit.
 - Përndryshe ekziston rreziku i goditjeve elektrike.
- Nëse keni vështirësi me ndërrimin e dritës jo LED, kontaktoni me një qendër shërbimi të Samsung.
- Vendoseni fort spinën e korrentit në prizë.
- Mos përdorni një spinë elektrike të dëmtuar, kordonë elektrikë të dëmtuar ose prizë muri të liruar.
 - Kjo mund të shkaktojë goditje elektrike ose zjarr.

Kujdes gjatë përdorimit

KUJDES

- Mos e ngrini sërish ushqimin e shkrirë.
 - Ushqimet e ngrira dhe të shkrira do të krijojnë baktere të dëmshme më shpejt se ushqimet e freskëta.
 - Nëse shkrijnë për herë të dytë, do të prishen më shumë qeliza, duke lëshuar kështu lagështi dhe duke ndryshuar integritetin e produktit.
- Mos e shkrini mishin në temperaturën e dhomës.
 - Siguria do të varet nga fakti nëse produktet e papërpunuara janë trajtuar siç duhet.

Informacione sigurie

- Mos vendosni pije me gaz, në gotë ose në shishe brenda në ngrirës.
 - Ena mund të ngrijë dhe të çahet, dhe kjo mund të shkaktojë lëndime.
- Përdorni vetëm bërësin e akullit që është dhënë me frigoriferin.
- Nëse nuk do të jeni në shtëpi për një periudhë të gjatë kohore (për shembull, për pushime) dhe uji apo aparati i akullit nuk do të përdoren, mbyllni valvulën e ujit.
 - Përndryshe, mund të shkaktohet rrjedhje e ujit.
- Nëse nuk do ta përdorni frigoriferin për një periudhë shumë të gjatë kohore (3 javë e lart), boshatisni frigoriferin bashkë me mbajtësen e akullit, hiqeni nga priza, mbyllni valvulën e ujit, hiqni lagështirën e tepërt nga muret e brendshme dhe lërini dyert të hapura për të parandaluar erërat dhe lagështinë.
- Për të arritur performancën më të mirë nga produkti:
 - Mos vendosni ushqime shumë afër me vrimat e ventilimit në pjesën e pasme të pajisjes, pasi kjo mund të pengojë qarkullimin e lirë të ajrit në ndarjen e frigoriferit.
 - Mbështilleni ushqimin mirë ose vendoseni në enë të izoluar nga ajri para se t'i vendosni në frigorifer.
 - Vini re numrin maksimal të herëve për ruajtjen e ushqimeve të ngrira dhe datat e tyre të skadimit.

- Nëse do të largoheni për më pak se tre javë, nuk është e nevojshme që ta hiqni frigoriferin nga priza. Megjithatë, nëse do të largoheni për më shumë se tre javë, hiqni të gjithë ushqimin dhe akullin nga mbajtësja e akullit, hiqni frigoriferin nga priza, mbyllni valvulën e ujit, hiqni lagështirën e tepërt nga muret e brendshme dhe lërini dyert të hapura për të parandaluar erërat dhe lagështirën.
- Garancia e shërbimit dhe modifikimi.
 - Çdo ndryshim ose modifikim i kryer nga një palë e tretë mbi këtë pajisje të plotë nuk mbulohet nga shërbimi i garancisë së Samsung dhe Samsung nuk është përgjegjës për problemet e sigurisë që mund të shkaktohen nga modifikimet e palëve të treta.
- Mos i bllokoni vrimat e ajrimit brenda frigoriferit.
 - Nëse vrimat e ajrimit bllokohen, sidomos me një qese plastike, frigoriferi mund të ftohet së tepërmi. Nëse periudha e ftohjes zgjat shumë, filtri i ujit mund të çahet dhe të shkaktojë rrjedhje të ujit.
- Përdorni vetëm bërësin e akullit që është dhënë me frigoriferin.
- Fshijeni lagështinë e tepërt nga brenda dhe lërini dyert të hapura.
 - Përndryshe mund të krijohet erë dhe lagështi.
- Nëse frigoriferi është shkëputur nga burimi i energjisë elektrike, duhet të prisni të paktën pesë minuta para se ta vendosni përsëri në prizë.
- Kur frigoriferi laget nga uji, hiqni spinën nga priza elektrike dhe kontaktoni me qendrën e shërbimit të Samsung Electronics.

Informacione sigurie

- Mos goditni apo ushtroni forcë të madhe mbi një sipërfaqe xhami.
 - Qelqi i thyer mund të shkaktojë dëmtim personal dhe/ose dëmtim të pronës.
- Mbusheni depozitën e ujit dhe tabakatë e kubave të akullit vetëm me ujë të pijshëm (ujë nga rubineti i çezmës, ujë mineral ose ujë të pastruar).
 - Mos e mbushni depozitën me çaj ose me pije sportive. Kjo mund ta dëmtojë frigoriferin.
- Tregoni kujdes që të mos kapni gishtat.
- Nëse frigoriferi është mbushur me ujë, sigurohuni që të kontaktoni me qendrën më të afërt të shërbimit.
 - Ekziston rreziku i goditjeve elektrike ose zjarrit.
- Mos mbani vaj vegjetal në koshat e derës së frigoriferit. Vaji mund të mpikset, duke marrë shije të keqe dhe duke u bërë i vështirë në përdorim. Për më tej, ena e hapur mund të pikojë dhe vaji i pikuar mund të shkaktojë plasaritjen e koshit të derës. Pas hapjes së enës së vajit, është më mirë që ta mbani enën në një vend të freskët dhe me hije, si p.sh. në dollap ose në bufe.
 - Shembuj vaji vegjetal: vaji i ullirit, vaji i misrit, vaji i farave të rrushit etj.

Kujdes gjatë pastrimit

KUJDES

- Mos spërkatni ujë direkt mbi sipërfaqen e brendshme ose të jashtme të frigoriferit.
 - Ekziston rreziku i zjarrit ose goditjeve elektrike.

- Mos përdorni tharëse flokësh për të tharë pjesën e brendshme të frigoriferit.
- Mos vendosni qiri të ndezur në frigorifer për të hequr erën e keqe.
 - Kjo mund të shkaktojë goditje elektrike ose zjarr.
- Mos spërkatni produkte pastrimi direkt mbi ekran.
 - Letrat e printuara mbi ekran mund të hiqen.
- Nëse ndonjë substancë e huaj si uji ka hyrë në pajisje, hiqeni spinën nga priza dhe kontaktoni me qendrën më të afërt të shërbimit.
 - Nëse nuk veprohet kështu kjo mund të shkaktojë goditje elektrike ose zjarr.
- Përdorni një copë të pastër dhe të thatë për të hequr substancat e huaja ose pluhurin nga kunjat e spinës elektrike. Mos përdorni një copë të njomë ose të lagësht kur pastroni spinën.
 - Përndryshe ekziston rreziku i zjarrit ose goditjeve elektrike.
- Mos e pastroni pajisjen duke spërkatur ujë drejtpërdrejt mbi të.
- Mos përdorni benzinë, hollues, Clorox ose klorur për ta pastruar.
 - Ato mund të dëmtojnë sipërfaqen e pajisjes dhe mund të shkaktojnë zjarr.
- Asnjëherë mos i vendosni gishtat ose objektet e tjera në vrimën e aparatit.
 - Kjo mund të shkaktojë lëndime personale ose dëmtime materiale.



Informacione sigurie

- Para se ta pastroni dhe të kryeni procesin e mirëmbajtjes, hiqeni spinën e pajisjes nga priza në mur.
 - Nëse nuk veprohet kështu kjo mund të shkaktojë goditje elektrike ose zjarr.
- Përdorni një sfunjër të pastër ose leckë të butë, në kombinim me detergjent mesatar në ujë të ngrohtë për të pastruar frigoriferin.
- Mos përdorni pastrues me veti gërryese ose të ashpra, si p.sh. spërkatës dritarësh, pastrues me fërkim, lëngje të djegshme, acid klorhidrik, parafinë, koncentre, hollues apo pastrues me përmbajtje produktesh naftë në sipërfaqet e jashtme (dyer dhe kasë), pjesët plastike, konturet e dyerve dhe të brendshme, apo gomina.
 - Këto mund të gërvishtin ose të dëmtojnë materialin.
- Mos i pastroni raftet ose kapakët e xhamit me ujë të ngrohtë nëse janë të ftohta. Raftet dhe kapakët e xhamit mund të thyhen nëse ekspozohen në ndryshime të befta të temperaturës ose nëse pësojnë goditje si p.sh. përplasje apo rënie.

Paralajmërimet shumë të rëndësishme për hedhjen

PARALAJMËRIM

- Hidhni materialin e paketimit nga ky produkt në një mënyrë të përshtatshme për mjedisin.
- Sigurohuni që asnjë nga tubat prapa frigoriferit të mos jetë dëmtuar para se ta hidhni atë.



- R-600a ose R-134a përdoret si ftohës. Kontrolloni etiketën e kompresorit në pjesën e pasme të pajisjes ose etiketën e klasifikimit brenda frigoriferit për të parë cili ftohës është përdorur për frigoriferin tuaj. Nëse ky frigorifer përmban gazra të djegshëm (ftohës R-600a), kontaktoni me autoritetet lokale në lidhje me hedhjen e sigurt të këtij produkti.
- Kur ta hidhni këtë frigorifer, hiqni derën/izolimët e derës dhe shulin e derës në mënyrë që fëmijët ose kafshët e vogla të mos bllokohen brenda. Fëmijët duhet të mbikëqyren për tu siguruar që të mos luajnë me pajisjen. Nëse bllokohen brenda, fëmijët mund të lëndohen ose të mbyten duke shkaktuar vdekjen.
 - Nëse bllokohen brenda, fëmijët mund të lëndohen ose të mbyten për vdekje.
- Ciklopetani është përdorur në izolimin e pajisjes. Gazrat në materialin e izolimit kërkojnë një procedurë të veçantë për hedhjen. Ju lutemi kontaktoni me autoritetet lokale në lidhje me hedhjen e sigurt mjedisore të këtij produkti.
- Mbajini të gjitha materialet e paketimit larg arritjes të fëmijëve pasi materialet e paketimit mund të jenë të rrezikshme për fëmijët.
 - Nëse një fëmijë vendos një qese mbi kokë, ai mund të mbytet.

Informacione sigurie

Këshilla të tjera për përdorimin e duhur

- Në raste të ndërprerjes të energjisë, telefononi në zyrën lokale të kompanisë së shërbimit të energjisë elektrike dhe pyesni sa do të zgjasë defekti.
 - Shumica e ndërprerjeve të energjisë që rregullohen brenda një ose dy orësh nuk ndikojnë në temperaturat e frigoriferit tuaj. Sidoqoftë, duhet të minimizoni numrin e hapjeve të derës kur energjia është e fikur.
 - Nëse ndërprerja zgjat më shumë se 24 orë, hiqini dhe hidhini të gjitha ushqimet e ngrira.
- Frigoriferi mund të mos funksionojë në mënyrë uniforme (përmbajtjet e ngrira mund të shkrijnë ose temperaturat mund të bëhen shumë të larta në ndarjen e ushqimeve të ngrira) nëse ai qëndron për një periudhë të gjatë në një vend ku temperaturat e ajrit të ambientit janë vazhdimisht nën temperaturat për të cilat është projektuar pajisja.
- Në rast të ushqimeve të veçanta, mbajtja e tyre në frigorifer mund të ndikojë keq te ruajtja e tyre për shkak të karakteristikave të tyre.
- Pajisja juaj nuk krijon akull, që do të thotë se nuk ka nevojë që ta shkrini manualisht pajisjen. Kjo do të kryhet automatikisht.
- Rritja e temperaturës gjatë shkrirjes përputhet me kërkesat e ISO-s. Nëse dëshironi të parandaloni një rritje të tepruar në temperaturën e ushqimeve të ngrira gjatë shkrirjes të pajisjes, mbështillini ushqimet e ngrira me disa shtresa gazetash.
- Mos i ngrini përsëri ushqimet e ngrira që kanë shkrirë plotësisht.

Udhëzimet për pajisjet e përdorura elektrike dhe elektronike



Hedhja e përshtatshme për këtë produkt (pajisje të përdorura elektrike dhe elektronike - WEEE)

(Të disponueshme në shtetet me sisteme të veçanta grumbullimi)

Ky shënim mbi produkt, aksesori ose botim tregon që produkti dhe aksesoret e tij elektronikë (p.sh. karikues, kufje, kablo USB) nuk duhet të hidhen së bashku me mbeturinat e zakonshme shtëpiake kur të ketë mbaruar cikli i tyre i jetës. Për të parandaluar dëmtimet e mundshme në mjedis ose shëndetin e njeriut nga hedhja e pakontrolluar e mbeturinave, ju lutemi vendosni këto artikuj veç nga llojet e tjera të mbeturinave dhe riciklojini ato me përgjegjësi për të ndihmuar në ripërdorimin e burimeve materiale.

Përdoruesit shtëpiake duhet të kontaktojnë shitësin ku blenë këtë produkt ose zyrën më të afërt qeveritare për të dhëna se ku dhe si duhet t'i çojnë këto artikuj për riciklim të sigurt për mjedisin.

Përdoruesit e biznesit duhet të kontaktojnë furnitorin e tyre dhe të shqyrtojnë rregullat dhe kushtet e kontratës të blerjes. Ky produkt dhe aksesoret e tij elektronikë nuk duhet të përzihen me mbeturinat e tjera tregtare për hedhje.

Për informacione lidhur me angazhimet mjedisore të Samsung dhe detyrimet rregullatore të produktit, p.sh. REACH, WEEE ose Bateritë, vizitoni faqen tonë të qëndrueshmërisë të disponueshme në adresën www.samsung.com.

(Vetëm për produktet e shitura në shtetet evropiane dhe në Mbretërinë e Bashkuar)

Instalimi

Ndihni me kujdes këto udhëzime për të siguruar montimin e saktë të këtij frigoriferi dhe për të parandaluar aksidentet para përdorimit të tij.

⚠️ PARALAJMËRIM

- Përdoreni frigoriferin vetëm për qëllimin për të cilin është prodhuar siç përshkruhet në këtë manual.
- Çdo shërbim duhet të kryhet nga një teknik i kualifikuar.
- Hidhni materialet e paketimit të produktit në përputhje me rregulloret lokale.
- Për të parandaluar goditjen elektrike, përpara kryerjes së mirëmbajtjes apo ndërrimeve, hiqeni nga priza kordonin elektrik.

Frigoriferi në një vështrim

Imazhi aktual dhe pjesët e dhëna të frigoriferit mund të ndryshojnë në varësi të modelit dhe vendit.

Lloji normal

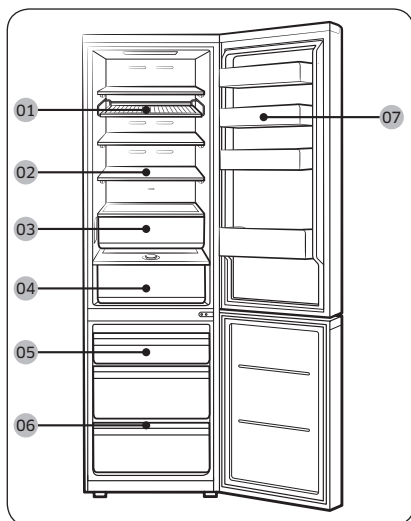

Lloji i aparatit

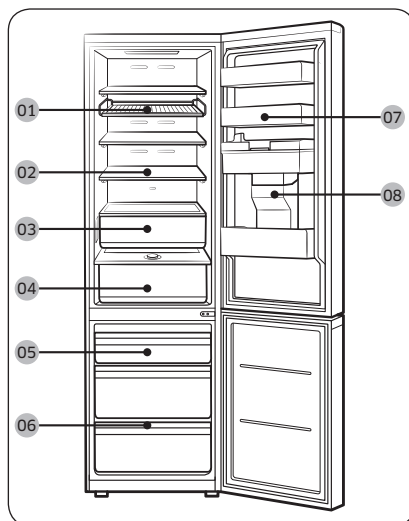

01 Skarë & Raft *

02 Rafti i frigoriferit / Rafti i palosshëm *

03 Freski optimale+ *

04 Freski me lagështi* / Freski me lagështi+ *

05 Kutia e ngrirësit

06 Rafti i ngrirësit *

07 Koshi i derës së frigoriferit

08 Depozita e ujit **

* vetëm modelet që e kanë

** vetëm për modelet me aparat

SHËNIM

- Për efikasitetin më të mirë të energjisë, sigurohuni që të gjitha raftet, sirtarët dhe mbajtëset të jenë vendosur në pozicionin e tyre origjinal.
- Për më shumë hapësirë, mund të hiqni të gjithë sirtarët dhe të vendosni "Raftin e ngrirësit" (vetëm për modelet që e kanë) në sirtarin e poshtëm të ngrirësit, pasi kjo nuk ndikon në karakteristikat termike dhe mekanike. Vëllimi i deklaruar i ruajtjes për ndarjen ku ruhen ushqimet e ngrira përlllogaritet me këta sirtarë të hequr.
- Alarmi do të bjerë nëse dera e ngrirësit qëndron e hapur në një kënd më të gjerë se 4° për më shumë se 2 minuta. Mbylleni derën e ngrirësit kur të dëgjoni alarmin. (vetëm modelet RB38A*B*A***, RB38A*B*B***, RB38A*B*3***)

Montimi hap pas hapi

HAPI 1 Zgjedhja e vendit

Kërkesat për vendin:

- Një sipërfaqe e qëndrueshme dhe e sheshtë, pa tapete ose mbulesa të dyshemesë që mund të bllokojnë ventilimin
- Larg nga drita e drejtpërdrejtë e diellit
- Hapësirë e përshtatshme për hapjen dhe mbylljen e derës
- Larg nga burimet e nxehtësisë
- Hapësirë për mirëmbajtjen dhe shërbimin
- Diapazoni i temperaturës: nga 10 °C deri në 43 °C

Instalimi

Hapësira e lirë

Shikoni figurat dhe tabelat e mëposhtme për kërkesat për hapësirat për montimin.

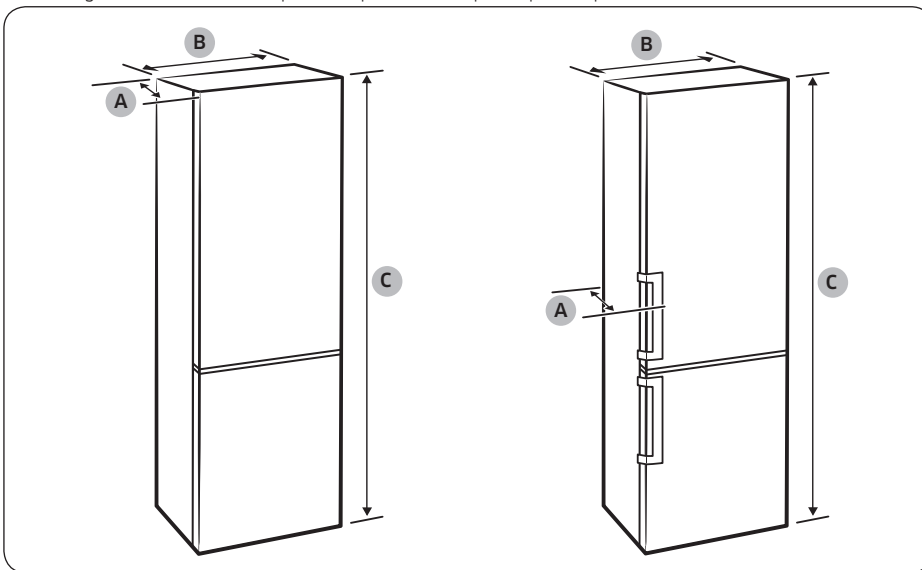

Instalimi

Modeli	Lloji me dorezë të fshehur			Lloji me dorezë me shufër			Lloji me porosi	
	RB34T* RB3CT* RL34T*	RB36T* RB3DT* RL36T*	RB38T* RB3ET* RL38T*	RB34T* RB3CT* RL34T*	RB36T* RB3DT* RL36T*	RB38T* RB3ET* RL38T*	RB34A* RL34A*	RB38A* RL38A*
Thellësia "A"	658			720			658	
Gjerësia "B"	595			595			595	
Lartësia gjithsej "C"	1853	1935	2030	1853	1935	2030	1853	2030

(njësia: mm)

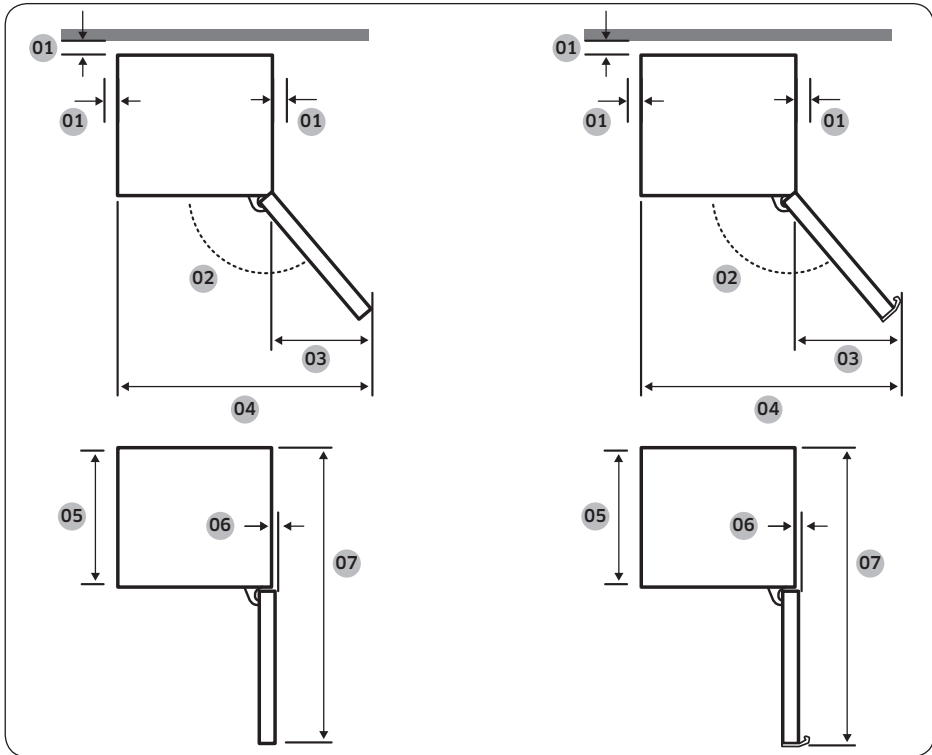

Instalimi

Modeli	Lloji me dorezë të fshehur	Lloji me dorezë me shufër	Lloji me porosi
01	rekomandohet mbi 50 mm	rekomandohet mbi 50 mm	rekomandohet mbi 50 mm
02	135°	135°	105°
03	404	433	191
04	999	1028	786
05	595	595	595
06	6	6	0
07	1210	1217,5	1207

(njësia: mm)

SHËNIM

Matjet në tabelë mund të ndryshojnë në varësi të metodës së matjes.

Instalimi

HAPI 2 Hapësira (vetëm modelet që e kanë)

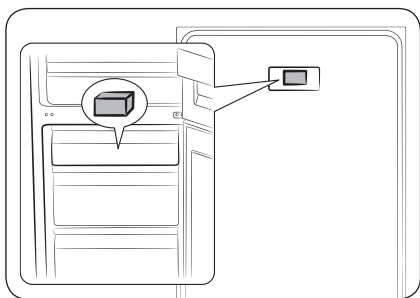

1. Hapni derën dhe gjeni distancatorin e ofruar (Blokua gri).
2. Hiqni distancatorin nga paketimi dhe vendoseni në pjesën e pasme të frigoriferit si në figurë. Ata ndihmojnë për ventilimin e ajrit në faqen e pasme dhe për të kursyer në konsumin e energjisë.

HAPI 3 Vendosja mbi dysheme

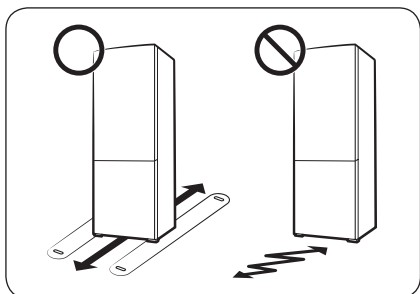

- Sipërfaqja për montimin e frigoriferit duhet të mbajë një frigorifer të mbushur plot.
- Për të mbrojtur dyshemenë, vendosni një copë të madhe kartoni në çdo këmbë të frigoriferit.
- Kur frigoriferi të jetë në pozicionin e tij përfundimtar, mos e lëvizni atë nëse nuk është e domosdoshme, për të mbrojtur dyshemenë. Nëse duhet, përdorni një letër ose copë të trashë, si p.sh. tapet të vjetër në vijën e lëvizjes.

HAPI 4 Rregulloni këmbët niveluese

⚠ KUJDES

- Frigoriferi duhet të nivelohet në dysheme të rrafshët dhe të qëndrueshme. Përndryshe, frigoriferi mund të dëmtohet ose të shkaktohet lëndim fizik.
- Nivelimi mund të kryhet me frigoriferin bosh. Sigurohuni që në brendësi të frigoriferit të mos ketë artikuj ushqimorë.
- Për arsye sigurie, rregullojeni anën e përparme pak më lart se ana e pasme.

Frigoriferi mund të nivelohet me këmbët e parme, të cilat kanë një vidë të posaçme (nivelues) për qëllime nivelimi. Për nivelim, përdorni kaçavidë të sheshtë.

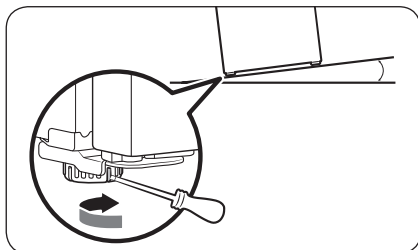

Për të rregulluar lartësinë e anës së majtë:

Futni një kaçavidë të sheshtë në niveluesin përpara këmbës së majtë të përparme. Kthejeni niveluesin në drejtim orar për ta ngritur ose në drejtim kundërorar për ta ulur.

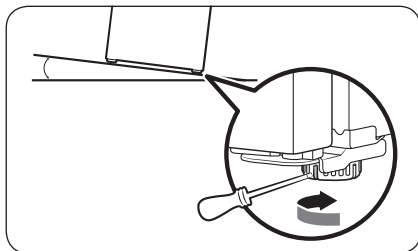

Për të rregulluar lartësinë e anës së djathtë:

Futni një kaçavidë të sheshtë në niveluesin përpara këmbës së djathtë të përparme. Kthejeni niveluesin në drejtim orar për ta ngritur ose në drejtim kundërorar për ta ulur.

Instalimi

HAPI 5 Cilësimet fillestare

Frigoriferi do të jetë plotësisht funksional duke kryer hapat e mëposhtëm.

1. Hiqni tabakët e shkumës PE në këndet e rafteve, të cilat vendosen për të mbrojtur frigoriferin gjatë transportit.
2. Futni kordonin elektrik në prizën në mur për të ndezur frigoriferin.
3. Hapni derën dhe kontrolloni nëse ndizet drita e brendshme.
4. Caktojini temperaturën të më e ftohta dhe prisni për rreth një orë. Më pas, frigoriferi do të ftohet pak dhe motori do të punojë mirë.
5. Prisni derisa frigoriferi të arrijë temperaturën e caktuar. Tani frigoriferi është gati për t'u përdorur.

SHËNIM

Pasi të ndizet frigoriferi, do të bjerë sinjali i alarmit. Për të fikur alarmin, shtypni <, ○ ose >.

HAPI 6 Alarmi i temperaturës (vetëm modelet që e kanë)

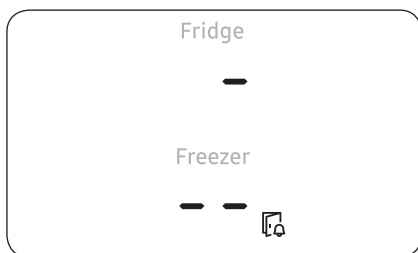

- Nëse temperatura e ngrirësit është tepër e ngrohtë pasi ka pasur probleme me energjinë, ekrani pulson siç tregohet në figurë.
 - Nëse shtypni ndonjë buton (<, ○ ose >), në ekran do të ndizet për 5 sekonda "temperatura më e ngrohtë" e arritur në ndarjen e ngrirësit dhe frigoriferit.
- Ky paralajmërim mund të ndodhë:
 - Kur pajisja ndizet për herë të parë pas instalimit.
 - Nëse ngrirësi është tepër i ngrohtë për shkak të ndonjë defekti të energjisë.

HAPI 7 Kontrolli përfundimtar

Pasi të keni përfunduar montimin, konfirmoni që:

- Frigoriferi është i lidhur me një prizë elektrike dhe me tokëzim të përshtatshëm.
- Frigoriferi është montuar në një sipërfaqe të sheshtë në nivel, me një hapësirë të pranueshme nga muri ose mobilia.
- Frigoriferi është në nivel dhe i mbështetur mirë në dysheme.
- Dera hapet dhe mbyllet lirshëm dhe drita e brendshme ndizet automatikisht kur hapni derën.

Përdorimet

Paneli i kontrollit

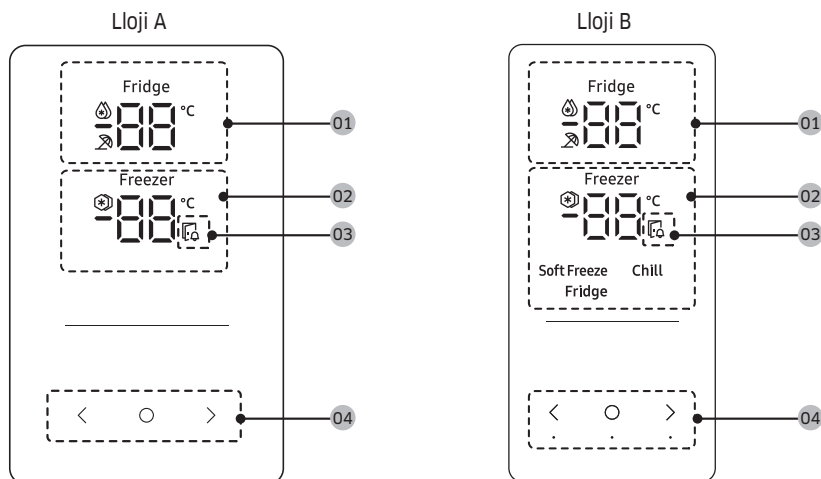

01 Treguesi i frigoriferit	<ul style="list-style-type: none"> • Shfaq temperaturën aktuale ose të dëshiruar të frigoriferit. • tregon që funksioni Ftohja me fuqi është i ndezur. • tregon që funksioni Pushime është i ndezur.
02 Treguesi i ngrirësit	<ul style="list-style-type: none"> • Shfaq temperaturën aktuale ose të dëshiruar të ngrirësit. • tregon që funksioni Ngrirja me fuqi është i ndezur.
03 Treguesi i derës së hapur	Treguesi pulson me alarm nëse dera është lënë hapur për më shumë se 2 minuta.
04 Butonat	<ul style="list-style-type: none"> • Kur ekrani është i fikur, shtypni çdo buton për të riaktivizuar ekranin. • Përdorni për të zgjedhur frigoriferin ose ngrirësin dhe ose për të zgjedhur temperaturën ose funksionin e dëshiruar për ndarjen e përzgjedhur.



SHËNIM

- Paneli i kontrollit është projektuar për të qëndruar i fikur kur frigoriferi nuk është në punë. Ai aktivizohet dhe ndizet vetëm kur hapni derën ose kur shtypni butonat.
- Nëse e lini derën hapur për 5 minuta, drita e brendshme do të pulsojë për 5 minuta dhe do të fiket. Kjo është një mënyrë për të paralajmëruar përdoruesit me paaftësi në dëgjim se një derë është e hapur. Mbani parasysh se ky funksion është normal.



Përdorimet

Vendosja e temperaturës apo funksionit të dëshiruar

1. Shtypni cilindo buton (<, ○ ose >) për të riaktivizuar ekranin.
 - Ky hap mund të mos aplikohet për disa modele.
2. Shtypni ○ për të zgjedhur frigoriferin ose ngrirësin.
 - Treguesi i përzgjedhur i ndarjes pulson.
 - Simboli i gradë Celsius (°C) nuk pulson.
3. Shtyni < ose > për të zgjedhur temperaturën ose funksionin e dëshiruar.
 - Referojuni tabelës për zgjedhjen e disponueshme të çdo ndarje.

Fridge (Frigoriferi)	<ul style="list-style-type: none">• Zgjedhjet e disponueshme:  (Ftohja me fuqi) ↔ 1 °C ↔ 2 °C ↔ 3 °C ↔ 4 °C ↔ 5 °C ↔ 6 °C ↔ 7 °C ↔  (Pushime)• Ftohja me fuqi e shpejton procesin e ftohjes me shpejtësinë maksimale të ventilatorit. Frigoriferi vazhdon të punojë me shpejtësi të plotë për dy orë e gjysmë dhe më pas kthehet në temperaturën e mëparshme.• Përdorni funksionin Pushime nëse do të shkoni me pushime apo në ndonjë udhëtim pune, ose nëse nuk keni ndërmend të përdorni frigoriferin për një kohë të gjatë. Temperatura e frigoriferit do të ruhet nën 17 °C, por ngrirësi mbetet aktiv ashtu siç e keni konfiguruar në fillim.
----------------------	--

Freezer (Ngrirësi)

- Zgjedhja e disponueshme:
[Lloji A]:  (Ngrirja me fuqi) ⇄ -23 °C ⇄ -22 °C ⇄ -21 °C ⇄ -20 °C ⇄ -19 °C ⇄ -18 °C ⇄ -17 °C ⇄ -16 °C ⇄ -15 °C
[Lloji B]:  (Ngrirja me fuqi) ⇄ -23 °C ⇄ -22 °C ⇄ -21 °C ⇄ -20 °C ⇄ -19 °C ⇄ -18 °C ⇄ -17 °C ⇄ -16 °C ⇄ -15 °C ⇄ Soft Freeze (Ngrirja e lehtë) (-5 °C) ⇄ Chill (Freskim) (-1 °C) ⇄ Fridge (Frigoriferi) (2 °C)
- Ngrirja me fuqi përshpejton procesin e ngrirjes me shpejtësi maksimale të ventilatorit. Ngrirësi vazhdon të punojë me shpejtësi të plotë për 50 orë dhe më pas kthehet në temperaturën e mëparshme. Për të ngrirë sasi të mëdha ushqimi, aktivizoni Ngrirja me fuqi për të paktën 20 orë përpara se të vendosni ushqime në ngrirës.
- **Përshkrimet e modaliteteve të ngrirësit (vetëm për llojin B)**
 - Soft Freeze (Ngrirja e lehtë) (-5 °C): Për të ruajtur peshkun dhe mishin e ngrirë përpara se t'i shkrihi siç duhet.
 - Chill (Freskim) (-1 °C): Ideal për të ruajtur mishin dhe frutat e freskëta të detit.
 - Fridge (Frigoriferi) (2 °C): Për të konservuar frutat dhe perimet.

KUJDES (Vetëm për llojin B)

- Nëse e caktoni modalitetin Freezer (Ngrirësi) në Soft Freeze (Ngrirja e lehtë), Chill (Freskim) ose Fridge (Frigoriferi), temperatura e ngrirësit do të rritet dhe ushqimet e ruajtura mund të rrjedhin lëng teksa fillojnë të shkrijnë.
- Mos ruani produkte mishi ose peshku për një kohë të gjatë në modalitetin Soft Freeze (Ngrirja e lehtë) ose Chill (Freskim). Ato mund të prishen, pasi temperatura e këtyre modaliteteve nuk është e përshtatshme për të ruajtur produktet e mishit apo peshkut për një kohë të gjatë.

SHËNIM

Kur përdorni këtë funksion, konsumi i energjisë së frigoriferit do të rritet. Mos harroni ta fikni atë kur nuk ju duhet dhe të vendosni temperaturën e ngrirësit në konfigurimin fillestar.

4. Prisni derisa treguesi i përzgjedhur i ndarjes të mos pulsojë më ose shtypni për të konfirmuar zgjedhjen tuaj.

SHËNIM

Përdorimi i Ftohja me fuqi ose Ngrirja me fuqi rrit konsumin e energjisë.

Përdorimet

Funksione speciale

Imazhi aktual dhe funksionet e veçanta të frigoriferit mund të ndryshojnë sipas modelit dhe shtetit.

Aparati i ujit (vetëm modelet që e kanë)

Me aparatin e ujit, ju mund të merrni ujë pa e hapur derën e frigoriferit. Depozita e ujit duhet të mbushet me ujë të pijshëm përpara përdorimit.

Për të mbushur depozitën e ujit me ujë të pijshëm

Hapni derën dhe gjeni depozitën e ujit që ndodhet në zonën e raftit të derës.

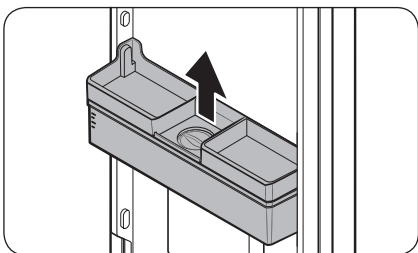

1. Mbani dorezat në të dyja anët e depozitës së ujit dhe ngrijeni lart për ta hequr.

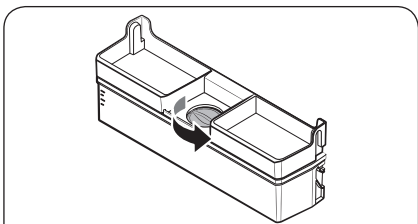

2. Mbushni depozitën e ujit me ujë të pijshëm deri në 3,5 letra (MAKS). Mund të hiqni kapakun e sipërm ose kapakun dhe të hidhni ujë.

⚠️ KUJDES

- Aparati i ujit është i projektuar për të nxjerrë ujë të pijshëm. Mbusheni depozitën e ujit vetëm me ujë të pijshëm. Mos e mbushni me lëngje të tjera.
- Mos e mbushni më tepër seç duhet depozitën e ujit, pasi uji mund të derdhet.

📖 SHËNIM

Kur ta përdorni për herë të parë, pastroni brenda depozitës së ujit.

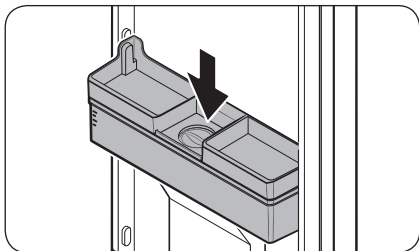

3. Futeni përsëri depozitën e ujit dhe mbylleni derën. Sigurohuni që dalja e ujit në depozitën e ujit të jetë e drejtuar përpara.

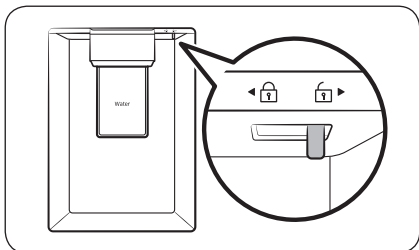

4. Vendosni një gotë uji nën daljen e ujit të aparatit të ujit dhe shtyni lehtë levën e aparatit për të nxjerrë ujë. Sigurohuni që aparati i ujit të mos jetë i bllokuar.

KUJDES

- Mos ruani gjëra sipër kapakut të depozitës së ujit.
- Mos u përpiqni ta mbushni depozitën e ujit pa e hequr nga dera.
- Sigurohuni që depozita e ujit të jetë vendosur siç duhet.
- Mos e përdorni frigoriferin pa depozitën e ujit. Kjo mund të ulë rendimentin dhe efikasitetin.
- Për të parandaluar spërkatjen me ujë, sigurohuni që gota të jetë në një drejtim me levën e aparatit.

SHËNIM

Për të siguruar më shumë hapësirë, mund ta përdorni depozitën e ujit për të mbajtur ushqime. Në këtë rast, hiqeni kapakun e depozitës.

Përdorimet

Freski optimale+ (vetëm për modelet që e kanë)

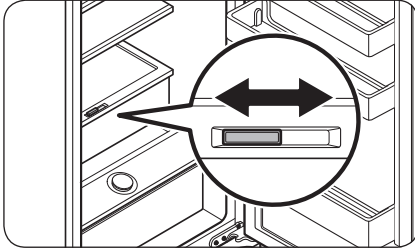

Sirtari Freski optimale+ ju lejon të ndani zonën në dy zona të veçuara duke përdorur Ndarësin Fleksibël.

Ruani mishin dhe peshkun në anën e majtë të Freski optimale+ dhe perimet dhe frutat në anën e djathtë.

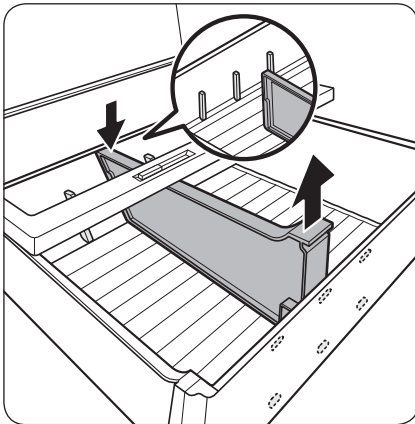

Heqja e Ndarësit Fleksibël

Duke shtypur anën e pasme, ngrini anën e përparme për ta hequr.

Freski me lagështi+ (vetëm modelet që e kanë)

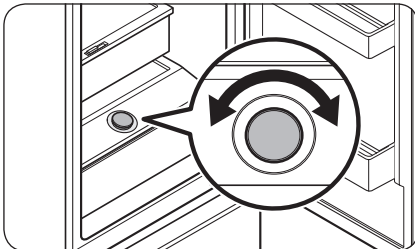

Freski me lagështi+ ju lejon të rregulloni lagështinë. Rrotulloni graduesin majtas ose djathtas për të rregulluar lagështinë sipas dëshirës.

Përdorimi i raftit të ngrirësit (vetëm modelet që e kanë)

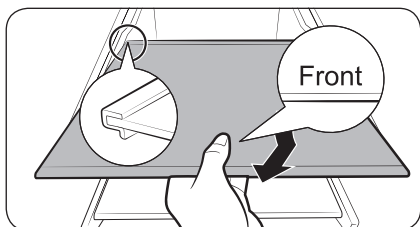
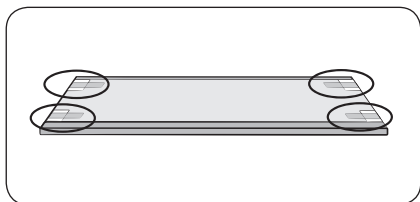
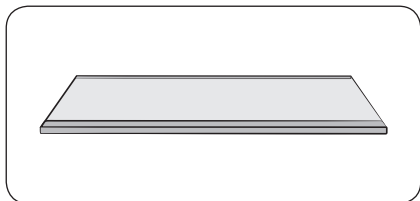

Për më shumë hapësirë, mund të hiqni të gjithë sirtarët dhe të vendosni "Raftin e ngrirësit" në sirtarin e poshtëm, pasi kjo nuk ndikon në karakteristikat termike dhe mekanike.

Vëllimi i deklaruar i ruajtjes për ndarjen ku ruhen ushqimet e ngrira përllogaritet me këta sirtarë të hequr.

(Në rastin e modelit të Singaporit, vëllimi i deklaruar llogaritet duke hequr vetëm sirtarin e sipërm dhe atë të mesit.)

1. Hiqeni ngjitësen e ngjitur në raft.
2. Hiqni të gjithë sirtarët për të montuar raftin.
3. Futni raftin e ngrirësit me shenjën "Përpara" në drejtim lart. Nëse shenja "Përpara" nuk mund të identifikohet, futni fillimisht pjesën e dalë të raftit siç tregohet në figurë.

⚠ KUJDES

- Mos e futni raftin me kokë poshtë apo në drejtimin e kundërt.
- Kur nuk e përdorni raftin e ngrirësit, ruajeni atë të sigurt për ta përdorur më vonë.

📖 SHËNIM

Kur të vendosni enën e qelqit në raftin e temperuar, mund të ketë gërvishtje për shkak të fërkimit me raftin.

Mirëmbajtja

Kthimi në pozicion të kundërt e dorezës së derës (Për modele me dorezë me shufër)

SHËNIM

Kjo procedurë aplikohet si për ndarjen e frigoriferit ashtu edhe për ngrirësin.

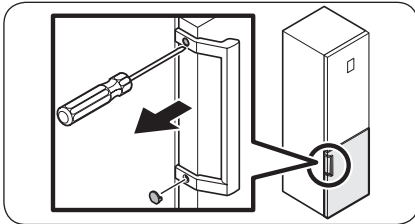

1. Përdorni një kaçavidë të sheshtë për të hequr kapakët e vidave.
 - Pasi të keni shkëputur dorezën, vendosni përsëri kapakët e vidave në vrimat vidave.

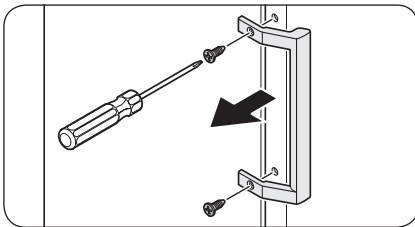

2. Përdorni një kaçavidë kryq për të hequr vidat dhe për të shkëputur dorezën.

SHËNIM

Përdorni këto vida për të shtrënguar dorezën në anën e kundërt.

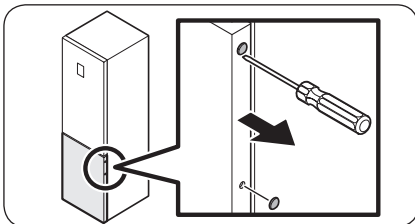

3. Në anën e kundërt të derës, përdorni një kaçavidë të sheshtë për të hequr kapakët e vidave.

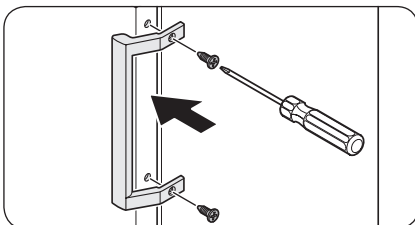

4. Vendoseni dorezën në anën e kundërt të derës dhe përdorni një kaçavidë kryq për ta ngjitur dorezën me vida.

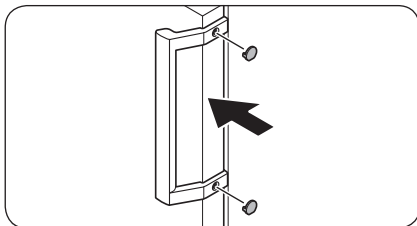

5. Ngjisni kapakët e vidave.

Kthimi i derës në anën e kundërt (vetëm modelet që e kanë)

⚠ PARALAJMËRIM

- Për të anuar/vendosur frigoriferin duhen minimumi 2 persona.
- Shkëputni kordonin elektrik përpara se të ktheni derën në anën e kundërt.

Veglat e nevojshme (nuk ofrohen)

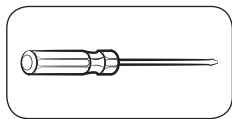

Kaçavidë kryq

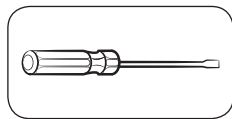

Kaçavidë e sheshtë

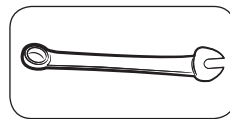

çelës 11 mm

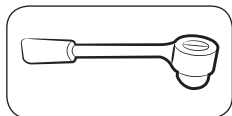

çelës kriket 10 mm

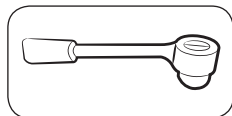

çelës kriket 8 mm



çelës 10 mm

Mirëmbajtja

Aksesorët

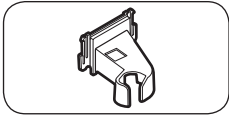

Kapaku i menteshës majtas sipër

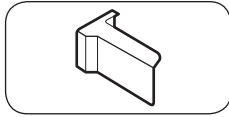

Kapaku i derës djathtas sipër (vetëm modelet që e kanë)

⚠️ KUJDES

- Kujdes se mos dëmtoni telat dhe bashkuesit gjatë këtij procesi.
- Gjatë gjithë procedurës së kthimit në anën e kundërt, për arsye sigurie, mbajini larg fëmijëve ose foshnjave të gjitha pjesët e vogla (vidat, tapat etj) të frigoriferit.
- Sigurohuni që të ruani të gjitha vidat dhe pjesët e hequra në një vend të sigurt gjatë procesit të kthimit të derës në anën e kundërt.

📖 SHËNIM

- Samsung ju rekomandon që kthimi i hapjes së derës në anën e kundërt të kryhet vetëm nga ofrues shërbimi të miratuar nga Samsung. Ky shërbim do të faturohet dhe do të mbulohet nga klienti.
- Përpara se të ktheni derën në anën e kundërt, vendosni një material mbrojtës (si për shembull një kuti kartoni) në dysheme ku mund të vendosni në mënyrë të sigurt pjesët e hequra, duke parandaluar kështu çdo dëm gjatë të gjithë procesit.

Kthimi i derës në anën e kundërt

📖 SHËNIM

Për modelet me dorezë, ktheni në fillim dorezat. (Për informacione të detajuara, shihni seksionin "Kthimi në pozicion të kundërt e dorezës së derës (Për modele me dorezë me shufër)".)

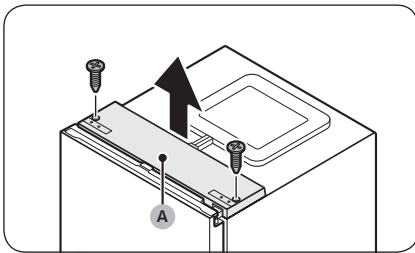

1. Kur dera e frigoriferit të jetë e mbyllur, përdorni një kaçavidë kryq për të hequr vidat, duke shtrënguar kapakun e sipërm (A).

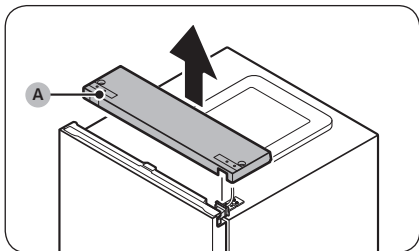

2. Ngrini lehtë **kapakun e sipërm (A)** dhe vendoseni sipër frigoriferit.
 - Kini kujdes kur të ngrini **kapakun e sipërm (A)**. Ka një tel të lidhur poshtë tij.

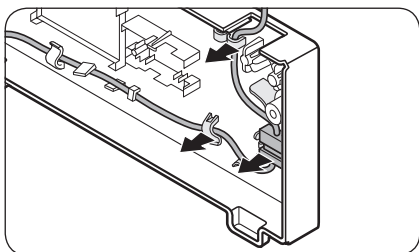

3. Hiqni telin dhe bashkuesin e telit të vendosur në mbajtësin poshtë kapakut të sipërm.
 - Ky hap mund të mos aplikohet për disa modele.

⚠ KUJDES

Mos i tërhiqni bashkuesit shumë fort.

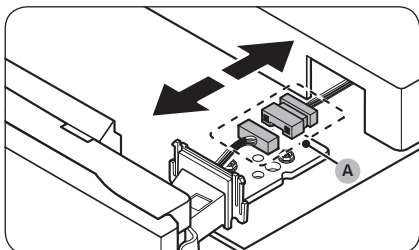

4. Shkëputni **bashkuesin e telit (A)**.
 - Ky hap mund të mos aplikohet për disa modele.

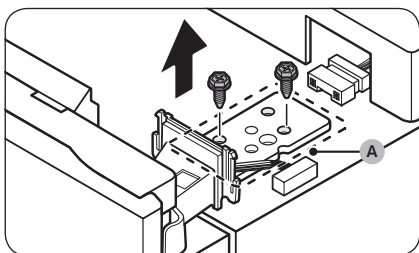

5. Përdorni një çelës kriket (8 mm) për të hequr vidat, duke shtrënguar **menteshën e sipërme (A)**.

⚠ KUJDES

Për të parandaluar rënien e derës së frigoriferit, sigurohuni që ta mbani fort kur të hiqni vidat.

🔧 SHËNIM

Mund të përdorni gjithashtu një kaçavidë kryq për të hequr vidat.

Mirëmbajtja

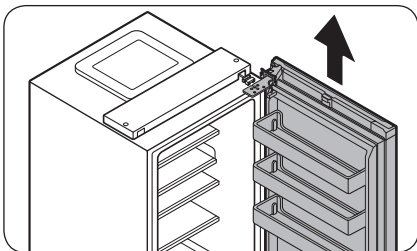

6. Hapni derën e frigoriferit dhe më pas ngrijeni derën që ta hiqni atë nga mentesha e mesit. Mbajeni derën në një vend të sigurt.

⚠️ KUJDES

Dera është e rëndë. Për të parandaluar dëmtimin ose lëndimin, bëni kujdes gjatë heqjes së derës.

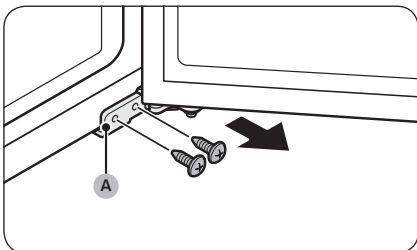

7. Hapni derën e ngrirësit dhe më pas përdorni një kaçavidë kryq për të hequr vidat që shtrëngojnë menteshën e poshtme (A).

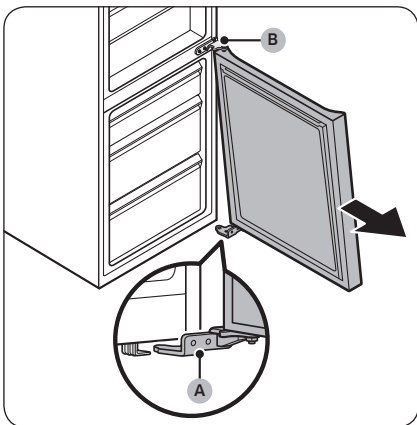

8. Kur dera e ngrirësit të jetë mbështetur në menteshën e poshtme (A), tërhiqeni ngadalë menteshën e poshtme (A) për ta hequr nga mbajtësi në fund të frigoriferit. Pasi të keni hequr menteshën e poshtme (A) nga mbajtësi, hiqeni atë nga dera e ngrirësit, dhe më pas tërhiqeni poshtë derën e ngrirësit për ta hequr atë nga mentesha e mesit (B).

⚠️ KUJDES

Për të parandaluar rënien e derës së ngrirësit, sigurohuni që ta mbani fort derisa të jetë hequr në mënyrë të sigurt nga mentesha e mesit (B).

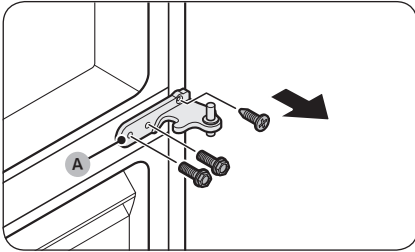

9. Përdorni një kaçavidë kryq dhe një çelës kriket (10 mm) për të hequr vidat, duke shtrënguar menteshën e mesit (A).

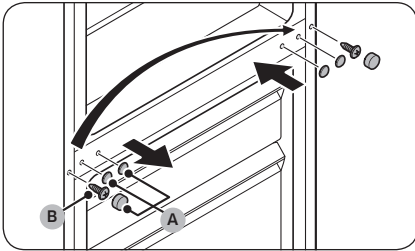

10. Hiqni kapakët e vidave të menteshës së mesit (A), dhe më pas përdorni një kaçavidë kryq për të hequr vidën (B).

11. Në anën e kundërt, përdorni një kaçavidë kryq për të shtrënguar vidën (B), dhe më pas vendosni kapakët e vidave të menteshës së mesit (A).

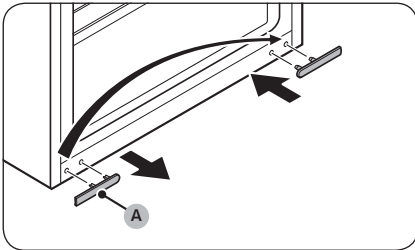

12. Hiqni kapakun e vidës së menteshës së poshtme (A) dhe vendoseni në anën e kundërt.

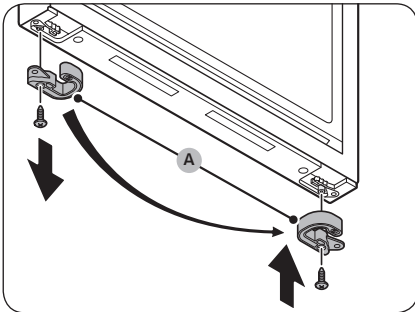

13. Në fund të derës së ngrirësit, hiqni bllokuesin e derës (A) dhe vendoseni në anën e kundërt të derës.
- Përdorni një kaçavidë kryq për të hequr dhe shtrënguar vidën, duke shtrënguar bllokuesin e derës (A).
 - Shfiletoni bllokuesin e derës (A) përpara se ta vendosni në anën e kundërt.

Mirëmbajtja

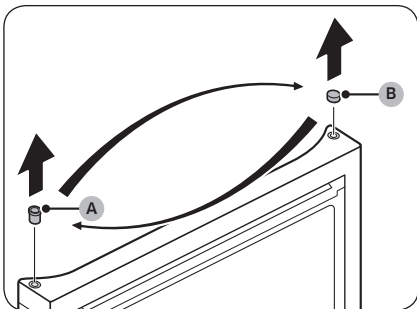

14. Në pjesën e sipërme të derës së ngrirësit, ndërroni pozicionin e unazës (A) dhe kapakut të unazës (B).

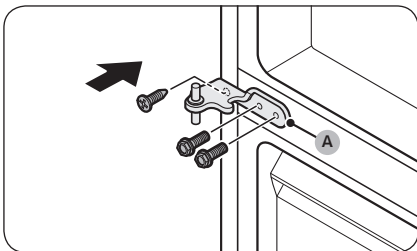

15. Shtërngoni menteshën e mesit (A) në anën e kundërt të anës ku është hequr.
- Përdorni një kaçavidë kryq dhe një çelës kriket (10 mm) për të shtrënguar vidat.

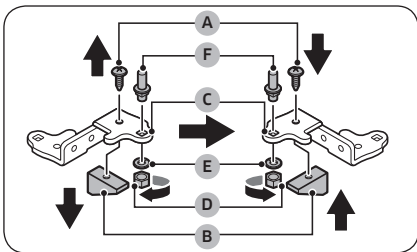

16. Çmontoni menteshën e poshtme dhe ktheni të gjitha pjesët në anën e kundërt.
- Përdorni një kaçavidë kryq për të hequr vidën (A) që shtrëngon fiksuesin (B) me menteshën e poshtme (C).
 - Përdorni një çelës dadosh (10 mm) për të hequr dadon (D) dhe rondelën (E) që shtrëngon boshtin (F).
 - Shfiletoni menteshën e poshtme (C), dhe më pas bashkoni përsëri boshtin (F) me rondelën (E) dhe dadon (D).
 - Shtërngoni fiksuesin (B) me vidën (A).

⚠️ KUJDES

- Bëni kujdes se mos ju bie boshti (F) ose se mos vrisni gishtat kur të hiqni apo të montoni boshtin (F).
- Sigurohuni që rondela (E) të jetë në vendin e duhur. Nëse boshti është i shtrënguar pa rondelën (E), dera e ngrirësit mund të bjerë dhe të shkaktojë lëndime.

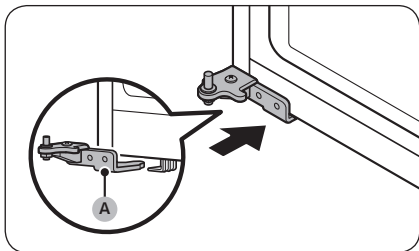

17. Rrotulloni këmbën niveluese në anën e kundërt ku është hequr mentesha e poshtme (A). Më pas, vendosni menteshën e poshtme (A) mbi mbajtës.

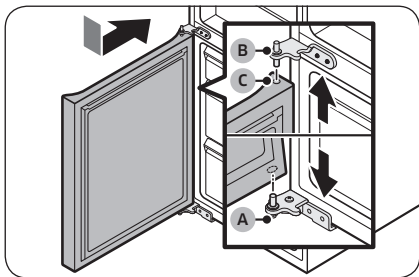

18. Vendosni derën e ngrirësit.

- a. Vendoseni derën e ngrirësit mbi menteshën e poshtme (A). Vendosni derën vertikalisht me trupin kryesor të frigoriferit.
- b. Shtyjeni poshtë derën e frigoriferit që mentesha e mesit (B) të futet në menteshën izoluese (C) në pjesën e sipërme të derës së ngrirësit.

⚠ KUJDES

Mos e shtyni derën shumë fort. Sigurohuni që mentesha e poshtme (A) të qëndrojë mbi mbajtësin në fund të frigoriferit kur të kryeni këtë hap.

📖 SHËNIM

Pasi të keni ngjitur derën e ngrirësit, rregulloni këmbët niveluese për të niveluar frigoriferin. (Për udhëzime të detajuara, shihni seksionin "HAPI 4 Rregulloni këmbët niveluese" në faqen 33.)

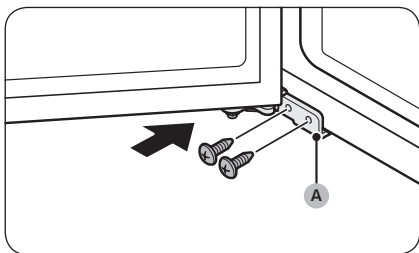

19. Përdorni një kaçavidë kryq për të shtrënguar menteshën e poshtme (A) me vida. Më pas, mbyllni derën e ngrirësit.

Mirëmbajtja

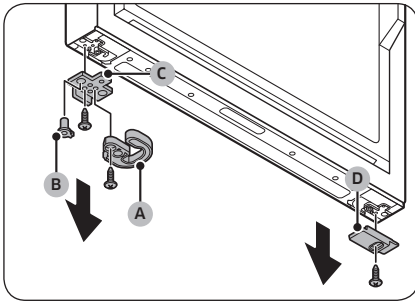

20. Në fund të derës së frigoriferit, hiqeni të gjithë pjesën në anën e majtë dhe të djathtë.
- Përdorni një kaçavidë kryq për të hequr vidat.
 - Hiqni mbyllësin automatik (A), menteshën izoluese (B), dhe bllokuesin e derës (C) në një anë, dhe kapakun e derës së poshtme të frigoriferit (D) në anën tjetër.

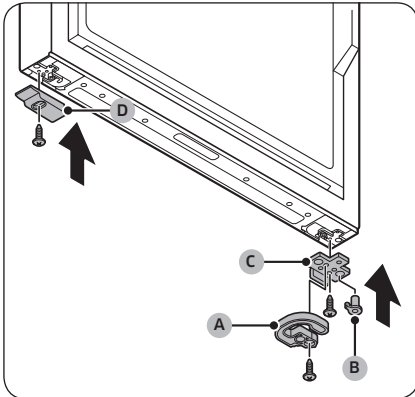

21. Ndërroni anët e të gjitha pjesëve të hequra.
- Vendosni bllokuesin e derës (C), menteshën izoluese (B), mbyllësin automatik (A) në anën e kundërt të anës ku janë hequr.
 - Shtërngoni bllokuesin e derës (C) dhe mbyllësin automatik (A) me vida duke përdorur një kaçavidë kryq.
 - Vendosni kapakun e derës së poshtme të frigoriferit (D) në anën e kundërt të anës ku është hequr.
 - Shtërngoni kapakun e derës së poshtme të frigoriferit (D) me vida duke përdorur një kaçavidë kryq.

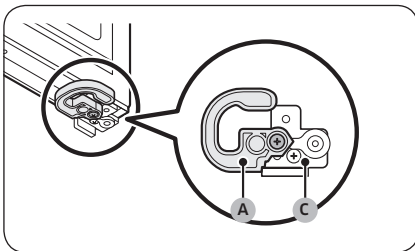

⚠️ KUJDES

Duhet të shtërngoni siç duhet vidat e bllokuesit të derës (C) dhe profilin me mbyllje automatike (A) siç tregohet në figurë. Nëse nuk i shtërngoni siç duhet vidat, mund të shkaktoni dëmtim të menteshës së derës.

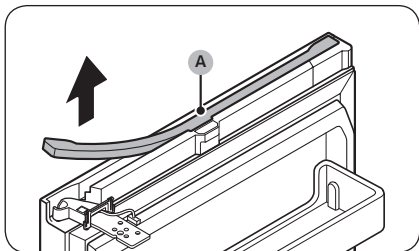

22. Në pjesën e sipërme të derës së frigoriferit, hiqni **kapakun e telave (A)**.
- Ngrini lehtë njërin nga anët e veshjes së telave (A) dhe tërhiqeni për ta hequr nga dera.
 - Ky hap mund të mos aplikohet për disa modele.

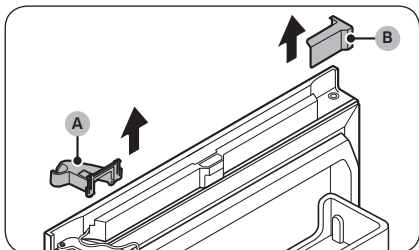

23. Hiqni **kapakun e menteshës djathtas sipër (A)** dhe **kapakun e derës majtas sipër (B)**.
- Ky hap mund të mos aplikohet për disa modele.

SHËNIM

Ruani pjesët e hequra në një vend të sigurt për ti përdorur më vonë.

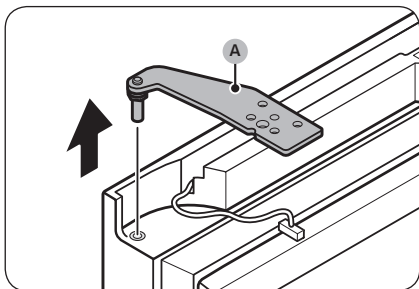

24. Hiqni **menteshën e sipërme (A)** nga dera e frigoriferit.

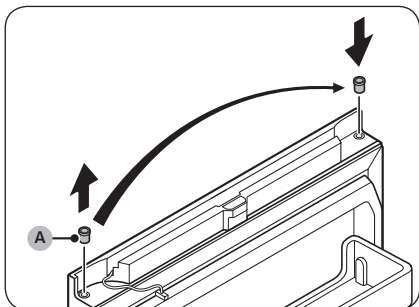

25. Hiqni **unazën (A)** dhe vendoseni në anën e kundërt.

Mirëmbajtja

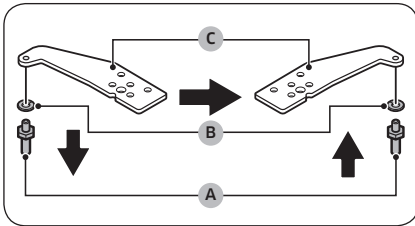

26. Kthejeni menteshën e sipërme.

- Përdorni një çelës dadosh (11 mm) për të çmontuar boshtin (A) dhe rondelën (B).
- Shfiletoni menteshën e sipërme (C), dhe më pas bashkoni rondelën (B) dhe aksin (A).

⚠ KUJDES

- Bëni kujdes se mos ju bie boshti (A) ose se mos vrisni gishtat kur të hiqni apo të montoni boshtin (A).
- Sigurohuni që rondela (B) të jetë në vendin e duhur. Nëse boshti është i shtrënguar pa rondelën (B), dera mund të bjerë dhe të shkaktojë lëndime.

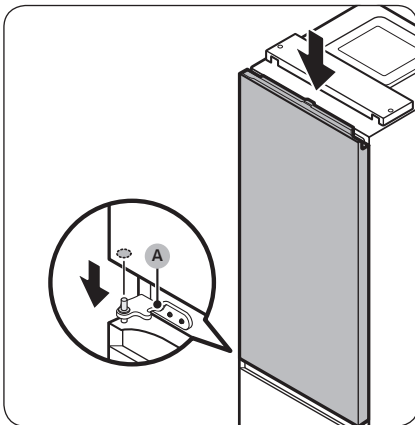

27. Vendoseni derën e frigoriferit mbi menteshën e mesit (A).

⚠ KUJDES

Për të parandaluar rënien e derës së frigoriferit, sigurohuni që ta mbani fort deri sa të keni shtrënguar menteshën e sipërme.

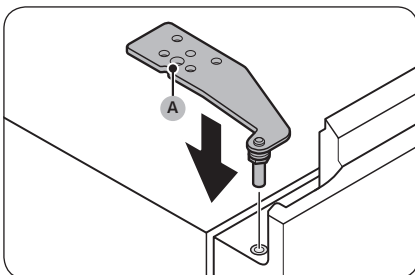

28. Vendosni menteshën e sipërme (A) në anën e kundërt të anës ku është hequr.

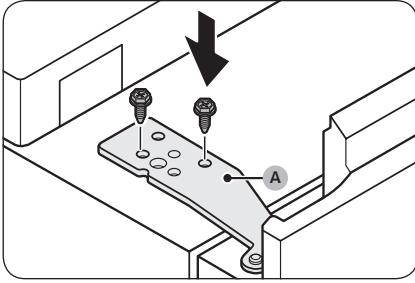

29. Shtërngoni menteshën e sipërme (A) me vida, duke përdorur një çelës kriket (8 mm).

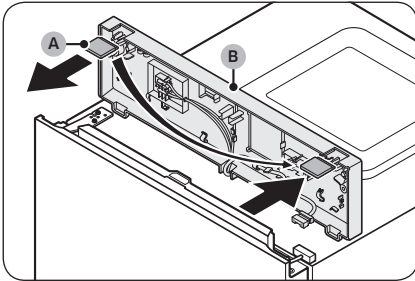

30. Hiqni kapakun e hapësirës (A) nga kapaku i sipërm (B) dhe më pas vendoseni në anën e kundërt.

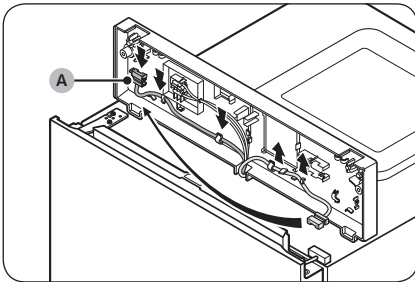

31. Poshtë kapakut të sipërm, tërhiqni telat bashkues (A) nga mbajtësit, dhe kalojini te mbajtësit në anën e kundërt.
- Ky hap mund të mos aplikohet për disa modele.

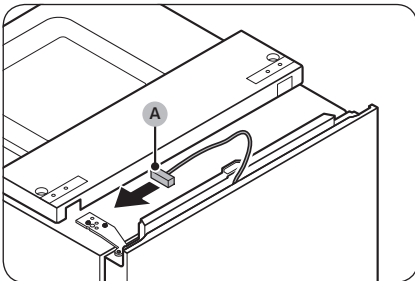

32. Lëvizni telat bashkues (A) në derën e frigoriferit në anën e kundërt.
- Ky hap mund të mos aplikohet për disa modele.

Mirëmbajtja

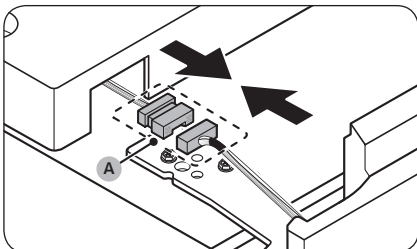

33. Lidhni përsëri bashkuesin e telit (A).
- Ky hap mund të mos aplikohet për disa modele.

⚠ KUJDES

Sigurohuni që bashkuesit e telave të jenë të lidhur siç duhet. Përndryshe, ekrani nuk punon.

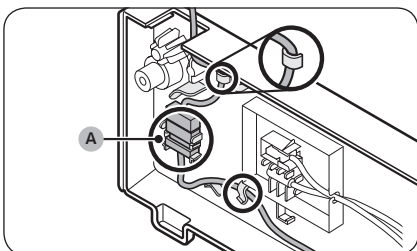

34. Vendosni telin dhe bashkuesin e telit (A) në mbajtësin poshtë kapakut të sipërm.
- Ky hap mund të mos aplikohet për disa modele.

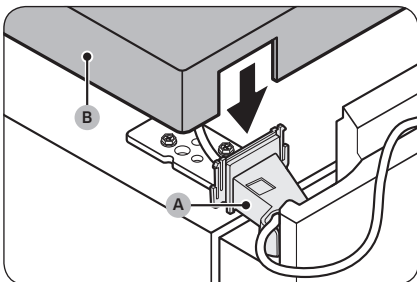

35. Bashkoni kapakun e menteshës majtas sipër (A) me menteshën e sipërme dhe montoni kapakun e sipërm (B).
- Vendosni telat dhe bashkuesit në kapakun e menteshës majtas sipër (A) dhe kapakun e sipërm (B). (Disa modele nuk kanë tela në derën e frigoriferit dhe kjo mund të mos aplikohet për këto modele.)

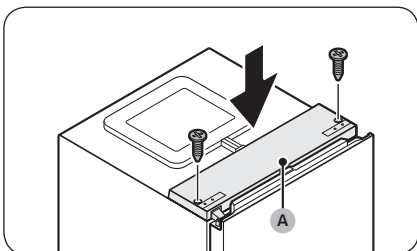

36. Kur dera e frigoriferit është e mbyllur, vendosni përsëri kapakun e sipërm (A) dhe shtrëngojeni me vida duke përdorur një kaçavidë kryq.

⚠ KUJDES

Bëni kujdes se mos dëmtoni telat kur të shtrëngoni kapakun e sipërm (A).

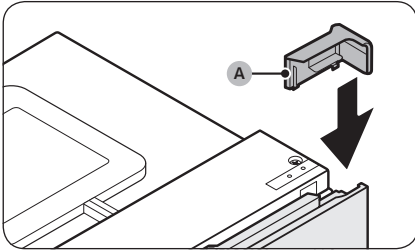

- 37.** Vendosni kapakun e derës djathtas sipër (A) në anën e kundërt të menteshës së derës.
- Ky hap mund të mos aplikohet për disa modele.

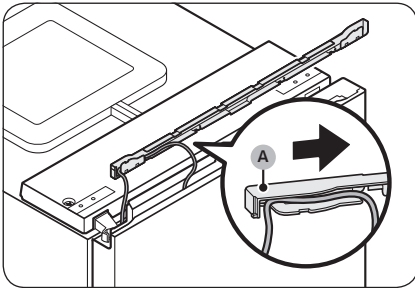

- 38.** Vendosni telin nga dera e frigoriferit në hapësirën poshtë veshjes së telave (A).
- Ky hap mund të mos aplikohet për disa modele.

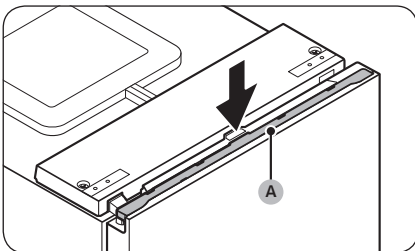

- 39.** Vendosni përsëri veshjen e telave (A) në derën e frigoriferit.
- Ky hap mund të mos aplikohet për disa modele.
- 40.** Hapni dhe mbyllni derën e frigoriferit disa herë për të kontrolluar për ndonjë problem.

Mirëmbajtja

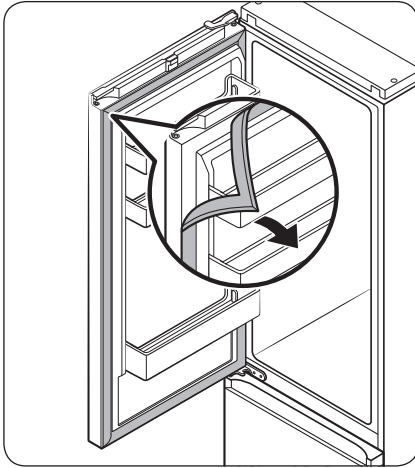

41. Shkëputni guarnicionet e derës së frigoriferit dhe të ngrirësit dhe më pas vendosini përsëri pasi t'i keni rrotulluar 180°.

⚠ KUJDES

Sigurohuni që guarnicionet e derës të jenë vendosur siç duhet. Nëse jo, mund të shkaktohet zhurmë ose të krijohet vesë, çka ndikon në performancën e njësisë.

📖 SHËNIM

- Pasi të keni kryer derën në anën e kundërt, rregulloni këmbët niveluese për të niveluar frigoriferin. (Për udhëzime të detajuara, shihni seksionin "HAPI 4 Rregulloni këmbët niveluese" në faqen 33.)
- Për ta kthyer derën në pozicionin fillestar, ndiqni sërish këto hapa. Mbani parasysh që dera, menteshat dhe pjesët e tjera do të jenë në orientimin e kundërt të treguar në këto hapa.

Manovrimi dhe kujdesi

Rafte / Skarë & Raft (vetëm modelet që e kanë)

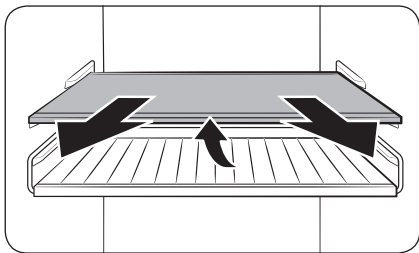

1. Tërhiqeni pak raftin jashtë (ose Skarë & Raft). Më pas, ndërkohë që ngrini anën e pasme, tërhiqeni jashtë.

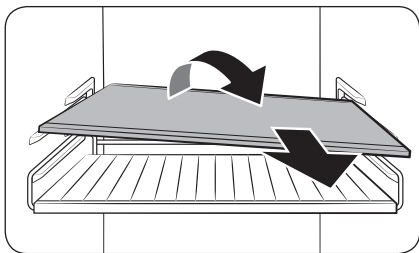

2. Kthejeni raftin (ose Skarë & Raft) diagonalisht për ta hequr.

Mirëmbajtja

Rafti i palosshëm (vetëm modelet që e kanë)

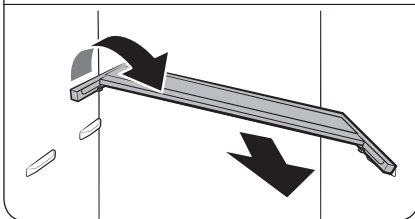
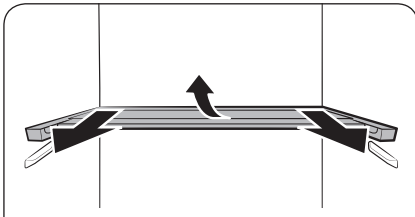
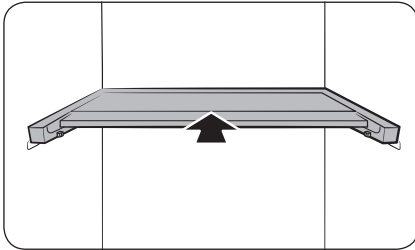

1. Rrëshqiteni gjysmën e përparme të raftit.

2. Tërhiqeni pak jashtë raftin e palosshëm. Më pas, ndërkohë që ngrini anën e pasme, tërhiqeni jashtë.

3. Kthejeni raftin diagonalisht për ta hequr.

⚠️ KUJDES

- Mos vendosni ushqime ose objekte përballë Freski optimale+. Dera mund të mos mbyllet mirë dhe artikujt mund të bien në dysheme.
- Rafti duhet të futet siç duhet. Mos e futni mbrapsht.
- Kur të futni përsëri raftin, sigurohuni që ta shtyni për brenda këtë të fundit derisa të puthitet.
- Mbajtëset prej xhami mund të gërvishin sipërfaqen e rafteve prej xhami.

Pastrimi

Brenda dhe jashtë

⚠ PARALAJMËRIM

- Mos përdorni benzinë, hollues ose detergjente shtëpie/makine si "Clorox™" për pastrim. Ata mund të dëmtojnë sipërfaqen e frigoriferit dhe mund të shkaktojnë zjarr.
- Mos spërkatni ujë mbi frigorifer. Mund të shkaktojë goditje elektrike.

Përdorni rregullisht një rrobë të thatë për të hequr të gjitha substancat e huaja, si pluhurat ose uji, nga terminalet e spinës elektrike dhe pikat e kontaktit.

1. Hiqni kordonin elektrik nga priza.
2. Përdorni një rrobë të butë pa push ose letra kuzhine të njomura për të pastruar pjesën e brendshme dhe të jashtme të frigoriferit.
3. Kur të përfundoni, përdorni një rrobë ose letër kuzhine të thatë për ta tharë mirë.
4. Futni kordonin e elektik në prizë.

Paneli i pasmë/kapaku i kompresorit (vetëm modelet përkatëse)

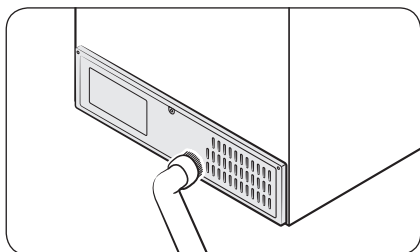

Për të mbajtur pastër kordonët dhe pjesët e ekspozuara të panelit të pasmë, pastrojeni panelin me fshesë me korrent një ose dy herë në vit.

⚠ KUJDES

Mos e hiqni **kapakun e panelit** të pasmë. Mund të shkaktohet goditje elektrike.

Mirëmbajtja

Ndërrimi

Llambat LED

Për ndërrimin e llambave të frigoriferit, kontaktoni me një qendër shërbimi lokale të Samsung.

PARALAJMËRIM

- Riparimi i llambave nuk mund të kryhet nga përdoruesi. Mos u përpuni t'i ndërroni vetë llambat. Kjo mund të shkaktojë goditje elektrike.

Llamba (burimi i dritës)

Ky produkt përmban një burim drite të kategorisë së efikasitetit të energjisë <G>.

Shërbimi për llambat dhe/ose ingranazhet e kontrollit nuk mund të kryhet nga përdoruesi. Për të ndërruar llambat dhe/ose ingranazhet e kontrollit në produkt, kontaktoni qendrën lokale të shërbimit të "Samsung".

Për udhëzime të detajuara në lidhje me ndërrimin e llambave ose të ingranazheve të kontrollit në produktin tuaj, vizitoni faqen e internetit të "Samsung" (<http://www.samsung.com>), shkoni te Mbështetja > Ekran kryesor i mbështetjes dhe më pas vendosni emrin e modelit.

Për udhëzime të detajuara në lidhje me çmontimin e llambave dhe/ose të ingranazheve të kontrollit, thjesht ndiqni udhëzimet e ndërrimit, të cilat mund t'i gjeni siç përshkruhen më sipër.

Paneli i derës (vetëm modelet që e kanë)

Mund të zgjidhni panelin e derës që preferoni për frigoriferin tuaj ME POROSI. Bli panelin e derës në një dyqan "Samsung" me pakicë dhe një montues i autorizuar do t'ju montojë panelin.

KUJDES

- Nëse e çmontoni dhe montoni vetë panelin e derës, mund të shkaktoni dëmtim të produktit ose lëndime personale. Nëse hasni ndonjë problem me panelin e derës, kontaktoni me një qendër shërbimi të "Samsung".
- Mund të aplikohet një tarifë shërbimi për zëvendësimin e panelit edhe gjatë periudhës së garancisë.

Montimi në çift (vetëm modelet përkatëse)

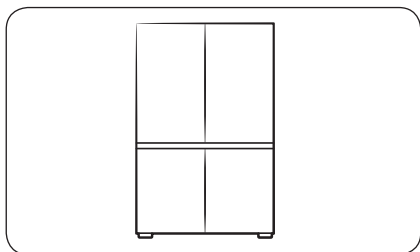

Këtë frigorifer mund ta montoni përkrah me një tjetër frigorifer "Samsung" nëse dëshironi. Megjithatë, frigoriferët duhet të jenë modele të bëra ME POROSI. Nëse dëshironi montimin në çift, kontrolloni nëse modelet që dëshironi e lejojnë montimin në çift para se t'i blini ato. Ato mund t'i kontrolloni në një dyqan me pakicë ose në faqen e internetit Samsung.com.

SHËNIM

- Blini kompletin e montimit në çift në një dyqan me pakicë "Samsung" dhe mund të kërkonin një montues të autorizuar për montimin në çift.
- Sigurohuni të blini kompletin e duhur të instalimit në çift për modelin tuaj. Kompletin e instalimit në çift duhet të përdoret për të parandaluar çdo problem në instalim.
 - Modeli RB34: RA-C00K4BAA
 - Modeli RB38: RA-C00K3BAA
- Instalimi në çift mund të rrisë konsumin e energjisë.

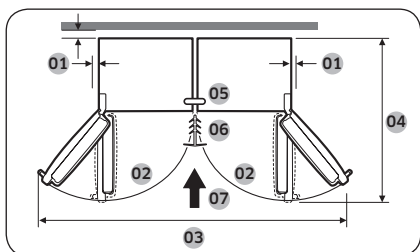

01	rekomandohet mbi 50 mm
02	105°
03	1250 mm
04	1212 mm
05	Mbajtësja e sipërme
06	Lidhësja
07	Drejtimi i montimit

Mirëmbajtja

Veglat e nevojshme (nuk ofrohen)



Kaçavidë kryq



Kaçavidë e sheshtë

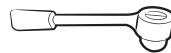

Çelës kriket 8 mm (për bulonat)

Aksesorët e kompletit të montimit në çift

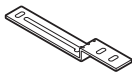

A. Mbajtësja e sipërme
(1)



B. Mbajtësja e poshtme
(1)

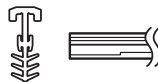

C. Lidhësja (1)

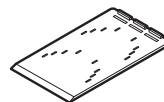

D. Shtrojat niveluese
A/S (4)



E. Shtroja për
rregullimin e nivelit (4)

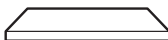

F. Shkuma LEX T7 (8)

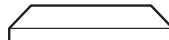

G. Shkuma PE T5 (1)

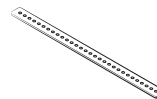

H. Mbajtësja e pasme
(1)



J. Vidat heksagonale
M5 × 16 (4)



K. Vidat M4 × 18 (2)

SHËNIM

- Numri në kllapa i referohet sasisë për çdo aksesor.
- Mbajtësja e poshtme (B) dhe lidhësja (C) vijnë në dy madhësi (7 ose 15 mm). Kontrolloni madhësitë kur porositni kompletin e instalimit në çift.

Udhëzim hap pas hapi

SHËNIM

Shkronjat në figurë dhe në kllapa janë të njëjta me shkronjat në listën e aksesoreve.

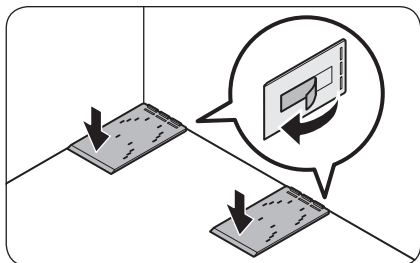
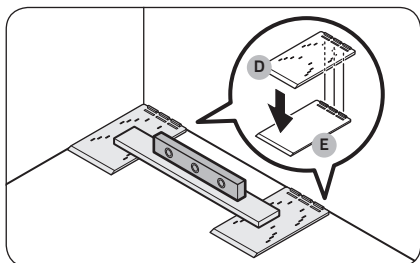
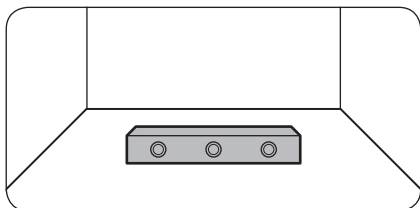

1. Kontrolloni nivelimin e dyshemesë.
 - Përdorni një nivelues për të kontrolluar nivelimin e dyshemesë ku do të vendosen dy rrotëzat e pasme të frigoriferit.
2. Vendosni **shtrojat niveluese A/S (D)** dhe kontrolloni nivelimin.
 - Vendosni në dysheme dy **shtrojat niveluese A/S (D)** të përfshira atje ku do të vendosen dy rrotëzat e pasme të frigoriferit, dhe më pas kontrolloni nivelimin.
 - Nëse dyshemeja nuk është e niveluar, vendosni **shtrojat për rregullimin e nivelit (E)** poshtë **shtrojave niveluese A/S (D)** që frigoriferi të qëndrojë në një sipërfaqe të niveluar.
 - Pasi të keni niveluar të gjitha pjesët e nevojshme, hiqeni ngjitesin e dyanshëm në fund të çdo pjese dhe vendoseni pjesën në pozicionin e saj final.

Mirëmbajtja

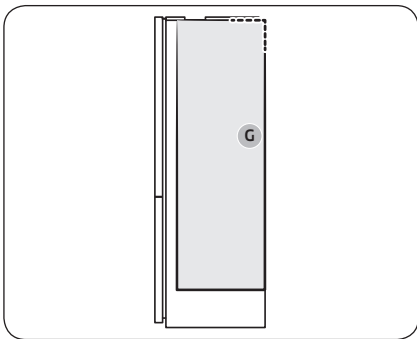

3. Vendosni shumë për të ruajtur një hapësirë mes dy frigoriferëve.

SHËNIM

Shkumën PE T5 (G) duhet ta vendosni vetëm në modelin "BMF" (ngrirësi me montim poshtë). (Në rast se instaloni dy lloje të ndryshme frigoriferësh në çift.)

A. Instalimi në çift i modelit RB38:

- Vendosni shumën PE T5 (G).
- Shihni figurën për pozicionin e shumës.

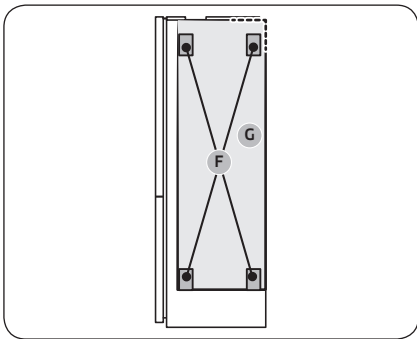

B. Instalimi në çift i modelit RB34:

- Vendosni shumën PE T5 (G) dhe më pas vendosni katër shkuma LEX T7 (F) në pjesën e shumës PE T5 (G).
- Shihni figurën për pozicionin e shumave.

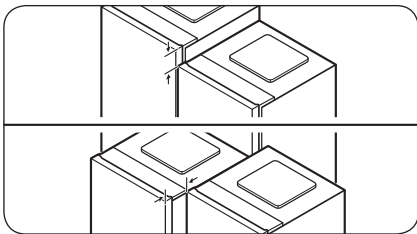

4. Vendorsini drejt të dy frigoriferët.

- Kontrolloni drejtvendosjen në pjesën e sipërme dhe të përparme të frigoriferëve dhe vendorsini sërish drejt ata nëse është e nevojshme.

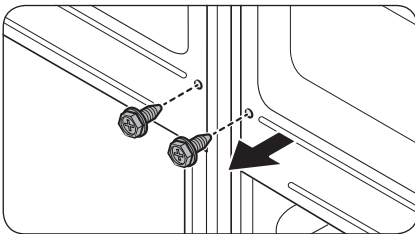
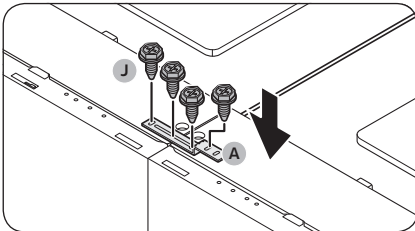
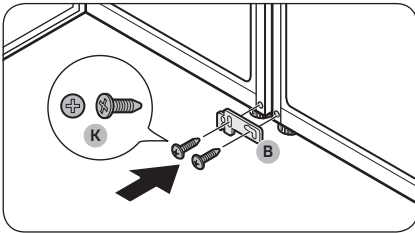
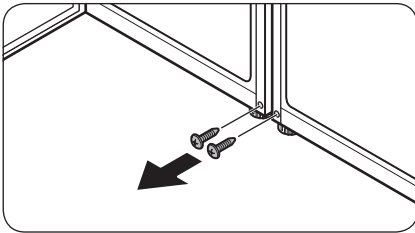

5. Hiqni vidat nga dy vrimat ku do të shtrëngohet mbajtësja e poshtme.

- Hapni derën e frigoriferëve që do të montohen në çift dhe më pas hiqni vidat që ndodhen atje ku do të shtrëngohet mbajtësja e poshtme.

6. Shtrëngoni mbajtësen e poshtme (B).

- Shtrëngoni mbajtësen e poshtme (B) me dy vidat $M4 \times 18$ (K) (nga një e shtrënguar në secilin frigorifer) për të siguruar pjesët e poshtme të frigoriferëve.

7. Shtrëngoni mbajtësen e sipërme (A).

- Shtrëngoni mbajtësen e sipërme (A) me katër vidat heksagonale $M5 \times 16$ (J) për të siguruar pjesën e sipërme të frigoriferëve.

SHËNIM

Vendosini drejt pjesët e sipërme të frigoriferëve përpara se të shtrëngoni mbajtësen e sipërme.

8. Hiqni vidat nga pjesët e pasme të frigoriferëve.

Mirëmbajtja

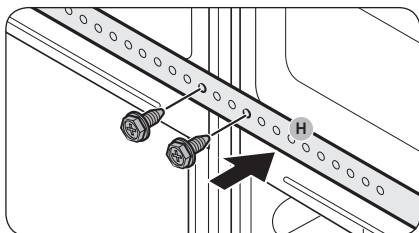

9. Përdorni vidat e hequra nga hapi 8 për të shtrënguar mbajtësen e pasme (H).

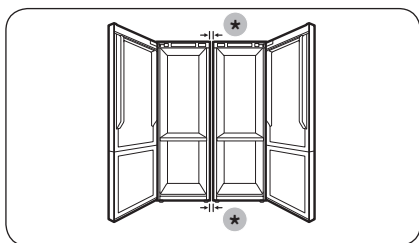

10. Kontrolloni hapësirën mes frigoriferëve.
- Pasi të keni shtrënguar mbajtëset e sipërme dhe të poshtme, sigurohuni që hapësira mes frigoriferëve të jetë 7 ose 15 mm sipër dhe poshtë.

(*): 15 mm (RB34) / 7 mm (RB38)

SHËNIM

Nëse hapësira mes frigoriferëve është më shumë se 7 ose 15 mm, mund të ketë më pak vend mes frigoriferit dhe mureve (ose mobilie), dhe kjo mund t'ju pengojë kur të hapni derën.

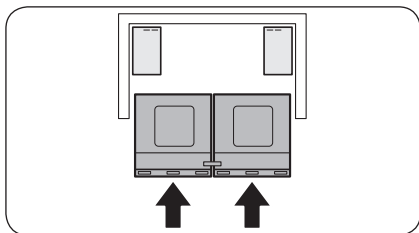

11. Shtyni frigoriferët brenda mureve (ose mobilie).
- Duhet dy persona njëkohësisht për të shtyrë frigoriferët dhe për të rregulluar mbajtëset brenda mureve (ose mobilie).

SHËNIM

Nëse këta dy persona nuk e shtynë frigoriferin njëloj, pjesët e pasme të frigoriferit mund të shpërndahen ose mund të devijojnë nga vendi ku do të futeshin.

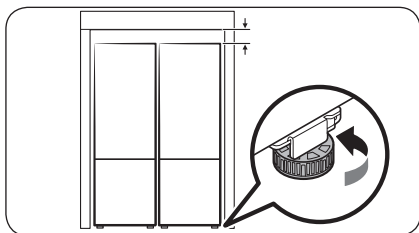

12. Rregulloni lartësinë e frigoriferëve.
- Rrotulloni këmbën niveluese djathtas ose majtas për të rregulluar lartësinë e frigoriferëve që duhet të futen në mure (ose mobilie).

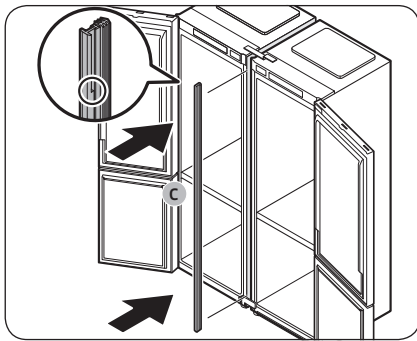

- 13. Futni lidhësen (C) midis frigoriferëve.**
- Hapini dyert dhe futni lidhësen (C) midis frigoriferëve.

SHËNIM

Shihni në figurë pjesën e zmadhuar të lidhëses për të gjetur pjesën e sipërme të lidhëses.

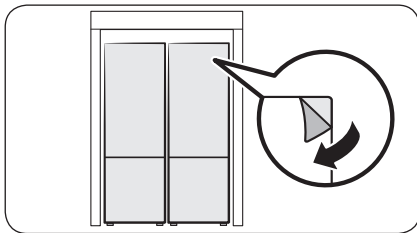

- 14. Kryeni një kontroll përfundimtar.**
- Nëse nuk ka asnjë problem, hiqeni qesën mbrojtëse nga produkti.

Zgjidhja e problemeve

Përpara se t'i telefononi shërbimit, shqyrtoni pikat e kontrollit më poshtë. Telefonatat e shërbimit në lidhje me situata normale (raste kur nuk ka defekt) i faturohen klientit.

Të përgjithshme

Temperatura

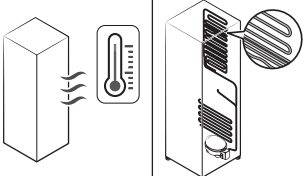
Shenja treguese	Shkaqet e mundshme	Zgjidhja
Frigoriferi/ngrirësi nuk punon. Temperatura e frigoriferit/ngrirësit është e ngrrohtë.	<ul style="list-style-type: none"> Kordoni elektrik nuk është lidhur mirë. 	<ul style="list-style-type: none"> Futeni mirë në prizë kordonin elektrik.
	<ul style="list-style-type: none"> Komanda e temperaturës nuk është caktuar siç duhet. 	<ul style="list-style-type: none"> Caktojeni në nivel më të ulët temperaturën.
	<ul style="list-style-type: none"> Frigoriferi ndodhet pranë një burimi nxehtësie ose nën rrezet e diellit. 	<ul style="list-style-type: none"> Mbajeni frigoriferin larg rrezeve të diellit ose burimeve të nxehtësisë.
	<ul style="list-style-type: none"> Nuk ka hapësirë të mjaftueshme midis frigoriferit dhe anëve/pjesës mbrapa. 	<ul style="list-style-type: none"> Sigurohuni që të ketë të paktën 5 cm distancë nga anët dhe nga mbrapa.
	<ul style="list-style-type: none"> Funksioni Pushime është aktivizuar. 	<ul style="list-style-type: none"> Aktivizoni funksionin Pushime.
	<ul style="list-style-type: none"> Frigoriferi është mbingarkuar. Ushqimi ka bllokuar ajruesit e frigoriferit. 	<ul style="list-style-type: none"> Mos e mbingarkoni frigoriferin. Mos e lini ushqimin të pengojë ajrimin.
Frigoriferi/ngrirësi mbiftohet.	<ul style="list-style-type: none"> Komanda e temperaturës nuk është caktuar siç duhet. 	<ul style="list-style-type: none"> Caktoni një temperaturë më të lartë.
Muri i brendshëm është i nxehtë.	<ul style="list-style-type: none"> Frigoriferi ka tuba nxehtësidurues në murin e brendshëm. 	<ul style="list-style-type: none"> Për të parandaluar krijimin e kondensimit, frigoriferi ka një tubacion kundër nxehtësisë në cepat përpara. Kjo pajisje mund të mos funksionojë mirë nëse rritet temperatura e ambientit. Ky nuk është defekt i sistemit. 

Erërat

Shenja treguese	Shkaqet e mundshme	Zgjidhja
Frigoriferi ka erëra.	<ul style="list-style-type: none"> Ushqim i prishur. 	<ul style="list-style-type: none"> Pastrojeni frigoriferin dhe hiqni ushqimet e prishura.
	<ul style="list-style-type: none"> Ushqim me erëra të forta. 	<ul style="list-style-type: none"> Sigurohuni që ushqimi me erë të fortë të mbështillet me sa më pak ajër.

Brymë

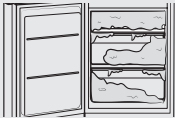
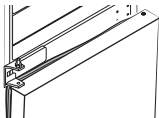
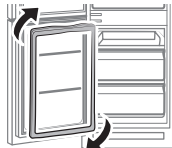
Shenja treguese	Shkaqet e mundshme	Zgjidhja
Ka brymë rreth vrimave të ajrimit.	<ul style="list-style-type: none"> Ka ushqime që bllokojnë vrimat e ajrimit. 	<ul style="list-style-type: none"> Sigurohuni që të mos ketë ushqime që bllokojnë vrimat e ajrimit të frigoriferit.
Ka brymë në muret e brendshme.	<ul style="list-style-type: none"> Dera nuk mbyllet siç duhet. 	<ul style="list-style-type: none"> Sigurohuni që nuk ka ushqime që bllokojnë derën. Pastroni gominën e derës.
Në ngrirës formohet tepricë akulli. 	<ul style="list-style-type: none"> Dera nuk mbyllet siç duhet, sepse guarnicioni i derës nuk është anasjellë pas anasjelljes së dyerve. 	<ul style="list-style-type: none"> Shkëputni guarnicionin e derës dhe më pas vendoseni atë pasi ta keni rotulluar 180°. 

Kondensim

Shenja treguese	Shkaqet e mundshme	Zgjidhja
Ka kondensim në muret e brendshme.	<ul style="list-style-type: none"> Nëse dera lihet hapur, në frigorifer hyn lagështirë. 	<ul style="list-style-type: none"> Hiqni lagështirën dhe mos e lini gjatë hapur derën e frigoriferit.
	<ul style="list-style-type: none"> Ushqime me përmbajtje të lartë lagështire. 	<ul style="list-style-type: none"> Sigurohuni që ushqimet të mbështillen me sa më pak ajër.

Zgjidhja e problemeve

Dëgjoni tinguj jonormalë nga frigoriferi?

Përpara se t'i telefononi shërbimit, shqyrtoni pikat e kontrollit më poshtë. Telefonatat e shërbimit në lidhje me tinguj normalë pune do t'i faturohen klientit.

Këta tinguj janë normalë.

- Kur fillon apo mbaron një veprim, frigoriferi lëshon tinguj të ngjashëm me ndezjen e motorit të një automjeti. Me stabilizimin e veprimit, tingujt shuhen.

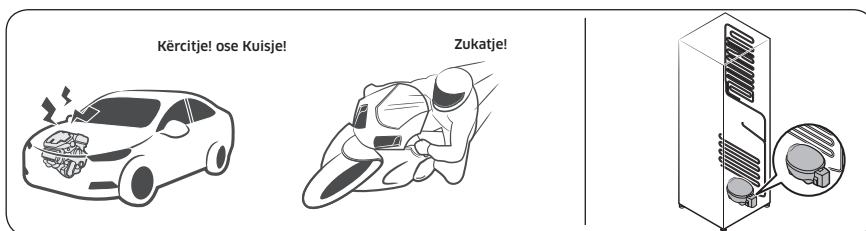

- Gjatë funksionimit të ventilatorit, mund të ketë tinguj të tillë. Kur frigoriferi arrin temperaturën e caktuar, nuk ka tinguj ventilatori.

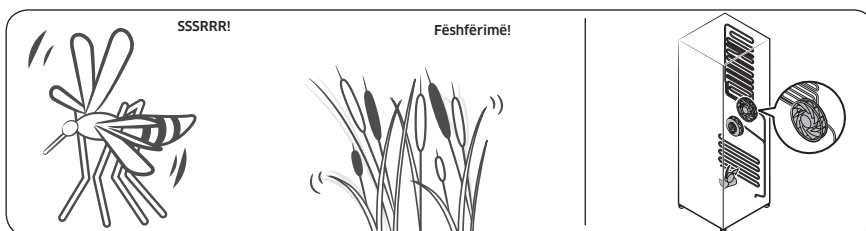

- Gjatë ciklit të shkrirjes, uji mund të pikojë mbi ngrohësin e shkrirjes, duke shkaktuar tingujt përkatës.

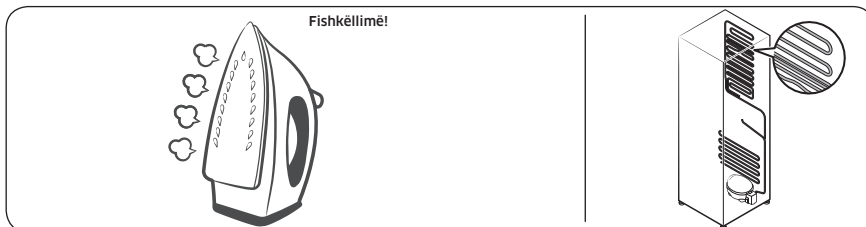

- Me ftohjen ose ngrirjen e frigoriferit, gazi ftohës lëviz nëpër tubat e izoluar, duke lëshuar tinguj pluskimi.

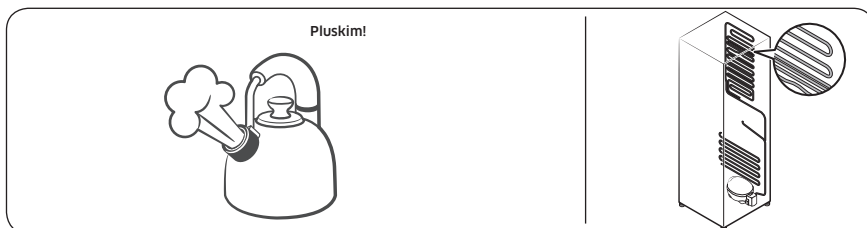

- Me rritjen ose uljen e temperaturës së frigoriferit, pjesët plastike tkurren dhe bymehen, duke lëshuar tinguj kërcitës. Këta tinguj ndodhin gjatë ciklit të shkrirjes ose kur punojnë pjesët elektronike.

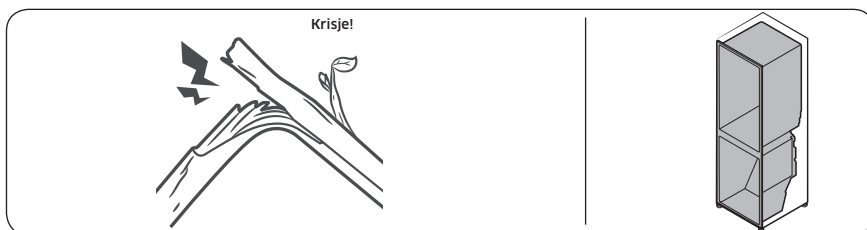

- Për modelet me prodhues akulli: Kur hapet valvula e ujit për mbushjen e prodhuesit të akullit, mund të ketë uturimë.
- Për shkak të balancimit të presionit gjatë hapjes dhe mbylljes së derës së frigoriferit, mund të ketë tinguj vakuumi.

Shtojcë

Udhëzimet e sigurisë

- Për përdorim sa më të efektshëm të energjisë, mbajini të gjitha mjetet e brendshme si koshat, sirtarët, raftet dhe enët e kubave të akullit në pozicionin e përcaktuar nga prodhuesi.
- Kjo pajisje frigoriferike nuk synohet të përdoret si pajisje e integruar.

Udhëzimet e montimit

Për pajisjet frigoriferike me kategori klime

Në varësi të kategorisë së klimës, kjo pajisje frigoriferike synohet të përdoret në diapazonin e temperaturave të ambientit, siç specifikohet në tabelën e mëposhtme.

Kategoria e klimës mund të gjendet në etiketën e specifikimeve. Produkti mund të mos funksionojë si duhet në temperatura jashtë diapazonit të specifikuar.

Kategorinë e klimës mund ta gjeni në etiketën brenda frigoriferit

Diapazoni i temperaturës efektive

Frigoriferi është projektuar të funksionojë normalisht në diapazonin e temperaturës të specifikuar nga klasifikimi i kategorisë së tij.

Kategoria	Simbol	Intervali i temperaturës së ambientit (°C)	
		IEC 62552 (ISO 15502)	ISO 8561
E butë e zgjeruar	SN	+10 deri në +32	+10 deri në +32
E butë	N	+16 deri në +32	+16 deri në +32
Nëntropikale	ST	+16 deri në +38	+18 deri në +38
Tropikale	T	+16 deri në +43	+18 deri në +43

SHËNIM

Rendimenti në ftohje dhe konsumi i energjisë së frigoriferit mund të ndikohet nga temperatura e ambientit, shpeshësia e hapjes së derës dhe vendndodhja e frigoriferit. Rekomandojmë t'i rregulloni parametrat e temperaturës si duhet.

Udhëzimet për temperaturat

Temperatura e rekomanduar

Cilësimet e temperaturës optimale për ruajtjen e ushqimeve:

- Frigoriferi: 3 °C
- Ngrirësi: -19 °C

SHËNIM

Konfigurimi i temperaturës optimale të çdo ndarje në temperaturë ambienti. Temperatura mbi optimale bazohet në temperaturën e ambientit 25 °C.

Ftohja me fuqi

Ftohja me fuqi përshpejton procesin e ftohjes me shpejtësinë maksimale të ventilatorit. Frigoriferi vazhdon të punojë me shpejtësi të plotë për dy orë e gjysmë dhe më pas kthehet në temperaturën e mëparshme.

Ngrirja me fuqi

Ngrirja me fuqi përshpejton procesin e ngrirjes me shpejtësinë maksimale të ventilatorit. Ngrirësi vazhdon të punojë me shpejtësi të plotë për 50 orë dhe më pas kthehet në temperaturën e mëparshme. Për të ngrirë sasi të mëdha ushqimi, aktivizoni Ngrirja me fuqi të paktën 20 orë përpara se të vendosni ushqime në ngrirës.

SHËNIM

Kur përdorni këtë funksion, konsumi i energjisë së frigoriferit do të rritet. Mos harroni ta fikni atë kur nuk ju duhet dhe të vendosni temperaturën e ngrirësit në konfigurimin fillestar.

Shtojcë

Mënyra e ruajtjes për konservim maksimal (vetëm modelet përkatëse)

Mbulojini ushqimet për të ruajtur lagështinë dhe që ato të mos marrin aromat nga ushqimet e tjera. Një tenxhere e madhe me ushqim, si për shembull supë ose lëng mishi, duhet të ndahet në pjesë të vogla dhe të vendosen në enë të cekëta përpara se ti futni në frigorifer. Një copë e madhe mishi ose një pulë e plotë duhet të ndahet në pjesë më të vogla ose të vendosen në enë të cekëta përpara se ti futni në frigorifer.

Vendosja e ushqimeve

Raftet	Raftet duhet të rregullohen në mënyrë që të nxënë një shumëllojshmëri paketimesh.
Ndarja e specializuar (vetëm modelet që e kanë)	Sirtarët e poshtëm hermetik ofrojnë një mjedis optimal për ruajtjen e frutave dhe perimeve. Perimet kërkojnë një ambient me më shumë lagështi ndërsa frutat kërkojnë një ambient me më pak lagështi. Koshat e poshtëm janë të pajisura me pajisje kontrolli për të kontrolluar nivelin e lagështisë. (*Në varësi të modelin dhe opsioneve) Temperatura me rregullim e sirtarit të mishit rrit në maksimum kohën e ruajtjes së mishit dhe djathit.
E ruajtur te dera	Mos i ruani ushqimet që prishen te dera. Vezët duhet të ruhen në karton në një raft. Temperatura në koshat e derës mund të luhet më shumë se sa temperatura brenda frigoriferit. Mbjajni derë mbyllur sa më shumë të jetë e mundur.
Ndarja e ngrirësit	Mund të ruani ushqime të ngrira, të prodhoni kuba akulli dhe të ngrini ushqime të freskëta në ndarjen e ngrirësit.

SHËNIM

Vendosni në ngrirje vetëm ushqime të freskëta dhe të paprishura. Ushqimet që dëshironi t'i ngrini, mbajini larg ushqimeve që janë të ngrira. Për të shmangur humbjen e shijes ose tharjen e ushqimeve, vendosini ato në enë hermetike.

Tabela e ruajtjes së frigoriferit dhe ngrirësit

Jetëgjatësia e freskësisë është në varësi të temperaturës dhe ekspozimit ndaj lagështisë. Meqenëse datat te produktet nuk tregojnë përdorimin e sigurt të produktit, këshillohuni me këtë tabelë dhe ndiqni këto hapa.

Produktet e qumështit

Produkti	Frigoriferi	Ngrirësi
Qumësht	1 javë	1 muaj
Gjalpë	2 javë	12 muaj
Akullore	-	2-3 javë
Djathë natyralë	1 muaj	4-6 muaj
Djathë i shkrirë	2 javë	Nuk rekomandohet
Kos	1 muaj	-

Mishi

Produkti	Frigoriferi	Ngrirësi
Rosto e pjekur, biftekë, bërçollë	3-4 ditë	2-3 muaj
Mish i grirë i freskët, mish i zier	1-2 ditë	3-4 muaj
Proshutë	7 ditë	1 muaj
Salsiçe, mish derri i pa gatuar, mish viçi, gjel deti	1-2 ditë	1-2 muaj

Pulë / Vezë

Produkti	Frigoriferi	Ngrirësi
Pulë e freskët	2 ditë	6-8 muaj
Sallatë me pulë	1 ditë	-
Vezë të freskëta me lëvozhgë	2-4 javë	Nuk rekomandohet

Peshk / Fruta deti

Produkti	Frigoriferi	Ngrirësi
Peshk i freskët	1-2 ditë	3-6 muaj
Peshk i gatuar	3-4 ditë	1 muaj
Sallatë me peshk	1 ditë	Nuk rekomandohet
Peshk i tharë ose turshi	3-4 javë	-

Fruta

Produkti	Frigoriferi	Ngrirësi
Mollë	1 muaj	-
Pjeshka	2-3 javë	-
Ananas	1 javë	-
Fruta të tjera të freskëta	3-5 ditë	9-12 muaj

Shtojcë

Perime

Produkti	Frigoriferi	Ngrirësi
Shparg	2-3 ditë	-
Brokoli, lakër Brukseli, bizele jeshile, kërpudha	3-5 ditë	-
Lakër, lulelakër, selino, tranguj, marule	1 javë	-
Karota, panxhar, rrepka	2 javë	-

Informacion për modelin dhe porositjen e pjesëve rezervë

Informacion për modelin

Për të parë regjistrimin EPREL të modelit:

1. Shkoni në adresën <https://eprel.ec.europa.eu>
2. Gjeni identifikuesin e modelit në etiketën e energjisë së produktit dhe shkruajeni në kutinë e kërkimit
3. Shfaqen të dhënat e etiketimit të energjisë së modelit

Informacion për pjesët

- Periudha minimale gjatë së cilës disponohen pjesë këmbimi, të nevojshme për riparimin e pajisjes
 - 7 vite për termostetet, sensorët e temperaturës, panelet e qarqeve të stampuara dhe burimet e dritës, dorezat dhe menteshat e dyerve, enët, koshat (kutitë ose sirtarët)
 - 10 vite për guarnicionet e dyerve
- Kohëzgjatja minimale e garancisë së pajisjes frigoriferike e ofruar nga prodhuesi është 24 muaj.
- Informacion përkatës për porositjen e pjesëve të këmbimit, drejtpërdrejt ose përmes kanaleve të tjera të ofruara nga prodhuesi, importuesi ose përfaqësuesi i autorizuar
- Informacionet mbi riparimet profesionale mund t'i gjeni në adresën <http://samsung.com/support>. Manualin për kryerjen e shërbimit nga përdoruesi mund ta gjeni në adresën <http://samsung.com/support>.

Shënime

Shënime

Shënime

Kontaktioni me SAMSUNG WORLD WIDE

Nëse keni pyetje ose komente në lidhje me produktet Samsung, ju lutemi kontaktoni me qendrën e SAMSUNG për kujdesin ndaj klientit.

Shteti	Qendra e kontaktit	Faqja e internetit
CROATIA	072 726 786	www.samsung.com/hr/support
BOSNIA	055 233 999	www.samsung.com/ba/support
MONTENEGRO	020 405 888	www.samsung.com/support
SLOVENIA	080 697 267 (brezplačna številka)	www.samsung.com/si/support
SERBIA	011 321 6899	www.samsung.com/rs/support
ALBANIA	045 620 202	www.samsung.com/al/support



DA68-04111L-04



Фрижидер

Упатство за користење

RB3*T*/RL3*T*/RB3*A*/RL3*A*

SEAD

Самостоечки уред

SAMSUNG

Содржина

Безбедносни информации	3
Што треба да знаете за безбедносните инструкции	3
Важни симболи за безбедност и мерки на претпазливост:	5
Важни безбедносни мерки на претпазливост	6
Сериозни предупредувачки симболи за транспорт и локација	10
Критични знаци на предупредување при инсталација	10
Опомени при инсталација	14
Критични знаци на предупредување при употреба	15
Опомени при употреба	20
Опомени при чистење	23
Важни предупредувачки симболи при отстранување во отпад	25
Дополнителни совети за правилна употреба	26
Упатства за WEEE	28
Инсталирање	29
Фрижидерот на дланка	29
Инсталирање чекор по чекор	30
Операции	36
Контролен панел	36
Специјални функции	39
Одржување	43
Превртување на положбата на рачката (За моделите со рачки со прачки)	43
Промена на страната на отворање на вратата (само за соодветни модели)	44
Ракување и одржување	58
Чистење	60
Замена	61
Инсталација во пар (само кај одредени модели)	62
Отстранување проблеми	69
Општо	69
Дали слушате невообичаени звуци од фрижидерот?	71
Додаток	73
Безбедносно упатство	73
Упатство за инсталирање	73
Упатство за температурите	74
Информации за моделот и нарачување резервни делови	77

Безбедносни информации

Пред да го користите новиот Samsung фрижидер, целосно прочитајте го упатството за да се осигурате дека сте запознаени со тоа како безбедно и ефективно да ракувате со карактеристиките и функциите на новиот уред.

Што треба да знаете за безбедносните инструкции

- Предупредувањата и важните безбедносни совети во ова упатство не ги покриваат сите можни услови и ситуации до коишто може да дојде.
Ваша одговорност е да применувате здрав разум, внимание и грижливост при инсталирање, одржување и ракување со уредот.
- Поради тоа што следните упатства за ракување опфаќаат повеќе модели, карактеристиките на фрижидерот може малку да се разликуваат од оние опишани во ова упатство и може да не важат сите предупредувачките симболи. Доколку имате прашања или недоумици, обратете се во најблискиот сервисен центар или побарајте помош и информации на интернет на www.samsung.com.
- Како разладно средство се користат R-600a или R-134a. Проверете ја етикетата на компресорот на задниот дел од уредот или етикетата со ознака на типот во внатрешноста на фрижидерот за да видите кое разладно средство се користи во уредот. Ако овој производ содржи запалив гас (разладно средство R-600a), контактирајте со локалните органи за начинот на отстранување на овој производ.
- За да избегнете создавање на запалива мешавина од гас и воздух во случај на појава на протекување во колото на разладното средство, големината на просторијата во којашто апаратот може да биде поставен зависи од искористеното количество на разладно средство.



Безбедносни информации

- Никогаш не го вклучувајте уредот доколку постојат знаци на оштетување. Доколку не сте сигурни, консултирајте се со продавачот. Просторијата мора да има волумен од 1 m³ за секои 8 g разладно средство R-600a во уредот. Количеството на разладно средство во вашиот апарат е прикажано на плочката за идентификација во внатрешноста на апаратот.
- Разладното средство што протекнува од цевките може да се запали или да предизвика повреда на очите. Кога разладното средство тече од цевката, избегнувајте отворен пламен, поместете ги запаливите работи подалеку од производот и веднаш проветрете ја просторијата.
 - Во спротивно, може да дојде до пожар или експлозија.
- За да се избегне контаминација на храната, почитувајте ги следниве инструкции:
 - Отворање на вратата подолги периоди може да предизвика значително зголемување на температурата во преградите на уредот.
 - Чистете ги редовно површините што доаѓаат во допир со храна и достапните системи за одводнување.
 - Чистете ги резервоарите за вода доколку не се користеле 48 часа; измијте го системот за вода поврзан со довод на вода ако не се влечела вода 5 дена.
 - Складирајте сурово месо и риба во соодветни садови во фрижидерот за да не бидат во контакт со друга храна, ниту ќе капат на неа.
 - Преградите за замрзната храна со две ѕвездички се соодветни за складирање на претходно замрзната храна, складирање или правење сладолед и правење коцки мраз.



- Преградите со една, две и три ѕвездички не се соодветни за замрзнување на свежа храна.
- Доколку уредот за ладење се остави празен на подолги периоди, исклучете го, одмрзнете го, исушете го и оставете ја вратата отворена за да се спречи развој на мувла во рамките на уредот.

Важни симболи за безбедност и мерки на претпазливост:

Ве молиме следете ги сите безбедносни инструкции од ова упатство. Ова упатство ги користи следните симболи за безбедност.

ПРЕДУПРЕДУВАЊЕ

Опасности или небезбедни начини на ракување кои може да доведат до **тешка телесна повреда, материјална штета и/или смрт.**

ВНИМАНИЕ

Опасности или небезбедни начини на ракување кои може да доведат до **тешка телесна повреда и/или материјална штета.**

ЗАБЕЛЕШКА

Корисни информации кои им помагаат на корисниците да го разберат начинот на функционирање на фрижидерот, како и да извлечат придобивки од него.

Овие знаци на предупредување знаци служат за спречување на лична повреда, како и повреда на другите.

Следете ги внимателно.

Безбедносни информации

Откако ќе го прочитате овој дел, чувајте го на безбедно место за подоцнежна употреба.

Важни безбедносни мерки на претпазливост



Предупредување; Ризик од пожар / запаливи материјали

! ПРЕДУПРЕДУВАЊЕ

- При позиционирање на уредот, внимавајте да не го прикleshтите или оштетите кабелот.
- Не ставајте продолжителни кабли со повеќе приклучоци или преносливи уреди за напојување зад уредот.
- Полнете само со вода за пиење.
- Поврзете само со систем за снабдување на вода за пиење.
- Не дозволувајте да се затнат отворите за вентилација во оградениот дел на уредот или во конструкцијата за вградување.
- Не употребувајте механички направи или други средства за забрзување на процесот на одмрзнување, освен оние коишто се препорачани од производителот.
- Не оштетувајте го разладното коло.
- Не користете електрични апарати во внатрешноста на преградите за складирање храна на уредот, освен ако тоа не го препорачува производителот.

- Овој уред не е наменет да го користат лица (вклучувајќи и деца) со намалени физички, сензорски или ментални способности или лица без искуство и знаење, освен ако се под надзор и имаат добиено упатства за користење на уредот од страна на лицето коешто е одговорно за нивната безбедност.
- Уредот може да го користат деца постари од 8 години, како и лица со намалени физички, сетилни или ментални способности, недоволно искусни или обучени лица, доколку бидат надгледувани или им се дадени упатства за користење на апаратот на безбеден начин и доколку им се објаснат можните опасности. Децата не смеат да си играат со уредот. Децата не смеат да го чистат и да го одржуваат уредот без надзор. На децата на возраст од 3 до 8 години им е дозволено да ги полнат и празнат уредите за ладење.
- Ако кабелот за струја е оштетен, тој мора да биде заменет од страна на производителот, сервисерот или слично квалификувани лица со цел да се избегне опасност.
- Приклучокот мора да биде лесно достапен за да се овозможи брзо исклучување на уредот од доводот во итни случаи.
 - Тој мора да биде надвор од областа на задниот дел од уредот.
- Не чувајте експлозивни супстанции како на пример лименки со аеросол со запаливо гориво во уредот.
- Ако производот е опремен со LED ламба, немојте да ги демонтирате капаците на ламбата или LED ламбата.
 - Контактирајте со најблискиот сервисен центар.
 - Користете ги само LED ламбите од производителот или претставниците на сервисниот центар.

Безбедносни информации

- За најефективна употреба на енергија, чувајте ги сите внатрешни делови како на пр. корпи, фиоки, полици во положба предвидена од производителот.
- За добивање на најдобрата енергетска ефикасност од овој производ, оставете ги сите полици, фиоки и корпи на нивната првобитна положба.

Како да се минимизира потрошувачката на енергија

- Монтирајте го апаратот во сува и добро проветрена просторија со соодветна вентилација.
- Погрижете се да не биде изложен на директна сончева светлина и никогаш не ставајте го покрај директен извор на топлина (радијатор, на пример).
 - Се препорачува да не ги блокирате отворите или решетките за вентилација за енергетска ефикасност.
 - Секогаш оставете ја топлата храна да се излади пред да ја ставите во уредот.
 - Ставајте ја замрзнатата храна да се одмрзнува во фрижидерот. Со тоа ја користите ниската температура на замрзнатата храна за ладење на храната во фрижидерот.
 - Не држете ги вратите на уредот отворени премногу долго кога ја ставате или вадите храната.
 - Колку е пократко времето во кое вратата е отворена, толку помалку мраз ќе се формира во замрзнувачот.
 - Редовно чистете го задниот дел од фрижидерот. Правот ја зголемува потрошувачката на енергија.
 - Не поставувајте ја температурата на поладно од потребното.

-
- Осигурете доволно испуштање на воздухот на основата на фрижидерот и задниот ѕид од фрижидерот. Не покривајте ги отворите за вентилација на воздухот.
 - При инсталирање, овозможете простор надесно, налево, наназад и нагоре. Со тоа ќе ја намалите потрошувачката на електрична енергија и ќе ги намалите сметките за електрична енергија.
 - Препорачуваме вредноста на просторот да биде:
 - Десна, лева и задна страна: повеќе од 50 mm
 - Горна страна: повеќе од 100 mm

Овој уред е наменет за употреба во домаќинствата и за слични намени како на пример

- кујнски простории за персоналот во продавници, канцеларии и други работни средини;
- куќи на фарми и од страна на клиенти во хотели, мотели и други станбени објекти;
- средини од типот ноќевање со појадок;
- примена во угостителството и во други објекти во коишто не се врши малопродажба.

Безбедносни информации

Сериозни предупредувачки симболи за транспорт и локација

ПРЕДУПРЕДУВАЊЕ

- Кога го транспортирате и инсталирате апаратот треба да внимавате да не се оштетат деловите од колото за ладење.
 - Разладното средство што протекува од цевководот може да се запали или да предизвика повреда на очите. Ако се открие истекување, избегнувајте отворен пламен или потенцијални извори на палење и проветрете ја неколку минути просторијата во којашто се наоѓа апаратот.
 - Уредот содржи мало количество на разладно средство изобутан (R-600a), природен гас со висока еколошка компатибилност, но многу запалив. Кога го транспортирате и инсталирате апаратот треба да внимавате да не се оштетат деловите од колото за ладење.

Критични знаци на предупредување при инсталација

ПРЕДУПРЕДУВАЊЕ

- Не инсталирајте го фрижидерот на влажно место или на место каде што може да дојде во контакт со вода.
 - Оштетената изолација на деловите на електричната инсталација може да предизвика струен удар или пожар.
- Не ставајте го фрижидерот на директна сончева светлина и не изложувајте го на топлина од печки, греалки и други апарати.

- Не вклучувајте неколку апарати на истиот кабел со повеќе приклучоци. Фрижидерот секогаш треба да е вклучен во посебен електричен приклучок со напон еднаков на напонот на типската плочка на фрижидерот.
 - На ваков начин се добиваат најдобри перформанси, а се спречува и преоптоварување на куќната инсталација, што може да доведе до опасност од пожар поради прегреани жици.
- Ако ѕидниот приклучок е лабав, не вклучувајте ја приклучницата.
 - Постои опасност од струен удар или пожар.
- Не употребувајте кабел којшто е напукнат или изабен по должината или на краевите.
- Не виткајте го премногу струјниот кабел и не ставајте тешки предмети врз него.
- Не влечете го струјниот кабел и не виткајте го премногу.
- Не вртете го и не врзувајте го струјниот кабел.
- Не закачувајте го струјниот кабел преку метален предмет, не ставајте тешки предмети врз него, не вметнувајте го помеѓу предмети и не туркајте го во просторот зад уредот.
- Кога го поместувате фрижидерот, внимавајте да не поминувате преку кабелот и да не го оштетите.
 - Тоа може да доведе до струен удар или пожар.
- Никогаш не исклучувајте го фрижидерот со влечење на струјниот кабел. Секогаш добро земете ја приклучницата и извлечете ја од приклучокот.
 - Со оштетувањето на кабелот може да дојде до краток спој, пожар и/или струен удар.

Безбедносни информации

- Немојте да користите аеросоли во близина на фрижидерот.
 - Користењето на аеросоли во близина на фрижидерот може да предизвика експлозија или пожар.
- Не инсталирајте го овој уред во близина на греалка или незапалив материјал.
- Не инсталирајте го уредот на локација на којашто може да дојде до протекување на гас.
 - Тоа може да доведе до струен удар или пожар.
- Пред да се користи, овој фрижидер мора прописно да биде поставен и инсталиран во согласност со упатството.
- Приклучете ја приклучницата во правилна положба, така што кабелот ќе виси надолу.
 - Ако ја приклучите приклучницата наопаку, жицата може да се откачи и да предизвика пожар или струен удар.
- Погрижете се приклучницата да не е смачкана или оштетена со задната страна на фрижидерот.
- Чувајте ги материјалите од амбалажата подалеку од децата.
 - Постои смртна опасност од задушување ако детето го стави материјалот од пакувањето на главата.
- Не инсталирајте го уредот на влажна, маслена или правлива локација или на локација изложена на директно сонце и вода (капки дожд).
 - Оштетената изолација на деловите на електричната инсталација може да предизвика струен удар или пожар.
- Ако во фрижидерот има прав или вода, извлечете ја приклучницата и јавете се во сервисниот центар на Samsung Electronics.
 - Во спротивно, постои опасност од пожар.

- Не качувајте се врз уредот и не ставајте предмети врз него (алишта, запалени свеќи, запалени цигари, садови, хемикалии, метални предмети, итн.).
 - Ова може да предизвика струен удар, пожар, проблеми со производот или повреда.
- Треба да ја отстраните целата заштитна пластична обвивка пред да го приклучите производот за прв пат.
- Децата треба да бидат под надзор за да бидете сигурни дека не си играат со сигурносните прстени коишто се користат за приспособување на вратата или со штипките за цевките за вода.
 - Постои смртна опасност од задушвање ако детето проголта сигурносен прстен или штипка за цевка за вода. Држете ги сигурносните прстени и штипките за цевки за вода надвор од дофат на деца.
- Фрижидерот мора да биде заземјен од безбедносни причини.
 - Секогаш проверете дали сте го заземјиле фрижидерот пред да се обидете да прегледувате или поправате кој било дел од уредот. Истекувањата на струја може да предизвикаат сериозен електричен удар.
- Никогаш не употребувајте гасни цевки, телефонски линии или други потенцијални електрични спроводници за заземјување.
 - Мора да го заземјите фрижидерот за да спречите губиток на струја или струјни удари предизвикани од протекување на струја од фрижидерот.
 - Тоа може да доведе до струен удар, пожар, експлозија или проблеми со производот.

Безбедносни информации

- Цврсто вметнете ја приклучницата во ѕидниот приклучок. Не употребувајте оштетена приклучница, оштетен кабел или лабав ѕиден приклучок.
 - Тоа може да доведе до струен удар или пожар.
- Осигурувачот на фрижидерот мора да го заменат квалификуван техничар или сервисна компанија.
 - Во спротивно, може да дојде до струен удар или телесна повреда.

Опомени при инсталација

ВНИМАНИЕ

- Оставете доволно простор околу фрижидерот и инсталирајте го на рамна површина.
 - Доколку фрижидерот не е поставен на рамна површина, ефикасноста на ладењето и издржливоста може да се намалат.
- Оставете го уредот да стои 2-3 часа пред да ставате храна по инсталацијата и вклучувањето.
- Препорачуваме квалификуван техничар или сервисна компанија да го инсталира фрижидерот.
 - Во спротивно, може да дојде до струен удар, пожар, експлозија, проблеми со производот или повреда.



Критични знаци на предупредување при употреба

ПРЕДУПРЕДУВАЊЕ

- Не вклучувајте ја приклучницата во сиден приклучок со влажни раце.
 - На тој начин може да дојде до струен удар.
- Не чувајте предмети на горната страна на уредот.
 - Кога ја отворате или затворате вратата, предметите може да паднат и да предизвикаат телесна повреда и/или материјална штета.
- Не ставајте раце, стапала или метални предмети (како стапчиња за јадење) во долниот или задниот дел од фрижидерот.
 - Тоа може да доведе до струен удар или повреда.
 - Острите рабови може да предизвикаат телесни повреди.
- Не допирајте ги со влажни раце внатрешните сидови на замрзнувачот или производите што се чуваат во него.
 - Ова може да предизвика смрзнатини.
- Не ставајте садови полни со вода врз фрижидерот.
 - Ако се истури, постои ризик од пожар или струен удар.
- Не чувајте испарливи или запаливи предмети или супстанции (бензол, разредувач, пропан гас, алкохол, етер, ЛП гас и други слични производи) во фрижидерот.
 - Овој фрижидер е наменет само за чување храна.
 - На тој начин може да доведе до пожар или експлозија.
- Децата треба да се под надзор за да не си играат со апаратот.
 - Држете ги прстите подалеку од областите на „штипнување“. Празниот простор помеѓу вратите и кујнскиот елемент е обично мал. Внимавајте при отворање на вратите кога децата се во близина.



Безбедносни информации

- Не ставајте свои или прсти на децата меѓу вратите.
 - Прстите не треба да ги ставате ниту во просторот помеѓу левата и десната врата. Внимавајте при отворање на вратите ако прстите ви се меѓу вратите.
- Не дозволувајте им на децата да се нишаат на вратата или на преградите на вратата. Може да дојде до сериозна повреда.
- Не дозволувајте им на децата да влегуваат во фрижидерот. Може да се заглават внатре.
- Не ставајте ги рацете на дното под уредот.
 - Острите рабови може да предизвикаат телесна повреда.
- Не чувајте фармацевтски производи, научни материјали или други производи чувствителни на температура во фрижидерот.
 - Производи за коишто е потребна строга контрола на температурата не смеат да се чуваат во фрижидерот.
- Ако почувствувате фармацевтска миризба или чад, веднаш извлечете го кабелот и контактирајте со сервисниот центар на Samsung Electronics.
- Ако во фрижидерот има прав или вода, извлечете ја приклучницата и јавете се во сервисниот центар на Samsung Electronics.
 - Во спротивно, постои опасност од пожар.
- Не дозволувајте им на децата да ја згазнуваат фиоката.
 - Фиоката може да се скрши и да се лизнат.
- Не оставајте ги вратите на фрижидерот отворени додека никој не го надгледува и не дозволувајте им на децата да влегуваат во фрижидерот.

- Не дозволувајте им на бебињата или на децата да влегуваат во фиоката.
 - Тоа може да доведе до смрт од задушување поради заклучување или до телесна повреда.
- Не преполнувајте го фрижидерот со храна.
 - Кога ја отворате или затворате вратата, предметите може да паднат и да предизвикаат телесна повреда или материјална штета.
- Не распрскувајте испарливи материи, како инсектициди, на површината на уредот.
 - Освен тоа што е штетно за луѓето, може да доведе и до струен удар, пожар или проблеми со производот.
- Немојте да ставате прсти или други предмети во дупката на диспензерот за вода, каналот за мраз и кофата на апаратот за правење мраз.
 - Тоа може да предизвика телесна повреда или материјална штета.
- Не користете и не ставајте супстанции чувствителни на температура, како што се запаливи спрејови, запаливи предмети, сув мраз, лекови или хемикалии во близина на или во фрижидерот.
- Не користете фен за коса за да ја исушите внатрешноста на фрижидерот. Не ставајте запалена свеќа во фрижидерот за отстранување на непријатните мирисби.
 - Тоа може да доведе до струен удар или пожар.
- Полнете ги резервоарот за вода, чинијата за мраз и коцките вода само со вода за пиење (минерална вода или прочистена вода).
 - Не полнете го резервоарот со чај, сок или спортски пијалаци, затоа што може да го оштетите фрижидерот.

Безбедносни информации

- Не качувајте се врз уредот и не ставајте предмети врз него (алишта, запалени свеќи, запалени цигари, садови, хемикалии, метални предмети, итн.). Ова може да предизвика струен удар, пожар, проблеми со производот или повреда. Не ставајте садови полни со вода врз уредот.
 - Ако се истури, постои ризик од пожар или струен удар.
- Никогаш не гледајте директно во ултравиолетовата LED ламба подолг временски период.
 - Така може да дојде до напрегање на очите поради ултравиолетовите зраци.
- Не поставувајте ја полицата наопаку. Стопирачот за полица може да не работи.
 - Може да дојде до телесна повреда како резултат на паѓање на стаклото на полицата.
- Држете ги прстите подалеку од областите на „штипнување“. Празниот простор помеѓу вратите и кујнскиот елемент е обично мал. Внимавајте при отворање на вратите кога децата се во близина.
- Ако се забележи истекување на гас, избегнувајте отворен пламен или потенцијални извори на палење и проветрете ја неколку минути просторијата во којашто е поставен уредот.
 - Не допирајте ги уредот или струјниот кабел.
 - Не користете вентилатор.
 - Искра може да доведе до експлозија или пожар.
- Шишињата треба да се чуваат блиску едно до друго, така што нема да паднат.
- Овој производ е наменет само за чување храна во домашни услови.

- Немојте да ставате прсти или други предмети во дупката на диспензерот за вода, каналот за мраз и кофата на апаратот за правење мраз.
 - Тоа може да предизвика телесна повреда или материјална штета.
- Не обидувајте се самите да го поправате, демонтирате или менувате фрижидерот.
- Не користете други осигурувачи (како бакарна, челична жица итн.) освен стандардните осигурувачи.
- Ако е потребно да го поправите или повторно да го инсталирате фрижидерот, контактирајте со наблискиот сервисен центар.
 - Во спротивно, може да дојде до струен удар, пожар, проблеми со производот или повреда.
- Ако од фрижидерот се забележува мирис на горење или чад, веднаш исклучете го фрижидерот и контактирајте со сервисниот центар на Samsung Electronics.
 - Во спротивно, може да дојде до опасност од струен удар или пожар.
- Извлечете го кабелот од штекер пред да ја менувате внатрешната светилка на фрижидерот.
 - Во спротивно, постои опасност од струен удар.
- Ако имате потешкотии при заменување на светло коешто не е LED, контактирајте со сервисниот центар на Samsung.
- Цврсто вметнете ја приклучницата во ѕидниот приклучок.
- Не употребувајте оштетена приклучница, оштетен кабел или лабав ѕиден приклучок.
 - Тоа може да доведе до струен удар или пожар.

Безбедносни информации

Опомени при употреба

ВНИМАНИЕ

- Не смрзнувајте повторно одмрзната храна.
 - Замрзнатата и одмрзнатата храна ќе развие штетни бактерии побрзо од свежата.
 - Со второто одмрзнување ќе се распаднаат уште повеќе клетки, испуштајќи влага и менувајќи го интегритетот на производот.
- Не одмрзнувајте го месото на собна температура.
 - Безбедноста ќе зависи од тоа дали со суровиот производ се ракувало правилно.
- Не ставајте чаши, шишиња или газирани пијалаци во замрзнувачот.
 - Садот може да замрзне и да се скрши и може да дојде до повреда.
- Користете го само апаратот за правење мраз испорачан со фрижидерот.
- Доколку планирате да не бидете дома подолг временски период (на пр. на одмор) и да не ги користите диспензерите за вода или мраз, затворете го вентилот за вода.
 - Во спротивно, може да дојде до истекување на водата.
- Доколку не планирате да го користите фрижидерот подолг временски период, (3 недели или повеќе) испразнете го фрижидерот заедно со кофата за мраз, исклучете го, затворете го вентилот за вода, избришете го вишокот влага во внатрешноста и оставете ги вратите отворени за да спречите создавање на непријатни мириси и мувла.

- За да постигнете најдобри перформанси на производот:
 - Не ставајте ја храната блиску пред отворите за вентилација на задниот дел од уредот, затоа што тоа може да го попречи слободното струење на воздухот во фрижидерот.
 - Правилно завиткајте ја храната или ставете ја во херметички затворени садови пред да ја ставите во фрижидерот.
 - Придржувајте се кон роковите на чување и роковите на траење на замрзнатите производи.
 - Доколку не планирате да бидете отсутни повеќе од три недели, нема потреба да го исклучувате фрижидерот од струја. Сепак, доколку сте отсутни повеќе од три недели, отстранете ја сета храна и мраз од кофата за мраз, исклучете го фрижидерот, затворете го вентилот за вода, избришете го вишокот влага во внатрешноста и оставете ги вратите отворени за да спречите создавање на непријатни мириси и мувла.
- Гаранција за услуга и модификација.
 - Промените или модификациите направени од трето лице на овој завршен уред не се опфатени со гаранцијата на Samsung, ниту Samsung сноси одговорност за безбедносните проблеми и штетите настанати како резултат на модификациите направени од трето лице.
- Не блокирајте ги отворите за вентилација во фрижидерот.
 - Ако отворите за воздух се затворат, особено со пластична кеса, фрижидерот може премногу да се излади. Ако овој период на ладење трае предолго, филтерот за вода може да се скрши и може да предизвика истекување на водата.

Безбедносни информации

- Користете го само апаратот за правење мраз испорачан со фрижидерот.
- Избришете го вишокот на влага во внатрешноста и оставете ги вратите отворени.
 - Во спротивно може да дојде до појава на непријатен мирис.
- Ако фрижидерот се исклучи од напојувањето, треба да почекате најмалку пет минути пред повторно да го вклучите.
- Ако фрижидерот се навлажни со вода, извлечете ја приклучницата и контактирајте со сервисниот центар на Samsung Electronics.
- Не удирајте ги и не нанесувајте прекумерна сила на стаклените површини.
 - Скршеното стакло може доведе до телесна повреда и/или материјална штета.
- Наполнете го резервоарот со вода и чинијата за мраз со вода за пиење (вода од славина, минерална вода или прочистена вода).
 - Не полнете го резервоарот со чај или спортски пијалаци. Ова може да го оштети фрижидерот.
- Внимавајте да не ги фатите прстите.
- Ако фрижидерот е поплавен, контактирајте со најблискиот сервисен центар.
 - Постои ризик од струен удар или пожар.

- Не чувајте растително масло во корпите на вратата на фрижидерот. Маслото може да премине во цврста состојба, поради што ќе добие лош вкус и ќе биде тешко за употреба. Освен тоа, маслото може да истече од отвореното шише и да предизвика пукнатина на корпата на вратата. Откако ќе отворите шише со масло, препорачливо е да го чувате шишето на ладно место што не е изложено на сончева светлина, како орман за садови или остава.
 - Примери за растително масло: маслиново масло, пченкарно масло, масло од гроздови семки итн.

Опомени при чистење

ВНИМАНИЕ

- Не прскајте вода директно на од внатрешната или надворешната страна на фрижидерот.
 - Постои опасност од пожар или струен удар.
- Не користете фен за коса за да ја исушите внатрешноста на фрижидерот.
- Не ставајте запалена свеќа во фрижидерот за отстранување на непријатните мириси.
 - Тоа може да доведе до струен удар или пожар.
- Не прскајте со средства за чистење директно на екранот.
 - Печатените букви на екранот може да отпаднат.
- Доколку туѓа материја, како на пример вода, навлезе во уредот, исклучете го струјниот кабел и контактирајте со најблискиот сервисен центар.
 - Во спротивно, може да дојде струен удар или пожар.

Безбедносни информации

- Користете чиста, сува крпа за отстранување на туѓи тела или прашина од иглите на приклучокот. Не користете влажна или навлажнета крпа при чистење на приклучницата.
 - Во спротивно, постои опасност од пожар или струен удар.
- Не го чистете уредот со директно прскање на вода врз него.
- Не користете бензол, разредувач, Слогох средства или хлориди за чистење.
 - Тие може да ја оштетат површината на апаратот и да предизвикаат пожар.
- Никогаш не ставајте прсти или други предмети во отворот на диспензерот.
 - Тоа може да предизвика телесна повреда или материјална штета.
- Пред да почнете со чистење или одржување, исклучете го уредот од ѕидниот приклучок.
 - Во спротивно, може да дојде струен удар или пожар.
- Фрижидерот треба да се чисти со чист сунѓер или мека ткаенина и детергент со средна јачина растворен во топла вода.
- Не користете абразивни или јаки средства за чистење како спрејови за прозорци, средства за чистење тврдокорни дамки, запаливи течности, солна киселина, восоци за чистење, концентрирани детергенти, белила или средства за чистење што содржат производи од петролеум врз надворешните површини (вратите и кујнскиот елемент), пластичните делови, вратата и внатрешните површини и гумите за заптивање.
 - Тие можат да го изгребат или оштетат материјалот.

-
- Не ги чистете стаклените полици или капаци со топла вода кога тие се ладни. Стаклените полици и капаци може да се скршат ако се изложат на ненадејни промени на температурата или удари, како на пример, потчукнување или испуштање предмети врз нив.

Важни предупредувачки симболи при отстранување во отпад

ПРЕДУПРЕДУВАЊЕ

- Отстранете го материјалот од амбалажата за овој производ на еколошки начин.
- Пред да го отстраните фрижидерот во отпад, проверете дали се оштетени цевките на задната страна.
- Како разладно средство се користат R-600a или R-134a. Проверете ја етикетата на компресорот на задниот дел од уредот или етикетата со ознаката на типот во внатрешноста на фрижидерот за да видите кое разладно средство се користи во вашиот фрижидер. Ако овој фрижидер содржи запалив гас (разладно средство R-600a), контактирајте со локалните органи за начинот на отстранување на овој производ.

Безбедносни информации

- При отстранување на фрижидерот, отстранете ги вратите/ бравите и рачките на вратите за малите деца и животните да не можат да се заклучат внатре. Децата треба да се под надзор за да не си играат со апаратот. Ако се заклучат внатре, децата може да се повредат или да се задушат до смрт.
 - Ако се заклучат внатре, децата може да се повредат или да се задушат до смрт.
- Се користи циклопентан во изолацијата. За гасовите на изолацијата е потребна специјална процедура за отстранување. Информирајте се кај локалните органи за начинот на отстранување на овој производ.
- Чувајте ги материјалите од амбалажата подалеку од децата, бидејќи тие може да бидат опасни за децата.
 - Ако детето стави торба над главата, детето може да се задуши.

Дополнителни совети за правилна употреба

- Во случај на прекин на електричната енергија, прашајте во локалната канцеларија на претпријатието за снабдување со електрична енергија колку долго ќе трае прекилот.
 - Повеќето прекини на електрична енергија коишто се отстрануваат во рок од еден или два часа не влијаат на температурите во фрижидерот. Меѓутоа, за тоа време треба да го сведете отворањето на вратата на минимум.
 - Ако прекилот во снабдувањето со струја трае подолго од 24 часа, извадете ја и фрлете ја сета замрзната храна.

- Фрижидерот може да не работи постојано (замрзнатите производи може да започнат да се одмрзнуваат или температурите може да станат премногу топли во преградата за замрзната храна) ако за подолго време се постави на место со постојано пониски температури од температурите за коишто е направен уредот.
- Во случај на одредена храна, ако ја чувате во фрижидер може да има негативни последици за зачувување на храната поради нејзините состојки.
- Уредот не фаќа мраз, што значи дека нема потреба од рачно одмрзнување. Тоа се прави автоматски.
- Порастот на температурата во текот на одмрзнувањето е во согласност со условите на ISO. Меѓутоа, ако сакате да спречите несоодветно покачување на температурата на замрзнатата храна при одмрзнување на уредот, завиткајте ја замрзнатата храна во неколку слоја весници.
- Не замрзнувајте ја повторно замрзнатата храна којашто е целосно одмрзната.

Безбедносни информации

Упатства за WEEE



Правилно депонирање на овој производ (Отпадна електрична и електронска опрема)
(Применливо во држави со посебни системи за справување со отпадот)

Оваа ознака на производот, приборот или литературата означува дека производот и неговиот електронски прибор (на пр. полначот, слушалките, USB кабелот) не треба да се отстрануваат заедно со останатиот отпад од домаќинството на крајот од нивниот работен век. За избегнување на можна штета врз околината или човечкото здравје предизвикана со неконтролирано фрлање отпад, Ве молиме да ги одвоите овие предмети од другите видови отпад и одговорно да ги рециклирате заради унапредување на еколошки оправдано повторно користење на материјалните ресурси.

Физичките лица можат да се обратат или во продавницата каде што го купиле овој производ или во службите на локалната самоуправа, за детали каде и како да извршат рециклирање на производот на начин безбеден по околината.

Деловните корисници можат да се обратат до својот снабдувач и да ги проверат одредбите и условите во договорот за набавка. Овој производ и неговиот електронски прибор не треба да се мешаат со друг комерцијален отпад.

За информации за посветеноста на Samsung на животната средина и за регулаторните обврски за производите, на пр. REACH, WEEE или батериите, посетете ја нашата страница за одржливост достапна преку www.samsung.com

(Само за производи што се продаваат во европските земји и во Обединетото Кралство)

Инсталирање

Пред да го користите, внимателно следете ги овие упатства за правилно да го инсталирате фрижидерот и за да спречите несреќи.

⚠ ПРЕДУПРЕДУВАЊЕ

- Користете го фрижидерот само за намената опишана во ова упатство.
- Сервирањето мора да го врши квалификуван техничар.
- Отстранете го материјалот од пакувањето на производот во согласност со локалните регулативи.
- За да спречите струен удар, откачете го кабелот за напојување пред секое сервисирање или замена .

Фрижидерот на дланка

Фактичкиот изглед и обезбедените делови на фрижидерот може да се разликуваат, зависно од моделот и земјата.

Нормален тип

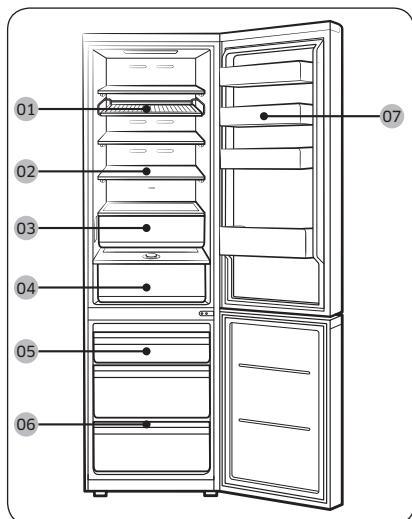

Диспензерски тип

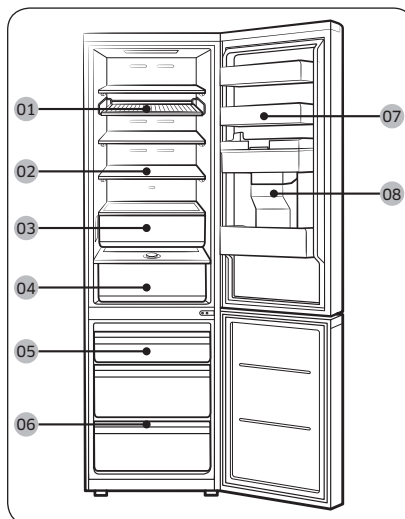

01 Решетка и полица *

02 Фрижидерска полица /
Преклопна полица *

03 Оптимално свежо+ *

04 Влажно свежо * / Влажно
свежо+ *

05 Замрзнувачка кутија

06 Полица на замрзнувачот *

07 Корпа на вратата

08 Резервоар за вода **

* само за соодветни модели

** само за модели од диспензерски тип

Инсталирање

ЗАБЕЛЕШКА

- За најдобра енергетска ефективност погрижете се сите полици, фиоки и корпи да се поставени на нивната првобитна положба.
- За да добиете повеќе простор, може да ги извадите сите фиоки и да ја ставите „Полицата на замрзнувачот (само за соодветни модели)“ врз долната фиока во замрзнувачот, бидејќи тоа нема да влијае врз термичките и механичките карактеристики. Наведениот волумен за складирање на комората за замрзната храна се пресметува кога фиоките се извадени.
- Алармот се огласува доколку вратата на замрзнувачот е отворена пошироко од 4° подолго од 2 минути. Затворете ја вратата од замрзнувачот кога ќе слушнете аларм. (само кај моделите RB38A*B*A***, RB38A*B*B***, RB38A*B*3***)

Инсталирање чекор по чекор

ЧЕКОР 1 Изберете место

Барања за место:

- Цврста, рамна површина без тепих или под којшто може да ѝ попречи на вентилацијата
- Подалеку од директна сончева светлина
- Соодветен простор за отворање и затворање на вратата
- Подалеку од извор на топлина
- Простор за одржување и сервисирање
- Опсег на температура: од 10 °C до 43 °C

Растојание

Погледнете ги следниве слики и табели во врска со барањата за место за инсталација.

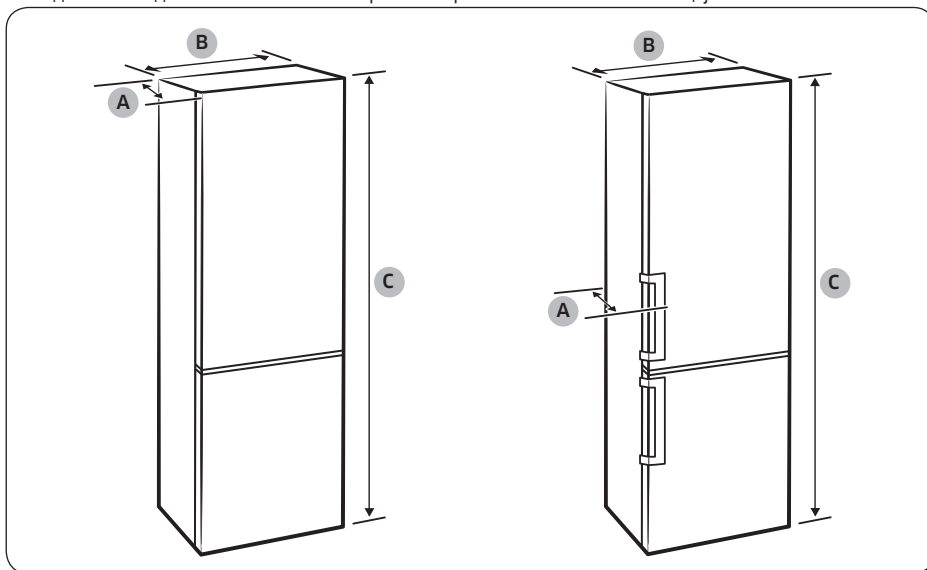

Модел	Вдлабната рачка			Рачка со прачка			Тип Беспоке	
	RB34T* RB3CT* RL34T*	RB36T* RB3DT* RL36T*	RB38T* RB3ET* RL38T*	RB34T* RB3CT* RL34T*	RB36T* RB3DT* RL36T*	RB38T* RB3ET* RL38T*	RB34A* RL34A*	RB38A* RL38A*
Длабочина „А“	658			720			658	
Широчина „В“	595			595			595	
Вкупна височина „С“	1853	1935	2030	1853	1935	2030	1853	2030

(единица: mm)

Инсталирање

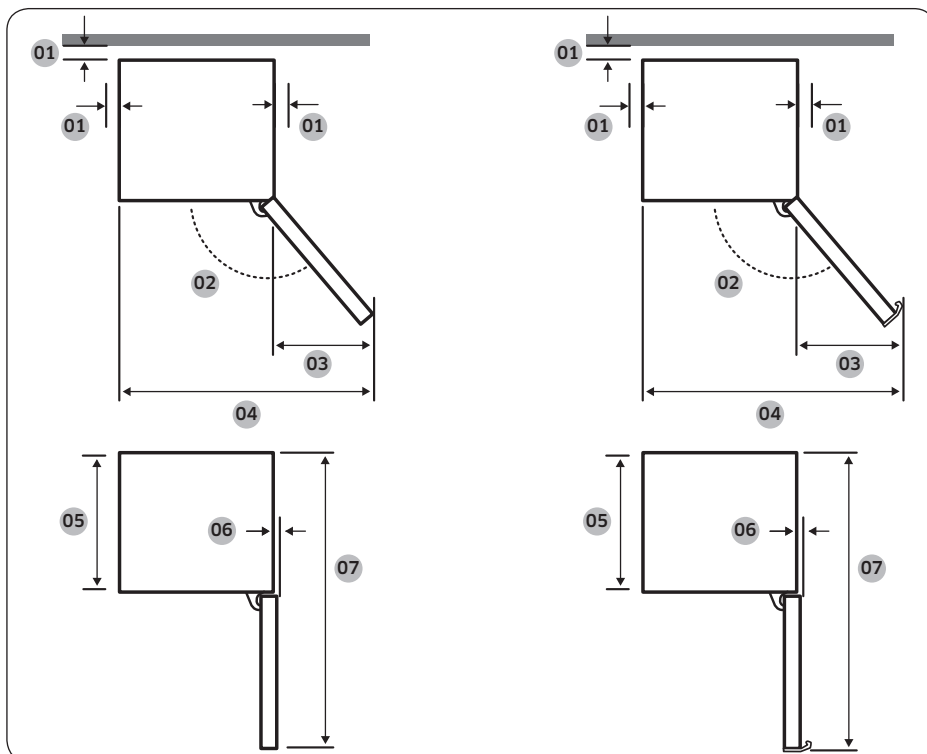

Модел	Вдлабната рачка	Рачка со прачка	Тип Bespoke
01	препорачано е повеќе од 50 mm	препорачано е повеќе од 50 mm	препорачано е повеќе од 50 mm
02	135°	135°	105°
03	404	433	191
04	999	1028	786
05	595	595	595
06	6	6	0
07	1210	1217,5	1207

(единица: mm)

ЗАБЕЛЕШКА

Мерките во горната табела може да се разликуваат, зависно од начинот на мерење.



ЧЕКОР 2 Растојание (само за соодветни модели)

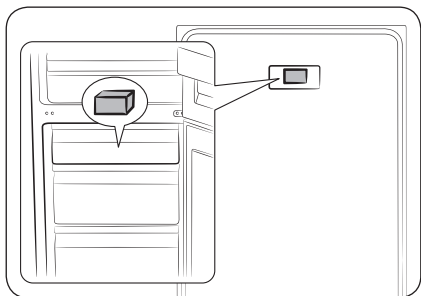

1. Отворете ја вратата и најдете го испорачаниот разделувач (сива коцка).
2. Отпакувајте го разделувачот и прикачете го на задната страна на фрижидерот како што е прикажано. Тие помагаат да се проветрува воздухот од задната страна и да се намали потрошувачката на енергија.

ЧЕКОР 3 Подна покривка

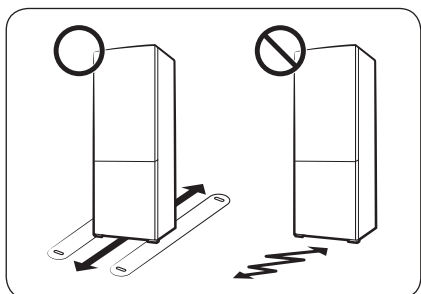

- Површината за инсталирање на фрижидерот мора да ја издржи тежината на целосно наполнет фрижидер.
- За да го заштитите подот, ставете големо парче картон под секоја ногарка на фрижидерот.
- Кога фрижидерот ќе биде во конечната позиција, не поместувајте го освен ако тоа не е потребно за заштита на подот. Ако треба, употребете дебела хартија или ткаенина како стар тепих долж патеката на движење.



Инсталирање

ЧЕКОР 4 Приспособете ги ногарките за нивелирање

⚠ ВНИМАНИЕ

- Фрижидерот мора да биде поставен на рамен, цврст под. Во спротивно, може да дојде до оштетување на фрижидерот или до физичка повреда.
- Нивелирањето мора да се изврши со празен фрижидер. Погрижете се да не остане храна во фрижидерот.
- Од безбедносни причини, прилагодете ја предната страна малку повисоко од задната страна.

Фрижидерот може да се нивелира со помош на предните ногарки што имаат специјални завртки (нивелатори) наменети за нивелирање. Користете рамен шрафцигер за нивелирањето.

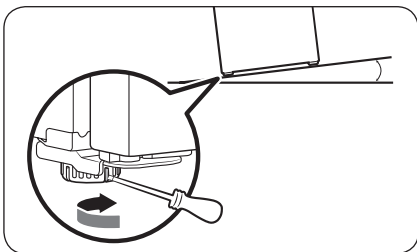

За да ја прилагодите висината на левата страна:

Вметнете го рамниот шрафцигер во нивелаторот на предната лева ногалка. Свртете го нивелаторот надесно за кревање или налево за спуштање.

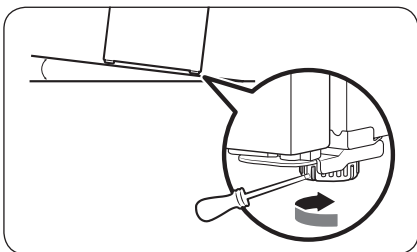

За да ја прилагодите висината на десната страна:

Вметнете го рамниот шрафцигер во нивелаторот на предната десна ногалка. Свртете го нивелаторот надесно за кревање или налево за спуштање.



ЧЕКОР 5 Почетни поставувања

Со комплетирање на следните чекори, фрижидерот треба да биде целосно подготвен за работа.

1. Извадете го стиропорот, поставен за заштита на фрижидерот при транспорт, од сите агли на полиците.
2. Вклучете го кабелот за напојување во ѕидниот приклучок за да го вклучите фрижидерот.
3. Отворете ја вратата и проверете дали свети внатрешното светло.
4. Поставете ја температурата на најладна и почекајте околу еден час. Потоа фрижидерот ќе се излади малку и моторот ќе работи рамномерно.
5. Почекајте додека фрижидерот не ја постигне поставената температура. Сега фрижидерот е подготвен за користење.

ЗАБЕЛЕШКА

При вклучување на фрижидерот ќе се активира звучен аларм. За да го исклучите алармот, допрете < ○ или >.

ЧЕКОР 6 Аларм за температура (само за соодветни модели)

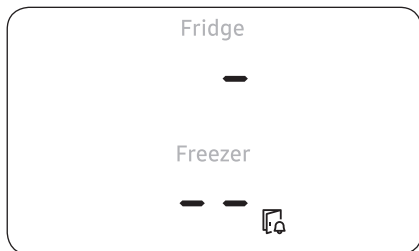

- Кога температурата на замрзнувачот е претопла поради прекин на напојувањето, екранот трепка како што е прикажано на сликата.
 - Ако допрете некое копче (<, ○ или >), на екранот 5 секунди трепка „најтоплата температура“ во замрзнувачот и во комората.
- Предупредувањето може да се појави:
 - кога апаратот се вклучува првпат по инсталацијата.
 - ако замрзнувачот е претопол поради прекин на напојувањето.

ЧЕКОР 7 Крајна проверка

Кога ќе завршите со инсталирањето, проверете дали:

- Фрижидерот е вклучен во електричен приклучок и е правилно заземјен.
- Фрижидерот е инсталиран на рамна, нивелирана површина со соодветна оддалеченост од ѕидот или од кујнскиот елемент.
- Фрижидерот е нивелиран и е добро поставен на подот.
- Вратата лесно се отвора и затвора и внатрешното светло автоматски се вклучува кога ќе ја отворите вратата.



Операции

Контролен панел

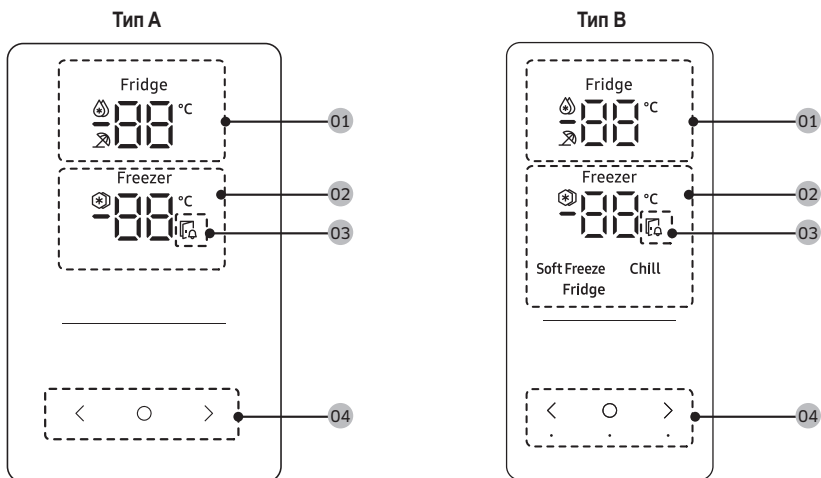

01 Показател на фрижидерот	<ul style="list-style-type: none"> • Ја прикажува тековната или саканата температура на фрижидерот. • укажува дека е вклучена функцијата Засилено ладење. • укажува дека е вклучена функцијата Одмор.
02 Показател на замрзнувачот	<ul style="list-style-type: none"> • Ја прикажува тековната или саканата температура на замрзнувачот. • укажува дека е вклучена функцијата Засилено замрзнување.
03 Показател за отворена врата	Показателот трепка со аларм ако вратата стои отворена подолго од 2 минути.
04 Копчиња	<ul style="list-style-type: none"> • Кога екранот е исклучен, допрете кое било копче за да го активирате. • Користете за да изберете фрижидер или замрзнувач и < или > за да ја изберете саканата температура или функција за избраната комора.



ЗАБЕЛЕШКА

- Контролниот панел е осмислен да биде исклучен кога фрижидерот не се користи. Се активира и светнува само кога ќе се отвори вратата или ќе се допрат копчињата.
- Ако вратата остане отворена 5 минути, внатрешното светло ќе трепка 5 минути и ќе се исклучи. Ова е за да ги алармира корисниците со оштетен слух дека вратата е отворена. Имајте предвид дека функцијата е нормална.

Поставување сакана температура или функција

1. Допрете на кое било копче (< , ○ или >) за да го активирате екранот.
 - Овој чекор може да не важи за некои модели.
2. Допрете ○ за да изберете фрижидер или замрзнувач.
 - Трепка показателот на избраната комора.
 - Символот за степени Целзиусови (°C) не трепка.
3. Допрете < или > за да ја изберете саканата температура или функција.
 - Видете во табелата за достапниот избор за секоја комора.

Fridge (Фрижидер)

- Достапен избор:  (Засилено ладење) ⇔ 1 °C ⇔ 2 °C ⇔ 3 °C ⇔ 4 °C ⇔ 5 °C ⇔ 6 °C ⇔ 7 °C ⇔  (Одмор)
- Со Засилено ладење се забрзува процесот на ладење со максимална брзина на вентилаторот. Фрижидерот ќе продолжи да работи со максимална брзина во траење од два часа и половина, а потоа ќе ја врати претходната температура.
- Користете ја функцијата Одмор ако одите на одмор или службено патување или ако немате намера да го користите фрижидерот подолго време. Температурата на фрижидерот ќе се држи под 17 °C, но замрзнувачот останува активен како што бил поставен.

Операции

Freezer (Замрзнувач)

- Достапен избор:
[Тип А]: (Засилено замрзнување) ⇔ -23 °C ⇔ -22 °C ⇔ -21 °C ⇔ -20 °C ⇔ -19 °C ⇔ -18 °C ⇔ -17 °C ⇔ -16 °C ⇔ -15 °C
[Тип В]: (Засилено замрзнување) ⇔ -23 °C ⇔ -22 °C ⇔ -21 °C ⇔ -20 °C ⇔ -19 °C ⇔ -18 °C ⇔ -17 °C ⇔ -16 °C ⇔ -15 °C ⇔ Soft Freeze (Меко замрзнување) (-5 °C) ⇔ Chill (Ладење) (-1 °C) ⇔ Fridge (Фрижидер) (2 °C)
- Со Засилено замрзнување се забрзува процесот на замрзнување со максимална брзина на вентилаторот. Замрзнувачот продолжува да работи со полна брзина во 50 часа и потоа се враќа на претходната температура. За да замрзнете големи количества на храна, активирајте го Засилено замрзнување во траење од најмалку 20 часа пред да ставите храна во замрзнувачот.
- **Описи на режимите на замрзнувач (само за тип В)**
 - Soft Freeze (Меко замрзнување) (-5 °C): За складирање замрзната риба и месо пред правилно одмрзнување.
 - Chill (Ладење) (-1 °C): Идеално за складирање месо и свежа морска храна.
 - Fridge (Фрижидер) (2 °C): За чување овошје и зеленчук.

⚠ ВНИМАНИЕ (само за тип В)

- Ако го поставите режимот на Freezer (Замрзнувач) на Soft Freeze (Меко замрзнување), Chill (Ладење) или Fridge (Фрижидер), температурата на замрзнувачот ќе се зголеми, а од складираната храна може да протече сок откако ќе почне да се одмрзнува.
- Не складирајте месо или риба подолг временски период во режимот Soft Freeze (Меко замрзнување) или Chill (Ладење). Тие може да се расипат бидејќи температурата во овие режими не е соодветна за складирање месо или риба подолго време.

📖 ЗАБЕЛЕШКА

Кога ја користите функцијата, потрошувачката на струја на фрижидерот се зголемува. Не заборавајте да ја исклучите кога не ви треба и да го вратите замрзнувачот на вашите првични поставки на температурата.

4. Почекајте додека показателот на избраната комора престане да трепка или допрете  за да го потврдите изборот.

📖 ЗАБЕЛЕШКА

Користењето на Засилено ладење или Засилено замрзнување ја зголемува потрошувачката на струја.

Специјални функции

Реалната слика и специјалните функции на фрижидерот може да се разликуваат во зависност од моделот и земјата.

Диспензер за вода (само кај одредени модели)

Со диспензерот за вода може да наточите вода без да ја отворите вратата на фрижидерот. Резервоарот за вода мора да се наполни со вода за пиене пред употреба.

За да го наполните резервоарот за вода со вода за пиене

Отворете ја вратата и лоцирајте го резервоарот за вода што се наоѓа во делот на полицата на вратата.

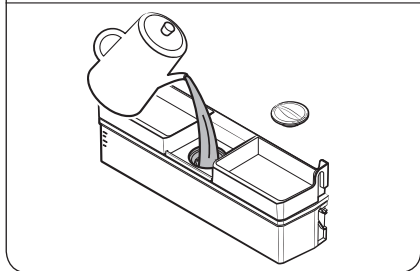
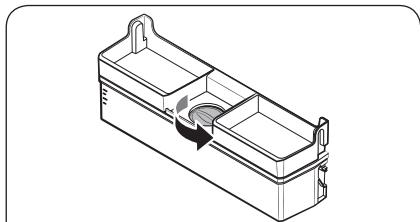
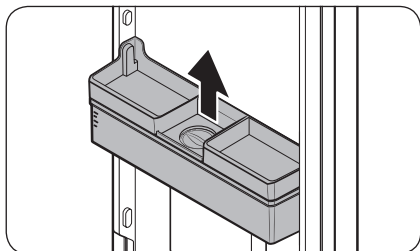

1. Фатете ги рачките на двете страни од резервоарот со вода и подигнете ги за да го извадите.

2. Наполнете го резервоарот за вода со вода за пиене до 3,5 литри (МАКС.). Може да го извадите или горното капаче или капакот и да турите вода.

ВНИМАНИЕ

- Резервоарот за вода е наменет за точење вода за пиене. Полнете го резервоарот за вода само со вода за пиене. Не полнете го со други течности.
- Не преполнувајте го резервоарот за вода, бидејќи може да предизвикате претекување.

ЗАБЕЛЕШКА

При првата употреба, исчистете ја внатрешноста на резервоарот за вода.

Операции

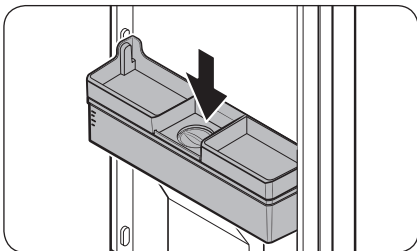

3. Ставете го повторно резервоарот за вода и затворете ја вратата. Погрижете се истекот за вода на резервоарот за вода да биде завртен напред.

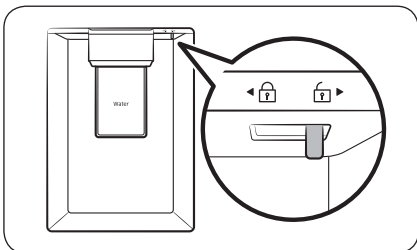

4. Ставете чаша за вода под истекот за вода и нежно турнете ја рачката на диспензерот за да наточите вода. Погрижете се резервоарот за вода да биде отклучен.

⚠ ВНИМАНИЕ

- Не складирајте производи над капачето од резервоарот за вода.
- Не обидувајте се да го наполните резервоарот за вода без да го извадите од вратата.
- Погрижете се резервоарот за вода да биде правилно поставен.
- Не користете го фрижидерот без резервоарот за вода. Така може да се намали ефективностa и ефикасноста.
- За да спречите истекување на водата, погрижете се чашата да биде порамнета со рачката на диспензерот.

📖 ЗАБЕЛЕШКА

За да обезбедите повеќе простор, може да го користите резервоарот за вода за чување храна. Во тој случај, отстранете го капакот од резервоарот.

Оптимално свежо+ (само за соодветни модели)

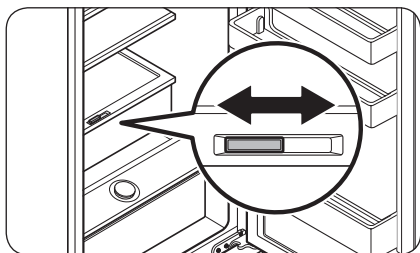

Фиоката Оптимално свежо+ овозможува да го поделите подрачјето во две посебни зони со флексибилниот разделник.

Чувајте месо и риба од левата страна на Оптимално свежо+, а зеленчук и овошје од десната страна.

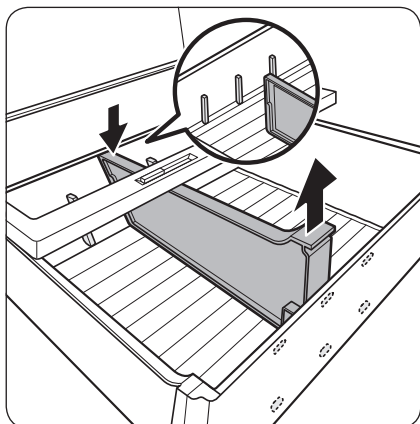

Вадење на флексибилниот разделник

Притискајќи ја задната страна, повлечете ја предната страна нагоре за да извадите.

Влажно свежо+ (само за соодветни модели)

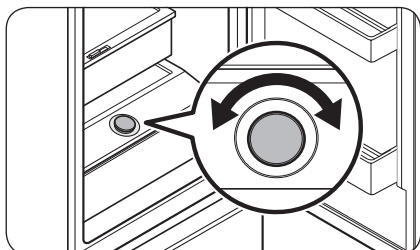

Влажно свежо+ овозможува прилагодување на влажноста. Вртете го вртливото копче налево или надесно за да ја прилагодите влажноста по желба.

Операции

Користење на полицата на замрзнувачот (само за соодветни модели)

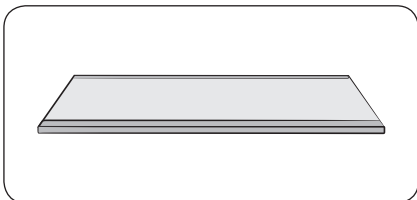

За да добиете повеќе простор, може да ги извадите сите фиоки и да ја ставите „Полицата за замрзнувачот“ врз долната фиока, бидејќи тоа нема да влијае врз термичките и механичките карактеристики.

Наведениот волумен за складирање на комората за замрзната храна се пресметува кога фиоките се извадени.

(Во случај на сингапурскиот модел, означениот волумен се пресметува само со вадење на горната и средната фиока.)

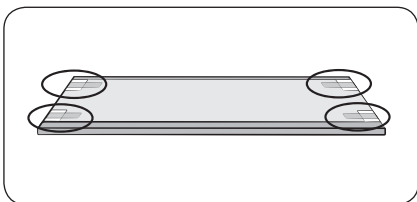

1. Извадете ја лентата закачена на полицата.

2. Извадете ги сите фиоки за да ја составите полицата.

3. Вметнете ја полицата за замрзнувачот со ознаката „Front (Напред)“ нагоре. Ако не може да се најде ознаката „Front (Напред)“, вметнете го истурениот дел на полицата напред, како што е прикажано на сликата.

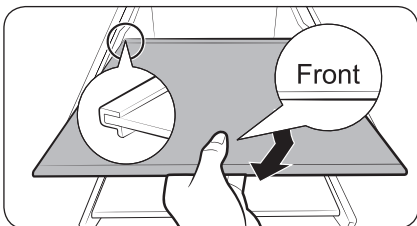

⚠ ВНИМАНИЕ

- Не вметнувајте ја полицата наопаку или обратно.
- Кога не ја користите полицата за замрзнувачот, чувајте ја за подоцнежна употреба.

📖 ЗАБЕЛЕШКА

Кога се чуваат стаклени садови на искалената полица, може да дојде до гребење поради триењето на полицата.

Одржување

Превртување на положбата на рачката (За моделите со рачки со прачки)

ЗАБЕЛЕШКА

Постапкава важи и за фрижидерската и за замрзнувачката комора.

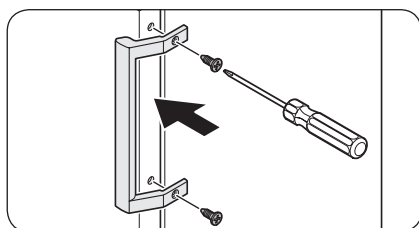
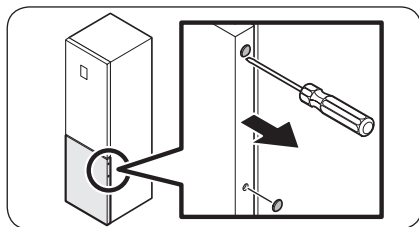
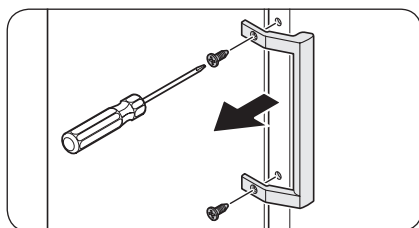
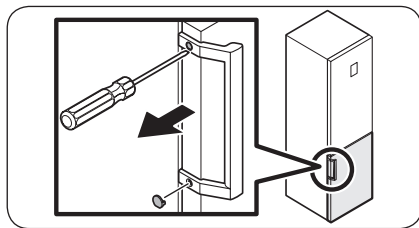

1. Употребете плоснат шрафцигер за да ги извадите капачињата на завртките.

- Откако ќе ја откачите рачката, ставете ги капачињата на завртките на дупките за завртките.

2. Употребете крстач за вадење на завртките и откачување на рачката.

ЗАБЕЛЕШКА

Употребете ги завртките за да ја прицврстите рачката од спротивната страна.

3. Од спротивната страна на вратата, употребете плоснат шрафцигер за да ги извадите капачињата на завртките.

4. Наместете ја рачката од спротивната страна на вратата и употребете крстач за да ја прицврстите рачката со завртките.

Одржување

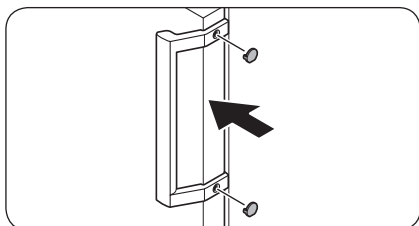

5. Прицврстете ги капачињата на заврките.

Промена на страната на отворање на вратата (само за соодветни модели)

⚠ ПРЕДУПРЕДУВАЊЕ

- Навалување/легнување на фрижидерот бара најмалку двајца.
- Откачете го кабелот за напојување пред превртување на вратите.

Потребни алати (не се испорачани)

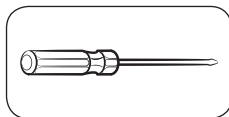

Крстач

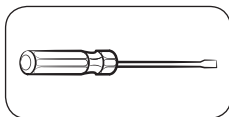

Плоснат шрафцигер



Клуч 11 mm

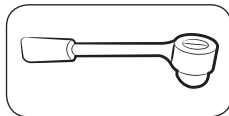

Крцкало 10 mm

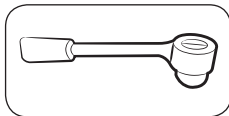

Крцкало 8 mm



Клуч 10 mm

Додатоци

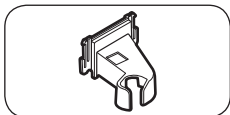

Горен лев капак на шарката

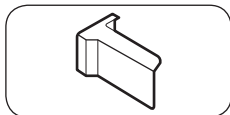

Горен десен капак на вратата
(само кај одредени модели)

⚠ ВНИМАНИЕ

- Внимавајте да не ги оштетите каблите и приклучоците при постапката.
- За време на целата постапка за превртување на вратата, чувајте ги сите мали делови (завртки, капачиња итн.) на фрижидерот подалеку од деца или бебиња поради безбедносни причини.
- Внимавајте да ги чувате завртките и другите извадени делови на безбедно место при превртувањето на вратата.

📖 ЗАБЕЛЕШКА

- Samsung препорачува превртувањето на страната на отворање на вратата да го вршат одобрени сервисери на Samsung. Тоа се наплатава на сметка на потрошувачот.
- Пред да ја превртите вратата, ставете заштитен материјал (како картонска кутија) на подот каде што можете безбедно да ги ставите извадените делови, што ќе спречи оштетување при постапката.

Превртување на вратата

📖 ЗАБЕЛЕШКА

Кај моделите со рачки, прво превртете ги рачките. (За детални информации, погледнете во делот „Превртување на положбата на рачката (За моделите со рачки со прачки)“.)

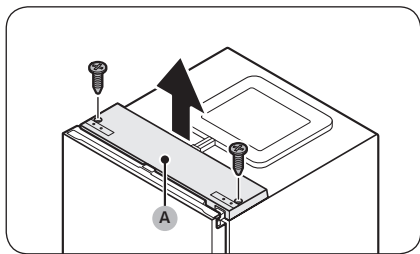

1. Со затворена врата на фрижидерот, употребете крстач за да ги извадите завртките што го прицврстуваат **горниот капак (A)**.

Одржување

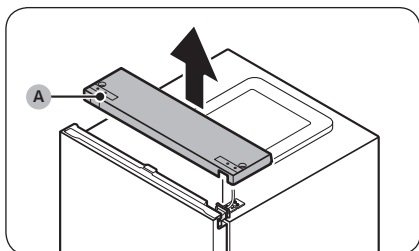

2. Нежно кренете го **горниот капак (A)** и ставете го озгора на фрижидерот.
 - Внимавајте кога го кревате **горниот капак (A)**. Има поврзано жица под него.

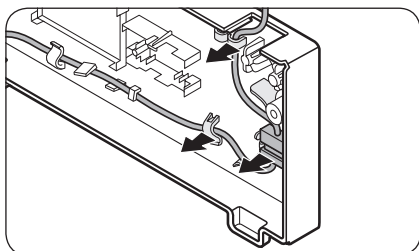

3. Извадете ги кабелот и кабелскиот приклучок сместени во држачот под горниот капак.
 - Овој чекор може да не важи за некои модели.

⚠ ВНИМАНИЕ

Не влечете ги приклучоците премногу силно.

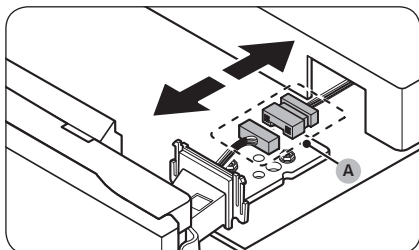

4. Откачете го **кабелскиот приклучок (A)**.
 - Овој чекор може да не важи за некои модели.

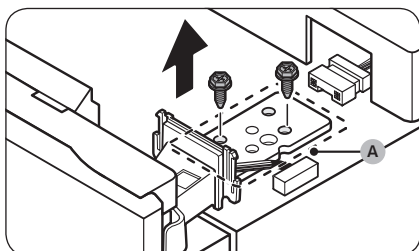

5. Употребете крчкало (8 mm) за да ги извадите завртките што ја прицврстуваат **горната шарка (A)**.

⚠ ВНИМАНИЕ

За да не падне вратата на фрижидерот, држете ја цврсто додека ги вадите завртките.

📖 ЗАБЕЛЕШКА

Исто така може да користите крстач за да ги извадите шрафовите.

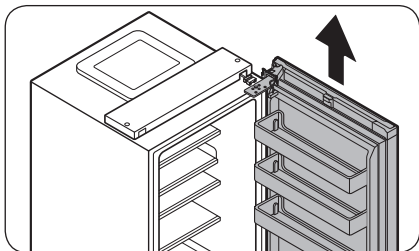

6. Отворете ја вратата на фрижидерот, а потоа кренете ја за да ја извадите од средната шарка. Чувајте ја вратата на безбедно место.

⚠ ВНИМАНИЕ

Вратата е тешка. За да спречите оштетување или повреда, бидете внимателни при вадење на вратата.

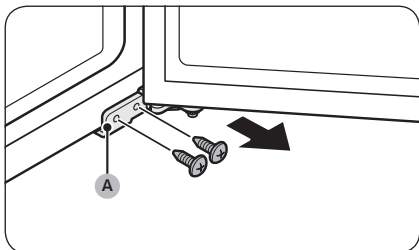

7. Отворете ја вратата од замрзнувачот, а потоа, со помош на крстач, отстранете ги завртките кои ја прицврстуваат **долната шарка (A)**.

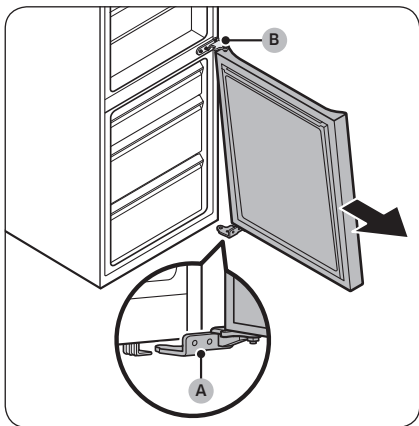

8. Со вратата на фрижидерот на **долната шарка (A)**, полка повлечете ја **долната шарка (A)** за да ја извадите од држачот на долниот дел на фрижидерот. Кога ќе ја извадите **долната шарка (A)** од држачот, извадете ја од вратата на замрзнувачот, па повлечете ја вратата на замрзнувачот надолу за да ја извадите од **средната шарка (B)**.

⚠ ВНИМАНИЕ

За да не падне вратата на замрзнувачот, држете ја цврсто додека не излезе безбедно од **средната шарка (B)**.

Одржување

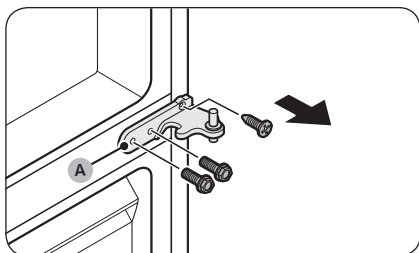

9. Употребете крстач и крцало (10 mm) за да ги извадите завртките што ја прицврстуваат средната шарка (A).

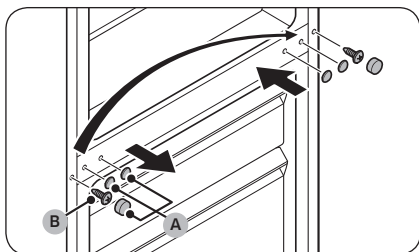

10. Извадете ги капачињата на завртките на средната шарка (A), па со крстач извадете ја завртката (B).
11. Од спротивната страна, со крстач прицврстете ја завртката (B), па ставете ги капачињата на завртките на средната шарка (A).

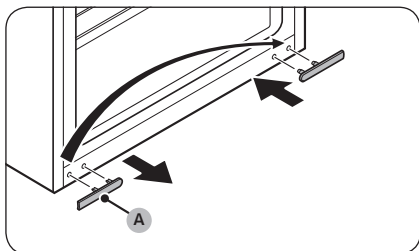

12. Извадете го капачето на завртките на долната шарка (A) и ставете го од спротивната страна.

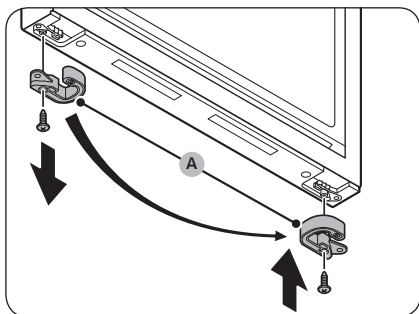

13. На дното на вратата на замрзнувачот, извадете го стоперот на вратата (A) и ставете го од спротивната страна.
- Употребете крстач да ја извадите и затегнете завртката што го прицврстува стоперот за вратата (A).
 - Превртете го стоперот на вратата (A) пред да го ставите од спротивната страна.

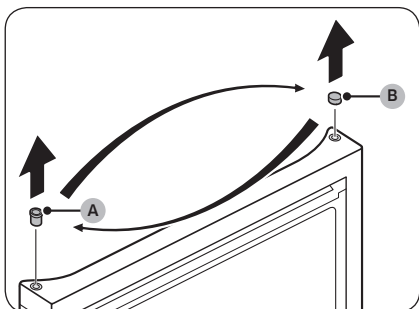

14. На горниот дел на вратата на замрзнувачот, заменете ги положбите на **цилиндарот (A)** и **капачето на цилиндарот (B)**.

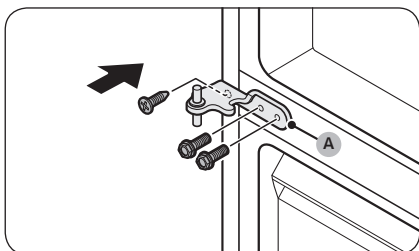

15. Прицврстете ја **средната шарка (A)** од спротивната страна од вадењето.
- Употребете крстач и крчкало (10 mm) за да ги прицврстите завртките.

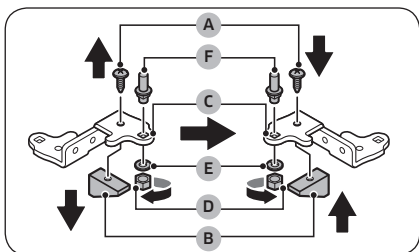

16. Расклопете ја долната шарка и превртете ги сите делови.
- a. Со крстач извадете ја **завртката (A)** што го прицврстува **прицврстувачот (B)** за **долната шарка (C)**.
 - b. Со крчкало (10 mm) извадете ги **навртката (D)** и **шајбната (E)** што ја прицврстуваат **оската (F)**.
 - c. Превртете ја **долната шарка (C)**, па повторно прицврстете ја **оската (F)** со **шајбната (E)** и **навртката (D)**.
 - d. Прицврстете го **прицврстувачот (B)** со **завртката (A)**.

⚠ ВНИМАНИЕ

- Внимавајте да не ја испуштите **оската (F)** и да не ги повредите прстите кога ја отстранувате или склопувате **оската (F)**.
- Внимавајте **шајбната (E)** да е на точното место. Ако **оската** се прицврсти без **шајбната (E)**, вратата на замрзнувачот може да падне и да предизвика повреда.

Одржување

Одржување

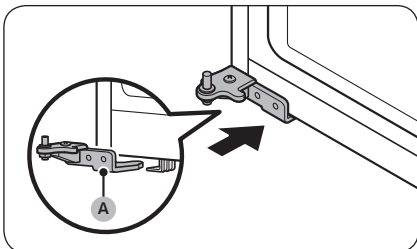

17. Свртете ја ногарката за нивелирање од спротивната страна од вадењето на **долната шарка (A)**. Потоа ставете ја **долната шарка (A)** на држачот.

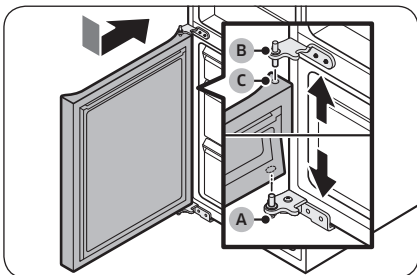

18. Закачете ја вратата на замрзнувачот.
- Ставете ја вратата на замрзнувачот на **долната шарка (A)**. Наместете ја вратата нормално на кукиштето на фрижидерот.
 - Притиснете ја вратата на замрзнувачот надолу за да ја вметнете **средната шарка (B)** во **цилиндарот (C)** на врвот на вратата на замрзнувачот.

⚠ ВНИМАНИЕ

Не притискајте ја вратата премногу. Внимавајте **долната шарка (A)** да остане на држачот на дното на фрижидерот во текот на овој чекор.

📖 ЗАБЕЛЕШКА

Откако ќе ја закачите вратата на замрзнувачот, прилагодете ги ногарките за нивелирање за да се израмни фрижидерот. (За детални информации, видете во делот „**ЧЕКОР 4 Приспособете ги ногарките за нивелирање**“ на страница 34.)

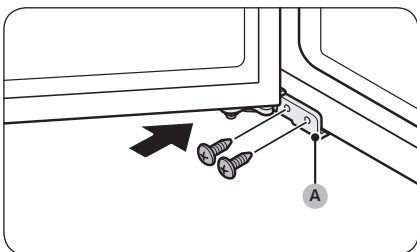

19. Употребете крстач за да ја прицврстите **долната шарка (A)** со шрафовите. Потоа затворете ја вратата на замрзнувачот.

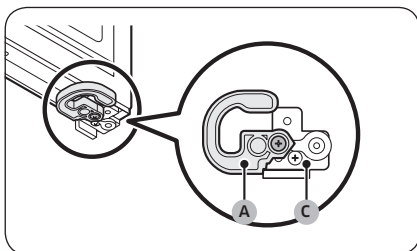
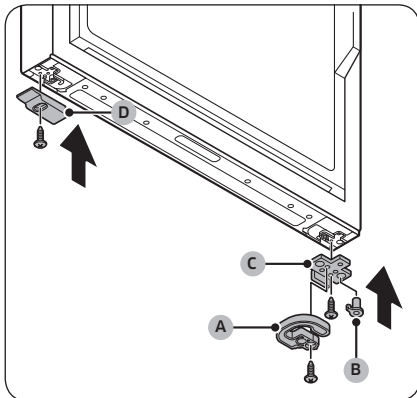
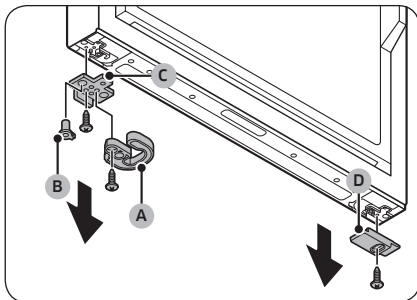

20. На дното на вратата на фрижидерот, извадете ги сите делови од левата и десната страна.
- Користете крстач за вадење на завртките.
 - Извадете ги **автоматскиот затворач (А)**, **цилиндарот (В)** и **стоперот на вратата (С)** од едната страна, а **долниот капак на вратата на фрижидерот (D)** од другата.

21. Заменете ги страните на сите извадени делови.
- Ставете ги **стоперот на вратата (С)**, **цилиндарот (В)** и **автоматскиот затворач (А)** на спротивната страна од вадењето.
 - Прицврстете ги **стоперот на вратата (С)** и **автоматскиот затворач (А)** со завртките користејќи крстач.
 - Ставете го **долниот капак на вратата на фрижидерот (D)** на спротивната страна од вадењето.
 - Прицврстете го **долниот капак на вратата на фрижидерот (D)** со завртка користејќи крстач.

⚠ ВНИМАНИЕ

Треба да ги прицврстите завртките за **стоперот на вратата (С)** и **автоматскиот затворач (А)** правилно како што е прикажано на сликата. Ако ги прицврстите завртките неправилно, ќе се предизвика оштетување на шарката на вратата.

Одржување

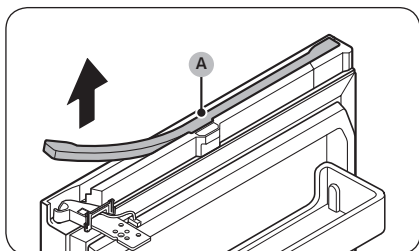

22. Горе на вратата на фрижидерот, извадете го **капакот за кабли (A)**.

- Нежно кренете една страна на **капакот за кабли (A)** и повлечете за да го извадите од вратата.
- Овој чекор може да не важи за некои модели.

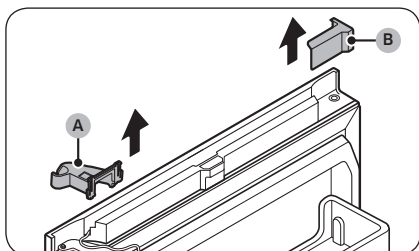

23. Извадете ги **горниот десен капак на шарката (A)** и **горниот лев капак на вратата (B)**.

- Овој чекор може да не важи за некои модели.

ЗАБЕЛЕШКА

Чувајте ги извадените делови на безбедно место за подоцнежна употреба.

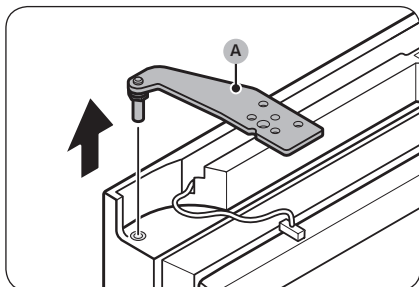

24. Извадете ја **горната шарка (A)** од вратата на фрижидерот.

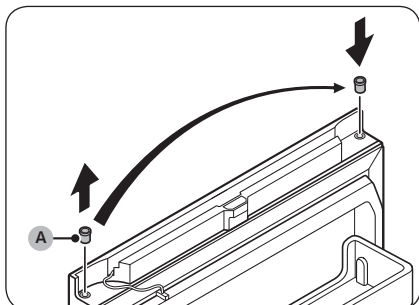

25. Извадете го **цилиндарот (A)** и ставете го на спротивната страна.

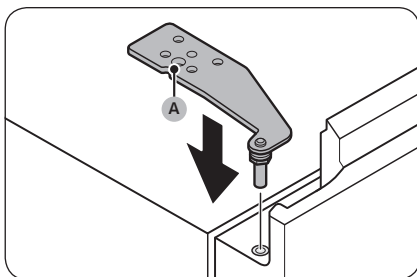
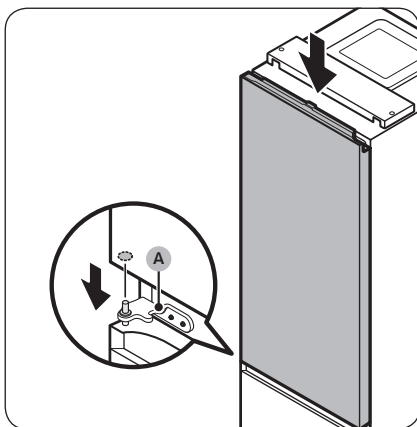
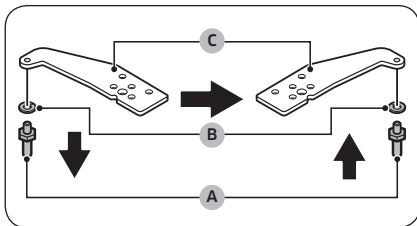

26. Превртете ја горната шарка.

- a. Со крцкало (11 mm) расклопете ги **оската (A)** и **шајбната (B)**.
- b. Превртете ја **горната шарка (C)**, а потоа закачете ги повторно **шајбната (B)** и **оската (A)**.

⚠ ВНИМАНИЕ

- Внимавајте да не ја испуштите **оската (A)** и да не ги повредите прстите кога ја отстранувате или склопувате **оската (A)**.
- Внимавајте **шајбната (B)** да е на точното место. Ако **оската** се прицврсти без **шајбната (B)**, вратата може да падне и да предизвика повреда.

27. Ставете ја вратата на замрзнувачот на **средната шарка (A)**.

⚠ ВНИМАНИЕ

За да не падне вратата на фрижидерот, држете ја цврсто додека не ја прицврстите горната шарка.

28. Ставете ја **горната шарка (A)** на спротивната страна од вадењето.

Одржување

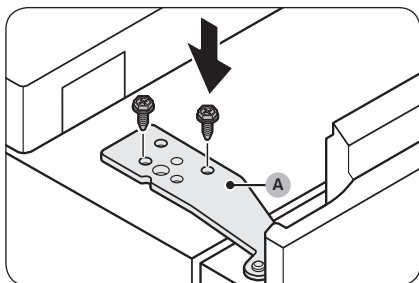

29. Прицврстете ја **горната шарка (A)** со завртките користејќи крцкало (8 mm).

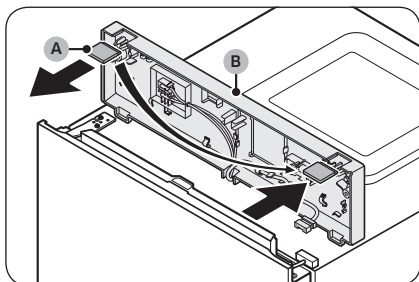

30. Извадете го **капачето за пополнување (A)** од **горниот капак (B)**, па ставете го од спротивната страна.

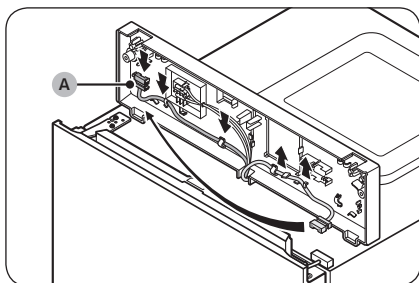

31. Под горниот капак, повлечете го **кабелскиот приклучок (A)** од држачите и преместете го на држачите од спротивната страна.
- Овој чекор може да не важи за некои модели.

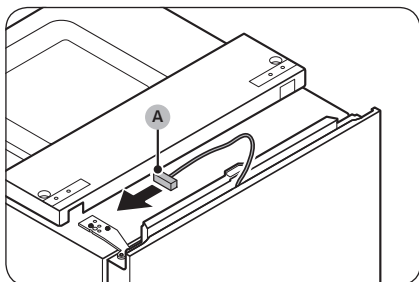

32. Преместете го **кабелскиот приклучок (A)** на вратата на фрижидерот од спротивната страна.
- Овој чекор може да не важи за некои модели.

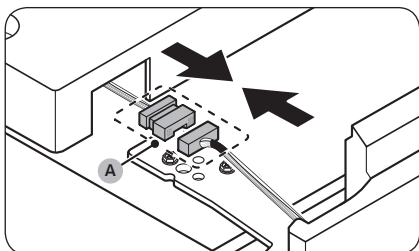

33. Приклучете го **кабелскиот приклучок (A)**.
 - Овој чекор може да не важи за некои модели.

⚠ ВНИМАНИЕ

Проверете дали кабелските приклучоци се поврзани правилно. Инаку екранот не работи.

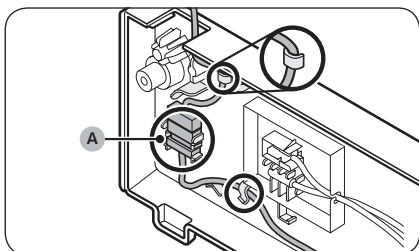

34. Ставете ги кабелот и **кабелскиот приклучок (A)** на држачот под горниот капак.
 - Овој чекор може да не важи за некои модели.

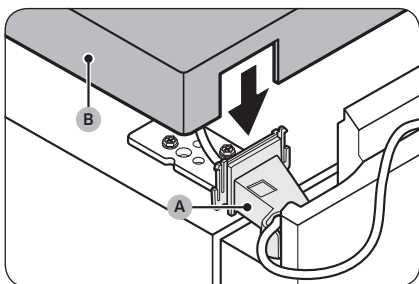

35. Закачете го **горниот лев капак на шарката (A)** на горната шарка и склопете го **горниот капак (B)**.
 - Наместете ги каблите и приклучоците во **горниот лев капак на шарката (A)** и **горниот капак (B)**. (Некои модели немаат кабли на вратата на фрижидерот и ова може да не важи за тие модели.)

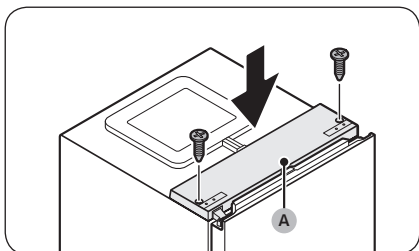

36. Со затворена врата на фрижидерот, ставете го **горниот капак (A)** на место и прицврстете го со завртки користејќи крстач.

⚠ ВНИМАНИЕ

Внимавајте да не ги оштетите каблите кога го прицврстувате **горниот капак (A)**.

Одржување

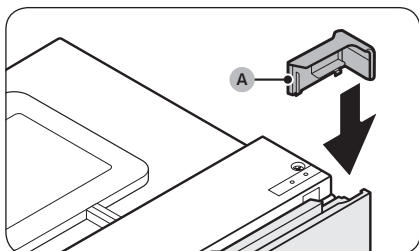

37. Ставете го испорачаниот **горен десен капак на вратата (A)** од спротивната страна на шарката на вратата.
- Овој чекор може да не важи за некои модели.

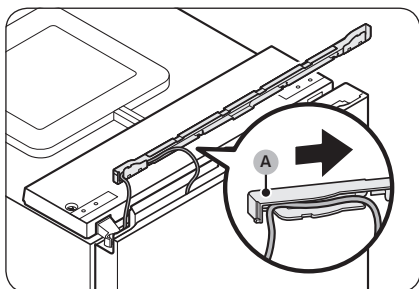

38. Ставете го кабелот од вратата на фрижидерот во просторот под **капакот за кабли (A)**.
- Овој чекор може да не важи за некои модели.

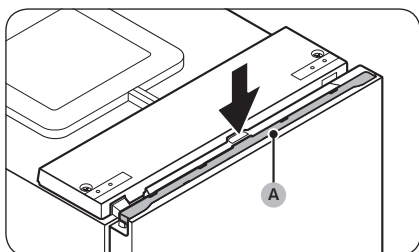

39. Ставете го **капакот за кабли (A)** назад на вратата на фрижидерот.
- Овој чекор може да не важи за некои модели.
40. Отворете ја и затворете ја вратата на фрижидерот неколку пати за да проверите дали има проблеми.

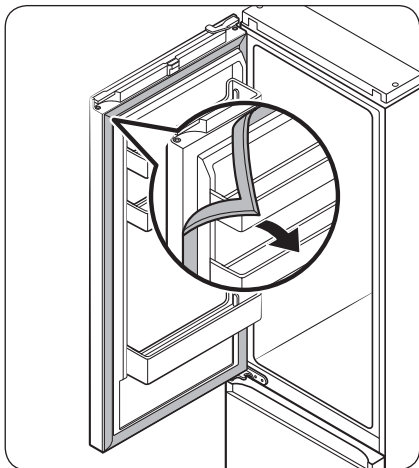

41. Откачете ги заптивките од вратите на фрижидерот и замрзнувачот, а потоа, повторно поставете ги откако ќе ги завртите за 180°.

⚠ ВНИМАНИЕ

Проверете дали заптивките на вратата се правилно поставени. Ако не се, може да има бучава или може да се формира роса, што влијае на перформансите на уредот.

📖 ЗАБЕЛЕШКА

- Откако ќе ја превртите вратата, прилагодете ги ногарките за нивелирање за да се израмни фрижидерот. (За детални информации, видете во делот „**ЧЕКОР 4 Приспособете ги ногарките за нивелирање**“ на страница 34.)
- За враќање на вратата во првичната положба, повторете ги чекорите. Имајте предвид дека вратата, шарките и другите делови тогаш ќе бидат во спротивна ориентација од наведената во чекориве.

Одржување

Ракување и одржување

Полици / Решетка полица (само за соодветни модели)

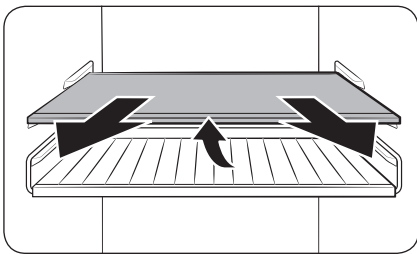

1. Извлечете ја полицата (или решетката полица) малку. Потоа, додека ја кревате задната страна, извлечете.

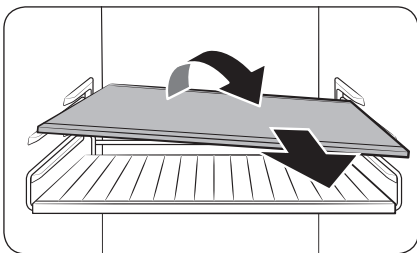

2. Завртете ја полицата (или решетката полица) дијагонално за да ја извадите.

Преклопна полица (само за соодветни модели)

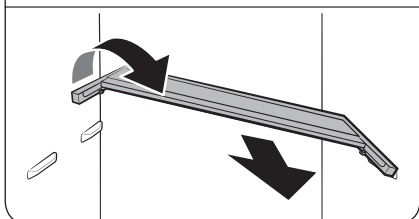
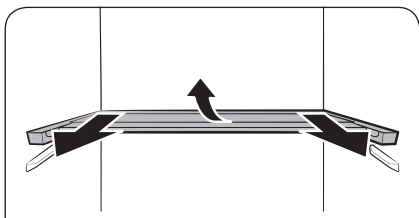
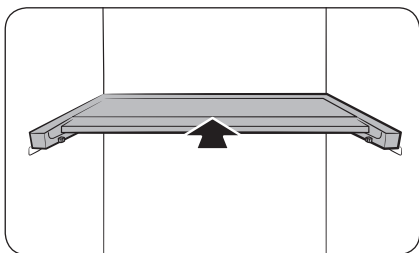

1. Клизнете го предниот дел на полицата.

2. Извлекете ја преклопната полица малку. Потоа, додека ја кревате задната страна, извлекете.

3. Завртете ја полицата дијагонално за да ја извадите.

ВНИМАНИЕ

- Не ставајте храна или предмети пред Оптимално свежо+. Вратата може да не се затвори правилно, а предметите може да паднат на подот.
- Полицата мора правилно да се вметне. Немојте да ја вметнувате наопаку.
- При повторно вметнување на полицата, турнете ја полицата до крај за да влезе на место.
- Стаклените садови може да ја изгребат површината на стаклените полици.

Одржување

Чистење

Внатрешност и надворешност

⚠ ПРЕДУПРЕДУВАЊЕ

- Не користете бензол, разредувач, детергент за автомобили/дом како на пример Clogox™ за чистење на фрижидерот. Тие може да ја оштетат површината на фрижидерот и да предизвикаат пожар.
- Не прскајте вода директно на фрижидерот. Ова може да доведе до струен удар.

Редовно користете сува крпа за да ги отстраните сите туѓи супстанции, како на пример прашина или вода од терминалите на приклучницата и точките за контакт.

1. Исклучете го кабелот за напојување.
2. Со навлажнета, мека, памучна крпа или хартиена крпа исчистете ја внатрешноста и надворешноста на фрижидерот.
3. Кога ќе завршите, исушете добро со сува крпа или хартиена крпа.
4. Вклучете го кабелот за напојување.

За соодветни / Капак на компресорот (само кај одредени модели)

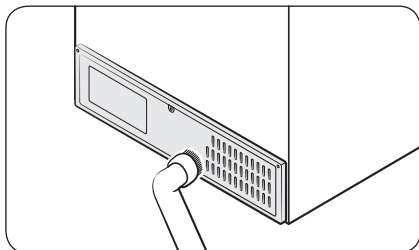

За да не се таложат нечистотии на каблите и изложените делови на задниот панел, чистете го панелот со правосмукалка еднаш или двапати годишно.

⚠ ВНИМАНИЕ

Не отстранувајте го задниот капак на панелот. Може да настане струен удар.

Замена

LED светилки

За да ги замените ламбите на фрижидерот, контактирајте со локалниот сервисен центар на Samsung.

ПРЕДУПРЕДУВАЊЕ

- Корисникот не може да ги сервисира ламбите. Не обидувајте се да ги менувате светилките сами. Тоа може да предизвика електричен удар.

Ламба (извор на светлина)

Овој производ содржи извор на енергија од класа на енергетска ефикасност <G>.

Корисникот не може да ги сервисира ламбите и/или опремата за контрола. За да ги замените ламбите и/или опремата за контрола во производот, контактирајте со локалниот сервисен центар на Samsung.

За детални упатства за замена на ламбите и/или опремата за контрола во производот, посетете ја веб-страницата на Samsung (<http://www.samsung.com>), одете во Поддршка > Почетна за поддршка и внесете го името на моделот.

За детални упатства за расклопување на ламбите и/или опремата за контрола, едноставно следете го упатството за замена како што е опишано погоре.

Панел на вратата (само кај одредени модели)

Може да изберете панел на вратата што го претпочитате за вашиот BESPOKE фрижидер. Купете го панелот на врата во малопродажната продавница на Samsung, а овластениот инсталатер ќе го инсталира панелот за вас.

ВНИМАНИЕ

- Самостојното размонтирање или монтирање на панелот на вратата може да резултира со оштетување на производот или телесна повреда. Доколку откриете проблеми со панелот на вратата, контактирајте со сервисниот центар на Samsung
- Може да ви се наплати за замена на панелот, дури и во рамките на гарантниот период.

Одржување

Инсталација во пар (само кај одредени модели)

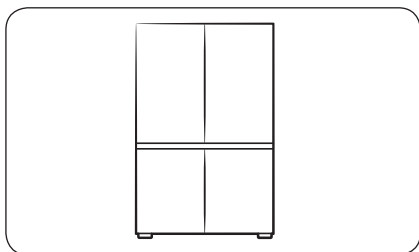

Доколку сакате, може да го инсталирате овој фрижидер еден до друг со друг фрижидер од Samsung. Меѓутоа, фрижидерите мора да се модели BESPOKE. Доколку сакате инсталација во пар, проверете дали саканите модели дозволуваат инсталација во пар пред да ги купите. Тоа може да го проверите во малопродажната продавница или на веб-страницата Samsung.com.

ЗАБЕЛЕШКА

- Купете го комплетот за инсталација во пар во малопродажната продавница на Samsung и може да побарате овластен инсталатер за инсталација во пар.
- Осигурете се дека ќе го купите соодветниот комплет за инсталација во пар за вашиот модел. Мора да го користите наменетиот комплет за инсталација во пар за да се избегне каков било проблем при инсталацијата.
 - Модел RB34: RA-C00K4BAA
 - Модел RB38: RA-C00K3BAA
- Инсталацијата во пар може да ја зголеми потрошувачката на енергија.

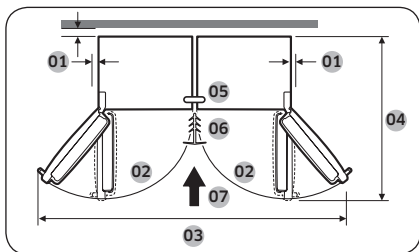

01	препорачано е повеќе од 50 mm
02	105°
03	1250 mm
04	1212 mm
05	Горен носач
06	Разделник
07	Насока на инсталација

Потребни алати (не се испорачани)



Крстач



Рамен шрафцигер



Крцкало од 8 mm (за завртки)

Додатоци на комплетот за инсталација во пар

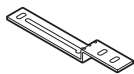

A. Горен носач (1)



B. Долен носач (1)

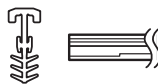

C. Разделник (1)

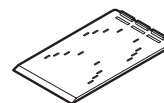

D. A/S Референтна матрица (4)



E. Подлога за прилагодување на нивото (4)

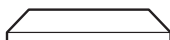

F. T7 LEX стиропор (8)

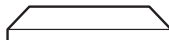

G. T5 PE стиропор (1)

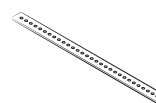

H. Заден носач (1)



J. M5 × 16 шестоаголни шрафови (4)



K. M4 × 18 шрафови (2)

ЗАБЕЛЕШКА

- Бројот во заградите се однесува на количината од секој додаток.
- Долниот носач (B) и Разделникот (C) доаѓаат во две големини (7 или 15 mm). Проверете ги големините кога ќе го нарачувате комплетот за инсталација.

Одржување

Упатство чекор по чекор

ЗАБЕЛЕШКА

Буквите од азбуката на сликата и во заградите се истите како и оние во списокот со додатоци.

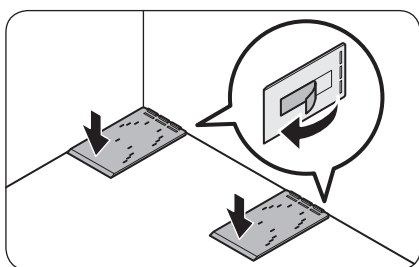
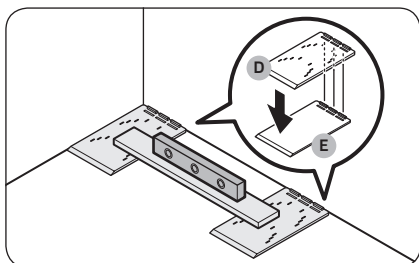
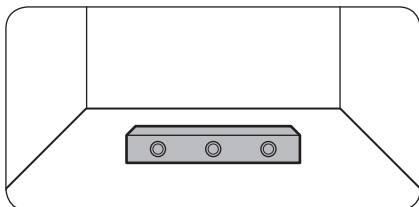

1. Проверете го нивелирањето на подот.
 - Користете нивелатор за да го проверите нивелирањето на подот каде што ќе се постават двете задни тркалца на фрижидерот.
2. Поставете ги **A/S референтните матрици (D)** и проверете го нивелирањето.
 - Поставете ги двете испорачани **A/S референтни матрици (D)** на подот каде што ќе се постават двете задни тркалца на фрижидерот и потоа проверете го нивелирањето.
 - Доколку подот не е рамен, ставете ги испорачаните **подлоги за прилагодување на нивото (E)** под **A/S референтните матрици (D)** така што фрижидерот ќе стои на рамна површина.
 - Откако ќе ги средите сите потребни делови за нивелирање, извадете ја двостраната лента на долниот дел од секој дел и прицврстете го делот во неговата крајна позиција.

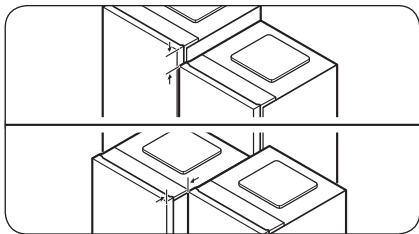
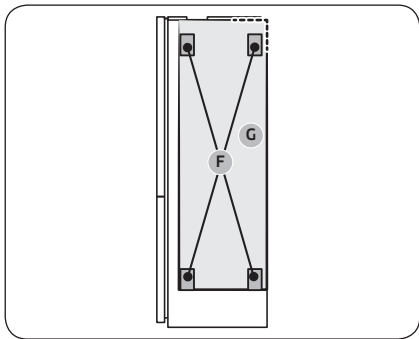
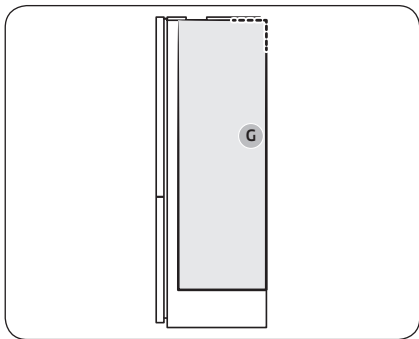

3. Поставете ги стиропорите за да се одржува растојание помеѓу двата фрижидери.

ЗАБЕЛЕШКА

Мора да го поставите **T5 PE стиропорот (G)** само на моделот **BMF** (замрзнувач што се монтиран во долниот дел). (Во случај кога инсталирате два различни типови фрижидери во пар.)

A. Инсталирање во пар на моделот **RB38**:

- Поставете го **T5 PE стиропорот (G)**.
- Погледнете ја сликата за позицијата на стиропорот.

B. Инсталирање во пар на моделот **RB34**:

- Поставете го **T5 PE стиропорот (G)**, а потоа поставете четири **T7 LEX стиропори (F)** во горниот дел од **T5 PE стиропорот (G)**.
- Погледнете ја сликата за позицијата на стиропорите.

4. Порамнете ги двата фрижидери.

- Проверете го порамнувањето во горниот и предниот дел од фрижидерите и порамнете ги повторно, ако е потребно.

Одржување

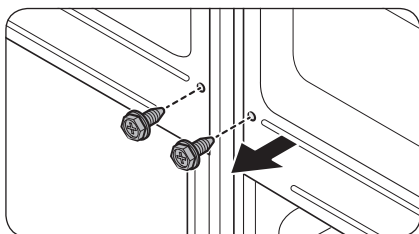
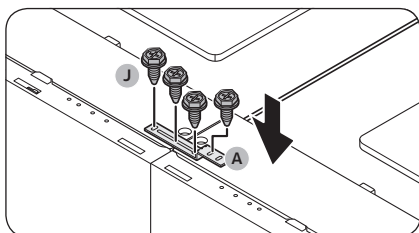
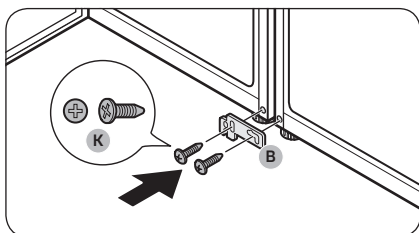
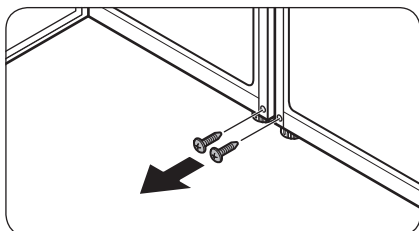

5. Извадете ги шрафовите од двата отвори каде што ќе се прицврсти долниот носач.

- Отворете ја вратата од фрижидерите што треба да бидат во пар и потоа извадете ги шрафовите што се наоѓаат каде што треба да се прицврсти долниот носач.

6. Прицврстете го долниот носач (B).

- Прицврстете го долниот носач (B) со двата **M4 x 18 шрафа (K)** (по еден прицврстен на секој фрижидер) за да се зацврстат долните делови од фрижидерите.

7. Прицврстете го горниот носач (A).

- Прицврстете го горниот носач (A) со четирите **M5 x 16 шестоаголни шрафа (J)** за да се зацврстат горните делови од фрижидерите.

ЗАБЕЛЕШКА

Порамнете ги горните делови од фрижидерите пред да го прицврстите горниот носач.

8. Извадете ги шрафовите на задниот дел од фрижидерите.

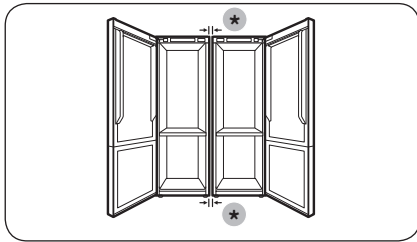
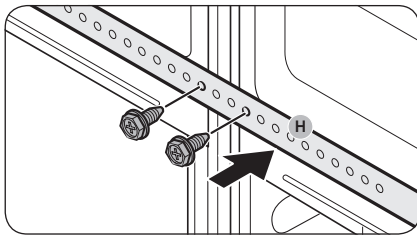

(*): 15 mm (RB34) / 7 mm (RB38)

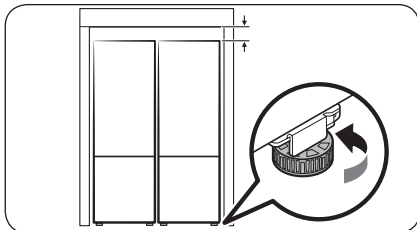
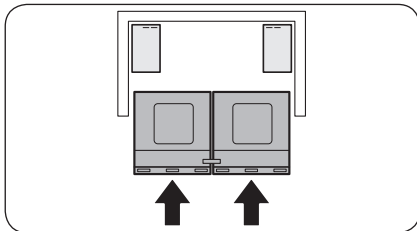

9. Користете ги извадените шрафови од чекор 8 за зацврстување на **задниот носач (H)**.

10. Проверете го растојанието помеѓу фрижидерите.

- Откако сте ги прицврстиле горните и долните носачи, осигурете се дека растојанието помеѓу фрижидерите е 7 или 15 mm во горниот и долниот дел.

ЗАБЕЛЕШКА

Доколку растојанието помеѓу фрижидерите е поголемо од 7 или 15 mm, можеби има помалку простор помеѓу фрижидерот и сидовите (или кујнските елементи), па ова може да му пречи на отворањето на вратите.

11. Турнете ги фрижидерите во сидовите (или кујнските елементи).

- Нека две лица истовремено ги туркаат фрижидерите што се прицврстени со носачи во сидовите (или кујнските елементи).

ЗАБЕЛЕШКА

Доколку двете лица не ги туркаат двата фрижидери рамномерно, задните делови од фрижидерите може да се рашират или да отстапуваат од наменетото место.

12. Прилагодете ја висината на фрижидерите.

- Свртете ја ногалката за нивелирање напредно или налево за да се прилагоди висината на фрижидерите да биде во рамнина со сидовите (или кујнските елементи).

Одржување

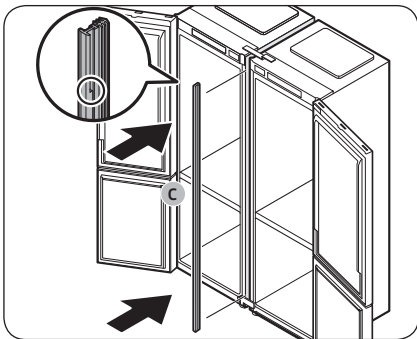

13. Вметнете го **разделникот (C)** помеѓу фрижидерите.
- Отворете ги вратите и вметнете го **разделникот (C)** помеѓу фрижидерите.

ЗАБЕЛЕШКА

Погледнете го зголемениот дел од разделникот на сликата за да ја препознаете горната страна од разделникот.

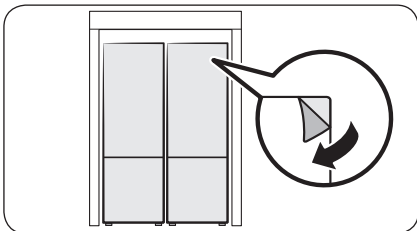

14. Направете крајна проверка.
- Доколку нема проблеми, извадете го целиот заштитен филм од производот.

Отстранување проблеми

Пред да го повикате сервисот, прегледајте ги долунаведените точки. Сите повици на сервисот во врска со нормални ситуации (случаи каде што нема дефект) ќе им бидат наплатени на корисниците.

Општо

Температура



Симптом	Можни причини	Решение
Фрижидерот/ замрзнувачот не работи. Температурата на фрижидерот/ замрзнувачот е топла.	<ul style="list-style-type: none"> Кабелот за напојување не е правилно приклучен. 	<ul style="list-style-type: none"> Правилно приклучете го кабелот за напојување.
	<ul style="list-style-type: none"> Контролата на температурата не е правилно поставена. 	<ul style="list-style-type: none"> Поставете пониска температура.
	<ul style="list-style-type: none"> Фрижидерот се наоѓа во близина на извор на топлина или директна сончева светлина. 	<ul style="list-style-type: none"> Чувајте го фрижидерот подалеку од директна сончева светлина или извор на топлина.
	<ul style="list-style-type: none"> Недоволен простор околу страните/задната страна на фрижидерот. 	<ul style="list-style-type: none"> Внимавајте да има барем 5 cm одзади и отстрана.
	<ul style="list-style-type: none"> Активирана е функцијата Одмор. 	<ul style="list-style-type: none"> Деактивирајте ја функцијата Одмор.
	<ul style="list-style-type: none"> Фрижидерот е преполн. Храната ги блокира отворите за вентилација на фрижидерот. 	<ul style="list-style-type: none"> Не го преполнувајте фрижидерот. Не дозволувајте храната да ја блокира вентилацијата.
Фрижидерот/ замрзнувачот премногу лади.	<ul style="list-style-type: none"> Контролата на температурата не е правилно поставена. 	<ul style="list-style-type: none"> Поставете повисока температура.
Внатрешниот сид е топол.	<ul style="list-style-type: none"> Фрижидерот има цевки отпорни на топлина во внатрешниот сид. 	<ul style="list-style-type: none"> За да спречите формирање на кондензација, фрижидерот има цевки отпорни на топлина во предните агли. Ако температурата во просторијата се зголеми, опремата може да не работи ефикасно. Ова не значи дека системот е дефектен. 

Отстранување проблеми

Непријатни миризби

Симптом	Можни причини	Решение
Во фрижидерот има непријатна миризба.	• Расипана храна.	• Исчистете го фрижидерот и отстранете ја расипаната храна.
	• Храна со силен мирис.	• Погрижете се храната со јак мирис да биде херметички завиткана.

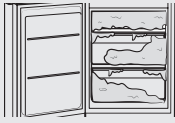
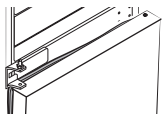
Формирање мраз

Симптом	Можни причини	Решение
Формирање мраз околу отворите за вентилација.	• Храната ги блокира отворите за вентилација.	• Погрижете се храната да не ја блокира вентилацијата на фрижидерот.
Формирање мраз на внатрешните сидови.	• Вратата не е правилно затворена.	• Погрижете се храната да не ја блокира вратата. Исчистете ја гумата за заптивање на вратата.
Прекумерно натрупување мраз во замрзнувачот. 	• Вратата не се запечатува правилно бидејќи заптивката за вратата не се завртела обратно по завртување на вратите. 	• Извадете ја заптивката за вратата и потоа прикачете ја откако сте ја ротирали 180°. 

Кондензација

Симптом	Можни причини	Решение
Се формира кондензација на внатрешните сидови.	• Доколку вратата се остави отворена, во фрижидерот навлегува влага.	• Отстранете ја влагата и не ја отворајте вратата подолго време.
	• Храна со висок степен на влага.	• Погрижете се храната да биде херметички завиткана.

Дали слушате невообичаени звуци од фрижидерот?

Пред да го повикате сервисот, прегледајте ги долунаведените точки. Сите повици на сервисот во врска со нормални звуци ќе им бидат наплатени на корисниците.

Овие звуци се нормални.

- Кога започнува или завршува некоја операција, фрижидерот може да испушти звуци слични на автомобилски мотор при палењето. Кога работењето ќе се стабилизира, звуците ќе се намалат.



- Додека вентилаторот работи, може да настанат следните звуци. Кога фрижидерот ќе ја достигне поставената температура, нема да има никаков звук од вентилаторот.



- За време на циклус за одмрзнување, водата може да капе на грејачот за одмрзнување и да се слушаат звуци на шушкање.

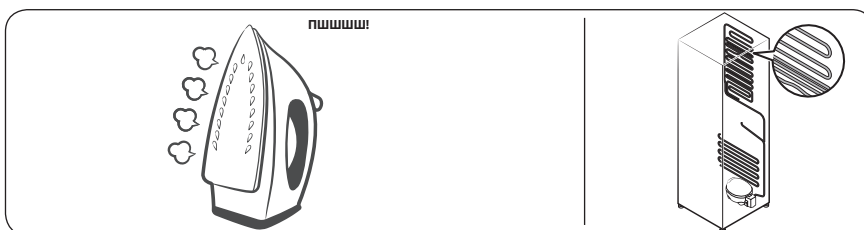

Отстранување проблеми

- Кога фрижидерот се лади или замрзнува, разладниот гас се движи низ затворените цевки, при што се создаваат звуци на меурчиња.

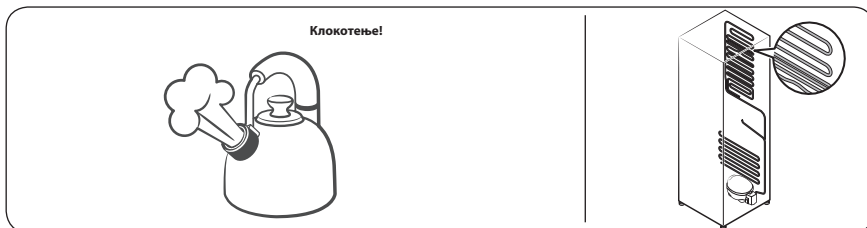

- Кога температурата на фрижидерот се зголемува или намалува, пластичните делови се собираат и прошируваат, при што се создаваат звуци на потчукнување. Овие звуци настануваат за време на циклусите на одмрзнување или при работењето на електронските делови.

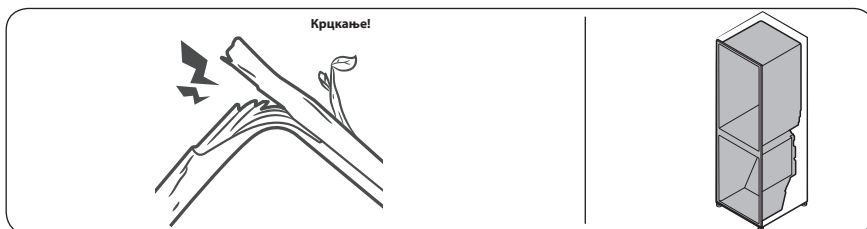

- За моделите со апарат за правење мраз: Кога вентилот за вода се отвора за да го наполни апаратот за правење мраз, може да настанат звуци на зуење.
- Поради изедначувањето на притисокот при отворањето и затворањето на вратата на фрижидерот, може да настанат звуци на шушкање.

Додаток

Безбедносно упатство

- За најефикасно користење на енергијата, чувајте ги сите внатрешни делови како на пр. корпи, фиоки, полицаи и чинија за мраз на положбата предвидена од производителот.
- Овој уред за ладење не е наменет да се користи како уред за вградување.

Упатство за инсталирање

За уреди за ладење со климатска класа

Зависно од климатската класа, овој уред за ладење е наменет да се користи во опсег на собни температури како што е наведено во следнава табела.

Климатската класа може да се најде на плочката со податоци. Производот може да не работи правилно на температури надвор од одредениот опсег.

Климатската класа може да ја најдете на етикетата во внатрешноста на фрижидерот

Опсег на ефективна температура

Фрижидерот е направен да работи нормално во опсегот на температура наведена со температурната класа.

Класа	Симбол	Опсег на собна температура (°C)	
		IEC 62552 (ISO 15502)	ISO 8561
Проширена умерена	SN	+10 до +32	+10 до +32
Умерена	N	+16 до +32	+16 до +32
Суптропска	ST	+16 до +38	+18 до +38
Тропска	T	+16 до +43	+18 до +43

ЗАБЕЛЕШКА

На функцијата за ладење и потрошувачката на енергија на фрижидерот може да влијаат температурата во просторијата, фреквенцијата на отворање на вратите и локацијата на фрижидерот. Препорачуваме соодветно да ги приспособите поставките на температурата.

Додаток

Упатство за температурите

Препорачана температура

Оптимално поставена температура за чување храна:

- Фрижидер: 3 °C
- Замрзнувач: -19 °C

ЗАБЕЛЕШКА

Оптималната поставка за температура за секоја преграда зависи од собната температура. Горните оптимални температури се за собна температура од 25 °C.

Засилено ладење

Со Засилено ладење се забрзува процесот на ладење со максимална брзина на вентилаторот. Фрижидерот ќе продолжи да работи со максимална брзина во траење од два часа и половина, а потоа ќе ја врати претходната температура.

Засилено замрзнување

Со Засилено замрзнување се забрзува процесот на замрзнување со максимална брзина на вентилаторот. Замрзнувачот продолжува да работи со полна брзина во траење од 50 часа и потоа се враќа на претходната температура. За да замрзнете големи количества на храна, активирајте го Засилено замрзнување во траење од најмалку 20 часа пред да ставите храна во замрзнувачот.

ЗАБЕЛЕШКА

Кога ја користите функцијата, потрошувачката на струја на фрижидерот се зголемува. Не заборавате да ја исклучите кога не ви треба и да го вратите замрзнувачот на вашите првични поставки на температурата.

Како да се складира за најдобро чување (само за соодветните модели)

Покривајте ја храната за да се задржи влагата и за да не собира непријатни мирисби од другата храна. Голем сад со храна како супа или чорба треба да се подели на помали делови и да се стави во плитки садови пред да се стави во фрижидерот. Големо парче месо или цела живина треба да се подели на помали делови или да се стави во плитки садови пред да се стави во фрижидерот.

Распоредување на храната

Полици	Полиците треба да се прилагодливи да собираат разни пакувања.
Посебни прегради (само кај одредени модели)	Запечатените фиоки овозможуваат оптимална средина за чување овошје и зеленчук. Зеленчуците сакаат повлажна средина, а овошјата помалку влажна. Фиоките се опремени со контролни уреди за контролирање на нивото на влажност. (*Зависно од моделот и опциите) Фиока за месо со прилагодлива температура го максимизира времето за чување месо и сирење.
Чување на врата	Не чувајте расиплива храна на вратата. Јајца треба да се чуваат во картонот, на полица. Температурата на корпите на вратата флукуира повеќе отколку температурата во внатрешноста. Држете ја вратата затворена колку е можно повеќе.
Комора за замрзнување	Можете да чувате замрзната храна, да правите коцки мраз и да смрзнувате свежа храна во комората за замрзнување.

ЗАБЕЛЕШКА

Замрзнувајте само свежа, нештетена храна. Чувајте ја храната што треба да се замрзне подалеку од храната што е веќе замрзната. За да се спречи губење на вкусот или сушење на храна, ставајте ја во херметички садови.

Табела за чување во фрижидерот и замрзнувачот

Долготрајноста на свежината зависи од температурата и од изложеноста на влага. Бидејќи датумите на производите не се показател за нивна безбедна употреба, видете во табелава и следете ги дадените совети.

Млечни производи

Производ	Фрижидер	Замрзнувач
Млеко	1 недела	1 месец
Путер	2 недели	12 месеци
Сладолед	-	2-3 недели
Природно сирење	1 месец	4-6 месеци
Крем сирење	2 недели	Не се препорачува
Јогурт	1 месец	-

Додаток

Месо

Производ	Фрижидер	Замрзнувач
Свежо месо за печење, стекови, крменадли	3-4 дена	2-3 месеци
Свежо мелено месо, сечкано месо	1-2 дена	3-4 месеци
Сланина	7 дена	1 месец
Колбаси, сурови, свински, говедски, мисиркини	1-2 дена	1-2 месеци

Живина / Јајца

Производ	Фрижидер	Замрзнувач
Свежа живина	2 дена	6-8 месеци
Салата со пилешко	1 ден	-
Јајца, свежи во лушпа	2-4 недели	Не се препорачува

Риба / Морска храна

Производ	Фрижидер	Замрзнувач
Свежа риба	1-2 дена	3-6 месеци
Варена риба	3-4 дена	1 месец
Салата со риба	1 ден	Не се препорачува
Сушена или киселена риба	3-4 недели	-

Овошје

Производ	Фрижидер	Замрзнувач
Јаболка	1 месец	-
Праски	2-3 недели	-
Ананас	1 недела	-
Друго свежо овошје	3-5 дена	9-12 месеци

Зеленчук

Производ	Фрижидер	Замрзнувач
Шпаргла	2-3 дена	-
Брокула, зелчиња, грашок, печурки	3-5 дена	-
Зелка, карфиол, краставици, марула	1 недела	-
Моркови, цвекло, ротквици	2 недели	-

Информации за моделот и нарачување резервни делови

Информации за моделот

За да пристапите до регистрацијата EPREL на моделот:

1. Одете на <https://eprel.ec.europa.eu>
2. Најдете го идентификаторот на моделот од етикетата за енергија на производот и напишете го во рамката за пребарување
3. Се прикажуваат информациите за означување енергија на моделот

Информации за деловите

- Минималниот период во текот на кој се достапни резервните делови што се потребни за поправка на уредот
 - 7 години за термостати, сензори за температура, печатени плочки и извори на светлина, рачки за вратата, шарки за вратата, тацни, корпи (кутии или фиоки)
 - 10 години за заптивки за вратата
- Минималното времетраење на гаранцијата на уредот за ладење што го нуди производителот е 24 месеци.
- Релевантните информации за нарачувањето на резервните делови, директно или преку други канали што ги обезбедува производителот, увозникот или овластениот претставник
- Информации за професионална поправка може да најдете на <http://samsung.com/support>.
Информации за прирачникот за сервисирање за корисниците може да најдете на <http://samsung.com/support>.

Белешки

Белешки

Kontaktirajte Samsung

Ukoliko imate pitanja ili komentare vezane za Samsung proizvode, molimo Vas kontaktirajte Samsung korisnički centar

Земја	Центар за контакт	Веб-страница
CROATIA	072 726 786	www.samsung.com/hr/support
BOSNIA	055 233 999	www.samsung.com/ba/support
MONTENEGRO	020 405 888	www.samsung.com/support
SLOVENIA	080 697 267 (brezplačna številka)	www.samsung.com/si/support
SERBIA	011 321 6899	www.samsung.com/rs/support
ALBANIA	045 620 202	www.samsung.com/al/support



DA68-04111L-04



Hladilnik

Uporabniški priročnik

RB3*T*/RL3*T*/RB3*A*/RL3*A*

SEAD

Samostoječi aparat

SAMSUNG

Kazalo

Varnostne informacije	3
Kaj morate vedeti o varnostnih informacijah	3
Pomembni varnostni simboli in varnostni ukrepi:	5
Pomembni varnostni ukrepi	6
Pomembni varnostni znaki za prevoz in mesto namestitve	9
Pomembna opozorila za montažo	10
Opozorila ob namestitvi	13
Pomembna opozorila o uporabi	14
Svarila za uporabnika	19
Opozorila za čiščenje	22
Pomembna opozorila o odlaganju	24
Dodatni nasveti za pravilno uporabo	25
Navodila o WEEE - Direktiva o odpadni električni in elektronski opremi	26
Namestitev	27
Hladilnik na prvi pogled	27
Namestitev po korakih	28
Postopki	34
Nadzorna plošča	34
Posebne funkcije	37
Vzdrževanje	41
Obračanje položaja ročaja vrat (za modele z ročajem v obliki droga)	41
Obračanje vrat (samo pri določenih modelih)	42
Čiščenje in nega	56
Čiščenje	58
Zamenjava	59
Namestitev para (samo pri določenih modelih)	60
Odpravljanje težav	67
Splošno	67
Ali iz hladilnika prihajajo neobičajni zvoki?	69
Dodatek	71
Varnostna navodila	71
Navodila za namestitev	71
Navodila glede temperature	72
Informacije o modelu in naročanju rezervnih delov	75

Varnostne informacije

Pred uporabo svojega novega hladilnika Samsung temeljito preberite ta priročnik, da zagotovite, da ste seznanjeni z uporabo značilnosti in funkcij, ki jih vaš novi aparat varno in učinkovito ponuja.

Kaj morate vedeti o varnostnih informacijah

- Opozorila in pomembne varnostne informacije v tem priročniku ne vključujejo vseh možnih stanj in situacij, ki se lahko pojavijo.
Vaša odgovornost je, da pri namestitvi, vzdrževanju in uporabi aparata uporabljate zdravo pamet, previdnost in skrb.
- Ker so v teh navodilih za uporabo zajeti različni modeli, se lahko značilnosti vašega hladilnika nekoliko razlikujejo od značilnosti, opisanih v tem priročniku, pa tudi vsi varnostni znaki niso nujno veljavni. Če imate kakršna koli vprašanja ali če vas kar koli zanima, se obrnite na najbližji servisni center ali pa pomoč in informacije poiščite na spletu na naslovu www.samsung.com.
- Kot hladilno sredstvo se uporablja R-600a ali R-134a. Oglejte si nalepko kompresorja na hrbtni strani aparata ali nalepko s podatki v hladilniku, da vidite, katero hladilno sredstvo se uporablja v aparatu. Če izdelek vsebuje vnetljiv plin (hladilno sredstvo R-600a), se za varno odlaganje izdelka obrnite na lokalne oblasti.
- Zaradi preprečevanja nastajanja vnetljive mešanice plina in zraka v primeru puščanja hladilnega krogotoka je treba pri določanju velikosti prostora za namestitev aparata upoštevati količino uporabljenega hladilnega sredstva.

Varnostne informacije

- Če so na aparatu vidni znaki poškodb, ga ne vklopite. Če ste v dvomih, se obrnite na prodajalca. Pri izbiri prostora je treba upoštevati pravilo 1 m³ prostora za vsakih 8 g hladilnega sredstva R-600a v aparatu. Količina hladilnega sredstva v vašem aparatu je navedena na identifikacijski ploščici v aparatu.
- Hladilno sredstvo, ki brizga iz cevi, se lahko vžge ali povzroči poškodbo oči. Če iz cevi uhaja hladilno sredstvo, ne uporabljajte odprtega ognja in odmaknite vnetljive stvari stran od aparata ter takoj prezračite prostor.
 - V nasprotnem primeru lahko pride do požara ali eksplozije.
- Če želite preprečiti onesnaženje živil, upoštevajte naslednja navodila:
 - Če so vrata odprta dalj časa, lahko pride do občutnega povišanja temperature v predelih aparata.
 - Redno čistite površine, ki lahko pridejo v stik z živili in z dostopnimi sistemi iztekanja.
 - Očistite posode za vodo, če jih niste uporabljali 48 ur; iztočite vodni sistem, povezan z oskrbo z vodo, če vode niste iztekli 5 dni.
 - Surovo meso in ribe hranite v primernih vsebnikih v hladilniku, da preprečite stik z drugimi živili oz. morebitno kapljanje nanje.
 - Predeli za zamrznjeno hrano z dvema zvezdicama so primerni za shranjevanje zamrznjenih živil, shranjevanje ali izdelavo sladoleda oz. izdelavo ledenih kock.

- Predeli z eno, dvema ali tremi zvezdicami niso primerni za zamrzovanje svežih živil.
- Če bo hladilnik dalj časa prazen, ga prej izklopite, odtajajte, očistite in obrišite ter pustite vrata odprta, da preprečite nastajanje plesni v aparatu.

Pomembni varnostni simboli in varnostni ukrepi:

Upoštevajte vsa varnostna navodila v tem priročniku. V priročniku se uporabljajo naslednji varnostni simboli.

OPOZORILO

Nevarnosti ali nevarni primeri uporabe, ki lahko povzročijo hude telesne poškodbe, materialno škodo in/ali smrt.

PREVIDNO

Nevarnosti ali nevarni primeri uporabe, ki lahko povzročijo hude telesne poškodbe in/ali materialno škodo.

OPOMBA

Koristne informacije, s katerimi lahko uporabnik bolje razume delovanje hladilnika ali ga bolje izkoristi.

Namen varnostnih znakov je preprečevanje poškodb vas in drugih.

Natančno jih upoštevajte.

Ko preberete ta razdelek, ga shranite na varno mesto za poznejšo uporabo.

Varnostne informacije

Pomembni varnostni ukrepi



Opozorilo; nevarnost požara/vnetljivi materiali

OPOZORILO

- Pri nameščanju aparata zagotovite, da se napajalni kabel ne ujame ali poškoduje.
- Za aparat ne postavljajte več prenosnih vtičnic ali prenosnih napajalnikov.
- Polnite le s pitno vodo.
- Priključite le na oskrbo s pitno vodo.
- Prezračevalne odprtine v ohišju aparata ali vgrajeni strukturi ne smejo biti prekrite.
- Ne uporabljajte mehanskih naprav ali drugih pripomočkov za pospeševanje odtajanja razen tistih, ki jih priporoča proizvajalec.
- Ne poškodujte krogotoka hladilnega sredstva.
- Ne uporabljajte električnih aparatov v predelih za shranjevanje živil, razen če so takšni, kot jih priporoča proizvajalec.
- Aparata ne smejo uporabljati osebe (in otroci) s fizičnimi, senzoričnimi ali psihičnimi motnjami ali osebe, ki imajo premalo izkušenj in znanja, razen če jih nadzira ali jim o uporabi aparata svetuje oseba, ki je odgovorna za njihovo varnost.

- Če jih kdo nadzira ali jim svetuje o varni uporabi aparata in če poznajo tveganja, povezana z uporabo aparata, smejo ta aparat uporabljati otroci, stari od 8 let naprej, in osebe s fizičnimi, senzoričnimi ali psihičnimi motnjami ali s premalo izkušnjami in znanja. Otroci se ne smejo igrati z aparatom. Otroci ne smejo čistiti in vzdrževati aparata, če pri tem nimajo nadzora. Otroci, stari med 3 in 8 leti, lahko vstavljajo živila v hladilnik oz. jih iz njega odstranjujejo.
- Če je napajalni kabel poškodovan, ga mora proizvajalec, njegov servisni zastopnik ali podobno usposobljena oseba zamenjati, da ne pride do nevarnosti.
- Vtičnica mora biti lahko dostopna, da lahko aparat v sili hitro odklopite z napajanja.
 - Vtičnica ne sme biti na zadnji strani aparata.
- V aparatu ne hranite eksplozivnih snovi, kot so pločevinke z vnetljivim pogonskim gorivom.
- Če je izdelek opremljen z lučkami LED, ne razstavljajte pokrova lučk in lučk LED sami.
 - Obrnite se na servisni center Samsung.
 - Uporabljajte samo lučke LED, ki jih ponuja proizvajalec ali serviserji.
- Za najbolj učinkovito uporabo energije morajo notranji nastavki, kot so na primer košare, predali, police, biti v položaju, ki ga določi proizvajalec.
- Za najboljšo energetska učinkovitost tega izdelka pustite vse police, predale in košare v prvotnem položaju.

Varnostne informacije

Kako omejiti porabo energije

- Aparat namestite na hladno in suho mesto z zadostnim prezračevanjem.
- Poskrbite, da ni izpostavljen neposredni sončni svetlobi ali nameščen v bližini neposrednega izvora toplote (na primer radiatorja).
 - Zaradi energijske učinkovitosti priporočamo, da ne prekrivate prezračevalnih odprtih in rešetak.
 - Počakajte, da se topla hrana ohladi, preden jo postavite v aparat.
 - Če želite odtajati zmrznjeno hrano, jo dajte v hladilnik. Nizka temperatura zmrznjenih izdelkov pomaga hladiti hrano v hladilniku.
 - Ko dajete živila v hladilnik ali jih jemljete iz njega, naj vrata ne bodo predolgo odprta.
 - Krajši kot bo čas odprtih vrat, manj ledu bo nastajalo v zamrzovalniku.
 - Redno čistite hrbtno stran hladilnika. Nabiranje prahu povzroči večjo porabo energije.
 - Nastavljena temperatura naj ne bo nižja, kot je potrebno.
 - Zagotovite ustrezno izpušno odprtino v spodnjem delu hladilnika ter na njegovi hrbtni strani. Ne prekrivajte prezračevalnih odprtih.
 - Ob nameščanju poskrbite za razmik na desni, levi, zadnji in zgornji strani. Tako boste pomagali zagotoviti manjšo porabo energije in nižje zneske na računih za elektriko.



-
- Priporočamo naslednje razmike:
 - Na desni, levi in zadnji strani: več kot 50 mm
 - Na zgornji strani: več kot 100 mm

Ta naprava je namenjena za uporabo v gospodinjstvih in za podobne namene, kot so

- kuhinje za osebje v trgovinah, pisarnah in drugih delovnih območjih;
- kmetijski objekti in za gostje v hotelih, motelih in drugih vrstah prenočišč;
- prenočišča, ki ponujajo posteljo in zajtrk;
- strežba hrane in druge neprodajne dejavnosti.

Pomembni varnostni znaki za prevoz in mesto namestitve

⚠ OPOZORILO

- Pri prevažanju in nameščanju aparata je treba paziti, da se ne poškoduje noben del hladilnega krogotoka.
 - Hladilno sredstvo, ki uhaja iz cevi, se lahko vžge ali povzroči poškodbo oči. Če odkrijete puščanje, ne uporabljajte odprtega ognja ali možnih virov vžiga in več minut prezračujte prostor, v katerem stoji aparat.
 - Aparat vsebuje majhno količino izobutana (R-600a), hladilnega sredstva v obliki naravnega plina z visoko okoljsko združljivostjo, ki pa je tudi gorljiv. Pri prevažanju in nameščanju aparata je treba paziti, da se ne poškoduje noben del hladilnega krogotoka.



Varnostne informacije

Pomembna opozorila za montažo

OPOZORILO

- Hladilnika ne nameščajte v vlažen prostor ali prostor, v katerem lahko pride v stik z vodo.
 - Obrabljena izolacija električnih delov lahko povzroči električni udar ali požar.
- Hladilnika ne nameščajte na neposredno sončno svetlobo ali izpostavljajte toploti iz peči, sobnih grelnikov ali drugih aparatov.
- Ne priključujte več aparatov v en razdelilnik. Hladilnik mora vedno biti priključen v svojo električno vtičnico z nazivno napetostjo, ki se ujema z napetostjo, navedeno na ploščici s podatki hladilnika.
 - To zagotavlja najboljše delovanje in tudi preprečuje preobremenitev hišnih tokokrogov, ki lahko zaradi pregretyh žic povzroči nevarnost požara.
- Če je stenska vtičnica zrahljana, ne vstavite napajalnega vtiča.
 - Obstaja nevarnost električnega udara ali požara.
- Ne uporabljajte napajalnega kabla, ki je razpokan ali odrgnjen kjerkoli po celotni dolžini ali na koncih.
- Napajalnega kabla ne upogibajte preveč in nanj ne polagajte težkih predmetov.
- Napajalnega kabla ne vlecite in ga ne upogibajte preveč.
- Napajalnega kabla ne zvijajte in ga ne vozljajte.
- Kabla ne obešajte na kovinske predmete, ne postavljajte težkih predmetov nanj, ne vstavljajte ga med predmete in ne potiskajte ga v prostor za aparatom.

- Pazite, da pri premikanju hladilnika ne zmečkate ali poškodujete napajalnega kabla.
 - To lahko povzroči električni udar ali požar.
- Nikoli ne izklopite hladilnika s potegom napajalnega kabla. Vedno čvrsto primite za vtič in potegnite iz vtičnice.
 - Poškodba kabla lahko povzroči kratek stik, požar in/ali električni udar.
- V bližini hladilnika ne uporabljajte aerosolov.
 - Uporaba aerosolov v bližini hladilnika lahko povzroči eksplozijo ali požar.
- Aparata ne nameščajte v bližino grelnika ali vnetljivega materiala.
- Naprave ne postavite na mesto, kjer se lahko pojavi uhajanje plina.
 - To lahko povzroči električni udar ali požar.
- Hladilnik je treba pred uporabo pravilno postaviti in namestiti v skladu z navodili v tem priročniku.
- Napajalni vtič priključite v pravilnem položaju, tako da kabel visi navzdol.
 - Če napajalni vtič priključite tako, da je obrnjen narobe, se lahko pretrga žica, kar lahko povzroči požar ali električni udar.
- Poskrbite, da zadnja stran hladilnika ne stisne ali poškoduje napajalnega vtiča.
- Embalažo shranjujte tako, da ni dosegljiva otrokom.
 - Če si otrok embalažo da na glavo, lahko pride do smrti zaradi zadušitve.

Varnostne informacije

- Naprave ne namestite na vlažno, oljno ali prašno mesto, ali na mesto, ki je izpostavljeno neposredni sončni svetlobi in vodi (dežnim kapljicam).
 - Obrabljena izolacija električnih delov lahko povzroči električni udar ali požar.
- Če je v hladilniku prah ali voda, izvalcite napajalni vtič in se obrnite na servisni center družbe Samsung Electronics.
 - V nasprotnem primeru obstaja nevarnost požara.
- Ne stojte na aparatu in nanj ne postavljajte predmetov (kot so perilo, prižgane sveče, prižgane cigarete, posode, kemikalije, kovinski predmeti itd.).
 - V tem primeru bi lahko prišlo do električnega udara, požara, težav z izdelkom ali telesnih poškodb.
- Preden boste izdelek prvič priključili na napajanje, morate odstraniti vso zaščitno plastično folijo.
- Otroke je treba nadzorovati, da se ne igrajo z rozetama, ki se uporabljata za prilagoditev vrat, ali s sponkami za vodne cevi.
 - Tveganje smrti zaradi zadušitve, če otrok pogoltne zaskočni obroč ali sponko za vodne cevi. Hranite zaskočne obroče in sponke za vodne cevi izven dosega otrok.
- Hladilnik mora biti varno ozemljen.
 - Vedno se prepričajte, da ste hladilnik ozemljili, preden pregledate ali popravljate kateri koli del aparata. Uhajanje napetosti lahko povzroči hud električni udar.

- Za ozemljitev ne uporabljajte cevi za plin, telefonskih kablov ali drugih potencialnih strelovodnih palic.
 - Hladilnik morate ozemljiti, da preprečite uhajanje elektrike ali električne udare, ki jih povzroči uhajanje toka iz hladilnika.
 - V tem primeru bi lahko prišlo do električnega udara, požara, eksplozije ali težav z izdelkom.
- Napajalni vtič trdno priključite v stensko vtičnico. Ne uporabljajte poškodovanega napajalnega vtiča, kabla ali zrahljane napajalne vtičnice.
 - To lahko povzroči električni udar ali požar.
- Varovalko za hladilnik mora zamenjati usposobljen strokovnjak ali serviser.
 - V nasprotnem primeru lahko pride do električnega udara ali telesnih poškodb.

Opozorila ob namestitvi

PREVIDNO

- Pustite dovolj prostora okrog hladilnika in ga postavite na ravno površino.
 - Če je hladilnik nagnjen, se lahko zmanjšata učinkovitost hlajenja in uporabna doba hladilnika.
- Po namestitvi in vklopu naj aparat miruje 2–3 ure, preden začnete vanj nalagati živila.

Varnostne informacije

- Priporočamo, da hladilnik namesti usposobljen tehnik ali storitveno podjetje.
 - Če tega ne storite, lahko ima to za posledico električni udar, požar, eksplozijo, težave z izdelkom ali telesne poškodbe.

Pomembna opozorila o uporabi

OPOZORILO

- Napajalnega vtiča ne vstavljajte v vtičnico z mokrimi rokami.
 - Pride lahko do električnega udara.
- Ne shranjujte predmetov na vrhu aparata.
 - Ko odprete ali zaprete vrata, lahko predmeti padejo in povzročijo telesne poškodbe in/ali materialno škodo.
- Ne vstavljajte rok, stopal ali kovinskih predmetov (kot so jedilne paličice itd.) v spodnjo ali zadnjo stran hladilnika.
 - V tem primeru lahko pride do električnega udara ali telesnih poškodb.
 - Ostri robovi lahko povzročijo telesne poškodbe.
- Ne dotikajte se notranjih sten zamrzovalnika ali izdelkov v zamrzovalniku z mokrimi rokami.
 - To lahko povzroči ozeblino.
- Na hladilnik ne postavljajte posod, napolnjenih z vodo.
 - V primeru razlitja lahko pride do požara ali električnega udara.

- V hladilniku ne shranjujte hlapljivih ali vnetljivih predmetov ali snovi (benzena, razredčila, propana, alkohola, etra ali utekočinjenega naftnega plina in drugih podobnih izdelkov).
 - Ta hladilnik je namenjen le shranjevanju hrane.
 - To lahko povzroči požar ali eksplozijo.
- Otroke je treba nadzorovati in zagotoviti, da se ne igrajo z aparatom.
 - Držite prste iz območij »ščipanja«. Prostori med vrati in omaro morajo biti majhni. Pazite, ko vrata odprete v prisotnosti otrok.
- Med vrata ne segajte s svojimi ali otrokovimi prsti.
 - S prsti ne segajte v levo in desno režo vrat. Previdno odpirajte vrata, če imate med njimi prste.
- Ne dovolite otrokom, da se obešajo na vrata ali predale na vratih. Pride lahko do hudih telesnih poškodb.
- Ne dovolite otrokom, da vstopijo v notranjost hladilnika. Lahko bi se ujeli.
- Ne segajte z rokami v spodnje območje pod aparatom.
 - Ostri robovi lahko povzročijo telesne poškodbe.
- V hladilniku ne shranjujte farmacevtskih izdelkov, znanstvenih materialov ali izdelkov, občutljivih na temperaturo.
 - V hladilniku ne shranjujte izdelkov, ki zahtevajo strog nadzor temperature.
- Če zaznate vonj po zdravilu ali dimu, takoj izvalcite napajalni vtič in se obrnite na servisni center družbe Samsung Electronics.

Varnostne informacije

- Če je v hladilniku prah ali voda, izvalcite napajalni vtič in se obrnite na servisni center družbe Samsung Electronics.
 - V nasprotnem primeru obstaja nevarnost požara.
- Ne dovolite otrokom, da stopajo na predal.
 - Predal se lahko zlomi in povzroči zdrs.
- Ne puščajte vrat hladilnika odprtih, ko je hladilnik nenadzorovan, in ne dovolite otrokom, da vstopajo v notranjost hladilnika.
- Dojenčkom ali otrokom ne omogočite vstopa v predal.
 - To lahko povzroči smrt zaradi zadušitve zaradi ujetja ali telesne poškodbe.
- Hladilnika ne prenapolnite s hrano.
 - Ko odprete vrata, lahko iz hladilnika pade predmet in povzroči telesne poškodbe ali materialno škodo.
- Na površino naprave ne razpršite hlapljivih snovi, kot so na primer insekticidi.
 - To je tako škodljivo za ljudi, in ima lahko za posledico električni udar, požar ali težave z izdelkom.
- V odprtino vodomata, žlebič za led in posodo za led nikoli ne segajte s prsti ali drugimi predmeti.
 - Pride lahko do telesnih poškodb ali materialne škode.
- V bližini ali notranjosti hladilnika ne uporabljajte ali shranjujte snovi, občutljivih na temperaturo, kot so vnetljiva razpršila, vnetljivi predmeti, suhi led, zdravila ali kemikalije.
- Za sušenje notranjosti hladilnika ne uporabite sušilnika za lase. V hladilnik ne postavite prižgane sveče za odstranjevanje neprijetnega vonja.
 - To lahko povzroči električni udar ali požar.

- Posodo za vodo, pladenj za led in kocke za vodo napolnite samo s pitno vodo (mineralno ali prečiščeno vodo).
 - V posodo ne nalivajte čaja, soka ali športnih napitkov, ker lahko poškodujete hladilnik.
- Ne stojte na aparatu in nanj ne postavljajte predmetov (kot so perilo, prižgane sveče, prižgane cigarete, posode, kemikalije, kovinski predmeti itd.). V tem primeru bi lahko prišlo do električnega udara, požara, težav z izdelkom ali telesnih poškodb. Na aparat ne postavljajte posod, napolnjenih z vodo.
 - V primeru razlitja lahko pride do požara ali električnega udara.
- Ne glejte dlje časa neposredno v UV-lučko LED.
 - Zaradi ultravijoličnih žarkov lahko pride do obremenitve oči.
- Polic ne vstavljajte v aparat z napačno stranjo navzgor. Blokada polic morda ne bo delovala.
 - Steklena polica lahko pade, zaradi česar lahko pride do telesnih poškodb.
- Držite prste iz območij »ščipanja«. Prostori med vrati in omaro morajo biti majhni. Pazite, ko vrata odprete v prisotnosti otrok.
- Če odkrijete uhajanje plina, ne uporabljajte odprtega ognja ali možnih virov vžiga in več minut prezračujte prostor, v katerem stoji aparat.
 - Ne dotikajte se aparata ali napajalnega kabla.
 - Ne uporabite ventilatorja.
 - Iskra bi lahko povzročila požar ali eksplozijo.
- Steklenice morajo biti shranjene tesno skupaj, da ne padejo ven.

Varnostne informacije

- Ta izdelek je namenjen samo shranjevanju hrane v domačem okolju.
- V odprtino vodomata, žlebič za led in posodo za led nikoli ne segajte s prsti ali drugimi predmeti.
 - Pride lahko do telesnih poškodb ali materialne škode.
- Hladilnika ne poskušajte popravljati, razstavljati ali prilagajati sami.
- Ne uporabljajte nobenih drugih varovalk (kot so bakrene ali jeklene žice itd.), razen standardnih.
- Če morate vaš hladilnik popraviti ali ga ponovno namestiti, se obrnite na najbližji servisni center.
 - V nasprotnem primeru lahko pride do električnega udara, požara, težav z izdelkom ali telesnih poškodb.
- Če hladilnik oddaja pekoč vonj ali dim, ga takoj izklopite in se obrnite na servisni center Samsung Electronics.
 - V nasprotnem primeru lahko pride do nevarnosti požara ali električnega udara.
- Pred zamenjavo notranjih lučk hladilnika izvlecite napajalni vtič iz vtičnice.
 - V nasprotnem primeru obstaja nevarnost električnega udara.
- Če pri zamenjavi lučke, ki ni LED, naletite na težavo, se obrnite na servisni center družbe Samsung.
- Napajalni vtič trdno priključite v stensko vtičnico.
- Ne uporabljajte poškodovanega napajalnega vtiča, kabla ali zrahljane napajalne vtičnice.
 - To lahko povzroči električni udar ali požar.

Svarila za uporabnika

PREVIDNO

- Odtajanih živil ne zamrzujte ponovno.
 - V odtajani hrani se škodljive bakterije razvijejo hitreje kot v sveži.
 - Ob drugem odtajanju se razgradi še več celic, ki izločijo vlago in vplivajo na kakovost izdelka.
- Mesa ne tajajte pri sobni temperaturi.
 - Varnost surovega živila je odvisna od tega, ali ste pravilno ravnali z njim.
- V zamrzovalnik ne dajajte stekla, steklenic ali gaziranih pijač.
 - Posoda lahko zmrzne in počí, zaradi česar lahko pride do telesnih poškodb.
- Uporabljajte samo ledomat, s katerim je opremljen hladilnik.
- Če boste dlje časa odsotni (na primer na počitnicah) ter vodomata in ledomata ne boste uporabljali, zaprite ventil za vodo.
 - Lahko bi začela puščati voda.
- Če hladilnika ne boste uporabljali dalj časa (3 tedne ali več), ga izpraznite, izpraznite tudi posodo za led, izključite iz električnega omrežja, zaprite ventil za vodo, do suhega obrišite notranje stene ter pustite vrata odprta, da preprečite nabiranje neprijetnih vonjav in plesni.
- Če želite zagotoviti optimalno delovanje izdelka:
 - Ne postavljajte hrane preblizu odprtine na zadnji strani hladilnika, saj lahko ovira prosto kroženje zraka v hladilnem prostoru.

Varnostne informacije

- Preden postavite hrano v hladilnik, jo primerno ovijte ali dajte v zrakotesno posodo.
- Spremljajte najdaljše čase shranjevanja in roke uporabe zmrznjenih izdelkov.
- Če boste odsotni manj kot tri tedne, hladilnika ni treba izključiti iz električnega omrežja. Če pa boste odsotni več kot tri tedne, odstranite vso hrano in izpraznite posodo za led, hladilnik izključite iz električnega omrežja, zaprite ventil za vodo, do suhega obrišite notranje stene ter pustite vrata odprta, da preprečite nabiranje neprijetnih vonjav in plesni.
- Servisna garancija in spremembe.
 - Sprememb ali prilagoditev, ki jih na tem aparatu izvede tretja oseba, Samsungov garancijski servis ne pokriva in Samsung ni odgovoren za varnostne težave, do katerih pride zaradi prilagoditev, ki jih izvede tretja oseba.
- Ne prekrivajte zračnikov v notranjosti hladilnika.
 - Če so odprtine za zrak prekrite, na primer s plastično vrečko, se lahko temperatura hladilnika preveč spusti. Če to obdobje hlajenja traja predolgo, lahko počí filter za vodo, kar povzroči uhajanje vode.
- Uporabljajte samo ledomat, s katerim je opremljen hladilnik.
- Obrišite odvečno vlago v notranjosti in pustite vrata odprta.
 - V nasprotnem primeru lahko pride do pojava neprijetnih vonjav in plesni.
- Če je hladilnik odklopljen z napajanja, počakajte najmanj pet minut, preden ga priklopite nazaj.

- Če je hladilnik zmočila voda, izvlecite napajalni vtič in se obrnite na servisni center družbe Samsung Electronics.
- Na steklene površine ne udarjajte ali nanašajte prevelike sile.
 - Zlomljeno steklo lahko povzroči telesne poškodbe in/ali materialno škodo.
- Napolnite posodo za vodo in pladenj za ledene kocke samo s pitno vodo (voda iz pipe, mineralna voda ali prečiščena voda).
 - Rezervoarja ne napolnite s čajem ali športnimi napitki. S tem bi lahko hladilnik poškodovali.
- Pazite, da si ne priščipnete prstov.
- Če je hladilnik poplavljen, se nujno obrnite na najbližji servisni center.
 - Obstaja nevarnost električnega udara ali požara.
- V predalih na vratih hladilnika ne hranite rastlinskega olja. Olje se lahko strdi, pri čemer postane neokusno in ga je težko uporabljati. Poleg tega lahko olje iz odprte posode pušča, zaradi česar lahko počí predal na vratih. Posodo z oljem je po odprtju najbolje hraniti na hladnem in temnem mestu, npr. v omari ali shrambi.
 - Primeri rastlinskih olj: olivno, koruzno, iz semen grozdja itd.

Varnostne informacije

Opozorila za čiščenje

PREVIDNO

- Ne razpršujte vode neposredno po notranji ali zunanji strani hladilnika.
 - Obstaja nevarnost požara ali električnega udara.
- Za sušenje notranjosti hladilnika ne uporabite sušilnika za lase.
- V hladilnik ne postavite prižgane sveče za odstranjevanje neprijetnega vonja.
 - To lahko povzroči električni udar ali požar.
- Čistil ne razpršujte neposredno na zaslon.
 - Črke, natisnjene na zaslonu, lahko odstopijo.
- Če v napravo vdrejo kakšne tuje snovi, kot na primer voda, izvalcite napajalni vtič in se obrnite na najbližji servisni center.
 - V nasprotnem primeru lahko pride do požara ali električnega udara.
- Uporabite čisto, suho krpo, da odstranite vse tujke ali prah iz nastavkov napajalnega vtiča. Za čiščenje vtiča ne uporabljajte mokre ali vlažne krpe.
 - V nasprotnem primeru obstaja nevarnost požara ali električnega udara.
- Ne čistite aparata z neposrednim pršenjem vode.
- Za čiščenje ne uporabljajte benzena, razredčila ali klorida Clorox.
 - Te snovi lahko poškodujejo površino aparata in povzročijo požar.

- Ne vstavljajte prstov ali drugih predmetov v odprtino vodomata.
 - Pride lahko do telesnih poškodb ali materialne škode.
- Pred čiščenjem ali vzdrževalnimi deli aparat odklopite iz stenske vtičnice.
 - V nasprotnem primeru lahko pride do požara ali električnega udara.
- Hladilnik čistite s čisto gobo ali z mehko krpo in toplo vodo, v katero ste zmešali blago čistilo.
- Na zunanjih površinah (vratih in omari), plastičnih delih, obrobah vrat in notranjosti ter tesnilih ne uporabljajte jedkih in močnih čistil, kot so razpršila za okna, čistila za poliranje, vnetljive tekočine, solna kislina, čistilni voski, koncentrirana čistila, belila in čistila, ki vsebujejo naftne derivate.
 - Ti lahko opraskajo ali poškodujejo material.
- Steklenih polic in pokrovov ne čistite s toplo vodo, ko so hladni. Steklene police in pokrovi lahko pri hitrih spremembah temperature ter pri udarcih in padcih počijo.

Varnostne informacije

Pomembna opozorila o odlaganju

OPOZORILO

- Embalažo izdelka zavržite na okolju prijazen način.
- Pred odlaganjem se prepričajte, da na hrbtni strani hladilnika ni poškodovana nobena cev.
- Kot hladilno sredstvo se uporablja R-600a ali R-134a. Oglejte si nalepko kompresorja na hrbtni strani aparata ali nalepko s podatki v hladilniku, da vidite, katero hladilno sredstvo je uporabljeno v hladilniku. Če hladilnik vsebuje vnetljiv plin (hladilno sredstvo R-600a), se za varno odlaganje izdelka obrnite na lokalne oblasti.
- Pri odlaganju tega hladilnika odstranite vrata/vratna tesnila in zapah vrat, tako da se otroci ali živali ne morejo zapreti v hladilnik. Otroke je treba nadzorovati in zagotoviti, da se ne igrajo z aparatom. Če se otrok ujame v notranjost, se lahko poškoduje ali zaduši.
 - Če se otrok zapre v aparat, se lahko poškoduje ali umre zaradi zadužitve.
- Za izolacijo se uporablja ciklopentan. Pri odlaganju plinov v izolacijskem materialu je treba upoštevati poseben postopek. Za okolju prijazno odlaganje tega izdelka se obrnite na lokalne oblasti.
- Vso embalažo shranjujte tako, da ni dosegljiva otrokom, saj je zanje lahko nevarna.
 - Če si otrok da vrečo čez glavo, se lahko zaduši.

Dodatni nasveti za pravilno uporabo

- V primeru izpada elektrike pokličite lokalno pisarno elektrodistribucijskega podjetja in vprašajte, kako dolgo bo trajal izpad.
 - Večina izpadov elektrike, ki trajajo do dve uri, ne vpliva na temperature hladilnika. Med izpadom elektrike čim manj odpirajte vrata.
 - Če izpad elektrike traja dlje kot 24 ur, odstranite in zavržite vso zmrznjeno hrano.
- Če je hladilnik dlje časa nameščen na mestu s temperaturo, ki je nižja od tiste, za katero je zasnovan, morda ne bo deloval enakomerno (možnost odtajanja vsebine ali temperatura v prostoru za zmrznjeno hrano lahko preveč naraste).
- Pri posameznih živilih lahko hramba v hladilniku slabo vpliva na ohranjanje zaradi njihovih lastnosti.
- Aparat je opremljen s sistemom proti nabiranju ledu, kar pomeni, da ni treba ročno odstranjevati ledu iz njega. To se izvaja samodejno.
- Naraščanje temperature med odtajanjem je skladno z zahtevami standarda ISO. Če pa želite med odtajanjem aparata preprečiti preveliko naraščanje temperature zmrznjene hrane, zmrznjeno hrano zavijte v več slojev časopisnega papirja.
- Zmrznjene hrane, ki se je popolnoma odtajala, ne zamrzujte znova.

Varnostne informacije

Navodila o WEEE – Direktiva o odpadni električni in elektronski opremi



Ustrezno odstranjevanje tega izdelka (odpadna električna in elektronska oprema) (velja za države z ločenimi sistemi zbiranja)

Oznaka na izdelku, dodatni opremi ali dokumentaciji pomeni, da izdelka in njegove elektronske dodatne opreme (npr. električnega polnilnika, slušalk, kabla USB) ob koncu življenjske dobe ni dovoljeno odvreči med gospodinjske odpadke. Te izdelke ločite od drugih vrst odpadkov in jih odgovorno predajte v recikliranje ter tako spodbudite trajnostno vnovično uporabo materialnih virov. Tako boste preprečili morebitno tveganje za okolje ali zdravje ljudi zaradi nenadzorovanega odstranjevanja odpadkov. Uporabniki v gospodinjstvih naj se za podrobnosti o tem, kam in kako lahko te izdelke predajo v okolju prijazno recikliranje, obrnejo na trgovino, kjer so izdelek kupili, ali na krajevni upravni organ.

Poslovni uporabniki naj se obrnejo na dobavitelja in preverijo pogoje kupne pogodbe. Teга izdelka in njegove elektronske dodatne opreme pri odstranjevanju ni dovoljeno mešati z drugimi gospodarskimi odpadki.

Če želite izvedeti več o Samsungovih okoljskih obvezah in regulativnih obveznostih za izdelek, na primer o direktivah REACH in OEEQ ter o direktivi o baterijah, na spletnem mestu www.samsung.com obiščite stran, posvečeno trajnosti (velja samo za izdelke, ki se prodajajo v evropskih državah in v ZK).

Namestitev

Pazljivo sledite tem navodilom, da zagotovite pravilno namestitev hladilnika in preprečite nesreče pred uporabo.

⚠ OPOZORILO

- Ta hladilnik uporabljajte samo skladno z njegovim namenom, kot je opisano v tem priročniku.
- Vsako servisiranje mora opraviti strokovnjak.
- Embalažni material izdelka zavržite v skladu z lokalnimi predpisi.
- Pred servisiranjem ali zamenjavo delov izključite napajalni kabel iz električnega omrežja, da preprečite električni udar.

Hladilnik na prvi pogled

Dejanske slike in navedeni sestavni deli hladilnika se lahko razlikujejo glede na model in državo.

Običajen model

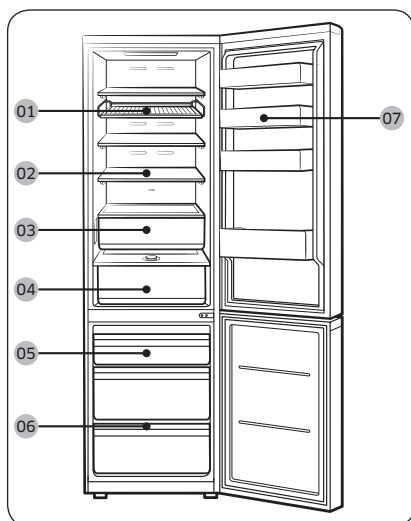

Model z vodomatom

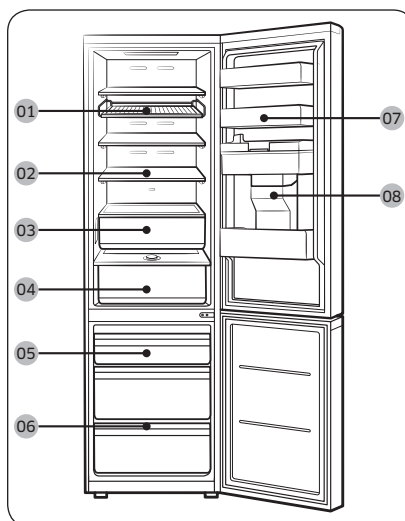

01 Stojalo in polica *

02 Polica hladilnika / zložljiva polica *

03 Predal Optimal Fresh+ *

04 Predal Humidity Fresh * / Humidity Fresh+ *

05 Predal zamrzovalnika

06 Polica zamrzovalnika *

07 Vrata hladilnika

08 Posoda za vodo **

* Velja samo za določene modele

** Velja samo za modele z vodomatom

Namestitev

OPOMBA

- Za najboljšo energetsko učinkovitost poskrbite, da so vse police, predali in košare postavljeni v prvotni položaj.
- Če potrebujete več prostora, odstranite vse predale in postavite polico zamrzovalnika (samo pri določenih modelih) na spodnji predal v zamrzovalniku, saj nima vpliva na toplotne in mehanske lastnosti. Navedena prostornina zamrzovalnika bo izračunana glede na odstranjena predala.
- Če so vrata zamrzovalnika več kot 2 minuti odprta za več kot 4°, se sproži alarm. Ko zaslišite alarm, zaprite vrata zamrzovalnika. (samo modeli RB38A*B*A***, RB38A*B*B***, RB38A*B*3****)

Namestitev po korakih

KORAK 1 Izberite mesto postavitve

Zahteve glede mesta postavitve:

- Trdna, ravna površina brez preproge in talnih oblog, ki bi lahko ovirala prezračevanje
- Proč od neposredne sončne svetlobe
- Ustrezen prostor za odpiranje in zapiranje vrat
- Proč od vira toplote
- Prostor za vzdrževanje in servisiranje
- Temperaturno območje: med 10 °C in 43 °C

Razmik

Prostorske zahteve, ki jih potrebujete pri namestitvi, so navedene v naslednjih tabelah in na naslednjih slikah.

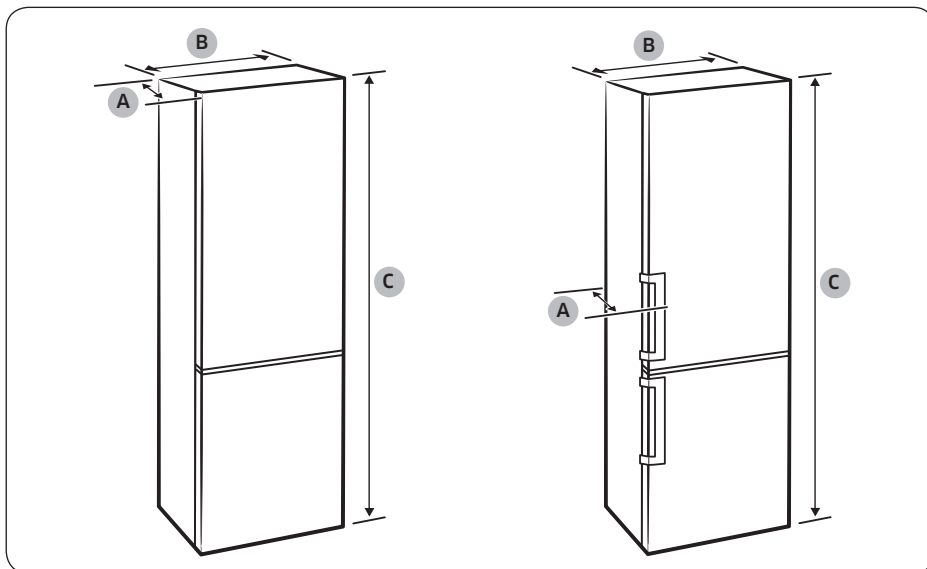

Model	Z ugreznjenim ročajem			Z ročajem v obliki droga			Tip naprave po naročilu	
	RB34T* RB3CT* RL34T*	RB36T* RB3DT* RL36T*	RB38T* RB3ET* RL38T*	RB34T* RB3CT* RL34T*	RB36T* RB3DT* RL36T*	RB38T* RB3ET* RL38T*	RB34A* RL34A*	RB38A* RL38A*
Globina »A«	658			720			658	
Širina »B«	595			595			595	
Skupna višina »C«	1853	1935	2030	1853	1935	2030	1853	2030

(enota: mm)

Namestitev

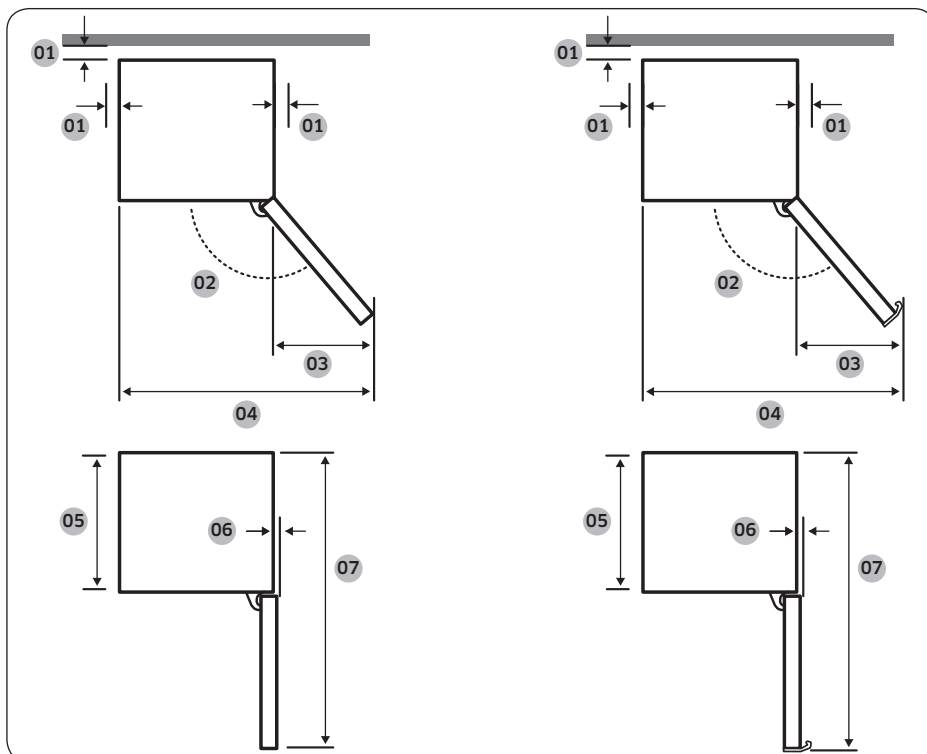

Model	Z ugreznjenim ročajem	Z ročajem v obliki droga	Tip naprave po naročilu
01	priporočeno več kot 50 mm	priporočeno več kot 50 mm	priporočeno več kot 50 mm
02	135°	135°	105°
03	404	433	191
04	999	1028	786
05	595	595	595
06	6	6	0
07	1210	1217,5	1207

(enota: mm)

OPOMBA

Mere so lahko nekoliko drugačne od navedb v tabeli, kar je odvisno od načina merjenja.

KORAK 2 Razmik (samo določeni modeli)

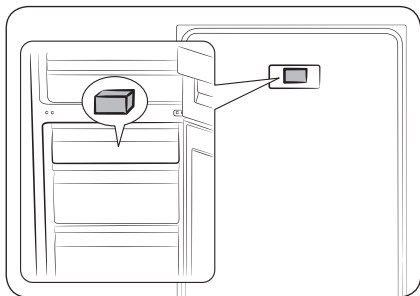

1. Odprite vrata in poiščite priloženi distančnik (siv blok).
2. Odstranite embalažo distančnika in ga namestite na zadnji del hladilnika, kot je prikazano. Distančnik pomaga pri kroženju zraka za zadnjo steno in prihrani energijo.

KORAK 3 Tla

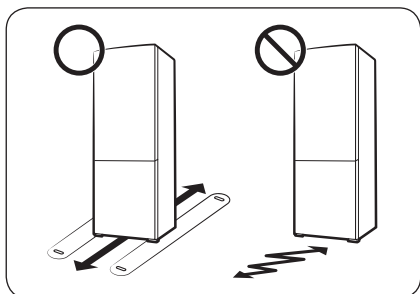

- Površina za namestitev hladilnika mora podpirati polno naložen hladilnik.
- Za zaščito tal na vsako nogo hladilnika namestite kos lepenke.
- Ko je hladilnik je v svojem končnem položaju, ga premikajte le, če je to potrebno, da ne poškodujete tal. Če ga morate premakniti, uporabite vzdolž poti gibanja debel papir ali krpe, na primer staro preprogo.

Namestitev

KORAK 4 Nastavitev izravnalnih nog

⚠ PREVIDNO

- Hladilnik izravnajte na ravnih in trdnih tleh. V nasprotnem primeru ga lahko poškodujete ali pa tvegate telesne poškodbe.
- Med izravnavanjem mora biti hladilnik prazen. Prepričajte se, da v njem ni živil.
- Iz varnostnih razlogov prilagodite sprednjo stran nekoliko višje od zadnje strani.

Za izravnavanje hladilnika uporabljajte posebne vijake (nivelirne vijake) za izravnavanje na nogah na sprednji strani. V ta namen uporabljajte ploščati izvijač.

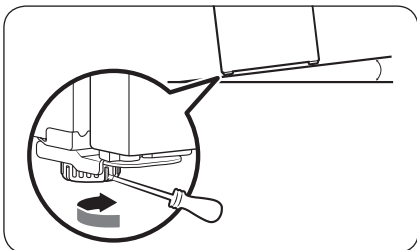

Če želite prilagoditi višino na levi strani:

V nivelirni vijak sprednje leve noge hladilnika vstavite ploščati izvijač. Če želite hladilnik dvigniti, obrnite nivelirni vijak v smeri urinega kazalca, če ga želite spustiti, pa v nasprotni smeri urinega kazalca.

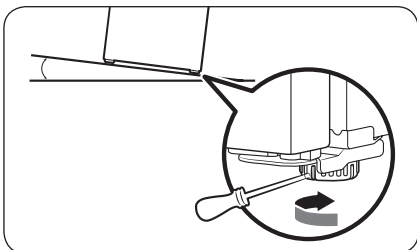

Če želite prilagoditi višino na desni strani:

V nivelirni vijak sprednje desne noge hladilnika vstavite ploščati izvijač. Če želite hladilnik dvigniti, obrnite nivelirni vijak v smeri urinega kazalca, če ga želite spustiti, pa v nasprotni smeri urinega kazalca.



KORAK 5 Začetne nastavitve

Ko izvedete naslednje korake, bo vaš hladilnik pripravljen za uporabo.

1. Z vsakega vogala police odstranite košček polietilenske pene, ki varuje hladilnik med transportom.
2. Priključite napajalni kabel v stensko vtičnico in vklopite hladilnik.
3. Odprite vrata in preverite, ali notranja luč zasveti.
4. Nastavite temperaturo na najhladnejšo in počakajte približno eno uro. Hladilnik se bo nekoliko ohladil in motor bo začel enakomerno teči.
5. Počakajte, da hladilnik doseže nastavljeno temperaturo. Zdaj je hladilnik pripravljen za uporabo.

OPOMBA

Ob vklopu hladilnika se vklopi alarm. Če želite izklopiti alarm, tapnite gumb < , ○ ali > .

KORAK 6 Alarm za temperaturo (samo pri določenih modelih)

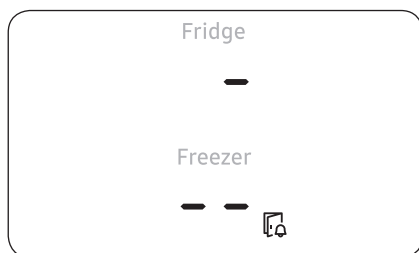

- Če je zaradi izpada elektrike temperatura v zamrzovalniku previsoka, zaslon utripa, kot je prikazano na sliki.
 - Če tapnete kateri koli gumb (< , ○ ali >), na zaslonu 5 sekund utripa »najvišja temperatura«, ki je bila dosežena v zamrzovalniku in predalu hladilnika.
- To opozorilo se lahko prikaže:
 - če aparat vklopite prvič po namestitvi;
 - če se zamrzovalnik prekomerno segreje zaradi izpada elektrike.

KORAK 7 Zaključni pregled

Ko je namestitev končana, se prepričajte, da:

- je hladilnik priključen v električno vtičnico in pravilno ozemljen;
- je hladilnik nameščen na ravno površino, z razumnim razmikom od sten in omar;
- je hladilnik izravnán in trdno stoji na tleh;
- se vrata gladko odpirajo in zapirajo in se notranja luč vklopi samodejno, ko odprete vrata.



Postopki

Nadzorna plošča

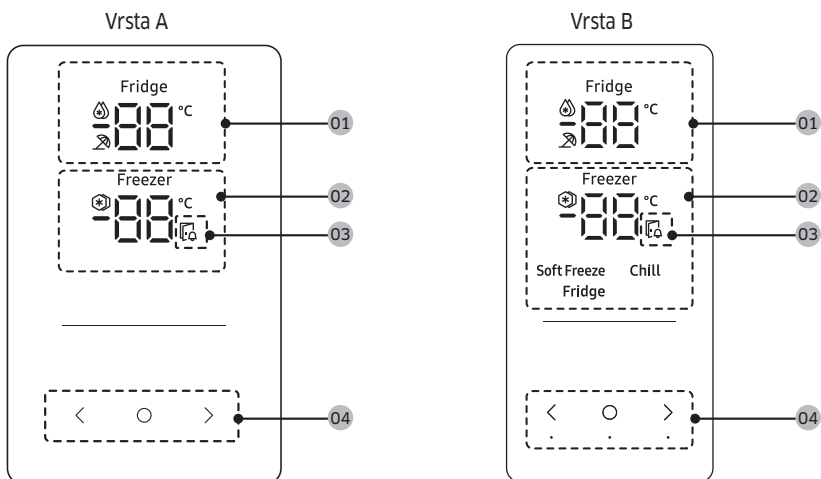



01 Indikator hladilnika	<ul style="list-style-type: none">• Prikazuje trenutno ali želeno temperaturo hladilnika.• ponazarja, da je vklopljena funkcija Hitro hlajenje.• ponazarja, da je vklopljena funkcija Počitnice.
02 Indikator zamrzovalnika	<ul style="list-style-type: none">• Prikazuje trenutno ali želeno temperaturo zamrzovalnika.• ponazarja, da je vklopljena funkcija Hitro zamrzovanje.
03 Indikator odprtih vrat	Ta indikator utripa in predvaja zvočni signal alarma, če so vrata odprta več kot 2 minuti.
04 Gumbi	<ul style="list-style-type: none">• Ko je zaslon izklopljen, tapnite poljuben gumb, da znova prikažete zaslon.• Uporabite , da izberete hladilnik ali zamrzovalnik, in ali , da izberete želeno temperaturo ali funkcijo za izbrani predal.

OPOMBA

- Nadzorna plošča je izklopljena, ko ne uporabljate hladilnika. Aktivira in prižge se samo, ko odprete vrata ali tapnete enega od gumbov.
- Če so vrata odprta več kot 5 minut, notranja lučka utripa 5 minut, nato pa se izklopi. Tako bodo gluhi in gluhonemi uporabniki lahko opazili, da so vrata odprta. To delovanje je običajno.



Nastavitev zelene temperature ali funkcije

1. Tapnite poljuben gumb (<, ○ ali >), da vklopite zaslon.
 - Pri nekaterih modelih ta korak ni potreben.
2. Tapnite ○, da izberete hladilnik ali zamrzovalnik.
 - Utripa indikator izbranega prostora.
 - Simbol za stopinje Celzija (°C) ne utripa.
3. Tapnite < ali >, da izberete zeleno temperaturo ali funkcijo.
 - Več informacij o izboru, ki je na voljo za posamezne prostore, je navedenih v tabeli.

Fridge (Hladilnik)	<ul style="list-style-type: none">• Izbor, ki je na voljo:  (Hitro hlajenje) ↔ 1 °C ↔ 2 °C ↔ 3 °C ↔ 4 °C ↔ 5 °C ↔ 6 °C ↔ 7 °C ↔  (Počitnice)• Funkcija Hitro hlajenje pospeši proces hlajenja pri najvišji hitrosti ventilatorja. Hladilnik deluje s polno hitrostjo dve uri in pol in se nato vrne na prejšnjo temperaturo.• Če se odpravljate na počitnice ali službeno potovanje oziroma nekaj časa ne boste uporabljali hladilnika, uporabite funkcijo Počitnice. Temperatura hladilnika bo ostala pod 17 °C, vendar zamrzovalnik ostane aktiven v skladu s prejšnjimi nastavitvami.
--------------------	--

Postopki

Freezer (Zamrzovalnik)

- Razpoložljiva izbira:
[Tip A]:  (Hitro zamrzovanje) ↔ -23 °C ↔ -22 °C ↔ -21 °C ↔ -20 °C ↔ -19 °C ↔ -18 °C ↔ -17 °C ↔ -16 °C ↔ -15 °C
[Tip B]:  (Hitro zamrzovanje) ↔ -23 °C ↔ -22 °C ↔ -21 °C ↔ -20 °C ↔ -19 °C ↔ -18 °C ↔ -17 °C ↔ -16 °C ↔ -15 °C ↔ Soft Freeze (Mehko zamrzovanje) (-5 °C) ↔ Chill (Hlajenje) (-1 °C) ↔ Fridge (Hladilnik) (2 °C)
- Funkcija Hitro zamrzovanje pospeši proces zamrzovanja pri najvišji hitrosti ventilatorja. Zamrzovalnik deluje s polno hitrostjo 50 ur in se nato vrne na prejšnjo temperaturo. Če želite zamrzniti večjo količino živil, vklopite funkcijo Hitro zamrzovanje vsaj 20 ur pred nalaganjem živil v zamrzovalnik.
- **Opisi načinov zamrzovalnika (samo za tip B)**
 - Soft Freeze (Mehko zamrzovanje) (-5 °C): za shranjevanje zamrznjenih rib in mesa pred ustreznim odmrzovanjem.
 - Chill (Hlajenje) (-1 °C): idealno za shranjevanje mesa in svežih morskih sadežev.
 - Fridge (Hladilnik) (2 °C): za shranjevanje sadja in zelenjave.

POZOR (samo za tip B)

- Če način Freezer (Zamrzovalnik) nastavite na Soft Freeze (Mehko zamrzovanje), Chill (Hlajenje) ali Fridge (Hladilnik), bo temperatura v zamrzovalniku narasla in od zamrznjenih živil lahko začne iztekati tekočina, ko se začnejo taliti.
- Mesa ali rib ne hranite dlje časa v načinu Soft Freeze (Mehko zamrzovanje) ali Chill (Hlajenje). Lahko se pokvarijo, saj temperatura v teh načinih ni primerna za daljše shranjevanje mesa ali rib.

OPOMBA

Pri uporabi te funkcije se bo poraba energije hladilnika povečala. Kadar je ne potrebujete, je ne pozabite izklopiti in nastavitve temperature zamrzovalnika nastaviti nazaj na izvirno nastavitve.

4. Počakajte, dokler indikator izbranega predala ne preneha utripati, ali tapnite gumb , da potrdite izbiro.

OPOMBA

Funkcija Hitro hlajenje ali Hitro zamrzovanje potroši več energije.

Posebne funkcije

Dejanska podoba in posebne funkcije vašega hladilnika se lahko razlikujejo glede na model in državo.

Vodomat (samo določeni modeli)

Vodomat vam omogoča preprost dostop do vode brez odpiranja vrat hladilnika. Posodo za vodo morate pred uporabo napolniti s pitno vodo.

Nalivanje pitne vode v posodo za vodo

Odprite vrata in poiščite posodo za vodo, ki se nahaja na polici vrat.

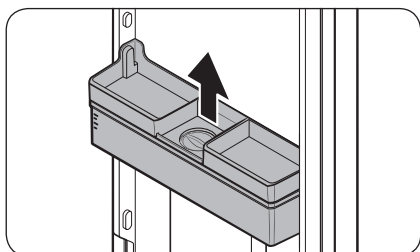

1. Držite ročaje na obeh straneh posode za vodo in dvignite, da jo odstranite.

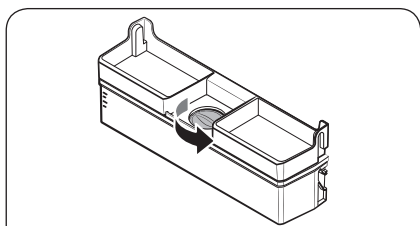

2. Posodo za vodo napolnite s pitno vodo do 3,5 litra (NAJVEČ). Odstranite lahko zgornji pokrovček ali pokrov in nalijete vodo.

⚠ PREVIDNO

- Vodomat je zasnovan za nalivanje pitne vode. V posodo za vodo nalivajte le pitno vodo. Ne polnite je z nobenimi drugimi tekočinami.
- Posode za vodo ne napolnite preveč, saj lahko pride do prelivanja.

📖 OPOMBA

Pri prvi uporabi očistite notranjost posode za vodo.

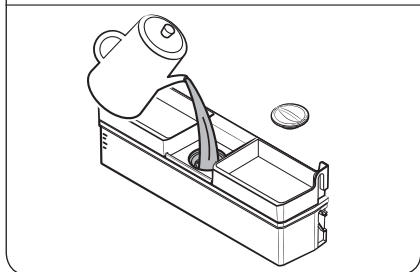

Postopki

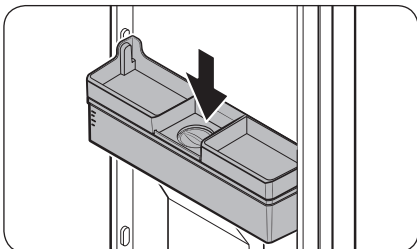

3. Posodo za vodo znova vstavite in zaprite vrata. Prepričajte se, da je odtok vode na posodi za vodo obrnjen naprej.

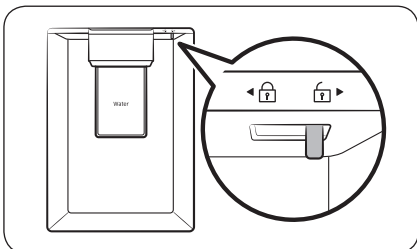

4. Postavite kozarec pod odtok vode iz vodomata in nežno pritisnite vzvod posode za nalivanje. Poskrbite, da je vodomat odklenjen.

PREVIDNO

- Na vrhu pokrovčka posode za vodo ne shranjujte predmetov.
- Ne poskušajte polniti posode za vodo, ne da bi jo odstranili iz vrat.
- Preverite, ali je posoda za vodo pravilno nameščena.
- Hladilnika ne uporabljajte brez posode za vodo. S tem se lahko zmanjša zmogljivost in učinkovitost.
- Da preprečite pljuskanje vode, zagotovite, da je kozarec poravnan z vzvodom vodomata.

OPOMBA

Da bi zagotovili več prostora, lahko posodo za vodo uporabite za shranjevanje hrane. V tem primeru odstranite pokrov posode.

Predal Optimal Fresh+ (samo pri določenih modelih)

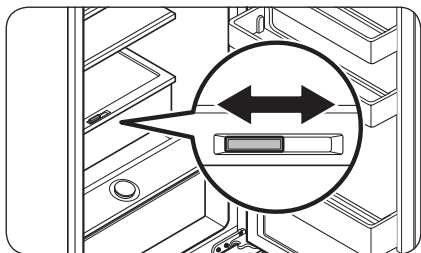

Predal Optimal Fresh+ vam omogoča, da območje s pomočjo prilagodljivega razdelilnika razdelite na dve ločeni območji.

Meso in ribe hranite na levi strani predala Optimal Fresh+, zelenjavo in sadje pa na desni strani predala.

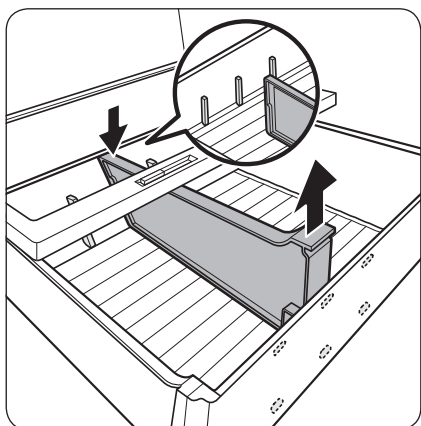

Odstranjevanje prilagodljivega razdelilnika

Medtem ko pritiskate na zadnjo stran, sprednjo stran povlecite navzgor, da razdelilnik odstranite.

Predal Humidity Fresh+ (samo pri določenih modelih)

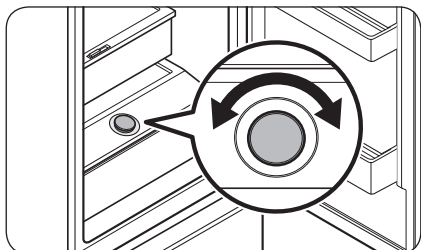

Predal Humidity Fresh+ vam omogoča nastavev vlažnosti. Izbirni gumb obrnite levo ali desno, da nastavite želeno vlažnost.

Postopki

Uporaba police zamrzovalnika (samo pri določenih modelih)

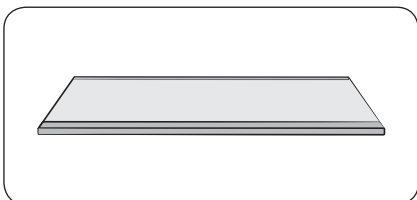

Če potrebujete več prostora, odstranite vse predale in postavite polico zamrzovalnika na spodnji predal, saj nima vpliva na toplotne in mehanske lastnosti.

Navedena prostornina zamrzovalnika bo izračunana glede na odstranjena predala. (V primeru singapurskega modela je navedena prostornina izračunana, kadar sta izvlečena samo zgornji in srednji predal.)

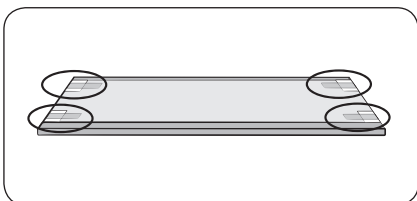

1. Odstranite trak, ki je pritrjen na polico.

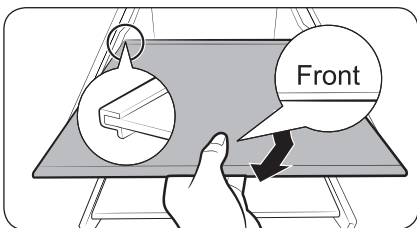

2. Izvlecite vse predale, da sestavite polico.

3. Vstavite polico zamrzovalnika tako, da je oznaka »Front (Spredaj)« na zgornji strani. Če ni jasne oznake »Front (Spredaj)«, najprej vstavite izbočeni del police, kot je prikazano na sliki.

⚠ PREVIDNO

- Police ne vstavljajte z napačno stranjo navzdol ali v obratni smeri.
- Če police zamrzovalnika ne boste uporabljali, jo shranite za poznejšo uporabo.

📄 OPOMBA

Če na polico postavite steklene posode, se lahko opraska površina police.

Vzdrževanje

Obračanje položaja ročaja vrat (za modele z ročajem v obliki droga)

OPOMBA

Ta postopek velja za hladilnik in zamrzovalnik.

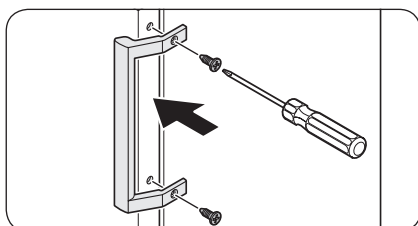
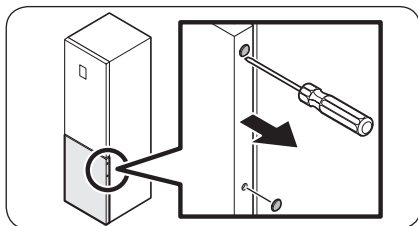
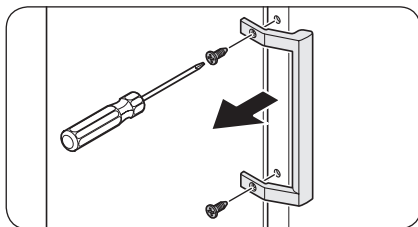
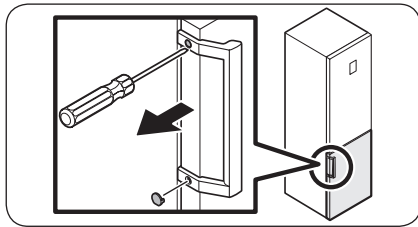

1. S ploščatim izvijačem odstranite pokrovčke vijakov.
 - Ko odstranite ročaj, pokrovčke vijakov ponovno pritrдите na odprtine za vijake.

2. S Phillipovim izvijačem odvijte vijake in odstranite ročaj.

OPOMBA

S pomočjo teh vijakov privijte ročaj na nasprotni strani.

3. Na nasprotni strani vrat s ploščatim izvijačem odstranite pokrovčke vijakov.

4. Ročaj postavite na nasprotno stran vrat in ga pritrдите s Phillipovim izvijačem in vijaki.

Vzdrževanje

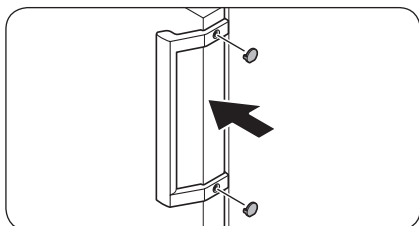

5. Namestite pokrovčke vijakov.

Obračanje vrat (samo pri določenih modelih)

⚠ OPOZORILO

- Če želite hladilnik nagniti/položiti na tla, potrebujete pomoč vsaj ene dodatne osebe.
- Preden odstranite vrata, izkločite napajalni kabel.

Potrebni pripomočki (niso priloženi)

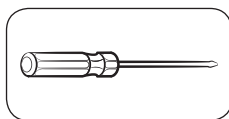

Križni izvijač

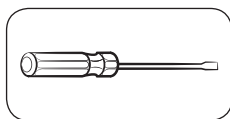

Ploščati izvijač



Ključ (11 mm)

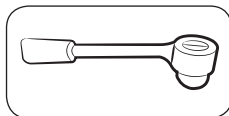

Nasadni ključ (10 mm)

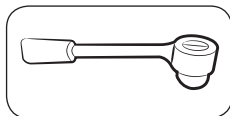

Nasadni ključ (8 mm)



Ključ (10 mm)

Dodatki

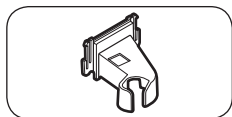

Pokrov tečaja zgoraj levo

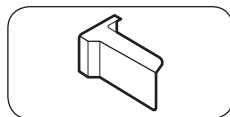

Pokrov vrat zgoraj desno (samo pri določenih modelih)

⚠ PREVIDNO

- Pazite, da med tem postopkom ne poškodujete žic in priključkov.
- Iz varnostnih razlogov med obračanjem vrat pazite, da so vsi majhni deli (vijaki, pokrovčki itd.) hladilnika izven dosega otrok ali dojenčkov.
- Zagotovite, da so pri postopku obračanja vrat vsi vijaki in ostali odstranjeni deli na varnem mestu.

📖 OPOMBA

- Priporočamo vam, da obračanje vrat izvede pooblaščen Samsungov serviser. Postopek je plačljiv in stroške krije stranka.
- Pred postopkom obračanja vrat na tla položite zaščitni material (kot je lepenka), kamor boste lahko varno odlagali odstranjene dele in tako preprečili morebitne poškodbe aparata.

Obračanje vrat

📖 OPOMBA

Pri modelih z ročaji najprej obrnite ročaje (več podrobnosti je navedenih v poglavju »Obračanje položaja ročaja vrat (za modele z ročajem v obliki droga)«).

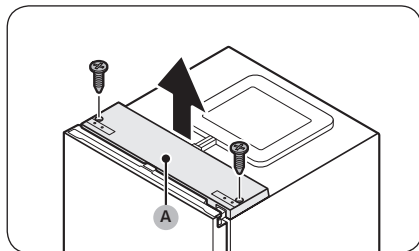

1. Poskrbite, da so vrata hladilnika zaprta, nato pa s Phillipsovim izvijačem odstranite vijake, ki pritrjujejo zgornji pokrov (A).

Vzdrževanje

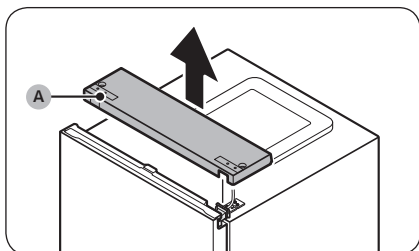

2. Narahlo dvignite **zgornji pokrov (A)** in ga postavite na vrhno stran hladilnika.
 - Med dviganjem **zgorjnega pokrova (A)** bodite pazljivi. Pod njim je namreč priključena žica.

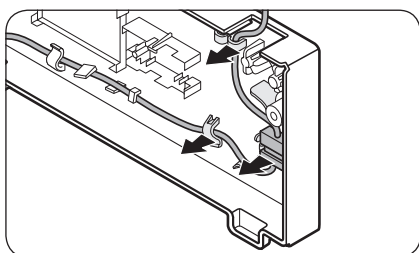

3. Odstranite žico in priključek žice, ki se nahaja na držalu pod zgornjim pokrovom.
 - Pri nekaterih modelih ta korak ni potreben.

⚠ PREVIDNO

Priključkov ne povlecite s preveliko silo.

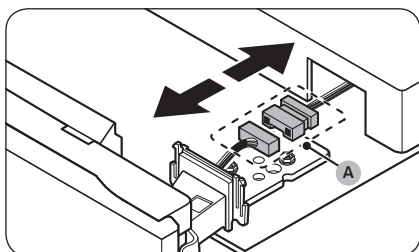

4. Izključite priključek žice (A).
 - Pri nekaterih modelih ta korak ni potreben.

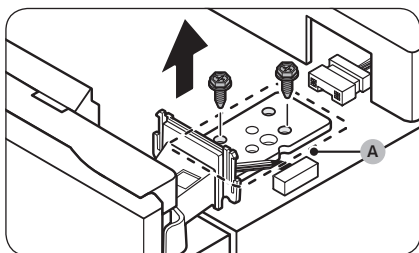

5. Z nasadnim ključem (8 mm) odstranite vijake, ki pritrdjujejo **zgornji tečaj (A)**.

⚠ PREVIDNO

Padec vrat hladilnika preprečite tako, da vrata med odstranjevanjem vijakov trdno pridržite.

🔧 OPOMBA

Vijake lahko odstranite s pomočjo Phillipsovega izvijača.

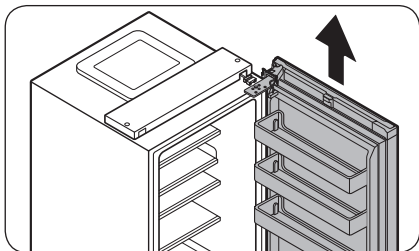

6. Odprite vrata hladilnika in jih nato dvignite, da jih snamete s srednjega tečaja. Vrata shranite na varno mesto.

⚠ PREVIDNO

Vrata so težka. Pri odstranjevanju vrat bodite previdni, da preprečite materialno škodo ali telesne poškodbe.

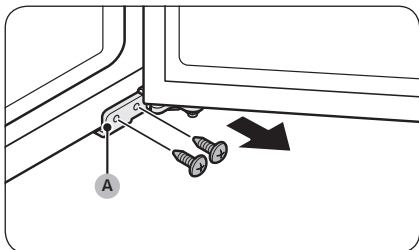

7. Odprite vrata zamrzovalnika in nato s pomočjo Phillipsovega izvijača odstranite vijake, s katerimi je pritrjen **spodnji tečaj (A)**.

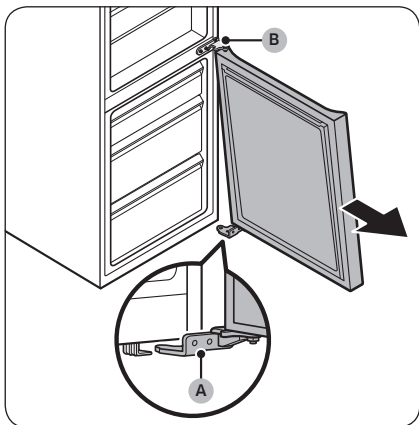

8. Med tem ko vrata zamrzovalnika visijo na **spodnjem tečaju (A)**, počasi povlecite **spodnji tečaj (A)**, da ga odstranite iz držala na dnu hladilnika. Ko ste **spodnji tečaj (A)** odstranili iz držala, ga odstranite z vrat zamrzovalnika nato povlecite navzdol, da jih odstranite s **srednjega tečaja (B)**.

⚠ PREVIDNO

Padec vrat zamrzovalnika preprečite tako, da vrata med odstranjevanjem **srednjega tečaja (B)** trdno pridržite.

Vzdrževanje

Vzdrževanje

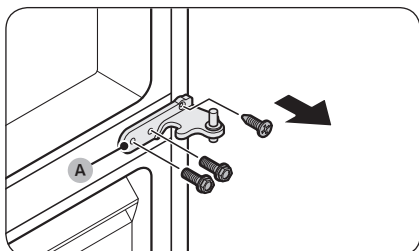

9. S Phillipsovim izvijačem in nasadnim ključem (10 mm) odstranite vijake, ki pritrjujejo **srednji tečaj (A)**.

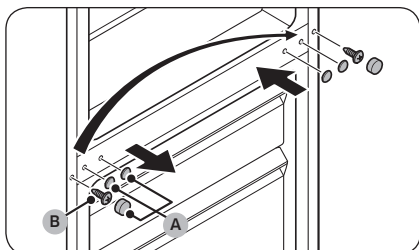

10. Odstranite **pokrovčke vijakov srednjega tečaja (A)** in nato s Phillipsovim izvijačem odstranite **vijak (B)**.
11. Na nasprotni strani s Phillipsovim izvijačem privijte **vijak (B)** in nato namestite **pokrovčke vijakov srednjega tečaja (A)**.

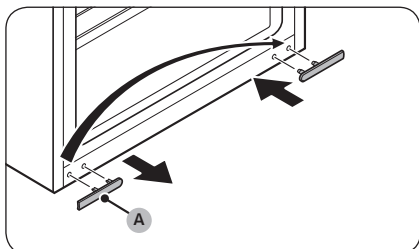

12. Odstranite **pokrovček vijaka spodnjega tečaja (A)** in ga postavite na nasprotno stran.

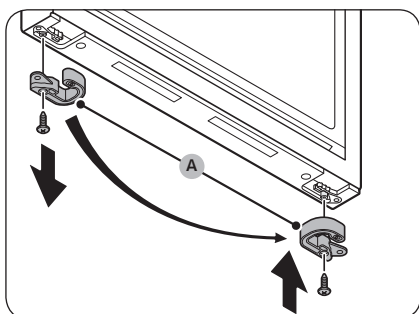

13. Na dnu vrat zamrzovalnika odstranite **zaustavljalno vrat (A)** in ga namestite na nasprotno stran vrat.
- S Phillipsovim izvijačem odstranite in privijte vijak, ki pritrjuje **zaustavljalno vrat (A)**.
 - Obrnite **zaustavljalno vrat (A)**, preden ga namestite na nasprotno stran.

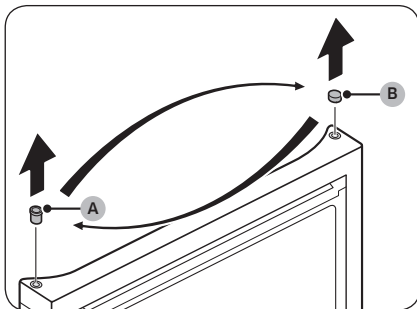

14. Na vrhu vrat zamrzovalnika prestavite položaj zakovice (A) in pokrova zakovice (B).

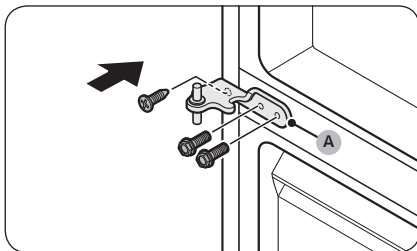

15. Srednji tečaj (A) namestite na nasprotno stran, s katere ste ga odstranili.
- S Phillipsovim izvijačem in nasadnim ključem (10 mm) privijte vijake.

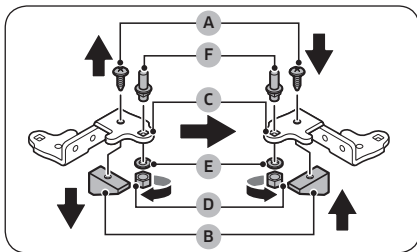

16. Razstavite spodnji tečaj in zamenjajte vse dele.
- S Phillipsovim izvijačem odstranite vijak (A), ki pritrjuje pritrditveni element (B) na spodnji tečaj (C).
 - S ključem (10 mm) odstranite matico (D) in objemko (E), ki pritrjujeta gred (F).
 - Obrnite spodnji tečaj (C) in nato znova pritrdite gred (F) z objemko (E) in matico (D).
 - Pritrditveni element (B) privijte z vijakom (A).

⚠ PREVIDNO

- Bodite previdni, da vam gred (F) ne pade oziroma si ne poškodujete prstov, medtem ko odstranjujete ali sestavljate gred (F).
- Prepričajte se, da je objemka (E) na pravilnem mestu. Če je gred pritrjena brez objemke (E), lahko vrata zamrzovalnika padejo in vas poškodujejo.

Vzdrževanje

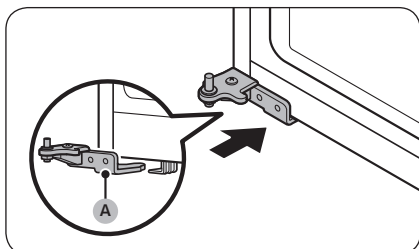

17. Izravnalno nogico obrnite na nasprotno stran od mesta, s katerega ste odstranili **spodnji tečaj (A)**. Nato **spodnji tečaj (A)** postavite na držalo.

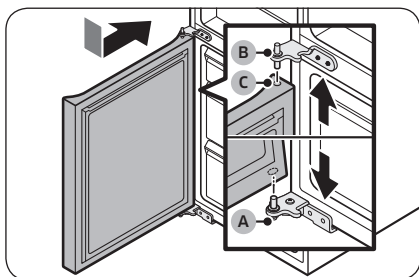

18. Namestite vrata zamrzovalnika.
- Vrata zamrzovalnika namestite na **spodnji tečaj (A)**. Vrata postavite pravokotno glede na osrednji del hladilnika.
 - Vrata zamrzovalnika potisnite navzdol, da **srednji tečaj (B)** vstavite v **zakovico (C)** na zgornjem delu vrat zamrzovalnika.

⚠ PREVIDNO

Vrat ne potiskajte s preveliko silo. Zagotovite, da je pri tem koraku **spodnji tečaj (A)** ves čas na držalu na dnu hladilnika.

📖 OPOMBA

Ko ste namestili vrata zamrzovalnika, prilagodite izravnalni nogi, da izravnate hladilnik (več podrobnosti je navedenih v poglavju »**KORAK 4 Nastavitev izravnalnih nog**« na strani 32).

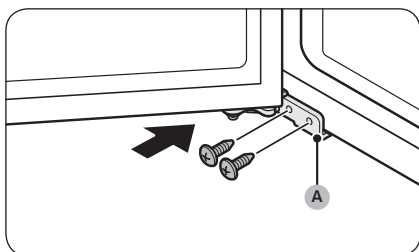

19. S križnim izvijačem in vijaki pritrдите **spodnji tečaj (A)**. Nato zaprite vrata zamrzovalnika.

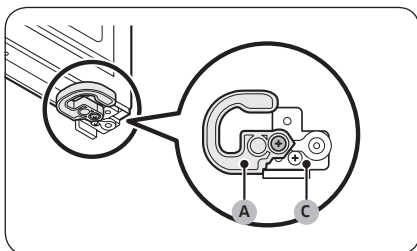
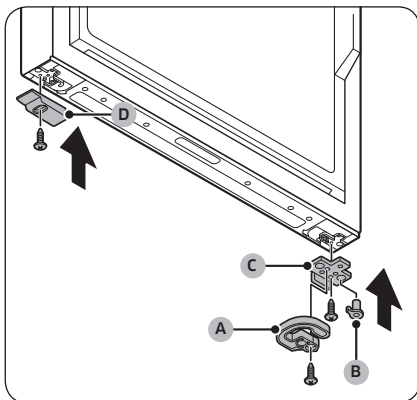
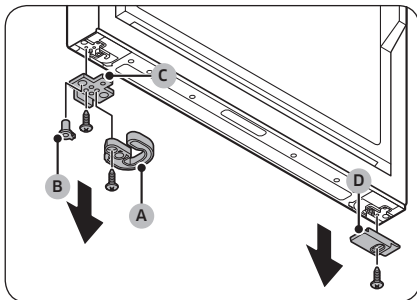

20. Z dna vrat hladilnika odstranite vse dele na levi in desni strani.

- a. Vijake odstranite s Phillipsovim izvijačem.
- b. Odstranite samodejno zapiralo (A), zakovico (B) in zaustavljalno vrat (C) na eni strani ter spodnji pokrov vrat hladilnika (D) na drugi strani.

21. Zamenjajte strani pri vseh odstranjenih delih.

- a. Zaustavljalno vrat (C), zakovico (B) in samodejno zapiralo (A) namestite na nasprotno stran glede na stran, s katere ste odstranili te elemente.
- b. Z vijaki in Phillipsovim izvijačem privijte zaustavljalno vrat (C) ter samodejno zapiralo (A).
- c. Spodnji pokrov vrat hladilnika (D) položite na nasprotno stran glede na stran, s katere ste jih odstranili.
- d. Z vijakom in Phillipsovim izvijačem privijte spodnji pokrov vrat hladilnika (D).

⚠ PREVIDNO

Poskrbite, da vijaka za zaustavljalno vrat (C) in samodejno zapiralo (A) privijte pravilno, kot je prikazano na sliki. Če vijaka privijete napačno, lahko poškodujete tečaj vrat.

Vzdrževanje

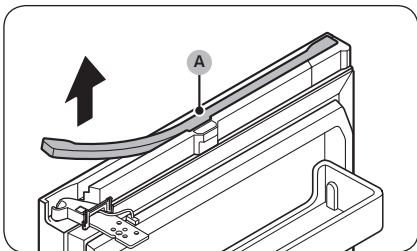

22. Z vrhnje strani vrat hladilnika odstranite žični pokrov (A).

- Narahlo dvignite poljubno stran žičnega pokrova (A) in ga nato povlecite, da ga odstranite z vrat.
- Pri nekaterih modelih ta korak ni potreben.

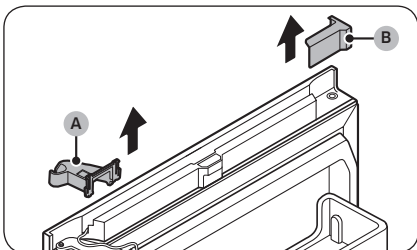

23. Odstranite pokrov tečaja zgoraj desno (A) in pokrov vrat zgoraj levo (B).

- Pri nekaterih modelih ta korak ni potreben.

OPOMBA

Odstranjene dele hranite na varnem mestu, saj jih boste potrebovali pozneje.

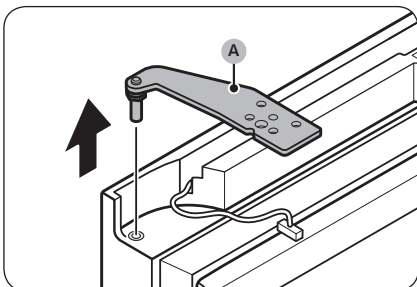

24. Zgornji tečaj (A) odstranite z vrat hladilnika.

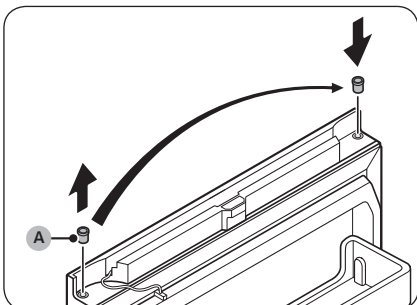

25. Odstranite zakovico (A) in jo postavite na nasprotno stran.

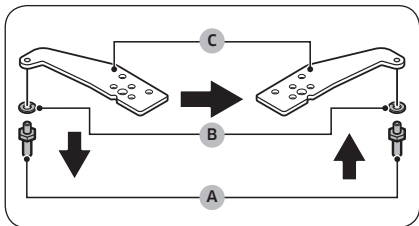

26. Obrnite zgornji tečaj.

- a. S ključem (11 mm) razstavite gred (A) in objemko (B).
- b. Obrnite zgornji tečaj (C) in nato znova namestite objemko (B) ter gred (A).

⚠ PREVIDNO

- Bodite previdni, da vam gred (A) ne pade oziroma si ne poškodujete prstov, medtem ko odstranjujete ali sestavljate gred (A).
- Prepričajte se, da je objemka (B) na pravilnem mestu. Če je gred pritrjena brez objemke (B), lahko vrata padejo in vas poškodujejo.

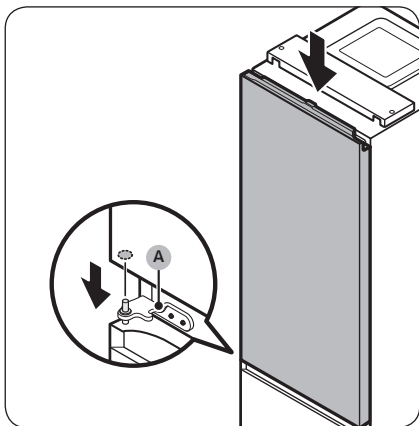

27. Vrata zamrzovalnika namestite na srednji tečaj (A).

⚠ PREVIDNO

Padec vrat hladilnika preprečite tako, da vrata med pritrdjevanjem zgornjega tečaja trdno pridržite.

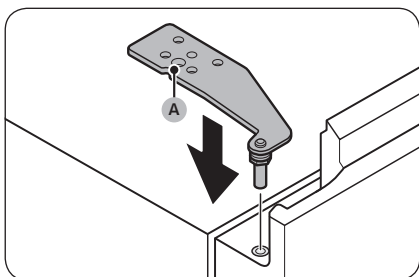

28. Zgornji tečaj (A) namestite na nasprotno stran, s katere ste ga odstranili.

Vzdrževanje

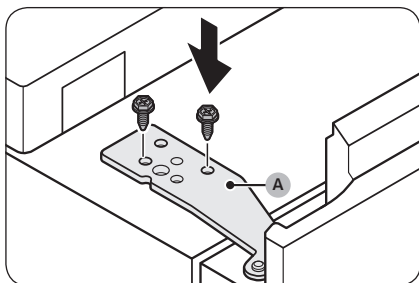

29. Z vijaki in nasadnim ključem (8 mm) pritrdite zgornji tečaj (A).

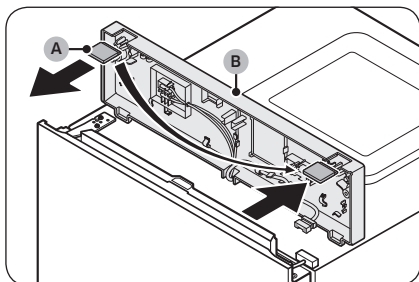

30. Pokrov distančnika (A) odstranite z zgornjega pokrova (B) in ga nato namestite na nasprotno stran.

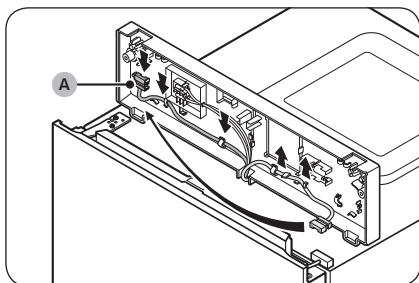

31. Pod spodnjim pokrovom izvlecite žični priključek (A) z držal in ga premaknite k držalom na nasprotni strani.
- Pri nekaterih modelih ta korak ni potreben.

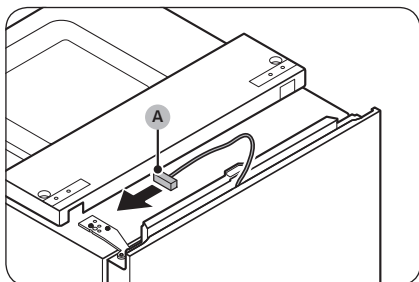

32. Žični priključek (A) na vratih hladilnika premaknite na nasprotno stran.
- Pri nekaterih modelih ta korak ni potreben.

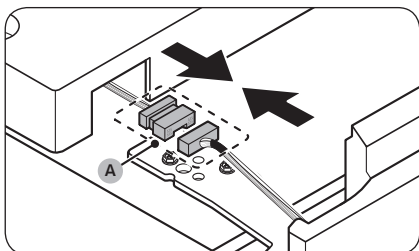

- 33.** Ponovno priključite **priključek žice (A)**.
 - Pri nekaterih modelih ta korak ni potreben.

⚠ PREVIDNO

Prepričajte se, da so priključki žic ustrezno priključeni. V nasprotnem primeru zaslon ne deluje.

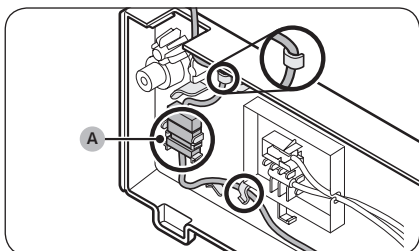

- 34.** Žico in **priključek žice (A)** postavite na držalo pod zgornjim pokrovom.
 - Pri nekaterih modelih ta korak ni potreben.

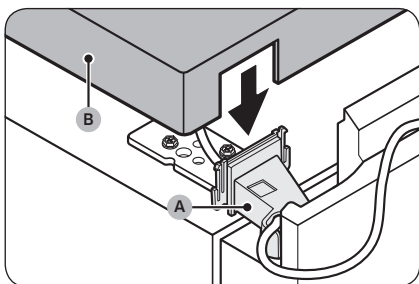

- 35.** Priloženi **pokrov tečaja zgoraj levo (A)** pritrdite na zgornji tečaj in sestavite **zgornji pokrov (B)**.
 - Žici in priključka vstavite v **pokrov tečaja zgoraj levo (A)** in **zgornji pokrov (B)** (nekateri modeli nimajo žic na vratih hladilnika, tako da ta korak zanje ne velja).

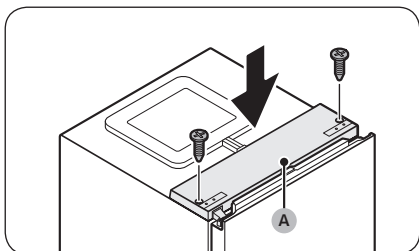

- 36.** Poskrbite, da so vrata hladilnika zaprta, in nato **zgornji pokrov (A)** ponovno vgradite ter privijte z vijaki in Phillipsovimi izvijačem.

⚠ PREVIDNO

Pazite, da ne poškodujete žic med pritrdjevanjem **zgornjega pokrova (A)**.

Vzdrževanje

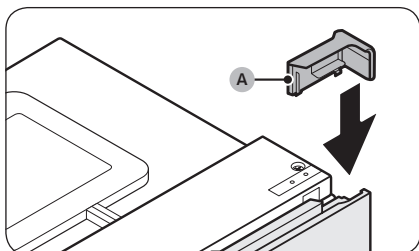

37. Priloženi pokrov vrat zgoraj desno (A) postavite na nasprotno stran tečaja vrat.
- Pri nekaterih modelih ta korak ni potreben.

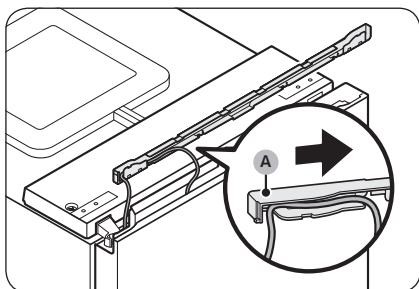

38. Žico iz vrat hladilnika speljite v prostor pod žičnim pokrovom (A).
- Pri nekaterih modelih ta korak ni potreben.

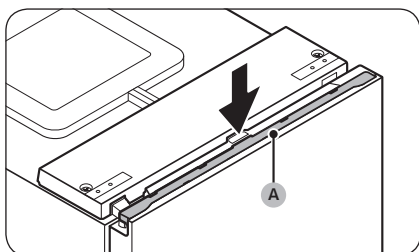

39. Žični pokrov (A) ponovno namestite na vrata hladilnika.
- Pri nekaterih modelih ta korak ni potreben.
40. Večkrat odprite in zaprite vrata hladilnika, da preverite, ali morda pride do kakšne težave.

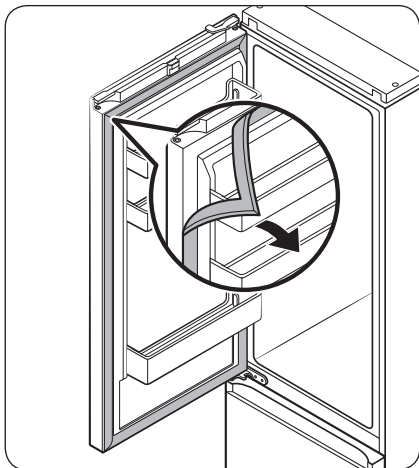

41. Odstranite tesnila vrat hladilnika in zamrzovalnika in jih nato znova namestite, tako da jih obrnete za 180°.

⚠ PREVIDNO

Poskrbite, da so tesnila vrata ustrezno pritrjena. V nasprotnem primeru se lahko pojavi hrup oziroma pride do zarositve, kar vpliva na zmogljivost enote.

📖 OPOMBA

- Ko ste obrnili vrata, prilagodite izravnalni nogi, da izravnate hladilnik (več podrobnosti je navedenih v poglavju »KORAK 4 Nastavitev izravnalnih nog« na strani 32).
- Če želite vrata namestiti na prvotni položaj, ponovno izvedite opisane korake. Ne pozabite, da so vrata, tečaji in drugi deli v tem primeru na nasprotni strani od navedene strani v opisanih korakih.

Vzdrževanje

Čiščenje in nega

Police/stojalo in polica (samo pri določenih modelih)

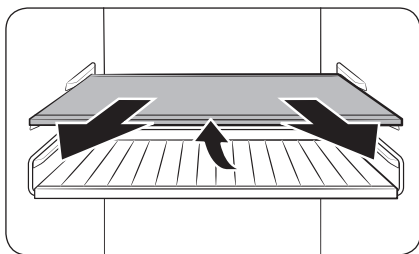

1. Nekoliko izvlecite polico (ali stojalo in polico). Nato dvignite zadnjo stran ter jo izvlecite.

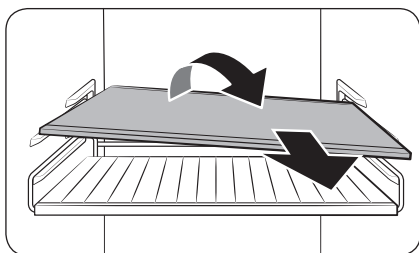

2. Obrnite polico (ali stojalo in polico) prečno in jo odstranite.

Zložljiva polica (samo pri določenih modelih)

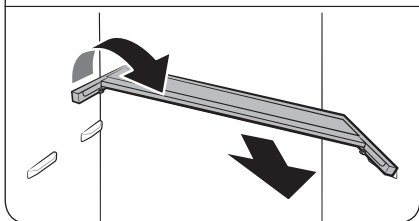
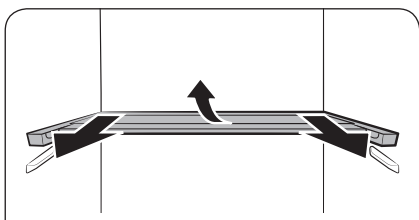
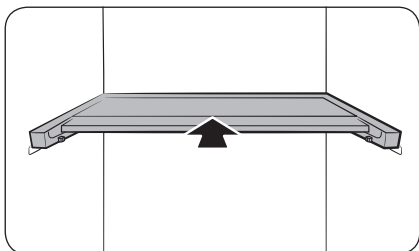

1. Podrsnite zgornjo polovico police.

2. Nekoliko izvlecite zložljivo polico. Nato dvignite zadnjo stran ter jo izvlecite.

3. Obrnite polico prečno in jo odstranite.

PREVIDNO

- Ne odlagajte živil ali predmetov pred predal Optimal Fresh+. V nasprotnem primeru vrat morda ne bo mogoče pravilno zapreti, živila pa lahko padejo na tla.
- Polico morate pravilno vstaviti. Pazite, da ne bo obrnjena na glavo.
- Ko znova vstavite polico, jo potisnite do konca notri.
- Steklene posode lahko opraskajo površino steklenih polic.

Vzdrževanje

Čiščenje

Notranjost in zunanost

⚠ OPOZORILO

- Za čiščenje ne uporabljajte benzena, razredčila ali čistil za dom/avto, kot je na primer Clorox™. Te snovi lahko poškodujejo površino hladilnika in povzročijo požar.
- Na hladilnik ne razpršujte vode. To lahko povzroči električni udar.

Redno uporabljajte suho krpo, da odstranite vse tuje snovi, kot so prah ali voda iz priključkov napajalnega vtiča in kontaktnih točk.

1. Izključite napajalni kabel iz električnega omrežja.
2. Notranjost in zunanost hladilnika obrišite z navlaženo mehko in gladko krpo ali papirnato brisačo.
3. Ko končate, do suhega obrišite s suho krpo ali papirnato brisačo.
4. Priključite napajalni kabel hladilnika.

Hrbtne plošče/pokrov kompresorja (samo pri določenih modelih)

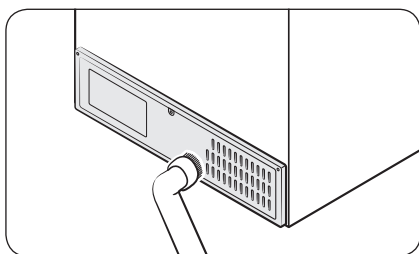

Zadnjo ploščo posesajte enkrat ali dvakrat na leto, da kablji in izpostavljeni deli ne bodo umazani.

⚠ PREVIDNO

Ne odstranjujte pokrova zadnje plošče. Lahko pride do električnega udara.

Zamenjava

Lučke LED

Če želite zamenjati lučke hladilnika, se obrnite na lokalni servisni center Samsung.

OPOZORILO

- Lučke ne spadajo med dele, ki jih lahko servisira uporabnik. Lučk ne poskušajte zamenjati sami. To lahko povzroči električni udar.

Lučka (svetlobni vir)

Ta izdelek vsebuje svetlobni vir razreda energijske učinkovitosti <G>.

Lučk(e) in/ali krmilnikov ne more servisirati uporabnik. Če želite zamenjati lučk(e) in/ali krmilnike v izdelku, se obrnite na lokalni servisni center Samsung.

Za podrobne nastavitve glede zamenjave lučk(e) ali krmilnikov v svojem izdelku obiščite Samsungovo spletno stran (<http://www.samsung.com>), kjer odprite razdelek Podpora > Začetna stran za podporo in vnesite ime modela.

Za podrobna navodila o razstavljanju lučk(e) in/ali krmilnikov enostavno upoštevajte ta navodila za zamenjavo, kot je opisano zgoraj.

Plošča vrat (samo določeni modeli)

Za svoj NAROČENI hladilnik lahko izberete zeleno ploščo vrat. Ploščo kupite v Samsungovi maloprodajni trgovini, pooblaščen monter pa jo bo namestil za vas.

PREVIDNO

- Če ploščo vrat odstranujete ali sestavljate sami, lahko to privede do poškodbe izdelka ali telesne poškodbe. Če opazite kakršne koli težave s ploščo vrat, se obrnite na Samsungov servisni center.
- Zamenjavo plošče boste morda morali plačati tudi v garancijskem obdobju.

Vzdrževanje

Namestitev para (samo pri določenih modelih)

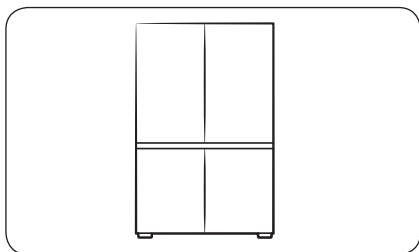

Če želite, lahko ta hladilnik namestite ob drug Samsungov hladilnik. Toda hladilniki morajo biti modeli PO NAROČILU. Če želite namestitev v paru, pred nakupom preverite, ali željeni modeli omogočajo namestitev v paru. To lahko preverite v maloprodajni trgovini ali na spletnem mestu Samsung.com.

OPOMBA

- V Samsungovi maloprodajni trgovini kupite komplet za namestitev para, za namestitev pa lahko prosite pooblaščenega monterja.
- Obvezno kupite ustrezen komplet za namestitev para za svoj model. Za preprečitev vseh težav pri namestitvi je treba uporabiti namenski komplet za namestitev para.
 - Model RB34: RA-COOK4BAA
 - Model RB38: RA-COOK3BAA
- Namestitev para lahko poveča porabo energije.

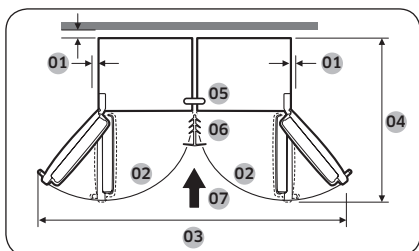

01	priporočeno več kot 50 mm
02	105°
03	1250 mm
04	1212 mm
05	Zgornji nosilec
06	Obroba
07	Smer namestitve

Potrebni pripomočki (niso priloženi)



Križni izvijač



Ploščati izvijač

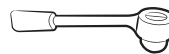

8-mm nasadni ključ (za vijake)

Dodatki za komplet za namestitev para

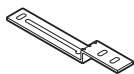

A. Zgornji nosilec (1)



B. Spodnji nosilec (1)

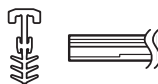

C. obroba (1)



D. Referenčna plošča z odprtini A/S (4)



E. Plošča za prilagajanje uravnanoosti (4)

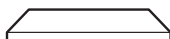

F. Pena T7 LEX (8)

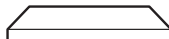

G. Pena T5 PE (1)

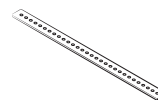

H. Hrbtni nosilec (1)



J. Vijaki s šestkotno glavo M5 x 16 (4)



K. Vijaki M4 x 18 (2)

OPOMBA

- Številka v oklepaju označuje količino priloženih dodatkov.
- Spodnji nosilec (B) in obroba (C) sta na voljo v dveh velikostih (7 ali 15 mm). Ob naročanju kompleta za namestitev dveh izdelkov preverite velikosti.

Vzdrževanje

Postopna navodila

OPOMBA

Črke na sliki in v oklepaju so enake kot na seznamu dodatkov.

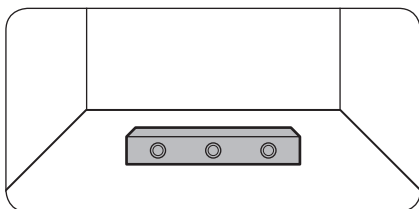

1. Preverite uravnanost vrat.
 - S pomočjo libele preverite uravnanost tal na mesto, kjer bosta stala dva zadnja kolesčka hladilnika.

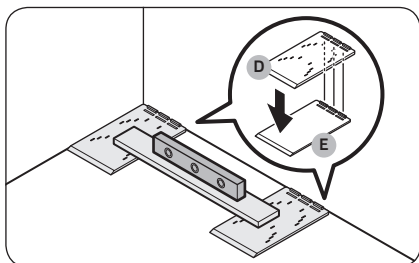

2. Namestite referenčni plošči z odprtini A/S (D) in preverite uravnanost.
 - Priloženi referenčni plošči z odprtini A/S (D) položite na tla na mesto, kjer bosta stala dva zadnja kolesčka hladilnika, in preverite uravnanost.
 - Če tla niso uravnana, priloženi plošči za prilagajanje uravnanosti (E) položite pod referenčni plošči z odprtini A/S (D), tako da bo hladilnik stal na uravnani površini.

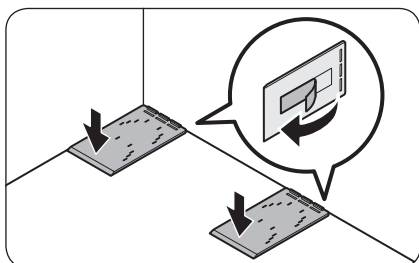

- Ko so vsi deli uravnani, z dna vsakega dela odlepite obojestranski lepilni trak in vsak del namestite v končni položaj.

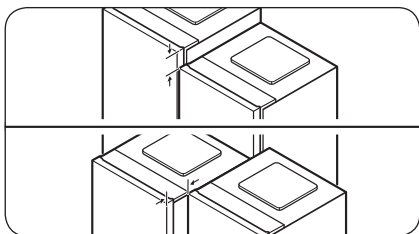
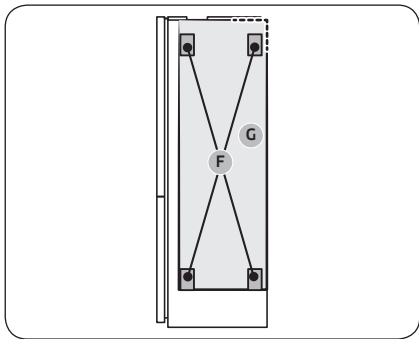
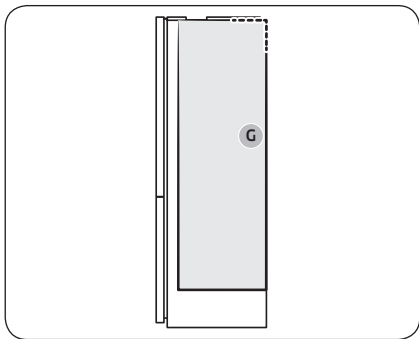

3. Pritrdite kose pene, da ohranite prostor med obema hladilnikoma.

OPOMBA

Peno T5 PE (G) je treba namestiti le na model BMF (podpulni zamrzovalnik). (Če namestite dve različni vrsti hladilnikov v paru.)

A. Namestitev para za model RB38:

- Pritrdite **peno T5 PE (G)**.
- Za položaj pene glejte sliko.

B. Namestitev para za model RB34:

- Pritrdite **peno T5 PE (G)**, nato pa pritrdite štiri kose **pene T7 LEX (F)** na vrh pene T5 PE (G).
- Za položaje kosov pene glejte sliko.

4. Oba hladilnika poravnajte.

- Preverite poravnavo na zgornji in sprednji strani obeh hladilnikov in jih po potrebi poravnajte.

Vzdrževanje

Vzdrževanje

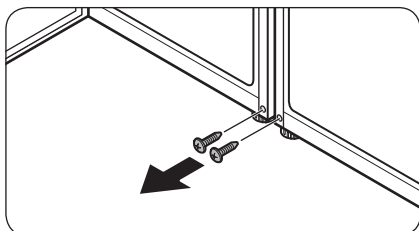

5. Iz dveh odprtih, kjer bo pritrjen tudi spodnji nosilec, odstranite vijake.
 - Odprite vrata hladilnikov in odstranite vijake, ki se nahajajo na mestih namestitve spodnjega nosilca.

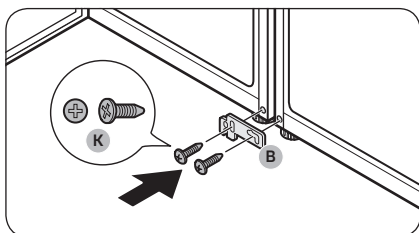

6. Pritrdite spodnji nosilec (B).
 - Spodnji nosilec (B) pritrдите z dvema vijakoma M4 x 18 (K) (po en je privit na vsak hladilnik), da zavarujete spodnje dele hladilnikov.

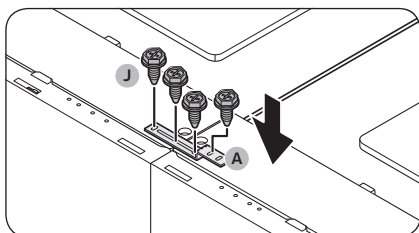

7. Pritrdite zgornji nosilec (A).
 - Zgornji nosilec (A) pritrđite s štirimi vijaki s šestkotno glavo M5 x 16 (J), da zavarujete zgornji del hladilnikov.

OPOMBA

Zgornji del hladilnikov poravnajte pred namestitvijo zgornjega nosilca.

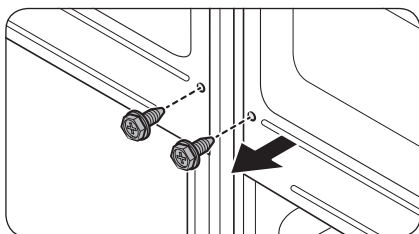

8. Odstranite vijake na hrbtni strani hladilnika.

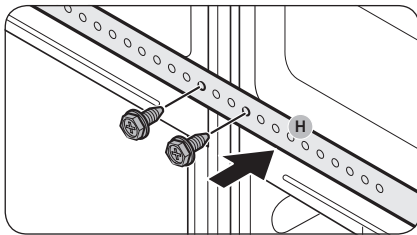

9. S pomočjo vijakov, ki ste jih odstranili v koraku 8, pritrdite **hrbtni nosilec (H)**.

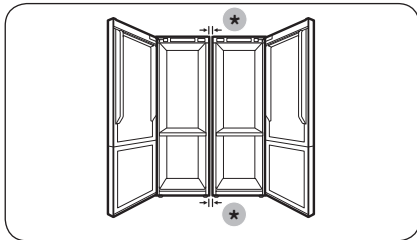

10. Preverite prostor med hladilnikoma.
- Po namestitvi zgornjega in spodnjega nosilca se prepričajte, da je med hladilnikoma zgoraj in spodaj na voljo 7 ali 15 mm prostora.

(*): 15 mm (RB34)/7 mm (RB38)

OPOMBA

Če je med hladilnikoma več kot 7 ali 15 mm prostora, je lahko prostor med hladilnikom in stenama (ali omarama) manjši, to pa lahko povzroča motnje pri odpiranju in zapiranju vrat.

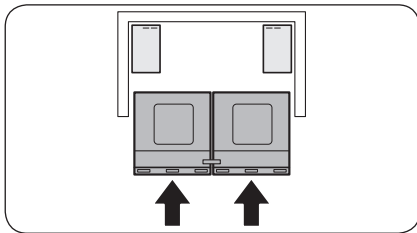

11. Hladilnika potisnite med steni (ali v omari).
- Dve osebi naj istočasno med steni (ali v omari) potisneta hladilnika, fiksirana z nosilci.

OPOMBA

Če osebi ne potiskata hladilnikov enakomerno, se lahko hrbtni deli hladilnika razširijo navzven oziroma njihov položaj odstopa od predvidenega mesta namestitve.

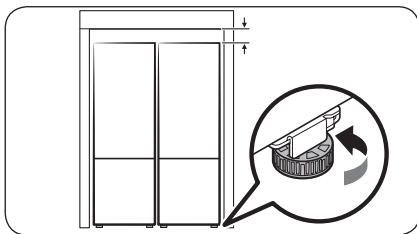

12. Nastavite višino hladilnikov.
- Uravnalno nogo obrnite v desno ali levo, da nastavite višino hladilnikov, tako da bosta uravnana s stenama (ali omarama).

Vzdrževanje

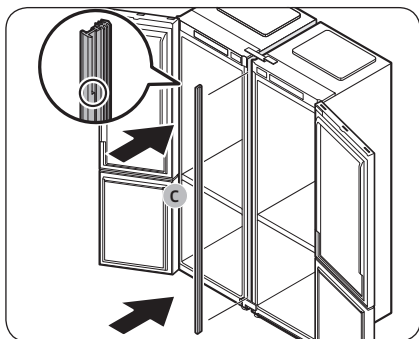

13. Med hladilnika vstavite obrobo (C).
- Odprite vrata in med hladilnika vstavite obrobo (C).

OPOMBA

Na sliki si poglejte povečan del obrobe, tako da boste prepoznali zgornjo stran obrobe.

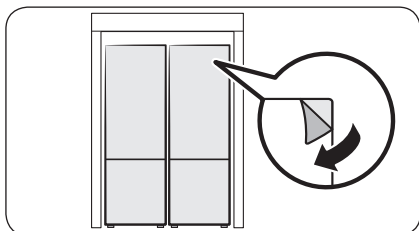

14. Opravite zaključni pregled.
- Če ni nikakršnih težav, z izdelka odlepite vso zaščitno folijo.

Odpravljanje težav

Preden se obrnete na servisni center, preverite spodnje točke. Stroški klicev za servisiranje, ki se nanašajo na običajne okoliščine (primeri brez okvare), bodo zaračunani uporabniku.

Splošno

Temperatura

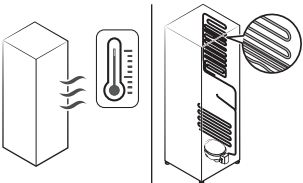
Znak	Možni vzroki	Rešitev
Hladilnik/zamrzovalnik ne deluje. Temperatura v hladilniku/zamrzovalniku je previsoka.	<ul style="list-style-type: none">• Napajalni kabel ni pravilno priključen.	<ul style="list-style-type: none">• Pravilno priključite napajalni kabel hladilnika.
	<ul style="list-style-type: none">• Regulator temperature ni pravilno nastavljen.	<ul style="list-style-type: none">• Nastavite nižjo temperaturo.
	<ul style="list-style-type: none">• Hladilnik stoji v bližini vira toplote ali neposredno na sočni svetlobi.	<ul style="list-style-type: none">• Hladilnik ne sme biti izpostavljen neposredni sončni svetlobi ali viru toplote.
	<ul style="list-style-type: none">• Med hladilnikom in stranskimi deli/zadnjim delom ni dovolj prostora.	<ul style="list-style-type: none">• Zagotovite, da je na zadnjem delu in stranicah vsaj 5 cm prostora.
	<ul style="list-style-type: none">• Aktivirana je funkcija Počitnice.	<ul style="list-style-type: none">• Deaktivirajte funkcijo Počitnice.
	<ul style="list-style-type: none">• Hladilnik je preobremenjen. Hrana blokira zračnike v hladilniku.	<ul style="list-style-type: none">• Ne preobremenite hladilnika. Preprečite, da bi hrana blokirala zračnike.
Hladilnik/zamrzovalnik prekomerno hladi.	<ul style="list-style-type: none">• Regulator temperature ni pravilno nastavljen.	<ul style="list-style-type: none">• Nastavite višjo temperaturo.
Notranja stena je topla.	<ul style="list-style-type: none">• Hladilnik ima toplotno odporne cevovode v notranji steni.	<ul style="list-style-type: none">• Za preprečevanje nastanka kondenzacije, ima hladilnik toplotno odporne cevovode v sprednjih vogalih. Če se temperatura okolice dvigne, ta oprema ne more učinkovito delovati. To ni napaka sistema. 

Odpravljanje težav

Neprijetni vonji

Znak	Možni vzroki	Rešitev
V hladilniku so neprijetne vonjave.	• Pokvarjena hrana.	• Očistite hladilnik in odstranite pokvarjeno hrano.
	• Hrana z močnim vonjem.	• Preverite, ali je hrana z močnim vonjem zračno tesno zaprta.

Zmrzal

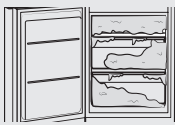
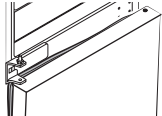
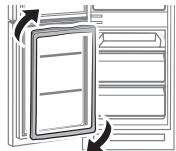
Znak	Možni vzroki	Rešitev
Zmrzal okoli zračnikov.	• Hrana blokira zračnike.	• Prepričajte se, da hrana ne blokira zračnikov v hladilniku.
Zmrzal na notranjih stenah.	• Vrata niso ustrezno zaprta.	• Prepričajte se, da hrana ne blokira vrat. Očistite tesnila na vratih.
Pretirano nastajanje ledu v zamrzovalniku. 	• Vrata ne tesnijo ustrezno, saj po obračanju vrat niste obrnili tesnila. 	• Tesnilo vrat odstranite, ga obrnite za 180° in ga pritrдите nazaj. 

Kondenzacija

Znak	Možni vzroki	Rešitev
Na notranjih stenah je nastala kondenzacija.	• Če vrata ostanejo odprta, se v hladilniku nabere vlaga.	• Odstranite vlago in dlje časa ne odpirajte vrat.
	• Zelo vlažna hrana.	• Preverite, ali je hrana zračno tesno zaprta.

Ali iz hladilnika prihajajo neobičajni zvoki?

Preden se obrnete na servisni center, preverite spodnje točke. Stroški ključev za servisiranje, ki se nanašajo na običajne zvoke, bodo zaračunani uporabniku.

Ti zvoki so običajni.

- Med začetkom ali koncem delovanja iz hladilnika prihajajo zvoki, podobni zaganjanju motorja. Ko se delovanje umiri, zvok postane tišji.

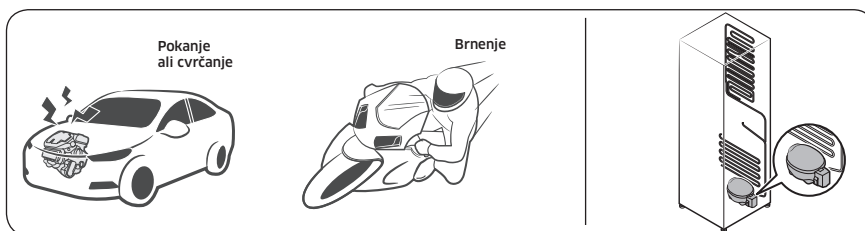

- Med delovanjem ventilatorja, lahko zaslišite spodnje zvoke. Ko hladilnik doseže nastavljeno temperaturo, se ventilator ne bo oglasil.

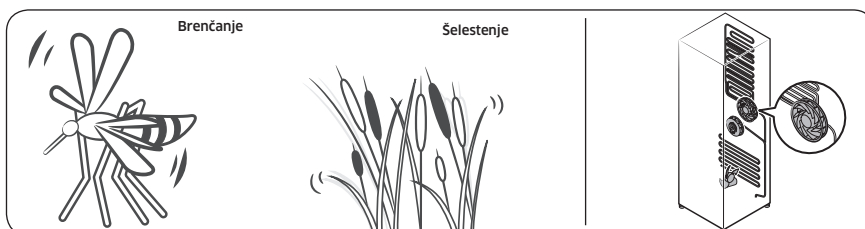

- Med tajanjem lahko voda kaplja na grelnik za tajanje, kar povzroči zvoke cvrčanja.

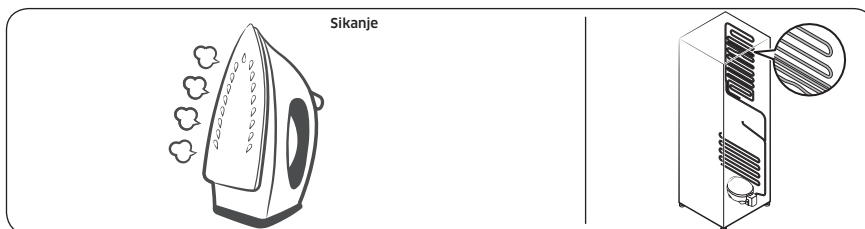

Odpravljanje težav

- Ko hladilnik hladi ali zamrzuje, se skozi zatesnjene cevi pomika hladilni plin, ki povzroča zvoke brbotanja.

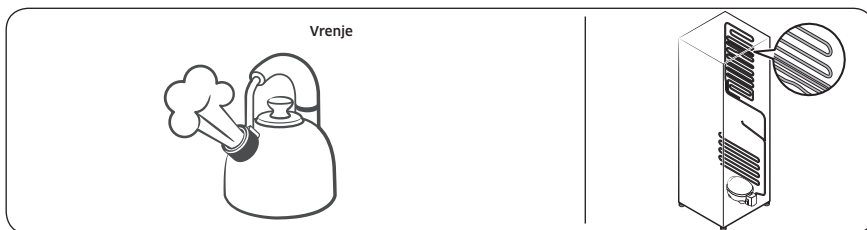

- Ko se temperatura v hladilniku poveča ali zmanjša, se plastični deli zožijo in razširijo, kar povzroči zvoke trkanja. Ti zvoki se zaslišijo med tajanjem ali ko delujejo elektronski deli.

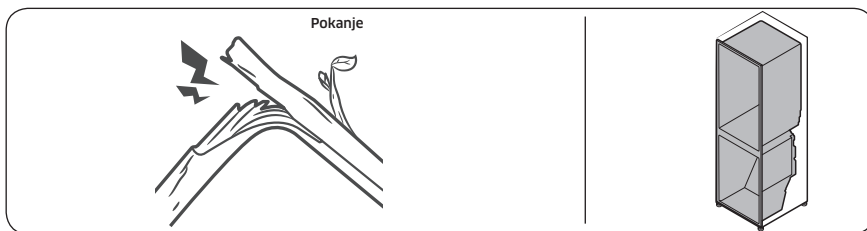

- Pri modelih z ledomatom: ko se ventil za vodo odpre, da napolni ledomat, se oglasi zvok brenčanja.
- Pri odpiranju in zapiranju vrat hladilnika pride do izravnave tlaka, kar povzroči šumenje.

Dodatek

Varnostna navodila

- Za najbolj učinkovito uporabo energije mora vsa notranja oprema, kot so na primer košare, predali, police in pladenj za ledene kocke, biti v položaju, ki ga določi proizvajalec.
- Ta hladilna naprava ni namenjena za uporabo kot vgrajena naprava.

Navodila za namestitev

Za hladilne naprave s klimatskim razredom

Glede na klimatski razred je ta hladilna naprava namenjena uporabi pri razponu temperatur v prostoru, kot je naveden v naslednji tabeli.

Klimatski razred je naveden na tipski ploščici. Izdelek pri temperaturah izven določenega razpona morda ne bo pravilno deloval.

Nalepka s klimatskim razredom je v notranjosti vašega hladilnika.

Učinkovito temperaturno območje

Hladilnik je zasnovan za normalno delovanje v temperaturnem območju, ki ga določa ocena razreda.

Razred	Simbol	Temperaturno območje okolice (°C)	
		IEC 62552 (ISO 15502)	ISO 8561
Razširjeni zmerni	SN	+10 do +32	+10 do +32
Zmerni	N	+16 do +32	+16 do +32
Subtropski	ST	+16 do +38	+18 do +38
Tropski	T	+16 do +43	+18 do +43

OPOMBA

Na hladilno zmogljivost in porabo energije hladilnika lahko vpliva temperatura okolice, pogostost odpiranja vrat in lokacija hladilnika. Priporočamo, da ustrezno prilagajate nastavitve temperature.

Dodatek

Navodila glede temperature

Priporočena temperatura

Optimalna nastavev temperature za shranjevanje živil:

- Hladilnik: 3 °C
- Zamrzovalnik: -19 °C

OPOMBA

Optimalna temperaturna nastavev posameznega predelka je odvisna od temperature okolice. Zgornja optimalna temperatura temelji na temperaturi okolice 25 °C.

Hitro hlajenje

Funkcija Hitro hlajenje pospeši proces hlajenja pri najvišji hitrosti ventilatorja. Hladilnik deluje s polno hitrostjo dve uri in pol in se nato vrne na prejšnjo temperaturo.

Hitro zamrzovanje

Funkcija Hitro zamrzovanje pospeši proces zamrzovanja pri najvišji hitrosti ventilatorja. Zamrzovalnik deluje s polno hitrostjo 50 ur in se nato vrne na prejšnjo temperaturo. Če želite zamrzniti večjo količino živil, vklopite funkcijo hitrega zamrzovanja vsaj 20 ur pred nalaganjem živil v zamrzovalnik.

OPOMBA

Pri uporabi te funkcije se bo poraba energije hladilnika povečala. Kadar je ne potrebujete, je ne pozabite izklopiti in nastavev temperature zamrzovalnika nastaviti nazaj na izvirno nastavev.

Način shranjevanja za najboljše ohranjanje (samo pri določenih modelih)

Prekrijte živila, da zadržite vlago in preprečite, da bi se navdala vonjev drugih živil. Velik lonec juhe ali obare razdelite na manjše porcije in jo prelijte v plitve posodice, preden juho zamrznete. Velik kos mesa ali nerazrezano perutnino razdelite na manjše dele ali jih vstavite v plitve posodice, preden živila zamrznete.

Razporeditev živil

Police	Police so prilagodljive, tako da nanje lahko postavite živila različnih velikosti.
Poseben prostor (samo pri določenih modelih)	Zatesnjeni predali za sveža živila zagotavljajo optimalno okolje za shranjevanje sadja in zelenjave. Zelenjava potrebuje višjo stopnjo vlage, sadje pa okolje z nižjo stopnjo vlage. Predali za sveža živila imajo vgrajene nadzorne naprave, s katerimi lahko uravnate stopnjo vlage. Predal za meso s prilagodljivo temperaturo (*na voljo pri nekaterih modelih in možnostih) poveča čas hranjenja živil, kot sta meso in sir.
Shranjevanje v vratih	V vratih ne hranite živil, ki se hitro pokvarijo. Jajca hranite v embalaži na polici. Temperatura predalov za shranjevanje na notranji strani vrat niha bolj kot temperatura v notranjosti hladilnika. Vrata hladilnika čim manj odpirajte.
Prostor zamrzovalnika	V prostoru zamrzovalnika lahko shranite zamrznjeno hrano, napravite ledene kocke in zamrznete sveža živila.

OPOMBA

Zamrznete samo sveža in neoporečna živila. Živila, ki jih nameravate zamrzniti, hranite ločeno od že zamrznjenih živil. Da preprečite, da bi živila izgubila okus ali se izsušila, jih shranite v nepredušne posode.

Tabela za shranjevanje živil v hladilniku in zamrzovalniku

Obdobje svežine je odvisno od temperature in izpostavljenosti živil vlagi. Ker so roki uporabe zgolj referenčni, si za varno uporabo živila pomagajte s spodnjo tabelo in upoštevajte navedene namige.

Mlečni izdelki

Živilo	Hladilnik	Zamrzovalnik
Mleko	1 teden	1 mesec
Maslo	2 tedna	12 mesecev
Sladoled	-	2-3 tedne
Naravni sir	1 mesec	4-6 mesecev
Kremni sir	2 tedna	Ni priporočeno
Jogurt	1 mesec	-

Dodatek

Meso

Živilo	Hladilnik	Zamrzovalnik
Sveže pečenke, zrezki, kotleti	3-4 dni	2-3 meseca
Sveže mleto meso, dušeno meso	1-2 dneva	3-4 mesece
Slanina	7 dni	1 mesec
Klobase, surova svinjina, govedina, puran	1-2 dneva	1-2 meseca

Perutnina / Jajca

Živilo	Hladilnik	Zamrzovalnik
Sveža perutnina	2 dni	6-8 mesecev
Solata s perutnino	1 dan	-
Jajca, sveža v lupini	2-4 tedne	Ni priporočeno

Ribe / Morska hrana

Živilo	Hladilnik	Zamrzovalnik
Sveže ribe	1-2 dneva	3-6 mesecev
Kuhana riba	3-4 dni	1 mesec
Morska solata	1 dan	Ni priporočeno
Posušene ali vložene ribe	3-4 tedne	-

Sadje

Živilo	Hladilnik	Zamrzovalnik
Jabolka	1 mesec	-
Breskve	2-3 tedne	-
Ananas	1 teden	-
Drugo sveže sadje	3-5 dni	9-12 mesecev

Zelenjava

Živilo	Hladilnik	Zamrzovalnik
Šparglji	2-3 dni	-
Brokoli, brstični ohrovt, zeleni grah, gobe	3-5 dni	-
Zelje, cvetača, zelena, kumare, solata	1 teden	-
Korenje, pesa, redkvice	2 tedna	-

Informacije o modelu in naročanju rezervnih delov

Informacije o modelu

Za dostop do registracije EPREL modela:

1. Odprite spletno stran <https://eprel.ec.europa.eu>.
2. Na energijski nalepki izdelka poiščite identifikator modela in ga vtipkajte v iskalno polje.
3. Prikazane so informacije o energijskem označevanju modela.

Informacije o delih

- Najkrajše obdobje, v katerem so rezervni deli, potrebni za popravilo naprave, na voljo:
 - 7 let za termostate, temperaturne senzorje, plošče tiskanega vezja in svetlobne vire, ročaje za vrata, tečaje za vrata, pladnje, košare (škatle ali predale);
 - 10 let za tesnila za vrata.
- Najkrajše trajanje garancije za hladilno napravo, ki jo nudi proizvajalec, je 24 mesecev.
- Ustrezne informacije za naročanje rezervnih delov, neposredno ali prek drugih kanalov, ki jih zagotavljajo proizvajalec, uvoznik ali pooblaščen predstavnik
- Informacije o strokovnem popravilu so na voljo na spletni strani <http://samsung.com/support>. Uporabniški priročnik o servisiranju je na voljo na spletni strani <http://samsung.com/support>.

Kontakt s Samsungom

V kolikor imate vprašanje ali komentar v zvezi s Samsung proizvodom, prosimo, da vzpostavite kontakt s Samsung klicnim centrom.

Država	Klicni center	Spletno mesto
CROATIA	072 726 786	www.samsung.com/hr/support
BOSNIA	055 233 999	www.samsung.com/ba/support
MONTENEGRO	020 405 888	www.samsung.com/support
SLOVENIA	080 697 267 (brezplačna številka)	www.samsung.com/si/support
SERBIA	011 321 6899	www.samsung.com/rs/support
ALBANIA	045 620 202	www.samsung.com/al/support



DA68-04111L-04

Ovaj dokument je originalno proizveden i objavljen od strane proizvođača, brenda Samsung, i preuzet je sa njihove zvanične stranice. S obzirom na ovu činjenicu, Tehnoteka ističe da ne preuzima odgovornost za tačnost, celovitost ili pouzdanost informacija, podataka, mišljenja, saveta ili izjava sadržanih u ovom dokumentu.

Napominjemo da Tehnoteka nema ovlašćenje da izvrši bilo kakve izmene ili dopune na ovom dokumentu, stoga nismo odgovorni za eventualne greške, propuste ili netačnosti koje se mogu naći unutar njega. Tehnoteka ne odgovara za štetu nanесenu korisnicima pri upotrebi netačnih podataka. Ukoliko imate dodatna pitanja o proizvodu, ljubazno vas molimo da kontaktirate direktno proizvođača kako biste dobili sve detaljne informacije.

Za najnovije informacije o ceni, dostupnim akcijama i tehničkim karakteristikama proizvoda koji se pominje u ovom dokumentu, molimo posetite našu stranicu klikom na sledeći link:

<https://tehnoteka.rs/p/samsung-kombinovani-frizider-rb34a7b5eb1ef-akcija-cena/>