

Uputstvo za upotrebu

LG kombinovani frižider GTF744BLPZD



Tehnoteka je online destinacija za upoređivanje cena i karakteristika bele tehnike, potrošačke elektronike i IT uređaja kod trgovinskih lanaca i internet prodavnica u Srbiji. Naša stranica vam omogućava da istražite najnovije informacije, detaljne karakteristike i konkurentne cene proizvoda.

Posetite nas i uživajte u ekskluzivnom iskustvu pametne kupovine klikom na link:

<https://tehnoteka.rs/p/lg-kombinovani-frizider-gtf744blpzd-akcija-cena/>

KORISNIČKO UPUTSTVO

FRIŽIDER I ZAMRZIVAČ



Pre početka instaliranja pažljivo pročitajte ova uputstva. To će pojednostaviti instalaciju i obezbediti da se proizvod ispravno i bezbedno instalira. Čuvajte ova uputstva blizu proizvoda nakon instalacije za buduću referencu.

SRPSKI



MFL71728003
Rev.02_051022

www.lg.com

Autorsko pravo © 2021-2022 LG Electronics Inc. Sva prava zadržana

SADRŽAJ

Ovaj priručnik može sadržati slike ili sadržaje koji se razlikuju od modela koji ste kupili.

Ovo uputstvo podleže reviziji od strane proizvođača.

UPUTSTVA ZA BEZBEDNOST

PRE KORIŠĆENJA PROČITAJTE SVA UPUTSTVA.....	4
UPOZORENJE	4
OPREZ	10

MONTAŽA

Pre montaže.....	12
Nivelisanje uređaja	12
Uključivanje napajanja.....	13
Premeštanje uređaja u cilju promene mesta	13

RAD

Pre korišćenja	14
Funkcije proizvoda	16
Kontrolna tabla.....	18
Automat za vodu	20
Ledomat	22
Vrata u vratima.....	22
Fioka frižidera	23
Korpa na vratima.....	24
Polica	24

PAMETNE FUNKCIJE

Aplikacija LG ThinQ.....	25
Smart Diagnosis	26

ODRŽAVANJE

Čišćenje	28
----------------	----

REŠAVANJE PROBLEMA

Pre pozivanja servisa	29
-----------------------------	----

PRILOG

BRIGA O ŽIVOTNOJ SREDINI.....	33
-------------------------------	----

UPUTSTVA ZA BEZBEDNOST

PRE KORIŠĆENJA PROČITAJTE SVA UPUTSTVA

Naredne bezbednosne smernice imaju za cilj da spreče nepredviđene rizike ili štetu od nebezbednog ili nepravilnog korišćenja proizvoda. Ove smernice se dele na „UPOZORENJE” i „OPREZ” kao što je opisano ispod.

Bezbednosne poruke



Ovaj simbol stoji uz pojmove i operacije koji mogu da predstavljaju rizik. Pažljivo pročitajte deo sa ovim simbolom i pratite uputstva kako biste izbegli rizik.



UPOZORENJE

Ovo znači da nepoštovanje uputstava može da dovede do ozbiljne povrede ili smrti.



OPREZ

Ovo znači da nepoštovanje uputstava može da dovede do manje povrede ili oštećenja proizvoda.

UPOZORENJE

UPOZORENJE

- Kako biste umanjili rizik od nastajanja požara, strujnog udara ili povrede lica prilikom korišćenja proizvoda, potrebno je poštovati osnovne mere predostrožnosti o bezbednosti, uključujući i one koje slede:
-

Tehnička bezbednost

- Ovaj uređaj mogu da koriste deca starosti 8 godina i više kao i lica sa umanjenim fizičkim, čulnim i mentalnim sposobnostima ili nedostatkom iskustva i znanja ukoliko su pod nadzorom ili upućena u korišćenje uređaja na bezbedan način i razumeju uključene

opasnosti. Deca ne smeju da se igraju sa uređajem. Čišćenje i održavanje ne mogu obavljati deca bez nadzora.

- Ovaj uređaj nije namenjen za korišćenje za osobe (uključujući decu) sa umanjnim fizičkim, čulnim ili mentalnim sposobnostima ili za osobe sa nedostatkom iskustva i znanja, osim ako nisu pod nadzorom ili imaju pomoć pri korišćenju uređaja od strane osobe odgovorne za njihovu bezbednost. Decu treba nadgledati da bi se obezbedilo da se ne igraju uređajem.
- Deca starosti od 3 do 8 godina smeju da pune i prazne frižidere.
- Ovaj uređaj je namenjen za upotrebu u kućnim uslovima i za slične namene kao što su:
 - čajna kuhinja za osoblje u prodavnicama, kancelarijama i drugom radnom okruženju;
 - farme i klijenti u hotelima, motelima i drugim okruženjima stambenog tima;
 - okruženja tipa noćenja sa doručkom;
 - dostava hrane (ketering) i slične nemaloprodajne namene.
- Ovaj frižider nije namenjen za upotrebu kao ugradni uređaj.



Ovaj simbol vas upozorava na zapaljive materijale koji mogu da se zapale i izazovu požar ukoliko niste pažljivi.

- Ovaj uređaj kao rashladno sredstvo koristi malu količinu izobutana (R600a), koji je zapaljiv. Za vreme transporta i instalacije uređaja treba paziti da se ne ošteti nijedan deo rashladnog kola.
- Rashladno sredstvo i izolacioni gas koji se koriste u uređaju zahtevaju poseban postupak odlaganja. Pre odlaganja treba se konsultovati sa serviserom ili slično kvalifikovanom osobom.
- Nemojte oštetiti rashladno kolo.
- Ako je kabl za napajanje oštećen ili je otvor utičnice labav, nemojte da koristite kabl za napajanje i obratite se ovlašćenom servisnom centru.
- Ne postavljajte produžne kablove sa više utičnica ili prenosne uređaje za napajanje iza uređaja.

- Priključite utikač u utičnicu nakon što ste u potpunosti uklonili vlagu ili prašinu.
- Nikada ne isključujte uređaj povlačenjem kabla za napajanje. Uvek čvrsto uhvatite utikač i ravnim izvlačenjem ga isključite iz utičnice.
- Ventilacioni otvori, ako je uređaj zatvoren ili u ugradnom položaju, ne smeju biti blokirani.
- Nikada nemojte da skladištite u uređaju eksplozivne supstance kao što su konzerve aerosoli sa zapaljivim gorivom.
- Ne naginjite uređaj kako biste ga vukli ili gurali prilikom transporta.
- Prilikom postavljanja uređaja proverite da kabl za napajanje nije blokirao ili oštećen.
- Nemojte koristiti mehaničke uređaje niti druga sredstva kako biste ubrzali proces odmrzavanja.
- Nemojte koristiti fen za kosu da biste osušili unutrašnjost uređaja ili stavljati unutra sveću kako biste otklonili neprijatne mirise.
- Nemojte da koristite električne uređaje u frižideru.
- Pazite da prilikom pomeranja uređaja ne zaglavite deo tela kao što je dlan ili stopalo.
- Iskopčajte kabl za napajanje pre čišćenja unutrašnjosti ili spoljašnjosti uređaja.
- U unutrašnjost ili na spoljnu površinu uređaja u svrhu čišćenja ne prskajte vodu ili zapaljive materije (pastu za zube, alkohol, razređivač, benzen, zapaljive tečnosti, abrazivna sredstva itd.).
- Ne čistite uređaj četkama, tkaninama ili sunđerima koji imaju grubu površinu ili metalne delove.
- Samo osobe kvalifikovane za popravke iz servisnog centra LG Electronics mogu vršiti rasklapanje, popravku ili izmenu uređaja. Obratite se centru za podršku korisnika LG Electronics ako se preselite i instalirate uređaj na drugom mestu.

Rizik od požara i zapaljivi materijali

- U slučaju da se otkrije curenje, treba izbegavati otvoreni plamen ili potencijalne izvore paljenja, kao i nekoliko minuta provetriti

prostoriju u kojoj se nalazi uređaj. Da bi se izbeglo stvaranje lako zapaljive mešavine gasa i vazduha, u slučaju da dođe do curenja u okviru rashladnog kola, veličina prostorije u kojoj se koristi uređaj treba da odgovara količini korišćenog rashladnog sredstva. Površina prostorije mora da bude 1 m² na svakih 8 g rashladnog sredstva R600a koji se nalazi unutar uređaja.

- Rashladno sredstvo koje curi iz cevi može da se zapali ili da izazove eksploziju.
- Količina rashladnog sredstva u uređaju prikazana je na identifikacionoj pločici unutar uređaja.

Instalacija

- Uređaj treba da transportuju isključivo dve ili više osoba držeći uređaj čvrsto.
- Instalirajte uređaj na čvrstom i ravnom podu.
- Ne instalirajte proizvod na vlažnom i prašnjavom mestu. Ne instalirajte i ne odlažite uređaj u spoljašnjoj sredini ili u prostoru koji je izložen vremenskim uslovima kao što su direktna sunčeva svetlost, vetar, kiša ili temperature ispod tačke smrzavanja.
- Ne postavljajte uređaj na mesto koje je izloženo direktnoj sunčevoj svetlosti ili toploti grejnih tela, kao što su peći ili grejalice.
- Budite pažljivi da ne izložite poledinu uređaja u toku instalacije.
- Instalirajte uređaj na mestu na kom je lako isključiti utikač uređaja.
- Budite pažljivi kako vam ne bi pala vrata prilikom sklapanja ili rasklapanja uređaja.
- Budite pažljivi kako ne biste priklještili, zgnječili ili oštetili kabl tokom sklapanja ili rasklapanja vrata uređaja.
- Budite pažljivi da utikač ne bude podignut na gore ili da uređaj ne bude naslonjen na utikač.
- U utičnicu nemojte da priključujete adapter za utičnice ili drugi pribor.
- Nemojte menjati ili produžavati kabl za napajanje.
- Uverite se da je utičnica pravilno uzemljena i da pin za uzemljenje na kablju za napajanje nije oštećen ili uklonjen iz utikača. Za više detalja

o uzemljenju, raspitajte se u centru za podršku korisnika LG Electronics.

- Uređaj je opremljen kablom za napajanje koji ima provodnik za uzemljenje opreme i utikač za uzemljenje. Utikač mora da se priključi u odgovarajuću utičnicu koja je instalirana i uzemljena u skladu sa svim lokalnim propisima i uredbama.
- Nemojte nikada pokretati uređaj koji pokazuje simptome oštećenja. Konsultujte prodavca o svim nedoumicama.
- Odložite sav materijal za pakovanje (poput plastičnih kesa i stiropora) dalje od dece. Materijal za pakovanje može da izazove gušenje.
- Nemojte uključivati uređaj u adapter sa više utičnica koji nema kabl za napajanje (priključen).
- Uređaj bi trebalo priključiti na namenski vod sa zasebnim osiguračem.
- Nemojte da koristite izlaz sa višestrukim utičnicama koji nije odgovarajuće uzemljen (prenosni). U slučaju upotrebe odgovarajuće uzemljenog izlaza s višestrukim utičnicama (prenosni), koristite izlaz s višestrukim utičnicama čiji je kapacitet struje jednak kapacitetu napojnog kabla ili veći od njega i koristite izlaz s višestrukom utičnicom samo za dotični uređaj.

Rad

- Ne koristite uređaj za bilo koju namenu (skladištenje medicinskog ili eksperimentalnog materijala ili transport) osim za skladištenje hrane u domaćinstvu.
- Ako voda prodire u električne delove uređaja, isključite utikač iz struje i obratite se centru za podršku korisnika LG Electronics.
- Isključite utikač iz struje tokom jake grmljavine ili sevanja ili kada se ne koristi duži vremenski period.
- Ne dodirujte utikač ili kontrole uređaja mokrim rukama.
- Pazite da se kabl previše ne savija ili da nije pritisnut nekim teškim predmetom.

- Ako primetite bilo kakav čudan zvuk, miris ili dim koji dopire iz uređaja, odmah isključite utikač iz struje i obratite se centru za podršku korisnika LG Electronics.
- Ne stavljajte ruke ili metalne predmete unutar oblasti koja ispušta hladan vazduh, na poklopac ili na rešetku koja otpušta toplotu sa zadnje strane.
- Ne primenjujte prekomernu silu ili udarce na zadnji poklopac uređaja.
- Kada otvarate i zatvarate vrata uređaja vodite računa o deci u blizini. Vrata mogu udariti dete i izazvati povredu. Nemojte dozvoliti nijednoj osobi da se ljulja držeći se za bilo koja vrata jer to može dovesti do prevrtanja jedinice i teških povreda.
- Izbegnite opasnost od toga da se dece zaglave unutar uređaja. Ako se dete zaglavi unutar uređaja, može se ugušiti.
- Ne stavljajte životinje i kućne ljubimce unutar proizvoda.
- Na uređaj nemojte da stavljate teške ili lomljive predmete, posude sa tečnošću, zapaljive materije, zapaljive predmete (npr. sveće, svetiljke itd.) ili uređaje za grejanje (kao što su štednjaci, grejalice, itd.).
- Ne stavljajte bilo koje elektronske uređaje (npr. grejač ili mobilni telefon) unutar uređaja.
- Ako dođe do curenja gasa (izobutan, propan, prirodni gas, itd.), ne dirajte uređaj ili utikač i odmah provetrite prostoriju. Ovaj uređaj koristi rashladno sredstvo (izobutan, R600a). Iako koristi malu količinu gasa, gas je i dalje zapaljiv. Curenje gasa tokom transporta uređaja, instalacije ili njegovog rada može izazvati požar, eksploziju ili povredu ukoliko se pojave varnice.
- U blizini uređaja nemojte da koristite ili da ostavljate unutar uređaja zapaljive materije (kao što su eter, benzen, alkohol, hemikalije, tečni naftni gas, zapaljivi sprejevi, insekticidi, osveživači vazduha, kozmetika, itd.).

Odlaganje

- Prilikom bacanja uređaja, uklonite zaptivač vrata dok su police i korpe na svom mestu i držite decu dalje od uređaja.

OPREZ

OPREZ

- Da bi se smanjio rizik od manje povrede lica, kvara ili oštećenja uređaja ili imovine prilikom korišćenja ovog uređaja poštujujte osnovne mere predostrožnosti, uključujući i sledeće:
-

Rad

- Ne dirajte zamrznutu hranu ili metalne delove u zamrzivaču mokrim ili vlažnim rukama. To može izazvati promrzline.
- Nemojte stavljati staklene posude, flaše ili limenke (naročito ako sadrže gazirana pića) u prostor za zamrzavanje, na police ili posudu za led jer će oni biti izloženi temperaturama ispod tačke zamrzavanja.
- Kaljeno staklo na prednjoj strani vrata uređaja ili polica može da se oštetiti u slučaju udara. Ako je staklo puklo, nemojte ga dodirivati rukama.
- Ne vešajte se na vrata uređaja, prostor za skladištenje, policu i ne penjite se na njih.
- Nemojte držati preveliku količinu flaša vode ili posuda za priloge u korpi na vratima.
- Ne otvarajte ili zatvarajte vrata uređaja uz upotrebu prekomerne sile.
- Ako su šarke vrata proizvoda oštećene ili neispravno rade, nemojte ih više koristiti i obratite se servisnom centru LG Electronics.
- Sprečite da životinje grickaju kabl za napajanje ili crevo za vodu.
- Nikad nemojte jesti zamrznutu hranu odmah nakon što je izvadite iz zamrzivača.
- Pazite da ne zaglavite dlan ili stopalo nakon otvaranja i zatvaranja vrata uređaja ili vrata u vratima.

Održavanje

- Nemojte da čistite staklene police ili poklopce toplom vodom dok su oni hladni. Mogu se slomiti ako su izloženi naglim temperaturnim promenama.
-

- Police nemojte da stavljate naopako. Police mogu da padnu.
- Da biste uklonili led iz uređaja, obratite se centru za podršku korisnika LG Electronics.
- Odložite led iz spremnika za led u zamrzivaču tokom dužeg izostanka struje.

MONTAŽA

Pre montaže

Dimenzije i razmaci

Premala udaljenost od susjednih predmeta može dovesti do slabljenja sposobnosti hlađenja i povećati potrošnju električne energije. Prilikom postavljanja uređaja, ostavite više od 50 mm prostora od zadnje strane uređaja do zida.

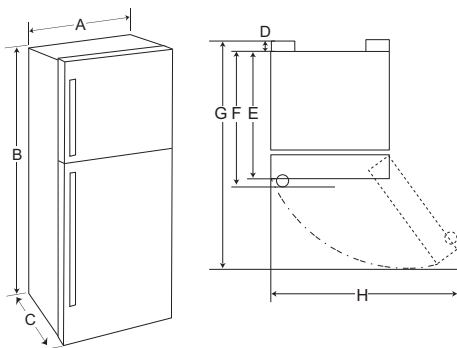

-	Tip (mm)				
-	a	b	c	d	e
A	780	780	780	700	700
B	1 800	1 800	1 720	1 680	1 680
C	730	700	730	730	700
D	27	27	27	27	27
E	673	673	673	673	673
F	703	-	703	703	-
G	1 420	1 420	1 420	1 340	1 340
H	1 390	1 340	1 390	1 250	1 210

NAPOMENA

- Informacija o vrsti uređaja navedena je na oznaci koja se nalazi u unutrašnjosti uređaja.

Temperatura prostora

- Ovaj uređaj je osmišljen da radi na temperaturi ograničenog opsega u zavisnosti od trenutne klimatske zone.
- Na temperature unutrašnjosti uređaja mogu uticati mesto na kojem je uređaj postavljen, temperatura prostora, učestalost otvaranja vrata i tako dalje.
- Podaci o klimatskoj klasi ovog uređaja mogu se naći na nalepnici s tehničkim podacima.

Klimatska klasa	Opseg temperature prostora izražen u °C
SN (Produženo Umereno)	+10 - +32
N (Umereno)	+16 - +32
ST (Suptropsko)	+16 - +38 / +18 - +38**
T (Tropsko)	+10 - +43* / +16 - +43 / +18 - +43**

* Australija, Indija, Kenija

** Argentina

NAPOMENA

- Uređaji koji imaju oznaku od SN do T predviđeni su za korišćenje na temperaturi između 10 °C i 43 °C.

Nivelisanje uređaja

Podešavanje nožice za nivelisanje

Ako se čini da se uređaj klacka ili se vrata ne zatvaraju lako, podesite nagib uređaja prateći uputstva u nastavku.

- 1 Okrenite nožicu za nivelisanje u smeru kretanja kazaljki na satu da podignete tu stranu

uređaja, odnosno u smeru suprotnom od kretanja kazaljki na satu da je spustite.

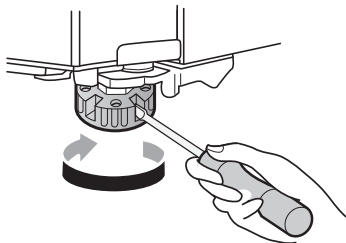

4 Pažljivo premestite uređaj zajedno sa više od dve osobe. Prilikom prenosa uređaja preko veće daljine, držite uređaj uspravno.

5 Nakon instalacije uređaja povežite utikač u utičnicu za napajanje i uključite ga.

2 Otvorite vrata i proverite da li se lako zatvaraju.

Uključivanje napajanja

Povezivanje uređaja

Nakon instalacije uređaja povežite utikač za napajanje sa utičnicom.

NAPOMENA

- Nakon povezivanja kabla za napajanje (ili utikača) sa utičnicom, sačekajte 3 ili 4 sata pre nego što stavite hranu u uređaj. Ako stavite hranu pre nego što se uređaj u potpunosti rashladi, hrana može da se pokvari.

Premeštanje uređaja u cilju promene mesta

Priprema za promenu položaja

- 1** Izvadite svu hranu iz uređaja.
- 2** Izvucite utikač iz struje, ubacite ga i pričvrstite za kuku za utikač na zadnjem delu ili na vrhu uređaja.
- 3** Trakom fiksirajte delove, kao što su police i ručka vrata, da biste sprečili da padnu dok premeštate uređaj.

RAD

Pre korišćenja

Napomene za rad

- Korisnici bi trebalo da imaju u vidu to da može doći do stvaranja leda ako vrata nisu potpuno zatvorena, ako je velika vlažnost tokom leta.
- Obezbedite dovoljno prostora između hrane koja se čuva na polici ili u korpi na vratima kako bi vrata mogla potpuno da se zatvore.
- Otvaranje vrata tokom dužih perioda može da dovede do značajnog povećanja temperature u odeljcima uređaja.
- Ako se frižider ostavlja prazan tokom dugih perioda, isključite ga, odmrznite ga, očistite ga, osušite ga i ostavite vrata otvorena da biste sprečili stvaranje buđi u uređaju.

Alarm za otvaranje vrata

Alarm se oglašava 3 puta u intervalu od 30 sekundi ako se vrata ostave otvorena ili ako se u potpunosti ne zatvore tokom jednog minuta.

NAPOMENA

- Obratite se centru za podršku korisnika LG Electronics ako se alarm čuje čak i nakon zatvaranja svih vrata.

Detekcija kvara

Uređaj može automatski da otkrije probleme tokom rada.

NAPOMENA

- Ako se uoči problem, uređaj ne radi i kod greške se prikazuje čak i ako se pritisne neko dugme.
- Ako se prikaže šifra greške, ne isključujte napajanje i odmah pozovite korisnički centar LG Electronics i prijavite šifru greške. Ako isključite napajanje, naš centar može imati poteškoća u pronalaženju problema.

Predlog za uštedu energije

- Za najefikasniju upotrebu energije, proverite da li su svi unutrašnji delovi (npr. korpe u vratima, fioke i police) na svojim mestima.
- Obezbedite dovoljno prostora između hrane koja se čuva. Ovo omogućava da hladan vazduh ravnomerno cirkuliše, pa se na taj način smanjuju i računi za struju.
- Ugrejanu hranu stavite unutra tek nakon što se ohladi, da ne bi došlo do vlaženja ili zaleđivanja.
- Kada čuvate hranu u zamrzivaču, podesite da temperatura zamrzivača bude niža od temperature koja je navedena na hrani.
- Nemojte da podešavate temperaturu uređaja na nižu nego što je to potrebno.
- Ne stavljajte hranu blizu senzora koji se nalazi u frižideru. Održavajte rastojanje od najmanje 3 cm od senzora.
- Imajte na umu da porast temperature nakon odleđivanja ima dozvoljeni opseg koji možete naći u specifikacijama uređaja. Ako želite da umanjite uticaj na čuvanje hrane zbog porasta temperature, uvezite ili umotajte hranu u više slojeva.

Delotvorno čuvanje hrane

- Hrana može da se zamrzne ili pokvari ako se drži na pogrešnoj temperaturi. Podesite frižider na ispravnu temperaturu za čuvanje hrane.
- Čuvajte smrznutu hranu ili ohlađenu hranu u zatvorenim posudama.
- Proverite rok trajanja i nalepnicu (uputstva za skladištenje) pre skladištenja hrane u uređaj.
- Ne skladištite hranu jako dugo ako se lako kvari na niskim temperaturama.
- Nemojte da stavljate nezamrznutu hranu tako da je u direktnom dodiru sa hranom koja je već zamrznuta. Može biti potrebno smanjiti količinu hrane koju treba zamrznuti ako se predviđa zamrzavanje hrane svakog dana.
- Stavite ohlađenu hranu ili smrznutu hranu u frižider ili zamrzivač odmah nakon kupovine.

- Živo meso i ribu čuvajte u odgovarajućim posudama u frižideru, tako da ne budu u dodiru sa drugom hranom i tako da ne kaplju na nju.
- Rashlađena hrana i drugi prehrambeni proizvodi mogu se čuvati na vrhu kutije za povrće.
- Izbegavajte da ponovo zamrzavate hranu koja se potpuno odledila. Ponovno zamrzavanje hrane koja se potpuno odledila umanjije njen ukus i nutritivnu vrednost.
- Ohladite vruću hranu pre skladištenja. Ako se unutra stavi previše vruće hrane, unutrašnja temperatura uređaja može da se poveća i negativno utiče na drugu hranu koja se čuva u uređaju.
- Nemojte da prepunite uređaj. Hladan vazduh ne može dobro da cirkuliše ako se uređaj prepuni.
- Ako podesite preterano nisku temperature za hranu, može se zalediti. Nemojte da podešavate temperaturu koja je niža od temperature potrebne za ispravno čuvanje hrane.
- Ako uređaj poseduje odeljke za hlađenje lako kvarljivih namirnica, u njima nemojte držati povrće i voće s većim sadržajem vlage jer se mogu zalediti zbog niske temperature.
- U slučaju nestanka struje, pozovite kompaniju za distribuciju električne energije da biste saznali koliko će on trajati.
 - Nemojte bespotrebno otvarati vrata nakon nestanka struje.
 - Nakon povratka električne energije, treba proveriti stanje hrane.

Zamrzavanje maksimalne količine hrane

Ako treba da stavite veliku količinu hrane, ledomat treba izvaditi iz uređaja i hranu treba staviti direktno na police zamrzivača u odeljku zamrzivača.

NAPOMENA

- Ubacite ledomat u odgovarajućem položaju.

Odeljak sa dve zvezdice

- Korpa ili fioka oblasti sa 2 zvezdice (***) se može koristiti za kratkotrajno čuvanje leda i hrane na temperaturi od -12 °C do -18 °C.
- Odeljci za zamrznutu hranu sa dve zvezdice pogodni su za čuvanje prethodno zamrznute hrane, čuvanje ili pravljenje sladoleda i kockica leda.
- Odeljci sa dve zvezdice nisu pogodni za zamrzavanje sveže hrane.

Maksimalni kapacitet zamrzavanja

- Funkcija **Express Freeze** omogućiće da zamrzivač dostigne maksimalni kapacitet zamrzavanja. To generalno traje do 24 časa i automatski se isključuje.
- Funkcija **Express Freeze** se mora uključiti 2 sata pre stavljanja svežih proizvoda u odeljak zamrzivača.
- Da bi bio bolji protok vazduha, ubacite unutra sve unutrašnje delove kao što su korpe i police.

Funkcije proizvoda

Izgled ili komponente uređaja mogu da se razlikuju od modela do modela.

Unutrašnjost (dve zvezdice **)

*1 Ova funkcija je dostupna samo na nekim modelima.

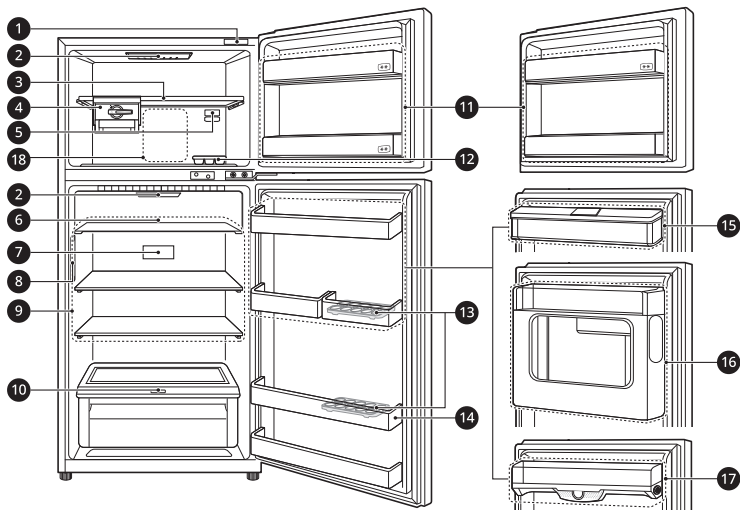

1 Smart Diagnosis jedinica

Koristite ovu funkciju kada se budete obratili korisničkom centru LG Electronics kako biste doprineli postavljanju tačne dijagnoze u slučajevima kada uređaj ne radi kako treba ili ako dođe do kvara.

2 LED lampa*1

LED lampe unutar uređaja se pale kada otvorite vrata.

3 Polica zamrzivača

Ovde se može čuvati zamrznuta hrana, npr. meso, riba i sladoled.

4 Pokretni ledomat*1

Ovde se ručno proizvodi i skladišti led.

- Ledomat možete da pomerate duž police s jedne na drugu stranu na željeni položaj.

5 Kontroler temperature u zamrzivaču

Ovaj kontroler reguliše protok vazduha u odeljku zamrzivača podešavanjem temperature na odgovarajući nivo.

6 Fioka za sveže proizvode / tacna na izvlačenje*1

Ovde se hrana čuva na nižim temperaturama nego u ostalim oblastima frižidera.

7 Kontrolna tabla za temperaturu frižidera*1

Ovde možete da podesite temperaturu frižidera.

8 Hlađenje u vratima^{*1}

Ovde izlazi hladan vazduh koji održava hladnoću korpe u vratima frižidera.

9 Polica frižidera

Ovo je mesto gde se ohlađena hrana i druge stvari skladište.

- Hranu sa većim sadržajem vode čuvajte na početku police.
- Visina police može da se podesi stavljanjem police u žljeb na drugoj visini.
- Stvarni broj policia može da se razlikuje od modela do modela.

10 Fioka za sveže povrće*

Ovde se čuva voće i povrće da bi se zadržala svežina podešavanjem kontrolera vlažnosti.

11 Korpa na vratima zamrzivača

Ovde se može čuvati mala zapakovana zamrznuta hrana ili hrana koja se često koristi.

NAPOMENA

- Broj korpi na vratima zamrzivača sa oblašču sa 2 zvezdice može se razlikovati u zavisnosti od modela koji ste kupili.
- Korpe u vratima nisu odeljak sa dve zvezdice prema novim pravilima o označavanju energetske efikasnosti (EU) 2019/2016.

12 Posuda za led^{*1}

Ovde se ručno proizvodi led.

13 Pokretna polica za jaja^{*1}

Ovde se čuvaju jaja.

- Stavite ih tu i koristite policu na željenom položaju po potrebi. Međutim, nemojte da koristite kao posudu za led ili da je stavljate na vrhu frižidera ili u fioku za povrće.

14 Korpa na vratima frižidera

Ovo je mesto gde se čuvaju mali paketi ohlađene hrane, pića i kesica sa sosom.

15 Rezervoar za vodu^{*1}

Na ovom mestu se čuva voda za dovod do automata.

16 Odeljak Vrata u vratima^{*1}

Ovo je mesto gde se čuvaju namirnice koja se često vade iz uređaja, kao što su napici i grickalice.

17 Izlaz za vazduh na vratima frižidera^{*1}

Hladan vazduh koji izlazi iz vrata i hladi odeljak direktno se doprema do korpe u vratima frižidera.

NAPOMENA

- **18** Za brzo zamrzavanje namirnica, skladištite hranu u centru donjeg odeljka. Namirnice se najbrže zamrzavaju u ovoj zoni.

Kontrolna tabla

Stvarna kontrolna tabla može da se razlikuje od modela do modela.

Kontrolna tabla i funkcije

*1 Ova kontrolna tabla je dostupna samo na nekim modelima.

1. kontrolna tabla: na vratima zamrzivača *1

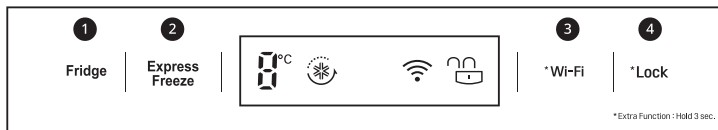

1 Fridge

Pritiskajte ovo dugme više puta da biste izabrali željenu temperaturu između 0 °C i 6 °C.

- Početna temperatura frižidera je 3 °C.

NAPOMENA

- Stvarna unutrašnja temperatura varira u zavisnosti od stanja u kom je hrana, jer je naznačena podešena temperatura zapravo ciljna temperatura, a ne stvarna temperatura unutar uređaja.

2 Express Freeze

Ova funkcija može brzo da zamrzne veliku količinu leda ili smrznute hrane.



- Ova funkcija se uključuje ili isključuje svaki put kada pritisnete dugme.
- Ova funkcija se automatski isključuje kada prođe određeni vremenski period.

3 Wi-Fi

Ovo dugme omogućava uređaju da se poveže na kućnu Wi-Fi mrežu. Pogledajte odeljak Pametne funkcije za informacije o početnom podešavanju aplikacije **LG ThinQ**.

4 Lock

Ova funkcija zaključava dugmad na kontrolnoj tabli.

- Da biste zaključali dugmad na kontrolnoj tabli, pritisnite i držite dugme Lock 3 sekunde dok se oznaka  ne pojavi i funkcija ne aktivira.
- Da biste onemogućili funkciju, pritisnite i držite dugme Lock 3 sekunde sve dok se oznaka  ne pojavi i funkcija ne deaktivira.

NAPOMENA

- Za optimalno čuvanje hrane, preporučuje se povećavanje ili smanjivanje za 1 °C od podrazumevane temperature.
- Kontrolna tabla će se automatski isključiti u cilju uštede energije.
- Ako dođe do bilo kakvog kontakta prsta ili kože sa kontrolnom tablom dok se ona čisti, može se aktivirati funkcija koju pokreće pritisnuto dugme.

2. kontrolna tabla: unutar frižidera*1

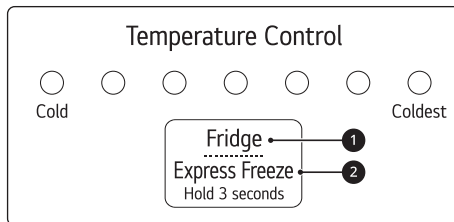

1 Fridge

Pritiskajte ovo dugme više puta da biste izabrali željenu temperaturu između hladnog i najhladnijeg.

- Početna temperatura frižidera je normalna.

2 Express Freeze

Ova funkcija može brzo da zamrzne veliku količinu leda ili smrznute hrane.

- Ova funkcija se uključuje ili isključuje svaki put kada pritisnete dugme.
- Ova funkcija se automatski isključuje kada prođe određeni vremenski period.

NAPOMENA

- Za optimalno čuvanje hrane, preporučuje se povećavanje ili smanjivanje za jedan nivo od podrazumevane temperature.

Podešavanje nivoa temperature zamrzivača (1-7)

Temperatura se može podesiti od nivoa 1 do nivoa 7. Preporučuje se nivo 3.

- Temperaturu možete da snizite okretanjem kontrolera udesno, a da je podignete okretanjem kontrolera ulevo.
- Podešavanjem kontrolera na nivo 6-7 održavaće se niska temperatura u zamrzivaču. Kada se brzo zamrzavanje završi (nivo 7), podesite kontroler na preporučeni nivo.

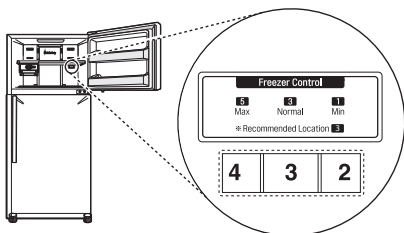

NAPOMENA

- Za optimalno čuvanje hrane, preporučuje se povećavanje ili smanjivanje za jedan nivo od podrazumevane temperature.
- Sačekajte 2 ili 3 sata nakon povezivanja uređaja na priključak pre nego što počnete da skladištite hranu u uređaju.
- Na temperature unutrašnjosti uređaja mogu uticati mesto na kojem je uređaj postavljen, temperatura prostora, učestalost otvaranja vrata i tako dalje.

Podešavanje nivoa temperature zamrzivača (1-8)

Temperatura se može podesiti od nivoa 1 do nivoa 8. Preporučuje se nivo 5.

- Temperaturo možete da snizite okretanjem kontrolera udesno, a da je podignete okretanjem kontrolera ulevo.
- Podešavanjem kontrolera na nivo 6 - 8 u zamrzivaču će se održavati niska temperatura.

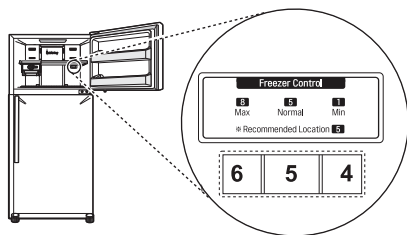

NAPOMENA

- Za optimalno čuvanje hrane, preporučuje se povećavanje ili smanjivanje za jedan nivo od podrazumevane temperature.
- Sačekajte 2 ili 3 sata nakon povezivanja uređaja na priključak pre nego što počnete da skladištite hranu u uređaju.
- Na temperature unutrašnjosti uređaja mogu uticati mesto na kojem je uređaj postavljen, temperatura prostora, učestalost otvaranja vrata i tako dalje.

Automat za vodu

Ova funkcija je dostupna samo na nekim modelima.

Korišćenje automata

Vodu možete da sipate pritiskom na ručicu

- Pritisnite pedalu ① automata za vodu da biste dobili hladnu vodu.

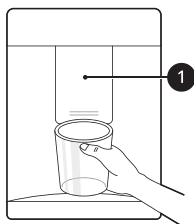

⚠ OPREZ

- Držite decu dalje od automata kako biste sprečili da se deca igraju sa komandama ili da ih oštete.
- Ne koristite tanke kristalne ili porcelanske posude prilikom sipanja vode ili leda iz automata.

NAPOMENA

- Ako je obod šolje mali, voda može da počne da prska iz čaše ili da je potpuno promaši.

Čišćenje dozirnog tasa

Prebrišite celu površinu vlažnom krpom. Automat se može navlažiti lako zbog prosute vode.



Čišćenje ispusta automata

Često prebrišite ispušt automata čistom krpom jer se lako može zaprljati.

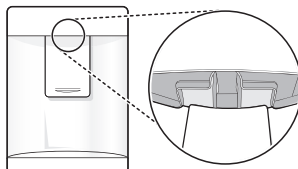

NAPOMENA

- Dlačice krpe mogu da se zalepe za ispušt.

Punjenje rezervoara za vodu

Rezervoar za vodu čuva vodu koja treba da se dozira preko automata.

- 1 Otvorite čep na vrhu rezervoara za vodu.

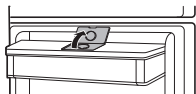

- 2 Napunite rezervoar za vodu pijaćom vodom i zatvorite čep.

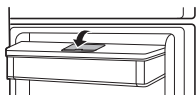

⚠ UPOZORENJE

- Puniti samo pitkom vodom. Nemojte da puniti rezervoar za vodu pićima ili toplom vodom.
- Deci ne treba dozvoliti da budu blizu rezervoara za vodu.

⚠ OPREZ

- Nemojte da primenjujete prekomernu silu ili udarac prilikom uklanjanja ili rasklapanja rezervoara automata za vodu.

NAPOMENA

- Rezervoar za vodu treba oprati pre nego što ga napunite pitkom vodom.
- Ako voda ne izađe, napunite rezervoar za vodu pitkom vodom.

Čišćenje rezervoara za vodu

- 1 Uklonite poklopac rezervoara za vodu.

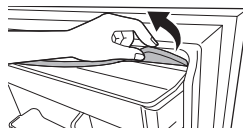

- 2 Ispraznite rezervoar za vodu.

- 3 Držite rezervoar za vodu obema rukama i povucite ga nagore.

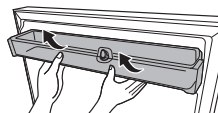

- 4 Uklonite ventil za vodu ❶ u rezervoaru za vodu tako što ćete ga okrenuti u smeru kretanja kazaljki na satu.

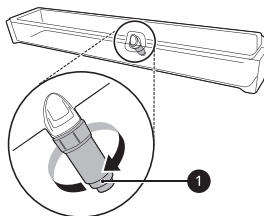

- 5 Očistite rezervoar za vodu i ventil za vodu pod tekućom vodom. Prebrišite unutrašnjost i spoljašnjost rezervoara za vodu i vrata frižidera čistom krpom.

- 6 Postavite rezervoar za vodu prateći obrnuti redosled radnji u odnosu na onaj koji važi za uklanjanje.

NAPOMENA

- Očistite rezervoare za vodu ako nisu korišćeni 48 sati.

Ledomat

Ova funkcija je dostupna samo na nekim modelima.

Korišćenje pokretnog ledomata

Ovde se ručno proizvodi i skladišti led.

- 1 Izvucite posudu za led iz ledomata.

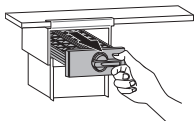

- 2 Napunite posudu za led vodom do označene linije za vodu.

- 3 Držite i gurnite posudu za led nazad u prvobitni položaj.

- 4 Držite ručicu posude za led i okrenite je u smeru kretanja kazaljki na satu da biste oslobodili kockice leda.

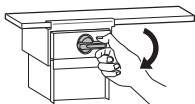

- 5 Držite ručicu korpe za led i izvucite je.

⚠ UPOZORENJE

- Punite samo pitkom vodom.

⚠ OPREZ

- Budite pažljivi da ne prospete vodu kada gurate posudu za led.
- Budite pažljivi da ne uvrnete posudu za led na silu jer se može polomiti.
- Ako često otvarate i zatvarate vrata frižidera, može potrajati neko vreme dok se voda ne zaledi.

NAPOMENA

- Možete da izvadite ledomat da biste dobili više prostora u odeljku zamrzivača ako ne želite da ih koristite.
- Ako se posuda za led prepuni, kockice leda mogu da se zalepe i njihovo vađenje može biti otežano.
- Led se lakše može izvaditi sipanjem vode na posudu za led.

Korišćenje posude za led

Ovde se ručno proizvodi led.

Napunite posudu za led vodom do označene linije za vodu.

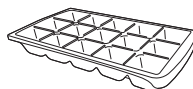

⚠ UPOZORENJE

- Punite samo pitkom vodom.

⚠ OPREZ

- Budite pažljivi da ne uvrnete posudu za led na silu jer se može polomiti.
- Ako često otvarate i zatvarate vrata frižidera, može potrajati neko vreme dok se voda ne zaledi.

NAPOMENA

- Ako se posuda za led prepuni, kockice leda mogu da se zalepe i njihovo vađenje može biti otežano.
- Led se lakše može izvaditi sipanjem vode na posudu za led.

Vrata u vratima

Ova funkcija je dostupna samo na nekim modelima.

Korišćenje odeljka Vrata u vratima

Pritisnite dugme na vrhu vrata frižidera sve dok se odeljak Vrata u vratima ne otvori.

Unutar odeljka Vrata u vratima i u okolnim korpama ima dosta prostora, što vam omogućava da skladištite hranu na organizovan način.

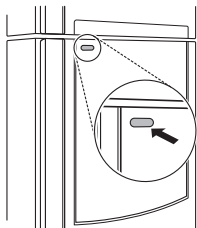

- 2 Izvucite korpu Vrata u vratima.

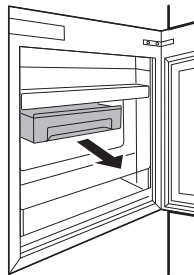

- 3 Postavite korpu Vrata u vratima prateći obrnuti redosled radnji u odnosu na onaj koji važi za uklanjanje.

Uklanjanje i ponovno postavljanje kutije Vrata u vratima

- 1 Držite obema rukama kutiju sa unutrašnje strane vrata u vratima i skinite je podizanjem na gore.

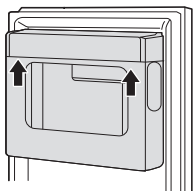

- 2 Postavite odeljak Vrata u vratima prateći obrnuti redosled radnji u odnosu na onaj koji važi za uklanjanje.

Korišćenje korpe Vrata u vratima

Čuvajte hranu koja se često vadi i koristi.

- 1 Otvorite odeljak Vrata u vratima.

Fioka frižidera

Korišćenje fioke za sveže povrće

Vlažnost u odeljku za povrće može da se podešava okretanjem dugmeta.

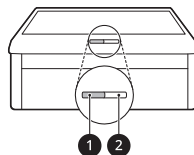

- 1 Za čuvanje voća.
- 2 Za čuvanje povrća.

Uklanjanje i ponovno postavljanje fioke za sveže povrće

- 1 Uklonite sadržaj iz fioke. Držite ručicu fioke za povrće i lagano izvlačite ka spolja sve dok se fioka u potpunosti ne zaustavi.

- 2** Podignite gore fioku za povrće i uklonite je tako što ćete je izvući.

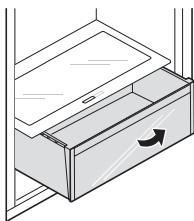

- 3** Postavite fioku za povrće prateći obrnuti redosled radnji u odnosu na onaj koji važi za uklanjanje.

⚠ OPREZ

- Izvadite svu hranu iz uređaja jer u suprotnom može doći do povrede izazvane težinom skladištene hrane.

Korpa na vratima

Uklanjanje i ponovno postavljanje korpe u vratima

- 1** Držite obe ivice korpe i izvadite je tako što ćete je podići nagore.

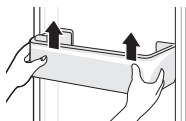

- 2** Ponovo postavite korpu na vratima prateći obrnuti redosled radnji u odnosu na onaj koji važi za uklanjanje.

Polica

Uklanjanje i ponovno postavljanje police

- 1** Držite obe strane police. Podignite policu nagore i uklonite je tako što ćete je izvući.

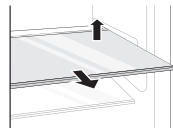

- 2** Ponovo postavite policu tako što ćete je skliznuti ka unutra sve dok policica ne legne u okvir.

PAMETNE FUNKCIJE

Aplikacija LG ThinQ

Ova funkcija je dostupna samo na modelima sa Wi-Fi-jem.

Aplikacija **LG ThinQ** omogućava vam da komunicirate sa uređajem koristeći pametni telefon.

Funkcije aplikacije LG ThinQ

Mogućnost komunikacije sa uređajem putem pametnog telefona primenom odgovarajućih pametnih funkcija.

Smart Diagnosis

- Ako naiđete na problem tokom korišćenja uređaja, ova funkcija Smart Diagnosis će vam pomoći da dijagnostikujete problem.

Postavke

- Omogućavaju vam da podesite razne opcije na uređaju i u aplikaciji.

NAPOMENA

- Ako zamenite bežični ruter, pružaoca internet usluga ili lozinku, obrišite registrovani uređaj iz aplikacije **LG ThinQ** i ponovo ga registrujte.
- Aplikacija je podložna promenama radi unapređenja rada uređaja i to bez prethodnog obaveštenja korisnika.
- Funkcije mogu varirati u zavisnosti od modela.

Pre korišćenja aplikacije LG ThinQ

- 1 Proverite udaljenost između uređaja i bežičnog rutera (Wi-Fi mreža).
 - Ako je udaljenost između uređaja i bežičnog rutera suviše velika, signal će biti slabiji. Zbog toga registracija može da traje dugo ili instalacija možda neće biti moguća.

- 2 Isključite opciju **Mobilni podaci** na svom pametnom telefonu.

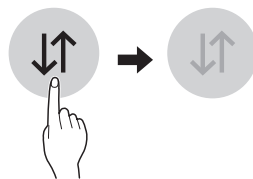

- 3 Povežite pametni telefon s bežičnim ruterom.

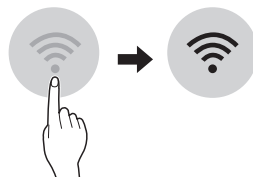

NAPOMENA

- Da biste proverili Wi-Fi vezu, proverite da li je indikator Wi-Fi veze osvetljen na kontrolnoj tabli.
- Uređaj podržava samo Wi-Fi mreže od 2,4 GHz. Da biste proverili mrežnu frekvenciju, obratite se internet provajderu ili pogledajte priručnik za bežični ruter.
- **LG ThinQ** ne snosi odgovornost za probleme sa povezivanjem na mrežu niti za bilo koje smetnje, kvarove ili greške izazvane povezivanjem na mrežu.
- Ako uređaj ne može da se poveže na Wi-Fi mrežu, možda je suviše daleko od rutera. Kupite pojačivač Wi-Fi signala (proširivač opsega) da biste pojačali Wi-Fi signal.
- Veza sa Wi-Fi mrežom možda neće biti uspostavljena ili će biti prekinuta zbog uslova u kojima funkcioniše kućna mreža.
- Povezivanje na mrežu možda neće funkcionisati ispravno zbog pružaoca internet usluga.
- Zbog okolnih bežičnih mreža možda će vaša bežična mreža biti spora.
- Uređaj se ne može da se registruje zbog problema s bežičnim prenosom signala. Isključite uređaj i sačekajte oko jednog minuta pre nego što pokušate ponovo.

NAPOMENA

- Ako je na bežičnom ruteru uključen zaštitni zid, isključite zaštitni zid ili dodajte izuzetak.
- Naziv bežične mreže (SSID) treba da se sastoji od kombinacije latiničnih slova i brojeva. (Nemojte da koristite posebne znakove)
- Korisnički interfejs pametnog telefona može da se razlikuje u zavisnosti od mobilnog operativnog sistema i proizvođača.
- Ako je sigurnosni protokol rutera podešen na **WEP** možda nećete moći da podesite mrežu. Molimo da promenite na druge sigurnosne protokole (preporučuje se **WPA2**) i ponovo registrujte proizvod.

Instalacija aplikacije LG ThinQ

Pretražite aplikaciju **LG ThinQ** u radnji Google Play Store & Apple App Store putem pametnog telefona. Pratite uputstva za preuzimanje i instalaciju aplikacije.

Povezivanje sa Wi-Fi mrežom

Dugme **Wi-Fi**, kada se koristi sa aplikacijom **LG ThinQ**, omogućava da se uređaj poveže na kućnu Wi-Fi mrežu. Indikator Wi-Fi veze prikazuje status povezanosti uređaja na mrežu. Indikator Wi-Fi mreže svetli kada je uređaj povezan na Wi-Fi mrežu.

• Prva registracija uređaja

Pokrenite aplikaciju **LG ThinQ** i pratite uputstva iz aplikacije o registraciji uređaja.

• Nova registracija uređaja ili registracija drugog korisnika

Pritisnite i 3 sekunde držite dugme **Wi-Fi** da biste ga privremeno isključili. Pokrenite aplikaciju **LG ThinQ** i pratite uputstva iz aplikacije o registraciji uređaja.

NAPOMENA

- Da biste isključili Wi-Fi funkciju, pritisnite i držite dugme **Wi-Fi** 3 sekunde. Indikator Wi-Fi veze će nestati.

Napomena sa informacijama o softveru otvorenog koda

Da biste dobili izvorni kôd za GPL, LGPL, MPL i ostale licence otvorenog koda koje imaju obavezu da prikažu izvorni kôd, a koje ovaj proizvod sadrži i da biste pristupili svim navedenim licencnim uslovima, obaveštenjima o autorskim pravima i ostalim relevantnim dokumentima, posetite stranicu <https://opensource.lge.com>.

Kompanija LG Electronics takođe pruža mogućnost slanja izvornog koda na CD-ROM-u, pod uslovom da pokrijete te troškove (koji obuhvataju cenu medija i troškove slanja i isporuke), za šta je neophodno da pošaljete zahtev kompaniji LG Electronics na e-adresu: opensource@lge.com.

Ova poruka važi za sve koji su upoznati sa ovom informacijom tri godine od naše poslednje isporuke ovog proizvoda.

Smart Diagnosis

Upotrebite tu funkciju da lakše dijagnostikujete i otklonite probleme sa svojim uređajem.

NAPOMENA

- Zbog razloga koji se ne mogu pripisati nemaru kompanije LGE, usluga možda neće biti u funkciji zbog spoljašnjih faktora, kao što su, bez ograničenja, nedostupnost funkcije Wi-Fi, prekid povezivanja sa funkcijom Wi-Fi, politika lokalne prodavnice aplikacija ili nedostupnost aplikacije.
- Funkcija može da podleže promenama bez prethodnog upozorenja i može da se javlja u različitim oblicima u zavisnosti od toga gde se nalazite.

Instalacija aplikacije LG ThinQ

Pretražite aplikaciju **LG ThinQ** u radnji Google Play Store & Apple App Store putem pametnog telefona. Pratite uputstva za preuzimanje i instalaciju aplikacije.

Korišćenje aplikacije LG ThinQ za dijagnostikovanje problema

Ako iskusite problem sa svojim uređajem koji podržava Wi-Fi, može da prenese podatke o otkrivanju i otklanjanju problema na pametan telefon korišćenjem aplikacije **LG ThinQ**.

- Pokrenite aplikaciju **LG ThinQ** i izaberite funkciju **Smart Diagnosis** u meniju. Pratite uputstva priložena u aplikaciji **LG ThinQ**.

Korišćenje zvučne dijagnostike za dijagnostikovanje problema

*1 Ova kontrolna tabla je dostupna samo na nekim modelima.

Pratite uputstva u nastavku za korišćenje metode zvučne dijagnostike.

- Pokrenite aplikaciju **LG ThinQ** i izaberite funkciju **Smart Diagnosis** u meniju. Pratite uputstva za zvučnu dijagnostiku priložena u aplikaciji **LG ThinQ**.

1. kontrolna tabla: na vratima zamrzivača*1

- 1 Pritisnite dugme **Lock** da biste aktivirali funkciju zaključavanja.
 - Ako je ekran zaključan duže od 5 minuta, morate da isključite zaključavanje i da ga zatim ponovo uključite.
- 2 Pritisnite i držite dugme **Fridge** 3 sekunde ili duže.
- 3 Otvorite vrata frižidera i zamrzivača, a zatim držite telefon na gornjoj desnoj rupici zvučnika.

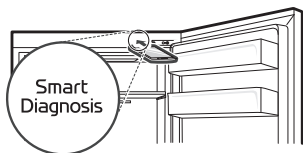

- 4 Nakon što se obavi prenos podataka, dijagnoza se prikazuje u aplikaciji.

2. kontrolna tabla: unutar frižidera*1

- 1 Otvorite vrata frižidera.
- 2 Zatvorite i otvorite vrata frižidera 5 puta u roku od 8 sekundi.

NAPOMENA

- Ako ne zatvorite i otvorite vrata 5 puta u roku od 8 sekundi, vreme će biti resetovano. Zatim ponovo morate da zatvorite i otvorite vrata 5 puta.

- 3 Ako se zvučni signal aktivira 4 puta, otvorite vrata zamrzivača i držite telefon blizu otvora zvučnika.

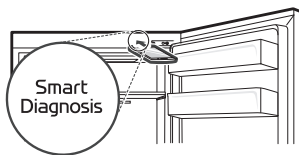

- 4 Nakon što se obavi prenos podataka, dijagnoza se prikazuje u aplikaciji.

NAPOMENA

- Za najbolje rezultate nemojte da pomerate telefon dok se zvukovi prenose.

ODRŽAVANJE

Čišćenje

Opšti saveti za čišćenje

- Obavljanje ručnog održavanja, održavanja ili čišćenja uređaja dok se hrana nalazi u zamrzivaču može da dovede do povećanja temperature hrane i smanjenja njenog roka trajanja tokom čuvanja.
- Redovno čistite sve površine koje mogu doći u dodir sa hranom.
- Prilikom čišćenja unutrašnjih ili spoljnih površina uređaja, nemojte da koristite grube četke, pastu za zube ili zapaljive materijale. Nemojte da koristite sredstva za čišćenje koja sadrže zapaljive materije. To može da izazove gubitak boje ili oštećenje uređaja.
 - Zapaljive materije: alkohol (etanol, metanol, izopropil alkohol, izobutil alkohol, itd), razređivači, izbeljivači, benzen, zapaljive tečnosti, abrazivi itd.
- Nakon čišćenja proverite da li je kabl za napajanje oštećen.

Čišćenje spoljašnjosti

- Kada usisavanjem čistite spoljne ventilacione otvore uređaja, onda treba izvući kabl za napajanje iz utičnice da biste izbegli statičko pražnjenje koje bi moglo da ošteti elektroniku ili da izazove strujni udar. Redovno čišćenje ventilacionih otvora pozadi i sa strane preporučuje se da bi se održao pouzdan i ekonomičan rad jedinice.
- Održavajte ventilacione otvore na spoljašnjosti uređaja čiste. Blokirani ventilacioni otvori mogu da dovedu do požara ili oštećenja uređaja.
- Za spoljašnjost uređaja koristite čist sunđer ili meku krpu sa blagim deterdžentom u toploj vodi. Nemojte da koristite abrazivna ili nagrizajuća sredstva za čišćenje. Nemojte da koristite kontaminirane krpe kada čistite vrata od nerđajućeg čelika. Uvek koristite zasebnu krpu i brišite u istom smeru kao i tekstura. To pomaže u smanjenju fleka i sprečavanju promene boje.

Čišćenje unutrašnjosti

- Kada se polica ili fioka uklanjaju iz unutrašnjosti uređaja, sklonite svu skladištenu hranu sa police ili iz fioke da biste sprečili da dođe do povrede ili oštećenja uređaja. U suprotnom, može doći do povrede zbog težine skladištene hrane.
- Odvojite police i fioke i očistite ih vodom, a zatim ih dovoljno osušite pre nego što ih ponovo postavite.
- Redovno brišite zaptivače na vratima pomoću vlažne mekane krpe.
- Treba očistiti mrlje i ono što se prospe u korpu na vratima jer to može da ugrozi mogućnost skladištenja hrane u korpi, a može je i oštetiti.
- Nikada ne perite police ili posude u mašini za pranje sudova. Delovi se mogu deformisati usled toplote.
- Sistem za automatsko otapanje u ovom uređaju obezbeđuje potpuno otapanje naslaga leda nastalih pri radu uređaja u uobičajenim radnim uslovima. Korisnici ne moraju ručno da ga otapaju.

REŠAVANJE PROBLEMA

Pre pozivanja servisa

Hlađenje

Simptomi	Mogući uzrok i rešenje
Nema hlađenja ili zamrzavanja.	Da li je došlo do nestanka struje? <ul style="list-style-type: none"> • Proverite da li drugi uređaji rade.
	Proverite da li drugi uređaji rade. <ul style="list-style-type: none"> • Ispravno prikopčajte utikač za napajanje u utičnicu.
	Moguće je da je pregoreo osigurač ili je došlo do iskakanja automatskog prekidača. Ili je uređaj uključen u utičnicu koja ima GFCI (prekidač uzemljenja), a automatski prekidač utičnice je iskočio. <ul style="list-style-type: none"> • Proverite glavnu razvodnu kutiju i zamenite osigurač ili resetujte automatski prekidač. Nemojte da povećavate kapacitet osigurača. Ako je problem u preopterećenju strujnog kola, kvalifikovani električar treba da ga popravi. • Resetujte automatski prekidač na GFCI-ju. Ako se problem nastavi, pozovite električara.
Hlađenje ili zamrzavanje je slabo.	Da li je temperatura frižidera ili zamrzivača postavljena na najtoplije podešavanje? <ul style="list-style-type: none"> • Postavite temperaturu frižidera ili zamrzivača na hladnije podešavanje.
	Da li je uređaj na direktnoj sunčevoj svetlosti ili je blizu objekta koji stvara toplotu, npr. rerna ili grejalica? <ul style="list-style-type: none"> • Proverite oblast instalacije i ponovo ga instalirajte dalje od objekata koji stvaraju toplotu.
	Da li ste unutra stavili vruću hranu bez prvobitnog hlađenja hrane? <ul style="list-style-type: none"> • Ohladite hranu pre nego što je stavite u frižider ili zamrzivač.
	Da li ste stavili previše hrane? <ul style="list-style-type: none"> • Održavajte odgovarajuću razdaljinu između hrane.
	Da li su vrata na uređaju potpuno zatvorena? <ul style="list-style-type: none"> • Skroz zatvorite vrata i proverite da skladištena hrana ne smeta vratima.
	Da li ima dovoljno prostora oko uređaja? <ul style="list-style-type: none"> • Podesite položaj instalacije da biste obezbedili dovoljno prostora oko uređaja.
U uređaju je neprijatan miris.	Da li je temperatura frižidera ili zamrzivača postavljena na „Toplo“? <ul style="list-style-type: none"> • Postavite temperaturu frižidera ili zamrzivača na hladnije podešavanje.

Simptomi	Mogući uzrok i rešenje
U uređaju je neprijatan miris.	Da li ste unutra stavili hranu koja ima jak miris? <ul style="list-style-type: none"> Hranu koja ima jak miris čuvajte u zatvorenim posudama.
	Možda se voće ili povrće pokvarilo u fioci? <ul style="list-style-type: none"> Bacite pokvareno povrće i očistite fioku za povrće. Nemojte previše dugo da čuvate povrće u fioci za povrće.

Kondenzacija i mraz

Simptomi	Mogući uzrok i rešenje
Kondenzacija se javlja unutar uređaja ili na dnu poklopca fioke za povrće.	Da li ste unutra stavili vruću hranu bez prvobitnog hlađenja hrane? <ul style="list-style-type: none"> Toplu hranu prvo ohladite pre nego što je stavite u frižider ili zamrzivač.
	Da li ste ostavili otvorena vrata uređaja? <ul style="list-style-type: none"> Iako će kondenzacija nestati brzo nakon što zatvorite vrata uređaja, možete da je obrišete pomoću suve tkanine.
	Da li često otvarate i zatvarate vrata uređaja? <ul style="list-style-type: none"> Kondenzacija može da nastane zbog temperaturne razlike u odnosu na spoljašnjost. Obrišite vlagu suvom tkaninom.
	Da li ste unutra stavili toplu ili vlažnu hranu koju niste je zatvorili u posudu? <ul style="list-style-type: none"> Hranu čuvajte u pokrivenoj ili zatvorenoj posudi.

Delovi i funkcije

Simptomi	Mogući uzrok i rešenje
Lampa koja je unutar uređaja se ne uključuje.	Kvar na lampi <ul style="list-style-type: none"> Zatvorite vrata i ponovo ih otvorite. Ako se lampa ne upali, obratite se centru za informacije za korisnike kompanije LG Electronics. Ne pokušavajte da uklonite lampu.

Buka

Simptomi	Mogući uzrok i rešenje
Uređaj je bučan i proizvodi čudne zvukove.	Da li je uređaj instaliran na tankom ili neravnom podu? <ul style="list-style-type: none"> Instalirajte uređaj na čvrstom i ravnom podu.

Simptomi	Mogući uzrok i rešenje
Uređaj je bučan i proizvodi čudne zvukove.	Da li zadnja strana uređaja dodiruje zid? <ul style="list-style-type: none"> • Podesite položaj instalacije da biste napravili dovoljno prostora oko uređaja.
	Da li ima raštrkanih predmeta iza uređaja? <ul style="list-style-type: none"> • Uklonite raštrkane predmete koji se nalaze iza uređaja.
	Da li je neki predmet na uređaju? <ul style="list-style-type: none"> • Uklonite predmet sa uređaja.

Wi-Fi

Simptomi	Mogući uzrok i rešenje
Vaš aparat i pametni telefon nisu priključeni na Wi-Fi mrežu.	Lozinka za Wi-Fi mrežu na koju pokušavate da se priključite nije ispravna. <ul style="list-style-type: none"> • Pronađite Wi-Fi mrežu na koju je priključen vaš pametni telefon i uklonite je, a zatim registrujte svoj uređaj na LG ThinQ.
	Mobilni podaci na vašem pametnom telefonu su uključeni. <ul style="list-style-type: none"> • Isključite opciju Mobilni podaci na svom pametnom telefonu i registrujte uređaj pomoću Wi-Fi mreže.
	Naziv bežične mreže (SSID) nije ispravno podešen. <ul style="list-style-type: none"> • Naziv bežične mreže (SSID) treba da se sastoji od kombinacije latiničnih slova i brojeva. (Nemojte da koristite posebne znakove)
	Frekvencija rutera nije 2,4 GHz. <ul style="list-style-type: none"> • Podržani su samo ruteri čija je frekvencija 2,4 GHz. Podesite bežični ruter na 2,4 GHz i priključite uređaj na bežični ruter. Da biste proverili frekvenciju rutera, obratite se provajderu internet usluga ili proizvođaču rutera.
	Udaljenost između uređaja i bežičnog rutera je suviše velika. <ul style="list-style-type: none"> • Ako je udaljenost između uređaja i bežičnog rutera suviše velika, signal može da bude suviše slab i veza možda neće biti ispravno konfigurisana. Stavite ruter bliže uređaju.

Korisnička služba i servis

Obratite se centru za informisanje korisnika kompanije LG Electronics.

- Da biste pronašli informacije ovlašćenom servisu kompanije LG, posetite naš veb-sajt na www.lg.com.
- Samo kvalifikovano servisno osoblje iz ovlašćenog servisa kompanije LG treba da rasklapa, popravlja ili menja uređaj.
- Minimalni garantni period ovog frižidera je 24 meseca.

32 REŠAVANJE PROBLEMA

- Rezervni delovi navedeni u Uredbi EU 2019/2019 dostupni su u trajanju od 7 godina (samo zaptivke na vratima su dostupne 10 godina).
- Za kupovinu rezervnih delova obratite se korisničkom informativnom centru kompanije LG Electronics ili putem našeg veb-sajta www.lg.com.

NAPOMENA

- Uredba EU 2019/2019, koja važi od 1. marta 2021, povezana je sa klasama energetske efikasnosti iz Uredbe EU 2019/2016.
- Za više informacija o energetskej efikasnosti uređaja posetite <https://ec.europa.eu> i obavite pretragu pomoću naziva modela (važi od 1. marta 2021.).
- Skenirajte QR kod na etiketi energetske efikasnosti na uređaju na kojoj se nalazi veza za informacije koje se odnose na performanse uređaja u bazi podataka EU EPREL. Čuvajte etiketu energetske efikasnosti za reference zajedno sa svim ostalim dokumentima dostavljenim uz uređaj (važi od 1. marta 2021.).
- Naziv modela se može naći na nalepnici s tehničkim podacima na uređaju.
- Ovaj proizvod sadrži izvor svetlosti klase energetske efikasnosti G.

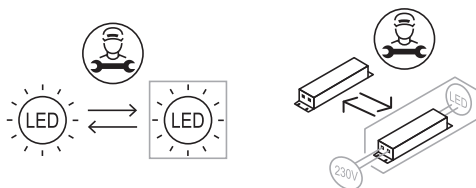

PRILOG

BRIGA O ŽIVOTNOJ SREDINI

Odlaganje starog aparata



ENGLISH

Disposal of Your Old Appliance

- This crossed-out wheeled bin symbol indicates that waste electrical and electronic products (WEEE) should be disposed of separately from the municipal waste stream.
- Old electrical products can contain hazardous substances so correct disposal of your old appliance will help prevent potential negative consequences for the environment and human health. Your old appliance may contain reusable parts that could be used to repair other products, and other valuable materials that can be recycled to conserve limited resources.
- You can take your appliance either to the shop where you purchased the product, or contact your local government waste office for details of your nearest authorised WEEE collection point. For the most up to date information for your country please see www.lg.com/global/recycling.

БЪЛГАРСКИ

Изхвърляне на стария уред

- Символът със зачертаня контейнер показва, че отпадъците от електрическите и електронните продукти (WEEE) трябва да се изхвърлят отделно от битовите отпадъци.

- Старите електрически продукти могат да съдържат опасни вещества и правилното изхвърляне на Вашия уред ще помогне за предотвратяване на негативните последиствия за околната среда и човешкото здраве. Вашият стар уред може да съдържа части за многократна употреба, които биха могли да бъдат използвани за ремонт на други продукти, както и други ценни материали, които могат да бъдат рециклирани с цел запазване на ограничените ресурси.
- Можете да занесете Вашия уред или в магазина, от който сте го закупили или можете да се свържете с местния държавен офис за отпадъците, за да получите информация за най-близкия РАЗРЕШЕН WEEE пункт за събиране на отпадъци. За най-актуална информация от Вашата държава, моля, погледнете тук: www.lg.com/global/recycling

ČEŠTINA

Likvidace starého přístroje

- Tento symbol přeškrtnutého koše značí, že odpad z elektrických a elektronických výrobků (WEEE) je nutné likvidovat odděleně od linky komunálního odpadu.
- Staré elektrické výrobky mohou obsahovat nebezpečné látky, takže správná likvidace starých přístrojů pomůže zabránit potenciálním negativním důsledkům pro životní prostředí a lidské zdraví. Staré přístroje mohou obsahovat znovu použitelné díly, které lze použít k opravě dalších výrobků a další cenné materiály, které lze recyklovat a šetřit tak omezené zdroje.
- Přístroj můžete zanést buď do obchodu, kde jste ho zakoupili nebo se obrátit na místní správu komunálních odpadů, kde získáte podrobné informace o autorizovaném sběrném místě WEEE. Pro poslední aktuální informace z vaší země si prosím prostudujte web www.lg.com/global/recycling.



DANSK

Bortskaffelse af dit gamle apparat

- Dette symbol med en affaldsspand med kryds over angiver at elektrisk og elektronisk affald (WEEE) skal bortskaffes og genbruges korrekt, adskilt fra kommunens husholdningsaffald.
- Gamle elektriske produkter kan indeholde farlige stoffer, så når du bortskaffer dit gamle apparat på korrekt vis, hjælper du med at forhindre mulige negative konsekvenser for miljø og mennesker. Dit gamle apparat kan indeholde dele som kan genbruges, fx til at reparere andre produkter, eller værdifulde materialer som kan genbruges og derved begrænse spild af værdifulde ressourcer.
- Du kan enten tage apparatet til den butik hvor du købte det, eller kontakte dit lokale affaldskontor angående oplysninger om det nærmeste, autoriserede WEEE-samlingspunkt. Find de sidste nye oplysninger for dit land på www.lg.com/global/recycling

DEUTSCH

Entsorgung Ihrer Altgeräte

- Das durchgestrichene Symbol eines fahrbaren Abfallbehälters weist darauf hin, dass Elektro- und Elektronik-Produkte (WEEE) getrennt vom Hausmüll entsorgt werden müssen. Bitte entsorgen Sie Altgeräte getrennt von anderem Abfall und bringen Sie diese zu einer ausgewiesenen Sammelstelle für das Recycling von elektrischen und elektronischen Geräten. Falls die Geräte Batterien oder Lampen enthalten, die vom Endverbraucher ohne Beschädigung leicht entnommen werden können, trennen Sie diese bitte vor der Entsorgung von den Hauptgeräten, es sei denn, Sie möchten, dass die alten Geräte wiederverwendet werden (alte Batterien und Lampen werden getrennt gesammelt). Bitte beachten Sie auch, dass Sie persönlich dafür verantwortlich sind, personenbezogene Daten auf dem Gerät zu löschen, bevor Sie Ihre Geräte entsorgen.

- Alte elektrische Produkte können gefährliche Substanzen enthalten, die eine korrekte Entsorgung dieser Altgeräte erforderlich machen, um schädliche Auswirkungen auf die Umwelt und die menschliche Gesundheit zu vermeiden. Ihre ausgedienten Geräte können wiederverwendbare Teile enthalten, mit denen möglicherweise andere Produkte repariert werden können, aber auch sonstige wertvolle Materialien enthalten, die zur Schonung knapper Ressourcen recycelt werden können.
 - Sie können Ihr Gerät entweder in den Laden zurückbringen, in dem Sie das Produkt ursprünglich erworben haben oder Sie kontaktieren Ihre Gemeindeabfallstelle für Informationen über die nächstgelegene autorisierte WEEE Sammelstelle. Bitte beachten Sie, dass einige* Vertrieber verpflichtet sind :
 - bei der Abgabe eines neuen Elektro- oder Elektronikgerätes an einen Endnutzer ein Altgerät des Endnutzers der gleichen Geräteart unentgeltlich zurückzunehmen, und
 - Altgeräte, die in keiner äußeren Abmessung größer als 25 Zentimeter sind, im Einzelhandelsgeschäft oder in unmittelbarer Nähe hierzu unentgeltlich zurückzunehmen; Wenn Offline oder Online Händler Neugeräte an Privathaushalte liefern, sind sie verpflichtet, Altgeräte direkt bei diesen abzuholen oder Rückgabemöglichkeiten in zumutbarer Entfernung anzubieten. Daher empfehlen wir Ihnen sich für weitere Informationen an Ihren Händler zu wenden.
 - LG Electronic Deutschland GmbH ist ordnungsgemäß als Hersteller in Deutschland registriert. Damit trägt LG deutschlandweit zur Sammlung von Elektro- und Elektronik-Altgeräten bei, die Sie in kommunalen Getrenntsammlstellen abgeben. Die aktuellsten Informationen finden Sie unter: www.lg.com/global/recycling oder <https://www.lg.com/de/support/altgeraete-rueckgabe>.
- * Vertrieber mit einer Verkaufsfläche für Elektro- und Elektronikgeräte von mindestens 400 Quadratmetern sowie Vertrieber von Lebensmitteln mit einer Gesamtverkaufsfläche von mindestens 800 Quadratmetern, die Elektro- und Elektronikgeräte anbieten



ΕΛΛΗΝΙΚΑ

Απόρριψη της παλιάς σας συσκευής

- Αυτό το διαγραμμένο σύμβολο του τροχοφόρου κάδου υποδεικνύει ότι τα απόβλητα ηλεκτρικών και ηλεκτρονικών προϊόντων (ΑΗΗΕ) πρέπει να απορρίπτονται χωριστά από τα γενικά οικιακά απορρίμματα.
- Τα παλιά ηλεκτρικά προϊόντα μπορεί να περιέχουν επικίνδυνες ουσίες και ως εκ τούτου η σωστή απόρριψη της παλιάς σας συσκευής αποτρέπει ενδεχόμενες αρνητικές συνέπειες για το περιβάλλον και την ανθρώπινη υγεία. Η παλιά σας συσκευή μπορεί να περιέχει επαναχρησιμοποιήσιμα ανταλλακτικά που θα μπορούσαν να χρησιμοποιηθούν για την επισκευή άλλων προϊόντων, καθώς και άλλα υλικά αξίας που μπορούν να ανακυκλωθούν για εξοικονόμηση των περιορισμένων φυσικών πόρων.
- Μπορείτε να πάτε τη συσκευή σας, είτε στο κατάστημα από το οποίο αγοράσατε το προϊόν, ή να επικοινωνήσετε το τοπικό γραφείο απορριμμάτων για λεπτομέρειες σχετικά με το πλησιέστερο εγκεκριμένο σημείο συλλογής ΑΗΗΕ (Απόβλητα Ηλεκτρικών και Ηλεκτρονικών Συσκευών). Για τις πιο πρόσφατες πληροφορίες για τη χώρα σας επισκεφθείτε τη διεύθυνση www.lg.com/global/recycling.

ESPAÑOL

Símbolo para marcar AEE

- El símbolo del contenedor de basura tachado con un aspa indica que la recogida separada de aparatos eléctricos y electrónicos (AEE) debe realizarse de manera separada.

- Los productos eléctricos antiguos pueden contener sustancias peligrosas de modo que la correcta eliminación del antiguo aparato ayudará a evitar posibles consecuencias negativas para el medio ambiente y para la salud humana. El antiguo aparato puede contener piezas reutilizables que podrían utilizarse para reparar otros productos y otros materiales valiosos que pueden reciclarse para conservar los recursos limitados. Este producto contiene pilas y/o acumuladores. Siempre que no sea necesaria la intervención de un profesional cualificado para ello, y antes del depósito final del producto en las instalaciones de recogida selectiva, usted debe extraer las pilas y acumuladores de forma segura y separadamente para su adecuada gestión.
- Puede llevar el aparato a cualquiera de los centros autorizados para su recogida. Para obtener la información más actualizada para su país por favor visite www.lg.com/global/recycling

EESTI

Teie vana seadme hävitamine

- Läbitõmmatud ristiga prügikasti sümbol tähendab, et elektriliste ja elektrooniliste toodete (WEEE) jäätmeid tuleb olmeprügist eraldi hävitada.
- Vanad elektriseadmed võivad sisaldada ohtlikke koostisosi, seega aitab prügi nõuetekohane hävitamine vältida võimalikku negatiivset mõju loodusele ja inimeste tervisele. Teie kasutatud seade võib sisaldada taaskasutatavaid osi, millega saab parandada teisi seadmeid ning muid väärtuslikke materjale, mida saab taaskasutada, et säilitada piiratud ressursse.
- Saate viia oma seadme kas kauplusse, kust see on ostetud või võtta ühendust kohaliku prügiveo ettevõttega, et saada lisainfot oma lähima WEEE jäätmete kogumiskoha kohta. Kõige ajakohasemat infot oma riigi kohta vaadake www.lg.com/global/recycling



SUOMI

Vanhan laitteesi hävittäminen

- Tämä yliristitettu jätteenmerkki ilmaisee, että sähkö- ja elektroniikkalaiteromu (WEEE) tulee pitää erillään kotitalousjätteestä ja viedä kunnalliseen kierrätyskeskukseen.
- Vanhat sähkötuotteet voivat pitää sisällään vaarallisia aineita, joten loppuun käytetyn laitteen oikea hävittäminen ehkäisee ympäristö- ja terveyshaittoja. Vanha laitteesi saattaa pitää sisällään uudelleen käytettäviä osia, joita voidaan käyttää korjaamaan muita tuotteita, sekä arvokkaita materiaaleja, joita voidaan kierrättää rajoitettujen resurssien säästämiseksi.
- Voit viedä laitteesi joko liikkeeseen, josta hankit laitteen, tai ottaa yhteyttä paikallishallintosi ympäristötoimistoon koskien lähintä valtuutettua WEEE-keräyspistettä. Kaikkein viimeisimmät tiedot koskien maatasi, ks. osoitteessa www.lg.com/global/recycling

FRANÇAIS

Recyclage de votre ancien appareil

- Ce symbole de poubelle barrée d'une croix indique que votre équipement électrique et électronique (EEE) ne doit pas être jeté avec les ordures ménagères. Il doit faire l'objet d'un tri et d'une collecte sélective séparée.
- Les équipements électriques que vous jetez peuvent contenir des substances dangereuses. Il est donc important de les jeter de façon appropriée afin d'éviter des impacts négatifs sur l'environnement et la santé humaine. L'équipement que vous jetez peut également contenir des pièces réutilisables pour la réparation d'autres produits ainsi que des matériaux précieux pouvant être recyclés pour préserver les ressources de la planète.

- Vous pouvez rapporter votre appareil au commerçant qui vous l'a vendu ou contacter votre collectivité locale pour connaître les points de collecte de votre EEE. Vous trouverez également des informations à jour concernant votre pays en allant sur www.quefairedemesdechets.fr

HRVATSKI

Zbrinjavanje starog uređaja

- Ovaj simbol prekrizene kante za smeće na kotačićima označava kako se otpadni električni i električni proizvodi (WEEE) moraju zbrinjavati odvojeno od komunalnog otpada.
- Dotrajali električni proizvodi mogu sadržavati opasne tvari stoga će ispravno zbrinjavanje vaših dotrajalih uređaja pomoći u sprječavanju potencijalnih negativnih posljedica na okoliš i ljudsko zdravlje. Vaš dotrajao uređaj može sadržavati dijelove koji se mogu ponovo iskoristiti za popravak drugih proizvoda te druge vrijedne materijale koji se mogu reciklirati i tako sačuvati ograničene resurse. Ovisno o razini smetnje / štete i dobi stavke, stari proizvodi mogu se popraviti za više radnog života koji će spriječiti izbjeci otpada. Proizvodi koji nisu prikladni za ponovnu uporabu može se reciklirati da se oporavim vrijedne resurse i pomoći da se smanji globalno potrošnju novih sirovina.
- Uređaj možete odnijeti u trgovinu u kojoj ste kupili proizvod ili možete kontaktirati ured za zbrinjavanje otpada kod vaših mjesnih nadležnih tijela te od njih saznati više informacija o najbližem ovlaštenom WEEE sabirnom centru. Za najnovije informacije iz svoje države pogledajte internetske stranice www.lg.com/global/recycling



MAGYAR

A régi készülék ártalmatlanítása

- A leselejtezett elektromos és elektronikai termékeket a háztartási hulladéktól elkülönítve kell begyűjteni, a jogszabályok által kijelölt módon és helyen.
- Régi készülékeinek megfelelő leselejtezése segíthet megelőzni az esetleges egészségre vagy környezetre ártalmas hatásokat.
- Ha további információra van szüksége régi készülékeinek leselejtezésével kapcsolatban, lépjen kapcsolatba velünk a szelektalok.hu oldalon, ahol tájékoztatjuk Önt visszavételi, átvételi, gyűjtési és kezelési kötelezettségeinkről.

ITALIANO

Smaltimento delle apparecchiature obsolete

- Tutte le apparecchiature elettriche ed elettroniche contrassegnate da questo simbolo ("bidone della spazzatura barrato da una croce"), devono essere raccolte e smaltite separatamente rispetto agli altri rifiuti urbani misti, mediante impianti di raccolta specifici installati da Enti pubblici o dalle autorità locali. Si ricorda che gli utenti finali domestici possono consegnare gratuitamente le apparecchiature elettriche ed elettroniche a fine vita presso il punto vendita all'atto dell'acquisto di una nuova apparecchiatura equivalente. Gli utenti finali domestici possono inoltre consegnare gratuitamente apparecchiature elettriche ed elettroniche di piccolissime dimensioni (non eccedenti i 25 cm) a fine vita direttamente presso un punto vendita a ciò abilitato, senza obbligo di acquistare una apparecchiatura nuova di tipo equivalente. Si prega di informarsi previamente presso il punto vendita prescelto circa tale ultima modalità di conferimento dell'apparecchiatura a fine vita.

- Il corretto smaltimento dell'unità obsoleta contribuisce a prevenire possibili conseguenze negative sulla salute degli individui e sull'ambiente. Una gestione responsabile del fine vita delle apparecchiature elettriche ed elettroniche da parte degli utenti contribuisce al riutilizzo, al riciclaggio e al recupero sostenibile dei prodotti obsoleti e dei relativi materiali.
- Per informazioni più dettagliate sullo smaltimento delle apparecchiature obsolete, contattare l'ufficio del comune di residenza, il servizio di smaltimento rifiuti o il punto vendita in cui è stato acquistato il prodotto. (www.lg.com/global/recycling)

LIETUVIŲ

Seno prietaiso utilizavimas

- Išbrauktos šiukšlių dėžės simbolis rodo, kad elektros ir elektronikos įrangos atliekos (EEJA) turėtų būti utilizuojamos atskirai nuo komunalinių atliekų.
- Senoje elektrinėje įrangoje gali būti pavojingų medžiagų, taigi tinkamas seno prietaiso utilizavimas padės apsisaugoti nuo galimų neigiamų pasekmių aplinkai ir žmonių sveikatai. Jūsų sename prietaise gali būti dalių, kurias galima panaudoti dar kartą taisant kitą įrangą ir kitų vertingų medžiagų, kurios gali būti perdirbamos siekiant tausoti ribotus išteklius.
- Savo prietaisą galite nugabenti į parduotuvę, kurioje įrangą įsigijote, arba susisiekiate su vietos valdžios atliekų tarnyba norėdami gauti artimiausio EEJA surinkimo vietos informaciją. Norėdami gauti daugiau informacijos savo šalyje, apsilankykite www.lg.com/global/recycling



LATVIEŠU

Jūsu vecās ierīces likvidēšana

- Šis simbols – pārsvītrotā atkritumu tvertne uz riteņiem – norāda, ka elektrisko un elektronisko iekārtu atkritumi (EEIA) jālikvidē atsevišķi no sadzīves atkritumu plūsmas.
- Veci elektriskie izstrādājumi var saturēt bīstamas vielas, tādēļ jūsu vecās ierīces pareiza likvidēšana palīdzēs novērst iespējamās negatīvās sekas videi un cilvēka veselībai. Jūsu vecā ierīce var saturēt vairākkārt izmantojamās detaļas, kuras var izmantot citu izstrādājumu remontam, un citus vērtīgus materiālus, kurus var pārstrādāt, tādējādi saglabājot ierobežotus resursus.
- Jūs varat aizņest ierīci vai nu uz veikalu, kurā šo izstrādājumu iegādājieties, vai sazināties ar vietējās pašvaldības atkritumu savākšanas iestādi un uzzināt sīkāku informāciju par tuvāko oficiālo EEIA savākšanas punktu. Jaunāko informāciju par savu valsti skatiet vietnē www.lg.com/global/recycling

МАКЕДОНСКИ

Фрлање на вашиот стар апарат

- Сите електрични и електронски производи треба да се фрлат засебно од комуналниот отпад, односно во собирни капацитети назначени од страна на владата или локалните власти.
- Правилното фрлање на вашиот стар апарат ќе помогне да се спречат потенцијални негативни последици за околината и човековото здравје.
- За подетални информации за фрлањето на вашиот стар апарат, стапете во контакт со општинската служба за отстранување отпад или со продавницата од каде што сте го купиле производот.

NEDERLANDS

Verwijdering van uw oude apparaat

- Dit symbool van de doorgekruiste vuilnisbak geeft aan dat afgedankte elektrische en elektronische producten (WEEE) afzonderlijk van het huishoudelijke afval moeten worden verwijderd.
- Oude elektrische producten kunnen gevaarlijke stoffen bevatten, dus een juiste verwijdering van uw oude apparaat helpt bij het voorkomen van mogelijke negatieve gevolgen voor het milieu en de volksgezondheid. Uw oude apparaat kan herbruikbare onderdelen bevatten die gebruikt zouden kunnen worden voor het repareren van andere producten, en andere waardevolle materialen die kunnen worden gerecycleerd voor het behoud van beperkte grondstoffen.
- U kunt uw apparaat meenemen naar de winkel waar u het product hebt gekocht, of u kunt contact opnemen met uw plaatselijke afvalinstantie voor de gegevens van uw dichtstbijzijnde geautoriseerde WEEE-verzamelpunt. Voor de meest geactualiseerde informatie voor uw land wordt verwezen naar www.lg.com/global/recycling

NORSK

Avhending av gamle apparater

- Dette symbolet av en utkrysset avfallsdunk indikerer at kasserte elektriske og elektroniske produkter (WEEE) skal kastes separat fra husholdningsavfall og leveres til den kommunale resirkulering.
- Gamle elektriske produkter kan inneholde farlige stoffer, så korrekt avfallshåndtering av det gamle apparatet bidrar til å hindre potensielt negative konsekvenser for miljøet og andres helse. Gamle apparater kan inneholde gjenbrukbare deler som kan brukes til å reparere andre produkter og andre verdifulle materialer som kan resirkuleres for å bevare begrensede ressurser.
- Du kan bringe apparatet enten til butikken der du kjøpte produktet, eller ta kontakt med den lokale myndighetens avfallskontor for informasjon om nærmeste autoriserte innsamlingspunkt for el-avfall (WEEE-avfall). For den mest oppdaterte informasjonen for ditt land, gå til www.lg.com/global/recycling



POLSKI

Utylizacja starego urządzenia

- Symbol przekreślonego pojemnika na odpady na kółkach oznacza, że produkty elektryczne lub elektroniczne (WEEE) należy zutylizować poza obiegiem odpadów komunalnych.
- Stare produkty elektroniczne mogą zawierać niebezpieczne substancje. Właściwa utylizacja starego urządzenia pozwoli uniknąć potencjalnych negatywnych skutków dla środowiska i zdrowia. Stare urządzenie może zawierać części wielokrotnego użytku, które mogą zostać wykorzystane do naprawy innych produktów lub inne wartościowe materiały, które można przetworzyć, aby oszczędzać zasoby naturalne.
- Możesz zanieść urządzenie do sklepu, w którym zostało kupione lub skontaktować się z lokalnym urzędem gospodarki odpadami, aby uzyskać informacje o najbliższym punkcie zbiórki WEEE. Aby uzyskać aktualne informacje z zakresu gospodarki odpadami obowiązującej w Twoim kraju, odwiedź stronę <http://www.lg.com/global/sustainability/environment/take-back-recycling/global-network-europe> (plik PDF : „For more information about how to recycle LG products in your country”).

PORTUGUÊS

Eliminação do seu aparelho usado

- Este símbolo de um caixote do lixo com rodas e linhas cruzadas sobrepostas indica que os resíduos de produtos elétricos e eletrônicos (WEEE) devem ser eliminados separadamente do lixo doméstico.

- Os produtos elétricos usados podem conter substâncias perigosas, pelo que, a eliminação correta do seu aparelho usado pode contribuir para evitar potenciais danos para o ambiente e saúde humana. O seu aparelho usado pode conter peças reutilizáveis que podem ser usadas para reparar outros aparelhos e materiais úteis que podem ser reciclados para preservar os recursos limitados.
- Pode levar o seu aparelho à loja onde o adquiriu ou contactar a sua entidade local de recolha e tratamento de resíduos para obter mais informações sobre o ponto de recolha WEEE autorizado mais próximo. Para obter informações mais atualizadas relativas ao seu país, visite www.lg.com/global/recycling

ROMÂNĂ

Eliminarea aparatului vechi

- Simbolul de pubeleă indică faptul că deșeurile electrice și electronice (WEEE) trebuie eliminate separat de celelalte deșeuri.
- Produsele electrice și electronice vechi conțin substanțe periculoase. Astfel, prin eliminarea corespunzătoare veți contribui la prevenirea deteriorării mediului înconjurător și al sănătății umane. Este posibil ca dispozitivul dvs. vechi să conțină piese componente, care pot fi folosite pentru repararea altor produse sau materiale importante care pot fi reciclate în scopul economisirii resurselor limitate.
- Dispozitivul vechi poate fi returnat magazinului de unde a fost achiziționat, sau puteți contacta firma responsabilă pentru eliminarea deșeurilor, în scopul aflării locației unității autorizate pentru reciclarea deșeurilor electrice și electronice (WEEE). Pentru informații mereu actualizate și referitoare la țara dvs. vă rugăm vizitați pagina web www.lg.com/global/recycling



SLOVENČINA

Zneškodovanje starého spotrebiča

- Tento symbol prečiarknutého odpadkového koša na kolieskach znamená, že odpad z elektrických a elektronických zariadení (WEEE) musí byť zneškodovaný samostatne od komunálneho odpadu.
- Staré elektrické produkty môžu obsahovať nebezpečné latky, preto správne zneškodnenie vášho starého spotrebiča pomôže zabrániť potenciálnym negatívnym dopadom na prostredie a ľudské zdravie. Váš starý spotrebič môže obsahovať diely, ktoré možno opätovne použiť na opravu iných produktov, a iné cenné materiály, ktoré možno recyklovať s cieľom chrániť obmedzené zdroje.
- Svoj spotrebič môžete zniešťať do predajne, kde ste produkt zakúpili, alebo sa môžete obrátiť na oddelenie odpadov miestnej samosprávy a požiadať o informácie o najbližšom zbernom mieste odpadu z elektrických a elektronických zariadení (WEEE). Najnovšie informácie platné pre vašu krajinu nájdete na stránke www.lg.com/global/recycling

SLOVENŠČINA

Odstranjanje vašega starega aparata

- Na izdelku prečrtan simbol smetnjaka opozarja, da je treba odpadne električne in elektronske izdelke (OEEI) odstranjevati ločeno od ostalih komunalnih odpadkov.
- Odpadni električni izdelki lahko vsebujejo nevarne snovi, zato s pravilnim odstranjevanjem starega aparata pripomorete k preprečevanju morebitnih negativnih vplivov na okolje in zdravje ljudi. Vaš stari aparat lahko vsebuje dele, ki bi jih bilo mogoče uporabiti za popravilo drugih izdelkov, in druge dragocene materiale, ki jih je mogoče reciklirati in s tem ohraniti omejene vire.

- Vaš aparat lahko odnesete bodisi v trgovino, kjer ste kupili ta izdelek, ali pa se obrnite na lokalni urad za odstranjevanje odpadkov glede podrobnosti o najbližjem pooblaščenem zbirnem mestu za OEEI. Za najnovejše informacije za vašo državo si oglejte www.lg.com/global/recycling

SHQIP

Hedhja e pajisjes suaj të vjetër

- Të gjitha produktet elektrike dhe elektronike duhet të hidhen veçmas nga mbetjet e bashkisë përmes pikave të grumbullimit të caktuara nga qeveria ose autoritetet vendase.
- Hedhja e duhur e pajisjes suaj të vjetër do të ndihmojë në parandalimin e pasojave të mundshme negative për mjedisin dhe shëndetin e njeriut.
- Për informacione më të hollësishme rreth hedhjes të pajisjes suaj të vjetër, ju lutem kontaktoni zyrën e qytetit, shërbimin për hedhjen e mbeturinave ose dyqanin ku e keni blerë produktin.



SRPSKI

Odlaganje starog aparata

- Ovaj simbol precrtnana kanta za smeće pokazuje da električni i elektronski otpad (WEEE) treba da se odlaže odvojeno od običnog komunalnog otpada.
- Stari električni aparati mogu da sadrže otrovne supstance, tako da će pravilno odlaganje Vašeg starog aparata pomoći sprečavanju pojave negativnih posledica po životnu sredinu i zdravlje ljudi. Vaš stari aparat može da sadrži delove za višekratnu upotrebu koji se mogu koristiti za zamenu drugih proizvoda i druge vredne materijale koji se mogu reciklirati radi očuvanja ograničenih resursa.
- Vaš aparat možete da odnesete u radnju gde ste ga kupili ili da kontaktirate lokalnu vladinu kancelariju za otpad kako biste dobili informaciju o najbližoj autorizovanoj WEEE stanici za odlaganje ovog otpada. Za najnovije informacije za Vašu zemlju, molimo Vas da pogledate web stranicu www.lg.com/global/recycling



Solo España



FR

Cet appareil
et ses accessoires
se recyclent

REPRISE
À LA LIVRAISON



OU

À DÉPOSER
EN MAGASIN



OU

À DÉPOSER
EN DÉCHÈTERIE



Points de collecte sur www.quefairedemesdechets.fr
Privilégiez la réparation ou le don de votre appareil !

SVENSKA

Kassera den gamla apparaten

- Den överkorsade soptunnesymbolen indikerar att elektroniskt och elektriskt avfall (WEEE) ska kasseras separat från hushållsavfallet och lämnas in till av kommunen anvisat ställe för återvinning.
- Gamla elektroniska och elektriska produkter kan innehålla farliga substanser så korrekt avfallshantering av produkten förhindrar negativa konsekvenser för miljön och den mänskliga hälsan. Din gamla apparat kan innehålla återanvändningsbara delar som används för att reparera andra produkter och andra värdefulla material som kan återvinnas för att spara begränsade resurser.
- Du kan ta din gamla apparat till butiken där du köpte produkten, eller kontakta din kommun för information om närmaste WEEE-uppsamlingsställe. För den mest uppdaterade informationen i ditt land, gå till www.lg.com/global/recycling

Beleške

Beleške



Ovaj dokument je originalno proizveden i objavljen od strane proizvođača, brenda LG, i preuzet je sa njihove zvanične stranice. S obzirom na ovu činjenicu, Tehnoteka ističe da ne preuzima odgovornost za tačnost, celovitost ili pouzdanost informacija, podataka, mišljenja, saveta ili izjava sadržanih u ovom dokumentu.

Napominjemo da Tehnoteka nema ovlašćenje da izvrši bilo kakve izmene ili dopune na ovom dokumentu, stoga nismo odgovorni za eventualne greške, propuste ili netačnosti koje se mogu naći unutar njega. Tehnoteka ne odgovara za štetu nanесenu korisnicima pri upotrebi netačnih podataka. Ukoliko imate dodatna pitanja o proizvodu, ljubazno vas molimo da kontaktirate direktno proizvođača kako biste dobili sve detaljne informacije.

Za najnovije informacije o ceni, dostupnim akcijama i tehničkim karakteristikama proizvoda koji se pominje u ovom dokumentu, molimo posetite našu stranicu klikom na sledeći link:

<https://tehnoteka.rs/p/lg-kombinovani-frizider-gtf744blpzd-akcija-cena/>