

Uputstvo za upotrebu

GORENJE ugradna ploča IT643SYW7

gorenje



Tehnoteka je online destinacija za upoređivanje cena i karakteristika bele tehnike, potrošačke elektronike i IT uređaja kod trgovinskih lanaca i internet prodavnica u Srbiji. Naša stranica vam omogućava da istražite najnovije informacije, detaljne karakteristike i konkurentne cene proizvoda.

Posetite nas i uživajte u ekskluzivnom iskustvu pametne kupovine klikom na link:

<https://tehnoteka.rs/p/gorenje-ugradna-ploca-it643syw7-akcija-cena/>

UPUTSTVO ZA KORIŠĆENJE

Indukciona ploča za kuvanje

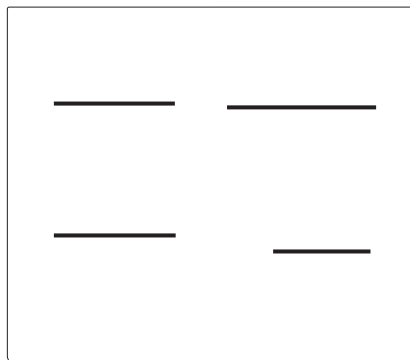

Zahvaljujemo vam na poverenju kojeg ste nam iskazali kupovinom našeg aparata.

Za lakšu upotrebu proizvoda priložili smo vam detaljna uputstva, koja će vam pomoći da se što brže upoznate sa svojim novim aparatom.

Najpre se uverite dali ste primili neoštećen aparat. Ukoliko otkrijete bilo kakvo transportno oštećenje, molimo vas da se obratite vašem prodavcu kod kog ste aparat kupili, ili područnom magacinu odakle je proizvod bio isporučen. Telefonski broj naći ćete na računu odnosno na otpremnici.

Uputstva za upotrebu aparata možete naći i na našem internetnom sajtu:

www.gorenje.com / < <http://www.gorenje.com> / >



INFORMACIJA!

Informacija, savet, ideja ili preporuka



UPOZORENJE!

Upozorenje za opasnost

Sadržaj

Mere predostrožnosti	4
Pažljivo pročitajte uputstva i sačuvajte ih, jer ćete ih možda trebati kasnije	4
Ostalo	7
Pre priključenja aparata	7
Opis uređaja	8
Tehnički podaci	8
Pre prve upotrebe	8
Ploča	9
Upravljanje pločom za kuvanje	12
Kontrolna tabla	12
Uključenje ugradne ploče za kuvanje	13
Uključenje ringle	13
Promena regulacija snage rada ringli	13
Automatika za brzo zagrevanje	13
Povezane ringle	14
Prepoznavanje položaja posude automatskim udruživanjem (premošćivanjem) ringle	15
Naročito pojačana snaga rada - Power Boost	16
Zaštita od pregrevanja	16
BEZBEDNOSNA BLOKADA ZA DECU / ZAKLJUČAVANJE	17
Odmrzavanje/podgrevanje	17
Vremenske funkcije	18
Privremeno zaustavljanje kuvanja – Stop/Go (pauza)	19
Funkcija memorije	19
Automatsko isključenje	19
Isključivanje zone za kuvanje	20
Indikator preostale toplote	20
Ograničenje trajanja rada	20
Isključenje kompletne ploče za kuvanje	20
Korisnikove regulacije	21
Čišćenje i održavanje	23
Tabela smetnji i grešaka u radu	24
Šumovi tokom indukcionog kuvanja	25
Ugradnja ugradne ploče za kuvanje	26
Postupak ugradnje	26
Ventilacioni otvori u donjem kuhinjskom elementu	27
Ugradnja u ravni sa radnom pločom	27
Postavljanje penaste zaptivke	31
Povezivanje ploče za kuvanje na mrežno napajanje	32
Dijagram povezivanja	32
Odlaganje	36

Mere predostrožnosti



Pažljivo pročitajte uputstva i sačuvajte ih, jer ćete ih možda trebati kasnije

Deca starija od osam godina, kao i lica smanjenih psiho-fizičkih ili mentalnih sposobnosti, odnosno lica bez potrebnih iskustava ili znanja, smeju koristiti ovaj aparat isključivo pod nadzorom lica zaduženih za njihovu bezbednost, koja će im pružiti i potrebnu pomoć i uputstva za rad aparata te ih upozoriti na opasnosti povezane s upotrebom aparata. Pazite da deca ne koriste aparat kao igračku. Deca neka također ne učestvuju u postupcima čišćenja aparata ili obavljanja radova na njegovom održavanju bez odgovarajućeg nadzora.

UPOZORENJE: sam aparat i dostupni elementi aparata mogu tokom rada jače da se ugriju. Izbegavajte dodir s grejnim elementima.

Mala deca (mlađa od osam godina) neka budu celo vreme pod nadzorom.

Nemojte da koristite paročistače ili perače pod pritiskom za čišćenje uređaja zbog toga što može doći do električnog udara.

Aparat nije namenjen upravljanju pomoću spoljnih programskih časovnika ili posebnih nadzornih sistema.

Način za iskopčavanje mora da bude inkorporiran u fiksno ožičenje u skladu sa pravilima ožičenja.

Ukoliko je priključni kabl oštećen, sme ga zameniti isključivo proizvođač ili njegov ovlašćeni serviser, jer ćete jedino time sprečiti eventualne opasnosti odnosno povrede (samo za aparate opremljene priključnim kablom).

UPOZORENJE: Ukoliko se je staklena površina ploče za kuvanje raspukla, isključite aparat da sprečite opasnost električnog udara. Isključite sve prekidače ringli za kuvanje i odšrafite osigurač, odnosno iskopčajte glavni osigurač, tako da aparat u potpunosti izolujete iz električne instalacije.

UPOZORENJE: Kuvanje na masti ili ulju na ploči za kuvanje je jako opasno ako je ostavite bez nadzora, jer može uzrokovati požar. Nemojte nikad pokušavati pogasiti požar vodom nego iskopčajte aparat iz električne struje i pokrijte plamen poklopcem ili vlažnom krpom.

UPOZORENJE: Opasnost požara: na površini ploče za kuvanje nemojte držati nikakve predmete.

OPREZ: Proces kuvanja mora biti nadgledan. Kratkotrajni proces kuvanja mora biti stalno nadgledan.

UPOZORENJE: Aparat je namenjen isključivo za kuvanje. Nemojte ga koristiti u bilo kakve druge svrhe, npr. za zagrevanje prostorija.

UPOZORENJE: Koristite isključivo štitnike ploče za kuvanje koje je oblikovao proizvođač aparata za kuvanje, ili koje proizvođač u svojim uputstvima za upotrebu preporučuje kao primerene štitnike za ovaj aparat. Korišćenje neprimerenih štitnika ploče za kuvanje može dovesti do nesreće.

Na indukcionu ringlu za kuvanje nemojte stavljati nikakve metalne predmete, kao što su noževi, viljuške, kašike ili poklopci, jer se zbog delovanja indukcije mogu jače zagrejati

Nakon upotrebe isključite ringlu za kuvanje odgovarajućim kontrolnim elementima; nemojte se oslanjati isključivo na sistem za prepoznavanje sudova.

Aparat sme priključiti samo servisna služba ili ovlašćeno stručno lice. Nestručni zahvati i popravci aparata mogu dovesti do opasnosti od strujnog udara i ozbiljnih povreda, kao i do oštećenja na aparatu.

Ostalo

Aparat je namenjen upotrebi u domaćinstvu. Nemojte ga koristiti u bilo kakve druge svrhe, npr. za zagrevanje prostorija, sušenje životinja, hartije, tkanina ili bilja, jer u takvim slučajevima postoji opasnost oštećenja ili požara.

Aparat sme priključiti samo servisna služba ili ovlašćeno stručno lice. Nestručni zahvati i popravci aparata mogu dovesti do opasnosti od strujnog udara i ozbiljnih povreda, kao i do oštećenja na aparatu.

Pazite da priključni kablovi drugih električnih aparata koji su priključeni na utičnicu u blizini vašeg aparata ne dođu u dodir s vrućim ringlama za kuvanje.

Ukoliko je kabl za napajanje oštećen, mora ga zameniti proizvođač ili ovlašćeni servisni tehničar kako bi se izbegle opasnosti.

Ukoliko se staklokeramička ploča za kuvanje koristi kao prostor za odlaganje predmeta, može na njoj doći do pojave ogrebotina ili drugih oštećenja. Nikada nemojte na ploči za kuvanje da zagrevate hranu u aluminijumskoj foliji ili plastičnim posudama. Folija ili posude mogu da se istope i da dovedu do požara ili oštećenja ploče za kuvanje.

Ispod uređaja nemojte da skladištite artikle osetljive na toplotu kao što su sredstva za čišćenje, deterdženti, sprejeve u boci i sl.

Do eventualne neusklađenosti nijansi boja različitih aparata ili sastavnih elemenata unutar jedne dizajn linije može da dođe iz različitih uzroka, kao što su npr. različiti uglovi pod kojima gledamo aparate, različite boje pozadine, materijali, kao i osvetljenje prostora.

Pre priključenja aparata



UPOZORENJE!

Pre priključenja aparata detaljno proučite uputstva za upotrebu. Otklanjanje kvarova, odnosno reklamacija koje su nastale zbog nepravilnog priključenja ili nepravilnog korišćenja aparata, nisu predmet garancije.

Opis uređaja



INFORMACIJA!

Funkcije i oprema uređaja zavise od konkretnog modela uređaja.

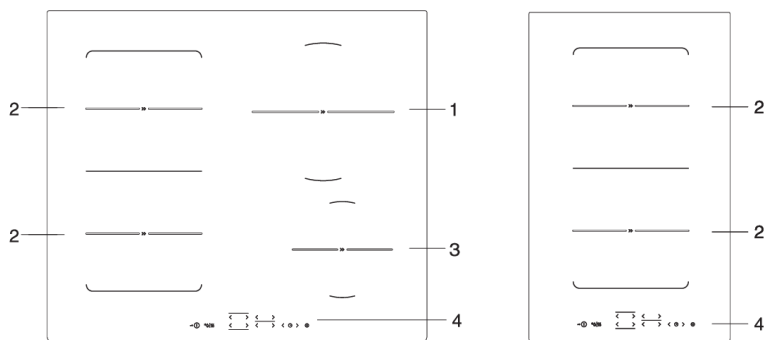

1. Indukciona ringla za kuvanje \varnothing 210 mm
2. Indukciona ringla za kuvanje \varnothing 180 mm
3. Indukciona ringla za kuvanje \varnothing 145 mm
4. Modul za upravljanje pločom za kuvanje

Tehnički podaci

(ovisno o modelu)



- A. Serijski broj
- B. Kôd
- C. Tip
- D. Zaštitni znak
- E. Oznaka modela
- F. Tehnički podaci
- G. Znaci skladnosti

Načpna pločica sa osnovnim podacima o aparatu pričvršćena je na donjoj strani ploče za kuvanje. Podatke o tipu i modelu možete pročitati u garantnom listu.

Pre prve upotrebe

Staklokeramičku površinu očistite vlažnom krpom i malo sredstva za ručno pranje sudova. Nemojte koristiti agresivna sredstva, kao što su na primer gruba sredstva za čišćenje koja ostavljaju ogrebotine, sunderi za sudove, ili sredstva za uklanjanje rđe ili mrlja..

Tokom prve upotrebe nastaje neprijatan vonj „po novom“, koji će vremenom nestati.

Ploča

Staklokeramička površina

- Ploča je otporna na temperaturne promene.
- Nemojte upotrebljavati puknutu ili polomljenu staklokeramičku ploču. Pad predmeta s oštrim ivicama na ploču može uzrokovati lomljenje ploče. Posledice mogu da budu vidljive odmah ili tek nakon nekog vremena.
- Ukoliko se pojavi bilo kakva vidljiva pukotina, smesta iskopčajte dovod električne energije u aparat.
- Pazite da ringle na ugradnoj ploči kao i dno posude uvek budu čisti i suvi, jer je time omogućeno dobro provođenje toplote, i površina za kuvanje neće se oštetiti. Na ringlu nemojte nikada stavljati praznu posudu.
- Ringla se može oštetiti ako na nju stavite praznu posudu. Pre nego što na ringlu stavite posudu, obrišite dno posude da bude potpuno suvo, jer je tako omogućeno dobro provođenje toplote.

Stepenovi snage kuvanja

Snagu zagrevanja ringli za kuvanje možete da podesite na 10 različitih nivoa (u zavisnosti od modela). U tabeli su prikazani primeri upotrebe za pojedine nivoe snage.

Nivo snage kuvanja	Namena
0	isključeno, korišćenje preostale toplote
1 - 2	topljenje, podgrejavanje, održavanje toplote
3	polagano kuvanje, odmrzavanje i podgrejavanje
4 - 5	kuvanje, dinstanje
6	lagano pečenje i prženje manjih količina
7 - 8	pečenje i prženje većih količina, pohovanje
9	kuvanje do ključanja
P	Power Boost - privremeno povećanje snage. Za brzo postizanje ključanja.

Štednja energije

- Kod nabavke sudova vodite računa o tome da je na sudovima obično naveden prečnik gornjeg dela suda, odnosno poklopca, koji je često veći od prečnika dna.
- Jela s dugim vremenom kuvanja spremajte u loncu pod pritiskom (tzv. ekonom lonci). Pri tome pazite da u loncu pod pritiskom uvek bude dovoljno tečnosti, inače ako je na ringli prazan lonac, može doći do pregrevanja i do oštećenja lonca i ringli za kuvanje.
- Po mogućnosti uvek koristite poklopce za šerpe i lonce ukoliko priprema hrane to omogućuje. Koristite sudove koji će po veličini biti primereni količini jela koju spremate. Priprema manje količine jela u velikom, delimično napunjenom sudu uzeće više energije no što je potrebno.

Funkcionisanje indukcione ringle za kuvanje

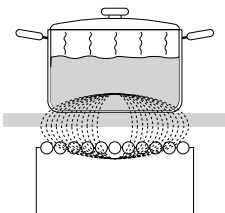

- Ploča za kuvanje opremljena je visoko efikasnim indukcionsim ringlama za kuvanje. Toplota nastaje neposredno na dnu posude, gde je i najpotrebnija, bez bilo kakvih gubitaka preko staklene keramičke površine. Tako je potrošnja energije osetno manja nego kod običnih grejača, koji deluju na principu sevanja.
- Staklokeramička ringla ne zagreva se direktno, nego samo preko povratne toplote, koju zrači šerpa. Ta toplota je nakon isključenja ringle naznačena sa „H“.

- Kod indukcijske ringle za kuvanje zagrevanje je omogućeno putem indukcijske bobine (navoja), ugrađene ispod staklokeramičke površine. Bobina uspostavlja magnetsko ringlu, zbog čega u dnu šerpe (koja može da se magnetizuje) nastaju strujni krugovi, koji je zagrevaju.

UPOZORENJE!

Ako se na vruću staklenu keramiku prospe šećer ili pokipe jako slatko jelo, odmah obrišite ploču odnosno odstranite šećer strugaljkom, bez obzira što je grejna zona (ringla) još vruća. Time ćete sprečiti eventualna oštećenja staklokeramičke površine.

Još vruću staklokeramičku površinu nikad nemojte čistiti sredstvima za čišćenje jer može doći do oštećenja.

Prepoznavanje posude

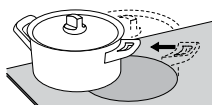
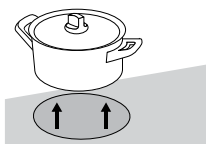

- Čak i kad na grejnoj zoni nema šerpe, odnosno ako je na ringlu postavljena šerpa s prečnikom manjim od prečnika ringle, nema energetskih gubitaka.
- Ako je šerpa osetno manja od prečnika ringle, postoji mogućnost da je senzor šporeta neće prepoznati. Kad je ringla uključena, na indikatoru snage kuvanja izmenično pulsira znak  i izabrani stepen snage rada. Ako u narednih deset minuta na indukcionu ringlu zonu stavite odgovarajuću šerpu, ringla će je prepoznati i uključiti na izabranu snagu kuvanja. U trenutku kada maknete šerpu sa ringle, dovod energije se prekida.
- Ako na ringlu stavite manju šerpu ili lonac, kog ringla još uvek može prepoznati, za zagrevanje će biti upotrebljeno samo onoliko snage, koliko je potrebno obzirom na veličinu konkretne posude.

Sudovi za indukciju

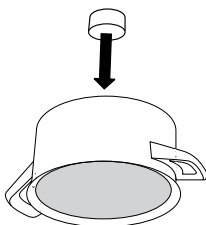

- Indukcijska ringla za kuvanje radiće besprekorno samo ako koristite odgovarajuće sudove.
 - Tokom kuvanja šerpa treba da bude na sredini ringle za kuvanje.
 - Odgovarajući sudovi su oni koji omogućuju indukciju, na primer šerpe i lonci od čelika, emajlirani čelični sudovi, ili sudovi iz čeličnih legura.
 - Neprimereni sudovi: sudovi iz legiranog čelika sa bakrenim ili aluminijumskim dnom, kao i stakleni sudovi nisu pogodni za indukciju.
 - Pokus magnetom: Manjim magnetom možete proveriti je li dno šerpe, odnosno tave moguće magnetizovati. Koristite samo sudove na kojima magnet ostane zalepljen na dnu.
- Ako koristite lonac pod pritiskom (pretis-lonac), imajte ga pod kontrolom dok ne postigne pravilan pritisak. Zona za kuvanje neka najpre radi na najvećem stepenu snage, a zatim prema uputstvima proizvođača lonca, odgovarajućim senzorom blagovremeno smanjite snagu rada.
 - Pazite da u loncu na pritisak uvek bude dovoljno tečnosti, inače ako je na ringli prazan lonac, može doći do pregrevavanja i do oštećenja lonca i ringle.

- Određene vrste sudova nemaju dno koje je u celosti feromagnetsko. U tom će se slučaju ugrejati samo magnetski deo, a ostali deo dna ostaće hladan.
- Prilikom upotrebe uvek se pridržavajte uputstava proizvođača.
- Ako želite postići dobre rezultate kuvanja, feromagnetsko područje na dnu šerpe treba da se podudara sa veličinom ringli za kuvanje. Ako ringla ne uspe da prepozna šerpu koju ste na nju stavili, pokušajte je premestiti na drugu ringlu sa manjim prečnikom.

Indukciona ringla za kuvanje	Minimalni prečnik dna šerpe
Ø 145 mm	Ø 90 mm
Ø 180 mm	Ø 145 mm
Ø 210 mm	Ø 130 mm

Dno šerpe treba da bude ravno.

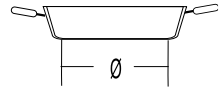
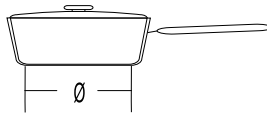
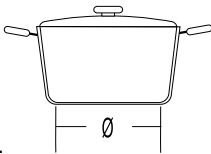

Upravljanje pločom za kuvanje

Kontrolna tabla

(ovisno o modelu)

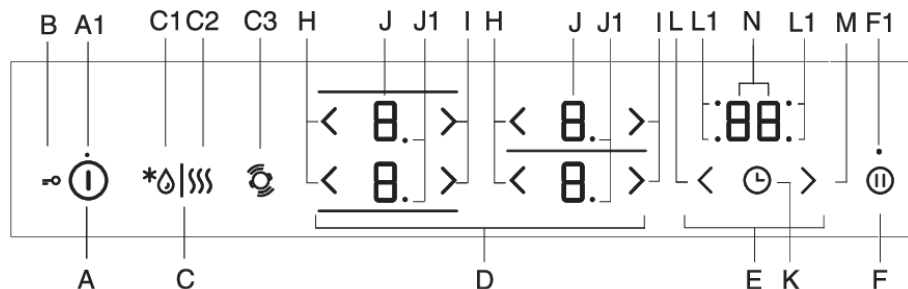

A Taster za uključivanje/isključivanje ploče za kuvanje

A1 Indikatorska lampica za uključeno/isključeno/bezbednosnu blokadu za decu

B Zaključavanje/bezbednosna blokada za decu

C Taster za odmrzavanje/podgrevanje

C1 Indikatorska lampica za odmrzavanje

C2 Indikatorska lampica za podgrevanje

C3 Prepoznavanje položaja šerpe automatskim povezivanjem ringli

D Kontrole ringle

E Funkcije tajmera

F Stop/go/funkcija memorije

F1 Stop/go i indikatorska lampica funkcije memorije

H Taster za smanjivanje snage

J Taster za povećanje snage

J1 Indikatori nivoa snage

J1 Decimala koja pokazuje nivo snage u pola koraka za ringlu

K Uključivanje/isključivanje tajmera programa

L Taster za podešavanje tajmera programa (-)

L1 Indikatorska lampica za aktivni tajmer programa na odgovarajućim ringlama

M Taster za podešavanje tajmera programa (+)

N Indikator vremena

Indikatori (displeji) imaju i funkciju tastera kojima možete menjati podešene vrednosti.

Uključenje ugradne ploče za kuvanje

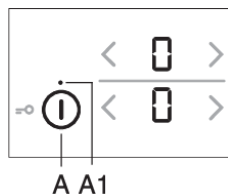

- Postavite posuđe na ploču za kuvanje.
- Dodirnite taster za uključivanje/isključivanje (A) da biste uključili ploču za kuvanje.
- „0“ se prikazuje na svim indikatorima ringli.
- Emituje se kratak zvučni signal.

INFORMACIJA!

Ako u roku 10 sekundi ne uključite nijednu ringlu, kompletna ploča za kuvanje isključuje se.

Uključenje ringle

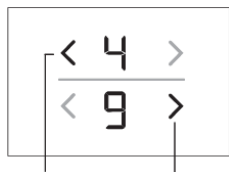

- Dodirnite indikator izabrane ringle. Izabrani indikator pulsira (treptće).
- Koristite taster (H) i (I) da biste podesili radnu snagu izabrane ringle.
- Ringla je aktivna.

- Ako ploča za kuvanje ne prepozna posudu na izabranom polju za kuvanje, pojavi se simbol . Ako u roku 2 minuta na odabranu ringlu ne stavite posudu, ringla će automatski da se isključi.

INFORMACIJA!

Indikatori (displeji) imaju i funkciju tastera kojima možete menjati podešene vrednosti.

Promena regulacija snage rada ringli

Nivo snage za izabranu ringlu može se podesiti pomoću tastera (H) ili (I).

Da biste brže povećali ili smanjili nivo snage, dodirnite i držite taster (H) ili (I).

Automatika za brzo zagrevanje

Sva ringle za kuvanje imaju poseban mehanizam, zbog kog ringla na početku kuvanja radi punom snagom, bez obzira na stvarno izabran stepen snage. Nakon određenog vremena snaga ringle prebaci se nazad na prethodno podešenu vrednost. Automatsko kuvanje može da se uključi na svakoj pojedinoj ringli, za sve stepenove snage kuvanja, izuzev za 9 i P.

Automatika za brzo zagrevanje pogodna je za jela koja najpre zagrejete na najvišem stepenu snage, a zatim ih ostavite da se kuvaju duže vreme, a da pri tome nije potrebno stalno kontrolisati tok kuvanja.

Automatika za brzo zagrevanje nije primerena za jela koja se prže, pohuju ili dinstaju, i zbog toga treba češće da se okreću, zalivaju ili mešaju, kao ni za jela koja treba da ključaju duže vreme u loncu na pritisak.

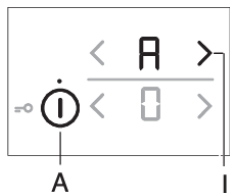

- Ploča za kuvanje se uključuje i na jednu od ringli se postavlja odgovarajuća šerpa.
- Izaberite željenu ringlu koju treba isključiti (na indikatoru se prikazuje „0“).
- Pritisnite odgovarajući taster (H) ili (I) i držite ga oko 3 sekunde dok ne čujete kratak zvučni signal. H i I trepte naizmenično na indikatoru.

- H i izabrani nivo snage se smenjuju na indikatoru nivoa snage. Kada istekne vreme automatskog brzog zagrevanja, ringla se automatski prebacuje na izabrani nivo koji se onda stalno prikazuje.

Tabela automatskog kuvanja

Izabrana snaga	1	2	3	4	5	6	7	8
Vreme jačeg zagrevanja (u sekundama)	40	70	120	180	260	430	120	195

Isključenje automatskog zagrevanja

Ako tokom aktiviranog automatskog kuvanja smanjite snagu kuvanja na toj ringli, automatsko kuvanje se isključuje.

Automatiku možete isključiti tako da izaberete traženu ringlu za kuvanje i smanjite stepen snage rada na 0, te podesite novi stepen snage kuvanja.

Povezane ringle

(ovisno o modelu)

- Kod određenih modela možete obe ringle za kuvanje sa leve strane da udružite u jednu veliku povezanu ringlu. Ovo vam omogućava da na tu ringlu stavite npr. veliku ovalnu šerpu ili gril ploču. Šerpa treba da bude dovoljno velika da pokrije centar gornje i donje ringle.
- Maksimalna veličina tepsije: 40 x 25 cm. Za ravnomernu raspodjelu toplote preporučujemo tepsiju sa što debljim dnom. Tepsija se tokom zagrevanja jače ugrije, zato dobro pazite na zaštitu ruku od opekotina.
- Kod stavljanja tepsije na ploču pazite da njome ne prekrijete modul za upravljanje.



INFORMACIJA!

Posuda mora uvek da pokriva centralni deo ringle za kuvanje!

Uključenje povezane ringle za kuvanje

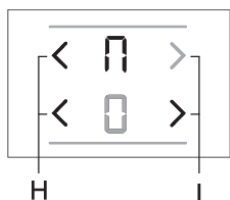

- Uključite ugradnu ploču za kuvanje sensorom za uključivanje/isključivanje (A).
- Istovremeno dodirnite dva senzora i držite ih 3 sekunde (H). Na indikatoru se prikazuje znak H za zadnje polje kako bi naznačio da su dve ringle povezane.
- Podesite željenu snagu kuvanja za povezane ringle.

- Da biste kasnije promenili snagu rada povezanih ringli, koristite taster (H) ili (I) za donju ringlu.

INFORMACIJA!

Povezana ringla za kuvanje ne omogućuje povećanu snagu intenzivnog zagrevanja, nego samo stepenove snage do 9.

Isključenje povezane ringle za kuvanje

- Postavite nivo snage kombinovane ringle na „0“. Znak  nestaje i grejanje se isključuje.
- Obe ringle će raditi nezavisno.

Prepoznavanje položaja posude automatskim udruživanjem (premošćivanjem) ringle

(samo kod određenih modela)

Prepoznavanje položaja šerpe se automatski aktivira 10 sekundi nakon uključivanja uređaja. Ukoliko se na ploči za kuvanje nalazi šerpa, funkcija prepoznavanja položaja šerpe prepoznaje njen položaj i automatski povezuje ringle u zavisnosti od veličine šerpe. Dve susedne ringle mogu da se spoje u jednu veliku ringlu.



Na indikatoru se prikazuje znak  za zadnje polje kako bi naznačio da su dve ringle povezane.

- Podesite željenu snagu kuvanja za povezane ringle.
- Da biste kasnije promenili snagu rada povezanih ringli, koristite taster (H) ili (l) za donju ringlu.

INFORMACIJA!

Povezana ringla ne dozvoljava podešavanje pojačane snage P. Maksimalni dostupni nivo snage je 9.

Automatsko prepoznavanje položaja šerpe može da se aktivira u bilo kom trenutku na 10 sekundi pritiskom na taster za prepoznavanje šerpe (C3). Automatsko prepoznavanje šerpe i automatsko povezivanje ringli su efektivni samo na ringlama koje još uvek nisu aktivirane. Povezivanje ringli može da se deaktivira podešavanjem nivoa snage na „0“.

U slučaju kada šerpa nije na ringli:

- Uključite ploču za kuvanje. Sve ringle su podešene na „0“.
- Stavite šerpu na bilo koju ringlu. Na tom indikatoru ringle počinje da pulsira „0“. Snaga ringle može da se podesi pritiskom na tastere (H) ili (l) za odgovarajuću ringlu. Funkcija automatski povezuje ringle sa leve strane ploče za kuvanje, u zavisnosti od veličine šerpe.
- Možete da nastavite sa narednom posudom po istom postupku.

U slučaju kada je šerpa već na ploči za kuvanje:

- Uključite ploču za kuvanje.
- „0“ trepti na indikatoru ringle na kojoj se nalazi šerpa. Snaga kuvanja ringle se može podesiti pritiskom na tastere (H) ili (l) za odgovarajuću ringlu.
- Ako se na ringli nalazi nekoliko šerpi, ploča za kuvanje će automatski detektovati sve šerpe i „0“ će treptati na indikatorima svih ringli na kojima se nalazi šerpa.

Snaga kuvanja ringle se može podesiti pritiskom na tastere (H) ili (I) za odgovarajuću ringlu; onda nastavite sa sledećom ringlom.

Tokom prvih 10 sekundi možete da isključite automatsko prepoznavanje šerpe u korisničkim podešavanjima pomoću parametra "Au". Pogledajte poglavlje Korisnička podešavanja.

Funkcija može da se koristi ako je šerpa već na ploči za kuvanje ili ako je ploča za kuvanje prazna.

Naročito pojačana snaga rada - Power Boost

(ovisno o modelu)

Za ubrzano kuvanje možete na ringlama dodatno da uključite funkciju za intenzivnu, odnosno pojačanu snagu rada. Tako ćete dodatnom snagom ringle moći brzo da ugrejete veće količine hrane. Dodatna snaga rada je aktivna najviše 10 minuta, nakon čega se nivo snage automatski smanjuje na stepen 9. Ako ploča za kuvanje nije prevruća, možete nakon automatskog isključenja ponovo da je aktivirate u trajanju od 10 minuta. Zbog opasnosti od pregrevanja elektronika može da isključi funkciju Power Boost pre vremena i nivo snage smanji na stepen 9.

Uključenje funkcije pojačane snage rada Power Boost

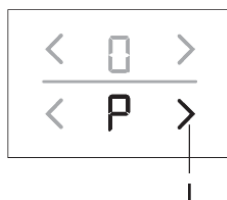

Ploča za kuvanje se uključuje i na jednu od ringli se postavlja odgovarajuća šerpa.

- Izaberite ringlu.
- Podesite nivo snage na 9, pa pritisnite taster (I).
- Na indikatoru se prikazuje simbol „P“. Funkcija je aktivirana.

Isključenje funkcije pojačane snage »Power boost«

- Pritisnite taster (H). Povećanje snage se deaktivira i radna snaga se vraća na nivo 9.
- Snaga može da se smanji na željeni nivo pritiskom na taster (H).

Zaštita od pregrevanja

- Ploča za kuvanje je opremljena ventilatorom za hlađenje koji hladi elektronske komponente tokom procesa kuvanja. Ventilator može da ostane uključen neko vreme čak i nakon završetka procesa kuvanja.
- Indukcijska ploča za kuvanje opremljena je i ugrađenom zaštitom od pregrevanja koje štiti elektroniku od oštećenja. Zaštitna naprava funkcioniše na više nivoa. Kada se temperatura ringle za kuvanje jako poveća, automatski se smanji snaga kuvanja. Ako to nije dovoljno, snaga vrućih ringli još se dodatno smanji, ili zaštitni mehanizam na kraju ringle posve isključi. U tom slučaju na indikatoru stoji upozorenje F2. Kada se ploča ohladi, ponovno je na raspolaganju celokupna snaga ploče za kuvanje.

BEZBEDNOSNA BLOKADA ZA DECU / ZAKLJUČAVANJE

Ploča za kuvanje možete blokirati i zaštititi od nehotičnog uključanja.

INFORMACIJA!

Ploča za kuvanje mora da bude isključena, odnosno treba da je u stanju pripremljenosti.

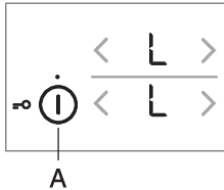

Zaključavanje kontrola ploče za kuvanje

Dodirnite taster za uključivanje/isključivanje i držite ga pritisnutog u trajanju od 3 sekunde. Na indikatorima ringli se prikazuje „L“. Ploča za kuvanje je sada zaključana. Posle 5 sekundi ploča za kuvanje se automatski isključuje i prebacuje u režim mirovanja.

Otključavanje kontrola ploče za kuvanje

Da b iste otključali ploču za kuvanje, postupite na isti način kao i za zaključavanje. Ploča za kuvanje mora da bude isključena. Dodirnite taster za uključivanje/isključivanje i držite ga pritisnutog u trajanju od 3 sekunde. Na indikatorima ringli prikazano „L“ se prebacuje u „0“. Ploča za kuvanje je sada otključana i spremna za upotrebu.

INFORMACIJA!

Napomena: Ako je u režimu korisničkih podešavanja aktivirana bezbednosna blokada za decu/funkcija zaključavanja (pogledajte poglavlje Režim korisničkih podešavanja, Parametar "Loc), ploča za kuvanje se automatski zaključava svaki put kada je isključite.

INFORMACIJA!

Bezbednosnu blokadu za decu aktivirajte pre početka čišćenja, čime ćete sprečiti nehotično uključenje ugradne ploče za kuvanje.

Odmrzavanje/podgrevanje

Pritisnite taster (C) da biste aktivirali funkciju odmrzavanja/podgrevanja. U slučaju odmrzavanja, temperatura hrane se održava na oko 42 °C; u slučaju podgrevanja održava se na oko 70 °C. Stvarna temperatura može da zavisi od vrste posuđa i količine hrane.

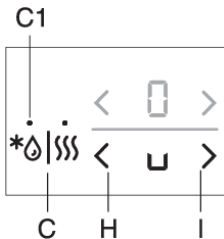

Aktiviranje funkcije odmrzavanja

Pritisnite taster (A) da biste uključili ploču za kuvanje. Postavite odgovarajuću šerpu na izabranu ringlu. Jednom dodirnite taster (C); uključuje se indikatorna lampica (C1). Dodirnite taster (H) ili (I) za izabranu ringlu. Na indikatoru se prikazuje simbol „u“.

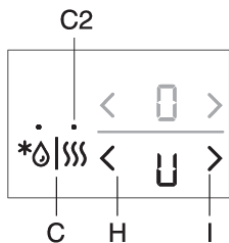

Aktiviranje funkcije podgrevanja

Pritisnite taster (A) da biste uključili ploču za kuvanje. Postavite odgovarajuću šerpu na izabranu ringlu. Dvaput dodirnite taster (C); uključuje se indikatorska lampica (C2). Dodirnite taster (H) ili (I) za izabranu ringlu. Na indikatoru se prikazuje simbol „U“.

Deaktiviranje funkcije odmrzavanja/podgrevanja

- Dodirnite taster (H) ili (I) za izabranu ringlu.
- Ringla se isključuje i na indikatoru se prikazuje „0“.

Vremenske funkcije

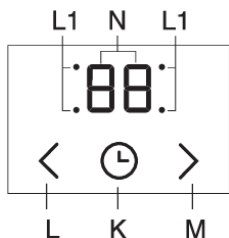

Ova funkcija omogućuje dva načina primene:

1. **Podešavanje funkcije alarma (štoperice)** važi za celokupnu ploču za kuvanje. Kod ove funkcije se ploča za kuvanje oglašava zvučnim signalom samo kada podešeno vreme istekne.
2. **Podešavanje programskog sata** važi za izabranu ringlu. Za svaku ringlu možete da podesite zaseban programski sat. Kada podešeno vreme istekne, izabrana ringla se automatski isključuje.

1 Tajmer za odbrojavanje

Štoperica funkcioniše samostalno i nije vezana na nijednu ringlu za kuvanje. Kada je štoperica aktivirana ona će nastaviti s odbrojavanjem vremena i nakon što isključite ploču za kuvanje. Štopericu (alarm) možete isključiti samo kada je ploča za kuvanje uključena.

- Dodirnite taster (K) da biste aktivirali tajmer. Na ekranu tajmera (O) se prikazuje „00“. Dodirnite tastere (L) i (M) da biste podesili vreme u rasponu od 1 do 99 minuta.
- Kada podešeno vreme istekne, alarm se aktivira; međutim, ringla se ne isključuje.
- Isključite alarm dodirom na bilo koji taster; alternativno, automatski će se isključiti nakon određenog vremenskog perioda.
- Funkcija alarma će ostati aktivirana čak i kada se ploča za kuvanje isključi pomoću tastera (A).
- Tokom poslednjeg minuta odbrojavanja, preostalo vreme se prikazuje u sekundama.

2 PROGRAMSKI SAT

Programski sat olakšava postupak kuvanja podešavanjem vremena rada izabrane ringle za kuvanje. Nakon isteka podešenog vremena, izabrana ringla automatski se isključi i začuje se zvučni signal. Alarm isključite dodirom proizvoljnog tastera, odnosno pričekajte da se nakon dva minuta isključi sam. Programski sat možete da podešavate neovisno za svaku pojedinu ringlu za kuvanje. Programski sat možete povezati isključivo sa aktivnim ringlama za kuvanje.

- Dodirnite taster (K) da biste aktivirali tajmer. Na ekranu tajmera se prikazuje „00“. Ponovo dodirnite senzorski taster (K). Tačka (L1) za odgovarajuću ringlu počinje da treperi.
- Dodirnite tastere (L) i (M) da biste podesili vreme u rasponu od 1 do 99 minuta.
- Kada se podesi željena vrednost, počinje odbrojavanje. Tačka (L1) koja pokazuje za koju ringlu je podešena funkcija tajmera nastaviće da treperi.

- Kada podešeno vreme istekne, aktivira se zvučni signal i ringla se isključuje. Na ekranu sata trepće „00“.
- Isključite alarm dodiranjem na bilo koji taster; alternativno, automatski će se isključiti nakon određenog vremenskog perioda.

Promena podešenog vremena kuvanja

Preostalo vreme kuvanja možete promeniti u bilo kom trenutku tokom kuvanja. Dodirnite taster tajmera za isključivanje (K) da biste odabrali prikaz tajmera za željenu ringlu. Relevantna indikatorska lampica (L1) trepće. Dodirnite taster (L) ili (M) da biste podesili novo željeno vreme kuvanja.

Prikaz preostalog vremena kuvanja

Ako je aktivirano nekoliko podešavanja tajmera, preostalo vreme kuvanja se može prikazati dodiranjem na taster (K).

Resetovanje tajmera

Izaberite željeni prikaz tajmera pritiskom na taster (K) (pogledajte odeljak Promena podešenog vremena kuvanja). Prikazaće se podešeni tajmer i upaliće se indikatorska lampica za odgovarajuću ringlu. Dodirnite taster (M) da biste podesili vrednost na „00“, ili istovremeno pritisnite tastere (L) i (M) da biste odmah resetovali vrednost na „00“.

Privremeno zaustavljanje kuvanja – Stop/Go (pauza)

Funkcijom Stop&Go odnosno za pauzu možete tokom kuvanja privremeno prekinuti rad celokupne ploče za kuvanje za period do 10 minuta. Sva ringle za kuvanje automatski će privremeno da se isključe. To je prikladno ako je na primer sadržaj jedne od posuda prekipeo, i željeli biste obrisati ploču za kuvanje.

Aktiviranje funkcije Stop&Go

Barem jedna ringla treba da bude aktivna. Dodirnite Stop&Go funkcioni taster (F). Oglašava se kratak pisak. Sve vrednosti podešavanja na indikatorima počinju da pulsiraju; taster za pauzu je osvetljen i takođe pulsira. Svi podešeni programski satovi ili alarmi su pauzirani. Svi tasteri su neaktivni izuzev tastera za pauzu (stop/go) i tastera za uključivanje/isključivanje. Ako u roku od 10 minuta ne pritisnete nijedan taster, sve aktivne ringle će se automatski isključiti.

Deaktiviranje funkcije Stop&Go

Pre isteka 10 minuta ponovo pritisnite taster za pauzu. Ploča za kuvanje nastavlja s radom sa istim podešavanjima koja su bila aktivna pre pauze.

Funkcija memorije

Ova vam funkcija omogućuje da dozovete nazad sve regulacije na ringlama za kuvanje, ako ste ploču za kuvanje greškom isključili, ali samo unutar 5 sekundi nakon isključenja.

Koristite taster za uključivanje/isključivanje da biste ponovo uključili ploču za kuvanje u roku 5 sekundi od isključenja. Na indikatoru 5 sekundi pulsira taster (F). U tom periodu dodirnite taj taster i ponovo će da se uspostave sve podešene vrednosti koje su bile aktivne pre poslednjeg isključenja ploče za kuvanje.

Automatsko isključenje

Ako su tasteri aktivirani predugo tokom kuvanja (npr. zbog prolivene tečnosti ili nekog predmeta postavljenog preko senzorskih tastera), sve ringle će se isključiti posle 10 sekundi. Simbol  će treptati na ekranu.

Predmet treba ukloniti ili očistiti prolivenu tečnost sa senzorskih tastera u roku od 2 minuta; u suprotnom, ploča za kuvanje će se automatski isključiti. Zadnja podešavanja se mogu vratiti pomoću memorijske funkcije i tastera Stop&Go.

Isključivanje zone za kuvanje

Da biste isključili ringlu, pomoću odgovarajućeg tastera (H) podesite vrednost na „0“. Da biste brzo isključili ringlu, istovremeno dodirnite odgovarajuće tastere (H) i (I). Čučete kratak zvučni signal, a na ekranu će se prikazati „0“.

INFORMACIJA!

Ako je snaga svih ringli podešena na „0“, ringla će se automatski isključiti posle 10 sekundi.

Indikator preostale toplote

Staklokeramička ploča opremljena je i indikatorom preostale toplote H. Ringla za kuvanje se, naime, ne zagreva direktno, nego preko povratne toplote koju seva posuda. Sve dok nakon isključenja svetli znak "H", preostalu toplotu možete koristiti za održavanje temperature jela ili za odmrzavanje. Kad znak "H" nestane, ringla za kuvanje još uvek može da bude vruća. Budite oprezni jer postoji opasnost opekotina!

Ograničenje trajanja rada

Radi sigurnosti, vreme kuvanja za svaku ringlu je ograničeno na maksimalno trajanje.

Maksimalno vreme kuvanja zavisi od poslednjeg podešenog nivoa snage. Ako ne promenite nivo snage, ringla se automatski isključuje nakon isteka maksimalnog trajanja kuvanja.

Nivo snage kuvanja	U	u	1	2	3	4	5	6	7	8	9	P*
Maksimalno vreme rada u satima	2	8	8	8	6	6	4	4	2	1,5	1,5	1,5

* Nakon isteka 10 minuta stepen snage automatski se smanjuje na 9, a zatim se nakon 1,5 sati ringla isključuje.

Isključenje kompletne ploče za kuvanje

Ploču za kuvanje možete da isključite u bilo kom trenutku dodirivanjem tastera za uključivanje/ isključivanje.

Korisnikove regulacije

Podešavanje parametara za zvučne signale, automatiku, i za zaključavanje

Možete da podesite jačinu zvučnog signala, trajanje zvučnog alarma, ukupnu maksimalnu snagu uređaja i podešavanja automatskog zaključavanja. Da biste aktivirali meni za podešavanje parametara, pritisnite taster za pauzu (F) kada je uređaj isključen i držite ga 3 sekunde.

Prvi parametar „Uo“ se prikazuje na ekranu tajmera i ukazuje na jačinu (glasnoću) zvučnih signala. Koristite taster za tajmer (K) za odabir vrste parametra. Pritisnite tastere za podešavanje tajmera (L) i (M) da biste podesili podešavanje.

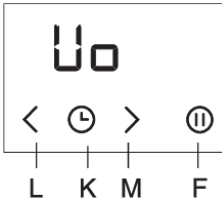

Uo: Zvučni signal i jačina zvuka alarma (glasnoća)

So: Trajanje zvučnog alarma

Lo: Automatsko zaključavanje

Au: Automatsko prepoznavanje šerpe

Po: Ukupna maksimalna snaga

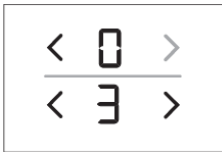

Na indikatorima snage desne ringle prikazuju se trenutno podešene vrednosti parametara. Vrednost može da se podesim pritiskom na tastere (H) ili (I) za ringlu. Sve parametre možete potvrditi i sačuvati pritiskom na taster za pauzu (H) u trajanju od 2 sekunde. Tada se oglašava kratak zvučni signal. Ako ne želite da sačuvate nova podešavanja parametara, pritiskom na taster za uključivanje/isključivanje zatvorite korisnička podešavanja.

Jačina tona alarma i zvučnog signala „Uo“

Mogu da se podese sledeće vrednosti:

00 na indikatoru = isključeno (ne odnosi se na alarm i grešku zvučnog signala)

01 na indikatoru = minimalna jačina zvuka

02> na indikatoru = srednja jačina zvuka

03 na indikatoru = maksimalna jačina zvuka (podrazumevano)

Kratak zvučni signal se oglašava pri svakoj promeni, sa novo podešenom jačinom zvuka.

Trajanje zvučnog alarma „So“

Mogu da se podese sledeće vrednosti:

05 na indikatoru = 5 sekundi

1.0 na indikatoru = 1 minut

2.0 na indikatoru = 2 minuta (podrazumevano)

Bezbednosna blokada za decu „Lo“

Ako u režimu korisničkih podešavanja aktivirate funkciju automatskog zaključavanja, ploča za kuvanje se automatski zaključava kod svakog isključivanja.

00 na indikatoru = isključeno (podrazumevano)

01 na indikatoru = uključeno

Prepoznavanje položaja šerpe automatskim povezivanjem ringli „Au“

Ako u režimu korisničkih podešavanja deaktivirate funkciju prepoznavanja položaja šerpe sa automatskim povezivanjem ringli, uređajem ćete uvek morati da upravljate ručno (kod uključivanja uređaja neće biti automatskog prepoznavanja šerpe u trajanju 10 sekundi).

0 na indikatoru = isključeno

1 na indikatoru = uključeno (podrazumevano)

Ukupna maksimalna snaga „Po“

Ako vaša kućna električna instalacija ima drugačija ograničenja snage električne energije, maksimalnu snagu potrošnje ploče za kuvanje moguće je smanjiti:

6,0 na indikatoru = 6,0 kW = 2 × 16 A

7,2 na indikatoru = 7,2 kW = 2 × 16 A (podrazumevano)



INFORMACIJA!

U slučaju ograničenja snage može doći i do ograničenja podešavanja i snage kuvanja. Aparat ima ugrađen sistem upravljanja energijom koji brine za to da je uticaj smanjene snage što manji.

Čišćenje i održavanje

Ohladenu staklokeramičku površinu očistite nakon svake upotrebe, jer se inače kod svake sledeće upotrebe i najmanja nečistoća zagori na vruću površinu.

Za redovito održavanje staklokeramičke površine koristite specijalna sredstva za negu, koja na njoj naprave zaštitni sloj, i štite je od prljavštine.

Pre svake upotrebe, sa staklokeramičke površine i s dna posude obrišite prašinu i eventualnu drugu prljavštinu, koja bi mogla ogrepsti površinu.

INFORMACIJA!

Pazite: čeličnom vunom, grubim delom sundera i abrazionim prašcima grebete po površini. Također je oštetite korišćenjem agresivnih sprejova i neprimerenih tečnih sredstava za čišćenje.

Štampane oznake mogu da izblede zbog upotrebe agresivnih sredstava za čišćenje ili grubih, odnosno oštećenih donjih delova posude.

Manju prljavštinu odstranite vlažnom mekom krpom, a površinu zatim obrišete da bude suva.

Mrlje od vode odstranite blagim rastvorom sirćeta, kojim ne smete brisati okvir (neki modeli), je može izgubiti svoj sjaj. Ne smete upotrebljavati agresivne sprejove i sredstva za uklanjanje kamenca.

Veću nečistoću odstranite specijalnim sredstvima za čišćenje staklokeramičke površine. Pri tome sledite uputstva proizvođača. Pazite da sredstvo za čišćenje nakon upotrebe temeljito odstranite, inače bi ostaci sredstva prilikom zagrevavanja mogli oštetiti staklokeramičku površinu.

Tvr dokornu i zagorelu prljavštinu odstranite strugalicom. Budite oprezni u rukovanju strugalicom, da se ne povredite!

INFORMACIJA!

Strugač nije uključen u opremu uređaja.

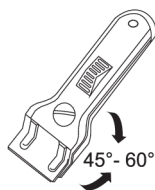

INFORMACIJA!

Strugalicu koristite samo u slučajevima kad prljavštinu ne možete odstraniti mokrom krpom ili specijalnim sredstvima za čišćenje staklokeramičke površine.

Strugalicu držite pod pravilnim uglom (45° do 60°). Laganim pritiskom kližite po staklu preko štampanih oznaka i uklonite prljavštinu. Pazite, da plastična drška strugalicu (kod određenih modela) ne dođe u dodir s vrućom površinom za kuvanje.

INFORMACIJA!

Strugalicu nemojte naslanjati pravougaono na ploču, i njenim vrškom nemojte strugati po površini stakla.

Šećer i hrana koja sadrži šećer, može trajno oštetiti staklokeramičku površinu, zato je potrebno šećer i slatka jela smesta ostrugati strugalicom sa staklokeramičke površine, iako je štednjak još uvek vruć.

Tabela smetnji i grešaka u radu

Tokom trajanja garancije isključivo servisni centar ovlašćen od strane proizvođača može da obavlja bilo kakve popravke.

Pre obavljanja bilo kakvih popravki pobrinite se da uređaj nije povezan na mrežno napajanje (uklonite osigurač ili iskopčajte utikač iz zidne utičnice).

Bilo koji vid neovlašćenih popravki uređaja može da dovede do električnog udara i kratkog spoja; stoga, nemojte obavljati popravke. Takve poslove mora da obavlja stručno lice ili serviser.

U slučaju manjih problema u radu uređaja, pročitajte ovaj priručnik kako biste se уверili da li ste u stanju da samostalno otklonite dati problem.

Ukoliko uređaj usled nepravilnog korišćenja ili rukovanja ne funkcioniše ispravno ili ne funkcioniše uopšte, izlazak serviseru na teren neće biti besplatan, čak i tokom trajanja garantnog roka.

Sačuvajte uputstva za buduću upotrebu i prosledite ih narednim vlasnicima ili korisnicima uređaja.

Sledi par saveta o ispravljanju nekih uobičajenih problema.

Problem	Uzrok
Kućni osigurač češće izbacuje.	Pozovite servisnu službu.
Neprekidan zvučni signal i prikaz 	Voda je prolivena preko površine senzora ili je neki predmet postavljen preko senzora. Obrišite površinu senzora.
F2 na indikatoru	Došlo je do pregrevanja ringle. Pričekajte da se ploča za kuvanje ohladi.
F na indikatoru	Upozorava vas da je došlo do smetnje u radu.

Ukoliko su problemi i dalje prisutni uprkos obavljanju goreopisanih radnji, obratite se ovlašćenom serviseru. Popravka ili reklamacioni zahtev koji nastanu usled nepravilnog povezivanja ili korišćenja uređaja neće biti pokriveni garancijom. U tom slučaju, korisnik će morati da plati troškove popravke.



UPOZORENJE!

Pre početka bilo kakvih popravaka obavezno iskopčajte aparat iz električne instalacije, i to tako da izvučete priključni kabel iz utičnice ili izvadite osigurač.

Šumovi tokom indukcionog kuvanja

Šumovi i zvukovi	Uzrok	Rešenje
Indukciono uslovljeni šumovi tokom rada	Indukciona tehnologija bazira se na značajkama određenih metala pod uticajem elektromagnetskih talasa. Pri tome nastaju takozvana vrtložna strujanja koja molekule prisiljavaju na njihanja. Ta se njihanja (vibracije) pretvaraju u toplotu, što opet, ovisno o vrsti metala, može uzrokovati tihe šumove.	To su normalni šumovi koji ne ukazuju na bilo kakvu grešku ili kvar u radu aparata.
Zujanje kao u transformatoru	Pojavljuje se kod kuvanja na visokom stepenu snage. Uzrok za to leži u velikoj količini energije koja se prenosi sa ploče za kuvanje na posudu.	Ovaj šum nestaje ili se smanji kad smanjite stepen snage rada.
Vibriranje i pucketanje šerpi za kuvanje	Takvi šumovi pojavljuju se kod one vrste sudova koji su izrađeni iz više slojeva raznovrsnog materijala.	Šum nastaje zbog vibracija na spojenim površinama pojedinih slojeva različitih materijala. Taj šum ovisi o posudi, a može da se menja i obzirom na količinu i vrstu namirnica koje se kuvaju.
Šum ventilatora	Za pravilan rad indukcione elektronike uređaj mora da radi na kontrolisanoj temperaturi. Zbog toga je ploča za kuvanje opremljena ventilatorom koji hladi elektroniku u zavisnosti od registrovane temperature.	Ventilator može nastaviti da radi i nakon što ste isključili ploču za kuvanje, ukoliko je detektirana temperatura i dalje previsoka.

Ugradnja ugradne ploče za kuvanje

Postupak ugradnje

- Kuhinjska radna ploča mora da bude u potpunosti ravna.
- Izrezane površine odgovarajuće zaštitite.
- Štednjak priključite na električnu (vidi uputstvo za priključenje štednjaka na električnu mrežu).
- Štednjak umetnite u izrezani otvor.

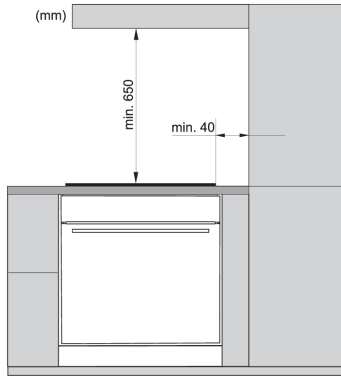

- Samo stručnom licu dozvoljeno je ugraditi aparat kuhinjski element i priključiti ga na električni napon.
- Furnir, odnosno obloge ugradnog kuhinjskog elementa moraju biti obrađene toplotno postojanim tutkalom (100°C), inače se zbog slabije temperaturne otpornosti mogu deformisati.
- Korišćenje ukrasnih letava iz masivnog drveta na radnim pločama iza ugradbene ploče dozvoljeno je ako minimalni razmak ostane takav, kao što je to označeno na slikama za ugradnju.
- Ploča za kuvanje prikladna je za ugradnju u radnu ploču nad kuhinjskim elementom širine 600 mm i veću.

- Viseći kuhinjski elementi nad pločom za kuvanje moraju biti postavljeni na takvu visinu da ne ometaju radne postupke.
- Razmak između površine za kuvanje i kuhinjskog aspiratora mora da bude najmanje toliko velik, koliko je navedeno u uputstvima za montažu kuhinjskog aspiratora. Najmanja udaljenost je 650mm.
- Najmanji razmak između ivice aparata i susjednog visokog kuhinjskog elementa je 40 mm.
- Korišćenje ukrasnih letava iz masivnog drveta na radnim pločama iza ugradbene ploče dozvoljeno je ako minimalni razmak ostane takav, kao što je to označeno na slikama za ugradnju.
- Najmanji razmak između ugradne ploče štednjaka i zadnje stenke, označena je na slici za ugradnju.

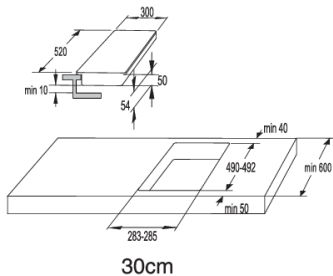

14

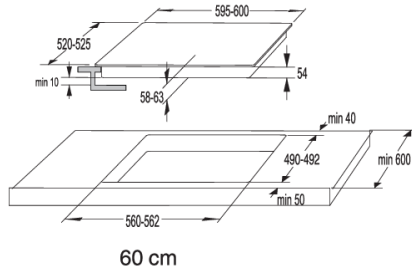

Ventilacioni otvori u donjem kuhinjskom elementu



INFORMACIJA!

Za normalan rad elektronike na indukcionoj ploči za kuvanje treba obezbediti dovoljno kruženje vazduha.

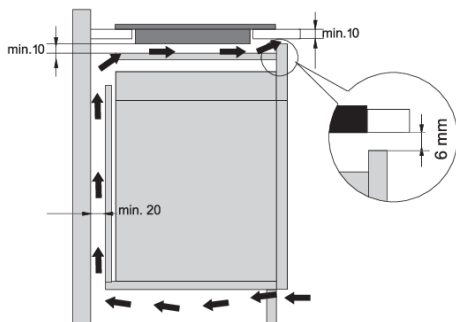

Donji element sa fiokom

- Na poledini kuhinjskog elementa mora obavezno da bude izrezan otvor minimalne visine 140 mm, po celokupnoj širini elementa. Takođe, na prednjoj strani mora da bude urađen najmanje 6 mm otvor po celoj širini elementa.
 - Ispod ploče za kuvanje po celoj dužini treba da bude ugrađena horizontalna pregrada, koja mora da bude odmaknuta od donje ivice barem 10 mm. Sa zadnje strane treba omogućiti odgovarajuću ventilaciju.
- Ploča za kuvanje poseduje ventilator sa donje strane. Ukoliko se ispod kuhinjskog elementa nalazi fioka, nemojte da je koristite za skladištenje sitnih predmeta ili papira zbog toga što oni mogu da budu usisani u ventilator i da na taj način prouzrokuju oštećenja ventilatora i sistema za hlađenje. Pored toga, nemojte da koristite fioku za skladištenje aluminijumske folije ili zapaljivih supstanci ili tečnosti (kao što su sprejevi). Držite takve supstance podalje od ploče za kuvanje. Opasnost od eksplozije!
 - Između sadržaja fioke i ulaznih otvora ventilatora treba da bude najmanje 20 mm razmaka.

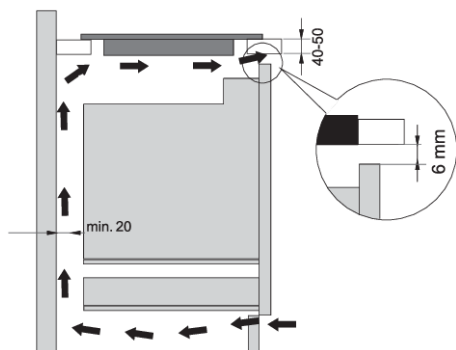

Donji element sa rernom

- Ugradnja rerne ispod indukcione ploče je moguća za tipove rerni sa ventilatorom za hlađenje.
- Pre ugradnje rerne potrebno je ukloniti zadnji zid kuhinjskog elementa u području otvora za ugradnju.
- Osim toga, na prednjoj strani, duž cele širine elementa, treba da postoji otvor od najmanje 6 mm.
- U slučaju ugradnje ostalih aparata ispod indukcijske ploče za kuvanje ne možemo da garantujemo njihov pravilan rad.

Ugradnja u ravni sa radnom pločom

Za ugradnju aparata u radni pult u istoj ravnini, tzv. 'flush mount' podesni su aparati koji nemaju brušene ivice i ukrasne okvire.

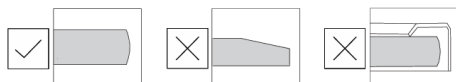

Ugradnja uređaja

Aparat sme da se ugrađuje samo u temperaturno otporan i vodo otporan pult, kao što su to na primer pulti od prirodnog kamena (mramor, granit), ili od masivnog drveta (ivice uz linije izreza treba da budu zaptivene). Kod ugradnje u pult izrađen od keramike, drva ili stakla koristite drveni potporni okvir. Okvir nije priložen ka aparatu. Ugradnja u pulte izrađene od drugih materijala dozvoljena je samo nakon savetovanja s proizvođačem radnog pulta i sa njegovom dozvolom. Unutrašnja dimenzija osnovne jedinice treba da bude najmanje toliko velika koliko je i unutrašnji izrez namenjen aparatu. Time ćete omogućiti jednostavno vađenje aparata iz pulta. Na donju ivicu stakla aparata zalepите zaptivnu traku.

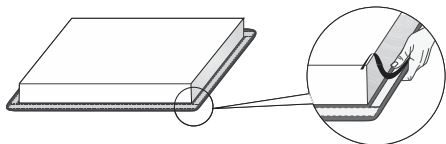

Prvo provucite kabl za napajanje kroz otvor. Postavite uređaj preko sredine otvora. Povežite uređaj na mrežno napajanje (pročitajte uputstva za povezivanje uređaja). Pre zaptivanja uređaja proverite njegov rad. Obavite zaptivanje otvora između uređaja i kuhinjske radne ploče pomoću silikonske zaptivke. Silikonska zaptivka koja se koristi mora da bude otporna na toplotu (barem do 160 °C). Izravnajte silikonsku zaptivku pomoću odgovarajućeg alata. Pratite uputstva za korišćenje izabrane silikonske zaptivke. Nemojte da uključujete uređaj dok se silikonska zaptivka u potpunosti ne osuši.

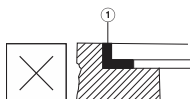
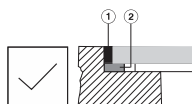

1. Silikonski kit
2. Zaptivna traka

UPOZORENJE!

Kod radnih pultova od prirodnog kamena budite naročito oprezni na mere za ugradnju. Za izbor silikonskog kita posavetujte se s proizvođačem koji će vam pravilno savetovati obzirom na materijal od kog je pult izrađen. Korišćenje neprikladnih silikonskih kitova može uzrokovati trajne promene boje na delovima.

Uklanjanje ugrađenog uređaja

Vađenje ugrađenog aparata: Isključite aparat iz električne instalacije. Sa oboda odstranite silikonski zaptivač koristeći prikladan alat. Aparat izvadite gurajući ga prema gore sa donje strane.

UPOZORENJE!

Nemojte pokušavati vaditi aparat sa gornje strane pulta!

UPOZORENJE!

Servisno odeljenje odgovara isključivo za popravku i servis ugradne ploče. Za ponovnu ugradnju (izravanu s ravninom radne površine) ugradne ploče posavetujte se sa svojim specijalizovanim prodavcem kuhinjske opreme.

Pult od prirodnog kamena

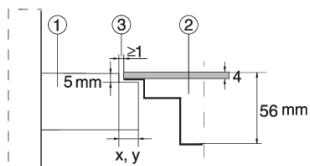

1. Pult
2. Uređaj
3. Otvor

Veličina otvora prilagođava se obzirom na tolerancije staklokeramičke ploče i izreza u pultu (min 2 mm).

Keramički, drveni, ili stakleni pult

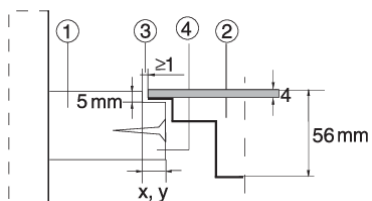

1. Pult
2. Uređaj
3. Otvor
4. Drveni okvir debljine 16 mm

Veličina otvora prilagođava se obzirom na tolerancije staklokeramičke ploče i izreza u pultu (min. 2 mm). Drveni okvir stavljamo 5,5 mm ispod gornje ivice pulta (pogledati sliku).

Kod izreza treba uzeti u obzir radijuse ivica stakla (R10, R2).

STAKLO

IZREZ

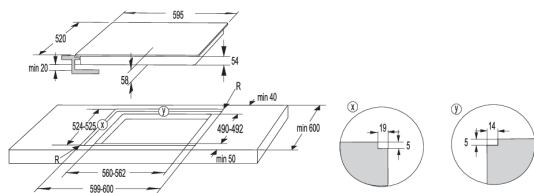
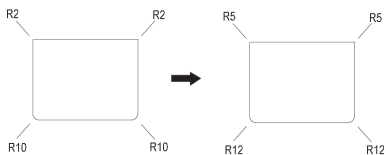
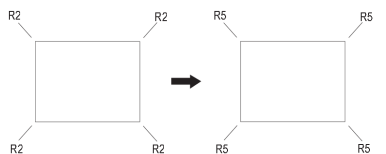

60 cm



UPOZORENJE!

Ukoliko je rena postavljena ispod ploče za kuvanje ugrađene u ravni sa radnom pločom, debljina kuhinjske radne ploče mora da bude barem 45 mm.

Postavljanje penaste zaptivke



INFORMACIJA!

Pojedini uređaji se isporučuju sa fabrički postavljenom zaptivkom!

Pre ugradnje aparata u kuhinjski pult, na donju stranu staklokeramičke (staklene) ploče za kuvanje treba zalepiti gumeni zaptivač koji je priložena aparatu. Sa zaptivača najpre treba skinuti zaštitnu foliju; Zaptivač treba nalepiti na donju stranu stakla (2-3 mm od ivice). Zaptivač treba da bude zalepljen po kompletnoj ivici stakla, a na uglovima ne sme da se prekriva. Prilikom postavljanja zaptivača naročitu pažnju obratite tome da staklo ne dođe u dodir s kakvim oštrim predmetom.

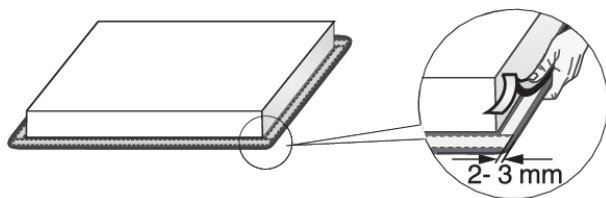

UPOZORENJE!

Ugradnja aparata bez zaptivača nije dozvoljena!

Povezivanje ploče za kuvanje na mrežno napajanje

- Zaštita mrežnog napajanja mora da bude usklađena sa odgovarajućim pravilnicima.
- Pre priključenja proverite dali napon naveden na natpisnoj pločici odgovara naponu vaše kućne instalacije.
- Neophodan je uređaj za isključivanje u okviru električne instalacije koji je sposoban da isključi sve polove uređaja sa mrežnog napajanja sa minimalnim razmakom od 3 mm između otvorenih kontakata. Pogodni uređaji su osigurači, zaštitni prekidač i sl.
- Povezivanje treba da bude podešeno u skladu sa strujom i osiguračima.
- Delovi pod naponom i izolovani delovi nakon ugradnje treba da budu zaštićeni pred mogućnošću dodira.

UPOZORENJE!

Priključenje sme izvršiti isključivo ovlašćeni stručnjak. Zbog neispravnog priključenja određeni delovi aparata mogu da se unište. U tom slučaju gubite pravo na garanciju! Pre svakog zahvata uvijek prekinite dovod električne energije u aparat.

Dijagram povezivanja

Povezivanje uređaja 60 cm

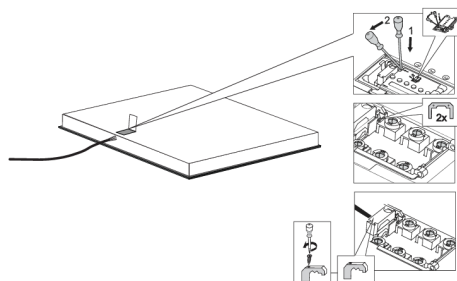

1. Proverite napon. Pre povezivanja uređaja proverite da li napon naznačen na pločici odgovara naponu vaše konkretne mreže. Napon vaše mreže (220–240 V između L i N) treba da proveriti stručno lice pomoću odgovarajućeg mernog uređaja.
2. Otvorite poklopac priključne kutije.
3. Povežite žice u skladu sa tipom uređaja.
4. Vezni mostovi se nalaze na priključku.

Priključni kabl

(uređaj bez kabla za napajanje)

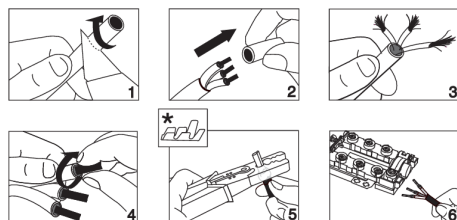

- Sledeće je moguće koristiti za povezivanje:
- PVC izolovani priključni kablovi tipa H05 VV-F ili H05V2V2-F sa žuto-zelenim zaštitnim vodičem, ili neki drugi jednako vredni ili bolji kablovi.
- Spoljni prečnik kabla treba da bude najmanje 8,0 mm².
- Priključni kabl treba da bude sproveden kroz napravu za rasterećenje koja štiti kabl od izvlačenja.

* Kablovski završeci nisu priloženi



INFORMACIJA!

Preporučujemo korišćenje kablovskih završetaka.

Dijagram povezivanja

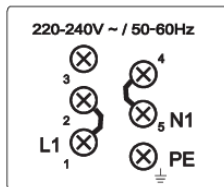

Jednofazni priključak (32 A)

- Jednofazni priključak (1 1N, 220–240 V~ /50–60 Hz):
 - Napon između linijskog i neutralnog provodnika je 220–240 V~. Ugradite vezni most između priključaka 1 i 2, kao i između priključaka 4 i 5.
 - Kolo treba da bude opremljeno osiguračem od najmanje 32 A. Površina poprečnog preseka jezgra kabla za napajanje treba da bude najmanje 4 mm².

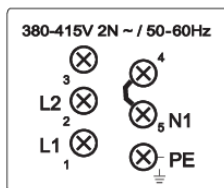

2-fazni priključak (16 A)

- 2 faze, 1 neutralni provodnik (2 1N, 380–415 V~ /50–60 Hz):
 - Napon između linijskog i neutralnog provodnika je 220–240 V~.; napon između vodova je 380–415 V~. Ugradite vezni most između priključaka 4 i 5. Kolo treba da bude opremljeno sa najmanje dva osigurača od najmanje 16 A svaki. Površina poprečnog preseka jezgra kabla za napajanje treba da bude najmanje 1,5 mm².

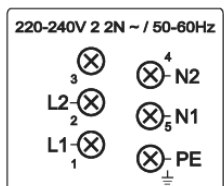

- 2 faze, 2 neutralna provodnika 2 2N, 220–240 V 2 2N ~ /50–60Hz):
 - Napon među fazama i neutralnim vodičem je 220-240 V~.
 - Kolo treba da bude opremljeno sa najmanje dva osigurača od najmanje 16 A svaki. Površina poprečnog preseka jezgra kabla za napajanje treba da bude najmanje 1,5 mm².

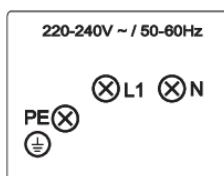

Aparati širine 30 cm (dve ringle) imaju samo priključnicu za jednofazno priključenje. Prečnik preseka priključnog kabla u tom slučaju mora da iznosi najmanje 1,5mm²!

Povezivanje kabla za napajanje

(uređaj sa kablom za napajanje)

- Uređaj mora da bude direktno spojen žicom na električnu mrežu.
- Uređaji za isključenje iz električne mreže moraju da budu u skladu sa relevantnim propisima.
- Ne produžite kabl za napajanje i ne provlačite ga preko oštih ivica.
- Ako je uređaj instaliran iznad rerne, vodite računa da kabl za napajanje nikada nije u kontaktu s vrućim delovima rerne.

Jednofazni priključak

Povežite uređaj kao što je prikazano na dijagramu A. Ako vaša strujna mreža ne dozvoljava osigurač od 32 A, potrebno je smanjiti ili ograničiti snagu uređaja u skladu s tim.

Pogledajte poglavlje Korisnička podešavanja.

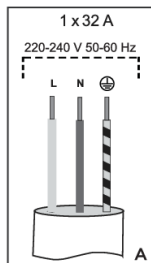

L = braon
N = plava
⊕ = žuta/zelena

Dvofazni priključak

- Ako vaša električna mreža ima 2 linijska provodnika i 1 neutralni provodnik, priključite uređaj kao što je prikazano na dijagramu B.
- Ako vaša električna mreža ima 2 linijska provodnika i 2 neutralna provodnika, priključite uređaj kao što je prikazano na dijagramu C.

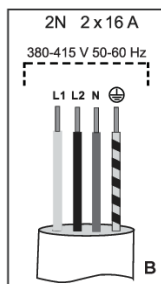

L1 = braon
L2 = crna
N = plava
⊕ = žuta/zelena

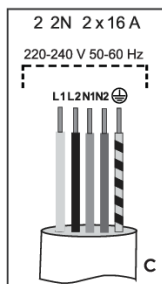

L1 = braon
L2 = crna
N1 = plava
N2 = siva
⊕ = žuta/zelena
samo za NL!

Povezivanje uređaja 30 cm

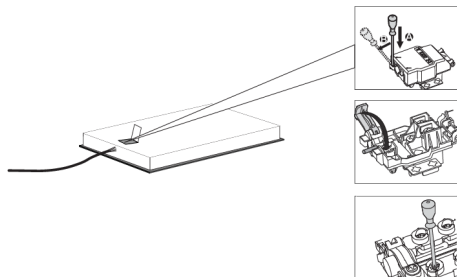

1. Proverite napon. Pre povezivanja uređaja proverite da li napon naznačen na pločici odgovara naponu vaše konkretne mreže. Napon vaše mreže (220–240 V između L i N) treba da proveriti stručno lice pomoću odgovarajućeg mernog uređaja.
2. Otvorite poklopac priključne kutije.
3. Povežite žice u skladu sa tipom uređaja.

Dijagram povezivanja

220 - 240 V 50-60 Hz

Kolo treba da bude opremljeno osiguračem od najmanje 16 A.

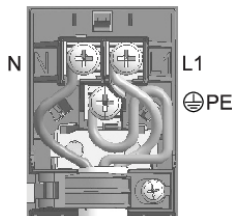

Uređaji širine 30 centimetara (dve ringle) dozvoljavaju samo jednofazni priključak. Površina poprečnog preseka jezgra kabla za napajanje treba da bude najmanje 1,5 mm²!

Odlaganje



Za ambalažu proizvoda koristimo materijale prijazne do okoline, koji mogu bez opasnosti za životnu sredinu ponovno da se prerađe (recikliraju), deponuju, ili unište. U tu su svrhu ambalažni materijali odgovarajuće i označeni.

Simbol na proizvodu ili na njegovoj ambalaži označuje da se tim proizvodom ne sme rukovati kao sa ostalim otpadom iz domaćinstva. Umesto toga treba biti uručen prikladnim zbirnim mestima za recikliranje elektroničkih i električnih aparata.

Ispravnim načinom **uklanjanja** ovog proizvoda pomoći ćete u sprečavanju eventualnih negativnih posledica i uticaja na životnu sredinu i zdravlje ljudi, koje bi mogle da se pojave u slučaju neispravnog uklanjanja proizvoda. Za detaljnije informacije o uklanjanju i preradi aparata obratite se nadležnoj gradskoj službi za sakupljanje otpada, komunalnoj službi, ili radnji u kojoj ste aparat nabavili.

Pridržavamo pravo do eventualnih promena i grešaka u uputstvima za upotrebu.

gorenje



876248-a9

CE

Ovaj dokument je originalno proizveden i objavljen od strane proizvođača, brenda Gorenje, i preuzet je sa njihove zvanične stranice. S obzirom na ovu činjenicu, Tehnoteka ističe da ne preuzima odgovornost za tačnost, celovitost ili pouzdanost informacija, podataka, mišljenja, saveta ili izjava sadržanih u ovom dokumentu.

Napominjemo da Tehnoteka nema ovlašćenje da izvrši bilo kakve izmene ili dopune na ovom dokumentu, stoga nismo odgovorni za eventualne greške, propuste ili netačnosti koje se mogu naći unutar njega. Tehnoteka ne odgovara za štetu nanесenu korisnicima pri upotrebi netačnih podataka. Ukoliko imate dodatna pitanja o proizvodu, ljubazno vas molimo da kontaktirate direktno proizvođača kako biste dobili sve detaljne informacije.

Za najnovije informacije o ceni, dostupnim akcijama i tehničkim karakteristikama proizvoda koji se pominje u ovom dokumentu, molimo posetite našu stranicu klikom na sledeći link:

<https://tehnoteka.rs/p/gorenje-ugradna-ploca-it643syw7-akcija-cena/>