

## Uputstvo za upotrebu

GORENJE ugradna ploča EC642CLB

# gorenje



Tehnoteka je online destinacija za upoređivanje cena i karakteristika bele tehnike, potrošačke elektronike i IT uređaja kod trgovinskih lanaca i internet prodavnica u Srbiji. Naša stranica vam omogućava da istražite najnovije informacije, detaljne karakteristike i konkurentne cene proizvoda.

Posetite nas i uživajte u ekskluzivnom iskustvu pametne kupovine klikom na link:

<https://tehnoteka.rs/p/gorenje-ugradna-ploca-ec642clb-akcija-cena/>



SR

RS

BA

ME

## UPUTSTVO ZA KORIŠĆENJE

### STAKLOKERAMIČKA PLOČA ZA KUVANJE

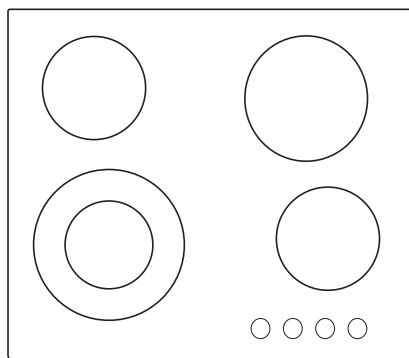

Zahvaljujemo vam na poverenju kojeg ste nam iskazali kupovinom našeg aparata.

Za lakšu upotrebu proizvoda priložili smo vam detaljna uputstva, koja će vam pomoći da se što brže upoznate sa svojim novim aparatom.

Najpre se uverite dali ste primili neoštećen aparat. Ukoliko otkrijete bilo kakvo transportno oštećenje, molimo vas da se obratite vašem prodavcu kod kog ste aparat kupili, ili područnom magacinu odakle je proizvod bio isporučen. Telefonski broj naći ćete na računu odnosno na otpremnici.

Uputstva za ugradnju i povezivanje dostavljena su u zasebnom dokumentu.

Uputstva za korišćenje, ugradnju i povezivanje su takođe dostupna na našem veb-sajtu:

<http://www.gorenje.com>

U uputstvima ćete opaziti simbole koji imaju naredna značenja:



**INFORMACIJA!**

Informacija, savet, ideja ili preporuka



**UPOZORENJE!**

Upozorenje za opasnost



Veoma je važno da uputstva iz korisničkog priručnika pažljivo pročitate.

# Sadržaj

<b>Mere predostrožnosti</b> .....	<b>4</b>
Pažljivo pročitajte uputstva i sačuvajte ih, jer ćete ih možda trebati kasnije .....	4
<b>Ostalo</b> .....	<b>7</b>
Pre priključenja aparata .....	7
<b>Opis uređaja</b> .....	<b>8</b>
Tehnički podaci .....	8
Pre prve upotrebe .....	8
Staklokeramička površina .....	9
Saveti za upotrebu sudova .....	9
Štednja energije .....	9
<b>Upravljanje pločom za kuvanje</b> .....	<b>10</b>
Dugme ringle za kuvanje sa dvostrukim prstenom .....	11
Svetlosni indikatori upozorenja .....	11
<b>Čišćenje i održavanje</b> .....	<b>12</b>
<b>Tabela smetnji i grešaka u radu</b> .....	<b>13</b>
<b>Ugradnja ugradne ploče za kuvanje</b> .....	<b>14</b>
Postupak ugradnje .....	14
Ventilacioni otvori u donjem kuhinjskom elementu .....	16
Ugradnja u ravni sa radnom pločom .....	16
Postavljanje penaste zaptivke .....	20
Stavljanje pričvrtnih spona .....	20
<b>Povezivanje ploče za kuvanje na mrežno napajanje</b> .....	<b>21</b>
Dijagram povezivanja .....	21
<b>Odlaganje</b> .....	<b>24</b>

## Mere predostrožnosti



### **Pažljivo pročitajte uputstva i sačuvajte ih, jer ćete ih možda trebati kasnije**

Deca starija od osam godina, kao i lica smanjenih psiho-fizičkih ili mentalnih sposobnosti, odnosno lica bez potrebnih iskustava ili znanja, smeju koristiti ovaj aparat isključivo pod nadzorom lica zaduženih za njihovu bezbednost, koja će im pružiti i potrebnu pomoć i uputstva za rad aparata te ih upozoriti na opasnosti povezane s upotrebom aparata. Pazite da deca ne koriste aparat kao igračku. Deca neka također ne učestvuju u postupcima čišćenja aparata ili obavljanja radova na njegovom održavanju bez odgovarajućeg nadzora.

**UPOZORENJE:** sam aparat i dostupni elementi aparata mogu tokom rada jače da se ugriju. Izbegavajte dodir s grejnim elementima.

Mala deca (mlađa od osam godina) neka budu celo vreme pod nadzorom.

Nemojte da koristite paročistače ili perače pod pritiskom za čišćenje uređaja zbog toga što može doći do električnog udara.

Aparat nije namenjen upravljanju pomoću spoljnih programskih časovnika ili posebnih nadzornih sistema.

Način za iskopčavanje mora da bude inkorporiran u fiksno ožičenje u skladu sa pravilima ožičenja.

Ukoliko je priključni kabl oštećen, sme ga zameniti isključivo proizvođač ili njegov ovlašćeni serviser, jer ćete jedino time sprečiti eventualne opasnosti odnosno povrede (samo za aparate opremljene priključnim kablom).

**UPOZORENJE:** Ukoliko se je staklena površina ploče za kuvanje raspukla, isključite aparat da sprečite opasnost električnog udara. Isključite sve prekidače ringli za kuvanje i odšrafite osigurač, odnosno iskopčajte glavni osigurač, tako da aparat u potpunosti izolujete iz električne instalacije.

**UPOZORENJE:** Kuvanje na masti ili ulju na ploči za kuvanje je jako opasno ako je ostavite bez nadzora, jer može uzrokovati požar. Nemojte nikad pokušavati pogasiti požar vodom nego iskopčajte aparat iz električne struje i pokrijte plamen poklopcem ili vlažnom krpom.

**UPOZORENJE:** Opasnost požara: na površini ploče za kuvanje nemojte držati nikakve predmete.

**OPREZ:** Proces kuvanja mora biti nadgledan. Kratkotrajni proces kuvanja mora biti stalno nadgledan.

**UPOZORENJE:** Aparat je namenjen isključivo za kuvanje. Nemojte ga koristiti u bilo kakve druge svrhe, npr. za zagrevanje prostorija.

**UPOZORENJE:** Koristite isključivo štitnike ploče za kuvanje koje je oblikovao proizvođač aparata za kuvanje, ili koje proizvođač u svojim uputstvima za upotrebu preporučuje kao primerene štitnike za ovaj aparat. Korišćenje neprimerenih štitnika ploče za kuvanje može dovesti do nesreće.

Nakon upotrebe isključite ringlu za kuvanje odgovarajućim kontrolnim elementima; nemojte se oslanjati isključivo na sistem za prepoznavanje sudova.

Aparat sme priključiti samo servisna služba ili ovlašćeno stručno lice. Nestručni zahvati i popravci aparata mogu dovesti do opasnosti od strujnog udara i ozbiljnih povreda, kao i do oštećenja na aparatu.

# Ostalo

Aparat je namenjen upotrebi u domaćinstvu. Nemojte ga koristiti u bilo kakve druge svrhe, npr. za zagrevanje prostorija, sušenje životinja, hartije, tkanina ili bilja, jer u takvim slučajevima postoji opasnost oštećenja ili požara.

Aparat sme priključiti samo servisna služba ili ovlašćeno stručno lice. Nestručni zahvati i popravci aparata mogu dovesti do opasnosti od strujnog udara i ozbiljnih povreda, kao i do oštećenja na aparatu.

Pazite da priključni kablovi drugih električnih aparata koji su priključeni na utičnicu u blizini vašeg aparata ne dođu u dodir s vrućim ringlama za kuvanje.

Ukoliko je kabl za napajanje oštećen, mora ga zameniti proizvođač ili ovlašćeni servisni tehničar kako bi se izbegle opasnosti.

Ukoliko se staklokeramička ploča za kuvanje koristi kao prostor za odlaganje predmeta, može na njoj doći do pojave ogrebotina ili drugih oštećenja. Nikada nemojte na ploči za kuvanje da zagrevate hranu u aluminijumskoj foliji ili plastičnim posudama. Folija ili posude mogu da se istope i da dovedu do požara ili oštećenja ploče za kuvanje.

Ispod uređaja nemojte da skladištite artikle osetljive na toplotu kao što su sredstva za čišćenje, deterdženti, sprejeve u boci i sl.

Do eventualne neusklađenosti nijansi boja različitih aparata ili sastavnih elemenata unutar jedne dizajn linije može da dođe iz različitih uzroka, kao što su npr. različiti uglovi pod kojima gledamo aparate, različite boje pozadine, materijali, kao i osvetljenje prostora.

## Pre priključenja aparata



### **UPOZORENJE!**

**Pre priključenja aparata detaljno proučite uputstva za upotrebu. Otklanjanje kvarova, odnosno reklamacija koje su nastale zbog nepravilnog priključenja ili nepravilnog korišćenja aparata, nisu predmet garancije.**



# Opis uređaja



## INFORMACIJA!

Funkcije i oprema uređaja zavise od konkretnog modela uređaja.

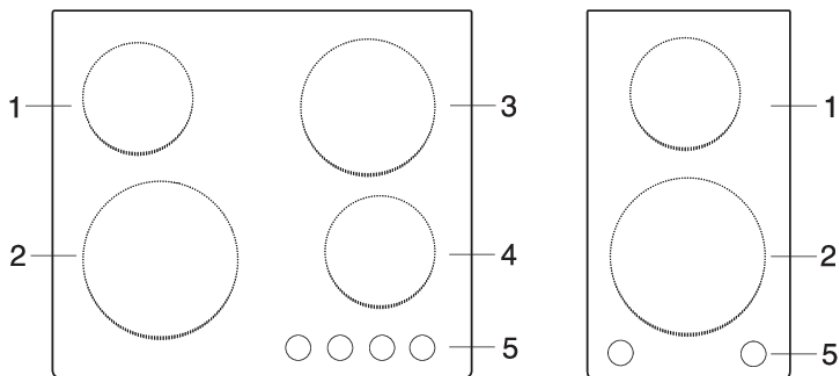

1. Ringla za kuvanje pozadi (levo)
2. Ringla za kuvanje spreda (levo)
3. Ringla za kuvanje pozadi desno
4. Ringla za kuvanje spreda desno
5. Upravljanje pločom za kuvanje

## Tehnički podaci

(ovisno o modelu)



- A. Serijski broj
- B. Kôd
- C. Tip
- D. Zaštitni znak
- E. Oznaka modela
- F. Tehnički podaci
- G. Znaci skladnosti

**Natpisna pločica sa osnovnim podacima o aparatu pričvršćena je na donjoj strani ploče za kuvanje. Podatke o tipu i modelu možete pročitati u garantnom listu.**

## Pre prve upotrebe

Staklokeramičku površinu očistite vlažnom krpom i malo sredstva za ručno pranje sudova. Nemojte koristiti agresivna sredstva, kao što su na primer gruba sredstva za čišćenje koja ostavljaju ogrebotine, sunđer za sudove, ili sredstva za uklanjanje rđe ili mrlja..

Tokom prve upotrebe nastaje neprijatan vonj „po novom“, koji će vremenom nestati.

## Staklokeramička površina

- Ploča je otporna na temperaturne promene.
- Nemojte upotrebljavati puknutu ili polomljenu staklokeramičku ploču. Pad predmeta s oštrim ivicama na ploču može uzrokovati lomljenje ploče. Posledice mogu da budu vidljive odmah ili tek nakon nekog vremena.
- Ukoliko se pojavi bilo kakva vidljiva pukotina, smesta iskopčajte dovod električne energije u aparat.
- Pazite da ringle na ugradnoj ploči kao i dno posude uvek budu čisti i suvi, jer je time omogućeno dobro provođenje toplote, i površina za kuvanje neće se oštetiti. Na ringlu nemojte nikada stavljati praznu posudu.
- Ringla se može oštetiti ako na nju stavite praznu posudu. Pre nego što na ringlu stavite posudu, obrišite dno posude da bude potpuno suvo, jer je tako omogućeno dobro provođenje toplote.

## Saveti za upotrebu sudova

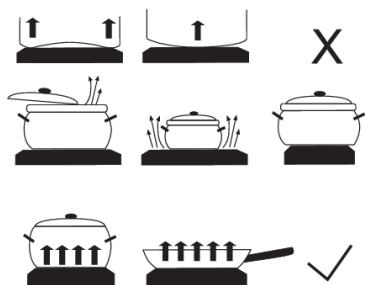

- Koristite kvalitetne sudove s ravnim i stabilnom dnom.
- Dno posude i zona za kuvanje (ringla) neka imaju isti prečnik.
- Sudovi napravljeni od vatrostalnog stakla s posebno brušenim dnom primereni su za upotrebu na ringlama za kuvanje ako prečnik odgovara prečniku ringle. Posude s većim prečnikom mogu pući zbog termičke napetosti..
- Pobrinite se da lonac ili tiganj budu u sredini zone za kuvanje.

- Ako koristite lonac pod pritiskom («pretis» lonac), imajte ga pod kontrolom dok ne postigne pravilan pritisak. Ringla za kuvanje neka najpre radi na najvećem stepenu snage, a zatim prema uputstvima proizvođača lonca, odgovarajućim senzorom blagovremeno smanjite snagu delovanja.
- Pazite da u loncu na pritisak uvek bude dovoljno tečnosti, inače ako je na ringli prazan lonac, može doći do pregrevanja i do oštećenja lonca i ringle.
- Prilikom upotrebe uvek se pridržavajte uputstava proizvođača.

## Štednja energije

- Kod nabavke sudova vodite računa o tome da je na sudovima obično naveden prečnik gornjeg dela suda, odnosno poklopca, koji je često veći od prečnika dna.
- Jela s dugim vremenom kuvanja spremajte u loncu pod pritiskom (tzv. ekonom lonci). Pri tome pazite da u loncu pod pritiskom uvek bude dovoljno tečnosti, inače ako je na ringli prazan lonac, može doći do pregrevanja i do oštećenja lonca i ringli za kuvanje.
- Po mogućnosti uvek koristite poklopce za šerpe i lonce ukoliko priprema hrane to omogućuje. Koristite sudove koji će po veličini biti primereni količini jela koju spremate. Priprema manje količine jela u velikom, delimično napunjenom sudu uzeće više energije no što je potrebno.

# Upravljanje pločom za kuvanje

Mesta za kuvanje uključite pomoću dugmadi, montirane na upravljačkoj ploči.

Simboli pored dugmadi pokazuju pripadnost određenom mestu za kuvanje.

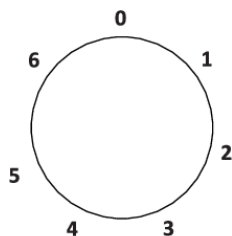

Grejna snaga mesta za kuvanje može se podešava neprekidno (1-9) ili stepenasto (1-6).

Kod stepenastih prekidača dugme možete da vrtite u oba pravca.

Kod energetskih prekidača okretanjem dugmeta u pravcu kazaljke na satu povećavate snagu grejanja, a okretanjem u suprotnom pravcu smanjujete snagu grejanja.

Ima smisla da 3-5 minuta pre završetka kuvanja isključite mesto za kuvanje i na taj način iskoristite preostalu toplotu i uštedite energiju.

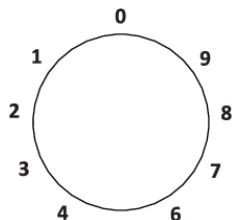

U tabeli ćete pronaći primere za korišćenje pojedinih stepena snage.

S	E	
0	0	Ringla je isključena
1	1-2	Održavanje temperature i podgrevanje manjih količina
2	3-4	Podgrevanje
3	5-6	Podgrevanje odnosno dugotrajno kuvanje većih količina
4	7	Uzastopno pečenje (omleti i sl.)
5	8	Pečenje u masnoći (prženje i sl.)
6	9	Brzo zagrevanje

## Dugme ringle za kuvanje sa dvostrukim prstenom

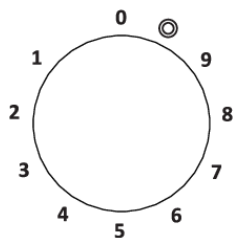

Pri normalnom okretanju dugmeta za dvokružno grejno polje najpre se uključuje osnovno grejno polje (unutrašnji krug).

Ukoliko želite da uključite celo grejno polje, okrenite dugme do oznake iza brojeva da čujete "klik" i zatim nazad u zeleni položaj.

Celo grejno polje isključujete okretanjem dugmeta u položaj 0.

## Svetlosni indikatori upozorenja

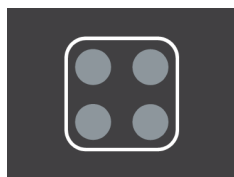

(ovisno o modelu)

Svetlosni indikatori upozorenja za vrelu površinu su ugrađeni u prednji deo staklokeramičke ploče za kuvanje. Kada su uključeni svetlosni indikatori upozorenja, oni signaliziraju da je data ringla za kuvanje i dalje vrela (postoji opasnost od zadobijanja opekotina). Kada se ringla za kuvanje isključi svetlosni indikatori upozorenja za vrelu površinu će i dalje svetleti dok se ringla ne ohladi do temperature koja je ispod 50 °C.

# Čišćenje i održavanje

Ohladenu staklokeramičku površino očistite nakon svake upotrebe, jer se inače kod svake sledeće upotrebe i najmanja nečistoća zagori na vruću površinu.

Za redovito održavanje staklokeramičke površine koristite specijalna sredstva za negu, koja na njoj naprave zaštitni sloj, i štite je od prljavštine.

Pre svake upotrebe, sa staklokeramičke površine i s dna posude obrišite prašinu i eventualnu drugu prljavštinu, koja bi mogla ogrepsti površinu.

## INFORMACIJA!

Pazite: čeličnom vunom, grubim delom sundera i abrazionim prašcima grebete po površini. Također je oštetite korišćenjem agresivnih sprejova i neprimerenih tečnih sredstava za čišćenje.

Štampane oznake mogu da izblede zbog upotrebe agresivnih sredstava za čišćenje ili grubih, odnosno oštećenih donjih delova posude.

Manju prljavštinu odstranite vlažnom mekom krpom, a površinu zatim obrišete da bude suva.

Mrlje od vode odstranite blagim rastvorom sirćeta, kojim ne smete brisati okvir (neki modeli), je može izgubiti svoj sjaj. Ne smete upotrebljavati agresivne sprejove i sredstva za uklanjanje kamenca.

Veću nečistoću odstranite specijalnim sredstvima za čišćenje staklokeramičke površine. Pri tome sledite uputstva proizvođača. Pazite da sredstvo za čišćenje nakon upotrebe temeljito odstranite, inače bi ostaci sredstva prilikom zagrevavanja mogli oštetiti staklokeramičku površinu.

Tvr dokornu i zagorelu prljavštinu odstranite strugalicom. Budite oprezni u rukovanju strugalicom, da se ne povredite!

## INFORMACIJA!

Strugač nije uključen u opremu uređaja.

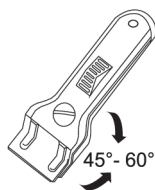

## INFORMACIJA!

Strugalicu koristite samo u slučajevima kad prljavštinu ne možete odstraniti mokrom krpom ili specijalnim sredstvima za čišćenje staklokeramičke površine.

Strugalicu držite pod pravilnim uglom (45° do 60°). Laganim pritiskom kližite po staklu preko štampanih oznaka i uklonite prljavštinu. Pazite, da plastična drška strugalicu (kod određenih modela) ne dođe u dodir s vrućom površinom za kuvanje.

## INFORMACIJA!

**Strugalicu nemojte naslanjati pravougaono na ploču, i njenim vrškom nemojte strugati po površini stakla.**

Šećer i hrana koja sadrži šećer, može trajno oštetiti staklokeramičku površinu, zato je potrebno šećer i slatka jela smesta ostrugati strugalicom sa staklokeramičke površine, iako je štednjak još uvek vruć.

# Tabela smetnji i grešaka u radu

**Tokom trajanja garancije isključivo servisni centar ovlašćen od strane proizvođača može da obavlja bilo kakve popravke.**

Pre obavljanja bilo kakvih popravki pobrinite se da uređaj nije povezan na mrežno napajanje (uklonite osigurač ili iskopčajte utikač iz zidne utičnice).

Bilo koji vid neovlašćenih popravki uređaja može da dovede do električnog udara i kratkog spoja; stoga, nemojte obavljati popravke. Takve poslove mora da obavlja stručno lice ili serviser.

U slučaju manjih problema u radu uređaja, pročitajte ovaj priručnik kako biste se уверili da li ste u stanju da samostalno otklonite dati problem.

Ukoliko uređaj usled nepravilnog korišćenja ili rukovanja ne funkcioniše ispravno ili ne funkcioniše uopšte, izlazak serviseru na teren neće biti besplatan, čak i tokom trajanja garantnog roka.

Sačuvajte uputstva za buduću upotrebu i prosledite ih narednim vlasnicima ili korisnicima uređaja.

Sledi par saveta o ispravljanju nekih uobičajenih problema.

Problem	Uzrok
<b>Kućni osigurač češće izbacuje.</b>	Pozovite servisnu službu.
<b>Neprekidan zvučni signal i prikaz </b>	Voda je prolivena preko površine senzora ili je neki predmet postavljen preko senzora. Obrišite površinu senzora.
<b>F na indikatoru</b>	Upozorava vas da je došlo do smetnje u radu.

Ukoliko su problemi i dalje prisutni uprkos obavljanju goreopisanih radnji, obratite se ovlašćenom serviseru. Popravka ili reklamacioni zahtev koji nastanu usled nepravilnog povezivanja ili korišćenja uređaja neće biti pokriveni garancijom. U tom slučaju, korisnik će morati da plati troškove popravke.



## **UPOZORENJE!**

Pre početka bilo kakvih popravaka obavezno iskopčajte aparat iz električne instalacije, i to tako da izvučete priključni kabel iz utičnice ili izvadite osigurač.

# Ugradnja ugradne ploče za kuvanje

## Postupak ugradnje

- Kuhinjska radna ploča mora da bude u potpunosti ravna.
- Izrezane površine odgovarajuće zaštitite.
- Štednjak priključite na električnu (vidi uputstvo za priključenje štednjaka na električnu mrežu).
- Štednjak umetnite u izrezani otvor.

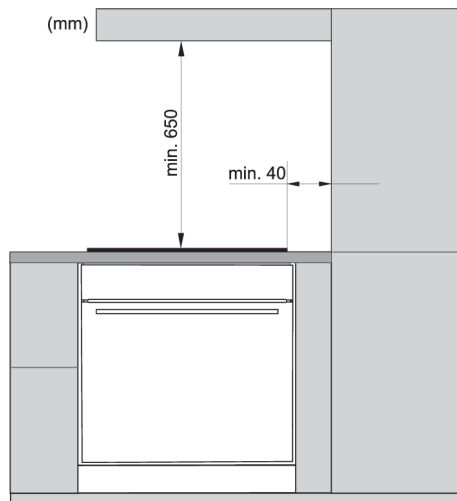

- Samo stručnom licu dozvoljeno je ugraditi aparat kuhinjski element i priključiti ga na električni napon.
- Furnir, odnosno obloge ugradnog kuhinjskog elementa moraju biti obrađene toplotno postojanim tutkalom (100°C), inače se zbog slabije temperaturne otpornosti mogu deformisati.
- Korišćenje ukrasnih letava iz masivnog drveta na radnim pločama iza ugradbene ploče dozvoljeno je ako minimalni razmak ostane takav, kao što je to označeno na slikama za ugradnju.
- Ploča za kuvanje prikladna je za ugradnju u radnu ploču nad kuhinjskim elementom širine 600 mm i veću.

- Viseći kuhinjski elementi nad pločom za kuvanje moraju biti postavljeni na takvu visinu da ne ometaju radne postupke.
- Razmak između površine za kuvanje i kuhinjskog aspiratora mora da bude najmanje toliko velik, koliko je navedeno u uputstvima za montažu kuhinjskog aspiratora. Najmanja udaljenost je 650mm.
- Najmanji razmak između ivice aparata i susednog visokog kuhinjskog elementa je 40 mm.
- Korišćenje ukrasnih letava iz masivnog drveta na radnim pločama iza ugradbene ploče dozvoljeno je ako minimalni razmak ostane takav, kao što je to označeno na slikama za ugradnju.
- Najmanji razmak između ugradne ploče štednjaka i zadnje stenke, označena je na slici za ugradnju.

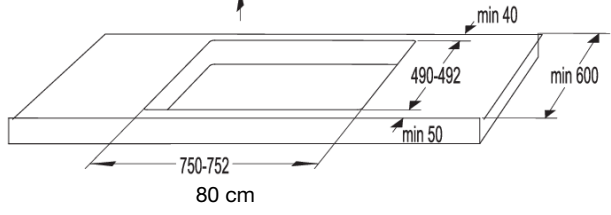
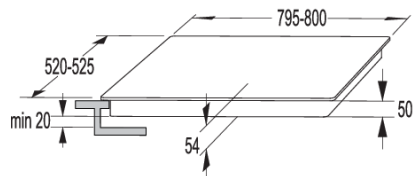
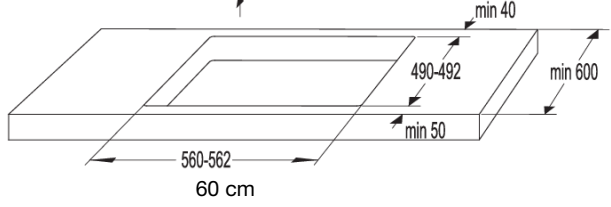
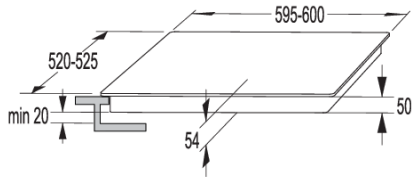
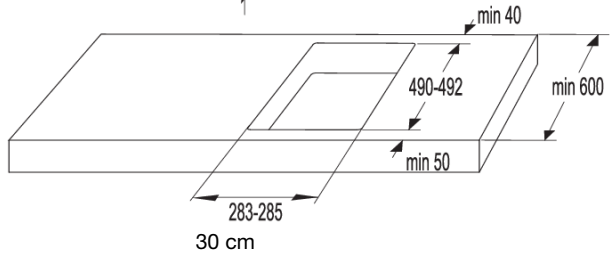
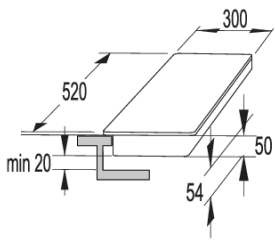



# Ventilacioni otvori u donjem kuhinjskom elementu



## INFORMACIJA!

Za normalan rad elektronike na indukcionoj ploči za kuvanje treba obezbediti dovoljno kruženje vazduha.

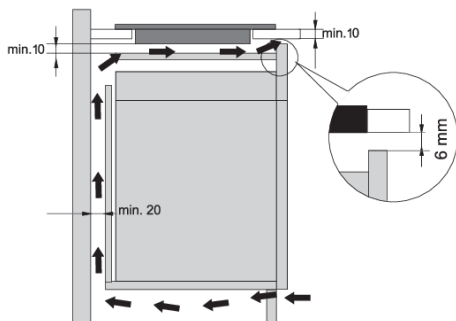

### Donji element sa fiokom

- Na poledini kuhinjskog elementa mora obavezno da bude izrezan otvor minimalne visine 140 mm, po celokupnoj širini elementa. Takođe, na prednjoj strani mora da bude urađen najmanje 6 mm otvor po celoj širini elementa.
- Ispod ploče za kuvanje po celoj dužini treba da bude ugrađena horizontalna pregrada, koja mora da bude odmaknuta od donje ivice barem 10 mm. Sa zadnje strane treba omogućiti odgovarajuću ventilaciju.

- Ploča za kuvanje poseduje ventilator sa donje strane. Ukoliko se ispod kuhinjskog elementa nalazi fioka, nemojte da je koristite za skladištenje sitnih predmeta ili papira zbog toga što oni mogu da budu usisani u ventilator i da na taj način prouzrokuju oštećenja ventilatora i sistema za hlađenje. Pored toga, nemojte da koristite fioku za skladištenje aluminijumske folije ili zapaljivih supstanci ili tečnosti (kao što su sprejevi). Držite takve supstance podalje od ploče za kuvanje. Opasnost od eksplozije!
- Između sadržaja fioke i ulaznih otvora ventilatora treba da bude najmanje 20 mm razmaka.

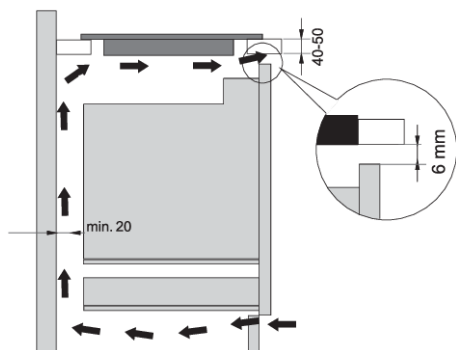

### Donji element sa rernom

- Ugradnja rerne ispod indukcione ploče je moguća za tipove rerni sa ventilatorom za hlađenje.
- Pre ugradnje rerne potrebno je ukloniti zadnji zid kuhinjskog elementa u području otvora za ugradnju.
- Osim toga, na prednjoj strani, duž cele širine elementa, treba da postoji otvor od najmanje 6 mm.
- U slučaju ugradnje ostalih aparata ispod indukcijske ploče za kuvanje ne možemo da garantujemo njihov pravilan rad.

## Ugradnja u ravni sa radnom pločom

Za ugradnju aparata u radni pult u istoj ravnini, tzv. 'flush mount' podesni su aparati koji nemaju brušene ivice i ukrasne okvire.

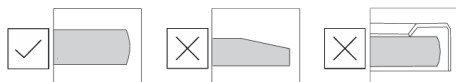

## Ugradnja uređaja

Aparat sme da se ugrađuje samo u temperaturno otporan i vodo otporan pult, kao što su to na primer pulti od prirodnog kamena (mramor, granit), ili od masivnog drveta (ivice uz linije izreza treba da budu zaptivene). Kod ugradnje u pult izrađen od keramike, drva ili stakla koristite drveni potporni okvir. Okvir nije priložen ka aparatu. Ugradnja u pulte izrađene od drugih materijala dozvoljena je samo nakon savetovanja s proizvođačem radnog pulta i sa njegovom dozvolom. Unutrašnja dimenzija osnovne jedinice treba da bude najmanje toliko velika koliko je i unutrašnji izrez namenjen aparatu. Time ćete omogućiti jednostavno vađenje aparata iz pulta. Na donju ivicu stakla aparata zalepите zaptivnu traku.

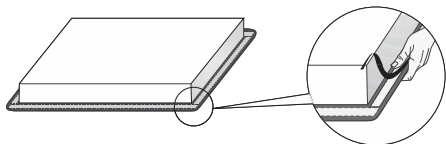

Prvo provucite kabl za napajanje kroz otvor. Postavite uređaj preko sredine otvora. Povežite uređaj na mrežno napajanje (pročitajte uputstva za povezivanje uređaja). Pre zaptivanja uređaja proverite njegov rad. Obavite zaptivanje otvora između uređaja i kuhinjske radne ploče pomoću silikonske zaptivke. Silikonska zaptivka koja se koristi mora da bude otporna na toplotu (barem do 160 °C). Izravnajte silikonsku zaptivku pomoću odgovarajućeg alata. Pratite uputstva za korišćenje izabrane silikonske zaptivke. Nemojte da uključujete uređaj dok se silikonska zaptivka u potpunosti ne osuši.



1. Silikonski kit
2. Zaptivna traka

### UPOZORENJE!

Kod radnih pultova od prirodnog kamena budite naročito oprezni na mere za ugradnju. Za izbor silikonskog kita posavetujte se s proizvođačem koji će vam pravilno savetovati obzirom na materijal od kog je pult izrađen. Korišćenje neprikladnih silikonskih kitova može uzrokovati trajne promene boje na delovima.

## Uklanjanje ugrađenog uređaja

Vađenje ugrađenog aparata: Isključite aparat iz električne instalacije. Sa oboda odstranite silikonski zaptivač koristeći prikladan alat. Aparat izvadite gurajući ga prema gore sa donje strane.

### UPOZORENJE!

Nemojte pokušavati vaditi aparat sa gornje strane pulta!

### UPOZORENJE!

Servisno odeljenje odgovara isključivo za popravku i servis ugradne ploče. Za ponovnu ugradnju (izravanu s ravninom radne površine) ugradne ploče posavetujte se sa svojim specijalizovanim prodavcem kuhinjske opreme.

## Pult od prirodnog kamena

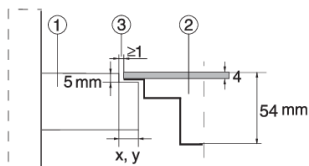

1. Pult
2. Uređaj
3. Otvor

Veličina otvora prilagođava se obzirom na tolerancije staklokeramičke ploče i izreza u pultu (min 2 mm).

## Keramički, drveni, ili stakleni pult

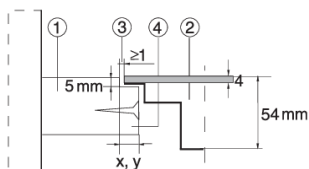

1. Pult
2. Uređaj
3. Otvor
4. Drveni okvir debljine 16 mm

Veličina otvora prilagođava se obzirom na tolerancije staklokeramičke ploče i izreza u pultu (min. 2 mm). Drveni okvir stavljamo 5,5 mm ispod gornje ivice pulta (pogledati sliku).

Kod izreza treba uzeti u obzir radijuse ivica stakla (R10, R2).

STAKLO

IZREZ

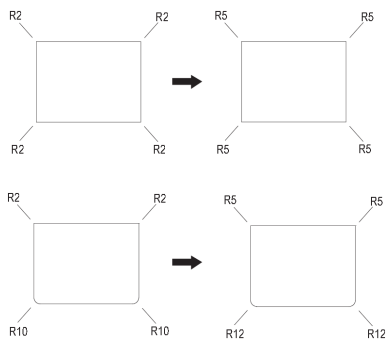

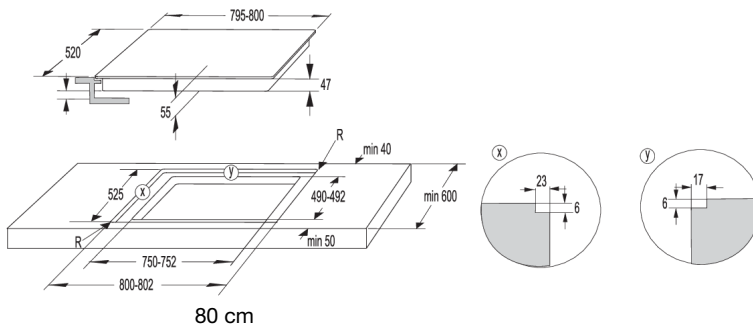
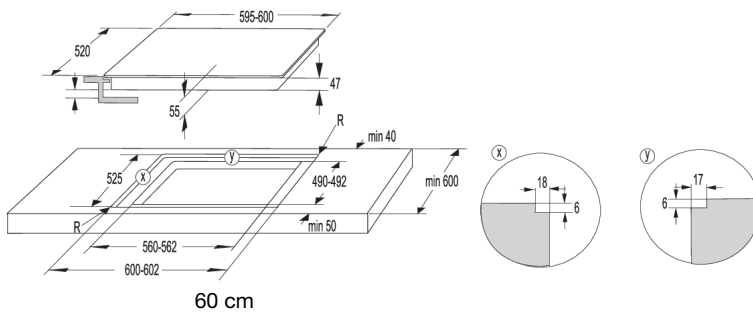
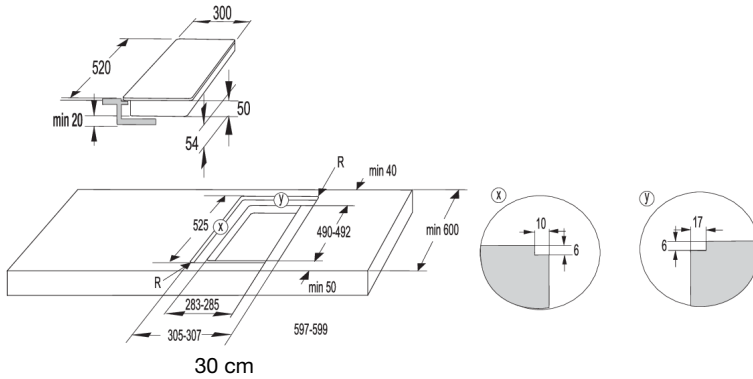

**⚠ UPOZORENJE!**

U slučaju ugradnje rerne ispod ploče za kuvanje ugrađene u ravni s pultom (tzv. 'flush mount'), debljina pulta treba da bude minimalno 40 mm.

## Postavljanje penaste zaptivke



### INFORMACIJA!

Pojedini uređaji se isporučuju sa fabrički postavljenom zaptivkom!

Pre ugradnje aparata u kuhinjski pult, na donju stranu staklokeramičke (staklene) ploče za kuvanje treba zalepiti gumeni zaptivač koji je priložena aparatu. Sa zaptivača najpre treba skinuti zaštitnu foliju; Zaptivač treba nalepiti na donju stranu stakla (2-3 mm od ivice). Zaptivač treba da bude zalepljen po kompletnoj ivici stakla, a na uglovima ne sme da se prekriva. Prilikom postavljanja zaptivača naročitu pažnju obratite tome da staklo ne dođe u dodir s kakvim oštrim predmetom.

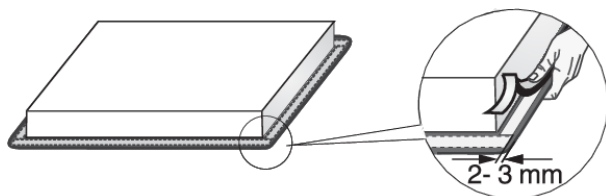

### UPOZORENJE!

Ugradnja aparata bez zaptivača nije dozvoljena!

## Stavljanje pričvrsnih spona

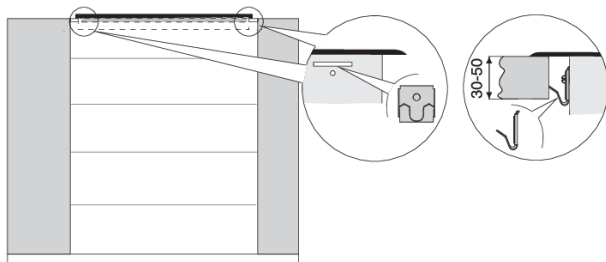

- Radna ploča treba da bude postavljena potpuno ravno. Izrezane površine odgovarajuće zaštitite.
- Priložene pričvrstne elemente (4 komada) pričvrstite priloženim šrafovima (4 komada) na levu i desnu stranu ploče za kuvanje na unapred pripremljenu rupu i izrez.
- Umetnite ploču u izrezani otvor. Ploču zatim odozgo jače pritisnite uz radnu površinu.
- Za fi ksiranje pričvrsnih spona ne smete koristiti šrafove duže od 6,5 mm.

# Povezivanje ploče za kuvanje na mrežno napajanje

- Zaštita mrežnog napajanja mora da bude usklađena sa odgovarajućim pravilnicima.
- Pre priključenja proverite dali napon naveden na natpisnoj pločici odgovara naponu vaše kućne instalacije.
- Neophodan je uređaj za isključivanje u okviru električne instalacije koji je sposoban da isključi sve polove uređaja sa mrežnog napajanja sa minimalnim razmakom od 3 mm između otvorenih kontakata. Pogodni uređaji su osigurači, zaštitni prekidač i sl.
- Povezivanje treba da bude podešeno u skladu sa strujom i osiguračima.
- Delovi pod naponom i izolovani delovi nakon ugradnje treba da budu zaštićeni pred mogućnošću dodira.

## ⚠ UPOZORENJE!

Priključenje sme izvršiti isključivo ovlašćeni stručnjak. Zbog neispravnog priključenja određeni delovi aparata mogu da se unište. U tom slučaju gubite pravo na garanciju! Pre svakog zahvata uvijek prekinite dovod električne energije u aparat.

## Dijagram povezivanja

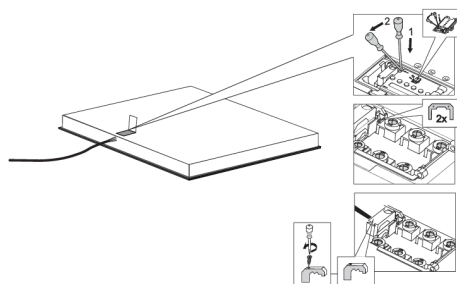

- Proverite napon. Pre povezivanja uređaja proverite da li napon naznačen na pločici odgovara naponu vaše konkretne mreže. Napon vaše mreže (220–240 V između L i N) treba da proveriti stručno lice pomoću odgovarajućeg mernog uređaja.
- Otvorite poklopac priključne kutije.
- Povežite žice u skladu sa tipom uređaja.
- Vezni mostovi se nalaze na priključku.

## Priključni kabl

(uređaj bez kabla za napajanje)

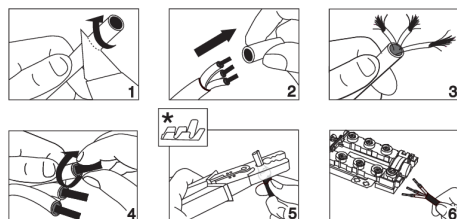

- Sledeće je moguće koristiti za povezivanje:
- PVC izolovani priključni kablovi tipa H05V2V2-F sa žuto-zelenim zaštitnim vodičem, ili neki drugi jednako vredni ili bolji kablovi.
- Spoljni prečnik kabla treba da bude najmanje 8,0 mm<sup>2</sup>.
- Priključni kabl treba da bude sproveden kroz napravu za rasterećenje koja štiti kabl od izvlačenja.

\* Kablovski završeci nisu priloženi

## 💡 INFORMACIJA!

Preporučujemo korišćenje kablovskih završetaka.

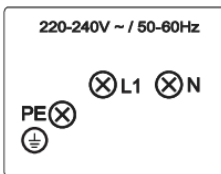
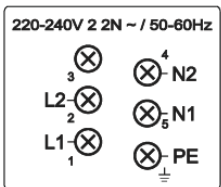
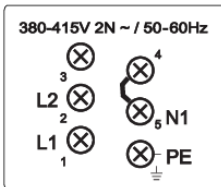
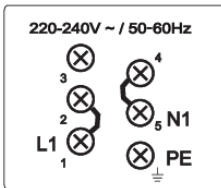

### Jednofazni priključak (32 A)

- Jednofazni priključak (1 1N, 220–240 V~ /50–60 Hz):
  - Napon između linijskog i neutralnog provodnika je 220–240 V~. Ugradite vezni most između priključaka 1 i 2, kao i između priključaka 4 i 5.
  - Kolo treba da bude opremljeno osiguračem od najmanje 32 A. Površina poprečnog preseka jezgra kabla za napajanje treba da bude najmanje 4 mm<sup>2</sup>.

### 2-fazni priključak (16 A)

- 2 faze, 1 neutralni provodnik (2 1N, 380–415 V~ /50–60 Hz):
  - Napon između linijskog i neutralnog provodnika je 220–240 V~.; napon između vodova je 380–415 V~. Ugradite vezni most između priključaka 4 i 5. Kolo treba da bude opremljeno sa najmanje dva osigurača od najmanje 16 A svaki. Površina poprečnog preseka jezgra kabla za napajanje treba da bude najmanje 1,5 mm<sup>2</sup>.
- 2 faze, 2 neutralna provodnika 2 2N, 220–240 V 2 2N ~ /50–60Hz):
  - Napon među fazama i neutralnim vodičem je 220-240 V~.
  - Kolo treba da bude opremljeno sa najmanje dva osigurača od najmanje 16 A svaki. Površina poprečnog preseka jezgra kabla za napajanje treba da bude najmanje 1,5 mm<sup>2</sup>.

Aparati širine 30 cm (dve ringle) imaju samo priključnicu za jednofazno priključenje. Prečnik preseka priključnog kabla u tom slučaju mora da iznosi najmanje 1,5mm<sup>2</sup>!

## Povezivanje kabla za napajanje

(uređaj sa kablom za napajanje)

- Uređaj mora da bude direktno spojen žicom na električnu mrežu.
- Uređaji za isključenje iz električne mreže moraju da budu u skladu sa relevantnim propisima.
- Ne produžujte kabl za napajanje i ne provlačite ga preko oštih ivica.
- Ako je uređaj instaliran iznad rerne, vodite računa da kabl za napajanje nikada nije u kontaktu s vrućim delovima rerne.

### Jednofazni priključak

Povežite uređaj kao što je prikazano na dijagramu A. Ako vaša strujna mreža ne dozvoljava osigurač od 32 A, potrebno je smanjiti ili ograničiti snagu uređaja u skladu s tim.

Pogledajte poglavlje Korisnička podešavanja.

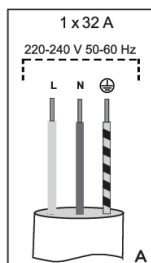

L = braon  
N = plava  
⚡ = žuta/zelena

### Dvofazni priključak

- Ako vaša električna mreža ima 2 linijska provodnika i 1 neutralni provodnik, priključite uređaj kao što je prikazano na dijagramu B.
- Ako vaša električna mreža ima 2 linijska provodnika i 2 neutralna provodnika, priključite uređaj kao što je prikazano na dijagramu C.

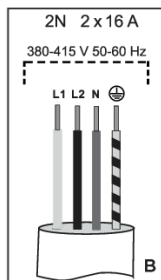

L1 = braon  
L2 = crna  
N = plava  
⚡ = žuta/zelena

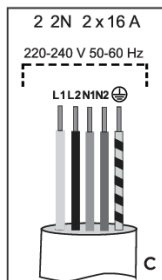

L1 = braon  
L2 = crna  
N1 = plava  
N2 = siva  
⚡ = žuta/zelena  
samo za NL!



# Odlaganje



Za ambalažu proizvoda koristimo materijale prijazne do okoline, koji mogu bez opasnosti za životnu sredinu ponovno da se prerade (recikliraju), deponuju, ili unište. U tu su svrhu ambalažni materijali odgovarajuće i označeni.

**Simbol** na proizvodu ili na njegovoj ambalaži označuje da se tim proizvodom ne sme rukovati kao sa ostalim otpadom iz domaćinstva. Umesto toga treba biti uručen prikladnim zbirnim mestima za recikliranje elektroničkih i električnih aparata.

Ispravnim načinom **uklanjanja** ovog proizvoda pomoći ćete u sprečavanju eventualnih negativnih posledica i uticaja na životnu sredinu i zdravlje ljudi, koje bi mogle da se pojave u slučaju neispravnog uklanjanja proizvoda. Za detaljnije informacije o uklanjanju i preradi aparata obratite se nadležnoj gradskoj službi za sakupljanje otpada, komunalnoj službi, ili radnji u kojoj ste aparat nabavili.

Pridržavamo pravo do eventualnih promena i grešaka u uputstvima za upotrebu.



711264-a3



Ovaj dokument je originalno proizveden i objavljen od strane proizvođača, brenda Gorenje, i preuzet je sa njihove zvanične stranice. S obzirom na ovu činjenicu, Tehnoteka ističe da ne preuzima odgovornost za tačnost, celovitost ili pouzdanost informacija, podataka, mišljenja, saveta ili izjava sadržanih u ovom dokumentu.

Napominjemo da Tehnoteka nema ovlašćenje da izvrši bilo kakve izmene ili dopune na ovom dokumentu, stoga nismo odgovorni za eventualne greške, propuste ili netačnosti koje se mogu naći unutar njega. Tehnoteka ne odgovara za štetu nanесenu korisnicima pri upotrebi netačnih podataka. Ukoliko imate dodatna pitanja o proizvodu, ljubazno vas molimo da kontaktirate direktno proizvođača kako biste dobili sve detaljne informacije.

Za najnovije informacije o ceni, dostupnim akcijama i tehničkim karakteristikama proizvoda koji se pominje u ovom dokumentu, molimo posetite našu stranicu klikom na sledeći link:

<https://tehnoteka.rs/p/gorenje-ugradna-ploca-ec642clb-akcija-cena/>