

Uputstvo za upotrebu

BEKO kombinovani frižider GNE60531XN

The Beko logo is displayed in a bold, blue, sans-serif font. Below the text, there is a thick blue horizontal bar that tapers slightly to the right.

Tehnoteka je online destinacija za upoređivanje cena i karakteristika bele tehnike, potrošačke elektronike i IT uređaja kod trgovinskih lanaca i internet prodavnica u Srbiji. Naša stranica vam omogućava da istražite najnovije informacije, detaljne karakteristike i konkurentne cene proizvoda.

Posetite nas i uživajte u ekskluzivnom iskustvu pametne kupovine klikom na link:

<https://tehnoteka.rs/p/beko-kombinovani-frizider-gne60531xn-akcija-cena/>

beko

Refrigerator
User Manual
Frigorífico
Manual do Utilizador
Refrigerador
Manual del usuari

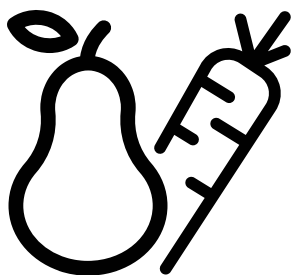

GNE60531XN

EN/PT/ES

58 4678 0000/AG-1/6-EN-PT-ES



Please read this manual before using the product!

Dear Customer,





We'd like you to make the best use of our product, which has been manufactured in modern facilities with care and meticulous quality controls.

Thus, we advise you to read the entire user manual before you use the product. In case the product changes hands, do not forget to hand the guide to its new owner along with the product.

This guide will help you use the product quickly and safely.

- Please read the user guide carefully before installing and operating the product.
- Always observe the applicable safety instructions.
- Keep the user guide within easy reach for future use.
- Please read any other documents provided with the product.

Keep in mind that this user guide may apply to several product models. The guide clearly indicates any variations of different models.

	Important information and useful tips.
	Risk of life and property.
	Risk of electric shock.
	The product's packaging is made of recyclable materials, in accordance with the National Environment Legislation.

INFORMATION



SUPPLIER'S NAME

MODEL IDENTIFIER → (*)

A

A

.The model information as stored in the product data base can be reached by entering following website and searching for your model identifier (*) found on energy label.

<https://eprel.ec.europa.eu/>

1- Safety Instructions	3	5 Using the product	17
△ 1.1 Intended Use	3	5.1. Indicator panel	17
△ 1.2 - Safety for children, vulnerable persons and pets	3	5.2. Zero degree compartment	24
△ 1.3 - Electrical safety	4	5.3. Vegetable bin	24
△ 1.4 - Transportation safety	4	5.4. Blue light/HarvestFresh	25
△ 1.5 - Installation safety	4	5.5. Description and cleaning of odour filter	25
△ 1.6- Operational safety	5	5.6. Telescopic drawer	26
△ 1.7- Maintenance and cleaning safety	6	5.7. Ionizer	26
△ 1.8- HomeWhiz	7	5.8. Humidity controlled crisper	26
△ 1.9- Lighting	7	5.9. Movable middle section	27
2 Refrigerator	8	5.10. Ice container	27
3 Installation	9	5.11. Ice box	28
3.1. Right place for installation	9	5.12. Ice maker	28
3.2. Attaching the plastic wedges	9	5.13. Freezing fresh food	29
3.3. Adjusting the stands	10	5.14. Recommendations for storing frozen foods	29
3.4. Power connection	10	5.15. Deep freezer details	29
3.5. Water connection	10	5.16. Placing the food	30
3.6. Connecting water hose to the product	11	5.17. Door open alert	30
3.7. Connecting to water mains	11	5.18. Interior light	30
3.8. For products using water carboy	12	6 Maintenance and cleaning	31
3.9 Water filter	12	6.1 Avoiding bad odours	31
3.9.1. Fixing external filter on the wall (Optional)	13	6.2 Protecting the plastic surfaces	31
3.9.2. Internal filter	14	7. Troubleshooting	32
4 Preparation	16		
4.1. What to do for energy saving	16		
4.2. First use	16		

1- Safety Instructions

- This section contains safety instructions that will help get protected against risks of personal injury or property damage.
- Our company shall not be responsible for damages that may arise when these instructions are not followed.



Installation and repair procedures must always be performed by the manufacturer, authorised service agent or a qualified person specified by the importer.



Only use original parts and accessories.



Original spare parts will be provided for 10 years, following the product purchasing date.



Do not repair or replace any part of the product unless specified expressly in the user manual.



Do not make any technical modifications to the product.



1.1 Intended Use

- This product is not suitable for commercial use and it must not be used out of its intended use. This product is designed to be used in houses and indoor places.
For example:
 - Personnel kitchens in stores, offices and other working environments,

- Farm houses,
 - Areas used by customers at hotels, motels and other types of accommodation,
 - Bed&breakfast type hotels, boardinghouses,
 - Catering and similar non-retail applications.
- This product should not be used outdoors with or without a tent above it such as boats, balconies or terraces. Do not expose the product to rain, snow, sun or wind.
- There is the risk of fire!



1.2 - Safety for children, vulnerable persons and pets

- This product can be used by children at and above 8 years old and by persons with limited physical, sensory or mental capabilities or who lack experience and knowledge provided that they are supervised or trained on the safe use of the product and the risks it brings out.
- Children aged from 3 to 8 years are allowed to load and unload refrigerating products.
- Electrical products are dangerous for children and pets. Children and pets must not play with, climb or enter the product.
- Cleaning and user maintenance should not be performed by children unless they are supervised by someone.
- Keep packaging materials away from children. There is the risk of injury and suffocation!
- Before disposing of the old or obsolete product:
 1. Unplug the product by gripping from the plug.
 2. Cut the power cable and remove it from the appliance together with its plug
 3. Do not remove the shelves or drawers so that it is harder for children to enter the product.
 4. Remove the doors.
 5. Keep the product in a way that it will not tip over.
 6. Do not allow children play with the old product.
- Never throw the product into fire for disposal. There is the risk of explosion!
- If there is a lock on the door of the product, the key should be kept out of the reach of children.

Safety and environment instructions



1.3 - Electrical safety

- The product must be unplugged during installation, maintenance, cleaning, repairing and moving procedures.
- If the power cable is damaged, it must be replaced by a qualified person specified by the manufacturer, authorised service agent or importer in order to avoid potential dangers.
- Do not squeeze the power cable under or behind the product. Do not place heavy objects on the power cable. Power cable must not be bent excessively, pinched or get in contact with any heat source.
- Do not use extension cords, multi-sockets or adapters to operate the product.
- Portable multi-sockets or portable power sources can overheat and cause fire. Therefore, do not keep any multi-sockets behind or near the product.
- Plug must be easily accessible. If this is not possible, the electrical installation to which the product is connected must contain a device (such as a fuse, switch, circuit breaker, etc.) which conforms to the electrical regulations and disconnects all poles from the grid.
- Do not touch the power plug with wet hands.
- Remove the plug from the socket by gripping the plug and not the cable.



1.4 - Transportation safety

- Product is heavy; do not move it alone.
- Do not hold its door when moving the product.
- Pay attention not to damage the cooling system or the piping during transportation. If the piping is damaged, do not operate the product and call the authorised service agent.



1.5 - Installation safety

- Call the authorised service agent for installation of the product. To make the product ready for use, check the information in the user manual to make sure that the electricity and water installations are suitable. If they are not, call a qualified electrician and plumber to have the necessary arrangements made. Otherwise, there is the risk of electric shock, fire, problems with the product, or injury!
- Prior to installation, check if the product has any defects on it. If the product is damaged, do not have it installed.
- Place the product on a clean, flat and solid surface and balance it with adjustable feet. Otherwise, the product may tip over and cause injuries.
- The installation location must be dry and well ventilated. Do not place carpets, rugs or similar covers under the product. Insufficient ventilation causes the risk of fire!
- Do not cover or block the ventilation openings. Otherwise, power consumption increases and your product may get damaged.
- Product must not be connected to supply systems such as solar power supplies. Otherwise, your product may get damaged due to sudden voltage changes!
- The more refrigerant a refrigerator contains, the larger the installation location must be. If the installation location is too small, flammable refrigerant and air mixture will accumulate in cases of refrigerant leakage in cooling system. The required space for each 8 gr of refrigerant is 1 m³ minimum. The amount of refrigerant in your product is indicated on the Type Label.
- Product must not be installed in places exposed to direct sunlight and it must be kept away from heat sources such as hobs, radiators, etc.

If it is inevitable to install the product close to a heat source, a suitable insulation plate must

Safety and environment instructions

be used in between and the following minimum distances must be kept to the heat source:

- Minimum 30 cm away from heat sources such as hobs, ovens, heater units or stoves,
- Minimum 5 cm away from electric ovens.
- Protection class of your product is Type I. Plug the product in a grounded socket that conforms the voltage, current and frequency values stated on the type label of the product. The socket must be equipped with a 10 A – 16 A circuit breaker. Our company shall not be liable for any damages that will arise when the product is used without grounding and electrical connection in accordance with the local and national regulations.
- Product must not be plugged in during installation. Otherwise, there is the risk of electric shock and injury!
- Do not plug the product in sockets that are loose, dislocated, broken, dirty, greasy or bear the risk of getting in contact with water.
- Route the power cable and hoses (if any) of the product in a way that they do not cause risk of tripping over.
- Exposing the live parts or power cable to humidity may cause short circuit. Therefore, do not install the product in places such as garages or laundry rooms where humidity is high or water may splash. If the refrigerator gets wet with water, unplug it and call the authorised service agent.
- Never connect your refrigerator to energy saving devices. Such systems are harmful to your product.
- If the product malfunctions, unplug it and do not operate until it is repaired by the authorised service agent. There is the risk of electric shock!
- Do not place flame sources (lit candles, cigarettes, etc.) on or close to the product.
- Do not climb on the product. There is the risk of falling and getting injured!
- Do not damage the pipes of the cooling system with sharp or penetrating objects. The refrigerant that might come out when the refrigerant pipes, pipe extensions or surface coatings are punctured causes skin irritations and eye injuries.
- Unless recommended by the manufacturer, do not place or use electrical devices inside the refrigerator/deep freezer.
- Be careful not to trap your hands or any other part of your body in the moving parts inside the refrigerator. Pay attention not to squeeze your fingers between the door and the refrigerator. Be careful when opening and closing the door particularly if there are children around.
- Never eat ice cream, ice cubes or frozen food right after removing them from the refrigerator. There is the risk of frostbite!
- When your hands are wet, do not touch the inner walls or metal parts of the freezer or the food stored therein. There is the risk of frostbite!
- Do not place tins or bottles that contain carbonated drinks or freezable liquids in the freezer compartment. Tins and bottles may burst. There is the risk of injury and material damage!
- Do not place or use flammable sprays, flammable materials, dry ice, chemical substances or similar heat-sensitive materials near the refrigerator. There is the risk of fire and explosion!
- Do not store explosive materials that contain flammable materials, such as aerosol cans, in your product.



1.6- Operational safety

- Never use chemical solvents on the product. There is the risk of explosion!

Safety and environment instructions

- Do not place containers filled with liquid onto the product. Splashing water on an electrical part may cause electric shock or the risk of fire.
- This product is not intended for storing medicines, blood plasma, laboratory preparations or similar medical substances and products subject to Medical Products Directive.
- Using the product against its intended purpose may cause the products stored inside it to deteriorate or spoil.
- If your refrigerator is equipped with blue light, do not look at this light with optical tools. Do not stare at UV LED lamp directly for a long time. Ultraviolet light may cause eye strain.
- Do not overload the product. Objects in the refrigerator may fall down when the door is opened, causing injury or damage. Similar problems may arise if any object is placed onto the product.
- To avoid injuries, make sure that you have cleaned all the ice and water that may have fallen or splashed on the floor.
- Change the position of the shelves/bottle holders on the door of your refrigerator only when they are empty. There is the risk of injury!
- Do not place objects that can fall down/tip over onto the product. Such objects may fall down when the door is opened and cause injuries and/or material damage.
- Do not hit or exert excessive force on glass surfaces. Broken glass may cause injuries and/or material damage.
- Cooling system of your product contains R600a refrigerant: Type of the refrigerant used in the product is indicated on the type label. This refrigerant is flammable. Therefore, pay attention not to damage the cooling system or the piping while the product is in use. If the piping is damaged:
 - Do not touch the product or the power cable,
 - Keep away potential sources of fire that may cause the product to catch fire.
 - Ventilate the area where the product is located. Do not use fans.
 - Call the authorised service agent.
- If the product is damaged and you see refrigerant leak, please stay away from the refrigerant. Refrigerant may cause frostbite in case of skin contact.

For products with a Water Dispenser/ Ice Machine

- Use only potable water. Do not fill the water tank with any liquids -such as fruit juice, milk, carbonated beverages or alcoholic drinks- that are not suitable for use in the water dispenser.
- There is the risk for health and safety!
- Do not allow children play with the water dispenser or ice machine (Icematic) in order to prevent accidents or injuries.
- Do not insert your fingers or other objects into the water dispenser hole, water channel or ice machine container. There is the risk of injury or material damage!



1.7- Maintenance and cleaning safety

- Do not pull from the door handle if you need to move the product for cleaning purposes. Handle may break and cause injuries if you exert excessive force on it.
- Do not spray or pour water on or inside the product for cleaning purposes. There is the risk of fire and electric shock!
- Do not use sharp or abrasive tools when cleaning the product. Do not use household cleaning products, detergent, gas, gasoline, thinner, alcohol, varnish etc.

Safety and environment instructions

- Only use cleaning and maintenance products inside the product that are not harmful for food.
- Never use steam or steam assisted cleaners to clean or defrost the product. Steam gets into contact with the live parts in your refrigerator, causing short circuit or electric shock!
- Make sure that no water enters the electronic circuits or lighting elements of the product.
- Use a clean and dry cloth to wipe the foreign materials or dust on the pins of the plug. Do not use a wet or damp cloth to clean the plug. There is the risk of fire and electric shock!



1.8- HomeWhiz

- When you operate your product through HomeWhiz application, you must observe the safety warnings even when you are away from the product. You must also follow the warnings in the application.



1.9- Lighting

- Call the authorised service when it is required to replace the LED/bulb used for lighting.

2 Refrigerator

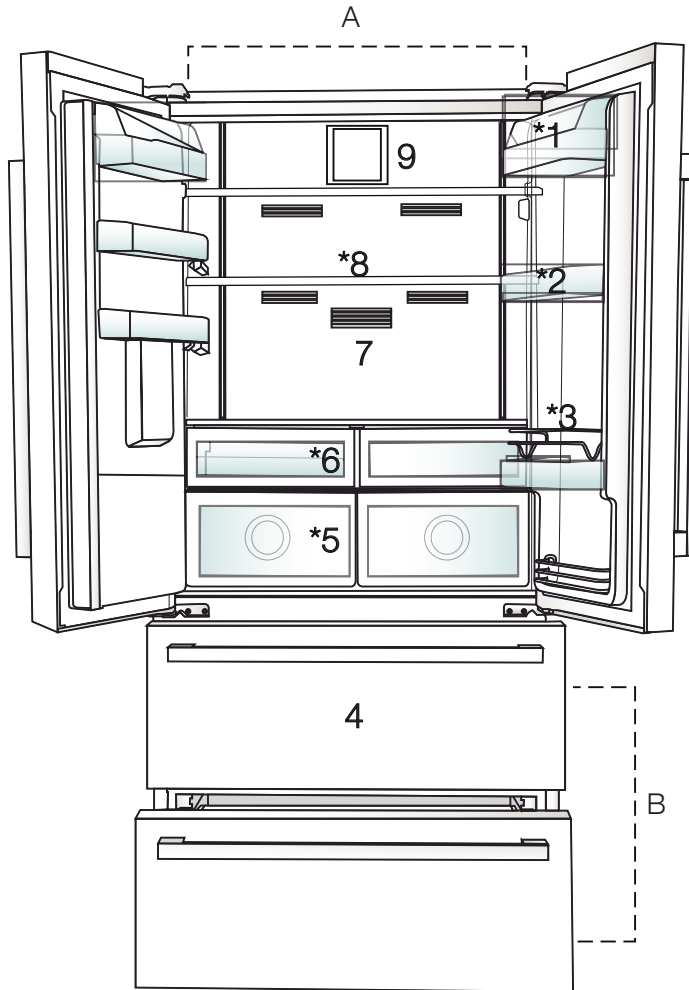

A- Cooler compartment

B- Freezer compartment

1. Butter-cheese shelf

2. Cooler compartment shelves

3. Shelter wire

4. Frozen food storing compartments

5. Vegetable bins

6. Breakfast compartment

7. Odour filter

8. Adjustable glass shelves

9. Fan



*Optional: Figures in this user guide are schematic and may not exactly match your product. If your product does not comprise the relevant parts, the information pertains to other models.

3 Installation

3.1. Right place for installation

Contact the Authorized Service for the product's installation. To ready the product for installation, see the information in the user guide and make sure the electric and water utilities are as required. If not, call an electrician and plumber to arrange the utilities as necessary.



WARNING: The manufacturer assumes no responsibility for any damage caused by the work carried out by unauthorized persons.



WARNING: The product's power cable must be unplugged during installation. Failure to do so may result in death or serious injuries!



WARNING: If the door span is too narrow for the product to pass, remove the door and turn the product sideways; if this does not work, contact the authorized service.

- Place the product on a flat surface to avoid vibration.
- Place the product at least 30 cm away from the heater, stove and similar sources of heat and at least 5 cm away from electric ovens.
- Do not expose the product to direct sunlight or keep in damp environments.
- Your product requires adequate air circulation to function efficiently. If the product will be placed in an alcove, remember to leave at least 5 cm clearance between the product and the ceiling, rear wall and the side walls.
- If the product will be placed in an alcove, remember to leave at least 5 cm clearance between the product and the ceiling, rear wall and the side walls. Check if the rear wall clearance protection component is present at its location (if provided with the product). If the component is not available, or if it is lost or fallen, position the product so that at least 5 cm clearance shall be left between the rear surface of the product and the wall of the room. The clearance at the rear is important for efficient operation of the product.
- Do not install the product in environments with temperatures below -5°C .

3.2. Attaching the plastic wedges

Use the plastic wedges provided with the product to provide sufficient space for air circulation between the product and the wall.

1. To attach the wedges, remove the screws on the product and use the screws provided with the wedges.

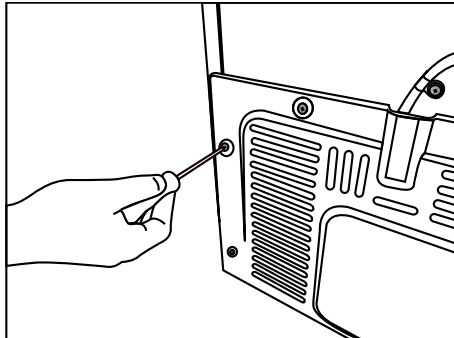

2. Attach 2 plastic wedges on the ventilation cover as shown in the figure.

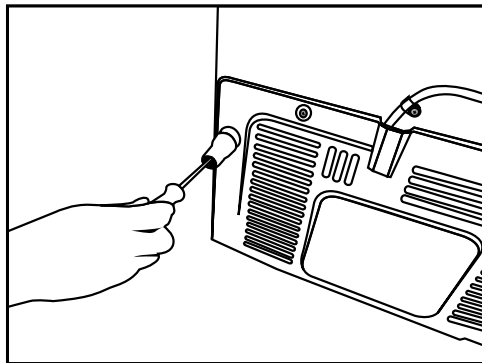



Installation

3.3. Adjusting the stands

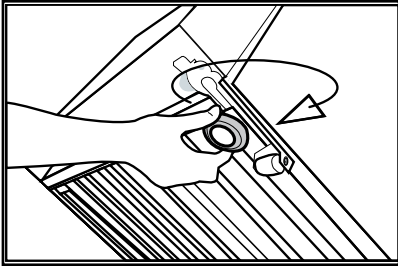
If the product is not in balanced position, adjust the front adjustable stands by rotating right or left.



3.4. Power connection

	WARNING: Do not use extension or multi sockets in power connection.
	WARNING: Damaged power cable must be replaced by Authorized Service.
	When placing two coolers in adjacent position, leave at least 4 cm distance between the two units.

- Our firm will not assume responsibility for any damages due to usage without earthing and power connection in compliance with national regulations.
- The power cable plug must be easily accessible after installation.
- Connect the refrigerator to an earthed socket with 220-240V/50 Hz voltage. The socket must comprise a 10-16A fuse.
- Do not use multi-group plug with or without extension cable between the wall socket and the refrigerator.

3.5. Water connection

(Optional)



WARNING: Unplug the product and the water pump (if available) during connection.

The product's water mains, filter and carboy connections must be rendered by authorized service.

The product can be connected to a carboy or directly to the water mains, depending on the model. To establish the connection, the water hose must first be connected to the product.

Check to see the following parts are supplied with your product's model:

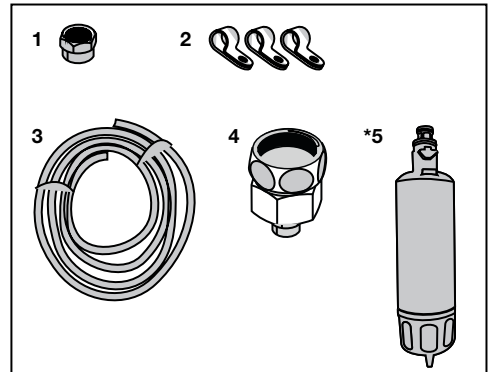

1. Connector (1 piece): Used to attach the water hose to the rear of the product.
2. Hose clip (3 pieces): Used to fix the water hose on the wall.
3. Water hose (1 piece, 5 meter diameter 1/4 inches): Used for the water connection.
4. Faucet adapter (1 piece): Comprises a porous filter, used for connection to the cold water mains.
5. Water filter (1 piece *Optional): Used to connect the mains water to the product. Water filter is not required if carboy connection is available.

Installation

3.6. Connecting water hose to the product

To connect the water hose to the product, follow the instructions below.

1. Remove the connector on the hose nozzle adaptor in the back of the product and run the hose through the connector.

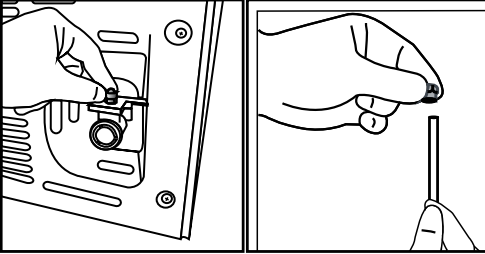

2. Push the water hose down tightly and connect to the hose nozzle adaptor.

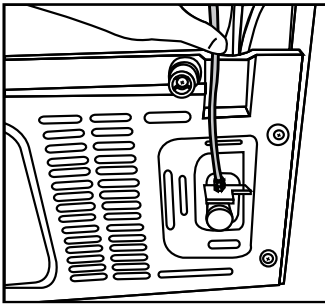

3. Tighten the connector manually to fix on the hose nozzle adaptor. You may also tighten the connector using a pipe wrench or pliers.

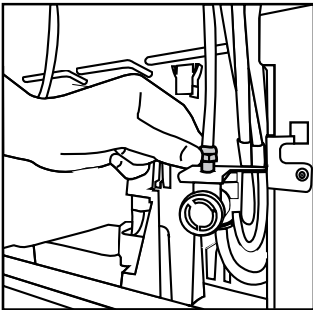

3.7. Connecting to water mains

(Optional)

To use the product by connecting to the cold water mains, a standard 1/2" valve connector must be installed to the cold water mains in your home. If the connector is not available or if you are unsure, consult a qualified plumber.

1. Detach the connector (1) from the faucet adaptor (2).

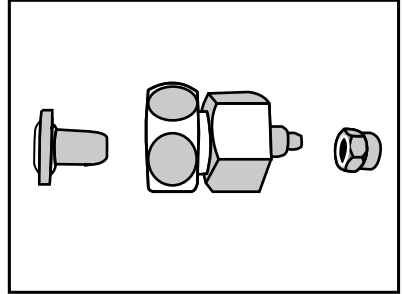

2. Connect the faucet adaptor to the water mains valve.

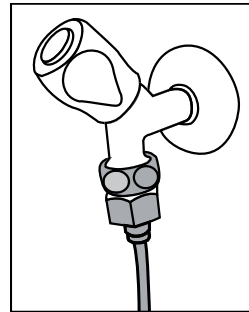

3. Attach the connector around the water hose.

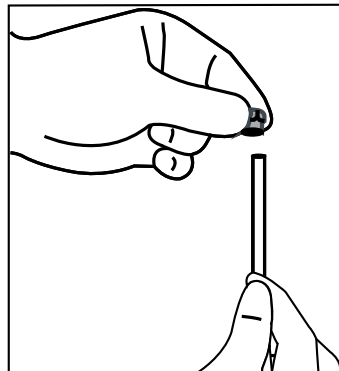

Installation

4. Attach the connector into the faucet adaptor and tighten by hand / tool.

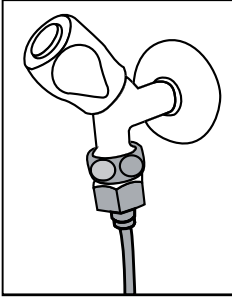

5. To avoid damaging, shifting or accidentally disconnecting the hose, use the clips provided to fix the water hose appropriately.

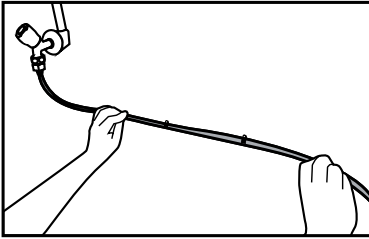

WARNING: After turning the faucet on, make sure there is no water leak on either end of the water hose. In case of leakage, turn the valve off and tighten all connections using a pipe wrench or pliers.

3.8. For products using water carboy (Optional)

To use a carboy for the product's water connection, the water pump recommended by the authorized service must be used.

1. Connect one end of the water hose provided with the pump to the product (see 3. 6) and follow the instructions below.

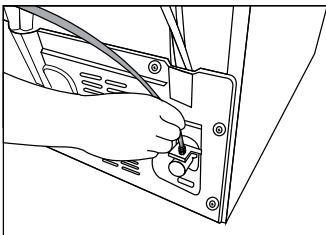

2. Connect the other end of the water hose to the water pump by pushing the hose into the pump's hose inlet.

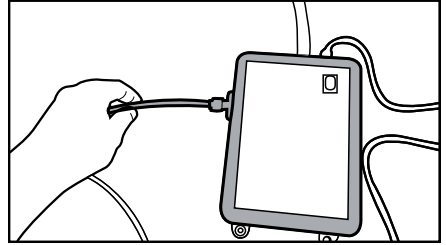

3. Place and fasten the pump hose inside the carboy.

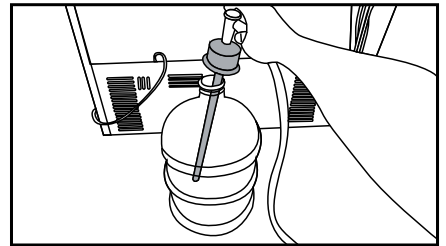

4. Once the connection is established, plug in and start the water pump.



Please wait 2-3 minutes after starting the pump to achieve the desired efficiency.



See also the pump's user guide for water connection.



When using carboy, water filter is not required.

3.9 Water filter (Optional)

The product may have internal or external filter, depending on the model. To attach the water filter, follow the instructions below.

Installation

3.9.1. Fixing external filter on the wall (Optional)



WARNING: Do not fix the filter on the product.

Check to see the following parts are supplied with your product's model:

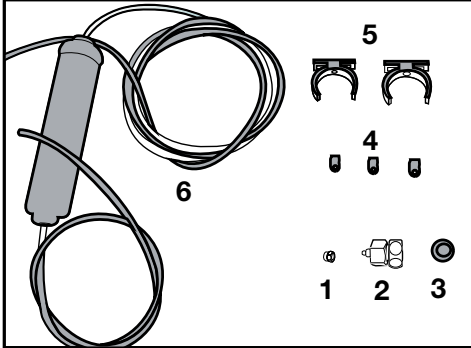

1. Connector (1 piece): Used to attach the water hose to the rear of the product.
2. Faucet adapter (1 piece): Used for connection to the cold water mains.
3. Porous filter (1 piece)
4. Hose clip (3 pieces): Used to fix the water hose on the wall.
5. Filter connecting apparatus (2 pieces): Used to fix the filter on the wall.
6. Water filter (1 piece): Used to connect the mains water to the product. Water filter is not required if carboy connection is available.

1. Connect the faucet adaptor to the water mains valve.

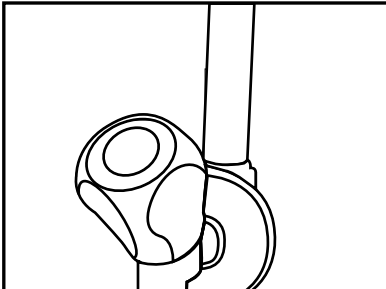

2. Determine the location to fix the external filter. Fix the filter's connecting apparatus (5) on the wall.

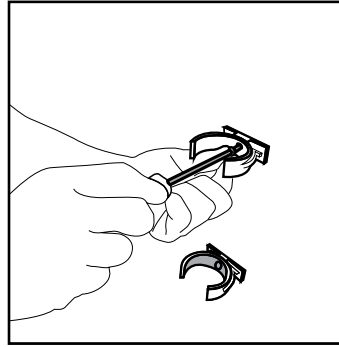

3. Attach the filter in upright position on the filter connecting apparatus, as indicated on the label. (6).

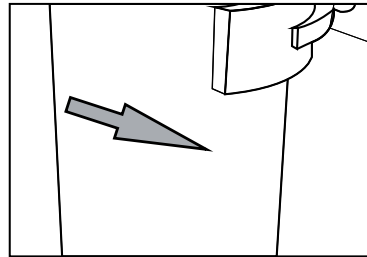
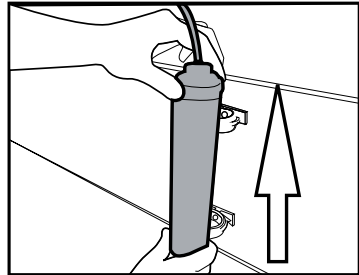

4. Attach the water hose extending from the top of the filter to the product's water connection adaptor (see. 3 6).

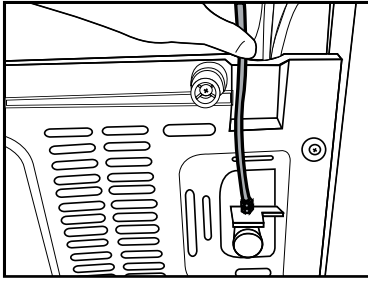

After the connection is established, it should look like the figure below.

Water line:

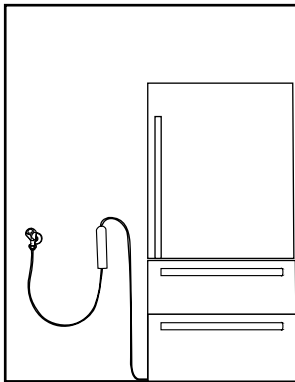

Carboy line:

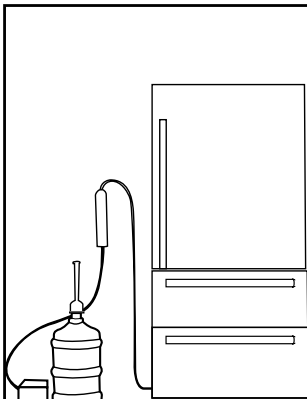

3.9.2. Internal filter

The internal filter provided with the product is not installed upon delivery; please follow the instructions below to install the filter.

1. “Ice Off” indicator must be active while installing the filter. Switch the ON-OFF indicator using the “Ice” button on the screen.

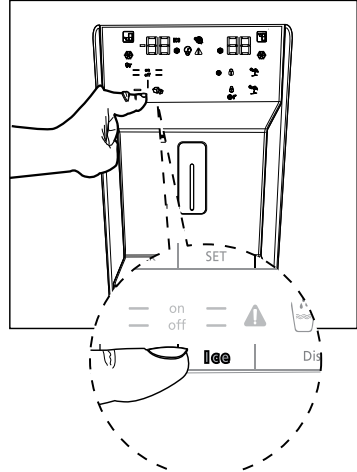

2. Remove the water filter by-pass cover by pulling.



A few drops of water may flow out after removing the cover; this is normal.

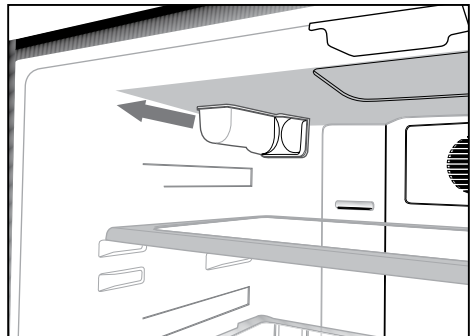

3. Place the water filter cover into the mechanism and push to lock in place.

Installation

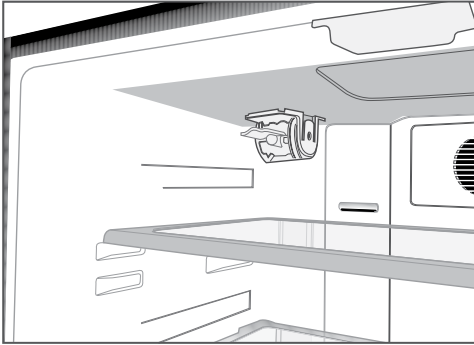

4. Push the **“Ice”** button on the screen again to cancel the **“Ice Off ”** mode.



The water filter will clear certain foreign particles in the water. It will not clear the microorganisms in the water.



The filter replacement period of your product is 6 months.

4 Preparation

4.1. What to do for energy saving



Connecting the product to electronic energy-saving systems is harmful, as it may damage the product.

- za samostojeći uređaj; „Ovaj rashladni uređaj nije predviđen da se koristi kao ugradni uređaj“;
- For a freestanding appliance; ‘this refrigerating appliance is not intended to be used as a built-in appliance.
- Do not keep the refrigerator doors open for long periods.
- Do not place hot food or beverages into the refrigerator.
- Do not overfill the refrigerator; blocking the internal air flow will reduce cooling capacity.
- To be able store maximum food in the freezer compartment of your refrigerator, the upper drawers have to be removed and placed on top of wire rack. The net volume and energy consumption values specified in the energy label of the refrigerator was tested after removing the freezer compartment's upper shelf and the ice container which can easily be removed manually. Using the lower drawer while loading is highly recommended.
- Depending on the product's features; defrosting frozen foods in the cooler compartment will ensure energy saving and preserve food quality.
- Make sure the foods are not in contact with the cooler compartment temperature sensor described below.
- Since hot and humid air will not directly penetrate into your product when the doors are not opened, your product will optimize itself in conditions sufficient to protect your food. Functions and components such as compressor, fan, heater, defrost, lighting, display and so on will operate according to the needs to consume minimum energy under these circumstances.

- Food must be stored in drawers inside the cooler compartment in order to provide energy saving and preserve the food in a better ambient.
- Prevent direct contact between the temperature sensor in the freezer compartment and the food packages. Energy consumption may increase in case of a contact with the sensor.

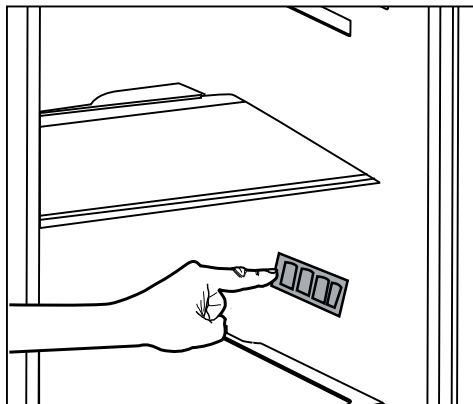

4.2. First use

Before using your refrigerator, make sure the necessary preparations are made in line with the instructions in “Safety and environment instructions” and “Installation” sections.

- Keep the product running with no food inside for 6 hours and do not open the door, unless absolutely necessary.



A sound will be heard when the compressor is engaged. It is normal to hear sound even when the compressor is inactive, due to the compressed liquids and gasses in the cooling system.



It is normal for the front edges of the refrigerator to be warm. These areas are designed to warm up in order to prevent condensation.



In some models, indicator panel is dimmed automatically 5 minutes after the door is closed. It will be activated again when the door is opened or any key is pressed.

5 Using the product

5.1. Indicator panel

Indicator panels may vary depending on the model of your product.

Audio and visual functions of the indicator panel will assist in using the refrigerator.

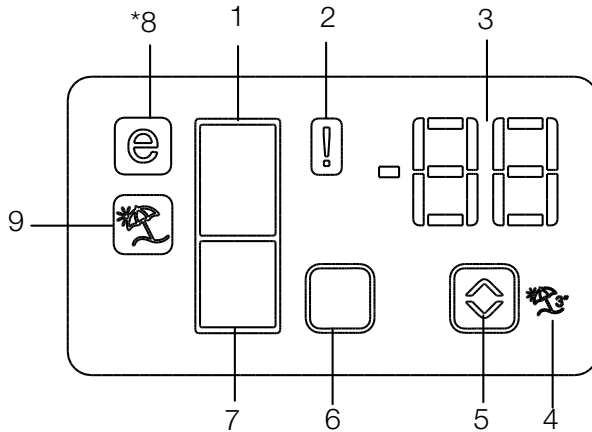

1. Cooler compartment indicator
2. Error status indicator
3. Temperature indicator
4. Vacation function button
5. Temperature adjustment button
6. Compartment selection button
7. Freezer compartment indicator
8. Economy mode indicator
9. Vacation function indicator

***optional**



***Optional:** The figures in this user guide are intended as drafts and may not perfectly match your product. If your product does not comprise the relevant parts, the information pertains to other models.

Using the product

1. Cooler compartment indicator

The cooler compartment light will turn on when adjusting the cooler compartment temperature.

2. Error status indicator

This sensor will activate if the refrigerator is not cooling adequately or in case of sensor fault. When this indicator is active, the freezer compartment temperature indicator will display "E" and the cooler compartment temperature indicator will display "1, 2, 3..." etc. numbers. The numbers on the indicator serve to inform the service personnel about the fault. 

3. Temperature indicator

Indicates the temperature of the freezer and cooler compartments.

4. Vacation function button

To activate this function, press and hold the Vacation button for 3 seconds. When the Vacation function is active, the cooler compartment temperature indicator displays the inscription "- -" and no cooling process will be active in the cooling compartment. This function is not suitable to keep food in the cooler compartment. Other compartments will remain cooled with the respective temperature set for each compartment. Push the **Vacation** button  again to cancel this function.

5. Temperature adjustment button

Respective compartment's temperature varies in -24°C... -18°C and 8°C...1°C ranges. 

6. Compartment selection button

Use the refrigerator compartment selection button to toggle between the cooler and freezer compartments. 

7. Freezer compartment indicator

The freezer compartment light will turn on when adjusting the freezer compartment temperature.

8. Economy mode indicator

Indicates the refrigerator is running on energy-saving mode. This indicator will be active when the temperature in the freezer compartment is set to -18°C. 

9. Vacation function indicator

Indicates the vacation function is active. 

Using the product

Indicator panel

This touch-control indicator panel allows you to set the temperature without opening the door of your refrigerator. Just touch the relevant button with your finger to set the temperature.

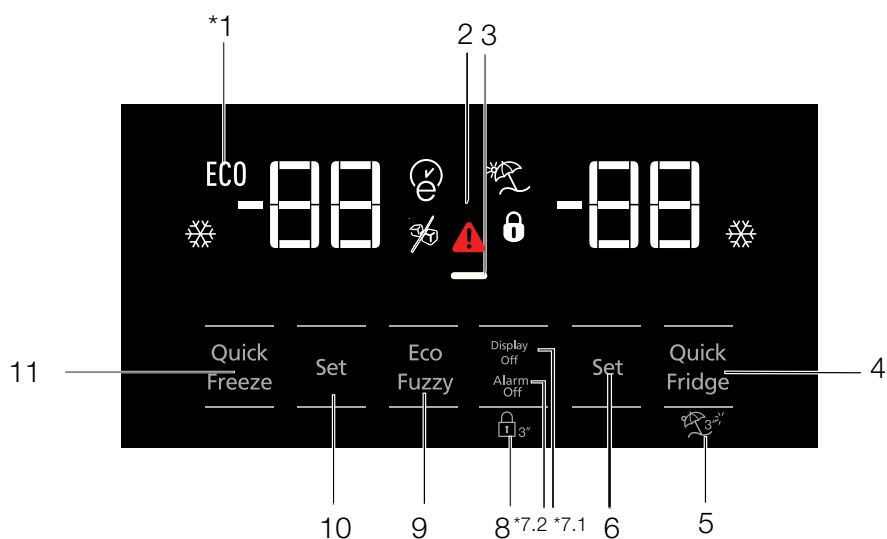

1. Economic use
- 2- High temperature / fault alert
- 3- Energy saving function (display off)
- 4- Rapid cooling
- 5- Vacation function
- 6- Cooler compartment temperature setting
- 7- Energy saving (display off) / Alarm off warning
- 8- Keypad lock
- 9- Eco-fuzzy
- 10- Freezer compartment temperature setting
- 11- Rapid freezing



***Optional:** The figures in this user guide are intended as drafts and may not perfectly match your product. If your product does not comprise the relevant parts, the information pertains to other models.

Using the product

1. Economic use

This sign will light up when the freezer compartment is set to -18°C , the most economical setting. (ECO) Economic use indicator will turn off when rapid cooling or rapid freezing function is selected.

2. High temperature / fault alert

This indicator () will light up in case of temperature faults or fault alerts. This indicator illuminates during power failure, high temperature failures and error warnings. During sustained power failures, the highest temperature that the freezer compartment reaches will flash on the digital display. After checking the food located in the freezer compartment press the alarm off button to clear the warning.



3. Energy saving function (display off)

If the product doors are kept closed for a long time energy saving function is automatically activated and energy saving symbol is illuminated. When energy saving function is activated, all symbols on the display other than energy saving symbol will turn off. When the Energy Saving function is activated, if any button is pressed or the door is opened, energy saving function will be cancelled and the symbols on display will return to normal. Energy saving function is activated during delivery from factory and cannot be cancelled.

4. Rapid cooling

When the rapid cooling function is turned on, the rapid cool indicator will light up () and the cooler compartment temperature indicator will display the value 1. Push the Rapid cool button again to cancel this function. The Rapid cool indicator will turn off and return to normal setting. The rapid cooling function will be automatically cancelled after 1 hour, unless cancelled by the user. Too cool a large amount of fresh food, press the rapid cool button before placing the food in the cooler compartment.



5. Vacation function

To activate the Vacation function, press the button for () 3 seconds; this will activate the vacation mode indicator (). When the Vacation function is active, the cooler compartment temperature indicator displays the inscription "- -" and no cooling process will be active in the cooling compartment. This function is not suitable to keep food in the cooler compartment. Other compartments will remain cooled with the respective temperature set for each compartment. Push the **vacation function** button again to cancel this function

6. Cooler compartment temperature setting

After pressing the button, the cooler compartment temperature can be set to 8,7,6,5,4,3,2 and 1 respectively. ()



7.1. Energy saving (display off)

Pressing this button () will light up the energy saving sign () and the Energy-saving function will activate. Activating the energy-saving function will turn off all other signs on the display. When the energy-saving function is active, pressing any button or opening the door will deactivate the energy-saving function and the display signals will return to normal. Pressing this button () again will turn off the energy-saving sign and deactivate the energy-saving function.

7.2. Alarm off warning:

In case of power failure/high temperature alarm, after checking the food located in the freezer compartment press the alarm off button to clear the warning.

8. Keypad lock

Press the keypad lock button () simultaneously for 3 seconds. The keypad lock sign () will light up and the keypad lock will be activated. The buttons will be inactive when the Keypad lock is activated. Press the Keypad lock button again simultaneously for 3 seconds. The keypad lock sign will turn off and the keypad lock mode will be disengaged.

Using the product

Press the **keypad lock** button () to prevent changing the refrigerator's temperature settings.

9. Eco-fuzzy

To activate the eco-fuzzy function, press and hold the eco-fuzzy button for 1 second. When this function is active, the freezer will switch to the economic mode after at least 6 hours and the economic use indicator will light up. To deactivate the () eco-fuzzy function, press and hold the eco-fuzzy function button for 3 seconds.

The indicator will light up after 6 hours when the eco-fuzzy function is active.

10. Freezer compartment temperature setting

The temperature in the freezer compartment is adjustable. Pressing the button will enable the freezer compartment temperature to be set at -18, -19, -20, -21, -22, -23 and -24. ()

11. Rapid freezing

For rapid freezing, press the button; this will activate the rapid freezing indicator ()

When the rapid freezing function is turned on, the rapid freeze indicator will light up and the freezer compartment temperature indicator will display the value -27. Press the Rapid freeze button () again to cancel this function. The Rapid freeze indicator will turn off and return to normal setting.

The rapid freezing function will be automatically cancelled after 24 hours, unless cancelled by the user. To freeze a large amount of fresh food, press the rapid freeze button before placing the food in the freezer compartment.

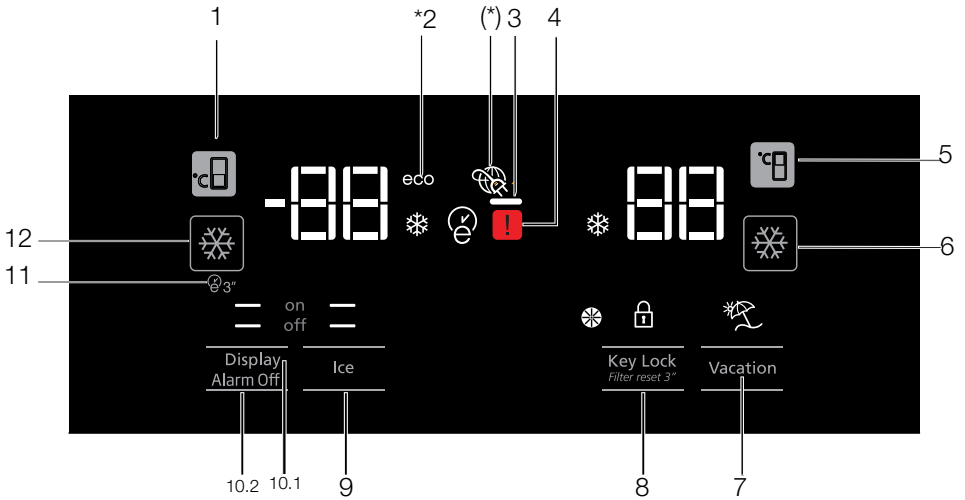

1. Freezer compartment temperature setting
2. Economic use
- 3- Energy saving function (display off)
4. Error status
5. Cooler compartment temperature setting
6. Rapid cooling
7. Vacation function
8. Keypad lock / filter replacing alert cancellation
9. Ice making on/off
10. Display on/off /Alarm off
11. Autoeco
12. Rapid freezing



***Optional:** The figures in this user guide are intended as drafts and may not perfectly match your product. If your product does not comprise the relevant parts, the information pertains to other models.

Using the product

1. Freezer compartment temperature setting

Pressing the button  will enable the freezer compartment temperature to be set at -18,-19,-20,-21,-22,-23,-24,-18...

2. Economic use

This sign will light up when the freezer compartment is set to -18°C, the most economical setting. (ECO) Economic use indicator will turn off when rapid cooling or rapid freezing function is selected.

3. Energy saving function (display off)

If the product doors are kept closed for a long time energy saving function is automatically activated and energy saving symbol is illuminated. When energy saving function is activated, all symbols on the display other than energy saving symbol will turn off. When the Energy Saving function is activated, if any button is pressed or the door is opened, energy saving function will be cancelled and the symbols on display will return to normal. Energy saving function is activated during delivery from factory and cannot be cancelled.

4. Error status

This sign will activate if the refrigerator is not cooling adequately or in case of sensor fault.  When this indicator is activated, the freezer compartment temperature indicator will display "E" and the cooler compartment temperature indicator will display "1, 2, 3..." etc. numbers. The numbers on the indicator serve to inform the service personnel about the fault.

5. Cooler compartment temperature setting

After pressing the button , the cooler compartment temperature can be set to 8,7,6,5,4,3,2... respectively.

6. Rapid cooling

For rapid cooling, press the button; this will activate the rapid cooling indicator .

Press this button again to deactivate this function.



Use this function when placing fresh foods into the cooler compartment or to rapidly cool the food items. When this function is activated, the refrigerator will be engaged for 1 hour.

7. Vacation function

When the Vacation function  is active, the cooler compartment temperature indicator displays the inscription "- -" and no cooling process will be active in the cooling compartment. This function is not suitable to keep food in the cooler compartment. Other compartments will remain cooled with the respective temperature set for each compartment.



Press the **vacation function** button again to cancel this function. 

8. Keypad lock / Keypad lock / filter replacing alert cancellation



Press keypad lock button  to activate the keypad lock. You may also use this function to prevent changing the refrigerator's temperature settings. The refrigerator's filter must be replaced every 6 months. If you follow the instructions in the section 5.2, the refrigerator will automatically calculate the remaining period and the filter replacing alert indicator  will light up when filter expires.

Press and hold the button  for 3 seconds to turn off the filter alert light.

9. Ice making on/off

Press the button  to cancel (off ) or activate (on ) ice-making.

10.1 Display on/off

Press the button to cancel ( off) or activate ( on) display on/off.

10.2 Alarm off warning

In case of power failure/high temperature alarm, after checking the food located in the freezer compartment press the alarm off button to clear the warning.

Using the product

11. Autoeco

Press the auto eco button (Eco), for 3 seconds to activate this function. If the door remains closed for a long time when this function is activated, the cooler section will switch to economic mode. Press the button again to deactivate this function.

The indicator will light up after 6 hours when the auto eco function is active. (Eco)

12. Rapid freezing

Press the button (Rapid) for rapid freezing. Press the button again to deactivate the function.

5.2. Zero degree compartment

(Optional)

Use this compartment to keep delicatessen at lower temperatures or meat products for immediate consumption. Do not place fruits and vegetables in this compartment.

You can expand the product's internal volume by removing any of the zero degree compartments.

To remove the compartment, simply pull forth, lift up and pull out.

5.3. Vegetable bin

The refrigerator's vegetable bin is designed to keep vegetables fresh by preserving humidity. For this purpose, the overall cold air circulation is intensified in the vegetable bin. Keep fruits and vegetables in this compartment. Keep the greenleaved vegetables and fruits separately to prolong their life.

Using the product

5.4. Blue light/HarvestFresh

*May not be available in all models

For the blue light,

Fruits and vegetables stored in the crispers that are illuminated with a blue light continue their photosynthesis by means of the wavelength effect of blue light and thus preserve their vitamin content.

For HarvestFresh,

Fruits and vegetables stored in crispers illuminated with the HarvestFresh technology preserve their vitamins for a longer time thanks to the blue, green, red lights and dark cycles, which simulate a day cycle.

If you open the door of the refrigerator during the dark period of the HarvestFresh technology, the refrigerator will automatically detect this and enable the blue-green or red light to illuminate the crisper for your convenience. After you have closed the door of the refrigerator, the dark period will continue, representing the night time in a day cycle.

5.5. Description and cleaning of odour filter

(Optional)

Odor filter prevents unpleasant odour build-up in your product.

1. Pull the cover into which the odour filter is installed downwards from the front section and remove as illustrated.
2. Leave the filter under sunlight for one day. Filter will be cleaned during this time.
3. Install the filter back to its place.

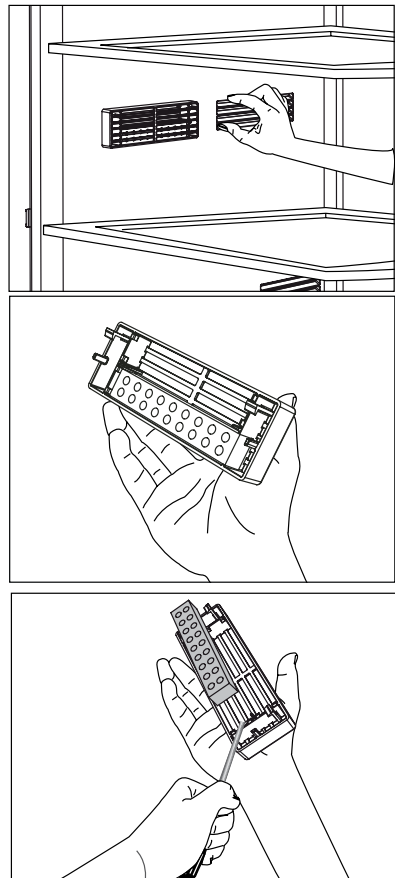

Odor filter must be cleaned once in a year.

Using the product

5.6. Telescopic drawer

Pay attention not to squeeze any parts of your body such as hands, feet and etc. between the movable parts while the drawer is in use in order to avoid any injury.

You can remove the partition in the drawer as illustrated when you want to clean it.

You can remove the drawers only for cleaning. It is not possible to group the drawers in their places after loading them with food when they are removed.

5.7. Ionizer

(Optional)

The ionizer system in the cooler compartment's air duct serves to ionize the air. The negative ion emissions will eliminate bacteria and other molecules causing odour in the air.

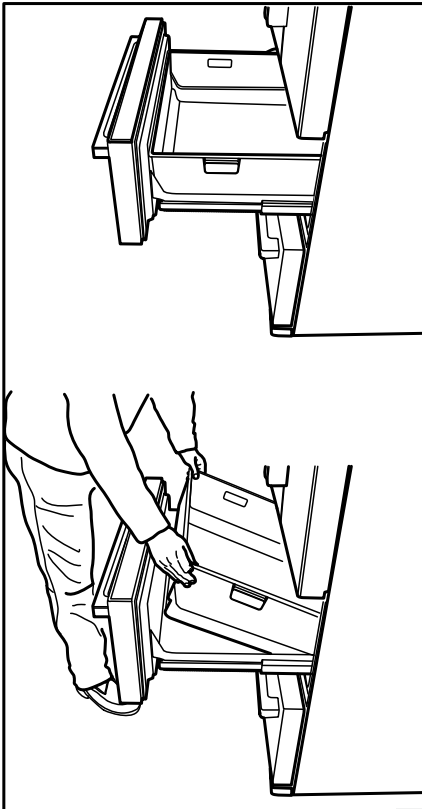

5.8. Humidity controlled crisper

(FreSHelf)

(This feature is optional)

Humidity rates of the vegetables and fruit are kept under control with the feature of humidity-controlled crisper and the food is ensured to stay fresh for longer.

We recommend you to place the leafy vegetables such as lettuce, spinach and the vegetables which are sensitive to humidity loss, in a horizontal manner as much as possible inside the crisper, not on their roots in a vertical position.

While the vegetables are being placed, specific gravity of the vegetables should be taken into consideration. Heavy and hard vegetables should be put at the bottom of the crisper and the lightweight and soft vegetables should be placed over.

Never leave the vegetables inside the crisper in their bags. If the vegetables are left inside their bags, this will cause them to decompose in a short period of time. In case contacting with other vegetables is not preferred for hygiene concerns, use a perforated paper and other similar packaging materials instead of a bag.

Do not place together the pear, apricot, peach, etc. and apple in particular which have a high level of generation of ethylene gas in the same crisper with the other vegetables and fruit. The ethylene gas which is emitted by these fruit may cause the other fruit to ripen faster and decompose in a shorter time.

Using the product

5.9. Movable middle section

Movable middle section is intended to prevent the cold air inside your refrigerator from escaping outside.

Sealing is provided when the gaskets on the door presses on the surface of the movable middle section while the cooler compartment doors are closed.

Another reason that your refrigerator is equipped with a movable middle section is that it increases the net volume of the cooler compartment. Standard middle sections occupy some non-usable volume in the refrigerator.

Movable middle section is closed when the left door of the cooler compartment is closed.

It must not be opened manually. It moves under the guidance of the plastic part on the body while the door is closed.

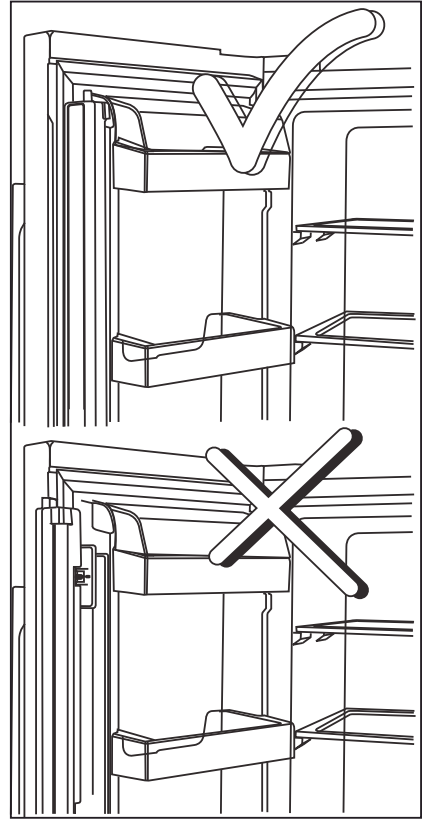

5.10. Ice container (Optional)

Ice container allows you to obtain ice from the product easily.

Using the ice container

1. Remove the ice container from the freezer compartment.
2. Fill the ice container with water.
3. Place the ice container in the freezer compartment. About two hours later, the ice is ready.
4. Remove the ice container from the freezer compartment and bend it over the service plate. Ice cubes will easily fall down to the service plate.

Using the product

5.11. Ice box

Please read the warnings carefully on the ice container. The ice container is used for ice collection poured ice machine. Do not put water in it to make ice as it may break. The ice container is not used for storing foods.

Warning: Do not change the location of the ice container.

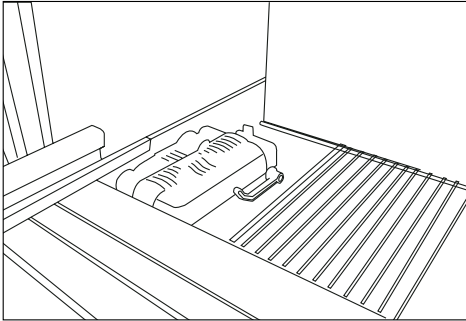

5.12. Ice maker

The ice machine is nonremovable. There must be ice container at the bottom of the ice machine.

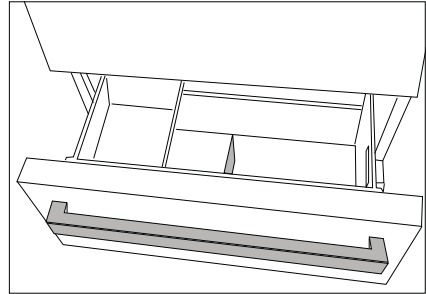

Using the product

5.13. Freezing fresh food

- To preserve food quality, the food items placed in the freezer compartment must be frozen as quickly as possible, use the rapid freezing for this.
 - Freezing the food items when fresh will extend the storage time in the freezer compartment.
 - Pack the food items in air-tight packs and seal tightly.
 - Make sure the food items are packed before putting in the freezer. Use freezer holders, tinfoil and damp-proof paper, plastic bag or similar packaging materials instead of traditional packaging paper.
- Mark each food pack by writing the date on the package before freezing. This will allow you to determine the freshness of each pack every time the freezer is opened. Keep the earlier food items in the front to ensure they are used first.
 - Frozen food items must be used immediately after defrosting and should not be frozen again.
 - Do not freeze large quantities of food at once.

Freezer Compartment Setting	Cooler compartment Setting	Descriptions
-18°C	4°C	This is the default, recommended setting.
-20, -22 or -24°C	4°C	These settings are recommended for ambient temperatures exceeding 30°C.
Rapid Freeze	4°C	Use this to freeze food items in a short time. The product will reset to previous settings when the process is completed.
-18°C or colder	2°C	Use these settings if you believe the cooler compartment is not cold enough due to ambient temperature or frequently opening the door.

5.14. Recommendations for storing frozen foods

The compartment must be set to at least -18°C.

1. Place the food items in the freezer as quickly as possible to avoid defrosting.
2. Before freezing, check the "Expiry Date" on the package to make sure it is not expired.
3. Make sure the food's packaging is not damaged.

5.15. Deep freezer details

As per the IEC 62552 standards, the freezer must have the capacity to freeze 4.5 kg of food items at -18°C or lower temperatures in 24 hours for each 100 litres of freezer compartment volume.

Food items can only be preserved for extended periods at or below temperature of -18°C .

You can keep the foods fresh for months (in deep freezer at or below temperatures of 18°C).

The food items to be frozen must not contact the already-frozen food inside to avoid partial defrosting.

Using the product

Boil the vegetables and filter the water to extend the frozen storage time. Place the food in air-tight packages after filtering and place in the freezer. Bananas, tomatoes, lettuce, celery, boiled eggs, potatoes and similar food items should not be frozen. When these foods are frozen, only their nutritional value and taste shall be affected negatively. They shall not be spoiled so that they would create a risk for human health.

5.16.Placing the food

Freezer compartment shelves	Various frozen foods including meat, fish, ice cream, vegetables etc.
Cooler compartment shelves	Food items inside pots, capped plate and capped cases, eggs (in capped case)
Cooler compartment door shelves	Small and packed food or beverages
Vegetable bin	Fruits and vegetables
Fresh food compartment	Delicatessen (breakfast food, meat products to be consumed in short notice)

5.17.Door open alert

(Optional)

An audible alert will be heard if the product's door remains open for 1 minute. The audible alert will stop when the door is closed or any button on the display (if available) is pressed.

5.18.Interior light

Interior light uses a LED type lamp. Contact the authorized service for any problems with this lamp. Interior light used in this product is not intended for home lighting and not suitable for such purposes. Interior lights in cooler or freezer compartments are intended to help safe and convenient food placement into the refrigerator. The lamp(s) used in this appliance is not suitable for household room illumination. The intended purpose of this lamp is to assist the user to place foodstuffs in the refrigerator/freezer in a safe and comfortable way.

6 Maintenance and cleaning

Cleaning your fridge at regular intervals will extend the service life of the product.



WARNING:

Unplug the product before cleaning it.

- Never use gasoline, benzene or similar substances for cleaning purposes.
- Never use any sharp and abrasive tools, soap, household cleaners, detergent and wax polish for cleaning.
- For non-No Frost products, water drops and frosting up to a fingerbreadth occur on the rear wall of the Fridge compartment. Do not clean it; never apply oil or similar agents on it.
- Only use slightly damp microfiber cloths to clean the outer surface of the product. Sponges and other types of cleaning cloths may scratch the surface
- Dissolve one teaspoon of bi-carbonate in half litre of water. Soak a cloth with the solution and wrung it thoroughly. Wipe the interior of the refrigerator with this cloth and the dry thoroughly.
- Make sure that no water enters the lamp housing and other electrical items.
- If you will not use the refrigerator for a long period of time, unplug it, remove all food inside, clean it and leave the door ajar.
- Check regularly that the door gaskets are clean. If not, clean them.
- To remove door and body shelves, remove all of its contents.

- Remove the door shelves by pulling them up. After cleaning, slide them from top to bottom to install.
- Never use cleaning agents or water that contain chlorine to clean the outer surfaces and chromium coated parts of the product. Chlorine causes corrosion on such metal surfaces.

6.1 Avoiding bad odours

- Materials that may cause odour are not used in the production of our refrigerators. However, due to inappropriate food preserving conditions and not cleaning the inner surface of the refrigerator as required can bring forth the problem of odour. Pay attention to following to avoid this problem:
- Keeping the refrigerator clean is important. Food residuals, stains, etc. can cause odour. Therefore, clean the refrigerator with bi-carbonate dissolved in water every few months. Never use detergents or soap.
- Keep the food in closed containers. Microorganisms spreading out from uncovered containers can cause unpleasant odours.
- Never keep the food that have passed best before dates and spoiled in the refrigerator.

6.2 Protecting the plastic surfaces

Do not put liquid oils or oil-cooked meals in your refrigerator in unsealed containers as they damage the plastic surfaces of the refrigerator. If oil is spilled or smeared onto the plastic surfaces, clean and rinse the relevant part of the surface at once with warm water.

7. Troubleshooting

Check this list before contacting the service. Doing so will save you time and money. This list includes frequent complaints that are not related to faulty workmanship or materials. Certain features mentioned herein may not apply to your product.

The refrigerator is not working.

- The power plug is not fully settled.
>>> Plug it in to settle completely into the socket.
- The fuse connected to the socket powering the product or the main fuse is blown. >>> Check the fuses.

Condensation on the side wall of the cooler compartment (MULTI ZONE, COOL, CONTROL and FLEXI ZONE).

- The door is opened too frequently
>>> Take care not to open the product's door too frequently.
- The environment is too humid. >>> Do not install the product in humid environments.
- Foods containing liquids are kept in unsealed holders. >>> Keep the foods containing liquids in sealed holders.
- The product's door is left open. >>> Do not keep the product's door open for long periods.
- The thermostat is set to too low temperature. >>> Set the thermostat to appropriate temperature.

Compressor is not working.

- In case of sudden power failure or pulling the power plug off and putting back on, the gas pressure in the product's cooling system is not balanced, which triggers the compressor thermic safeguard. The product will restart after approximately 6 minutes. If the product does not restart after this period, contact the service.
- Defrosting is active. >>> This is normal for a fully-automatic

defrosting product. The defrosting is carried out periodically.

- The product is not plugged in. >>> Make sure the power cord is plugged in.
- The temperature setting is incorrect. >>> Select the appropriate temperature setting.
- The power is out. >>> The product will continue to operate normally once the power is restored.

The refrigerator's operating noise is increasing while in use.

- The product's operating performance may vary depending on the ambient temperature variations. This is normal and not a malfunction.

The refrigerator runs too often or for too long.

- The new product may be larger than the previous one. Larger products will run for longer periods.
- The room temperature may be high. >>> The product will normally run for long periods in higher room temperature.
- The product may have been recently plugged in or a new food item is placed inside. >>> The product will take longer to reach the set temperature when recently plugged in or a new food item is placed inside. This is normal.
- Large quantities of hot food may have been recently placed into the product. >>> Do not place hot food into the product.
- The doors were opened frequently or kept open for long periods. >>> The warm air moving inside will cause the product to run longer. Do not open the doors too frequently.
- The freezer or cooler door may be ajar. >>> Check that the doors are fully closed.

Troubleshooting

- The product may be set to temperature too low. >>> Set the temperature to a higher degree and wait for the product to reach the adjusted temperature.
- The cooler or freezer door washer may be dirty, worn out, broken or not properly settled. >>> Clean or replace the washer. Damaged / torn door washer will cause the product to run for longer periods to preserve the current temperature.

The freezer temperature is very low, but the cooler temperature is adequate.

- The freezer compartment temperature is set to a very low degree. >>> Set the freezer compartment temperature to a higher degree and check again.

The cooler temperature is very low, but the freezer temperature is adequate.

- The cooler compartment temperature is set to a very low degree. >>> Set the freezer compartment temperature to a higher degree and check again.

The food items kept in cooler compartment drawers are frozen.

- The cooler compartment temperature is set to a very low degree. >>> Set the freezer compartment temperature to a higher degree and check again.

The temperature in the cooler or the freezer is too high.

- The cooler compartment temperature is set to a very high degree. >>> Temperature setting of the cooler compartment has an effect on the temperature in the freezer compartment. Wait until the temperature of relevant parts reach the sufficient level by changing the temperature of cooler or freezer compartments.

- The doors were opened frequently or kept open for long periods. >>> Do not open the doors too frequently.
- The door may be ajar. >>> Fully close the door.
- The product may have been recently plugged in or a new food item is placed inside. >>> This is normal. The product will take longer to reach the set temperature when recently plugged in or a new food item is placed inside.
- Large quantities of hot food may have been recently placed into the product. >>> Do not place hot food into the product.

Shaking or noise.

- The ground is not level or durable. >>> If the product is shaking when moved slowly, adjust the stands to balance the product. Also make sure the ground is sufficiently durable to bear the product.
- Any items placed on the product may cause noise. >>> Remove any items placed on the product.

The product is making noise of liquid flowing, spraying etc.

- The product's operating principles involve liquid and gas flows. >>> This is normal and not a malfunction.

There is sound of wind blowing coming from the product.

- The product uses a fan for the cooling process. This is normal and not a malfunction.

There is condensation on the product's internal walls.

- Hot or humid weather will increase icing and condensation. This is normal and not a malfunction.
- The doors were opened frequently or kept open for long periods. >>> Do not open the doors too frequently; if open, close the door.

Troubleshooting

- The door may be ajar. >>> Fully close the door.

There is condensation on the product's exterior or between the doors.

- The ambient weather may be humid, this is quite normal in humid weather. >>> The condensation will dissipate when the humidity is reduced.

The interior smells bad.

- The product is not cleaned regularly. >>> Clean the interior regularly using sponge, warm water and carbonated water.
- Certain holders and packaging materials may cause odour. >>> Use holders and packaging materials without free of odour.
- The foods were placed in unsealed holders. >>> Keep the foods in sealed holders. Micro-organisms may spread out of unsealed food items and cause malodour. Remove any expired or spoilt foods from the product.

The door is not closing.

- Food packages may be blocking the door. >>> Relocate any items blocking the doors.
- The product is not standing in full upright position on the ground. >>> Adjust the stands to balance the product.
- The ground is not level or durable. >>> Make sure the ground is level and sufficiently durable to bear the product.

The vegetable bin is jammed.

- The food items may be in contact with the upper section of the drawer. >>> Reorganize the food items in the drawer.

If The Surface Of The Product Is Hot.

- High temperatures may be observed between the two doors, on the side panels and at the rear grill while the product is operating. This is normal and does not require service maintenance! Be careful when touching these areas.



WARNING:

If the problem persists after following the instructions in this section, contact your vendor or an Authorised Service. Do not try to repair the product.

DISCLAIMER / WARNING

Some (simple) failures can be adequately handled by the end-user without any safety issue or unsafe use arising, provided that they are carried out within the limits and in accordance with the following instructions (see the “Self-Repair” section).

Therefore, unless otherwise authorized in the “Self-Repair” section below, repairs shall be addressed to registered professional repairers in order to avoid safety issues. A registered professional repairer is a professional repairer that has been granted access to the instructions and spare parts list of this product by the manufacturer according to the methods described in legislative acts pursuant to Directive 2009/125/EC.

However, only the service agent (i.e. authorized professional repairers) that you can reach through the phone number given in the user manual/warranty card or through your authorized dealer may provide service under the guarantee terms. Therefore, please be advised that repairs by professional repairers (who are not authorized by Beko) shall void the guarantee.

Self-Repair

Self-repair can be done by the end-user with regard to the following spare parts: door handles, door hinges, trays, baskets and door gaskets (an updated list is also available in support.beko.com as of 1st March 2021).

Moreover, to ensure product safety and to prevent risk of serious injury, the mentioned self-repair shall be done following the instructions in the user manual for self-repair or which are available in support.beko.com. For your safety, unplug the product before attempting any self-repair.

Repair and repair attempts by end-users for parts not included in such list and/ or not following the instructions in the user manuals for self-repair or which are available in support.beko.com, might give rise to safety issues not attributable to Beko, and will void the warranty of the product.

Therefore, it is highly recommended that end-users refrain from the attempt to carry out repairs falling outside the mentioned list of spare parts, contacting in such cases authorized professional repairers or registered professional repairers. On the contrary, such attempts by end-users may cause safety issues and damage the product and subsequently cause fire, flood, electrocution and serious personal injury to occur.

By way of example, but not limited to, the following repairs must be addressed to authorized professional repairers or registered professional repairers: compressor, cooling circuit, main board, inverter board, display board, etc.

The manufacturer/seller cannot be held liable in any case where end-users do not comply with the above.

The spare part availability of the refrigerator that you purchased is 10 years. During this period, original spare parts will be available to operate the refrigerator properly

The minimum duration of guarantee of the refrigerator that you purchased is 24 months.

This product is equipped with a lighting source of the "G" energy class.

The lighting source in this product shall only be replaced by professional repairers.

Caro Cliente,

Gostaríamos que aproveitasse a óptima eficiência do nosso produto, fabricado em modernas instalações segundo controlos de qualidade meticulosos.

Para este propósito, ler integralmente o guia do utilizador antes de utilizar o produto e manter o guia como fonte de referência. Se ceder este produto a outra pessoa, fornecer este guia em conjunto com o produto.

O guia do utilizador assegura a utilização rápida e segura do produto.





- Ler o guia do utilizador antes de instalar e operar com o produto.
- Observar sempre as instruções de segurança aplicáveis.
- Manter o guia do utilizador em local de fácil acesso para uso futuro.
- Ler quaisquer outros documentos fornecidos com o produto.

Ter em mente que este guia do utilizador é aplicável a vários modelos do produto. O guia indica claramente quaisquer variações de modelos diferentes.

Símbolos e Observações

No guia do utilizador são usados os símbolos seguintes:

	Informações importantes e dicas úteis.
	Risco de vida e do equipamento.
	Risco de choque eléctrico.
	A embalagem do produto é feita com materiais recicláveis, de acordo com a Legislação Ambiental Nacional.

 INFORMATION	
 ENERGY 	.A informação do modelo conforme memorizada na base de dados do produto pode ser acedida entrando no seguinte sítio web e através da busca do identificador do seu modelo (*) que se encontra na etiqueta de classificação emergética.
SUPPLIER'S NAME:  MODEL IDENTIFIER:  (*)	
https://eprel.ec.europa.eu/	

1 Instruções de segurança e ambientais	3	4 Preparação	15
1.1. Segurança geral	3	4.1. O que fazer para poupar energia	15
1.1.1 Advertência HC	5	4.2. Primeira utilização	15
1.1.2 Para modelos com dispensador de água	5	5 Utilizar o produto	16
1.2. Utilização prevista	5	5.1. Paineil indicador	16
1.3. Segurança das crianças	5	5.2. Compartimento zero graus	23
1.4. Conformidade com a Directiva WEEE e Eliminação de Resíduos:	5	5.3. Gaveta para vegetais	23
1.5. Cumprimento com a Directiva RoHS:	6	5.4. Blue light/HarvestFresh	23
1.6. Informação de embalagem	6	5.5. Filtro de odores (opcional)	23
2 Frigorífico	7	5.6. Gaveta telescópica	24
3 Instalação	8	5.7. Ionizador.	25
3.1. Lugar correcto para a instalação	8	5.8. Caixa de gelo	25
3.2. Fixar os calços de plástico.	8	5.9. Produtor de gelo	25
3.3. Ajustar os pés.	9	5.10. Secção intermédia amovível	26
3.4. Ligação eléctrica	9	5.11. Recipiente para o gelo	26
3.5. Ligação à água (Opcional)	9	5.12. Gaveta de vegetais com humidade controlada	27
3.6. Connecting water hoseLigar a mangueira de água ao produto	10	5.13. Congelar alimentos frescos	28
3.7. Ligar à canalização de água (Opcional).	10	5.14. Recomendações para armazenar alimentos congelados	28
3.8. Para produtos que usam bocal de água (Opcional)	11	5.15. Detalhes do congelador	29
3.9 Filtro da água (Opcional)	12	5.16. Colocar alimentos	29
O produto deve ter filtro interno ou externo, dependendo do modelo. Para fixar o filtro de água, seguir as instruções abaixo.	12	5.17. Alerta de porta aberta (Opcional).	29
3.9.1. Fixar filtro externo na parede (Opcional)	12	5.18. Luz interior	29
3.9.2. Filtro interno.	13	6 Manutenção e limpeza	30
		6.1. Prevenir maus cheiros.	30
		6.2. Proteger superfícies de plástico	30
		7. Resolução de problemas	31

1 Instruções de segurança e ambientais

Esta secção fornece as instruções de segurança necessárias para prevenir risco de lesões e danos materiais. O não cumprimento destas instruções invalidará todos os tipos de garantia do produto.

1.1. Segurança geral

AVISO:

Manter as aberturas de ventilação, na caixa de proteção do aparelho ou na estrutura embutida, sem obstruções.

ADVERTÊNCIA:

Não usar dispositivos mecânicos nem outros meios para acelerar o processo de descongelação, exceto os recomendados pelo fabricante.

AVISO:

Não danificar o circuito de refrigeração.

ADVERTÊNCIA:

Não usar aparelhos eléctricos no interior dos compartimentos de armazenamento de alimentos do aparelho, a menos que sejam do tipo recomendado pelo fabricante.



Este aparelho é destinado a ser usado em uso doméstico e aplicações similares como

- zonas de cozinha em estabelecimentos comerciais, escritórios ou outros ambientes laborais;
- casas rurais e pelos clientes em hotéis, motéis e outros ambientes de tipo residencial;
- ambientes de tipo alojamento e pequeno almoço;
- utilizações de refeições e outros não-retalhistas similares.

- Este produto não deve ser usado por pessoas com deficiências físicas, sensoriais e mentais, sem conhecimento e experiência suficiente ou por crianças. O dispositivo apenas pode ser usado por estas pessoas sob supervisão e instrução de uma pessoa responsável pela sua segurança. As crianças não devem ser autorizadas a brincar com este aparelho.

- Em caso de mau funcionamento, desligue o aparelho.
- Depois de desligar, aguarde pelo menos 5 minutos antes de ligar novamente. Desligar o produto quando não está em uso. Não tocar na ficha com as mãos molhadas! Não puxar pelo cabo para desligar, segurar sempre pela ficha.
- Não ligar o frigorífico se a tomada estiver solta.
- Desligar o produto durante a instalação, manutenção, limpeza e reparação.
- Se o produto não for usado por uns tempos, desligar o produto e retirar quaisquer alimentos do interior.
- Não utilizar materiais de limpeza a vapor ou vapor para limpar o frigorífico e derreter o gelo no interior. O vapor pode entrar em contacto com as áreas electrificadas e causar curto-circuito ou choque eléctrico!
- Não lavar o produto pulverizando-o ou deitando água sobre o mesmo! Perigo de choque eléctrico!
- Nunca usar o produto se a secção localizada na parte superior ou traseira do seu produto com placas de circuitos impressos electrónicos no interior estiver aberta (tampa da placa de circuito electrónico impresso) (1).

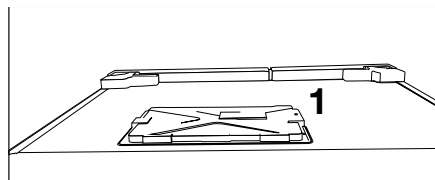
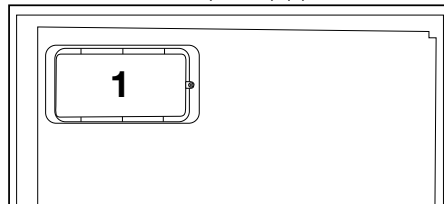

- Em caso de mau funcionamento, não usar o produto, porque pode provocar um choque eléctrico. Contactar a assistência autorizada antes de fazer alguma coisa.

Instruções de segurança e ambientais

- Ligar o produto a uma tomada com ligação à terra. A ligação à terra deve ser feita por um electricista qualificado.
- Se o produto tem luz tipo LED, contactar a assistência autorizada para substituir ou em caso de quaisquer problemas.
- Não tocar em alimentos congelados com as mãos molhadas! Podem aderir às suas mãos!
- Não colocar líquidos em garrafas e latas no compartimento de congelação. Podem explodir!
- Colocar os líquidos em posição vertical depois de fechar a tampa firmemente.
- Não pulverizar substâncias inflamáveis perto do produto, podem incendiar ou explodir.
- Não manter no frigorífico materiais inflamáveis e produtos com gás inflamável (sprays, etc.).
- Não colocar recipientes com líquidos em cima do produto. Pulverizar água sobre as partes eléctricas pode causar choque eléctrico e risco de incêndio.
- Expor o produto à chuva, neve, sol e vento pode causar perigo eléctrico. Quando recolocar o produto, não puxar pelo puxador da porta. O puxador pode soltar-se.
- Ter cuidado para evitar prender qualquer parte das suas mãos ou corpo em alguma das partes móveis dentro do produto.
- Não pisar ou apoiar-se nas portas, gavetas e peças similares do frigorífico. Isto pode causar avaria do produto e danificar as partes.
- Ter cuidado para não prender o cabo de alimentação.
- Ao instalar o eletrodoméstico, certifique-se de que o cabo de alimentação não fica entalado nem danificado.
- Não coloque tomadas múltiplas nem fontes de alimentação portáteis junto à parte traseira do eletrodoméstico.

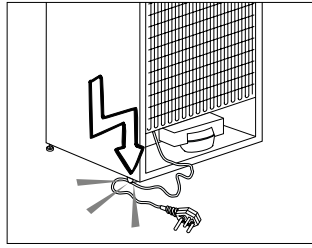

- O seu frigorífico Side-by-Side requer uma ligação de água. Se ainda não existir uma torneira de água disponível e se for necessário chamar um canalizador, ter em atenção que: No caso da sua casa estar equipada com um sistema de aquecimento do pavimento, deve ter em atenção que fazer furos no teto em betão pode danificar este sistema de aquecimento.
- As crianças com idade entre 3 e 8 anos podem colocar e retirar cargas de aparelhos de refrigeração.
- Para evitar a contaminação dos alimentos, respeite as instruções a seguir apresentadas:
 - – abrir a porta durante longos períodos de tempo pode causar um aumento de temperatura significativo nos compartimentos do aparelho;
 - – limpe regularmente as superfícies que podem entrar em contacto com alimentos, assim como os sistemas de drenagem acessíveis;
 - – limpe os reservatórios de água se não forem utilizados durante 48 horas; lave o sistema de ligação ao fornecimento de água, se não tiver sido extraída água durante 5 dias;
 - – armazene carne e peixe crus em recipientes adequados, no frigorífico, para que não entrem em contacto ou pinguem para os outros alimentos;
 - – os compartimentos para congelação de alimentos de duas estrelas são adequados para armazenar alimentos pré-congelados, armazenar ou fazer gelados e fazer cubos de

Instruções de segurança e ambientais

- – os compartimentos de uma, duas e três estrelas não são adequados para congelar alimentos frescos;
- – se o aparelho de refrigeração ficar vazio durante longos períodos de tempo, desligue, descongele, limpe, seque e deixe a porta aberta para evitar a formação de bolor no interior do aparelho.

1.1.1 Advertência HC

Se o produto inclui um sistema de refrigeração com gás R600a, ter cuidado para não danificar o sistema de arrefecimento e a sua tubagem durante a utilização e movimentação do produto. O gás é inflamável. Se o sistema de refrigeração estiver danificado, manter o produto longe de fontes de ignição e ventilar imediatamente o espaço onde o frigorífico se encontra.



A etiqueta no lado esquerdo interior indica o tipo de gás usado no produto.

1.1.2 Para modelos com dispensador de água

- A pressão para a entrada de água fria deve ser no máximo de 90 psi (620 kPa). Se a sua pressão de água exceder 80 psi (550 kPa, utilize uma válvula limitadora de pressão no seu sistema de alimentação. Se não sabe como verificar a sua pressão de água, deve solicitar a ajuda de um canalizador profissional.
- Se existir o risco de o golpe de ariete afetar a sua instalação, deve utilizar sempre um equipamento de prevenção do golpe de ariete na sua instalação. Deve consultar os canalizadores profissionais se não tiver a certeza se existe o efeito de golpe de ariete na sua instalação.
- Não instalar na entrada de água quente. Deve tomar precauções relativamente ao risco de congelamento nas tubagens. O intervalo de funcionamento de temperatura da água deve ser 33°F (0,6°C) de mínimo e 100°F (38°C) de máximo.
- Usar apenas água potável.

1.2. Utilização prevista

- Este produto é concebido para utilização doméstica. Não está previsto para utilização comercial.
- O produto deve ser utilizado apenas para armazenar alimentos e bebidas.
- Não manter no frigorífico produtos sensíveis que requerem temperaturas controladas (vacinas, medicamentos sensíveis ao calor, equipamentos médicos, etc.).
- O fabricante não assume responsabilidades por qualquer dano devido a uso indevido ou inadequado.
- O tempo de vida do produto é de 10 anos. As peças sobresselentes necessárias ao funcionamento do produto estarão disponíveis durante o referido período de tempo.

1.3. Segurança das crianças

- Manter os materiais de embalagem fora do alcance das crianças.
- Não permitir que as crianças brinquem com o produto.
- Se a porta do produto incluir uma fechadura, manter a chave fora do alcance das crianças.

1.4. Conformidade com a Directiva WEEE e Eliminação de Resíduos:

Este produto está em conformidade com a Directiva WEEE da UE (2012/19/EU). Este produto porta um símbolo de classificação para resíduos de equipamentos eléctricos e electrónicos (WEEE).

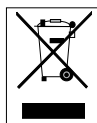

Este símbolo indica que o produto não deve ser eliminado juntamente com o lixo doméstico no fim da sua vida útil. O dispositivo usado deve ser devolvido num ponto de recolha oficial para reciclagem de dispositivos eléctricos e electrónicos. Para encontrar estes sistemas de recolha, entre em contacto com as autoridades locais ou com o revendedor através do qual adquiriu o produto. Todos desempenham um papel importante na recuperação e reciclagem de aparelhos velhos. A eliminação correta de aparelhos usados ajuda a prevenir potenciais efeitos negativos ao meio ambiente e à saúde humana.

1.5. Cumprimento com a Directiva RoHS:

O produto que adquiriu está em conformidade com a Directiva RoHS da UE (2011/65/EU). Ele não contém materiais perigosos e proibidos especificados na Directiva.

1.6. Informação de embalagem



A embalagem do produto é feita de materiais recicláveis, de acordo com a nossa legislação nacional. Não elimine os materiais da embalagem juntamente com os resíduos domésticos ou outros tipos de resíduos. Leve-os para os pontos de recolha de materiais de embalagem designados pelas autoridades locais.

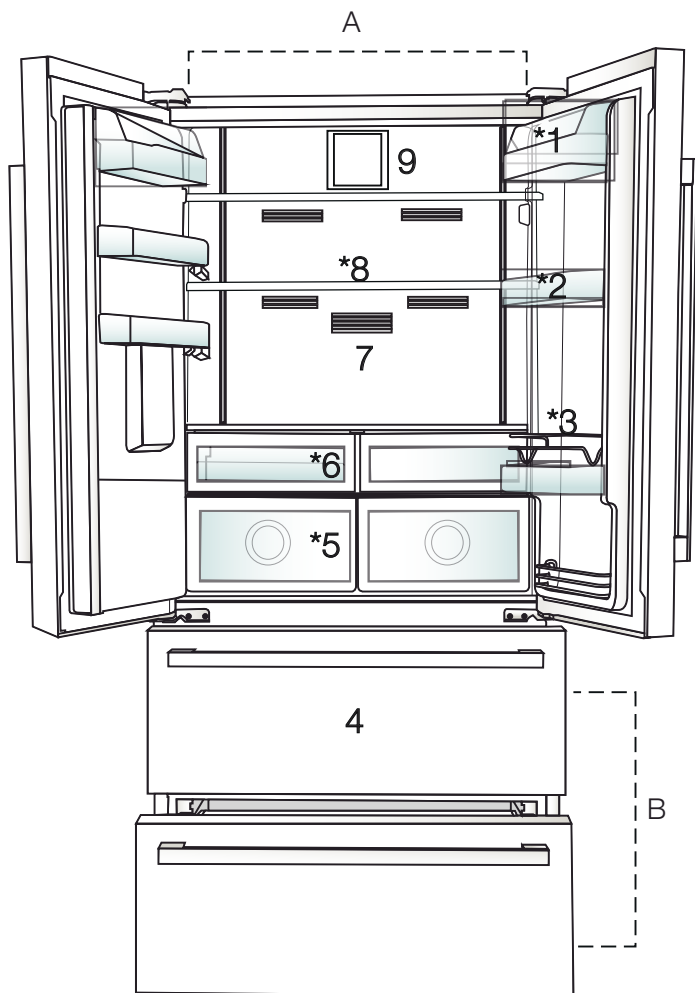

- A-** Compartimento refrigerador
B- Compartimento do congelador
1. Prateleira de manteiga-queijo
2. Prateleiras do compartimento refrigerador
3. Grelha de proteção
4. Compartimento de armazenagem de alimentos congelados

- 5.** Gaveta para vegetais
6. Compartimento pequeno-almoço
7. Filtro de odores
8. Prateleiras de vidro ajustáveis
9. Ventilador



*Opcional: As imagens neste guia do utilizador são esquemáticas e podem não coincidir exactamente com o seu produto. Se o seu produto não incluir partes relevantes, a informação diz respeito a outros modelos.

3 Instalação

3.1. Lugar correcto para a instalação

Contactar a Assistência Autorizada para a instalação do produto. Para preparar o produto para a instalação, consultar as informações no guia do utilizador e certificar-se que os serviços de electricidade e de água são como exigidos. Se não, contactar um electricista e um canalizador para fazer as adequações necessárias.



RECOMENDAÇÕES: O fabricante não assume responsabilidades por qualquer dano causado pelo trabalho executado por pessoas não autorizadas.



RECOMENDAÇÕES: O cabo de alimentação do produto deve estar desligado durante a instalação. Não o fazer pode resultar em morte ou lesões graves!



RECOMENDAÇÕES: Se o intervalo da porta for demasiado estreito para o produto passar, remover a porta e voltar o produto de lado; se não resolver desta forma, entrar em contato com a assistência autorizada.

- Colocar o produto em uma superfície plana para evitar vibrações.
- Colocar o produto a pelo menos 30 cm de distância de aquecedor, fogão e fontes de calor similares e a pelo menos 5 cm de distância de fornos eléctricos.
- Não expor o produto à luz solar directa ou manter em ambientes húmidos.
- Este produto exige circulação de ar adequada para funcionar eficientemente. Se o produto for colocado num nicho, devem ser deixados pelo menos 5 cm de espaço entre o produto e o teto, as paredes traseiras e laterais.
- Se o produto for colocado num nicho, devem ser deixados pelo menos 5 cm de espaço entre o produto e o teto, as paredes traseiras e laterais. Verificar se o componente de proteção de espaço da parede traseira está presente na sua localização (se fornecido com o produto). Se o componente não estiver disponível, ou se se perder ou cair, posicionar o produto de forma a deixar pelo menos 5 cm de espaço entre o produto e as paredes da divisão. O espaço na parte traseira é importante para o

funcionamento eficiente do produto.

- Não instalar o produto em ambientes com temperaturas inferiores a -5°C .

3.2. Fixar os calços de plástico

Usar os calços de plástico fornecidos com o produto para permitir espaço suficiente para a circulação de ar entre o produto e a parede.

1. Para fixar os calços, retirar os parafusos no produto e usar os parafusos fornecidos com os calços.

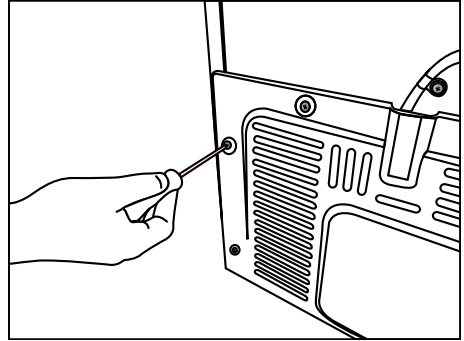

2. Fixar 2 calços de plástico na tampa de ventilação como mostrado na figura.

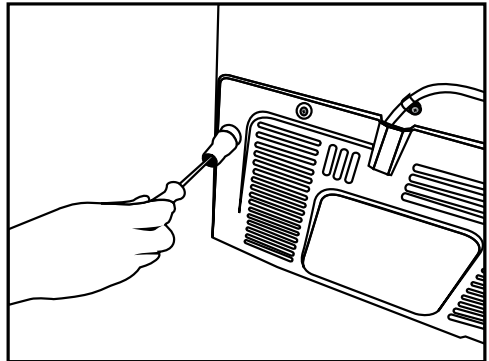

3.3. Ajustar os pés

Se o produto não estiver em posição equilibrada, ajustar os pés ajustáveis da frente rodando-os para a direita ou esquerda.

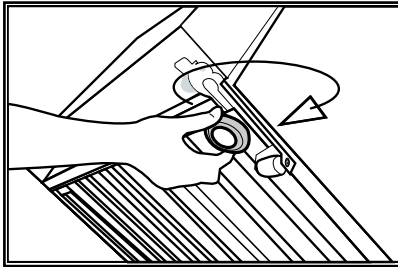

3.4. Ligação eléctrica



RECOMENDAÇÕES: Não usar extensões ou tomadas múltiplas na ligação eléctrica.



RECOMENDAÇÕES: O cabo de alimentação danificado deve ser substituído pela Assistência Autorizada.



Ao colocar dois frigoríficos em posição adjacente, deixe pelo menos 4 cm de distância entre as duas unidades.

- A nossa empresa não assume responsabilidade por quaisquer danos devidos a utilização sem ligação à terra e ligação eléctrica em conformidade com os regulamentos nacionais.
- A ficha do cabo de alimentação deve estar facilmente acessível depois da instalação.
- Não usar ficha multi-grupo com ou sem cabo de extensão entre a tomada da parede e o frigorífico.

3.5. Ligação à água (Opcional)



RECOMENDAÇÕES: Desligar o produto e a bomba de água (se disponível) durante a ligação.

A ligação da canalização de água do produto, filtro e bocal deve ser feita por serviço autorizado. O produto pode ser ligado a um bocal ou directamente à canalização de água, dependendo do modelo. Para estabelecer a ligação, a mangueira de água deve ser ligada primeiro ao produto.

Verificar se as seguintes peças são fornecidas com o modelo do seu produto:

1. Conector (1 peça): Usado para fixar a mangueira de água na parte de trás do produto.

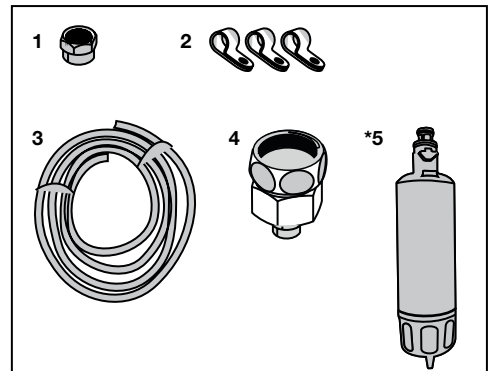

2. Abraçadeira (3 peças): Usadas para fixar a mangueira de água à parede.
3. Mangueira de água (1 peça, 5 metros, diâmetro 1/4 polegada): Usada para a ligação de água.
4. Adaptador de torneira (1 peça): Inclui um filtro poroso, usada para ligação à canalização de água fria.
5. Filtro de água (1 peça *Opcional): Usado para ligar a água da canalização ao produto. O filtro de água não é necessário se a ligação do bocal estiver disponível.

Instalação

3.6. Connecting water hose Ligar a mangueira de água ao produto

Para ligar a mangueira de água ao produto, seguir as instruções abaixo.

1. Remover o conector no adaptador do bocal da mangueira na parte traseira do produto e correr a mangueira através do conector.

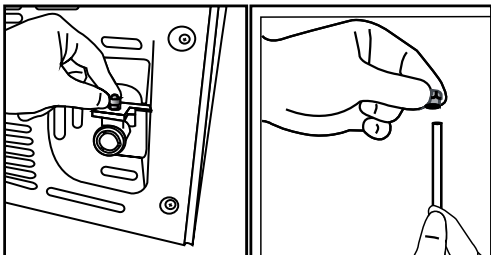

2. Empurrar firmemente para baixo a mangueira de água e ligar ao adaptador do bocal da mangueira.

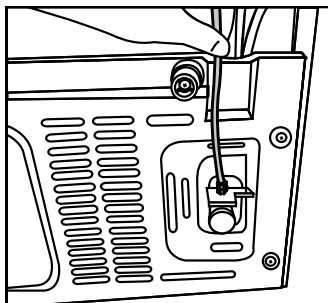

3. Apertar o conector manualmente para fixar no adaptador do bocal da mangueira. Deve também apertar a ligação usando uma chave de tubos ou alicates.

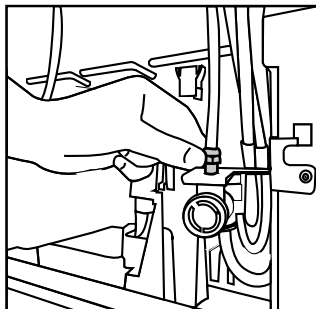

3.7. Ligar à canalização de água (Opcional)

Para usar o produto com ligação à canalização de água fria, deve instalar uma ligação de válvula padrão 1/2" à canalização de água fria da sua casa. Se a ligação não estiver disponível ou se não tiver a certeza, consultar um canalizador qualificado.

1. Retirar o conector (1) do adaptador da torneira (2).

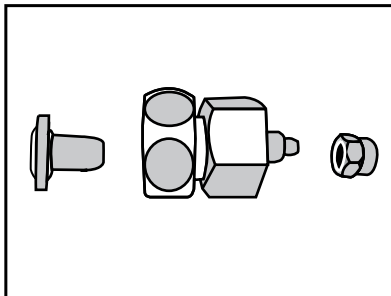

2. Ligar o adaptador da torneira à válvula da canalização de água.

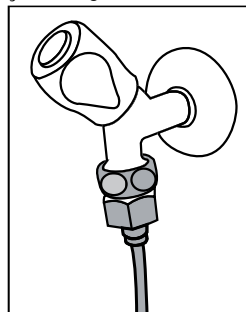

3. Fixar o conector em torno da mangueira de água.

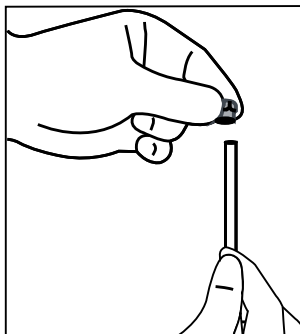

Instalação

4. Fixar o conector ao adaptador da torneira e apertar manualmente / ou com ferramenta.

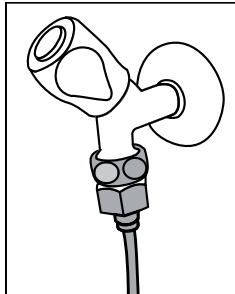

5. Para evitar danos, deslocar ou acidentalmente desligar a mangueira, usar as abraçadeiras fornecidas para fixar a mangueira de água de forma adequada.

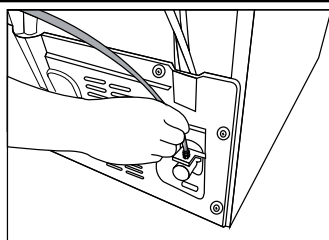
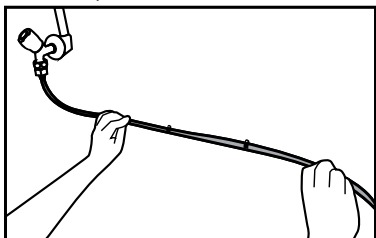

2. Ligar a outra extremidade da mangueira de água à bomba de água empurrando a mangueira na entrada de mangueira da bomba.

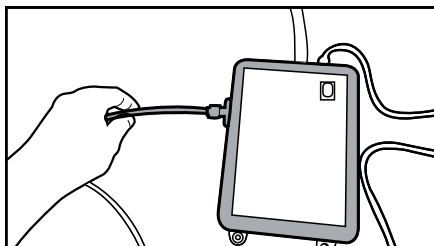

3. Colocar e fixar a mangueira da bomba dentro do bocal.

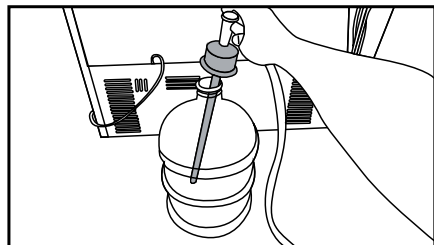

4. Uma vez a ligação estabelecida, ligar e iniciar a bomba de água.



RECOMENDAÇÕES: Depois de abrir a torneira, assegurar que não há fugas de água em cada uma das extremidades da mangueira de água. No caso de fugas, fechar a válvula e apertar todas as ligações usando uma chave de tubos ou alicates.

3.8. Para produtos que usam bocal de água (Opcional)

Para usar um bocal para a ligação de água ao produto, deve ser usada a bomba de água recomendada pela assistência autorizada.

1. Ligar uma extremidade da mangueira de água fornecida com a bomba ao produto (Consultar 3.6) e seguir as instruções abaixo.



Aguardar 2-3 minutos depois de iniciar a bomba para alcançar a eficiência desejada.



Consultar também o guia do utilizador da bomba para a ligação de água.



Quando usar bocal, o filtro de água não é necessário.

Instalação

3.9 Filtro da água (Opcional)

O produto deve ter filtro interno ou externo, dependendo do modelo. Para fixar o filtro de água, seguir as instruções abaixo.

3.9.1. Fixar filtro externo na parede (Opcional)



RECOMENDAÇÕES: Não fixar o filtro no produto.

Verificar se as seguintes peças são fornecidas com o modelo do seu produto:

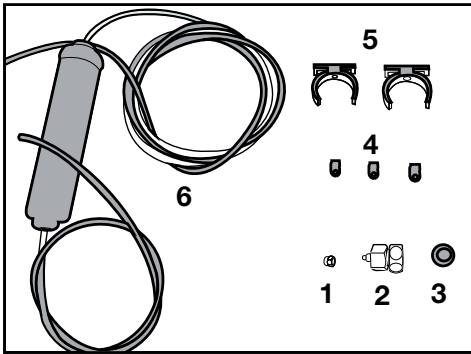

1. Conector (1 peça): Usado para fixar a mangueira de água na parte de trás do produto.
 2. Adaptador de torneira (1 peça): Usada para ligação à canalização de água fria.
 3. Filtro poroso (1 peça)
 4. Abraçadeira (3 peças): Usadas para fixar a mangueira de água à parede.
 5. Aparelhos de ligação do filtro (2 peças): Usados para fixar o filtro à parede.
 6. Filtro de água (1 peça): Usado para ligar o produto à canalização de água. O filtro de água não é necessário quando usar a ligação do bocal.
-
1. Ligar o adaptador da torneira à válvula da canalização de água.

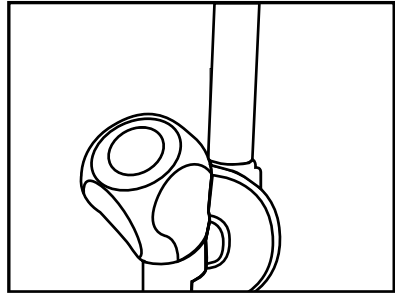

2. Determinar a localização para fixar o filtro externo. Fixar os aparelhos de ligação do filtro (5) à parede.

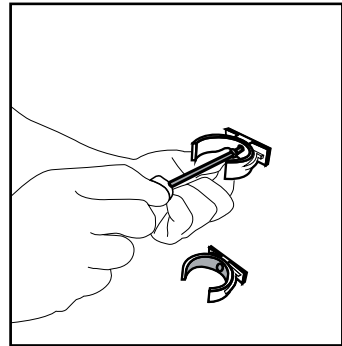

3. Fixar o filtro na posição vertical no aparelho de ligação do filtro, como indicado na etiqueta. (6)

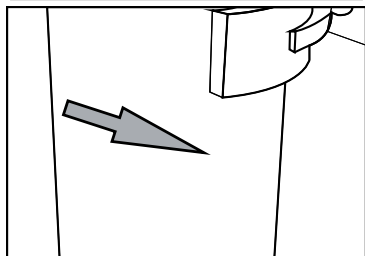
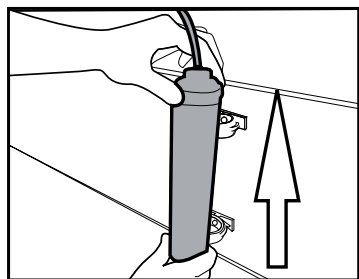

4. Fixar a mangueira de água que se estende da parte superior do filtro ao adaptador de ligação de água do produto, (consultar 3.6.)

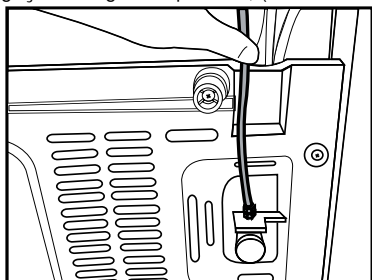

Depois da ligação ser estabelecida, deve ficar como a figura abaixo.

Linha de água:

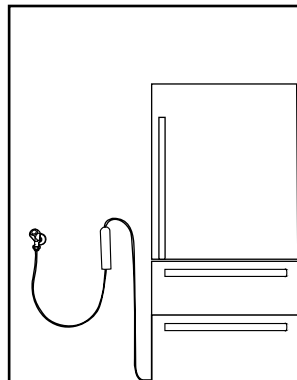

Linha do bocal:

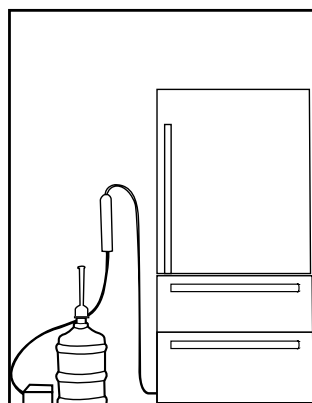

3.9.2. Filtro interno

O filtro interno fornecido com o produto não está instalado no acto de entrega; seguir as instruções abaixo para instalar o filtro.

1. O indicador “Gelo Desligado” deve estar activo enquanto instalar o filtro. Mudar o indicador LIGAR-DESLIGAR usando o botão “Gelo” no visor.
2. Retirar a gaveta para vegetais (a) para aceder ao filtro de água.

Instalação

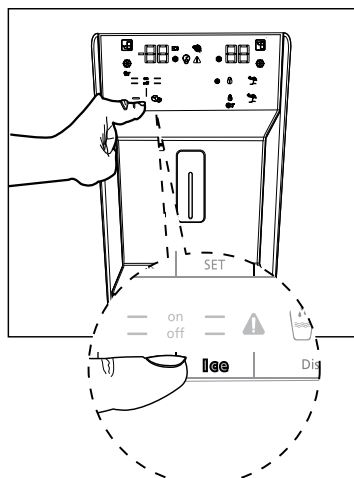

3. Retirar a tampa de derivação do filtro de água puxando.



Podem escorrer algumas gotas de água depois de retirar a tampa, isto é normal.

4. Colocar a tampa do filtro de água no mecanismo e empurrar para fixar no local.

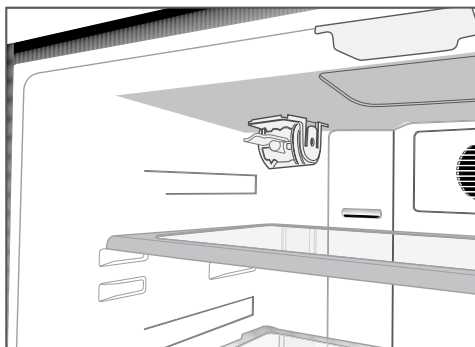

5. Empurrar de novo o botão “Gelo” no visor para cancelar o modo “Gelo Desligado” .



O filtro de água limpará certas partículas estranhas na água. Não limpará os microorganismos na água.



O período de substituição do filtro para o seu produto é de 6 meses

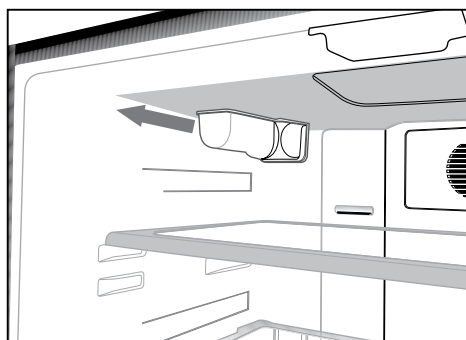

4 Preparação

4.1. O que fazer para poupar energia



Ligar o produto a sistemas eletrónicos de poupança de energia é prejudicial, dado poder danificar o produto.

- Para um aparelho de instalação independente: "este frigorífico não se destina a ser usado como um aparelho de encastrar.
- Não manter as portas do frigorífico abertas por períodos prolongados.
- Não colocar alimentos ou bebidas quentes no frigorífico.
- Não encher demasiado o frigorífico, bloquear o fluxo de ar interno reduz a capacidade de refrigeração.
- De modo a conseguir armazenar a maior quantidade de alimentos no compartimento do congelador do seu frigorífico, as gavetas superiores têm de ser removidas e colocadas por cima da grelha. Os valores de volume líquido e de consumo de energia especificados na etiqueta energética do frigorífico foram testados depois de remover a prateleira superior do compartimento do congelador e o depósito do gelo, os quais podem com facilidade ser removidos manualmente. É altamente recomendado utilizar a gaveta inferior quando está a fornecer o frigorífico.
- Dependendo das características do produto; descongelar alimentos congelados no compartimento de arrefecimento assegurará poupança de energia e preserva a qualidade do alimento.
- Já que o ar quente e húmido não irá penetrar diretamente o seu produto enquanto as portas não estiverem abertas, o seu produto irá otimizar-se por si próprio para possuir condições suficientes para proteger os seus alimentos. As funções e os componentes como o compressor, a ventoinha, o aquecedor, o descongelador, a iluminação, o visor, entre outros, funcionarão de acordo com as necessidades para o consumo mínimo de energia nestas circunstâncias.
- Assegurar que os alimentos não estão em contato com o sensor de temperatura do

compartimento de refrigeração descrito abaixo.

- Os alimentos devem ser armazenados em gavetas no interior do compartimento do refrigerador de modo a permitir poupança de energia e a preservar os mesmos num melhor ambiente.
- Evitar o contato direto entre o sensor de temperatura no compartimento do congelador e as embalagens dos alimentos. O consumo de energia pode aumentar no caso de existir contato com o sensor.

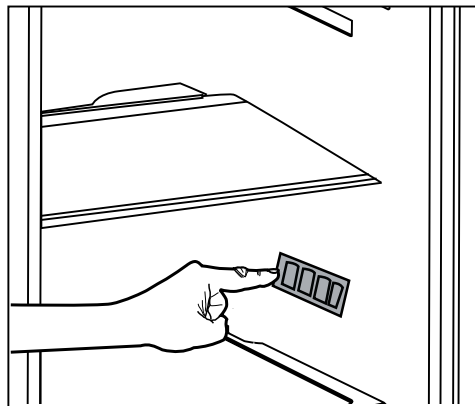

4.2. Primeira utilização

Antes de utilizar o seu frigorífico, assegurar que os preparativos necessários são feitos em linha com as instruções nas secções "Instruções de segurança e ambientais" e "Instalação".

- Manter o produto a trabalhar sem alimentos no interior durante 6 horas e não abrir a porta, a menos que absolutamente necessário.



Será ouvido um som quando o compressor é acionado. É normal ouvir sons mesmo quando o compressor está inativo, devido à existência dos líquidos e gases comprimidos no sistema de refrigeração.



É normal que as arestas da frente do frigorífico estejam quentes. Estas áreas são concebidas para aquecer a fim de evitar a condensação.



Nalguns modelos, o painel do indicador é obscurecido automaticamente 5 minutos depois de a porta ser fechada. Será ativado de novo quando a porta for aberta ou quando for premido qualquer botão.

5 Utilizar o produto

5.1. Painel indicador

Os painéis indicadores podem diferir dependendo do modelo do seu produto. As funções áudio e vídeo do painel indicador irão ajudar na utilização do frigorífico.

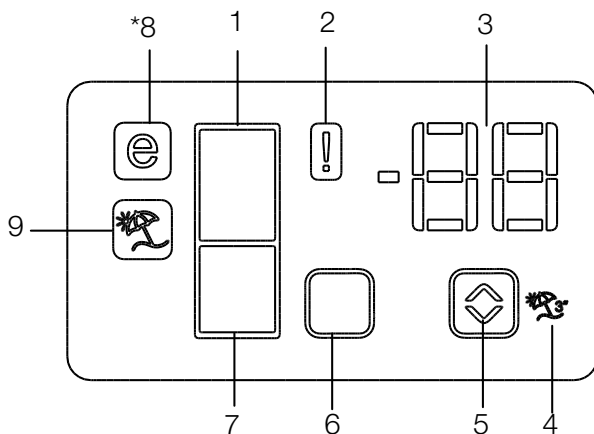

1. Indicador do compartimento refrigerador
2. Indicador do estado do erro
3. Indicador da temperatura
4. Botão da função férias
5. Botão de ajuste de temperatura
6. Botão de seleção de compartimento
7. Indicador do compartimento congelador
8. Indicador do modo económico
9. Indicador da função férias

***opcional**



***Opcional:** As imagens neste guia do utilizador são esquemáticas e podem não coincidir exactamente com o seu produto. Se o seu produto não incluir partes relevantes, a informação diz respeito a outros modelos.

Utilizar o produto

1. Indicador do compartimento refrigerador

A luz do compartimento refrigerador acenderá quando ajustar a temperatura do compartimento refrigerador.

2. Indicador do estado do erro

Este sensor ativará se o frigorífico não estiver a refrigerar adequadamente ou em caso de avaria do sensor. Quando este indicador está ativo, o indicador de temperatura do compartimento congelador exibirá "E" e o indicador de temperatura do compartimento refrigerador exibirá os números "1,2,3,..." etc. Os números no indicador servem para informar o pessoal da assistência acerca da avaria. (🔧)

3. Indicador da temperatura

Indica a temperatura dos compartimentos de congelação e refrigeração.

4. Botão da função férias

Para ativar esta função, premir e manter premido durante 3 segundos o botão Férias. Quando a função Férias está ativa, o indicador de temperatura do compartimento de refrigeração exibe a "- -" e o processo de refrigeração estará inativo no compartimento de refrigeração. Esta função não é adequada para manter alimentos no compartimento de refrigeração. Os outros compartimentos mantêm-se arrefecidos com a respetiva temperatura definida para cada compartimento.

Empurrar de novo o botão **Férias** (🌴) para cancelar esta função.

5. Botão de ajuste de temperatura

A temperatura do respetivo compartimento varia entre -24°C..... -18°C e 8°C...1°C. (📏).

6. Botão de seleção de compartimento

Use este botão de seleção do compartimento do frigorífico para alternar entre compartimentos de refrigeração e congelação. (☐)

7. Indicador do compartimento congelador

A luz do compartimento do congelador acenderá quando ajustar a temperatura do mesmo.

8. Indicador do modo económico

Indica que o frigorífico está a trabalhar no modo de poupança de energia. Este indicador estará ativo quando a temperatura no compartimento congelador está definida para -18°C. (🌞)

9. Indicador da função férias

Indica que a função férias está ativa. (🌴)

Utilizar o produto

Painel indicador

Este painel indicador de controlo tátil permite-lhe definir a temperatura sem abrir a porta do seu frigorífico. Basta tocar no botão respetivo com um dedo para definir a temperatura.

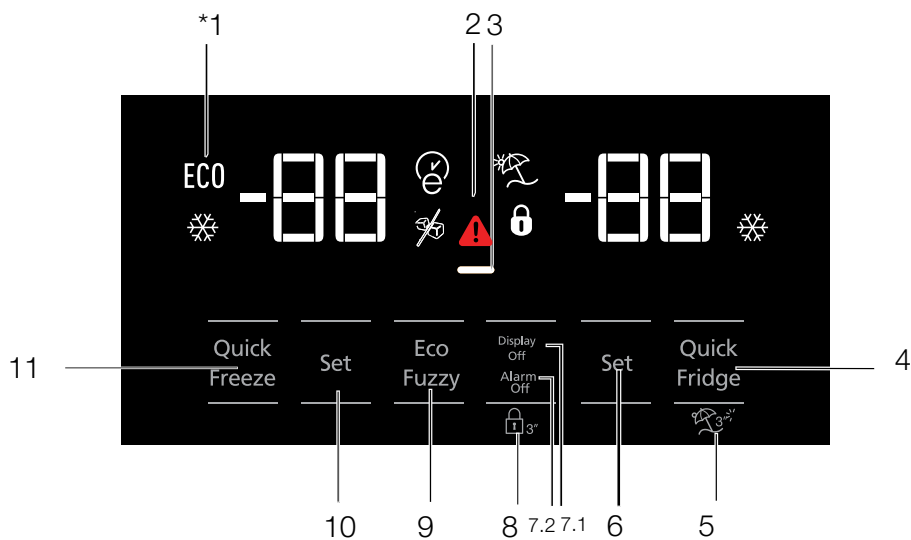

- 1- Utilização económica
- 2- Temperatura elevada / alerta de avaria
- 3- Função de poupança de energia (visor desligado)
- 4- Refrigeração rápida
- 5- Função férias
- 6- Definição de temperatura do compartimento de refrigeração
- 7- Poupança de energia (exibe desligado) /Aviso de alarme desligado
- 8- Bloqueio do teclado
- 9- Eco-inteligente
- 10- Definição de temperatura do compartimento de congelação
- 11- Congelação rápida



***Opcional:** As imagens neste guia do utilizador são esquemáticas e podem não coincidir exactamente com o seu produto. Se o seu produto não incluir partes relevantes, a informação diz respeito a outros modelos.

Utilizar o produto

1. Utilização económica

Este sinal acende quando o compartimento de congelação está definido para -18°C a definição mais económica. (ECO) O Indicador de utilização económica desliga quando é selecionada a função de congelação rápida.

2. Temperatura elevada / alerta de avaria

O indicador () acende em caso de avarias de temperatura ou alertas de avarias. Se vir este indicador aceso, consultar neste guia a secção “soluções recomendadas para problemas”.

Este indicador acende-se durante falhas de energia, falhas devidas a alta temperatura e avisos de erro. Durante falhas de energia continuadas, a temperatura mais alta que o compartimento do congelador alcançar piscará no mostrador digital. Depois de verificar os alimentos localizados no compartimento do congelador pressione o botão de desligar o alarme para eliminar o aviso.

3. Função de poupança de energia (visor desligado)

Se as portas do produto forem mantidas fechadas durante muito tempo, a função de poupança de energia é automaticamente ativada e o símbolo respetivo de poupança de energia ficará aceso. Quando é ativada a função de poupança de energia, todos os símbolos no visor, para além do símbolo de poupança de energia, se desligarão. Quando a função de poupança de energia é ativada, se nenhum botão for pressionado ou se a porta estiver aberta, a função de economia de energia será cancelada e os símbolos no visor irão voltar ao normal.



A função de poupança de energia é ativada durante a entrega da fábrica e não pode ser cancelada.

4. Refrigeração rápida

Quando a função refrigeração rápida está ligada, o indicador de frio rápido acende () e o indicador de temperatura do compartimento congelador exibirá o valor 1. Empurre de novo o botão Frio rápido para cancelar esta função. O indicador de Frio rápido desligará

e volta às definições normais. A função de refrigeração rápida será automaticamente cancelada depois de 1 hora, a menos que seja cancelada pelo utilizador. Para refrigerar uma grande quantidade de alimentos frescos, premir o botão frio rápido antes de colocar os alimentos no compartimento de refrigeração.

5. Função férias



Para ativar a função Férias, premir o botão durante () 3 segundos; isto ativará o indicador () do modo férias. Quando a função Férias está ativa, o indicador de temperatura do compartimento de refrigeração exibe a “- -” e o processo de refrigeração estará inativo no compartimento de refrigeração. Esta função não é adequada para manter alimentos no compartimento de refrigeração. Os outros compartimentos mantêm-se arrefecidos com a respetiva temperatura definida para cada compartimento.

Empurrar de novo o botão **função férias** para cancelar esta função

6. Definição de temperatura do compartimento de refrigeração

Depois de premir o botão, a temperatura do compartimento congelador pode ser definida para 8,7,6,5,4,3,2 e 1 respetivamente. ()

7.1. Poupança de energia (exibe desligado)



Ao premir este botão () acenderá o símbolo () de poupança de energia e ativará a função Poupança de energia. Ativar a função de poupança de energia desliga todos os outros sinais no visor. Quando a função de poupança de energia está ativa, premindo qualquer botão ou abrindo a porta desativará a função de poupança de energia e os sinais do visor voltam ao normal. Ao premir de novo este botão () desligará o símbolo de poupança de energia e desativa a função de poupança de energia

7.2 Aviso de alarme desligado

Em caso de alarme de falha de energia/ temperatura elevada, depois de verificar os alimentos localizados na no compartimento do congelador pressione o botão de desligar para eliminar o aviso.

Utilizar o produto

8. Bloqueio do teclado

Premir o botão  de bloqueio do teclado simultaneamente durante 3 segundos. O símbolo de bloqueio do teclado  acenderá e o bloqueio do teclado será ativado. Os botões ficarão inativos quando o bloqueio do teclado é ativado. Premir de novo o botão de bloqueio de Teclado simultaneamente durante 3 segundos. O sinal de bloqueio de teclado desliga e o modo de bloqueio de teclado será desligado.

Premir o botão  **bloqueio do teclado** para evitar alterações nas definições de temperatura do frigorífico.

9. Eco-inteligente

Para ativar a função eco-inteligente, premir e manter premido durante 1 segundo o botão eco-inteligente. Quando esta função está ativa, o congelador muda para o modo económico depois de pelo menos 6 horas e o indicador de utilização económica acenderá. Para desativar a função eco-inteligente , premir e manter premido durante 3 segundos o botão dessa função.

O indicador acende depois de 6 horas quando a função eco-inteligente está ativa.

10. Definição de temperatura do compartimento de congelação

A temperatura no compartimento de congelação é ajustável. Premindo o botão permitirá definir a temperatura do compartimento de congelação em -18, -19, -20, -21, -22, -23 e -24. 

11. Congelação rápida

Para congelação rápida, premir o botão isto ativará o indicador .

Quando a função de congelação rápida está ligada, o indicador de congelação rápida acende e o indicador de temperatura do compartimento de refrigeração exibirá o valor -27. Premir de novo o botão  Congelação rápida para cancelar esta função. O indicador de Congelação rápida desligará e volta para as definições normais. A função de congelação rápida será automaticamente cancelada depois de 24 horas, a menos que seja cancelada pelo utilizador. Para congelar uma grande quantidade de alimentos frescos, premir o botão congelação rápida antes de colocar os alimentos no compartimento de congelação.

Utilizar o produto

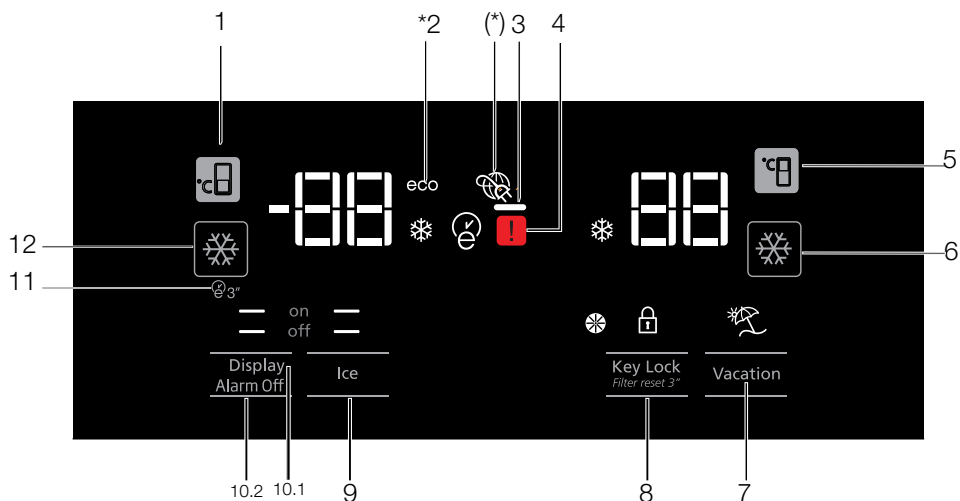

1. Definição de temperatura do compartimento de congelação
2. Utilização económica
3. Função de poupança de energia (visor desligado)
4. Estado de erro
5. Definição de temperatura do compartimento de refrigeração
6. Refrigeração rápida
7. Função férias
8. Cancelamento de bloqueio do teclado / alerta de substituição do filtro
9. Produção de gelo ligar/desligar
10. Visor ligar/desligar / Aviso de alarme desligado
11. Económico automático
12. Congelação rápida



***Opcional:** As imagens neste guia do utilizador são esquemáticas e podem não coincidir exactamente com o seu produto. Se o seu produto não incluir partes relevantes, a informação diz respeito a outros modelos.

Utilizar o produto

1. Definição de temperatura do compartimento de congelação

Ao premir o botão  permitirá definir a temperatura do compartimento de congelação em -18, -19, -20, -21, -22, -23, -24 e -18..

2. Utilização económica

Este sinal acende quando o compartimento de congelação está definido para -18°C a definição mais económica. (ECO) O Indicador de utilização económica desliga quando é selecionada a função de congelação rápida.

3. Função de poupança de energia (visor desligado)

Se as portas do produto forem mantidas fechadas durante muito tempo, a função de poupança de energia é automaticamente ativada e o símbolo respetivo de poupança de energia ficará aceso. Quando é ativada a função de poupança de energia, todos os símbolos no visor, para além do símbolo de poupança de energia, se desligarão. Quando a função de poupança de energia é ativada, se nenhum botão for pressionado ou se a porta estiver aberta, a função de economia de energia será cancelada e os símbolos no visor irão voltar ao normal.

A função de poupança de energia é ativada durante a entrega da fábrica e não pode ser cancelada.

4. Estado do erro

Este símbolo ativará se o frigorífico não estiver a refrigerar adequadamente ou no caso de avaria do sensor. 

Quando este indicador está ativo, o indicador de temperatura do compartimento de congelação exibirá "E" e o indicador de temperatura do compartimento de refrigeração exibirá os números "1,2,3,..." etc. Os números no indicador servem para informar o pessoal da assistência acerca da avaria.

5. Definição de temperatura do compartimento de refrigeração

Depois de premir o botão  , a temperatura do compartimento de de congelação pode ser definida para 8,7,6,5,4,3,2... respetivamente.

5. Refrigeração rápida

Para refrigeração rápida, premir o botão isto ativará o indicador  de refrigeração rápida.

Premir de novo este botão para desativar esta função.

Usar esta função quando colocar alimentos frescos no compartimento de refrigeração ou para refrigerar rapidamente os alimentos. Quando esta função for ativada, o frigorífico será acionado por 1 hora.



7. Função férias

Quando a função Férias  está ativa, o indicador de temperatura do compartimento de refrigeração exibe a inscrição "- -" e o processo de refrigeração estará inativo no compartimento de refrigeração.

Esta função não é adequada para manter alimentos no compartimento de refrigeração. Os outros compartimentos mantêm-se arrefecidos com a respetiva temperatura definida para cada compartimento.



Premir de novo o botão função férias para cancelar esta função. 

8. Cancelamento de bloqueio do teclado / alerta de substituição de filtro



Premir o botão  bloqueio de teclado para ativar o bloqueio de teclado. Também pode usar esta função para evitar alterações nas definições de temperatura do frigorífico. O filtro do frigorífico deve ser substituído a cada 6 meses. Se seguir as instruções na secção 5.2 o frigorífico calculará automaticamente o período restante e o indicador de alerta de substituição do filtro  acenderá quando o filtro expirar.

Premir e manter premido o botão  durante 3 segundos para apagar a luz de alerta do filtro.

9. Produção de gelo ligar/desligar

Premir o botão  para cancelar (off ) ou ativar (on ) a produção de gelo.

10.1 Visor ligar/desligar

Premir o botão para cancelar ( off) ou ativar ( on) visor ligar/desligar.

10.2 Aviso de alarme desligado

Em caso de alarme de falha de energia/temperatura elevada, depois de verificar os alimentos localizados na no compartimento do congelador pressione o botão de desligar para eliminar o aviso.

Utilizar o produto

11. Eco automático

Premir o botão de eco automático (E3), durante 3 segundos para ativar esta função. Se a porta permanecer fechada por um longo período de tempo quando esta função está ativada, a secção de refrigeração muda para modo económico. Premir de novo o botão para desativar esta função. O indicador acende após 6 horas quando a função económico automático está ativa. (E)

12. Congelação rápida

Premir o botão (E*) para congelação rápida. Premir de novo o botão para desativar a função.

5.2. Compartimento zero graus

(Opcional)

Usar este compartimento para manter charcutaria a temperaturas mais baixas ou produtos à base de carne para consumo imediato. Não colocar frutos e vegetais neste compartimento. Pode expandir o volume interno do produto retirando qualquer dos compartimentos de zero graus. Para retirar o compartimento, simplesmente puxar para a frente, levantar e remover.

5.3. Gaveta para vegetais

A gaveta para vegetais do frigorífico foi concebida para manter vegetais frescos preservando a humidade. Para esta finalidade, a circulação de ar frio global é intensificada na gaveta para vegetais. Manter as frutas e vegetais neste compartimento. Manter as frutas e legumes de folhas verdes separadamente para prolongar a duração dos mesmos.

5.4. Blue light/HarvestFresh

***Pode não estar disponível em todos os modelos**

Para a Blue Light,

as frutas e vegetais armazenados nos compartimentos que são iluminados com a luz azul continuam sua fotossíntese por meio do efeito do comprimento de onda da luz azul e, assim, preservam seu conteúdo vitamínico.

Para a HarvestFresh,

as frutas e legumes armazenados em compartimentos iluminados com a tecnologia HarvestFresh preservam suas vitaminas por mais tempo, graças aos ciclos de luz azul, verde, vermelha e escuro, que simulam um ciclo diurno.

Se abrir a porta do frigorífico durante o período escuro da tecnologia HarvestFresh, o frigorífico irá automaticamente detectar e ativar a luz azul, verde ou vermelha para iluminar o compartimento para a sua conveniência. Depois de fechar a porta do frigorífico, o período escuro continuará, representando a noite num ciclo diurno.

5.5. Filtro de odores (opcional)

O filtro de odores na conduta de ar do compartimento de refrigeração evita a formação de odores indesejáveis.

A(s) lâmpada(s) usada(s) neste aparelho não é ou não são adequada(s) para a iluminação do espaço. A finalidade desta lâmpada é auxiliar o utilizador a colocar produtos alimentares no frigorífico/congelador, de uma forma confortável e segura.

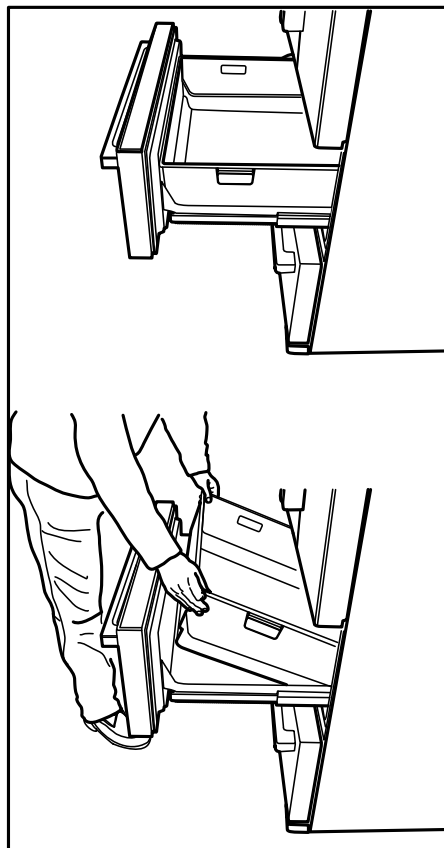
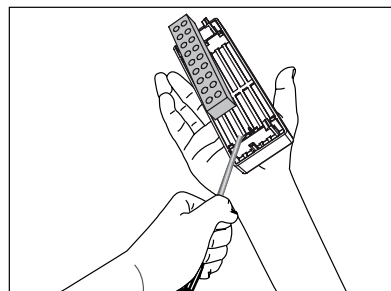
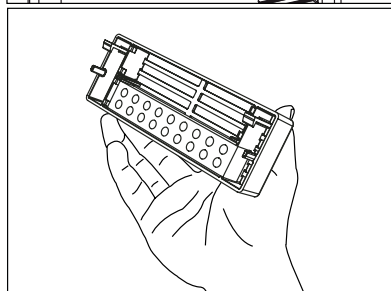
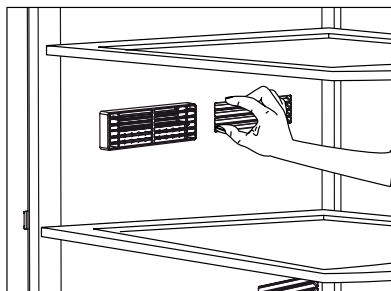

5.6. Gaveta telescópica

Prestar atenção para não comprimir qualquer parte do seu corpo como por exemplo as mãos, pés, etc. entre as partes amovíveis quando a gaveta está em uso de modo a evitar quaisquer lesões.

Pode remover a partição na gaveta conforme mostrado quando pretender limpar a mesma.

Pode remover as gavetas apenas para limpeza.

Não é possível agrupar as gavetas nas respetivas posições depois de as carregar com alimentos quando são removidas.

Utilizar o produto

5.7. Ionizador

(Opcional)

O sistema ionizador na conduta de ar do compartimento de refrigeração serve para ionizar o ar. As emissões de íons negativos eliminarão bactérias e outras moléculas causadoras de odor no ar.

5.8. Caixa de gelo

Por favor, leia cuidadosamente os avisos sobre o reservatório do gelo. O reservatório do gelo é utilizado para recolher o gelo fornecido pela máquina de gelo. Não coloque água nele para fazer gelo visto que pode quebrar. O reservatório do gelo não é utilizado para guardar alimentos.

Aviso Não altere a localização do reservatório do gelo.

5.9. Produtor de gelo

A máquina de gelo é irremovível. Deve existir o reservatório do gelo na parte inferior da máquina de gelo.

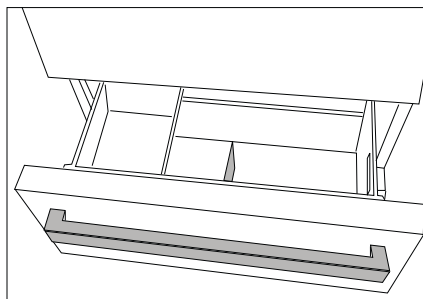
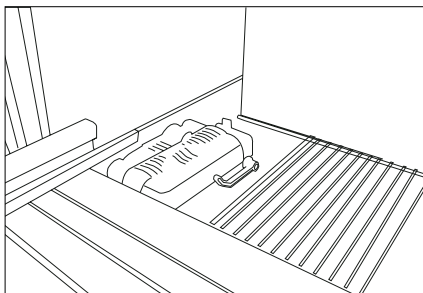

5.10. Secção intermédia amovível

A secção intermédia amovível destina-se a impedir que o ar frio no interior do seu frigorífico saia para o exterior.

É fornecido um isolante quando os vedantes na porta pressionam a superfície da secção intermédia amovível quando as portas do compartimento estão fechadas.

Outra razão é que o seu frigorífico está equipado com uma secção intermédia amovível é que a mesma aumenta o volume líquido do compartimento de refrigeração. As secções intermédias normais ocupam algum volume não utilizável no frigorífico.

A secção intermédia amovível é fechada quando a porta esquerda do compartimento de refrigeração é fechada.

Não deve ser aberta manualmente. Movimenta-se através da guia da parte plástica na estrutura enquanto a porta está fechada.

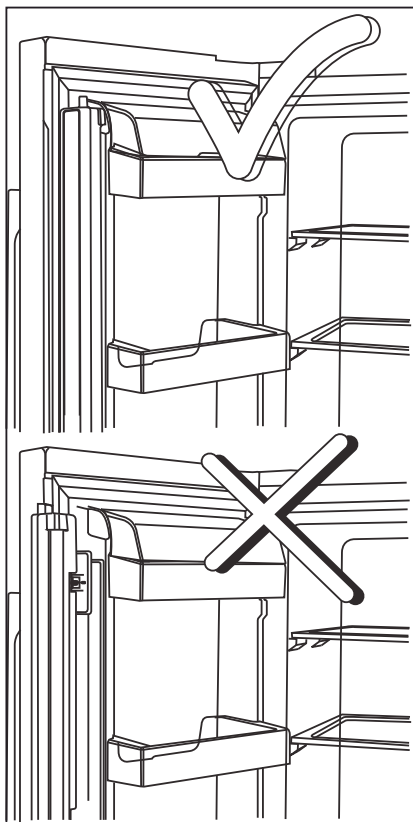

5.11. Recipiente para o gelo (Opcional)

O depósito do gelo permite-lhe obter gelo com facilidade a partir do frigorífico.

Utilizar o depósito do gelo

1. Remover o depósito do gelo do compartimento de congelação.
2. Encher o depósito com água.
3. Colocar o depósito do gelo do compartimento de congelação. Duas horas mais tarde, o gelo está pronto para usar.
4. Remover o depósito do gelo do compartimento de congelação e dobrá-lo sobre uma placa de serviço. Os cubos de gelo cairão com facilidade para a placa de serviço.

5.12. Gaveta de vegetais com humidade controlada

(FreShelf)

(Esta característica é opcional)

As taxas de humidade dos vegetais e da fruta são mantidas sob controlo com a função de gaveta de vegetais com humidade controlada e os alimentos mantêm-se frescos durante mais tempo.

Recomendamos que coloque os vegetais de folhas como a alface, espinafres e os vegetais que são sensíveis à perda de humidade, na posição horizontal tanto quanto possível dentro da gaveta para vegetais, e não sobre as raízes na posição vertical.

Enquanto os vegetais estão a ser colocados, a gravidade específica dos mesmos deve ser tida em conta.

Os vegetais pesados e rijos devem ser colocados na parte debaixo da gaveta para vegetais e os mais leves e macios devem ser colocados por cima.

Nunca deixar os vegetais dentro da gaveta dentro dos sacos. Se os vegetais forem deixados dentro dos sacos respetivos, isso dará origem à decomposição dos mesmos num curto período de tempo. No caso de não se pretender o contacto com outros vegetais por razões de higiene, deve usar papel perfurado ou outro tipo de materiais de embalagem semelhantes em vez do saco.

Não colocar juntos peras, alperces, pêssegos, etc. e maçãs em especial as quais têm um elevado nível de geração de gás etileno na mesma gaveta de vegetais com outros vegetais e fruta. O gás etileno que é produzido por estes frutos pode dar origem a que outros frutos amadureçam mais rapidamente e entrem em decomposição num curto espaço de tempo.

Utilizar o produto

5.13. Congelar alimentos frescos

- Para preservar a qualidade dos alimentos, os alimentos colocados no compartimento de congelação devem ser congelados tão rápido quanto possível, usar a congelação rápida para isto.
- Congelar os alimentos quando frescos amplia o tempo de armazenagem no compartimento de congelação.
- Embalar os alimentos em embalagens herméticas e firmemente seladas.
- Assegurar que os alimentos são embalados antes de os colocar no congelador. Usar suportes de congelação, papel de alumínio e papel à prova de humidade, sacos de plástico ou materiais de embalagem semelhantes, em vez do papel de embalagem tradicional.
- Marcar cada embalagem de alimentos com a data de embalagem antes de congelar. Isto permitirá determinar a frescura de cada embalagem de cada vez que abrir o congelador. Manter os primeiros alimentos à frente para garantir que são usados primeiro.
- Os alimentos congelados devem ser consumidos imediatamente após descongelar e não devem ser congelados de novo.
- Não congelar grandes quantidades de alimentos de uma só vez.

Definições do Compartimento de Congelação	Definições do Compartimento de Refrigeração	Descrições
-18°C	4°C	Estas são por defeito as definições recomendadas.
-20, -22 ou -24°C	4°C	Estas configurações são recomendadas para temperaturas ambiente superiores a 30°C.
Congelação rápida	4°C	Usar isto para congelar alimentos em pouco tempo, o produto volta às definições anteriores quando o processo for concluído.
-18°C ou mais frio	2°C	Usar estas definições, se entender que o compartimento de refrigeração não está frio o suficiente devido à temperatura ambiente ou a abertura frequente da porta.

5.14. Recomendações para armazenar alimentos congelados

O compartimento deve ser definido pelo menos a -18°C.

1. Colocar os alimentos no congelador tão rápido quanto possível para evitar que descongelem.
2. Antes de congelar, verificar a “Data de Validade” na embalagem para assegurar que não está ultrapassada.
3. Assegurar que a embalagem do alimento não está danificada.

Utilizar o produto

5.15. Detalhes do congelador

De acordo com as normas IEC 62552, o congelador deve ter a capacidade de congelar 4,5 kg de alimentos a -18 ° C ou temperaturas mais baixas em 24 horas para cada 100 litros de volume de compartimento de congelação. Os alimentos só podem ser preservados por períodos prolongados à temperatura de -18°C ou a temperatura inferior.. Pode manter os alimentos frescos durante meses (em congelador à temperatura de -18°C ou inferior). Os alimentos a serem congelados não devem entrar em contacto com alimentos já congelados no interior para evitar a descongelação parcial. Ferver os vegetais e escorrer a água para prolongar o tempo de armazenagem congelados. Colocar os alimentos em embalagens herméticas depois de escorridos e colocar no congelador. Bananas, tomates, alface, aipo, ovos cozidos, batatas e alimentos similares não devem ser congelados. Congelar este alimentos simplesmente reduzirá o valor nutricional e a qualidade alimentar dos mesmos, assim como a possível deterioração que é prejudicial à saúde.

5.16. Colocar alimentos

Prateleiras do compartimento de congelação	Vários produtos congelados, incluindo carne, peixe, gelado, vegetais, etc.
Prateleiras do compartimento de refrigeração	Os alimentos em panelas, pratos e caixas com tampa, ovos (em caixa com tampa)
Prateleiras da porta do compartimento de refrigeração	Alimentos pequenos e embalados ou bebidas
Gaveta para vegetais	Frutas e vegetais
Compartimento de alimentos frescos	Charcutaria (pequeno almoço, produtos de carne a serem consumidos a curto prazo)

5.17. Alerta de porta aberta (Opcional)

Será ouvido um alerta sonoro se a porta do produto permanecer aberta durante 1 minuto. O alerta sonoro pára quando a porta for fechada ou premido qualquer botão no visor (se disponível).

5.18. Luz interior

A luz interior usa uma lâmpada tipo LED. Contactar a assistência autorizada para quaisquer problemas com esta lâmpada.

A(s) lâmpada(s) usada(s) neste aparelho não é ou não são adequada(s) para a iluminação do espaço. A finalidade desta lâmpada é auxiliar o utilizador a colocar produtos alimentares no frigorífico/ congelador, de uma forma confortável e segura.

A(s) lâmpada(s) usada(s) neste aparelho não é ou não são adequada(s) para a iluminação do espaço. A finalidade desta lâmpada é auxiliar o utilizador a colocar produtos alimentares no frigorífico/ congelador, de uma forma confortável e segura.

6 Manutenção e limpeza

Limpar o produto regularmente prolongará a sua vida útil.



RECOMENDAÇÕES: Desligar a alimentação antes de limpar o frigorífico.

- Não usar ferramentas afiadas e abrasivas, sabão, materiais de limpeza doméstica, detergentes, gás, gasolina, vernizes e substâncias similares para limpar.
- Para produtos não No Frost, gotas de água e uma congelação com a largura de um dedo podem ocorrer na parede posterior do compartimento do frigorífico. Não limpe; nunca aplique óleo ou agentes similares.
- Utilize apenas panos macios de microfibra ligeiramente humedecidos para limpar a superfície do produto. Esponjas e outros tipos de panos de limpeza poderão riscar a superfície.
- Dissolver uma colher de chá de carbonato na água. Molhar um pedaço de pano na água e torcer. Limpar o dispositivo com este pano e secar completamente.
- Cuidado em manter a água longe da protecção da lâmpada e outras partes eléctricas.
- Limpar a porta usando um pano húmido. Retirar todos os itens do interior para tirar as prateleiras da porta e do interior do frigorífico. Levantar as prateleiras da porta para retirar. Limpar e secar as prateleiras, depois volta a colocar no lugar fazendo deslizar de cima pra baixo.

- Não usar água clorada ou produtos de limpeza na superfície exterior e peças cromadas do produto. O cloro irá enferrujar essas superfícies metálicas.
- Não usar ferramentas aguçadas e abrasivas ou sabão, agentes de limpeza doméstica, detergentes, gasolina, benzina, cera, etc., podem danificar os carimbos nas partes plásticas, que podem desaparecer ou ficarem deformadas. Usar água quente e um pano macio para limpar e secar com um pano seco.

6.1. Prevenir maus cheiros

O produto é fabricado livre de quaisquer materiais odorantes. No entanto, manter os alimentos em seções inadequadas e limpeza inadequada das superfícies interiores pode causar mau cheiro. Para evitar isto, limpar o interior com água de carbonato a cada 15 dias.

- Manter os alimentos em recipientes fechados. Os microrganismos podem disseminar-se dos alimentos não fechados e causar mau cheiro.
- Não manter alimentos fora de prazo e estragados no frigorífico.

6.2. Proteger superfícies de plástico

Óleo derramado em superfícies de plástico pode danificar a superfície e deve ser limpo imediatamente com água morna.

7. Resolução de problemas

Verificar a lista antes de contactar a assistência. Fazer isto poupa-lhe tempo e dinheiro. Esta lista inclui queixas frequentes que não estão relacionadas com o fabrico ou materiais defeituosos. Certas características mencionadas neste documento podem não ser aplicáveis ao seu produto.

O frigorífico não está a funcionar.

- A ficha de alimentação não está totalmente ajustada. >>> Ligá-la para a ajustar completamente à tomada.
- O fusível ligado à tomada de ligação do produto ou o fusível principal está queimado. >>> Verificar os fusíveis.

Condensação na parede lateral do compartimento refrigerador (ZONA MÚLTIPLA, ZONA DE FRESCOS, CONTROLO e FLEXIVEL).

- A porta é aberta com muita frequência >>> Ter cuidado para não abrir a porta do produto tão frequentemente.
- O ambiente está demasiado húmido. >>> Não instalar o produto em ambientes húmidos.
- Alimentos contendo líquidos estão colocados em recipientes não fechados. >>> Manter os alimentos contendo líquidos em recipientes fechados.
- A porta do produto foi deixada aberta. >>> Não manter a porta do produto aberta por períodos longos.
- O termostato está definido para temperatura demasiado baixa. >>> Definir o termostato para temperatura adequada.

O compressor não está a funcionar.

- Em caso de falta de energia repentina ou retirar a ficha de alimentação e colocar de novo, a pressão do gás no sistema de refrigeração do produto não é equilibrada, o que desencadeia a salvaguarda térmica do compressor. O produto voltará a ligar-se depois de aproximadamente 6 minutos. Se o produto não se voltar a ligar depois deste período, contactar a assistência.
- Descongelação está activa. >>> Isto é normal para um produto de descongelação totalmente automática. A descongelação é executada periodicamente.
- O produto não está ligado. >>> Assegurar que o cabo de alimentação está ligado.
- A definição de temperatura é incorrecta. >>> Seleccionar a definição de temperatura adequada.
- Não há energia. >>> O produto continuará a funcionar normalmente assim que a energia seja restabelecida.

O ruído de funcionamento do frigorífico aumenta durante a utilização.

- O desempenho de funcionamento do produto pode variar dependendo das variações de temperatura do ambiente. Isto é normal e não é um mau funcionamento.

O frigorífico funciona muito frequentemente ou por muito tempo.

Resolução de problemas

- O novo produto pode ser maior do que o anterior. Produtos maiores funcionam por períodos mais longos.
- A temperatura da sala pode ser elevada. >>>> O produto funcionará normalmente por períodos mais longos com temperaturas de sala mais elevadas.
- O produto foi ligado recentemente ou foi colocado no interior um novo alimento. >>>> O produto levará mais tempo a atingir a temperatura definida quando recentemente ligado ou quando é colocado um novo alimento no interior. Isto é normal.
- Grandes quantidades de alimentos quentes podem ter sido colocadas recentemente no produto. >>>> Não colocar alimentos quentes no produto.
- As portas foram abertas frequentemente ou deixadas abertas por períodos longos. >>>> O ar quente que se move no interior fará o produto funcionar mais tempo. Não abrir as portas com demasiada frequência.
- A porta do congelador ou refrigerador pode estar entreaberta. >>>> Verificar se as portas estão completamente fechadas.
- O produto pode estar definido para temperatura demasiado baixa. >>>> Definir a temperatura para um grau mais elevado e aguardar que o produto atinja a temperatura ajustada.
- A junta da porta do congelador ou refrigerador pode estar suja, desgastada, partida ou não ajustada adequadamente. >>>> Limpar ou substituir a junta. A junta da porta danificada / cortada fará o produto funcionar por períodos mais longos para preservar a temperatura actual.

A temperatura do congelador está muito baixa, mas a temperatura do refrigerador é adequada.

- A temperatura do compartimento de congelação está definida para um grau muito baixo. >>>> Definir a temperatura do compartimento de congelação para um grau mais elevado e verificar de novo.

A temperatura do refrigerador está muito baixa, mas a temperatura do congelador é adequada.

- A temperatura do compartimento de refrigeração está definida para um grau muito baixo. >>>> Definir a temperatura do compartimento de refrigeração para um grau mais elevado e verificar de novo.

Os alimentos guardados em gavetas do compartimento de refrigeração estão congelados.

- A temperatura do compartimento de refrigeração está definida para um grau muito baixo. >>>> Definir a temperatura do compartimento de congelação para um grau mais elevado e verificar de novo.

A temperatura no refrigerador ou congelador é demasiado elevada.

- A temperatura do compartimento de refrigeração está definida para um grau muito elevado. >>>> A definição de temperatura do compartimento de refrigeração influencia a temperatura do compartimento de congelação. Altere a temperatura do compartimento de refrigeração ou congelação e aguarde até que os referidos compartimentos atinjam o nível de temperatura ajustado.
- As portas foram abertas frequentemente ou deixadas abertas por períodos longos. >>>> Não abrir as portas com demasiada frequência.
- A porta pode estar entreaberta. >>>> Fechar completamente a porta.
- O produto foi ligado recentemente ou foi colocado no interior um novo alimento. >>>> Isto é normal. O produto levará mais tempo a atingir a temperatura definida quando recentemente ligado ou um novo alimento é colocado no interior.
- Grandes quantidades de alimentos quentes podem ter sido colocadas recentemente no produto. >>>> Não colocar alimentos quentes no produto.

Vibração ou ruído.

Resolução de problemas

- O chão não está nivelado ou não é resistente. >>> Se o produto vibra quando movido lentamente, ajustar os pés para equilibrar o produto. Assegurar também que o chão é suficientemente resistente para suportar o produto.
- Alguns itens colocados no produto podem causar ruídos. >>> Retirar alguns itens colocados no produto.

O produto está a fazer ruído de líquido a fluir, pulverização, etc.

- Os princípios de funcionamento do produto incluem fluidos líquidos e gasosos. >>> Isto é normal e não um mau funcionamento.

Há som de vento a soprar proveniente do produto.

- O produto usa uma ventoinha no processo de refrigeração. Isto é normal e não é um mau funcionamento.

Há condensação nas paredes internas do produto.

- Meio ambiente quente ou húmido aumentará a formação de gelo e condensação. Isto é normal e não é um mau funcionamento.
- As portas foram abertas frequentemente ou deixadas abertas por períodos longos. Não abrir as portas com demasiada frequência; se aberta, fechar a porta.
- A porta pode estar entreaberta. >>> Fechar completamente a porta.

Há condensação no exterior do produto ou entre as portas.

- O meio ambiente pode estar húmido, isto é perfeitamente normal com tempo húmido. >>> A condensação dissipa quando a humidade diminuir.

O interior cheira mal.

- O produto não é limpo regularmente. >>> Limpar o interior regularmente usando uma esponja, água quente e água com carbonato.
- Alguns recipientes e materiais de embalagem podem provocar odores. >>> Usar recipientes e materiais de embalagem isentos de odor.
- Os alimentos foram colocados em recipientes não vedados. >>> Manter os alimentos em recipientes fechados. Os microrganismos podem disseminar-se dos alimentos não fechados e causar mau cheiro.
- Retirar quaisquer alimentos fora de prazo e estragados do frigorífico.

A porta não está a fechar.

- Embalagens de alimentos podem bloquear a porta. >>> Recolocar quaisquer itens que bloqueiem as portas.
- O produto não está colocado em posição vertical no chão. >>> Ajustar os pés para equilibrar o produto.
- O chão não está nivelado ou não é resistente. >>> Assegurar que o chão é nivelado e suficientemente resistente para suportar o produto.

A gaveta para vegetais está presa.

- Os alimentos podem estar em contacto com a secção superior da gaveta. >>> Reorganizar os alimentos na gaveta.

Se a superfície do produto estiver quente.

- Podem notar-se temperaturas elevadas entre as duas portas, nos painéis laterais e na grelha traseira quando o produto está a funcionar. Esta situação é normal e não exige serviço de manutenção!



RECOMENDAÇÕES: Se os problemas persistirem depois de seguir as instruções nesta secção, contactar o seu vendedor ou uma Assistência Autorizada. Não tentar reparar o produto.

ISENÇÃO DE RESPONSABILIDADE /ADVERTÊNCIA

Algumas falhas (simples) podem ser tratadas de forma adequada pelo utilizador final sem que surja qualquer problema de segurança ou de utilização não segura, desde que as mesmas sejam solucionadas dentro dos limites e de acordo com as seguintes instruções (consultar a secção “Reparação Autónoma”.

Portanto, exceto se contrariamente autorizado na secção “Reparação Autónoma” abaixo, as reparações devem ser realizadas por profissionais reparadores registados de modo a evitar problemas de segurança. Um reparador profissional registado é um reparador profissional a quem o fabricante concedeu acesso às instruções e à lista de peças de substituição deste produto de acordo com os métodos descritos na lei nos termos da Diretiva 2009/125/CE.

No entanto, apenas o agente de reparação (ou seja, os reparadores profissionais autorizados) com quem pode entrar em contacto através do número de telefone fornecido no manual do utilizador/cartão da garantia ou através do seu revendedor autorizado que pode fornecer serviços de acordo com os termos de garantia. Portanto, deve estar ciente de que as reparações feitas por reparadores profissionais (não autorizados por Beko) anulam a garantia.

Reparação Autónoma

A reparação autónoma pode ser feita pelo utilizador final em relação à seguintes peças de substituição: porta, manípulos, dobradiças das portas, tabuleiros, cestos e vedantes da porta (é disponibilizada uma lista atualizada em support.beko.com) a partir de 1 de março de 2021).

Além disso, para garantir a segurança do produto e evitar o risco de ferimentos graves, a reparação autónoma referida deve ser feita seguindo as instruções do manual do utilizador para reparação autónoma ou as que estão disponíveis em support.beko.com Para sua segurança, deve desligar o produto antes de tentar fazer qualquer reparação autónoma.

As tentativas de reparação feitas pelos utilizadores finais de peças não incluídas na referida lista e/ou não seguindo as instruções nos manuais do utilizador relativamente à mesma ou que se encontram disponíveis em support.beko.com, podem levantar questões de segurança não atribuíveis a Beko, e anularão a garantia do produto.

Portanto, é altamente recomendável que os utilizadores finais evitem tentar realizar reparações que não se enquadrem na lista mencionada de peças de substituição, e nesse caso deverão contactar com reparadores profissionais autorizados ou reparadores profissionais registados. Por outro lado, as referidas tentativas por parte dos utilizadores finais podem provocar problemas de segurança e danificar o produto e, subseqüentemente, provocar incêndio, inundação, eletrocussão e ferimentos graves.

Por exemplo, mas não limitado a, as seguintes reparações devem ser realizadas por

Reparadores profissionais autorizados ou registados: compressor, circuito de refrigeração, placa de circuitos, placa do inversor, placa do visor, etc.

O fabricante/vendedor não pode ser responsabilizado em circunstâncias em que os utilizadores finais não cumpram com o acima referido.

A disponibilidade de peças de substituição da frigorífico que comprou é de 10 anos.

Durante este período, as peças de substituição originais estarão disponíveis para operar corretamente a frigorífico.

A duração mínima da garantia do frigorífico que adquiriu é de 24 meses.

Este produto está equipado com uma fonte de iluminação da classe energética "G"

A fonte de iluminação neste produto deve somente ser substituída por reparadores profissionais.

Estimado cliente,

Nos gustaría que usted pueda lograr la eficiencia óptima de nuestro aparato, que ha sido fabricado en instalaciones modernas, con meticulosos controles de calidad.

Para ello, por favor, lea completamente el manual de instrucciones antes de usar el aparato y guarde la guía como una fuente de referencia. Si pasa el aparato a otra persona, deberá proporcionar esta guía junto con el aparato.

La guía del usuario asegura el uso rápido y seguro del aparato.





- Por favor, lea el manual del usuario antes de instalar y utilizar el aparato.
- Siempre respete las instrucciones de seguridad aplicables.
- Mantenga la guía del usuario a la mano para su uso futuro.
- Por favor, lea todos los demás documentos suministrados con el aparato.

Tenga en cuenta que esta guía del usuario se puede aplicar a varios modelos de aparato. La guía indica claramente las posibles variaciones de los diferentes modelos.

Símbolos y Observaciones

Los siguientes símbolos se utilizan en la guía del usuario:

	Información importante y consejos útiles.
	Riesgos para la vida y la propiedad.
	Riesgo de descarga eléctrica.
	El embalaje del aparato está hecho con materiales reciclables, de acuerdo con la Legislación Ambiental Nacional.

 INFORMATION	
 	.La información del modelo, tal como está almacenada en la base de datos de productos, puede ser consultada en la página web siguiente introduciendo el identificador del modelo (*) que se encuentra en la etiqueta de clasificación energética. https://eprel.ec.europa.eu/
SUPPLIER'S NAME → MODEL IDENTIFIER (*)	
 	

1. Instrucciones de seguridad y medio ambiente **3**

- 1.1. Seguridad general 3
 - 1.1.2 Para los modelos con dispensador de agua 4
- 1.2. Uso previsto 5
- 1.3. Seguridad para niños 5
- 1.4. Conformidad con la normativa WEEE y eliminación del aparato al final de su vida útil: 5
- 1.5. Cumplimiento de la directiva RoHS: 5
- 1.6. Información de embalaje 5

2 Frigorífico **6**

3 Instalación **7**

- 3.1. Lugar adecuado para la instalación 7
- 3.2. Fijación de las cuñas de plástico 7
- 3.3. Ajuste de los estantes 8
- 3.4. Conexión eléctrica. 8
- 3.5. Conexión de agua 8
- 3.6. Conexión de la manguera de agua al aparato 9
- 3.7. Conexión a la toma de agua 9
- 3.8. Para los aparatos que usan garrafa de agua 10
- 3.9 Filtro de agua 10
 - 3.9.1. Fijación de un filtro externo en la pared (opcional). 11
 - 3.9.2. Filtro interno 12

4 Preparación **14**

- 4.1. ¿Qué hacer para ahorrar energía? 14
- 4.2. Uso de primera vez 14

5 Uso del producto **15**

- 5.1. Panel indicador 15
- 5.2. Compartimento a cero grados 22
- 5.3. Cajón de vegetales 22
- 5.4. Blue light/HarvestFresh 23
- 5.5. Descripción y limpieza del filtro de olores . . 23
- 5.6. Cajón telescópico 24
- 5.7. Ionizador 24
- 5.8. Dispensador de cubitos 24
- 5.9. Cubitera 24
- 5.10. Sección media móvil 25
- 5.11. Depósito de hielo 25
- 5.12. Cajón de frutas y verduras con control de humedad (Ever Fresh) 26
- 5.13. Congelación de alimentos frescos. 27
- 5.14. Recomendaciones para el almacenamiento de los alimentos congelados 27
- 5.15. Detalles del congelador 27
- 5.16. Colocación de los alimentos 28
- 5.17. Alerta de puerta abierta 28
- 5.18. Luz interna 28

6 Limpieza y mantenimiento **29**

- 6.1. Prevención del mal olor 29
- 6.2. Protección de superficies de plástico 29

7. Solución de problemas **30**

1. Instrucciones de seguridad y medio ambiente

Esta sección proporciona las instrucciones de seguridad necesarias para evitar el riesgo de lesión y daños materiales. El incumplimiento de estas instrucciones puede invalidar cualquier tipo de garantía del aparato.

Finalidad prevista

	ADVERTENCIA: Asegúrese de que cuando el dispositivo está en su custodia o durante su montaje en el alojamiento, los orificios de ventilación no están cerrados.
	ADVERTENCIA: Con el fin de acelerar la operación de derretimiento del hielo, no utilice cualquier dispositivo o aparato mecánico que no es recomendado por el fabricante
	ADVERTENCIA: No dañe el circuito de fluido refrigerante.
	ADVERTENCIA: No utilice dispositivos eléctricos que no estén recomendados por el fabricante en los compartimentos del dispositivo para la conservación de alimentos.

Este dispositivo está diseñado para ser utilizado en el hogar o en las siguientes aplicaciones similares:

- Con el fin de ser utilizado en las cocinas para el personal de las tiendas, oficinas y otros lugares de trabajo;
- Con el fin de ser utilizado por los clientes en casas de campo y hoteles, moteles y otros lugares de alojamiento:
- en entornos tales pensiones;
- en lugares similares que no ofrecen servicios de restauración y no es al por menor.

1.1. Seguridad general

- Este aparato no debe ser utilizado por personas con discapacidades físicas, sensoriales y mentales, sin el conocimiento y la experiencia suficiente o por los niños. El aparato solo puede ser utilizado por estas personas bajo la supervisión y la instrucción de una persona responsable de su seguridad. A los niños no se les debe permitir jugar con este dispositivo.
- En caso de mal funcionamiento, desconecte el dispositivo.
- Después de desconectar, espere por lo menos 5 minutos antes de conectar de nuevo. Desenchufe el aparato cuando no esté en uso. ¡No toque el enchufe con las manos mojadas! No tire del cable para enchufar para sacarlo de la toma de la pared, hágalo tomándolo de la cabeza del enchufe.
- No enchufe el refrigerador si la toma de corriente está floja.
- Desenchufe el aparato durante la instalación, el mantenimiento, limpieza y reparación.
- Si el aparato no se utiliza durante un tiempo, desenchufe el aparato y elimine cualquier alimento en el interior.
- No utilice vapor ni materiales de limpieza al vapor para la limpieza del refrigerador y el derretimiento del hielo en el interior. ¡El vapor podría contactar las zonas electrificadas y causar un cortocircuito o una descarga eléctrica!
- ¡No lave el aparato rociando ni vertiendo agua sobre él! ¡Riesgo de descarga eléctrica!
- Nunca utilice el producto si la sección situada en la parte superior o posterior del producto que tiene las placas de circuitos impresos electrónicos en el interior está abierta (cubierta de la placa del circuito electrónico impreso) (1).

Instrucciones de seguridad y medio ambiente

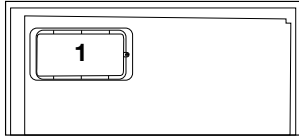
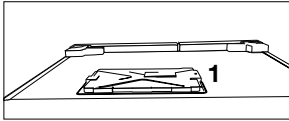

- En caso de mal funcionamiento, no utilice el aparato, ya que puede causar una descarga eléctrica. Póngase en contacto con el servicio técnico autorizado antes de hacer cualquier cosa.
- Conecte el aparato a una toma de tierra. La puesta a tierra debe ser realizada por un electricista calificado.
- Si el aparato tiene un LED de iluminación y requiere sustituirlo, póngase en contacto con el servicio técnico autorizado para sustituirlo o en caso de cualquier problema.
- ¡No toque la comida congelada con las manos mojadas! ¡Se podría adherir a sus manos!
- No coloque líquidos en botellas ni latas en el compartimento del congelador. ¡Podrían estallar!
- Coloque los líquidos en posición vertical después de cerrar bien la tapa.
- No rocíe sustancias inflamables cerca del aparato, ya que podría quemarse o explotar.
- No guarde materiales ni aparatos con gases inflamables (sprays, etc.) en el refrigerador.
- No ponga recipientes que contengan líquido encima del aparato. Salpicar agua en una parte electrificada podría provocar descargas eléctricas y riesgos de incendio.
- La exposición del aparato a la lluvia, la nieve, la luz directa del sol y el viento causarán un peligro eléctrico. Cuando traslade el aparato, no tire sujetando la manija de la puerta. El mango se podría salir.

- Tenga cuidado de no atrapar ninguna parte de sus manos o de su cuerpo en cualquiera de las partes móviles en el interior del aparato.
- No se pare ni se apoye en las puertas, cajones y partes similares de la nevera. Esto causará que el aparato se caiga hacia y dañe sus partes.
- Tenga cuidado de no tropezar con el cable de alimentación.

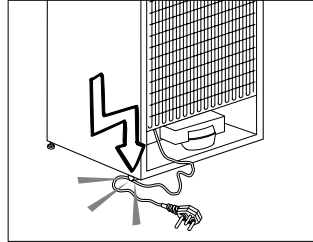

1.1.1 Aviso HC

Si el aparato dispone de un sistema de refrigeración que utilizan gas R600a, tenga cuidado de no dañar el sistema de refrigeración y su tubería mientras se utiliza o mueva el aparato. Este gas es inflamable. Si el sistema de refrigeración está dañado, mantenga el aparato alejado de fuentes de incendio y ventile la habitación inmediatamente.



La etiqueta en la parte interior izquierda indica el tipo de gas utilizado en el aparato.

1.1.2 Para los modelos con dispensador de agua

- La presión en la entrada de agua fría será a un máximo de 90 psi (620 kPa). Si la presión del agua es superior a 80 psi (550 kPa), utilice una válvula limitadora de presión en el sistema de red. Si usted no sabe cómo controlar la presión del agua, pida la ayuda de un plomero profesional. Si hay riesgo de golpe de ariete en la instalación, siempre utilice un equipo de prevención contra golpes de ariete en la instalación. Consulte a un fontanero

Instrucciones de seguridad y medio ambiente

profesional si no está seguro de que no hay un efecto del golpe de ariete en la instalación.

- No instale en la entrada de agua caliente. Tome precauciones contra del riesgo de congelación en las mangueras. El intervalo de funcionamiento de la temperatura del agua debe ser un mínimo de 33°F (0.6°C) y un máximo de 100°F (38°C).
- Solo use agua potable apta para beber.

1.2. Uso previsto

- Este aparato está diseñado para uso en el hogar. No es adecuado para un uso comercial.
- El aparato debe utilizarse para solamente para almacenar alimentos y bebidas.
- No guarde aparatos sensibles que requieran temperatura controlada (vacunas, medicamentos sensibles al calor, equipos médicos, etc.) en el refrigerador.
- El fabricante no asume ninguna responsabilidad por los daños debidos al mal uso o mal manejo.
- Se proporcionarán piezas de recambio originales durante 10 años, después de la fecha de compra del producto.

1.3. Seguridad para niños

- Guarde los materiales de embalaje fuera del alcance de los niños.
- A los niños no se les debe permitir jugar con el aparato.
- Si la puerta del aparato usa una cerradura, guarde la llave fuera del alcance de los niños.

1.4. Conformidad con la normativa WEEE y eliminación del aparato al final de su vida útil:

Este producto es conforme con la directiva de la UE sobre residuos de aparatos eléctricos y electrónicos (WEEE) (2012/19/UE). Este producto incorpora el símbolo de la clasificación selectiva para los residuos de aparatos eléctricos y electrónicos (WEEE).



Este símbolo indica que este producto no debe eliminarse con otros desechos domésticos al final de su vida útil. El dispositivo usado debe ser devuelto al punto de recogida oficial para el reciclaje de los dispositivos eléctricos y electrónicos. Para encontrar estos sistemas de recogida, por favor, póngase en contacto con las autoridades locales o con el distribuidor donde se compró el producto. Cada hogar desempeña un papel importante en la recuperación y el reciclaje de los aparatos antiguos. La eliminación adecuada de los aparatos usados ayuda a prevenir las posibles consecuencias negativas para el medio ambiente y la salud humana.

1.5. Cumplimiento de la directiva RoHS:

El producto que ha adquirido es conforme con la directiva de la UE sobre la restricción de sustancias peligrosas (RoHS) (2011/65/UE). No contiene ninguno de los materiales nocivos o prohibidos especificados en la directiva.

1.6. Información de embalaje



El embalaje del producto está fabricado con material reciclable de acuerdo con las normativas nacionales sobre medio ambiente. No se deshaga del material de embalaje ni de los desechos domésticos o de otro tipo. Llévelos a los puntos de recogida de material de embalaje designados por las autoridades locales.

2 Frigorífico

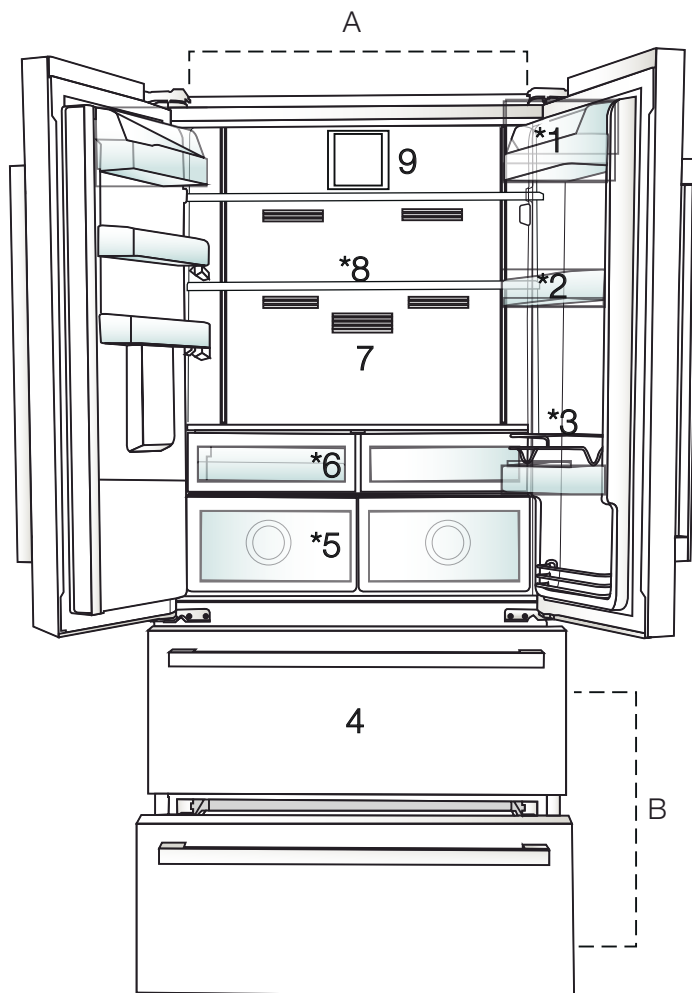

A- Compartimento de refrigeración

B- Compartimento del congelador

1. Estante de mantequilla y queso

2. Estantes del frigorífico

3. Resguardo del cable

4. Compartimentos de almacenamiento para alimentos congelados

5. Cajones de vegetales

6. Compartimento de desayuno

7. Filtro de olores

8. Estantes de vidrio ajustables

9. Ventilador



*Opcional: Las imágenes en esta guía del usuario son esquemáticas y es posible que no sean exactamente iguales que su aparato. Si el aparato no contiene las partes pertinentes, entonces la información pertenece a otros modelos.

3 Instalación

3.1. Lugar adecuado para la instalación

Póngase en contacto con el servicio autorizado para la instalación del aparato. Para preparar el aparato para su instalación, consulte la información en el manual del usuario y asegúrese de que los servicios de electricidad y agua sean como se requieren. Si no es así, llame a un electricista y fontanero para arreglar los servicios públicos cuando sea necesario.



ADVERTENCIA: El fabricante no asume ninguna responsabilidad por cualquier daño causado por el trabajo llevado a cabo por personas no autorizadas.



ADVERTENCIA: El cable de alimentación del aparato debe ser desenchufado durante la instalación. ¡El no hacerlo puede resultar en la muerte o lesiones graves!



ADVERTENCIA: Si el espacio de la puerta es demasiado estrecho para que el aparato pase, quite la puerta y gire el aparato hacia los lados, y si esto no funciona, póngase en contacto con el servicio técnico autorizado.

- Coloque el aparato sobre una superficie plana para evitar vibraciones.
- Coloque el aparato al menos a 30 cm de distancia del calentador, estufa o fuentes de calor y por lo menos a 5 cm de distancia de hornos eléctricos.
- No exponga el aparato a la luz solar directa ni lo mantenga en ambientes mojados.
- Su producto requiere una circulación de aire adecuada para funcionar eficientemente. Si el producto va a ser colocado en un hueco, recuerde dejar al menos 5 cm de espacio entre el producto y el techo, la pared trasera y las paredes laterales.
- Si el producto va a ser colocado en un hueco, recuerde dejar al menos 5 cm de espacio entre el producto y el techo, la pared trasera y las paredes laterales. Compruebe si el componente de protección de la parte trasera se encuentra colocado en su lugar (en caso de ser suministrado con el producto). Si el componente no está disponible, o si se pierde

o se cae, coloque el producto de manera que quede un espacio libre, de al menos 5 cm, entre la superficie trasera del producto y la pared de la habitación. El espacio libre en la parte trasera es importante para el funcionamiento eficiente del producto.

- No instale el aparato en ambientes con temperaturas inferiores a -5°C .

3.2. Fijación de las cuñas de plástico

Utilice las cuñas de plástico que acompañan al aparato para proporcionar espacio suficiente para la circulación del aire entre el aparato y la pared.

1. Para colocar las cuñas, quite los tornillos en el aparato y utilice los tornillos provistos con las cuñas.

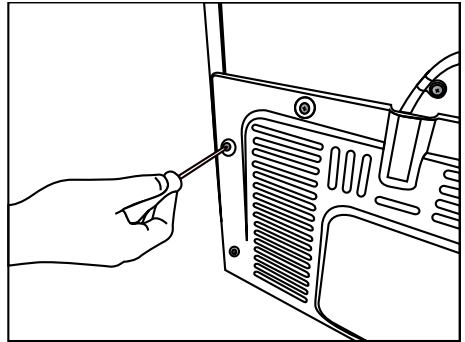

2. Coloque 2 cuñas de plástico sobre la cubierta de la ventilación como se muestra en la figura.

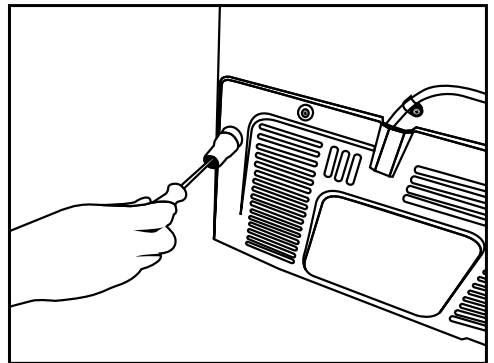

Instalación

3.3. Ajuste de los estantes

Si el aparato no se encuentra en situación de equilibrio, ajuste los soportes delanteros ajustables por la derecha o hacia la izquierda girando.

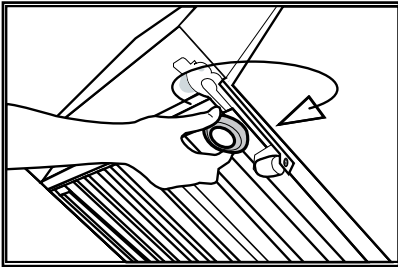

3.4. Conexión eléctrica



ADVERTENCIA: No utilice alargadores de cables ni enchufes múltiples, en la conexión de alimentación.



ADVERTENCIA: Un cable de corriente dañado deberá ser reemplazado por el Servicio Autorizado.



Al colocar dos frigoríficos en posición adyacente, deje al menos 4 cm de distancia entre las dos unidades.

- Nuestra empresa no asumirá la responsabilidad de cualquier daño debido al uso sin conexión de tierra y a la electricidad en el cumplimiento de las normativas nacionales.
- El enchufe del cable de alimentación debe ser de fácil acceso después de la instalación.
- No utilice el enchufe multi-grupo con o sin cable alargador entre la toma de pared y el frigorífico.

3.5. Conexión de agua

(Opcional)



ADVERTENCIA: Desenchufe el aparato y la bomba de agua (si está disponible) durante la conexión.

Las conexiones de la toma de agua, el filtro y la garrafa del aparato deben ser realizadas por el servicio autorizado.

El aparato puede ser conectado a un garrafón o directamente a la red de agua, dependiendo del modelo. Para establecer la conexión, la manguera de agua primero se debe conectar al aparato. Revise las siguientes piezas que se suministran con el modelo de su aparato:

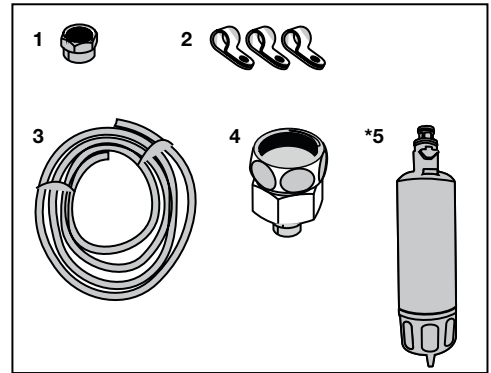

1. Conector (1 pieza): Se utiliza para conectar la manguera de agua a la parte posterior del aparato.
2. Clip de la manguera (3 piezas): Se utiliza para fijar la manguera de agua en la pared.
3. Manguera de agua (1 pieza, 5 metros con diámetro de 1/4 de pulgada): Se utiliza para la conexión de agua.
4. Adaptador de grifo (1 pieza): Se compone de un filtro poroso, que se utiliza para la conexión a la red de agua fría.
5. Filtro de agua (1 pieza *Opcional): Se utiliza para conectar la red de agua al aparato. El filtro de agua no es necesario si hay una conexión de garrafón disponible.

Instalación

3.6. Conexión de la manguera de agua al aparato

Para conectar la manguera de agua al aparato, siga las siguientes instrucciones.

1. Quite el conector del adaptador de la boquilla de la manguera en la parte posterior del aparato y conecte la manguera a través del conector.

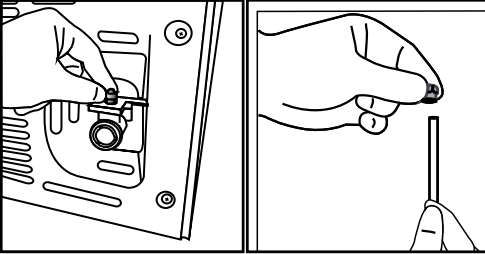

2. Empuje la manguera de agua hacia abajo con fuerza y conecte con el adaptador de la boquilla de la manguera.

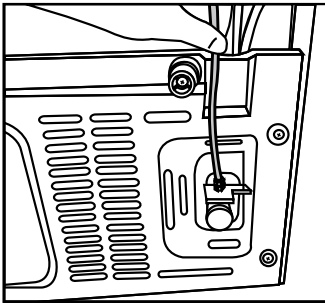

3. Apriete el conector manualmente para fijar en el adaptador de la boquilla de la manguera. También puede apretar el conector con una llave de tubo o alicates.

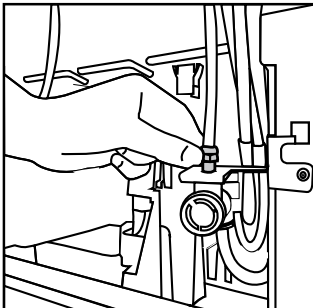

3.7. Conexión a la toma de agua (Opcional)

Para utilizar el aparato mediante la conexión a la red de agua fría, se debe instalar un conector de válvula estándar de 1/2 pulg. a la red de agua fría en su casa. Si el conector no está disponible o si no está seguro, consulte a un plomero calificado.

1. Separe el conector (1) del adaptador del grifo (2).

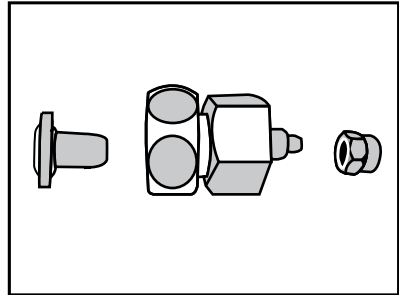

2. Conecte el adaptador del grifo de la válvula a la red de agua.

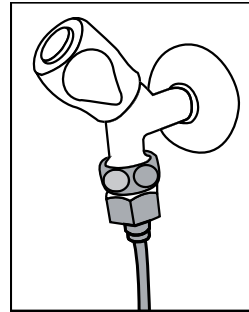

3. Una el conector alrededor de la manguera de agua.

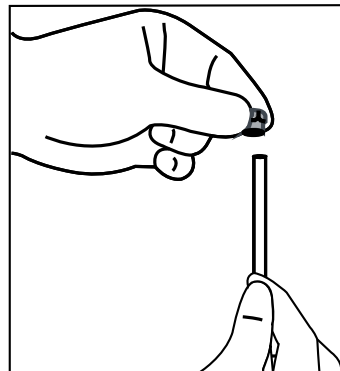

Instalación

4. Una el conector en el adaptador del grifo y apriete a mano o con una herramienta.

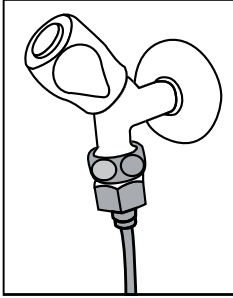

5. Para evitar daños, cambiando o desconectando accidentalmente la manguera, use los clips suministrados para fijar la manguera de agua adecuadamente.

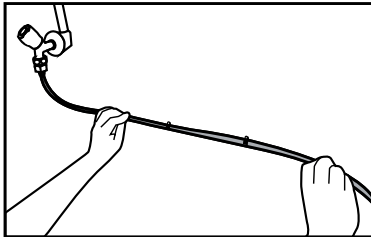

ADVERTENCIA: Después de abrir el grifo, asegúrese de que no haya fugas de agua en los extremos de la manguera de agua. En caso de fuga, cierre la válvula y apriete todas las conexiones con una llave de tubo o alicates.

3.8. Para los aparatos que usan garrafa de agua

(Opcional)

Para utilizar un garrafón para la conexión de agua del aparato, se debe instalar la bomba de agua recomendada por el servicio autorizado.

1. Conecte un extremo de la manguera de agua suministrada a la bomba para el aparato (vea 3. 6) y siga las instrucciones de abajo.

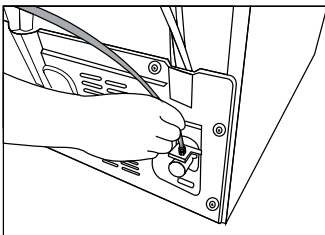

2. Conecte el otro extremo de la manguera de agua a la bomba de agua empujando la manguera en la entrada de la manguera de la bomba.

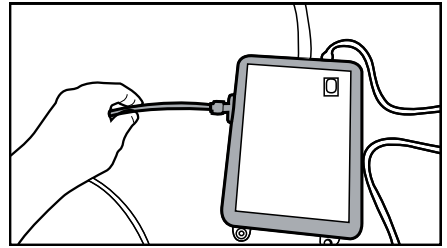

3. Coloque y fije la manguera de la bomba dentro del garrafón.

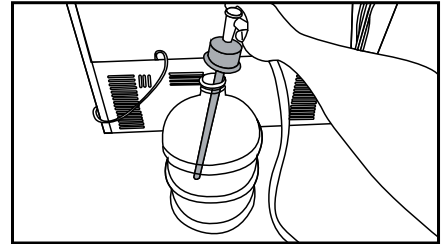

4. Una vez establecida la conexión, conecte y encienda la bomba de agua.



Por favor, espere 2-3 minutos después de arrancar la bomba para alcanzar la eficacia deseada.



Vea también la guía del usuario de la bomba para la conexión de agua.



Al utilizar garrafón, no se requiere el filtro de agua.

3.9 Filtro de agua

(Opcional)

El aparato puede tener filtro interno o externo, dependiendo del modelo. Para instalar el filtro de agua, siga las siguientes instrucciones.

Instalación

3.9.1. Fijación de un filtro externo en la pared (opcional)



ADVERTENCIA: No fije el filtro al aparato.

Revise las siguientes piezas que se suministran con el modelo de su aparato:

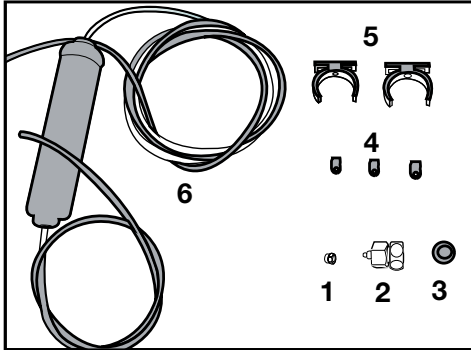

1. Conector (1 pieza): Se utiliza para conectar la manguera de agua a la parte posterior del aparato.
2. Adaptador de grifo (1 pieza): Se utiliza para la conexión a la red de agua fría.
3. Filtro poroso (1 pieza)
4. Clip de la manguera (3 piezas): Se utiliza para fijar la manguera de agua en la pared.
5. Dispositivo de conexión del filtro (2 piezas): Se utiliza para fijar el filtro a la pared.
6. Filtro de agua (1 pieza): Se utiliza para conectar la red de agua al aparato. El filtro de agua no es necesario si hay una conexión de garrafón disponible.

1. Conecte el adaptador del grifo de la válvula a la red de agua.

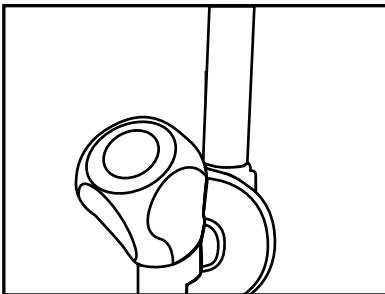

2. Determine la ubicación para fijar el filtro externo. Fije la conexión del filtro (5) del aparato a la pared.

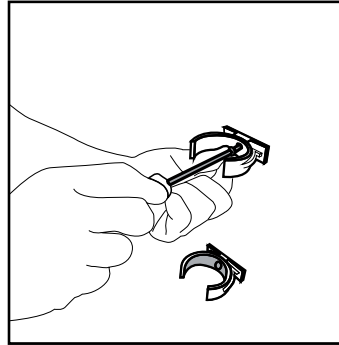

3. Coloque el filtro en posición vertical en el dispositivo de conexión de filtro, como se indica en la etiqueta. (6).

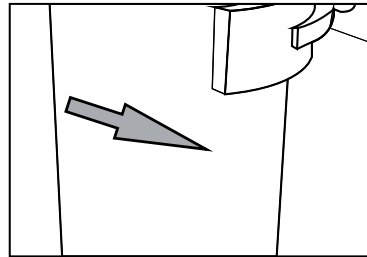
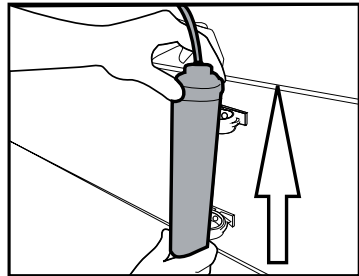

4. Conecte la manguera de agua que se extiende desde la parte superior del filtro al adaptador de conexión de agua del aparato, (vea 3 6).

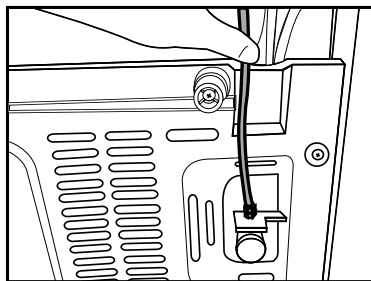

Una vez establecida la conexión, debe parecerse a la siguiente figura.

Tubo de agua:

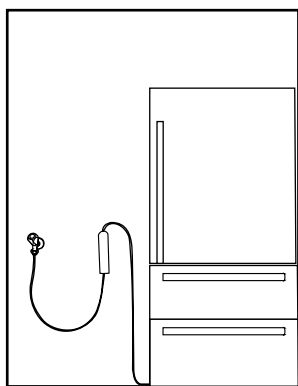

Tubo de garrafón:

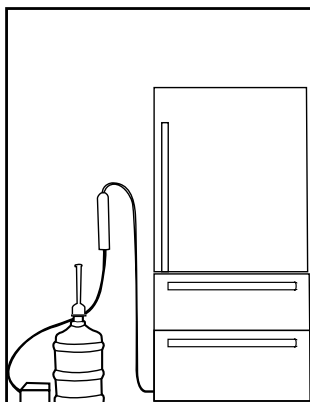

3.9.2. Filtro interno

El filtro interno suministrado con el equipo no se instala después de la entrega, por favor, siga las siguientes instrucciones para instalar el filtro.

1. El indicador "Hielo apagado/Ice Off" debe estar seleccionado al instalar el filtro. Cambie el indicador entre Encendido-Apagado (ON-OFF) con el botón "Ice/Hielo" en la pantalla.

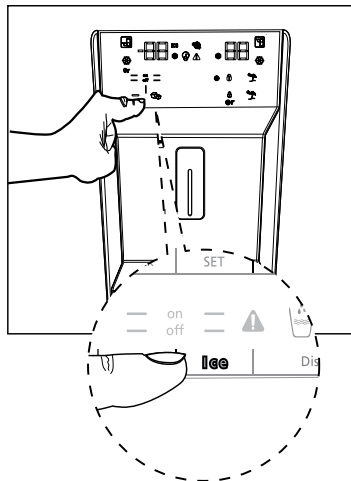

2. Quite la cubierta de derivación del filtro de agua tirando del mismo.



Unas pocas gotas de agua pueden fluir después de retirar la cubierta, esto es normal.

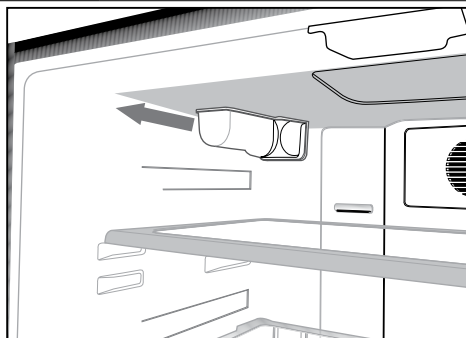

3. Coloque la cubierta del filtro de agua en el mecanismo y empuje para bloquearla en su lugar.

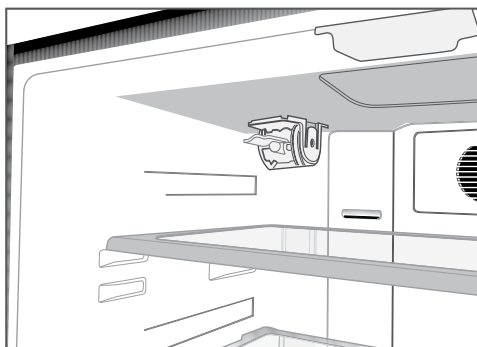

4. Pulse el botón "Ice/Hielo" en la pantalla de nuevo para cancelar el modo Ice Off /Hielo apagado".



El filtro de agua aclarará ciertas partículas extrañas en el agua. No eliminará los microorganismos en el agua.



El período de sustitución del filtro de su producto es de 6 meses.

4 Preparación

4.1. ¿Qué hacer para ahorrar energía?



La conexión del aparato a sistemas de ahorro de energía electrónica es perjudicial, ya que puede dañar el aparato.

- Para uso no empotrado: “este aparato de refrigeración no está destinado a ser utilizado como electrodoméstico empotrado.
- No mantenga las puertas del frigorífico abiertas por largos periodos.
- No coloque alimentos ni bebidas calientes en el frigorífico.
- No llene demasiado el frigorífico, bloquear el flujo de aire interno reducirá la capacidad de enfriamiento.
- Para poder almacenar alimentos al máximo en el congelador de su frigorífico, los cajones superiores tienen que ser removidos y colocados en la parte superior de la rejilla de alambre. Los valores de consumo neto de volumen y energía especificadas en la etiqueta energética del frigorífico fueron probados después de eliminar los compartimentos del estante superior del congelador y el recipiente de hielo que puede ser fácilmente removido manualmente. Usando el cajón inferior, al cargar es muy recomendable.
- Dependiendo de las características del aparato, descongelar los alimentos congelados en el compartimento del frigorífico garantizará el ahorro energético y preservará la calidad de los alimentos.
- Asegúrese de que los alimentos no estén en contacto con el sensor de temperatura del compartimento del frigorífico descrito a continuación.
- Puesto que el aire caliente y húmedo no penetra directamente en su producto cuando las puertas no están abiertas, su producto se optimiza en condiciones suficientes para proteger sus alimentos. Las funciones y componentes como el compresor, ventilador, calentador, descongelador, iluminación,

pantalla, etc. funcionarán de acuerdo con las necesidades de consumo mínimo de energía en estas circunstancias.

- Los alimentos deben ser almacenados en los cajones en el interior del compartimento de refrigeración con el fin de proporcionar ahorro de energía y conservar los alimentos en un mejor ambiente.
- Evite el contacto directo entre el sensor de temperatura en el compartimento congelador y los paquetes de alimentos. El consumo de energía puede aumentar en caso de un contacto con el sensor.

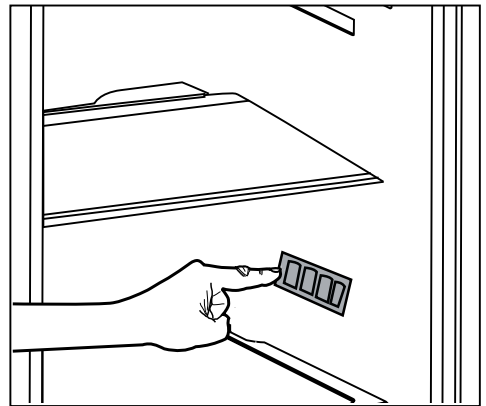

4.2. Uso de primera vez

Antes de utilizar el frigorífico, asegúrese de que se han realizado los preparativos necesarios de acuerdo con lo descrito en las secciones “Instrucciones de seguridad y medio ambiente” e “Instalación”.

- Mantenga el aparato en uso, sin comida dentro por 6 horas y no abra la puerta, a menos que sea absolutamente necesario.



Un sonido se escuchará cuando el compresor esté activado. Es normal escuchar que suene incluso cuando el compresor está inactivo, debido a los líquidos y los gases comprimidos en el sistema de refrigeración.



Es normal que los bordes delanteros del frigorífico se sientan cálidos. Estas áreas están diseñadas para calentarse con el fin de evitar la condensación.

5 Uso del producto

5.1. Panel indicador

Los tableros indicadores pueden variar dependiendo del modelo de su aparato. Las funciones audiovisuales del panel indicador le ayudarán a usar el frigorífico.

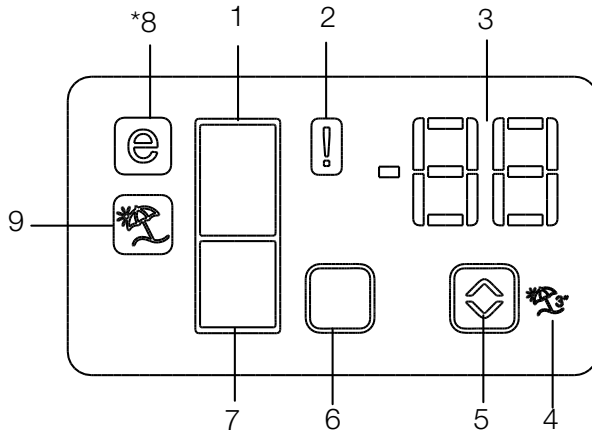

1. Indicador del Congelador
2. Indicador de estado de error
3. Indicador de temperatura
4. Botón de función de vacaciones
5. Botón de ajuste de temperatura
6. Botón de selección del Compartimiento
7. Indicador del compartimiento del congelador
8. Indicador del modo Economía
9. Indicador de función de vacaciones

***opcional**



***Opcional:** Las imágenes de esta guía del usuario están pensadas como corrientes de aire y pueden no coincidir perfectamente su aparato. Si el aparato no contiene las partes pertinentes, entonces la información pertenece a otros modelos.

Uso del producto

1. Indicador del Congelador

La luz del compartimiento del enfriador se enciende cuando se ajusta la temperatura del compartimiento enfriador.

2. Indicador de estado de error

Este sensor se activará si el frigorífico no enfría adecuadamente o en caso de fallo del sensor. Cuando este indicador está activado, el indicador de temperatura del compartimiento del congelador mostrará "E" y el indicador de temperatura del compartimiento del enfriador mostrará los números "1, 2, 3 ..." etc.. Los números en el indicador sirven para informar al personal de servicio sobre el fallo. (❗)

3. Indicador de temperatura

Indica la temperatura del congelador y los compartimientos enfriadores.

4. Botón de función de vacaciones

Para activar esta función, pulse y mantenga pulsado el botón de Vacaciones durante 3 segundos. Cuando la función de vacaciones está activa, el indicador de temperatura del compartimiento enfriador muestra la inscripción "- -" y ningún proceso de enfriamiento estará activo en el compartimiento de enfriamiento. Esta función no es adecuada para mantener los alimentos en el compartimiento de enfriamiento. Otros compartimientos permanecerán enfriados con la temperatura correspondiente fijada para cada compartimiento.

Pulse el botón **Vacation/Vacaciones** (🌴) de nuevo para cancelar esta función.

5. Botón de ajuste de temperatura

La temperatura del respectivo compartimiento varía en rangos de -24°C..... -18°C y 8°C...1°C. (👇)

6. Botón de selección del Compartimiento

Utilice el botón de selección del compartimiento del frigorífico para alternar entre los compartimientos del enfriador y del congelador. (☐)

7. Indicador del compartimiento del congelador

La luz del compartimiento del congelador se enciende cuando se ajusta la temperatura del compartimiento congelador.

8. Indicador del modo Economía

Indica que el frigorífico está funcionando en modo de ahorro de energía. Este indicador se activa cuando la temperatura en el compartimiento del congelador está ajustada a -18°C. (🌞)

9. Indicador de función de vacaciones

Indica que la función de vacaciones está activa. (🌴)

Uso del producto

Panel indicador

Este panel de indicador de control táctil le permite ajustar la temperatura sin necesidad de abrir la puerta de su frigorífico. Solo tiene que tocar el botón correspondiente con el dedo para ajustar la temperatura.

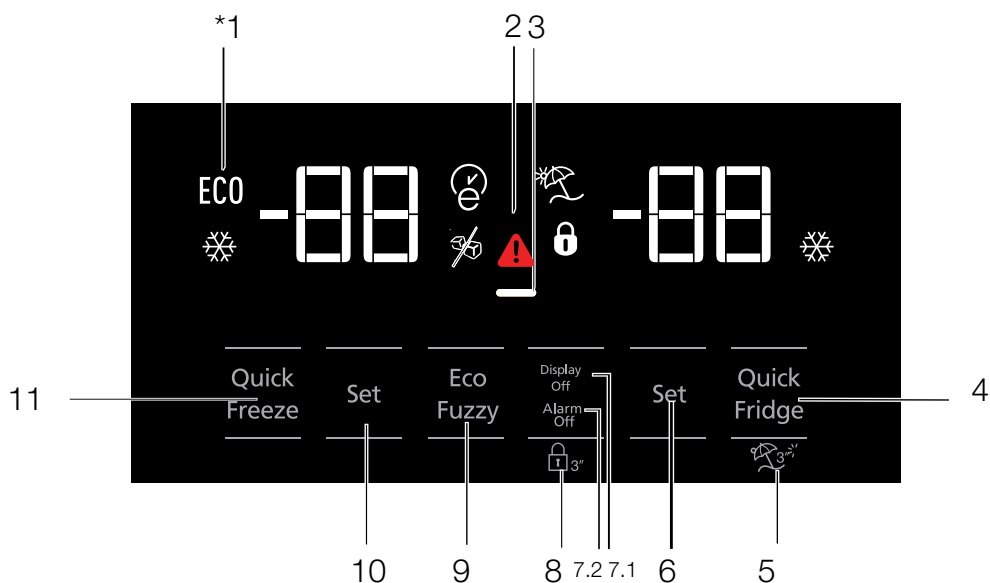

- 1- Uso en Economía
- 2- Alta temperatura / alerta de falla
- 3- Función de ahorro de energía (visor apagado)
- 4- Enfriamiento rápido
- 5- Función de vacaciones
- 6- Ajuste de la temperatura del compartimiento del enfriador
- 7- Ahorro de energía (pantalla apagada) /Aviso de desconexión de la alarma
- 8- Bloqueo del teclado
- 9- Eco-fuzzy
- 10- Ajuste de la temperatura del compartimiento del congelador
- 11- Congelación rápida



***Opcional:** Las imágenes de esta guía del usuario están pensadas como corrientes de aire y pueden no coincidir perfectamente su aparato.

Uso del producto

1. Uso en Economía

Esta señal se iluminará cuando el congelador esté ajustado a -18 °C, la configuración más económica. (ECO) El indicador de uso económico se apagará cuando se seleccione la función de enfriamiento rápido o congelación rápida.

2. Alta temperatura / alerta de falla

Este indicador () se encenderá en caso de fallos de temperatura o alertas de falla. Este indicador se ilumina durante un apagón, fallos de alta temperatura y avisos de errores. Durante apagones prolongados, parpadeará en el visor la temperatura más alta registrada que alcance el compartimento del congelado Después de comprobar los alimentos ubicados en el compartimento del congelador, pulse el botón de apagado de la alarma para aclarar la advertencia.

3. Función de ahorro de energía (visor apagado)

Si las puertas de la nevera se mantienen cerradas durante un tiempo largo, la función de ahorro de energía se activa automáticamente y el símbolo de ahorro de energía se ilumina. Si la función de ahorro de energía está activa, todos los símbolos del visor se apagarán excepto el símbolo de energía. Cuando el modo de ahorro de energía está activo, si se pulsa cualquier botón o se abre la puerta, la función de ahorro de energía se cancelará y los símbolos en el visor volverán a su estado normal.



La función de ahorro de energía se activará durante la entrega desde la batería y no se puede cancelar.

4. Enfriamiento rápido

Cuando la función de enfriamiento rápido está activada, el indicador de enfriamiento rápido se iluminará () y el indicador de temperatura del compartimento de enfriamiento mostrará el valor 1. Pulse el botón de enfriamiento rápido de nuevo para cancelar esta función. El indicador de enfriamiento rápido se apagará y volverá a modo normal. La función de enfriamiento rápido se cancelará automáticamente después de 1 hora, a menos que sea cancelada por el usuario. Para

enfriar una gran cantidad de alimentos frescos, pulse el botón de enfriamiento rápido antes de colocar los alimentos en el compartimento de refrigeración.



5. Función de vacaciones

Para activar la función de vacaciones, pulse el botón por () 3 segundos, esto activará el indicador de modo de vacaciones (). Cuando la función de vacaciones está activa, el indicador de temperatura del compartimento enfriador muestra la inscripción “- -” y ningún proceso de enfriamiento estará activo en el compartimento de enfriamiento. Esta función no es adecuada para mantener los alimentos en el compartimento de enfriamiento. Otros compartimentos permanecerán enfriados con la temperatura correspondiente fijada para cada compartimento. Pulse el botón **vacation/vacaciones** de nuevo para cancelar esta función.

6. Ajuste de la temperatura del compartimento del enfriador

Después de pulsar el botón, la temperatura del compartimento enfriador se puede configurar para 8,7,6,5,4,3,2 y 1 respectivamente. ()

7. 1 Ahorro de energía (pantalla apagada)

Al pulsar este botón () se encenderá la señal de ahorro de energía () y la función de ahorro de energía se activará. Al activar la función de ahorro de energía se apagarán todas las demás indicaciones de la pantalla. Cuando la función de ahorro de energía está activada, al pulsar cualquier tecla o abrir la puerta se desactivará la función de ahorro de energía y las señales de visualización volverán a la normalidad. Al pulsar este botón () de nuevo, se apagará la señal de ahorro de energía y se desactivará la función de ahorro de energía.

7. 2 Aviso de desconexión de la alarma

En caso de apagón/alarma de alta temperatura, pulse el botón de desconexión de alarma para eliminar el aviso después de comprobar los alimentos en el compartimento del congelador.

Uso del producto

8. Bloqueo del teclado

Pulse el botón de bloqueo del teclado (🔒) simultáneamente durante 3 segundos. La señal de bloqueo del teclado (🔒) se iluminará y el bloqueo del teclado será activado. Los botones estarán inactivos cuando se activa el bloqueo del teclado.

Pulse el botón de bloqueo del teclado de nuevo simultáneamente durante 3 segundos. La señal de bloqueo del teclado se apagará y el modo de bloqueo del teclado se desactivará.

Pulse el botón keypad lock/bloqueo del teclado (🔒) para evitar el cambio de los ajustes de temperatura del frigorífico.

9. Eco-fuzzy

Para activar la función eco-fuzzy, presione y mantenga presionado el botón eco-fuzzy durante 1 segundo. Cuando esta función está activa, el congelador cambia al modo económico después de al menos 6 horas y el indicador de uso de económica se iluminará. Para desactivar la función (🌿) eco-fuzzy, mantenga pulsado el botón de función eco-fuzzy durante 3 segundos.

El indicador se encenderá después de 6 horas cuando la función eco-fuzzy está activa.

10. Ajuste de la temperatura del compartimiento del congelador

La temperatura en el compartimiento del congelador es ajustable. Al pulsar el botón de número (9) permitirá que la temperatura del compartimiento del congelador se establezca a -18, -19, -20, -21, -22, -23 y -24. (🌡️)

11. Congelación rápida

Para la congelación rápida, presione el botón, lo que activará el indicador de congelación rápida (❄️).

Cuando la función de congelamiento rápido está activada, el indicador de congelamiento rápido se iluminará (❄️) y el indicador de temperatura del compartimiento de congelamiento mostrará el valor -27. Pulse el botón Rapid freeze/Enfriamiento rápido de nuevo para cancelar esta función. El indicador de congelación rápida se apagará y volverá a modo normal. La función de congelación rápida se cancela automáticamente después de 24 horas, si no es cancelada por el usuario. Para congelar una gran cantidad de alimentos frescos, pulse el botón de congelación rápida antes de colocar los alimentos en el congelador.

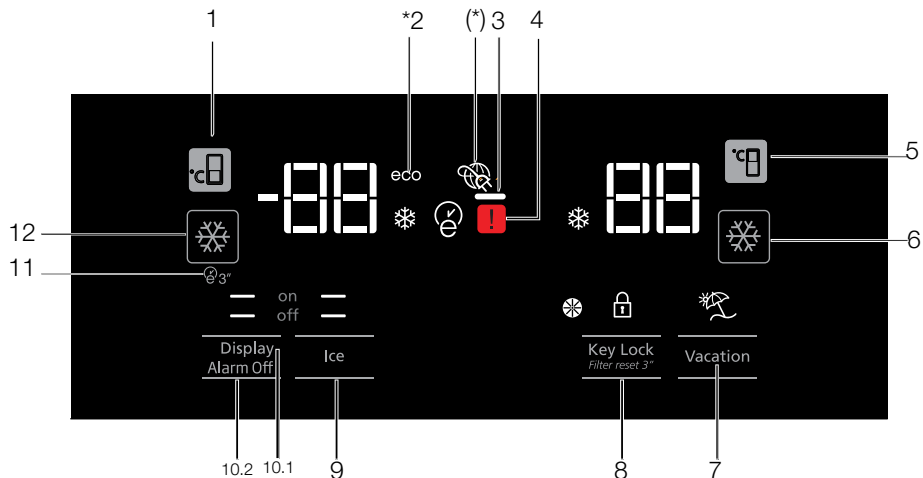

1. Ajuste de la temperatura del compartimento del congelador
2. Uso en Economía
3. Función de ahorro de energía (visor apagado)
4. Estado de error
5. Ajuste de la temperatura del compartimento del enfriador
6. Enfriamiento rápido
7. Función de vacaciones
8. Bloqueo de teclado / Cancelación de la alerta de reemplazo del filtro
9. Encendido/Apagado de la máquina de hielo
10. Encendido/Apagado de la pantalla
11. Autoeco
12. Congelación rápida



***Opcional:** Las imágenes de esta guía del usuario están pensadas como corrientes de aire y pueden no coincidir perfectamente su aparato. Si el aparato no contiene las partes pertinentes, entonces la información pertenece a otros modelos.

Uso del producto

1. Ajuste de la temperatura del compartimiento del congelador

Al pulsar el botón  de permitirá que la temperatura del compartimiento del congelador se establezca a -18,-19,-20,-21 , -22,-23,-24,-18...

2. Uso en Economía

Esta señal se iluminará cuando el congelador esté ajustado a -18 °C, la configuración más económica. (ECO) El indicador de uso económico se apagará cuando se seleccione la función de enfriamiento rápido o congelación rápida.

3. Función de ahorro de energía (visor apagado)

Si las puertas de la nevera se mantienen cerradas durante un tiempo largo, la función de ahorro de energía se activa automáticamente y el símbolo de ahorro de energía se ilumina. Si la función de ahorro de energía está activa, todos los símbolos del visor se apagarán excepto el símbolo de energía. Cuando el modo de ahorro de energía está activo, si se pulsa cualquier botón o se abre la puerta, la función de ahorro de energía se cancelará y los símbolos en el visor volverán a su estado normal.

La función de ahorro de energía se activará durante la entrega desde la batería y no se puede cancelar.

4. Estado de error

Este sensor se activará si el frigorífico no enfría adecuadamente o en caso de fallo del sensor. ) Cuando este indicador está activado, el indicador de temperatura del compartimiento del congelador mostrará "E" y el indicador de temperatura del compartimiento del enfriador mostrará los números "1, 2, 3 ..." etc.. Los números en el indicador sirven para informar al personal de servicio sobre el fallo.

5. Ajuste de la temperatura del compartimiento del enfriador

Después de pulsar el , la temperatura del compartimiento enfriador se puede configurar para 8,7,6,5,4,3,2 .. respectivamente.

6. Enfriamiento rápido



Para un enfriamiento rápido, pulse el botón, lo que activará el indicador de enfriamiento rápido . Presione este botón de nuevo para desactivar esta función. Utilice esta función cuando la colocación de los alimentos frescos en el compartimiento de refrigeración o para enfriar rápidamente los alimentos. Cuando se activa esta función, el frigorífico se mantendrá encendido durante 1 hora.

7. Función de vacaciones

Cuando la función de vacaciones  está activa, el indicador de temperatura del compartimiento enfriador muestra la inscripción "- -" y ningún proceso de enfriamiento estará activo en el compartimiento de enfriamiento. Esta función no es adecuada para mantener los alimentos en el compartimiento de enfriamiento. Otros compartimientos permanecerán enfriados con la temperatura correspondiente fijada para cada compartimiento.



Pulse el botón de Función de vacaciones de nuevo para cancelar esta función. 

8. Bloqueo de teclado / Cancelación de la alerta de reemplazo del filtro





Pulse el botón de bloqueo del teclado  para activar el bloqueo del teclado. También puede utilizar esta función para evitar el cambio de los ajustes de temperatura del frigorífico. El filtro del frigorífico debe ser reemplazado cada 6 meses. Si usted sigue las instrucciones de la sección 5.2, el frigorífico calculará automáticamente el período restante y el indicador de la alerta de reemplazo del filtro de  se encenderá cuando el filtro expire.

Mantenga pulsado el botón  durante 3 segundos para apagar la luz de alerta del filtro.

9. Encendido/Apagado de la máquina de hielo

Pulse el botón  de para cancelar (off ) o activar (on ) hacer hielo.

10.1 Encendido/Apagado de la pantalla

Pulse el botón  con el para cancelar ( off ) o activar ( on) encender / apagar pantalla .

Uso del producto

10.2 Aviso de desconexión de la alarma

En caso de apagón/alarma de alta temperatura, pulse el botón de desconexión de alarma para eliminar el aviso después de comprobar los alimentos en el compartimento del congelador.

11. Autoeco

Pulse el botón auto eco

() durante 3 segundos para activar esta función. Si la puerta permanece cerrada durante mucho tiempo cuando se activa esta función, la sección más fría cambiará al modo económico. Pulse el botón de nuevo para desactivar esta función.

El indicador se encenderá después de 6 horas cuando la función auto eco está activa. ()

12. Congelación rápida

Pulse el botón

() para congelación rápida. Pulse el botón de nuevo para desactivar la función.

5.2. Compartimento a cero grados (Opcional)

Use este compartimento para mantener las carnes frías a temperaturas más bajas o los aparatos de carne para consumo inmediato. No coloque las frutas y vegetales en este compartimento.

Pueden ampliar el volumen interno del aparato mediante la eliminación de cualquiera de los compartimentos a cero grados.

Para retirar el compartimento, simplemente tire hacia atrás, levante y saque.

5.3. Cajón de vegetales

El cajón de vegetales del frigorífico está diseñada para mantener las vegetales frescas por preservar la humedad. Para este propósito, la circulación general aire frío se intensifica en el cajón de vegetales. Mantenga las frutas y vegetales en este compartimento. Mantenga las vegetales y frutas de hojas verdes por separado para prolongar su vida.

Uso del producto

5.4. Blue light/HarvestFresh

***Puede no estar disponible en todos los modelos**

Para Blue light,

Las frutas y verduras almacenadas en los cajones que se iluminan con una luz azul continúan su fotosíntesis gracias al efecto de longitud de onda de la luz azul y así preservarán su contenido vitamínico.

Para HarvestFresh,

Las frutas y verduras almacenadas en los cajones iluminados con la tecnología HarvestFresh conservan sus vitaminas durante más tiempo gracias a los ciclos de luces azules, verdes, rojas y oscuras, que simulan un ciclo diurno.

Si abre la puerta del refrigerador mientras que el ciclo de luz oscura de HarvestFresh está funcionando, el refrigerador lo detectará automáticamente y permitirá que la luz azul, verde o roja ilumine el cajón para su mayor comodidad. Después de cerrar la puerta del refrigerador, el ciclo oscuro se reanudará, para así completar el ciclo diurno natural.

5.5. Descripción y limpieza del filtro de olores (Opcional)

El filtro de olores evita la acumulación de olores en su producto.

1. Tire de la cubierta en la que el filtro de olores se instala hacia abajo desde la parte delantera como se ilustra.
2. Deje el filtro al sol por un día. El filtro se limpiará durante ese tiempo.
3. Ponga el filtro de vuelta en su lugar.



El filtro de olor debe limpiarse una vez al año.

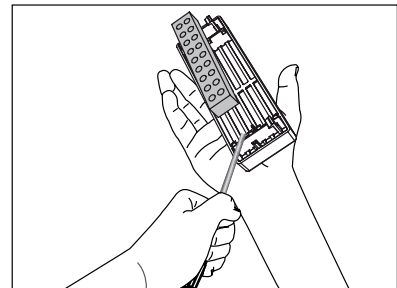
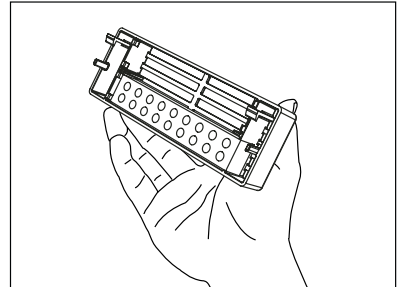
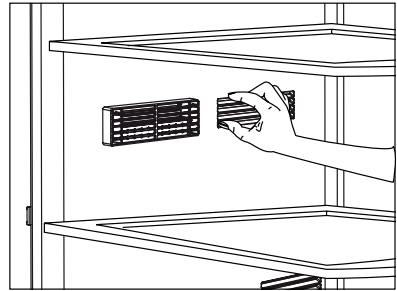

Uso del producto

5.6. Cajón telescópico

Tenga cuidado de no apretar las partes de su cuerpo, como las manos, los pies y etc. entre las partes móviles mientras que el cajón está en uso con el fin de evitar cualquier lesión.

Puede eliminar la partición en el cajón como se ilustra cuando desea limpiarlo.

Puede quitar los cajones solo para limpiarlos. No es posible agrupar los cajones en sus lugares después de cargarlos con alimentos cuando se retiran.

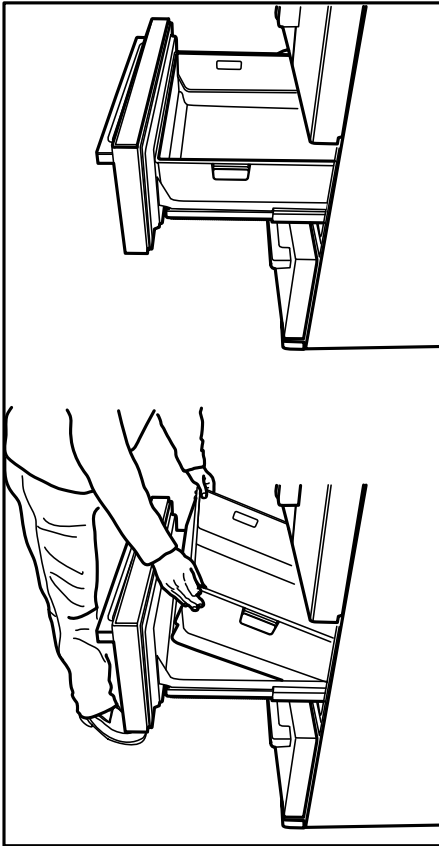

5.7. Ionizador

(Opcional)

El sistema ionizador en el conducto de aire del compartimento de enfriado sirve para ionizar el aire. Las emisiones de iones negativos eliminan las bacterias y otras moléculas que causan olor en el aire.

5.8. Dispensador de cubitos

(Opcional)

El dispensador de cubitos no puede extraerse. La cubitera debe estar situada en la parte inferior del dispensador de cubitos.

5.9. Cubitera

(Opcional)

Lea atentamente las advertencias que se indican en la cubitera. La cubitera se usa para recoger los cubitos fabricados por el dispensador. No vierta agua en él ya que podría romperse. La cubitera no debe usarse para almacenar alimentos.

No cambie la ubicación de la cubitera.

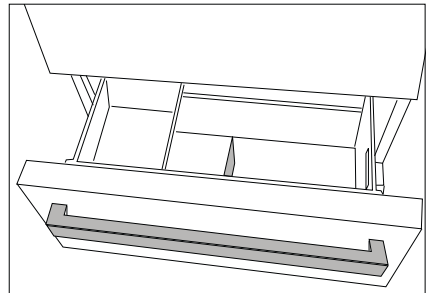
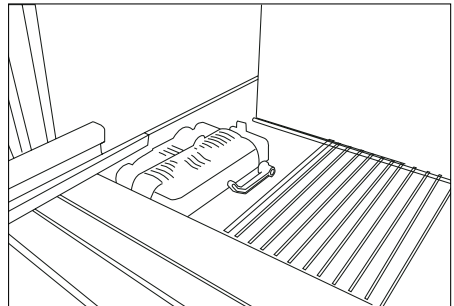

5.10. Sección media móvil

La sección media móvil pretende evitar que el aire frío dentro de su frigorífico se escape.

El sellado se proporciona cuando las juntas en las prensas de la puerta en la superficie de la sección media móvil de las puertas del compartimento de refrigeración están cerradas.

Otra razón por la que su frigorífico está equipado con una sección media móvil que aumenta el volumen neto del compartimento de enfriado. Las medias estándar ocupan algo de volumen no utilizable en el frigorífico.

La sección media móvil está cerrada cuando la puerta izquierda del compartimento de refrigeración se cierra.

No se debe abrir manualmente. Se mueve bajo la guía de la pieza de plástico en el cuerpo mientras que la puerta está cerrada.

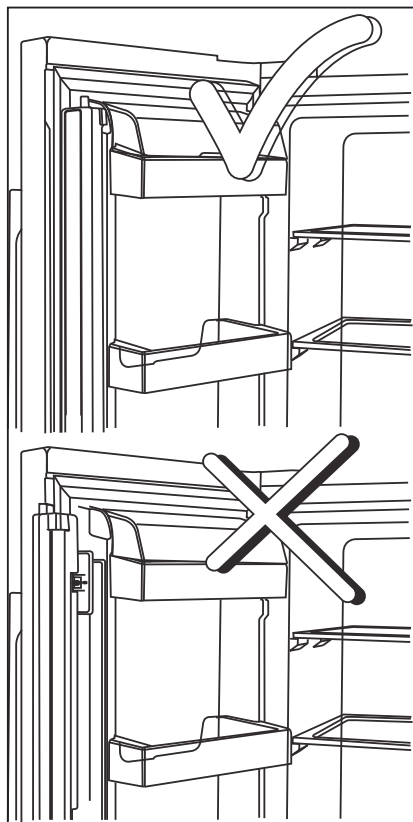

5.11. Depósito de hielo (Opcional)

El depósito de hielo permite que reciba hielo desde el aparato con facilidad.

Uso del depósito de hielo

1. Retire el depósito de hielo del congelador.
2. Llène el contenedor con agua.
3. Coloque el depósito de hielo en el congelador. Unas dos horas más tarde, el hielo estará listo.
4. Retire el depósito de hielo del congelador y dóblelo sobre la placa de servicio. Los cubos de hielo caerán fácilmente a la placa de servicio.

Uso del producto

5.12. Cajón de frutas y verduras con control de humedad (Ever Fresh)

*opcional

Los niveles de humedad de las frutas y de las verduras se mantienen bajo control con la función del cajón de frutas y verduras con control de humedad y se garantiza que los alimentos se mantengan frescos por más tiempo.

Coloque las verduras de hoja, tales como lechuga, espinaca y aquellas hortalizas sensibles a la pérdida de humedad, en posición horizontal en la medida de lo posible, dentro del cajón, no sobre sus raíces en posición vertical.

Nunca deje las hortalizas dentro del cajón de frutas y verduras en sus bolsas. Si las hortalizas se dejan dentro de sus bolsas, se descompondrán en un breve período de tiempo. Cuando se fije un nivel de humedad alto, las frutas y verduras conservarán su contenido de humedad y se podrán mantener por un período de tiempo razonable sin necesidad de dejarlas dentro de sus bolsas. En caso de que no desee que las frutas y verduras estén en contacto entre sí por cuestiones de higiene, utilice un papel perforado, espuma u otros materiales de embalaje similares en lugar de una bolsa.

Mientras se guardan las frutas y verduras, tenga en cuenta su peso específico. Las frutas y verduras más duras y pesadas deben colocarse en el fondo del cajón y aquellas más blandas y livianas deben ubicarse arriba.

No coloque juntos peras, albaricoques, melocotones, etc. y manzanas, en particular, en el mismo cajón que otras frutas y verduras, ya que tienen un alto nivel de generación de gas etileno. El gas etileno emitido por estas frutas puede ocasionar que las otras frutas maduren más rápido y se echen a perder en poco tiempo.

5.13. Congelación de alimentos frescos

- Para preservar la calidad de los alimentos, los alimentos colocados en el compartimento del congelador deben congelarse lo más rápidamente posible, utilice la congelación rápida para esto.
- Congelar los alimentos cuando están frescos extenderá su tiempo de almacenamiento en el compartimento del congelador.
- Empaque los alimentos en envases herméticos y séllelos herméticamente.
- Asegúrese de que los alimentos sean envasados antes de ponerlos en el congelador. Utilice envases para congelador, papel de aluminio, papel a prueba de humedad, bolsas de plástico o materiales de embalaje similares en lugar de papel de embalaje tradicional.
- Marque cada paquete de alimentos por escrito de la fecha de empaque antes de la congelación. Esto le permitirá determinar la frescura de cada paquete cada vez que abre el congelador. Mantenga los alimentos más antiguos en el frente para asegurar que se utilicen primero.
- Los alimentos congelados deben usarse inmediatamente después de la descongelación y no se deben congelar de nuevo.
- No congele grandes cantidades de alimentos de una sola vez.

5.14. Recomendaciones para el almacenamiento de los alimentos congelados

El compartimento se debe establecer en al menos a -18°C .

1. Coloque los alimentos en el congelador lo más rápidamente posible para evitar la descongelación.
2. Antes de congelar, revise la "Fecha de caducidad" en el paquete para asegurarse de que no ha caducado.
3. Asegúrese de que el embalaje de la comida no este dañado.

5.15. Detalles del congelador

De acuerdo con las normas IEC 62552, el congelador debe tener la capacidad de congelar 4,5 kg de alimentos a -18°C o temperaturas más bajas en 24 horas por cada 100 litros de volumen del compartimento congelador.

Los artículos de comida solo pueden conservarse durante períodos prolongados en o por debajo de la temperatura de -18°C .

Usted puede mantener los alimentos frescos durante meses (en congelador a o por debajo de temperaturas de 18°C).

Los alimentos a congelar no deben ponerse en contacto con los alimentos ya congelados en el interior para evitar la descongelación parcial.

Uso del producto

Configuración del congelador	Configuración del compartimento de enfriado	Descripciones
-18°C	4°C	Este es el ajuste predeterminado y recomendado.
-20,-22 or -24°C	4°C	Estos ajustes se recomiendan para temperaturas superiores a 30°C.
Congelación rápida	4°C	Use esto para congelar los alimentos en un corto período de tiempo. El producto se restablecerá a los ajustes anteriores cuando se haya completado el proceso.
-18°C o más frío	2°C	Use estos ajustes si cree que el compartimento del frigorífico no está lo suficientemente frío debido a la temperatura ambiental o frecuencia de apertura de la puerta.

Hierva las vegetales y filtre el agua para prolongar el tiempo de almacenamiento congelado. Coloque los alimentos en envases herméticos después de la filtración y en el congelador. Los plátanos, tomates, lechuga, apio, huevos, patatas y alimentos similares no se deben congelar. Cuando estos alimentos se congelan, solo su valor nutricional y el sabor se verán afectados negativamente. No deben ser echados a perder para que no puedan constituir un riesgo para la salud humana.

5.16.Colocación de los alimentos

Estantes del congelador	Varios artículos congelados como carne, pescado, helados, vegetales, etc.
Estantes del frigorífico	Alimentos dentro de ollas, placa cerrada, cajas neveras, huevos (en envase tapado)
Puertas los estantes del enfriador	Alimentos o bebidas pequeños y embalados
Cajón de vegetales	Frutas y vegetales
Compartimento de alimentos frescos	Carnes frías (comida para el desayuno, aparatos cárnicos que se consumen en un corto plazo)

5.17.Alerta de puerta abierta (Opcional)

Se escuchará una alarma sonora si la puerta del aparato permanece abierta durante 1 minuto. La alerta audible se detendrá cuando se cierre la puerta o se presione un botón en la pantalla (si está disponible).

5.18.Luz interna

La luz interior utiliza una lámpara tipo LED. Póngase en contacto con el servicio técnico autorizado para cualquier problema con esta lámpara.

La luz interior utilizada en este producto no está destinada a la iluminación del hogar y no es adecuada para tales fines. Las luces interiores en los compartimentos del frigorífico o congelador están destinadas a ayudar a la colocación de alimentos de manera segura y conveniente en el frigorífico.

Las bombillas de este electrodoméstico no sirven para la iluminación en el hogar. Su propósito es el de ayudar al usuario a colocar los alimentos en el frigorífico o congelador de forma cómoda y segura.

6 Limpieza y mantenimiento

Limpie el aparato con regularidad, esto prolongará su vida útil.



ADVERTENCIA: Desconecte la alimentación antes de limpiar el refrigerador.

- No utilice herramientas afiladas ni abrasivas, jabones, aparatos de limpieza de casa, detergentes, gas, gasolina, barniz ni sustancias similares para la limpieza.
- En el caso de productos que no sean sin escarcha, se pueden producir gotas de agua y una capa de hielo en la pared trasera del compartimento del frigorífico. No lo limpie, nunca aplique aceite o agentes similares en el mismo.
- Utilice solo paños de microfibra ligeramente humedecidos para limpiar la superficie exterior del producto. Las esponjas u otro tipo de paños de limpieza pueden rayar la superficie.
- Derrita una cucharada de carbonato en agua. Humedezca un trozo de tela en el agua y escurra. Limpie el dispositivo con el paño y seque a fondo.
- Tenga cuidado en mantener el agua lejos de la cubierta de la lámpara y otras partes eléctricas.
- Limpie la puerta con un paño húmedo. Retire todos los elementos en el interior para separar las puertas y estantes del mueble. Levante los estantes de la puerta hasta desprenderlos de su riel. Limpie y seque las estanterías, a continuación, colóquelas de nuevo en su lugar deslizándolas desde arriba.
- No use agua con cloro ni aparatos de limpieza en la superficie exterior y las piezas de revestidas de cromo del aparato. El cloro causará herrumbre en este tipo de superficies metálicas.

6.1. Prevención del mal olor

El aparato se fabrica libre de cualquier material oloroso. Sin embargo, mantener la comida en secciones inadecuadas y una limpieza inadecuada de las superficies internas puede causar mal olor. Para evitar esto, limpie el interior con agua carbonatada cada 15 días.

- Mantenga los alimentos en envases sellados. Los microorganismos pueden propagarse fuera de los alimentos no sellados y causar mal olor.
- No guarde alimentos caducados y en mal estado en el refrigerador.
- No utilice herramientas afiladas y abrasivas ni jabón, productos de limpieza domésticos, detergentes, gasolina, benceno, cera, etc., de lo contrario los sellos en las piezas de plástico se caerán y deformarán. Use agua tibia y un paño suave para limpiar y secar.

6.2. Protección de superficies de plástico

El aceite derramado en las superficies de plástico puede dañar la superficie y debe ser limpiado inmediatamente con agua tibia.

7. Solución de problemas

Revise esta lista antes de contactar con el servicio técnico. Si lo hace, le ahorrará tiempo y dinero. Esta lista incluye quejas frecuentes que no están relacionados con la mano de obra ni materiales defectuosos. Algunas funciones mencionadas en este documento pueden no ser aplicables a su aparato.

El refrigerador no está funcionando.

- El enchufe no está totalmente en la toma. >>> Basta conectarlo para asentarlo por completo en la toma.
- El fusible conectado a la toma de alimentación del aparato o el fusible principal está fundido. >>> Revise los fusibles.

Condensación en la pared lateral del compartimento de enfriamiento (MULTI ZONA, REFRIGERADOR, CONTROL y FLEXI ZONA).

- La puerta se abre con demasiada frecuencia >>> Tenga cuidado de no abrir la puerta del aparato con demasiada frecuencia.
- El medio ambiente es demasiado húmedo. >>> No instale el aparato en ambientes húmedos.
- Los alimentos que contienen líquidos se mantienen en sus envases sin sellar. >>> Mantenga los alimentos que contengan líquidos en los envases sellados.
- La puerta del aparato se deja abierta. >>> No mantenga la puerta del aparato abierta durante largos periodos.
- El termostato está ajustado a una temperatura demasiado baja. >>> Ajuste el termostato a la temperatura adecuada.

El compresor no está funcionando.

- En caso de fallo de alimentación repentino o tirando del enchufe de alimentación y poniéndolo de nuevo, la presión del gas en el sistema de refrigeración del aparato no será equilibrada, lo que desencadena la salvaguardia térmica del compresor. El aparato se reiniciará después de aproximadamente 6 minutos. Si el aparato no se reinicia después de este período, póngase en contacto con el servicio.
- La descongelación está activa. >>> Esto es normal para un aparato de descongelación completamente automático. La descongelación se realiza periódicamente.
- El aparato no está enchufado >>> Asegúrese de que el cable de alimentación esté enchufado.
- El ajuste de la temperatura es incorrecto. >>> Seleccione el ajuste de la temperatura adecuado.
- No hay energía eléctrica. >>> El aparato continuará funcionando con normalidad una vez que se restablezca la alimentación.

El ruido de funcionamiento del refrigerador aumenta mientras está en uso.

- El desempeño operativo del aparato puede variar en función de las variaciones de la temperatura ambiente. Esto es normal y no indica mal funcionamiento.

El refrigerador funciona demasiado a menudo o por demasiado tiempo.

La temperatura del congelador es muy baja, pero la temperatura del refrigerador es adecuada.

- La temperatura del compartimento congelador se establece a un grado muy bajo. >>> Ajuste la temperatura del compartimento del congelador a un grado más alto y vuelva a intentarlo.

La temperatura del refrigerador es muy baja, pero la temperatura del congelador es adecuada.

Solución de problemas

- La temperatura del compartimento congelador se establece a un grado muy bajo. >>> Ajuste la temperatura del compartimento del refrigerador a un grado más alto y vuelva a intentarlo.

Los alimentos guardados en los cajones del compartimento de refrigeración se congelan.

- La temperatura del compartimento congelador se establece a un grado muy bajo. >>> Ajuste la temperatura del compartimento del congelador a un grado más alto y vuelva a intentarlo.

La temperatura en el refrigerador o el congelador es demasiado alta.

- La temperatura del compartimento del congelador se establece a un grado muy bajo. >>> El ajuste de temperatura del compartimento del refrigerador influye en la temperatura del compartimento del congelador. Cambie la temperatura del compartimento del refrigerador o congelador y espere a que los compartimentos pertinentes alcancen el nivel de temperatura ajustado.
- Las puertas se abren frecuentemente o se mantienen abiertas durante largos períodos. >>> No abra las puertas con demasiada frecuencia.
- La puerta puede estar abierta. >>> Cierre la puerta por completo.
- El aparato puede haber sido conectado recientemente o un nuevo alimento fue colocado en su interior. >>> Esto es normal. El aparato tardará más en alcanzar la temperatura fijada fue enchufado recientemente o si un nuevo alimento se coloca en el interior.
- Grandes cantidades de alimentos calientes pueden haber sido colocados recientemente en el aparato. >>> No coloque alimentos calientes en el interior del aparato.

Ruido o agitación.

- El suelo no está nivelado o no es firme. >>> Si el aparato está temblando cuando se mueve lentamente, ajuste las patas para equilibrar el aparato. También asegúrese de que el suelo sea lo suficientemente resistente para soportar el aparato.
- Cualquier artículo colocado sobre el aparato pueden causar ruido. >>> Retire todos los objetos colocados sobre el aparato.

El aparato está haciendo ruido de flujo de líquido, rociado, etc.

- Los principios de funcionamiento del aparato implican flujos de líquido y gas. >>> Esto es normal y no indica mal funcionamiento.

Hay sonido del viento que sopla procedente del aparato.

- El aparato utiliza un ventilador para el proceso de enfriamiento. Esto es normal y no indica mal funcionamiento.

Hay condensación en las paredes internas del aparato.

- El clima caliente o húmedo aumentarán la formación de hielo y de condensación. Esto es normal y no indica mal funcionamiento.
- Las puertas se abren frecuentemente o se mantienen abiertas durante largos períodos. >>> No abra las puertas con demasiada frecuencia, si están abiertas, ciérrelas.
- La puerta puede estar abierta. >>> Cierre la puerta por completo.

Hay condensación en el exterior del aparato o entre las puertas.

- Puede ser por que el clima ambiental sea húmedo, esto es bastante normal en ambientes húmedos. >>> La condensación se disipará cuando se reduzca la humedad.

El interior huele mal.

Solución de problemas

- El aparato es limpiado regularmente.
>>> Limpie el interior con regularidad utilizando una esponja, agua caliente y agua carbonatada.
- Ciertos envases y materiales de embalaje pueden causar olor. >>> Utilice envases y materiales de embalaje que sean exentos de olores.
- Los alimentos se colocan en envases no selladas. >>> Mantenga los alimentos en envases sellados. Los microorganismos pueden propagarse fuera de los alimentos no sellados y causar mal olor.
- Retire todos los alimentos caducados o en mal estado del aparato.

La puerta no se cierra.

- Los paquetes de alimentos pueden estar bloqueando la puerta. >>> Cambie de lugar los elementos que bloqueen las puertas.
- El aparato no está en posición vertical sobre la base. >>> Ajuste los soportes para equilibrar el aparato.
- El suelo no está nivelado o no es firme.
>>> Asegúrese de que el suelo esté nivelado y sea lo suficientemente resistente para soportar el aparato.

La bandeja de las vegetales se ha atascado.

- Los alimentos pueden estar en contacto con la parte superior del cajón. >>> Reorganice los alimentos en el cajón.

Si la superficie del producto está caliente.

- Pueden observarse altas temperaturas entre las dos puertas, en los paneles laterales y en la parrilla trasera mientras el producto esté en funcionamiento.
Se trata de algo normal y no requiere mantenimiento del servicio.



ADVERTENCIA: Si el problema persiste después de seguir las instrucciones de esta sección, póngase en contacto con su vendedor o un Servicio Autorizado. No trate de reparar el aparato.

EXENCIÓN DE RESPONSABILIDADES / ADVERTENCIA

Es posible que algunas fallas (simples) sean tratadas de manera adecuada por el usuario final sin que se plantee ningún problema de seguridad o uso no seguro, siempre y cuando se lleven a cabo dentro de los límites y de conformidad con las siguientes instrucciones (véase la sección "Autorreparación").

En consecuencia, siempre y cuando no se autorice lo contrario en la sección "Autorreparación" que se encuentra a continuación, las reparaciones deben ser dirigidas a los reparadores profesionales registrados para evitar problemas de seguridad. Se considera un reparador profesional registrado el que ha tenido acceso a las instrucciones y a la lista de piezas de repuesto de este producto por parte del fabricante de acuerdo con los métodos descritos en los actos legislativos en virtud de la Directiva 2009/125/CE.

No obstante, según las condiciones de la garantía, sólo el agente de servicio (por ejemplo, los reparadores profesionales autorizados) al que puede llamar utilizando el número de teléfono que figura en el manual de usuario/tarjeta de garantía o bien a través de su distribuidor autorizado puede prestar servicio. Por consiguiente, por favor, tenga en cuenta que las reparaciones realizadas por reparadores profesionales (no autorizados por Beko) anularán la garantía.

Autorreparación

El usuario final puede realizar la reparación por su cuenta con respecto a las siguientes piezas de repuesto: manijas de puertas, bisagras de puertas, bandejas, cestas y juntas de puertas (una lista actualizada también estará disponible en support.beko.com a partir del 1 de Marzo de 2021).

Por otra parte, con el fin de garantizar la seguridad del producto y prevenir el riesgo de lesiones graves, la autorreparación citada se llevará a cabo siguiendo las instrucciones del manual de usuario para la autorreparación o las que están disponibles en support.beko.com Para su seguridad, desenchufe el producto antes de intentar cualquier autorreparación.

La reparación y los intentos de reparación por parte de los usuarios finales de piezas no incluidas en dicha lista y/o no seguir las instrucciones contenidas en los manuales de usuario para la autorreparación o que están disponibles en support.beko.com, podrían causar problemas de seguridad no atribuibles a Beko, y anularían la garantía del producto.

Por ello, es muy recomendable que los usuarios finales se abstengan de intentar realizar las reparaciones que estén fuera de la lista de piezas de repuesto mencionada, comunicándose en tales casos con los reparadores profesionales autorizados o con los reparadores profesionales registrados. Al contrario, dichos intentos por parte de los usuarios finales pueden provocar problemas de seguridad y dañar el producto y, en consecuencia, provocar incendios, inundaciones, electrocución y lesiones personales graves.

Con carácter ejemplar, pero no limitado a ello, las siguientes reparaciones deben dirigirse a los autorizados reparadores profesionales o reparadores profesionales registrados: compresor, circuito de refrigeración, placa principal, tablero del inversor, tablero de la pantalla, etc.

En caso de que los usuarios finales no cumplan con lo anterior, el fabricante/vendedor no podrá ser considerado responsable.

La disponibilidad de piezas de repuesto del refrigerador que ha adquirido es de 10 años.

Durante este período, las piezas de repuesto originales estarán disponibles para el funcionamiento apropiado del refrigerador.

La duración mínima de la garantía del refrigerador que ha comprado es de 24 meses.

Este producto está equipado con una fuente de iluminación de la clase energética "G".

La fuente de iluminación de este producto sólo debe ser sustituida por reparadores profesionales.



Ψυγείο

Εγχειρίδιο Χρήστη

Hladilnik

Navodila za uporabo

Hladnjak

Korisnički priručnik

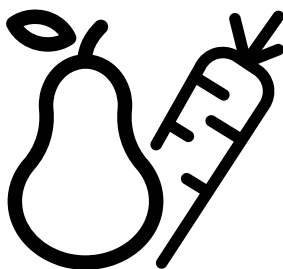

GNE60531XN

EL/SL/HR











58 4678 0000/AG 2/6-EL-SL-HR

- Αγαπητέ Πελάτη,
- Θα θέλαμε να έχετε τη μέγιστη απόδοση από το προϊόν μας, το οποίο κατασκευάστηκε σε μοντέρνες εγκαταστάσεις με σχολαστικούς ελέγχους ποιότητας.
- Για το σκοπό αυτό, διαβάστε πλήρως τις οδηγίες χρήσης πριν χρησιμοποιήσετε το προϊόν και φυλάξτε τις ως πηγή αναφοράς. Αν παραδώσετε το προϊόν σε άλλο άτομο, παραδώστε μαζί και αυτές τις οδηγίες.

Οι οδηγίες χρήσης διασφαλίζουν τη γρήγορη και ασφαλή χρήση του προϊόντος.

- Διαβάστε τις οδηγίες χρήσης πριν την εγκατάσταση και τη λειτουργία του προϊόντος.
- Πάντα να τηρείτε τις εφαρμόσιμες οδηγίες ασφαλείας.
- Να διατηρείτε τις οδηγίες χρήσης σε σημείο με εύκολη πρόσβαση, για μελλοντική χρήση.
- Παρακαλούμε να διαβάστε και οποιαδήποτε άλλη τεκμηρίωση συνοδεύει το προϊόν.
- Να έχετε υπόψη σας ότι αυτές οι οδηγίες χρήσης μπορεί να έχουν εφαρμογή σε περισσότερα από ένα μοντέλα του προϊόντος. Ο οδηγός υποδεικνύει με σαφήνεια τυχόν παραλλαγές των διάφορων μοντέλων.
- **Σύμβολα και παρατηρήσεις**
- **Στις οδηγίες χρήσης χρησιμοποιούνται τα ακόλουθα σύμβολα:**

	Σημαντικές πληροφορίες και χρήσιμες συμβουλές.
	Κίνδυνος για τη ζωή και την περιουσία.
	Κίνδυνος ηλεκτροπληξίας.
	Η συσκευασία του προϊόντος είναι κατασκευασμένη από ανακυκλώσιμα υλικά σύμφωνα με την Εθνική νομοθεσία προστασίας του περιβάλλοντος.

	INFORMATION	
	ENERG 	
SUPPLIER'S NAME	MODEL IDENTIFIER → (*)	<p>.Η πρόσβαση στις πληροφορίες για το μοντέλο όπως είναι αποθηκευμένες στη βάση δεδομένων για τα προϊόντα είναι εφικτή με την είσοδο στον παρακάτω ιστότοπο και την αναζήτηση για το αναγνωριστικό του μοντέλου (*) της συσκευής σας που αναφέρεται στην ετικέτα ενεργειακής σημασίας.</p> <p>https://eprel.ec.europa.eu/</p>
		





Πίνακας περιεχομένων

1 Οδηγίες για την ασφάλεια και το περιβάλλον	3	4 Προετοιμασία	16
1.1. Γενική ασφάλεια.	3	4.1. Τι να κάνετε για εξοικονόμηση ενέργειας.	16
1.1.1 Προειδοποίηση HC	5	4.2. Πρώτη χρήση.	17
1.1.2 Για μοντέλα με διανομέα νερού.	5	5 Χρήση του προϊόντος	18
1.2. Προβλεπόμενη χρήση	6	5.1. Πίνακας ενδείξεων	18
1.3. Ασφάλεια των παιδιών.	6	5.2. Διαμέρισμα μηδέν βαθμών (Προαιρ.)	26
1.4. Συμμόρφωση με την Οδηγία περί αποβλήτων ηλεκτρικού και ηλεκτρονικού εξοπλισμού (ΑΗΗΕ) και τελική διάθεση του προϊόντος:	6	5.3. Συρτάρι λαχανικών.	26
1.5. Συμμόρφωση με την Οδηγία περί περιορισμού χρήσης ορισμένων επικίνδυνων ουσιών (RoHS):	6	5.4. Μπλε φωσ/ HarvestFresh	26
1.6. Πληροφορίες σχετικά με τη συσκευασία.	7	5.5. Ιονιστής (Προαιρ.)	26
2 Ψυγείο	8	5.6. Φίλτρο οσμών (προαιρ.)	26
3 Εγκατάσταση	9	5.7. Τηλεσκοπικό συρτάρι	27
3.1. Σωστή θέση εγκατάστασης	9	5.8. Παγοθήκη.	28
3.2. Τοποθέτηση των πλαστικών αποστατών	9	5.9. Παγοθήκη.	28
3.3. Ρύθμιση των ποδιών	10	5.10. Παγομηχανή.	28
3.4. Σύνδεση ρεύματος.	10	5.11. Κινητό μεσαίο τμήμα	29
3.5. Σύνδεση νερού (Προαιρ.)	10	5.12. Συρτάρι λαχανικών ελεγχόμενης υγρασίας.	30
3.6. Σύνδεση του εύκαμπτου σωλήνα νερού στο προϊόν	11	5.13. Κατάψυξη νωπών τροφίμων	31
3.7. Σύνδεση στο δίκτυο νερού (Προαιρ.)	11	5.14. Υποδείξεις για τη φύλαξη κατεψυγμένων τροφίμων	31
3.8. Για προϊόντα που χρησιμοποιούν φιάλη νερού (Προαιρ.)	12	5.15. Λεπτομέρειες για τη βαθιά κατάψυξη	31
3.9 Φίλτρο νερού (Προαιρ.)	12	5.16. Τοποθέτηση των τροφίμων	32
3.9.1. Στερέωση εξωτερικού φίλτρου στον τοίχο (προαιρ.)	13	5.17. Ειδοποίηση ανοικτής πόρτας (προαιρ.)	32
3.9.2. Εσωτερικό φίλτρο	14	5.18. Εσωτερικό φωσ	32
		6 Συντήρηση και καθαρισμός	33
		6.1. Αποτροπή δυσάρεστων οσμών.	33
		6.2. Προστασία των πλαστικών επιφανειών	33
		7 Επίλυση προβλημάτων	34

1 Οδηγίες για την ασφάλεια και το περιβάλλον

- Αυτή η ενότητα παρέχει τις οδηγίες ασφαλείας που είναι απαραίτητες για την αποτροπή κινδύνου τραυματισμού και υλικής ζημιάς. Η μη τήρηση αυτών των οδηγιών θα ακυρώσει κάθε τύπο εγγύησης του προϊόντος.

Προβλεπόμενος σκοπός χρήσης

	ΠΡΟΣΟΧΗ: βεβαιωθείτε ότι οι οπές εξαερισμού δεν είναι κλεισμένοι όταν η συσκευή είναι στη δική συσκευασία της και όταν είναι εγκατεστημένη.
	ΠΡΟΣΟΧΗ: Για να επιταχυνθεί η λειτουργία απόψυξης, παρακαλούμε να μη χρησιμοποιείτε κανένα άλλο μηχανικό ή άλλο εξοπλισμό εκτός από τα οποία που συνιστώνται από τον κατασκευαστή.
	ΠΡΟΣΟΧΗ: Μην καταστρέψετε το ψυκτικό κύκλωμα.
	ΠΡΟΣΟΧΗ: Μην χρησιμοποιείτε ηλεκτρικές συσκευές που δεν συνιστώνται από τον κατασκευαστή στους χώρους αποθήκευσης τροφίμων.

Αυτή η συσκευή έχει σχεδιαστεί για χρήση στο σπίτι ή στις παρακάτω περιοχές εφαρμογής

- Μπορεί να χρησιμοποιηθεί στις κουζίνες των γραφείων, μαγαζιών και των άλλων των εργασιακών περιβαλλόντων,
- Μπορεί να χρησιμοποιηθεί από τους πελάτες στα αγρόκτηματα, ξενοδοχεία, μοτέλ και στα άλλα

περιβάλλοντα καταλύματος,
- Στα περιβάλλοντα όπως πανσιόν,
- Στους τόπους όπου δεν υπάρχει υπηρεσία τροφοδοσίας και στις παρόμοιες εφαρμογές.

1.1. Γενική ασφάλεια

- Αυτό το προϊόν δεν πρέπει να χρησιμοποιείται από άτομα με μειωμένες σωματικές, αισθητηριακές και πνευματικές ικανότητες, από άτομα που δεν έχουν επαρκή γνώση και εμπειρία και από παιδιά. Η συσκευή αυτή μπορεί να χρησιμοποιείται από τέτοια άτομα υπό την επίβλεψη και καθοδήγηση ατόμου υπεύθυνου για την ασφάλειά τους. Δεν πρέπει να επιτρέπεται σε παιδιά να παίζουν με αυτή τη συσκευή.
- Σε περίπτωση δυσλειτουργίας, αποσυνδέστε τη συσκευή από την πρίζα.
- Μετά την αποσύνδεση της συσκευής από την πρίζα, περιμένετε τουλάχιστον 5 λεπτά πριν τη συνδέσετε πάλι. Αποσυνδέετε το προϊόν από την πρίζα όταν δεν χρησιμοποιείται. Μην αγγίζετε το φιν ρευματοληψίας με υγρά χέρια! Μην τραβάτε το καλώδιο για αποσύνδεση από την πρίζα, πάντα να τραβάτε μόνο το φιν.
- Σκουπίστε τους ακροδέκτες του φιν ρευματοληψίας με ένα στεγνό πανί πριν συνδέσετε το φιν στην πρίζα.
- Μη συνδέσετε το ψυγείο στην πρίζα, αν η πρίζα δεν είναι καλά στερεωμένη.

Οδηγίες για την ασφάλεια και το περιβάλλον

- Αποσυνδέετε το προϊόν πριν από εργασίες εγκατάστασης, συντήρησης, καθαρισμού και επισκευής.
- Αν το προϊόν δεν πρόκειται να χρησιμοποιηθεί για μεγάλο χρονικό διάστημα, αποσυνδέστε το από την πρίζα και αφαιρέστε όλα τα τρόφιμα από το εσωτερικό του.
- Μη χρησιμοποιείτε ατμό ή μέσα καθαρισμού που παράγουν ατμό για τον καθαρισμό του ψυγείου και την τήξη του πάγου στο εσωτερικό του. Ο ατμός μπορεί να έρθει σε επαφή με σημεία που βρίσκονται υπό τάση και να προκαλέσει βραχυκύκλωμα ή ηλεκτροπληξία!
- Μην πλένετε το προϊόν ψεκάζοντας ή χύνοντας νερό πάνω του! Κίνδυνος ηλεκτροπληξίας!
- Σε καμία περίπτωση μη χρησιμοποιήσετε το προϊόν αν είναι ανοικτό το τμήμα στο πάνω ή πίσω μέρος του προϊόντος που περιέχει τις πλακέτες τυπωμένων κυκλωμάτων (κάλυμμα τυπωμένων κυκλωμάτων) (1).

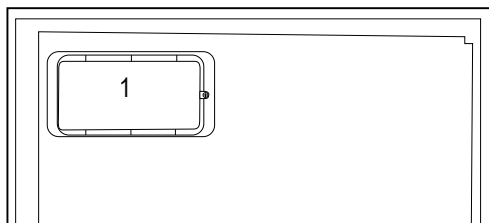
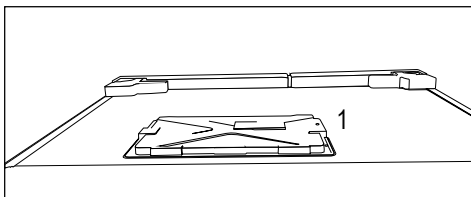

- Σε περίπτωση δυσλειτουργίας μη χρησιμοποιήσετε το προϊόν, γιατί κάτι τέτοιο θα μπορούσε να είναι αιτία ηλεκτροπληξίας. Πριν κάνετε οτιδήποτε απευθυνθείτε σε εξουσιοδοτημένο σέρβις.
- Συνδέστε το προϊόν σε πρίζα με γείωση. Η γείωση πρέπει να έχει γίνει από εξειδικευμένο ηλεκτρολόγο.
- Αν το προϊόν διαθέτει φωτισμό τύπου LED, απευθυνθείτε σε εξουσιοδοτημένο σέρβις για αντικατάσταση ή σε περίπτωση οποιουδήποτε προβλήματος.
- Μην αγγίζετε κατεψυγμένα τρόφιμα με υγρά χέρια! Μπορεί να κολλήσουν στα χέρια σας!
- Μην τοποθετείτε μέσα στο θάλαμο κατάψυξης υγρά σε μπουκάλια ή μεταλλικά κουτάκια. Μπορεί να σκάσουν!
- Τοποθετείτε τα δοχεία υγρών σε όρθια θέση με σφιχτά κλεισμένο το κάλυμμα.
- Μην ψεκάζετε εύφλεκτες ουσίες κοντά στο προϊόν, γιατί μπορεί να προκληθεί φωτιά ή έκρηξη.

Οδηγίες για την ασφάλεια και το περιβάλλον

- Μη διατηρείτε μέσα στο ψυγείο εύφλεκτα υλικά και προϊόντα που περιέχουν εύφλεκτο αέριο (σπρέι κλπ.).
- Μην τοποθετείτε πάνω στο προϊόν δοχεία που περιέχουν υγρά. Τυχόν πιπίλισμα νερού πάνω σε εξάρτημα υπό τάση μπορεί να προκαλέσει ηλεκτροπληξία και κίνδυνο φωτιάς.
- Η έκθεση του προϊόντος σε βροχή, χιόνι, ηλιακή ακτινοβολία και άνεμο θα προκαλέσει ηλεκτρικό κίνδυνο. Όταν αλλάζετε θέση στο προϊόν, μην το τραβήξετε από τη λαβή της πόρτας. Η λαβή μπορεί να αποκολληθεί.
- Προσέξτε να αποφύγετε την παγίδευση οποιουδήποτε τμήματος των χεριών ή του σώματός σας σε οποιοδήποτε από τα κινούμενα μέρη στο εσωτερικό του προϊόντος.
- Μην ανεβαίνετε και μη στηρίζετε στην πόρτα, τα συρτάρια και παρόμοια μέρη του ψυγείου. Κάτι τέτοιο θα προκαλέσει πτώση του προϊόντος και ζημιά στα μέρη της συσκευής.
- Προσέξτε να μην παγιδευτεί το καλώδιο ρεύματος.

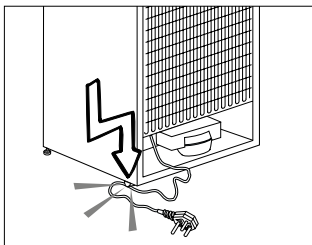

1.1.1 Προειδοποίηση HC

- Αν το προϊόν περιλαμβάνει ψυκτικό σύστημα που χρησιμοποιεί το αέριο R600a, προσέξτε να αποφύγετε την πρόκληση ζημιάς στο ψυκτικό σύστημα και στους σωλήνες τους όταν χρησιμοποιείτε και μεταφέρετε το προϊόν. Αυτό το αέριο είναι εύφλεκτο. Αν έχει υποστεί ζημιά το ψυκτικό σύστημα, κρατήστε το προϊόν μακριά από πηγές φλόγας ή σπινθήρες και αερίστε αμέσως το δωμάτιο.



Η ετικέτα στην εσωτερική αριστερή πλευρά υποδεικνύει τον τύπο αερίου που χρησιμοποιείται στο προϊόν.

1.1.2 Για μοντέλα με διανομέα νερού

- Η μέγιστη πίεση για την είσοδο κρύου νερού θα είναι 90 psi (6,2 bar). Αν η πίεση νερού υπερβαίνει τα 80 psi (5,5 bar), χρησιμοποιήστε μια βαλβίδα περιορισμού πίεσης στο σύστημα παροχής νερού σας. Αν δεν γνωρίζετε πώς να ελέγξετε την πίεση νερού, ζητήστε τη βοήθεια επαγγελματία υδραυλικού.
- Αν υπάρχει κίνδυνος φαινομένου υδραυλικού πλήγματος (απότομη μεταβολής πίεσης του νερού) στην εγκατάστασή σας, πάντα να χρησιμοποιείτε στην εγκατάσταση εξοπλισμό αποτροπής του υδραυλικού πλήγματος. Συμβουλευτείτε επαγγελματίες υδραυλικούς αν δεν είστε σίγουροι ότι δεν

Οδηγίες για την ασφάλεια και το περιβάλλον

υπάρχει φαινόμενο υδραυλικού πλήγματος στην εγκατάστασή σας.

- Μην εγκαταστήσετε στην είσοδο ζεστού νερού. Λάβετε μέτρα προφύλαξης έναντι του κινδύνου να παγώσουν οι εύκαμπτοι σωλήνες. Η περιοχή θερμοκρασιών νερού λειτουργίας είναι από ελάχιστη 0,6 °C (33 °F) έως μέγιστη 38 °C (100 °F).
- Να χρησιμοποιείτε μόνο πόσιμο νερό.
- Να χρησιμοποιείτε μόνο πόσιμο νερό.

1.2. Προβλεπόμενη χρήση

- Αυτό το προϊόν έχει σχεδιαστεί για οικιακή χρήση. Δεν προορίζεται για επαγγελματική χρήση.
- Το προϊόν θα πρέπει να χρησιμοποιείται μόνο για τη φύλαξη τροφίμων και ποτών.
- Μη διατηρείτε μέσα στο ψυγείο ευαίσθητα προϊόντα που χρειάζονται ελεγχόμενες θερμοκρασίες (εμβόλια, φάρμακα ευαίσθητα στη θερμοκρασία, ιατρικά υλικά κλπ.).
- Ο κατασκευαστής δεν αποδέχεται καμία ευθύνη για οποιαδήποτε ζημία λόγω κακής χρήσης ή κακής μεταχείρισης.
- Γνήσια ανταλλακτικά θα είναι διαθέσιμα για 10 έτη από την ημερομηνία αγοράς του προϊόντος.

1.3. Ασφάλεια των παιδιών

- Κρατάτε τα υλικά συσκευασίας μακριά από τα παιδιά.

- Μην επιτρέπετε σε παιδιά να παίζουν με το προϊόν.
- Αν η πόρτα του προϊόντος περιλαμβάνει κλειδαριά, κρατάτε το κλειδί μακριά από παιδιά.

1.4. Συμμόρφωση με την Οδηγία περί αποβλήτων ηλεκτρικού και ηλεκτρονικού εξοπλισμού (ΑΗΗΕ) και τελική διάθεση του προϊόντος:

Το προϊόν αυτό συμμορφώνεται με την Οδηγία της Ευρωπαϊκής Ένωσης περί αποβλήτων ηλεκτρικού και ηλεκτρονικού εξοπλισμού (ΑΗΗΕ) (2012/19/ΕΕ). Το προϊόν φέρει σύμβολο ταξινόμησης για απόβλητα ηλεκτρικού και ηλεκτρονικού εξοπλισμού (ΑΗΗΕ).



Αυτό το σύμβολο υποδεικνύει ότι το προϊόν αυτό δεν πρέπει να απορριφθεί μαζί με τα υπόλοιπα οικιακά απορρίμματα στο τέλος της ωφέλιμης ζωής του. Η χρησιμοποιημένη συσκευή πρέπει να επιστραφεί σε επίσημο σημείο συλλογής για ανακύκλωση ηλεκτρικών και ηλεκτρονικών συσκευών. Για να βρείτε αυτά τα σημεία συλλογής επικοινωνήστε με τις τοπικές σας αρχές ή με το κατάστημα όπου αγοράσατε το προϊόν. Κάθε νοικοκυριό παίζει σημαντικό ρόλο στην ανάκτηση και την ανακύκλωση παλιών συσκευών. Η σωστή απόρριψη της χρησιμοποιημένης συσκευής συμβάλλει στην αποτροπή ενδεχόμενων αρνητικών συνεπειών για το περιβάλλον και την ανθρώπινη υγεία.

1.5. Συμμόρφωση με την Οδηγία περί περιορισμού χρήσης ορισμένων επικίνδυνων ουσιών (RoHS):

Το προϊόν που έχετε προμηθευτεί συμμορφώνεται με την Οδηγία της Ευρωπαϊκής Ένωσης περί περιορισμού χρήσης ορισμένων επικίνδυνων ουσιών (RoHS) (2011/65/ΕΕ). Δεν περιέχει επικίνδυνα και απαγορευμένα υλικά που ορίζονται στην Οδηγία.

Οδηγίες για την ασφάλεια και το περιβάλλον

1.6. Πληροφορίες σχετικά με τη συσκευασία



Τα υλικά συσκευασίας του προϊόντος είναι κατασκευασμένα από ανακυκλώσιμα υλικά σύμφωνα με τους εθνικούς μας κανονισμούς προστασίας του περιβάλλοντος. Μην απορρίψετε τα υλικά συσκευασίας μαζί με τα οικιακά ή άλλα απορρίμματα. Παραδώστε τα στα σημεία συλλογής υλικών συσκευασίας που έχουν καθοριστεί από τις τοπικές αρχές.

2 Ψυγείο

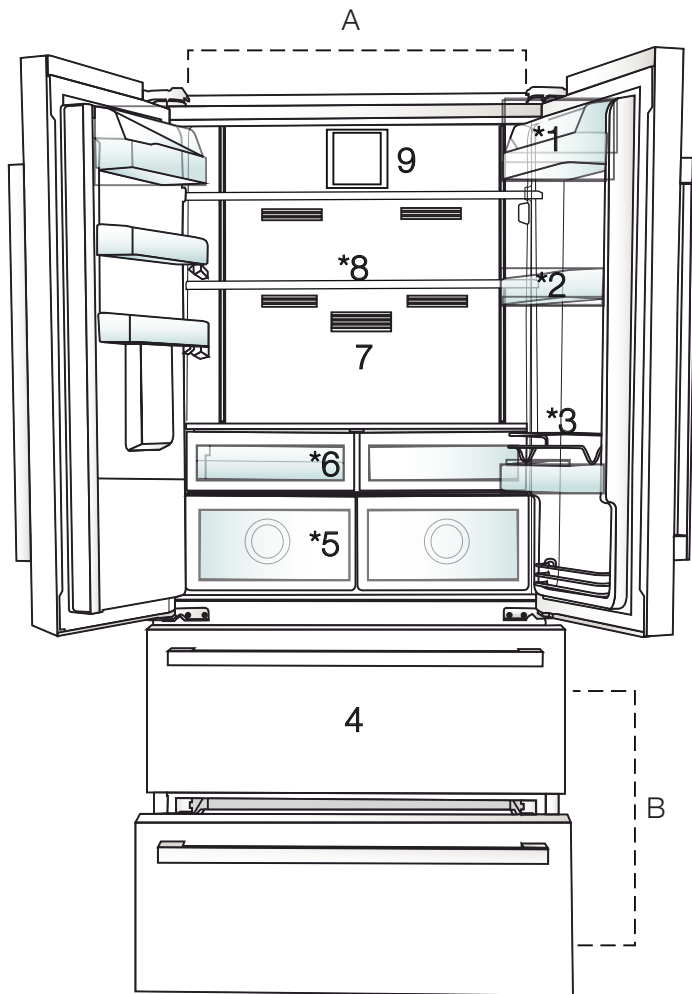

A- Θάλαμος Συντήρησης

B- Θάλαμος Κατάψυξης

1. Ράφι για βούτυρο - τυρί

2. Ράφια θαλάμου συντήρησης

3. Προστατευτικό σύρμα

4. Διαμερίσματα φύλαξης κατεψυγμένων τροφίμων

5. Συρτάρια λαχανικών

6. Διαμέρισμα πρωινού

7. Φίλτρο οσμών

8. Ρυθμιζόμενα γυάλινα ράφια

9. Ανεμιστήρας



*Προαιρετικός εξοπλισμός: Οι εικόνες σε αυτές τις οδηγίες χρήσης είναι σχηματικές και μπορεί να μην ταιριάζουν ακριβώς στο προϊόν σας. Αν το προϊόν σας δεν περιλαμβάνει τα σχετικά εξαρτήματα, οι πληροφορίες αφορούν άλλα μοντέλα.

3 Εγκατάσταση

3.1. Σωστή θέση εγκατάστασης

Για την εγκατάσταση του προϊόντος, απευθυνθείτε στο Εξουσιοδοτημένο σέρβις. Για να ετοιμάσετε το προϊόν για εγκατάσταση, ανατρέξτε στις πληροφορίες των οδηγιών χρήσης και βεβαιωθείτε ότι οι παροχές ρεύματος και νερού είναι σύμφωνες με τις απαιτήσεις. Διαφορετικά, καλέστε ηλεκτρολόγο και/ή υδραυλικό για την απαιτούμενη προετοιμασία των παροχών.



ΠΡΟΕΙΔΟΠΟΙΗΣΗ: Ο κατασκευαστής δεν αποδέχεται καμία ευθύνη για οποιαδήποτε ζημία προκύψει από εργασίες που εκτελέστηκαν από μη εξουσιοδοτημένα άτομα.



ΠΡΟΕΙΔΟΠΟΙΗΣΗ: Το καλώδιο ρεύματος του προϊόντος πρέπει να είναι αποσυνδεδεμένο από την πρίζα κατά την εγκατάσταση. Σε αντίθετη περίπτωση, μπορεί να προκληθεί θάνατος ή σοβαροί τραυματισμοί!



ΠΡΟΕΙΔΟΠΟΙΗΣΗ: Αν το άνοιγμα της πόρτας του δωματίου είναι πολύ μικρό για να περάσει το προϊόν, αφαιρέστε την πόρτα και γυρίστε το προϊόν στο πλάι. Αν και αυτό δεν ωφελήσει, απευθυνθείτε στο εξουσιοδοτημένο σέρβις.

- Τοποθετήστε το προϊόν σε επίπεδη επιφάνεια, για να αποφύγετε κραδασμούς.
- Τοποθετήστε το προϊόν τουλάχιστον 30 cm μακριά από σύμπα, συσκευή κουζίνας και παρόμοιες πηγές θερμότητας και τουλάχιστον 5 cm από ηλεκτρικούς φούρνους.
- Μην εκθέτετε το προϊόν σε άμεση ηλιακή ακτινοβολία και μην το κρατάτε σε περιβάλλον με υγρασία.
- Το προϊόν σας χρειάζεται επαρκή κυκλοφορία αέρα για να λειτουργεί αποδοτικά. Αν το προϊόν πρόκειται να τοποθετηθεί μέσα σε εσοχή τοίχου, μην παραλείψετε να αφήσετε ελεύθερη απόσταση τουλάχιστον 5 cm ανάμεσα στο προϊόν και την οροφή, τον πίσω τοίχο και τους πλευρικούς τοίχους.
- Αν το προϊόν πρόκειται να τοποθετηθεί μέσα σε εσοχή τοίχου, μην παραλείψετε να αφήσετε ελεύθερη απόσταση τουλάχιστον 5 cm ανάμεσα στο προϊόν και την οροφή,

Ψυγείο / Οδηγίες Χρήσης

τον πίσω τοίχο και τους πλευρικούς τοίχους. Ελέγξτε αν υπάρχει στη θέση του το εξάρτημα προστασίας της απόστασης από τον πίσω τοίχο (αν παρέχεται με το προϊόν). Αν το εξάρτημα δεν είναι διαθέσιμο, ή αν έχει χαθεί ή πέσει, ρυθμίστε τη θέση του προϊόντος έτσι ώστε να παραμένει διάκενο τουλάχιστον 5 cm ανάμεσα στην πίσω επιφάνεια του προϊόντος και τον τοίχο του δωματίου. Το διάκενο στην πίσω πλευρά είναι σημαντικό για την αποδοτική λειτουργία του προϊόντος.

- Μην εγκαταστήσετε το προϊόν σε περιβάλλον με θερμοκρασία κάτω από -5°C .

3.2. Τοποθέτηση των πλαστικών αποστατών

Χρησιμοποιήστε τους πλαστικούς αποστάτες που παρέχονται με το προϊόν για να διασφαλίσετε επαρκή χώρο κυκλοφορίας αέρα ανάμεσα στο προϊόν και στον τοίχο.

1. Για να τοποθετήσετε τους αποστάτες, αφαιρέστε τις βίδες από το προϊόν και χρησιμοποιήστε τις βίδες που συνοδεύουν τους αποστάτες.

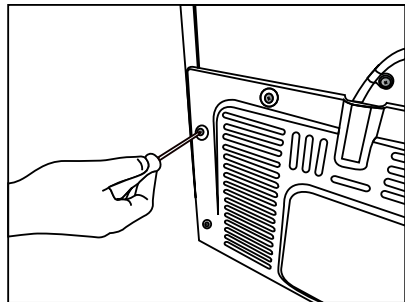

2. Τοποθετήστε τους 2 πλαστικούς αποστάτες πάνω στο κάλυμμα αερισμού που φαίνεται στο σημείο j στην εικόνα.

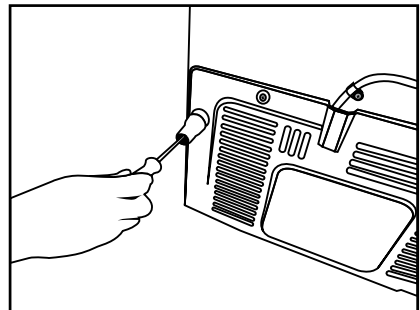

3.3. Ρύθμιση των ποδιών

Αν το προϊόν δεν έχει ισορροπήσει καλά στη θέση του, ρυθμίστε τα μπροστινά ρυθμιζόμενα πόδια περιστρέφοντάς τα δεξιά ή αριστερά.

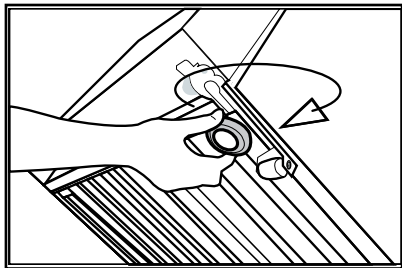

3.4. Σύνδεση ρεύματος

	ΠΡΟΕΙΔΟΠΟΙΗΣΗ: Μη χρησιμοποιείτε καλώδια επέκτασης ή πολύπριζα για τη σύνδεση ρεύματος.
	ΠΡΟΕΙΔΟΠΟΙΗΣΗ: Αν το καλώδιο έχει υποστεί ζημιά, πρέπει να αντικατασταθεί από το εξουσιοδοτημένο σέρβις.
	Όταν τοποθετείτε δύο ψυγεία το ένα δίπλα στο άλλο, αφήστε απόσταση τουλάχιστον 4 cm ανάμεσα στις δύο μονάδες.

- Η εταιρεία μας δεν θα αναλάβει ευθύνη για οποιεσδήποτε ζημιές λόγω χρήσης του προϊόντος χωρίς γείωση και χωρίς σύνδεση ρεύματος που συμμορφώνεται με τους εθνικούς κανονισμούς.
- Το φως του καλωδίου ρεύματος πρέπει να είναι εύκολα προσπελάσιμο μετά την εγκατάσταση.
- Μη χρησιμοποιείτε πολύπριζο με ή χωρίς καλώδιο επέκτασης ανάμεσα στην πρίζα τοίχου και στο ψυγείο.

3.5. Σύνδεση νερού (Προαίρ.)

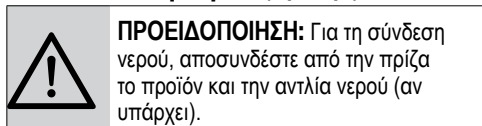

ΠΡΟΕΙΔΟΠΟΙΗΣΗ: Για τη σύνδεση νερού, αποσυνδέστε από την πρίζα το προϊόν και την αντλία νερού (αν υπάρχει).

Οι συνδέσεις του προϊόντος σε δίκτυο νερού, φίλτρο και φιάλη νερού, πρέπει να γίνει από εξουσιοδοτημένο σέρβις. Το προϊόν μπορεί να συνδεθεί σε φιάλη νερού ή απευθείας στο δίκτυο νερού, ανάλογα με το μοντέλο. Για να πραγματοποιήσετε τη σύνδεση, πρέπει πρώτα να συνδέσετε τον εύκαμπτο σωλήνα νερού στο προϊόν.

Ελέγξτε για να δείτε ότι μαζί με το προϊόν σας παρέχονται τα ακόλουθα εξαρτήματα:

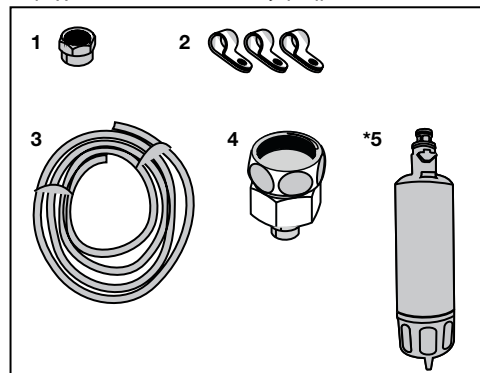

1. Σύνδεσμος (1 τεμάχιο): Χρησιμοποιείται για τη σύνδεση του εύκαμπτου σωλήνα νερού στην πίσω πλευρά του προϊόντος.
2. Κλιπ εύκαμπτου σωλήνα (3 τεμάχια): Χρησιμοποιείται για τη στερέωση του εύκαμπτου σωλήνα νερού στον τοίχο.
3. Εύκαμπτος σωλήνας νερού (1 τεμάχιο, 5 μέτρα, διάμετρος 1/4 ίντσας): Χρησιμοποιείται για τη σύνδεση νερού.
4. Προσαρμογέας βρύσης (1 τεμάχιο): Περιλαμβάνει ένα πορώδες φίλτρο και χρησιμοποιείται για σύνδεση στην παροχή κρύου νερού ύδρευσης.
5. Φίλτρο νερού (1 τεμάχιο *προαίρ.): Χρησιμοποιείται για τη σύνδεση του προϊόντος στο δίκτυο νερού. Το φίλτρο νερού δεν απαιτείται αν διατίθεται σύνδεση φιάλης νερού.

Εγκατάσταση

3.6. Σύνδεση του εύκαμπτου σωλήνα νερού στο προϊόν

Για να συνδέσετε τον εύκαμπτο σωλήνα νερού στο προϊόν, ακολουθήστε τις παρακάτω οδηγίες.

1. Αφαιρέστε το σύνδεσμο στον προσαρμογέα ακροφυσίου του εύκαμπτου σωλήνα στην πίσω πλευρά του προϊόντος και περάστε τον εύκαμπτο σωλήνα μέσα από το σύνδεσμο.

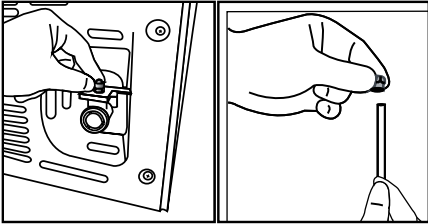

2. Σπρώξτε τον εύκαμπτο σωλήνα νερού κάτω σφιχτά και συνδέστε τον στον προσαρμογέα ακροφυσίου εύκαμπτου σωλήνα.

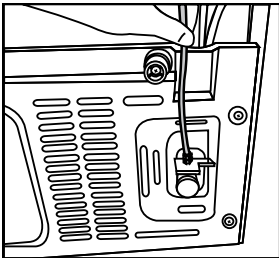

3. Σφίξτε το σύνδεσμο με το χέρι για να τον στερεώσετε στον προσαρμογέα ακροφυσίου εύκαμπτου σωλήνα. Μπορείτε επίσης να σφίξετε το σύνδεσμο με κλειδί σωλήνων ή πένσα.

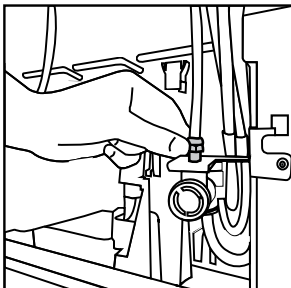

4. Συνδέστε το άλλο άκρο του εύκαμπτου σωλήνα στο δίκτυο νερού (βλέπε ενότητα 3.7) ή για να χρησιμοποιήσετε φιάλη νερού, στην αντλία νερού (βλέπε ενότητα 3.8).

3.7. Σύνδεση στο δίκτυο νερού (Προαίρ.)

Για να χρησιμοποιήσετε το προϊόν συνδεδεμένο στην παροχή κρύου νερού ύδρευσης, πρέπει να εγκατασταθεί ένας στάνταρ σύνδεσμος βαλβίδας 1/2" στην παροχή κρύου νερού ύδρευσης του σπιτιού σας. Αν ο σύνδεσμος δεν είναι διαθέσιμος, ή αν δεν είστε βέβαιοι τι πρέπει να κάνετε, καλέστε έναν εξειδικευμένο υδραυλικό.

1. Αποσυνδέστε το σύνδεσμο (1) από τον προσαρμογέα βρύσης (2).

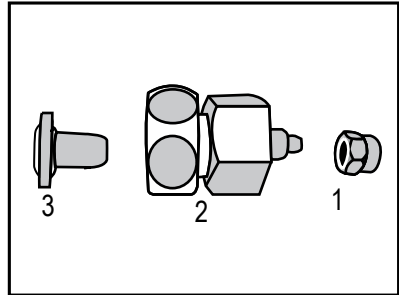

2. Συνδέστε τον προσαρμογέα βρύσης στο διακόπτη νερού δικτύου.

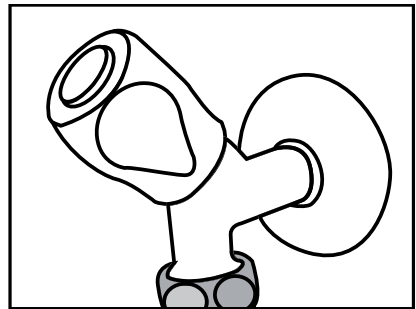

3. Συνδέστε το σύνδεσμο γύρω από τον εύκαμπτο σωλήνα νερού.

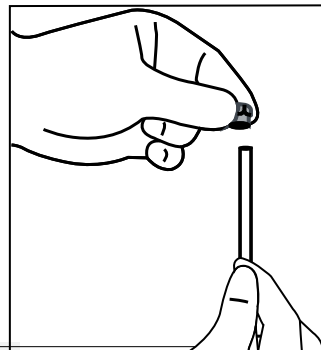

Εγκατάσταση

4. Συνδέστε το σύνδεσμο στον προσαρμογέα βρύσης και σφίξτε με το χέρι / με εργαλείο.

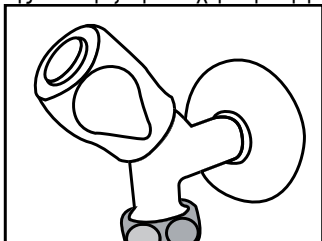

2. Συνδέστε το άλλο άκρο του εύκαμπτου σωλήνα νερού στην αντλία νερού σπρώχνοντας τον εύκαμπτο σωλήνα μέσα στην είσοδο εύκαμπτου σωλήνα της αντλίας.

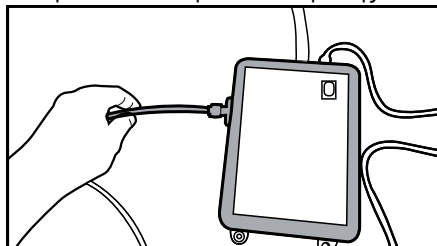

5. Για να αποφύγετε ζημιά, μετατόπιση ή αθέλητη αποσύνδεση του εύκαμπτου σωλήνα, χρησιμοποιήστε τα παρεχόμενα κλιπ για να στερεώσετε τον εύκαμπτο σωλήνα νερού όπως ενδείκνυται.

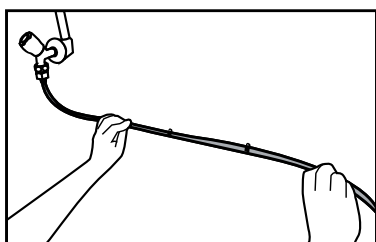

3. Τοποθετήστε και στερεώστε τον εύκαμπτο σωλήνα της αντλίας μέσα στη φιάλη νερού.

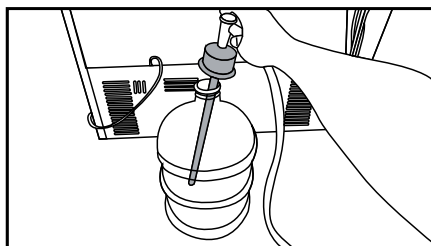

4. Αφού γίνει η σύνδεση, συνδέστε την αντλία νερού στην πρίζα και θέστε τη σε λειτουργία.



ΠΡΟΕΙΔΟΠΟΙΗΣΗ: Αφού ανοίξετε το διακόπτη νερού, βεβαιωθείτε ότι δεν υπάρχει διαρροή νερού στα δύο άκρα του εύκαμπτου σωλήνα νερού. Σε περίπτωση διαρροής, κλείστε το διακόπτη και σφίξτε όλες τις συνδέσεις χρησιμοποιώντας ένα κλειδί σωλήνων ή πένσα.



Περιμένετε 2-3 λεπτά αφού θέσετε σε λειτουργία την αντλία, για να επιτευχθεί η επιθυμητή απόδοση.



Για τη σύνδεση του νερού ανατρέξτε και στις οδηγίες χρήσης της αντλίας.



Όταν χρησιμοποιείτε φιάλη νερού, δεν απαιτείται φίλτρο νερού.

3.8. Για προϊόντα που χρησιμοποιούν φιάλη νερού (Προαίρ.)

Για να χρησιμοποιήσετε φιάλη για τη σύνδεση νερού του προϊόντος, πρέπει να χρησιμοποιηθεί η αντλία νερού που συνιστάται από το εξουσιοδοτημένο σέρβις.

1. Συνδέστε το ένα άκρο του εύκαμπτου σωλήνα νερού που παρέχεται με την αντλία στο προϊόν (βλέπε 3.6) και ακολουθήστε τις παρακάτω οδηγίες.

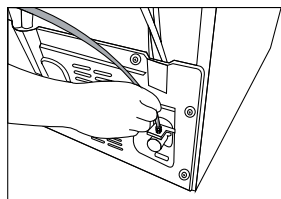

3.9 Φίλτρο νερού (Προαίρ.)

Το προϊόν μπορεί να έχει εσωτερικό ή εξωτερικό φίλτρο, ανάλογα με το μοντέλο. Για να συνδέσετε το φίλτρο νερού, ακολουθήστε τις παρακάτω οδηγίες.

Εγκατάσταση

3.9.1. Στερέωση εξωτερικού φίλτρου στον τοίχο (προαιρε.)



ΠΡΟΕΙΔΟΠΟΙΗΣΗ: Μη στερεώσετε το φίλτρο πάνω στο προϊόν.

Ελέγξτε για να δείτε ότι μαζί με το προϊόν σας παρέχονται τα ακόλουθα εξαρτήματα:

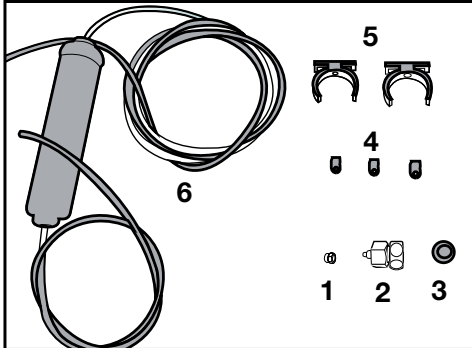

1. Σύνδεσμος (1 τεμάχιο): Χρησιμοποιείται για τη σύνδεση του εύκαμπτου σωλήνα νερού στην πίσω πλευρά του προϊόντος.
 2. Προσαρμογέας βρύσης (1 τεμάχιο): Χρησιμοποιείται για τη σύνδεση παροχής κρύου νερού.
 3. Πορώδες φίλτρο (1 τεμάχιο):
 4. Κλιπ εύκαμπτου σωλήνα (3 τεμάχια): Χρησιμοποιείται για τη στερέωση του εύκαμπτου σωλήνα νερού στον τοίχο.
 5. Βάση σύνδεσης φίλτρου (2 τεμάχια): Χρησιμοποιείται για τη στερέωση του φίλτρου στον τοίχο.
 6. Φίλτρο νερού (1 τεμάχιο): Χρησιμοποιείται για τη σύνδεση του προϊόντος στο δίκτυο νερού. Το φίλτρο νερού δεν είναι απαραίτητο αν χρησιμοποιείτε σύνδεση φιάλης νερού.
1. Συνδέστε τον προσαρμογέα βρύσης στο διακόπτη νερού δικτύου.
 2. Προσδιορίστε τη θέση στερέωσης του εξωτερικού φίλτρου. Στερεώστε στον τοίχο τη βάση σύνδεσης φίλτρου (5).

3. Τοποθετήστε το φίλτρο σε όρθια θέση πάνω στη βάση σύνδεσης φίλτρου, όπως δείχνει η ετικέτα. (6)

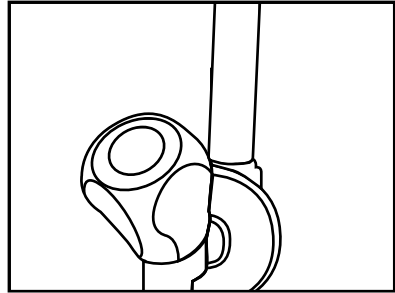

4. Συνδέστε τον εύκαμπο σωλήνα νερού από το πάνω μέρος του φίλτρου στον προσαρμογέα σύνδεσης νερού του προϊόντος (βλέπε 3.6.)

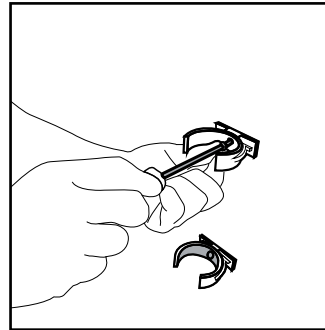

Αφού γίνει η σύνδεση, θα πρέπει να μοιάζει με την παρακάτω εικόνα.

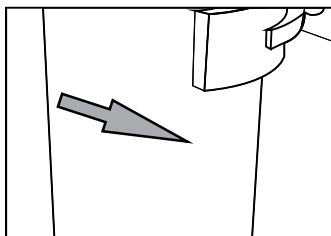
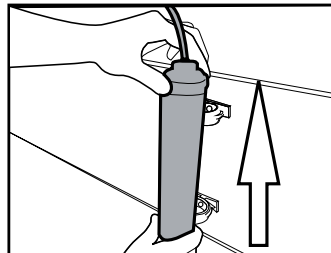

Εγκατάσταση

3.9.2. Εσωτερικό φίλτρο

Το εσωτερικό φίλτρο που παρέχεται με το προϊόν δεν έχει εγκατασταθεί κατά την παράδοση. Παρακαλούμε ακολουθήστε τις παρακάτω οδηγίες για να εγκαταστήσετε το φίλτρο.

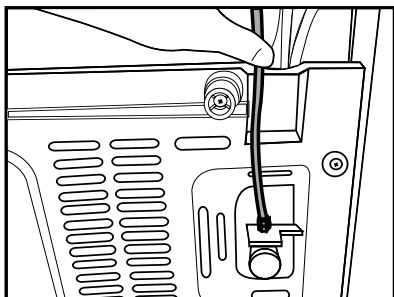

Γραμμή νερού:

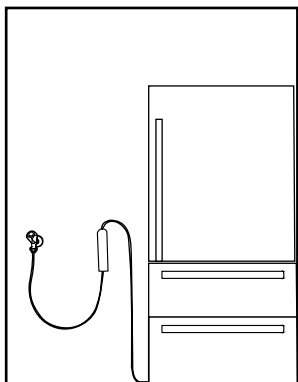

Γραμμή φιάλης νερού:

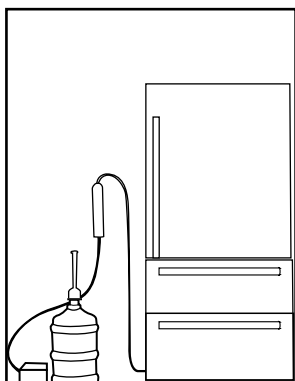

1. Κατά την εγκατάσταση του φίλτρου πρέπει να είναι ενεργή η ένδειξη “Παραγωγή πάγου ανενεργή” (Ice Off). Αλλάξτε την ένδειξη ON-OFF χρησιμοποιώντας το κουμπί “Πάγος” (Ice) στην οθόνη.

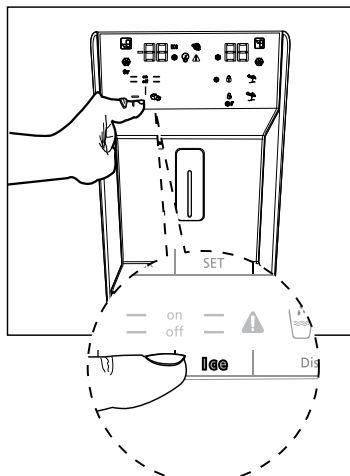

2. Τραβήξτε και αφαιρέστε το κάλυμμα παράκαμψης φίλτρου νερού.



Μπορεί να τρέξουν λίγες σταγόνες νερού αφού αφαιρέσετε το κάλυμμα, αυτό είναι φυσιολογικό.



Μετά τη σύνδεση του φίλτρου, μη χρησιμοποιήσετε τα πρώτα 10 ποτήρια νερού.

Εγκατάσταση

3. Τοποθετήστε το κάλυμμα φίλτρου νερού μέσα στο μηχανισμό και πιέστε το να ασφαλίσει στη θέση του.
4. Πατήστε πάλι το κουμπί “Πάγος” (Ice) στην οθόνη για να ακυρώσετε τη λειτουργία “Παραγωγή πάγου ανενεργή” (Ice Off).

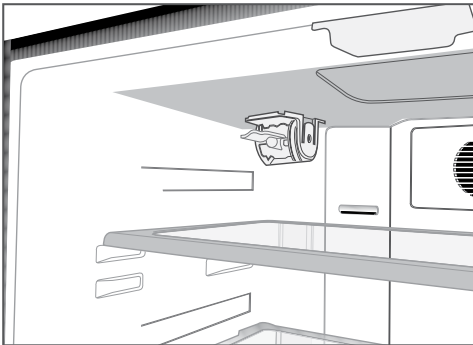
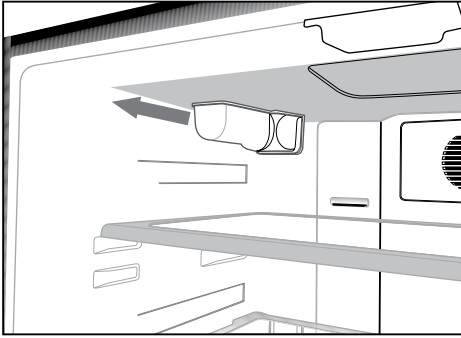

Το φίλτρο νερού θα καθαρίζει το νερό από ορισμένα ξένα σωματίδια. Δεν θα αφαιρεί τους μικροοργανισμούς από το νερό.



Σχετικά με την περίοδο αντικατάστασης του φίλτρου ανατρέξτε στην ενότητα 5.2.

4.1. Τι να κάνετε για εξοικονόμηση ενέργειας



Η σύνδεση του προϊόντος σε ηλεκτρονικά συστήματα εξοικονόμησης ενέργειας είναι επιβλαβής, γιατί μπορεί να προξενήσει ζημιά στο προϊόν.

- για ελεύθερη συσκευή: “η παρούσα ψυκτική συσκευή δεν προορίζεται να χρησιμοποιηθεί ως εντοιχιζόμενη συσκευή”
- Μην κρατάτε τις πόρτες του ψυγείου ανοικτές για πολλή ώρα.
- Μην τοποθετείτε μέσα στο ψυγείο ζεστά τρόφιμα ή ποτά.
- Μη γεμίζετε υπερβολικά το ψυγείο. Αν εμποδίζετε την εσωτερική ροή του αέρα θα μειωθεί η ψυκτική του ικανότητα.
- Αν θέλετε να αποθηκεύσετε τη μέγιστη ποσότητα τροφίμων στο θάλαμο κατάψυξης του ψυγείου σας, πρέπει να αφαιρέσετε τα πάνω συρτάρια και να τα τοποθετήσετε πάνω στη συρμάτινη σχάρα. Οι τιμές ωφέλιμου όγκου και κατανάλωσης ενέργειας που ορίζονται στην ετικέτα ενεργειακής σήμανσης του ψυγείου μετρήθηκαν μετά την αφαίρεση του πάνω ραφιού του θαλάμου κατάψυξης και του δοχείου πάγου, τα οποία μπορούν να αφαιρεθούν εύκολα με το χέρι. Συνιστάται ιδιαίτερα η χρήση του κάτω συρταριού κατά την τοποθέτηση τροφίμων.
- Επειδή όταν δεν ανοίγονται οι πόρτες της συσκευής δεν θα εισέρχεται απευθείας ζεστός και υγρός αέρας, η συσκευή θα βελτιστοποιεί τη λειτουργία της σε συνθήκες επαρκείς για την προστασία των τροφίμων σας. Λειτουργίες και επί μέρους μονάδες όπως συμπιεστής, ανεμιστήρας, θερμαντήρας, απόψυξη, φωτισμός, οθόνη κλπ. θα λειτουργούν σύμφωνα με τις απαιτήσεις, ώστε να καταναλώνεται η ελάχιστη ενέργεια υπό τις δεδομένες συνθήκες.
- Ανάλογα με τα χαρακτηριστικά του προϊόντος: η απόψυξη των κατεψυγμένων τροφίμων στο θάλαμο συντήρησης θα διασφαλίσει εξοικονόμηση ενέργειας και θα διατηρήσει την ποιότητα των τροφίμων.
- Βεβαιωθείτε ότι τα τρόφιμα δεν είναι σε επαφή με τον αισθητήρα θερμοκρασίας θαλάμου συντήρησης που περιγράφεται παρακάτω.
- Τα τρόφιμα πρέπει να αποθηκεύονται σε συρτάρια στο θάλαμο συντήρησης, ώστε να παρέχεται εξοικονόμηση ενέργειας και τα τρόφιμα να διατηρούνται σε καλύτερο περιβάλλον.
- Αποφεύγετε την απευθείας επαφή ανάμεσα στον αισθητήρα θερμοκρασίας στο θάλαμο κατάψυξης και στις συσκευασίες των τροφίμων. Η κατανάλωση ενέργειας μπορεί να αυξηθεί σε περίπτωση επαφής με τον αισθητήρα.

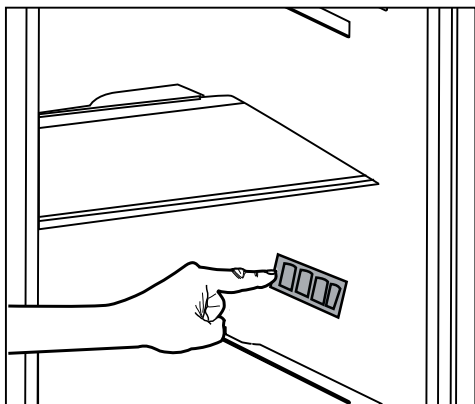

4.2. Πρώτη χρήση

Πριν χρησιμοποιήσετε το ψυγείο σας, βεβαιωθείτε ότι έχουν γίνει οι κατάλληλες προετοιμασίες σύμφωνα με τις οδηγίες στις ενότητες "Οδηγίες για την ασφάλεια και το περιβάλλον" και "Εγκατάσταση".

- Αφήστε το προϊόν να λειτουργήσει για 6 ώρες χωρίς να έχετε τοποθετήσει τρόφιμα και μην ανοίξετε την πόρτα, εκτός αν αυτό είναι απολύτως απαραίτητο.



Όταν ενεργοποιείται ο συμπιεστής θα ακούγεται ένας ήχος. Είναι φυσιολογικό να ακούγεται κάποιος ήχος ακόμα και όταν δεν είναι ενεργός ο συμπιεστής, ο ήχος αυτός οφείλεται στα συμπιεσμένα υγρά και αέρια μέσα στο ψυκτικό σύστημα.



Είναι φυσιολογικό οι μπροστινές πλευρές του ψυγείου να είναι θερμές. Αυτές οι περιοχές είναι σχεδιασμένες να θερμαίνονται για την αποτροπή συμπύκνωσης.



Σε ορισμένα μοντέλα, ο πίνακας ενδείξεων απενεργοποιείται αυτόματα 5 λεπτά μετά το κλείσιμο της πόρτας. Θα ενεργοποιηθεί πάλι όταν ανοιχτεί η πόρτα ή πατηθεί οποιοδήποτε πλήκτρο.

5 Χρήση του προϊόντος

5.1. Πίνακας ενδείξεων

Οι πίνακες ενδείξεων μπορεί να διαφέρουν, ανάλογα με το μοντέλο του προϊόντος.

Οι ηχητικές και οπτικές λειτουργίες του πίνακα ενδείξεων θα σας βοηθούν στη χρήση του ψυγείου.

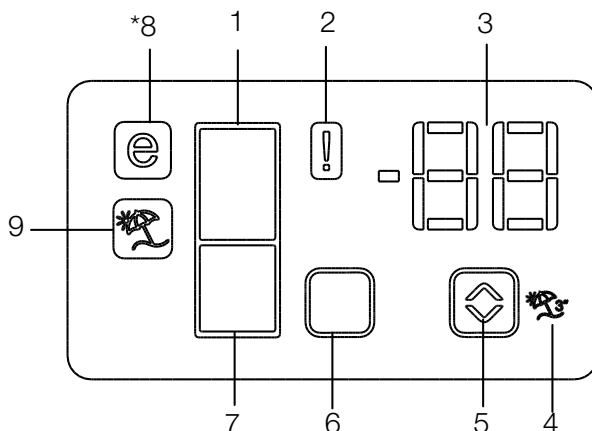

1. Ένδειξη θαλάμου συντήρησης
2. Ένδειξη κατάστασης σφάλματος
3. Ένδειξη θερμοκρασίας
4. Κουμπί λειτουργίας διακοπών
5. Κουμπί ρύθμισης θερμοκρασίας
6. Κουμπί επιλογής θαλάμου
7. Ένδειξη θαλάμου Κατάψυξης
8. Ένδειξη λειτουργίας Οικονομίας
9. Ένδειξη λειτουργίας Διακοπών

***προαιρετικός εξοπλισμός**



***προαιρετικός εξοπλισμός:** Οι εικόνες σε αυτές τις οδηγίες χρήσης είναι σχηματικές και μπορεί να μην ταιριάζουν ακριβώς στο προϊόν σας. Αν το προϊόν σας δεν περιλαμβάνει τα σχετικά εξαρτήματα, οι πληροφορίες αφορούν άλλα μοντέλα.

Χρήση του προϊόντος

1. Ένδειξη θαλάμου συντήρησης

Η λυχνία του θαλάμου συντήρησης θα ανάψει όταν ρυθμίζετε τη θερμοκρασία του θαλάμου συντήρησης.

2. Ένδειξη κατάστασης σφάλματος

Αυτή η ένδειξη θα ενεργοποιηθεί αν το ψυγείο δεν ψύχεται επαρκώς ή σε περίπτωση βλάβης του αισθητήρα. Όταν είναι ενεργή αυτή η ένδειξη, η ένδειξη θερμοκρασίας του θαλάμου κατάψυξης θα δείχνει "E" και η ένδειξη θερμοκρασίας του θαλάμου συντήρησης θα δείχνει τους αριθμούς "1, 2, 3..." κλπ. Οι αριθμοί στην ένδειξη χρησιμεύουν για υπόδειξη του τύπου του σφάλματος στο προσωπικό σέρβις. ()

3. Ένδειξη θερμοκρασίας

Δείχνει τη θερμοκρασία στους θαλάμους κατάψυξης και συντήρησης.

4. Κουμπί λειτουργίας διακοπών

Για να ενεργοποιήσετε αυτή τη λειτουργία, πατήστε και κρατήστε πατημένο για 3 δευτερόλεπτα το κουμπί Διακοπών. Όταν είναι ενεργή η λειτουργία Διακοπών, η ένδειξη θερμοκρασίας θαλάμου συντήρησης δείχνει "- ." και δεν θα υπάρχει ενεργή λειτουργία ψύξης στο θάλαμο συντήρησης. Αυτή η λειτουργία δεν είναι κατάλληλη για διατήρηση τροφίμων στο θάλαμο συντήρησης. Οι άλλοι θάλαμοι θα διατηρήσουν την ψύξη τους σύμφωνα με τη ρυθμισμένη θερμοκρασία του εκάστοτε θαλάμου.

Για να ακυρώσετε αυτή τη λειτουργία, πατήστε πάλι το κουμπί Διακοπών ().

5. Κουμπί ρύθμισης θερμοκρασίας

Η θερμοκρασία του αντίστοιχου θαλάμου μεταβάλλεται στις περιοχές θερμοκρασιών -24 °C... -18 °C και 8 °C...1 °C. ()

6. Κουμπί επιλογής θαλάμου

Χρησιμοποιήστε το κουμπί επιλογής θαλάμου του ψυγείου για εναλλαγή μεταξύ των θαλάμων συντήρησης και κατάψυξης. ()

7. Ένδειξη θαλάμου Κατάψυξης

Η λυχνία του θαλάμου κατάψυξης θα ανάψει όταν ρυθμίζετε τη θερμοκρασία του θαλάμου κατάψυξης.

8. Ένδειξη λειτουργίας Οικονομίας

Δείχνει ότι το ψυγείο είναι σε λειτουργία εξοικονόμησης ενέργειας. Η ένδειξη αυτή θα είναι ενεργή όταν η θερμοκρασία στο θάλαμο κατάψυξης έχει ρυθμιστεί στους -18 °C ().

9. Ένδειξη λειτουργίας Διακοπών

Δείχνει ότι είναι ενεργή η λειτουργία διακοπών. ()

Χρήση του προϊόντος

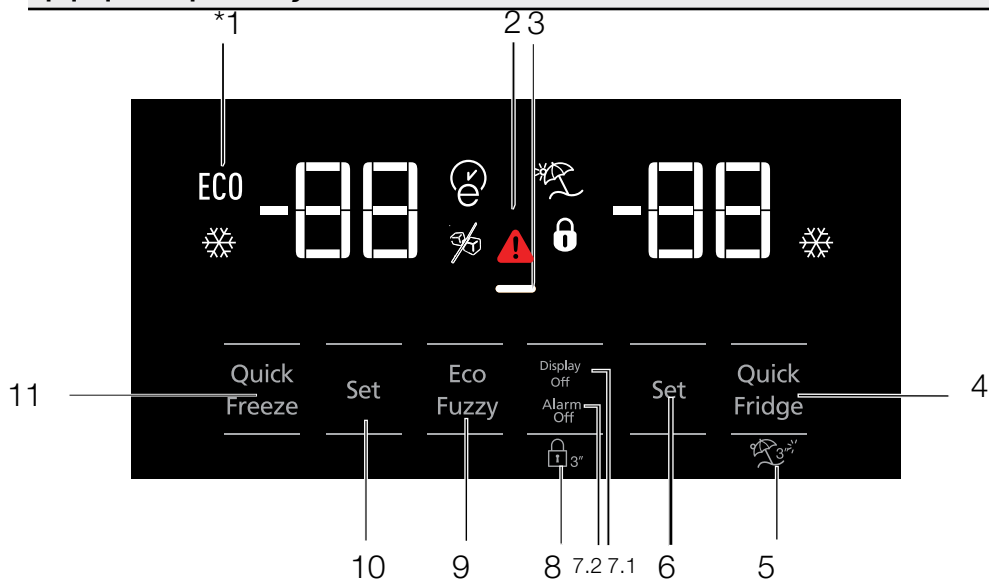

- 1- Οικονομική χρήση
- 2- Ειδοποίηση υψηλής θερμοκρασίας / βλάβης
- 3- Λειτουργία Εξοικονόμησης ενέργειας (απενεργοποίηση ενδείξεων)
- 4- Ταχεία ψύξη
- 5- Λειτουργία διακοπών
- 6- Ρύθμιση θερμοκρασίας θαλάμου συντήρησης
- 7- Εξοικονόμηση ενέργειας (ενδείξεις ανενεργές) / Απενεργοποίηση συναγερμού
- 8- Κλείδωμα πληκτρολογίου
- 9- Eco-fuzzy
- 10- Ρύθμιση θερμοκρασίας θαλάμου συντήρησης
- 11- Ταχεία κατάψυξη



***Προαιρετικός εξοπλισμός:** Οι εικόνες σε αυτές τις οδηγίες χρήσης είναι σχηματικές και μπορεί να μην ταιριάζουν ακριβώς στο προϊόν σας. Αν το προϊόν σας δεν περιλαμβάνει τα σχετικά εξαρτήματα, οι πληροφορίες αφορούν άλλα μοντέλα.

Χρήση του προϊόντος

1. Οικονομική χρήση

Η ένδειξη αυτή θα ανάψει όταν ο θάλαμος κατάψυξης έχει οριστεί σε -18°C , την πιο οικονομική ρύθμιση. (ECO) Η ένδειξη οικονομικής χρήσης θα απενεργοποιηθεί όταν επιλεγεί η λειτουργία ταχείας ψύξης ή ταχείας κατάψυξης.

2. Ειδοποίηση υψηλής θερμοκρασίας / βλάβης

Αυτή η ένδειξη () θα ανάψει σε περίπτωση σφαλμάτων θερμοκρασίας ή ειδοποιήσεων για βλάβες. Αν δείτε ότι αυτή η ένδειξη είναι αναμμένη, ανατρέξτε στην ενότητα "προτεινόμενες λύσεις για προβλήματα" σε αυτές τις οδηγίες χρήσης.

Αυτή η ένδειξη ανάβει σε περιπτώσεις ειδοποίησης για διακοπή ρεύματος, προβλήματα υψηλής θερμοκρασίας και σφάλματα. Σε περίπτωση παρατεταμένων διακοπών ρεύματος, η υψηλότερη θερμοκρασία που φθάνει ο χώρος κατάψυξης θα αναβοσβήνει στην ψηφιακή οθόνη. Μετά τον έλεγχο των τροφίμων που βρίσκονται στο θάλαμο κατάψυξης, πατήστε το κουμπί απενεργοποίησης του συναγερμού για να ακυρώσετε την προειδοποίηση.

3. Λειτουργία Εξοικονόμησης ενέργειας (απενεργοποίηση ενδείξεων)

Αν οι πόρτες του προϊόντος διατηρηθούν κλειστές για μεγάλο χρονικό διάστημα, ενεργοποιείται αυτόματα η λειτουργία εξοικονόμησης ενέργειας και ανάβει το σύμβολο εξοικονόμησης ενέργειας. Αν είναι ενεργή η λειτουργία εξοικονόμησης ενέργειας, θα σβήσουν όλα τα σύμβολα από τον πίνακα ενδείξεων εκτός από το σύμβολο εξοικονόμησης ενέργειας. Όταν είναι ενεργή η λειτουργία Εξοικονόμησης ενέργειας, αν πατήσετε οποιοδήποτε κουμπί ή αν ανοίξετε την πόρτα, θα ακυρωθεί η λειτουργία εξοικονόμησης ενέργειας και τα σύμβολα στην οθόνη θα επιστρέψουν στο κανονικό.

Η λειτουργία εξοικονόμησης ενέργειας είναι ενεργοποιημένη κατά την παράδοση από το εργοστάσιο και δεν μπορεί να ακυρωθεί.

4. Ταχεία ψύξη

Όταν είναι ενεργοποιημένη η λειτουργία ταχείας ψύξης, θα ανάψει η ένδειξη ταχείας ψύξης () και η ένδειξη θερμοκρασίας συντήρησης θα εμφανίζει την τιμή 1. Πατήστε πάλι το κουμπί Ταχείας ψύξης για να ακυρώσετε αυτή τη λειτουργία. Η ένδειξη Ταχείας ψύξης θα απενεργοποιηθεί και θα επιστρέψει στην κανονική ρύθμιση. Η λειτουργία ταχείας ψύξης θα ακυρωθεί αυτόματα μετά από 1 ώρα, εκτός αν ακυρωθεί νωρίτερα από τον χρήστη. Για να ψύξετε μια μεγάλη ποσότητα νωπών τροφίμων, πατήστε το κουμπί ταχείας ψύξης πριν τοποθετήσετε τα τρόφιμα στο θάλαμο συντήρησης.



5. Λειτουργία διακοπών

Για να ενεργοποιήσετε τη λειτουργία Διακοπές, πιέστε το κουμπί Ταχείας Ψύξης (αριθ. 3) για 3 δευτερόλεπτα. Έτσι θα ενεργοποιηθεί η ένδειξη λειτουργίας Διακοπών (). Όταν είναι ενεργή η λειτουργία Διακοπών, η ένδειξη θερμοκρασίας θαλάμου συντήρησης δείχνει "- -" και δεν θα υπάρχει ενεργή λειτουργία ψύξης στο θάλαμο συντήρησης. Αυτή η λειτουργία δεν είναι κατάλληλη για διατήρηση τροφίμων στο θάλαμο συντήρησης. Οι άλλοι θάλαμοι θα διατηρήσουν την ψύξη τους σύμφωνα με τη ρυθμισμένη θερμοκρασία του εκάστοτε θαλάμου. Για να ακυρώσετε αυτή τη λειτουργία, πατήστε πάλι το κουμπί λειτουργίας διακοπών.

6. Ρύθμιση θερμοκρασίας θαλάμου συντήρησης

Αφού πατήσετε το, η θερμοκρασία θαλάμου συντήρησης μπορεί να ρυθμιστεί αντίστοιχα σε τιμή θερμοκρασίας 8,7,6,5,4,3,2 και 1 αντίστοιχα.

7. 1 Εξοικονόμηση ενέργειας (ενδείξεις ανενεργές)

Αν πατήσετε αυτό το κουμπί () θα ανάψει η ένδειξη εξοικονόμησης ενέργειας () και θα ενεργοποιηθεί η λειτουργία Εξοικονόμησης

Χρήση του προϊόντος

ενέργειας. Η ενεργοποίηση της λειτουργίας εξοικονόμησης ενέργειας θα απενεργοποιήσει όλες τις άλλες ενδείξεις στον πίνακα ενδείξεων. Όταν είναι ενεργή η λειτουργία εξοικονόμησης ενέργειας, αν πατήσετε οποιοδήποτε κουμπί ή ανοίξετε την πόρτα θα απενεργοποιηθεί η λειτουργία εξοικονόμησης ενέργειας και οι ενδείξεις στον πίνακα θα επιστρέψουν στο κανονικό. Αν πατήσετε πάλι αυτό το κουμπί (—) θα σβήσει η ένδειξη εξοικονόμησης ενέργειας και θα απενεργοποιηθεί η λειτουργία εξοικονόμησης ενέργειας.

7.2 Απενεργοποίηση συναγερμού:

Σε περίπτωση συναγερμού διακοπής ρεύματος/ υψηλής θερμοκρασίας, αφού ελέγξετε τα τρόφιμα που βρίσκονται στο θάλαμο κατάψυξης πιάστε το κουμπί απενεργοποίησης του συναγερμού για να απενεργοποιήσετε την ειδοποίηση.

8. Κλειδωμα πληκτρολογίου

Πιάστε το κουμπί απενεργοποίησης οθόνης (αριθ. 6), ταυτόχρονα για 3 δευτερόλεπτα. Το σήμα κλειδώματος πληκτρολογίου () θα ανάψει και θα ενεργοποιηθεί το κλειδωμα του πληκτρολογίου, τα κουμπιά είναι θα ανενεργά όταν θα έχει ενεργοποιηθεί το κλειδωμα πληκτρολογίου. Πιάστε ξανά ταυτόχρονα το κουμπί απενεργοποίησης οθόνης για 3 δευτερόλεπτα. Το σήμα κλειδώματος πληκτρολογίου θα σβήσει και θα απενεργοποιηθεί η λειτουργία κλειδώματος πληκτρολογίου. Πιάστε το κουμπί απενεργοποίησης οθόνης ώστε να αποφύγετε τυχόν μεταβολές των ρυθμίσεων θερμοκρασίας του ψυγείου.

9. Eco-fuzzy

Για να ενεργοποιήσετε τη λειτουργία eco-fuzzy, πατήστε και κρατήστε πατημένο για 1 δευτερόλεπτα το κουμπί eco-fuzzy. Όταν είναι ενεργή αυτή η λειτουργία, η κατάψυξη θα μεταβεί

σε οικονομική λειτουργία μετά από τουλάχιστον 6 ώρες και θα ανάψει η ένδειξη οικονομικής χρήσης. (E) Για να απενεργοποιήσετε τη λειτουργία eco-fuzzy, πατήστε και κρατήστε πατημένο για 3 δευτερόλεπτα το κουμπί της λειτουργίας eco-fuzzy.

Η ένδειξη θα ανάψει μετά από 6 ώρες όταν είναι ενεργή η λειτουργία eco-fuzzy.

10. Ρύθμιση θερμοκρασίας θαλάμου συντήρησης

Η θερμοκρασία στο θάλαμο κατάψυξης είναι ρυθμιζόμενη. Αν πατήσετε το θα ενεργοποιηθεί η δυνατότητά σας ρύθμισης της θερμοκρασίας θαλάμου κατάψυξης σε -18, -19, -20, -21, -22, -23 και -24 βαθμούς.

11. Ταχεία κατάψυξη

Για ταχεία κατάψυξη, πατήστε το . Έτσι θα ενεργοποιηθεί η ένδειξη ταχείας κατάψυξης (XX). Όταν είναι ενεργοποιημένη η λειτουργία ταχείας κατάψυξης, θα ανάψει η ένδειξη ταχείας κατάψυξης (XX) και η ένδειξη θερμοκρασίας θαλάμου κατάψυξης θα εμφανίζει την τιμή -27. Πατήστε πάλι το κουμπί Ταχείας κατάψυξης (XX) για να ακυρώσετε αυτή τη λειτουργία. Η ένδειξη Ταχείας κατάψυξης θα απενεργοποιηθεί και θα επιστρέψει στην κανονική ρύθμιση. Η λειτουργία ταχείας κατάψυξης θα ακυρωθεί αυτόματα μετά από 24 ώρες, εκτός αν ακυρωθεί νωρίτερα από το χρήστη. Για να καταψύξετε μια μεγάλη ποσότητα νωπών τροφίμων, πατήστε το κουμπί ταχείας κατάψυξης πριν τοποθετήσετε τα τρόφιμα στο θάλαμο κατάψυξης.

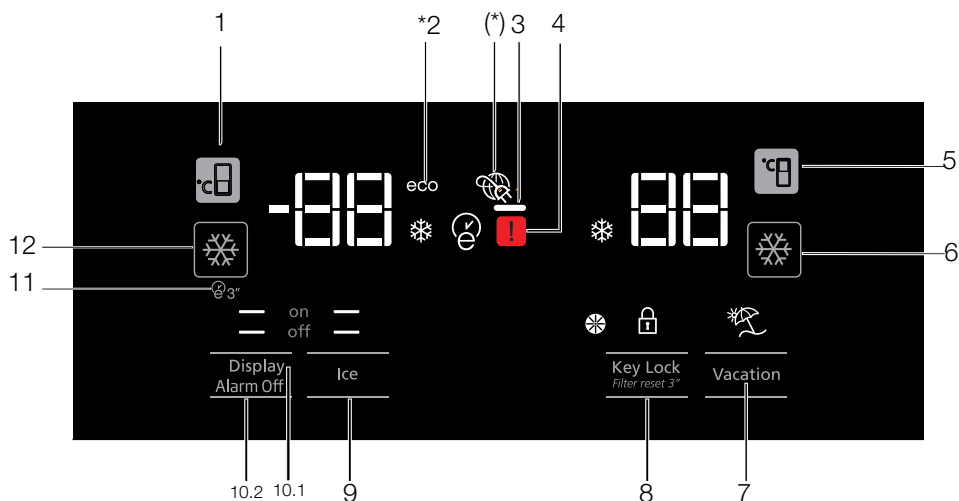

1. Ρύθμιση θερμοκρασίας θαλάμου κατάψυξης
2. Λειτουργία οικονομίας
3. Λειτουργία Εξοικονόμησης ενέργειας (απενεργοποίηση ενδείξεων)
4. Κατάσταση σφάλματος
5. Ρύθμιση θερμοκρασίας θαλάμου συντήρησης
6. Ταχεία ψύξη
7. Λειτουργία διακοπών
8. Ακύρωση κλειδώματος πληκτρολογίου / ειδοποίησης αντικατάστασης φίλτρου
9. Ενεργοποίηση/ απενεργοποίηση παρασκευής πάγου
10. Ενεργοποίηση/ απενεργοποίηση ενδείξεων/Απενεργοποίηση συναγερμού
11. Autoeco
12. Ταχεία κατάψυξη



***Προαιρετικός εξοπλισμός:** Οι εικόνες σε αυτές τις οδηγίες χρήσης είναι σχηματικές και μπορεί να μην ταιριάζουν ακριβώς στο προϊόν σας. Αν το προϊόν σας δεν περιλαμβάνει τα σχετικά εξαρτήματα, οι πληροφορίες αφορούν άλλα μοντέλα.

Χρήση του προϊόντος

1. Ρύθμιση θερμοκρασίας θαλάμου κατάψυξης

Αν πατήσετε το κουμπί θα ενεργοποιηθεί η δυνατότητά σας ρύθμισης της θερμοκρασίας θαλάμου κατάψυξης σε -18, -19, -20, -21, -22, -23, -24, -18...

2. Λειτουργία οικονομίας

Δείχνει ότι το ψυγείο είναι σε λειτουργία εξοικονόμησης ενέργειας. Αυτή η ένδειξη θα είναι ενεργή όταν η θερμοκρασία θαλάμου κατάψυξης έχει ρυθμιστεί σε -18 ή έχει ενεργοποιηθεί η ψύξη εξοικονόμησης ενέργειας από τη λειτουργία eco-extra. (ECO)

3. Λειτουργία Εξοικονόμησης ενέργειας (απενεργοποίηση ενδείξεων)

Αν οι πόρτες του προϊόντος διατηρηθούν κλειστές για μεγάλο χρονικό διάστημα, ενεργοποιείται αυτόματα η λειτουργία εξοικονόμησης ενέργειας και ανάβει το σύμβολο εξοικονόμησης ενέργειας. Αν είναι ενεργή η λειτουργία εξοικονόμησης ενέργειας, θα σβήσουν όλα τα σύμβολα από τον πίνακα ενδείξεων εκτός από το σύμβολο εξοικονόμησης ενέργειας. Όταν είναι ενεργή η λειτουργία Εξοικονόμησης ενέργειας, αν πατήσετε οποιοδήποτε κουμπί ή αν ανοίξετε την πόρτα, θα ακυρωθεί η λειτουργία εξοικονόμησης ενέργειας και τα σύμβολα στην οθόνη θα επιστρέψουν στο κανονικό.

Η λειτουργία εξοικονόμησης ενέργειας είναι ενεργοποιημένη κατά την παράδοση από το εργοστάσιο και δεν μπορεί να ακυρωθεί.

4. Κατάσταση σφάλματος

Αυτή η ένδειξη θα ενεργοποιηθεί αν το ψυγείο δεν ψύχεται επαρκώς ή σε περίπτωση βλάβης του αισθητήρα. (⚠)

Όταν ενεργοποιηθεί αυτή η ένδειξη, η ένδειξη θερμοκρασίας του θαλάμου κατάψυξης θα δείχνει "E" και η ένδειξη θερμοκρασίας του θαλάμου συντήρησης θα δείχνει τους αριθμούς "1, 2, 3..." κλπ. Οι αριθμοί στην ένδειξη χρησιμεύουν για υπόδειξη του τύπου του σφάλματος στο προσωπικό σέρβις.

5. Ρύθμιση θερμοκρασίας θαλάμου συντήρησης

Αφού πατήσετε το κουμπί, η θερμοκρασία θαλάμου συντήρησης μπορεί να ρυθμιστεί αντίστοιχα σε 8,7,6,5,4,3,2...

6. Ταχεία ψύξη

Για ταχεία ψύξη, πατήστε το. Έτσι θα ενεργοποιηθεί η ένδειξη ταχείας ψύξης (❄).

Πατήστε πάλι αυτό το κουμπί για να απενεργοποιήσετε αυτή τη λειτουργία.



Χρησιμοποιείτε αυτή τη λειτουργία όταν τοποθετείτε νωπά τρόφιμα μέσα στο θάλαμο συντήρησης ή για ταχεία ψύξη τροφίμων. Όταν ενεργοποιηθεί αυτή η λειτουργία, θα ισχύει στο ψυγείο για 1 ώρα.

7. Λειτουργία διακοπών

Όταν είναι ενεργή η λειτουργία Διακοπών (☔), η ένδειξη θερμοκρασίας θαλάμου συντήρησης δείχνει "-" και δεν θα υπάρχει ενεργή λειτουργία ψύξης στο θάλαμο συντήρησης. Αυτή η λειτουργία δεν είναι κατάλληλη για διατήρηση τροφίμων στο θάλαμο συντήρησης. Οι άλλοι θάλαμοι θα διατηρήσουν την ψύξη τους σύμφωνα με τη ρυθμισμένη θερμοκρασία του εκάστοτε θαλάμου.



Για να ακυρώσετε αυτή τη λειτουργία, πατήστε πάλι το κουμπί λειτουργίας διακοπών. (☔)

8. Κλειδωμα πληκτρολογίου / Ακύρωση κλειδώματος πληκτρολογίου / ειδοποίησης αντικατάστασης φίλτρου



Πατήστε το κουμπί κλειδώματος πληκτρολογίου () για να ενεργοποιήσετε το κλειδωμα πληκτρολογίου. Μπορείτε να χρησιμοποιήσετε αυτή τη λειτουργία για να αποφύγετε την αλλαγή των ρυθμίσεων θερμοκρασίας του ψυγείου. Το φίλτρο του ψυγείου πρέπει να αντικαθίσταται κάθε 6 μήνες. Αν ακολουθήσετε τις οδηγίες στην ενότητα 5.2, το ψυγείο θα υπολογίσει αυτόματα την υπολειπόμενη περίοδο και η ένδειξη () ειδοποίησης αντικατάστασης φίλτρου θα ανάψει όταν λήξει το φίλτρο.

Πατήστε και κρατήστε πατημένο για 3 δευτερόλεπτα το κουμπί () για να απενεργοποιήσετε τη λυχνία ειδοποίησης φίλτρου.

9. Ενεργοποίηση/ απενεργοποίηση παρασκευής πάγου

Πατήστε το κουμπί () για να ακυρώσετε (off ) ή να ενεργοποιήσετε (on ) την παρασκευή πάγου.



10.1 Ενεργοποίηση/ απενεργοποίηση ενδείξεων

Πατήστε το για να ακυρώσετε () off) ή να ενεργοποιήσετε () on) την ενεργοποίηση/ απενεργοποίηση της οθόνης.

10.2 Απενεργοποίηση συναγερμού

Σε περίπτωση συναγερμού διακοπής ρεύματος/ υψηλής θερμοκρασίας, αφού ελέγξετε τα τρόφιμα που βρίσκονται στο θάλαμο κατάψυξης πιέστε το κουμπί απενεργοποίησης του συναγερμού για να απενεργοποιήσετε την ειδοποίηση.

11. Autoeco

Για να ενεργοποιήσετε αυτή τη λειτουργία, πατήστε το κουμπί auto eco () για 3 δευτερόλεπτα. Αν η πόρτα παραμείνει κλειστή για μεγάλο χρονικό διάστημα όταν είναι ενεργοποιημένη αυτή η λειτουργία, ο θάλαμος συντήρησης θα μεταβεί στην οικονομική λειτουργία. Πατήστε πάλι το κουμπί για να απενεργοποιήσετε αυτή τη λειτουργία. Η ένδειξη θα ανάψει μετά από 6 ώρες όταν είναι ενεργή η λειτουργία auto eco. ()

12. Ταχεία κατάψυξη

Πατήστε το () για ταχεία κατάψυξη. Πατήστε πάλι το κουμπί για να απενεργοποιήσετε τη λειτουργία.

Χρήση του προϊόντος

5.2. Διαμέρισμα μηδέν βαθμών (Προαιρ.)

Χρησιμοποιείτε αυτό το διαμέρισμα για να διατηρείτε αλλαντικά σε χαμηλότερες θερμοκρασίας ή προϊόντα κρέατος για άμεση κατανάλωση. Μην τοποθετείτε φρούτα και λαχανικά σε αυτό το διαμέρισμα. Μπορείτε να επεκτείνετε τον εσωτερικό όγκο του προϊόντος αφαιρώντας οποιοδήποτε από τα διαμερίσματα μηδέν βαθμών. Για να αφαιρέσετε το διαμέρισμα, απλά τραβήξτε το εμπρός, ανυψώστε το και τραβήξτε το έξω.

5.3. Συρτάρι λαχανικών

Το συρτάρι λαχανικών του ψυγείου έχει σχεδιαστεί ώστε να διατηρεί φρέσκα τα λαχανικά διατηρώντας την υγρασία. Για το σκοπό αυτό, η συνολική κυκλοφορία ψυχρού αέρα γίνεται πιο έντονη στο συρτάρι λαχανικών. Διατηρείτε τα φρούτα και λαχανικά σε αυτό το διαμέρισμα. Διατηρείτε τα πράσινα λαχανικά και τα φρούτα ξεχωριστά, για να παρατείνετε τη ζωή τους.

5.4. Μπλε φως/HarvestFresh

***Ενδέχεται να μη διατίθεται σε όλα τα μοντέλα**

Για το μπλε φως,

Τα φρούτα και λαχανικά που έχουν αποθηκευτεί στα συρτάρια λαχανικών που φωτίζονται με μπλε φως συνεχίζουν τη φωτοσύνθεσή τους λόγω της επίδρασης του μήκους κύματος του μπλε φωτός και έτσι διατηρούν το περιεχόμενό τους σε βιταμίνες.

Για το HarvestFresh,

Τα φρούτα και λαχανικά που έχουν αποθηκευτεί σε συρτάρια λαχανικών που φωτίζονται με τεχνολογία HarvestFresh διατηρούν τις βιταμίνες τους για μεγαλύτερο χρονικό διάστημα χάρη στους κύκλους με μπλε, πράσινο, κόκκινο φως και σκοτάδι, που μιμούνται έναν ημερήσιο κύκλο. Αν ανοίξετε την πόρτα του ψυγείου κατά τη σκοτεινή περίοδο της τεχνολογίας HarvestFresh, το ψυγείο θα το ανιχνεύσει αυτόματα και θα ενεργοποιήσει το μπλε-πράσινο ή κόκκινο

φως για να φωτίσει το συρτάρι λαχανικών για διευκόλυνσή σας. Αφού κλείσετε την πόρτα του ψυγείου, η σκοτεινή περίοδος θα συνεχιστεί, αντιπροσωπεύοντας τη νύχτα σε έναν ημερήσιο κύκλο.

5.5. Ιονιστής (Προαιρ.)

Το σύστημα ιονιστή στον αγωγό αέρα του θαλάμου συντήρησης χρησιμεύει για τον ιονισμό του αέρα. Η εκπομπή αρνητικών ιόντων θα εξουδετερώνει βακτηρίδια και άλλα μόρια που προκαλούν δυσάρεστες οσμές.

5.6. Φίλτρο οσμών (προαιρ.)

Το φίλτρο οσμών στον αγωγό αέρα του θαλάμου συντήρησης χρησιμεύει για την αποτροπή του σχηματισμού ανεπιθύμητων οσμών.

5.7. Τηλεσκοπικό συρτάρι

Προσέξτε να μην πιαστεί κανένα από τα μέρη του σώματός σας όπως χέρια, πόδια κλπ. ανάμεσα στα κινούμενα μέρη ενώ χρησιμοποιείται το συρτάρι, για να αποφύγετε τραυματισμό.

Όταν θέλετε να καθαρίσετε το συρτάρι, μπορείτε να αφαιρέσετε το χώρισμα όπως δείχνει η εικόνα.

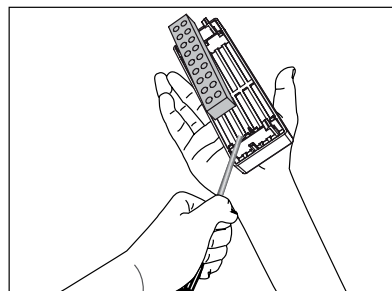
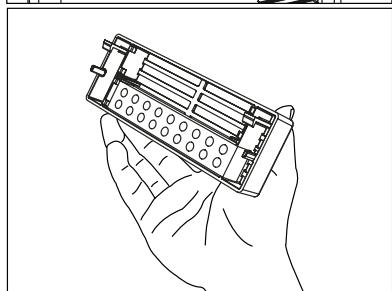
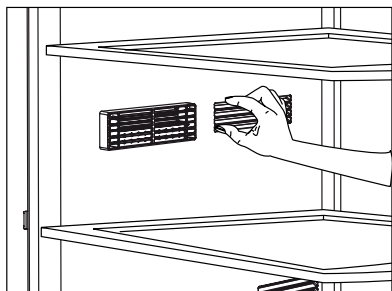

Χρήση του προϊόντος

Μπορείτε να αφαιρέσετε τα συρτάρια μόνο για καθαρίσμα. Αφού αφαιρέσετε τα συρτάρια δεν είναι δυνατό να τα ταξινομήσετε στις θέσεις τους αν είναι φορτωμένα με τρόφιμα.

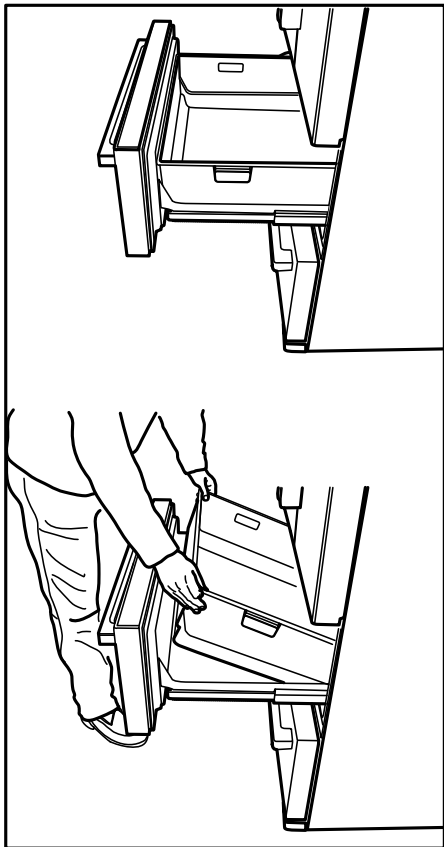

5.8. Παγοθήκη

(Προαιρ.)

Η παγοθήκη σας επιτρέπει να αποκτάτε εύκολα πάγο από το προϊόν.

Χρήση της παγοθήκης

1. Αφαιρέστε την παγοθήκη από το θάλαμο κατάψυξης.
2. Γεμίστε την παγοθήκη με νερό.
3. Τοποθετήστε την παγοθήκη στο θάλαμο κατάψυξης. Δύο ώρες αργότερα, ο πάγος είναι έτοιμος.

4. Αφαιρέστε την παγοθήκη από το θάλαμο κατάψυξης και λυγίστε την πάνω από το πιάτο σερβιρίσματος. Τα παγάκια θα πέσουν εύκολα πάνω στο πιάτο σερβιρίσματος.

5.9. Παγοθήκη

Παρακαλώ διαβάστε προσεκτικά τις προειδοποιήσεις σχετικά με το δοχείο πάγου. Το δοχείο πάγου χρησιμοποιείται για τη σύλληξη πάγου του δίσκου παγομηχανής. Μην τοποθετήσετε εκεί νερό για παρασκευή πάγου γιατί μπορεί να σπάσει. Το δοχείο πάγου δεν χρησιμοποιείται για φύλαξη τροφίμων.

Προσοχή: Μην αλλάξετε τη θέση του δοχείου πάγου.

5.10. Παγομηχανή

Η παγομηχανή δεν είναι αποσπώμενη. Θα πρέπει να υπάρχει ένα δοχείο πάγου στο κάτω μέρος της παγομηχανής.

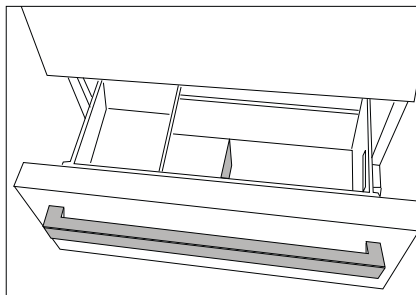
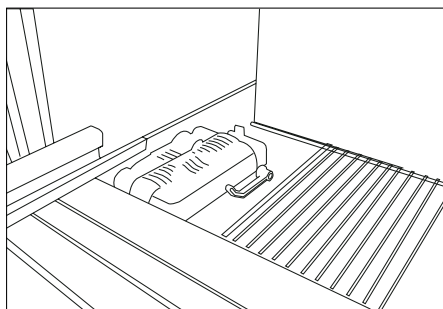

Χρήση του προϊόντος

5.11. Κινητό μεσαίο τμήμα

Το κινητό μεσαίο τμήμα σκοπό έχει να εμποδίζει τη διαφυγή προς τα έξω του κρύου αέρα που υπάρχει στο εσωτερικό του ψυγείου σας.

Στεγανοποίηση παρέχεται όταν τα στεγανοποιητικά στην πόρτα πιέζονται πάνω στην επιφάνεια του κινητού μεσαίου τμήματος όταν είναι κλειστές οι πόρτες του θαλάμου συντήρησης.

Ένας άλλος λόγος που το ψυγείο σας είναι εξοπλισμένο με κινητό μεσαίο τμήμα, είναι ότι αυτό αυξάνει τον ωφέλιμο όγκο του θαλάμου συντήρησης. Τα τυπικά μεσαία τμήματα καταλαμβάνουν έναν ορισμένο μη χρησιμοποιούμενο χώρο μέσα στο ψυγείο. Το κινητό μεσαίο τμήμα κλείνει όταν κλείνει η αριστερή πόρτα του θαλάμου συντήρησης.

Δεν πρέπει να ανοίγεται με το χέρι. Κινείται υπό την καθοδήγηση του πλαστικού εξαρτήματος στο σώμα της συσκευής όταν κλείνει η πόρτα.

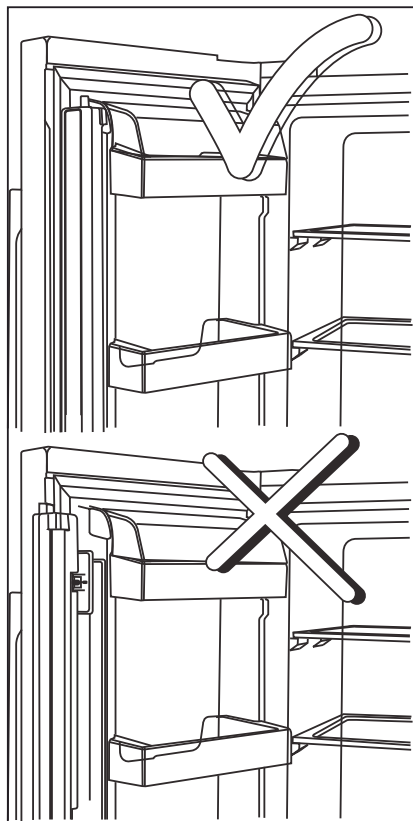

5.12. Συρτάρι λαχανικών ελεγχόμενης υγρασίας

(FreSHelf)

(Αυτή η λειτουργία είναι προαιρετική)

Η περιεκτικότητα σε υγρασία των λαχανικών και των φρούτων διατηρείται υπό έλεγχο με τη δυνατότητα του συρταριού λαχανικών ρυθμιζόμενης υγρασίας. Έτσι διασφαλίζεται ότι τα τρόφιμα διατηρούνται φρέσκα για περισσότερο χρόνο.

Συνιστούμε να τοποθετείτε τα φυλλώδη λαχανικά όπως το μαρούλι, το σπανάκι καθώς και τα λαχανικά που είναι ευαίσθητα στην απώλεια υγρασίας, σε όσο το δυνατόν οριζόντια θέση μέσα στο συρτάρι λαχανικών και όχι πάνω στις ρίζες τους σε κάθετη θέση.

Όταν τοποθετείτε τα λαχανικά, θα πρέπει να λαμβάνετε υπόψη το ειδικό βάρος τους. Τα βαριά και σκληρά λαχανικά πρέπει να τοποθετούνται στο κάτω μέρος του συρταριού λαχανικών και τα ελαφριά και μαλακά λαχανικά πρέπει να τοποθετούνται από πάνω τους.

Ποτέ μην αφήνετε τα λαχανικά μέσα στις σακούλες τους όταν τα τοποθετείτε στο συρτάρι λαχανικών. Αν αφήσετε τα λαχανικά μέσα στις σακούλες τους, αυτό θα τα κάνει να αποσυντεθούν σε μικρό χρονικό διάστημα. Σε περίπτωση που η επαφή με άλλα λαχανικά δεν είναι επιθυμητή για λόγους υγιεινής, χρησιμοποιήστε ένα διάτρητο χαρτί και άλλα παρόμοια υλικά συσκευασίας, εκτός από σακούλα.

Μην τοποθετείτε αχλάδι, βερίκοκο, ροδάκινο κλπ. και μήλα, ειδικά όταν έχουν υψηλά επίπεδα παραγωγής αιθυλενίου, στο ίδιο συρτάρι λαχανικών με άλλα λαχανικά και φρούτα. Το αιθυλένιο που εκπέμπεται από αυτά τα φρούτα μπορεί να επιταχύνει την ωρίμανση των άλλων φρούτων και να τα κάνει να αποσυντεθούν σε μικρότερο χρονικό διάστημα.

5.13. Κατάψυξη νωπών τροφίμων

- Για να διατηρηθεί η ποιότητα των τροφίμων, τα είδη που τοποθετούνται μέσα στο θάλαμο συντήρησης πρέπει να καταψύχονται όσο το δυνατόν πιο γρήγορα, χρησιμοποιείτε τη λειτουργία ταχείας κατάψυξης.
- Η κατάψυξη των τροφίμων όταν είναι φρέσκα θα επεκτείνει το χρόνο φύλαξης στο θάλαμο κατάψυξης.
- Συσκευάζετε τα τρόφιμα σε αεροστεγείς συσκευασίες και καλά σφραγισμένα.
- Να βεβαιώνετε ότι τα τρόφιμα έχουν συσκευαστεί πριν τοποθετηθούν μέσα στην κατάψυξη. Να χρησιμοποιείτε δοχεία για κατάψυξη, αλουμινόχαρτο και χαρτί μη διαπερατό στην υγρασία, πλαστικές σακούλες ή παρόμοια υλικά συσκευασίας αντί για το παραδοσιακό χαρτί συσκευασίας.
- Αναγράψτε σε κάθε συσκευασία τροφίμων την ημερομηνία πριν την καταψύξετε. Έτσι θα μπορείτε εύκολα να διαπιστώσετε τη φρεσκάδα κάθε πακέτου, κάθε φορά που ανοίγετε την κατάψυξη. Διατηρείτε τα πιο παλιά είδη στο μπροστινό μέρος για να βεβαιωθείτε ότι θα χρησιμοποιηθούν πρώτα.
- Τα κατεψυγμένα τρόφιμα πρέπει να χρησιμοποιούνται αμέσως μετά την απόψυξη και δεν θα πρέπει να καταψύχονται πάλι.
- Μην καταψύχετε μεγάλες ποσότητες τροφίμων ταυτόχρονα.

5.14. Υποδείξεις για τη φύλαξη κατεψυγμένων τροφίμων

Η θερμοκρασία στο θάλαμο πρέπει να ρυθμιστεί σε τουλάχιστον -18°C .

1. Τοποθετήστε τα τρόφιμα στον καταψύκτη όσο το δυνατόν γρηγορότερα, για να αποφευχθεί η απόψυξη.
2. Πριν τα τοποθετήσετε στην κατάψυξη, ελέγξτε την “Ημερομηνία Λήξης” που αναγράφεται στη συσκευασία για να βεβαιωθείτε ότι δεν έχουν λήξει.
3. Βεβαιωθείτε ότι δεν υπάρχουν ζημιές στη συσκευασία των τροφίμων.

5.15. Λεπτομέρειες για τη βαθιά κατάψυξη

Σύμφωνα με τα πρότυπα IEC 62552, ο θάλαμος κατάψυξης πρέπει να έχει τουλάχιστον τη δυναμικότητα κατάψυξης 4,5 κιλών τροφίμων στους -18°C ή χαμηλότερες θερμοκρασίες σε 24 ώρες για κάθε 100 λίτρα όγκου του θαλάμου κατάψυξης. Τα τρόφιμα μπορούν να διατηρηθούν για παρατεταμένες περιόδους μόνο σε θερμοκρασίες -18°C ή χαμηλότερες. Μπορείτε να διατηρήσετε τα τρόφιμα φρέσκα για μήνες (στη βαθιά κατάψυξη σε ή κάτω από θερμοκρασίες -18°C).

Τα προς κατάψυξη τρόφιμα δεν πρέπει να έρχονται σε επαφή με τα ήδη καταψυγμένα τρόφιμα, για την αποφυγή μερικής απόψυξης των δεύτερων.

Ρύθμιση θαλάμου Κατάψυξης	Ρύθμιση θαλάμου Συντήρησης	Περιγραφές
-18°C	4°C	Αυτή είναι η προεπιλεγμένη, συνιστώμενη ρύθμιση.
$-20, -22$ ή -24°C	4°C	Αυτές οι ρυθμίσεις συνιστώνται για θερμοκρασίες περιβάλλοντος που δεν υπερβαίνουν τους 30°C .
Hızlı Dondur	4°C	Χρησιμοποιείτε αυτή τη ρύθμιση για να καταψύξετε τρόφιμα σε σύντομο χρόνο, το προϊόν θα επανέλθει στις προηγούμενες ρυθμίσεις όταν ολοκληρωθεί η διαδικασία.
-18°C ή χαμηλότερη θερμοκρασία	2°C	Χρησιμοποιείτε αυτές τις ρυθμίσεις αν πιστεύετε ότι ο θάλαμος συντήρησης δεν είναι αρκετά κρύος, λόγω της θερμοκρασίας περιβάλλοντος ή συχνού ανοίγματος της πόρτας. Ψυγείο / Οδηγίες Χρήσης

Χρήση του προϊόντος

Βράστε τα λαχανικά και φιλτράρετε το νερό για να επεκτείνετε το χρόνο φύλαξης των κατεψυγμένων. Τοποθετείτε τα τρόφιμα σε αεροστεγείς συσκευασίες αφού τα φιλτράρετε και τοποθετήστε τα στην κατάψυξη. Μπανάνες, ντομάτες, μαρούλι, σέλινο, βραστά αυγά, πατάτες και παρόμοια τρόφιμα δεν πρέπει να καταψύχονται. Η κατάψυξη αυτών των τροφίμων απλά θα προκαλέσει μείωση της διατροφικής αξίας και της ποιότητας των τροφίμων, καθώς και ενδεχόμενη αλλοίωση που είναι επιβλαβής για την υγεία.

5.16. Τοποθέτηση των τροφίμων

Ράφια θαλάμου κατάψυξης Ράφια θαλάμου	Διάφορα κατεψυγμένα τρόφιμα περιλαμβανομένου κρέατος, ψαριών, παγωτού, λαχανικών κλπ.
συντήρησης Ράφια πόρτας	Τρόφιμα μέσα σε σκεύη, σκεπασμένα πιάτα και σκεπασμένες θήκες, αυγά (σε σκεπασμένες θήκες)
συντήρησης Συρτάρι λαχανικών	Μικρά και συσκευασμένα τρόφιμα ή ποτά
θαλάμου	Φρούτα και λαχανικά
Διαμέρισμα νωπών τροφίμων	Ντελικατέσεν (είδη πρωινού, προϊόντα κρέατος για άμεση κατανάλωση)

5.17. Ειδοποίηση ανοικτής πόρτας (προαίρ.)

Θα ακουστεί μια ηχητική ειδοποίηση αν η πόρτα του προϊόντος παραμείνει ανοικτή για 1 λεπτό. Η ηχητική ειδοποίηση θα σταματήσει όταν κλείσετε την πόρτα ή πατήσετε οποιοδήποτε κουμπί στην οθόνη (αν διατίθεται).

5.18. Εσωτερικό φως

Για το εσωτερικό φως χρησιμοποιείται μια λάμπα τύπου LED. Για οποιαδήποτε προβλήματα με αυτή τη λάμπα απευθυνθείτε στο εξουσιοδοτημένο σέρβις.

Ο λαμπτήρας (οι λαμπτήρες) που χρησιμοποιεί αυτή η συσκευή δεν είναι κατάλληλος(-οι) για φωτισμό των οικιακών χώρων. Ο σκοπός αυτού του λαμπτήρα είναι να βοηθά το χρήστη να βρίσκει με ασφάλεια και άνεση τα τρόφιμα στη συντήρηση/κατάψυξη.

6 Συντήρηση και καθαρισμός

Ο τακτικός καθαρισμός του προϊόντος θα επιμηκύνει την ωφέλιμη διάρκεια ζωής του.



ΠΡΟΕΙΔΟΠΟΙΗΣΗ: Αποσυνδέστε το ψυγείο από το ρεύμα δικτύου πριν τον καθαρισμό.

- Μη χρησιμοποιείτε εργαλεία που είναι αιχμηρά ή χαράζουν, σαπούνι, οικιακά καθαριστικά, απορρυπαντικά, αέριο, βενζίνη, αραιωτικά και παρόμοιες ουσίες για τον καθαρισμό.
- Σε προϊόντα που δεν είναι No Frost, στο πίσω τοίχωμα του θαλάμου συντήρησης σχηματίζονται σταγόνες και πάχνη πάχους έως ενός δακτύλου. Μην καθαρίζετε και μην απλώνετε λάδι ή παρόμοια υλικά.
- Χρησιμοποιείτε μόνο ελαφρώς υγρά πανιά μικροϊνών για τον καθαρισμό της εξωτερικής επιφάνειας του προϊόντος. Οι σπόγγοι και άλλοι τύποι πανιών καθαρισμού μπορεί να χαράξουν την επιφάνεια.
- Διαλύστε μια κουταλιά του γλυκού μαγειρικής σόδας σε νερό. Υγράνετε στο νερό αυτό ένα πανί και στύψτε το. Σκουπίστε τη συσκευή με αυτό το πανί και στεγνώστε το σχολαστικά.
- Προσέξτε να κρατήσετε το νερό μακριά από το κάλυμμα της λάμπας και άλλα ηλεκτρικά εξαρτήματα.
- Καθαρίστε την πόρτα χρησιμοποιώντας ένα υγρό πανί. Αφαιρέστε όλα τα είδη μέσα από το ψυγείο για να αφαιρέσετε την πόρτα και τα ράφια των θαλάμων. Ανυψώστε τα ράφια πόρτας για να τα αποσυνδέσετε. Καθαρίστε και στεγνώστε τα ράφια, και κατόπιν επανατοποθετήστε τα συρτά από το πάνω μέρος.
- Μη χρησιμοποιείτε χλωρίνη ή καθαριστικά προϊόντα στην εξωτερική επιφάνεια και στα επιχρωμιωμένα μέρη του προϊόντος. Η χλωρίνη θα προκαλέσει σκουριά σε τέτοιες μεταλλικές επιφάνειες.
- Μη χρησιμοποιείτε εργαλεία που κόβουν και χαράζουν ή σαπούνι, οικιακά καθαριστικά, απορρυπαντικά βενζίνη, βενζόλιο, κεριά κλπ, διαφορετικά οι στάμπες στα πλαστικά εξαρτήματα θα σβήσουν και θα προκύψει παραμόρφωση. Για τον καθαρισμό

χρησιμοποιήστε χλιαρό νερό και ένα μαλακό πανί και σκουπίστε για να στεγνώσει.

6.1. Αποτροπή δυσάρεστων οσμών

Το προϊόν κατασκευάζεται χωρίς υλικά που αναδίδουν οσμές. Ωστόσο, η φύλαξη των τροφίμων σε ακατάλληλα τμήματα και ο ακατάλληλος καθαρισμός των εσωτερικών επιφανειών μπορεί να έχει ως αποτέλεσμα ανάπτυξη δυσάρεστων οσμών.

Για να το αποφύγετε αυτό, καθαρίζετε το εσωτερικό με διάλυμα μαγειρικής σόδας σε νερό κάθε 15 ημέρες.

- Να διατηρείτε τα τρόφιμα σε κλειστά δοχεία. Από τα μη σφραγισμένα τρόφιμα μπορεί να εξαπλωθούν μικροοργανισμοί και να προκληθούν δυσάρεστες οσμές.
- Μην τοποθετείτε μέσα στο ψυγείο ληγμένα και αλλοιωμένα τρόφιμα.

6.2. Προστασία των πλαστικών επιφανειών

Αν χυθεί λάδι στις πλαστικές επιφάνειες μπορεί να προκληθεί ζημιά στην επιφάνεια και πρέπει να καθαρίζονται άμεσα με χλιαρό νερό.

7 Επίλυση προβλημάτων

Ελέγξτε αυτή τη λίστα πριν απευθυνθείτε στο σέρβις. Αν το κάνετε αυτό θα εξοικονομήσετε χρόνο και χρήματα. Αυτή η λίστα περιλαμβάνει συχνά παράπονα που δεν έχουν σχέση με ελαττωματική εργασία ή υλικά. Ορισμένες λειτουργίες που αναφέρονται εδώ ίσως να μην έχουν εφαρμογή στο προϊόν σας.

Το ψυγείο δεν λειτουργεί.

- Το φιν ρευματοληψίας δεν έχει εισαχθεί πλήρως. >>> *Συνδέστε το ώστε να εισέλθει πλήρως στην πρίζα.*
- Έχει καεί η ασφάλεια που συνδέεται στην πρίζα που τροφοδοτεί το προϊόν ή η γενική ασφάλεια. >>> *Ελέγξτε τις ασφάλειες.*

Συμπύκνωση στο πλευρικό τοίχωμα του θαλάμου συντήρησης (MULTI ZONE, COOL, CONTROL και FLEXI ZONE).

- Η πόρτα ανοιγόταν πολύ συχνά >>> *Προσέξτε να μην ανοίγετε πολύ συχνά την πόρτα του προϊόντος.*
- Το περιβάλλον είναι πολύ υγρό. >>> *Μην εγκαταστήσετε το προϊόν σε υγρό περιβάλλον.*
- Τρόφιμα που περιέχουν υγρά φυλάσσονται σε ανοικτά δοχεία. >>> *Να διατηρείτε τα τρόφιμα που περιέχουν υγρά σε κλειστά δοχεία.*
- Η πόρτα του προϊόντος έχει μείνει ανοικτή. >>> *Μην κρατάτε την πόρτα του προϊόντος ανοικτή για πολλή ώρα.*
- Ο θερμοστάτης έχει ρυθμιστεί σε πολύ χαμηλή θερμοκρασία. >>> *Ρυθμίστε το θερμοστάτη σε κατάλληλη θερμοκρασία.*

Ο συμπιεστής δεν λειτουργεί.

- Σε περίπτωση αιφνίδιας διακοπής ρεύματος ή αποσύνδεσης του φιν ρευματοληψίας από την πρίζα και επανασύνδεσής του, η πίεση αερίου στο ψυκτικό σύστημα του προϊόντος δεν είναι ισορροπημένη, με αποτέλεσμα να ενεργοποιείται η θερμική προστασία του συμπιεστή. Το προϊόν θα αρχίσει πάλι να λειτουργεί μετά από περίπου 6 λεπτά. Αν η λειτουργία του προϊόντος δεν ξεκινήσει πάλι μετά από αυτό το χρονικό διάστημα, απευθυνθείτε στο σέρβις.
- Η απόψυξη είναι ενεργή. >>> *Αυτό είναι φυσιολογικό για προϊόν με πλήρως αυτόματη απόψυξη. Η απόψυξη διενεργείται περιοδικά.*
- Το προϊόν δεν έχει συνδεθεί στην πρίζα. >>> *Βεβαιωθείτε ότι έχει συνδεθεί το καλώδιο ρεύματος.*
- Η ρύθμιση θερμοκρασίας είναι λανθασμένη. >>> *Επιλέξτε την κατάλληλη ρύθμιση θερμοκρασίας.*
- Έγινε διακοπή ρεύματος. >>> *Το προϊόν θα συνεχίσει να λειτουργεί κανονικά όταν αποκατασταθεί το ρεύμα.*

Ο θόρυβος λειτουργίας του ψυγείου αυξάνεται κατά τη χρήση.

- Η απόδοση λειτουργίας του προϊόντος μπορεί να διαφέρει ανάλογα με τις μεταβολές της θερμοκρασίας περιβάλλοντος. Αυτό είναι φυσιολογικό και δεν αποτελεί δυσλειτουργία.

Το ψυγείο τίθεται σε λειτουργία πολύ συχνά ή όχι για πολύ χρόνο.

Επίλυση προβλημάτων

- Το νέο προϊόν μπορεί να είναι μεγαλύτερο από το προηγούμενο. Τα μεγαλύτερα προϊόντα θα λειτουργούν για μεγαλύτερη χρονική διάρκεια.
- Η θερμοκρασία του δωματίου μπορεί να είναι υψηλή. >>> *Το προϊόν κανονικά θα λειτουργεί για μεγαλύτερα χρονικά διαστήματα για μεγαλύτερη θερμοκρασία δωματίου.*
- Το προϊόν μπορεί να έχει συνδεθεί πρόσφατα στην πρίζα ή μπορεί να τοποθετήθηκαν νέα τρόφιμα στο εσωτερικό του. >>> *Θα χρειαστεί περισσότερος χρόνος για να φθάσει το προϊόν τη ρυθμισμένη θερμοκρασία όταν έχει συνδεθεί πρόσφατα στην πρίζα ή τοποθετήθηκαν νέα τρόφιμα στο εσωτερικό του. Αυτό είναι φυσιολογικό.*
- Μπορεί να τοποθετήθηκαν πρόσφατα μεγάλες ποσότητες θερμών τροφίμων μέσα στο προϊόν. >>> *Μην τοποθετείτε μέσα στο προϊόν ζεστά τρόφιμα.*
- Οι πόρτες ανοίγονταν συχνά ή διατηρήθηκαν ανοικτές για μεγάλες χρονικές περιόδους. >>> *Ο ζεστός αέρας που εισέρχεται στο εσωτερικό του, θα κάνει το προϊόν να λειτουργεί για περισσότερο χρόνο. Μην ανοίγετε τις πόρτες πολύ συχνά.*
- Η πόρτα κατάψυξης ή συντήρησης μπορεί να είναι μισάνοιχτη. >>> *Ελέγξτε ότι οι πόρτες έχουν κλείσει καλά.*
- Το προϊόν μπορεί να έχει ρυθμιστεί σε πολύ χαμηλή θερμοκρασία. >>> *Ρυθμίστε τη θερμοκρασία σε υψηλότερη θερμοκρασία και περιμένετε να επιτύχει το προϊόν τη ρυθμισμένη θερμοκρασία.*
- Η στεγανοποίηση της πόρτας συντήρησης ή κατάψυξης μπορεί να είναι λερωμένη, φθαρμένη, σπασμένη ή να μην εδράζει σωστά. >>> *Καθαρίστε ή αντικαταστήστε τη στεγανοποίηση. Αν η στεγανοποίηση της πόρτας έχει υποστεί ζημιά / φθορά, το προϊόν θα λειτουργεί για μεγαλύτερες περιόδους για να διατηρήσει την τρέχουσα θερμοκρασία.*

Η θερμοκρασία κατάψυξης είναι πολύ χαμηλή, αλλά η θερμοκρασία της συντήρησης είναι επαρκής.

- Η θερμοκρασία του θαλάμου κατάψυξης έχει ρυθμιστεί σε πολύ μικρή τιμή. >>> *Ρυθμίστε τη θερμοκρασία του θαλάμου κατάψυξης σε υψηλότερη τιμή και ελέγξτε πάλι.*

Η θερμοκρασία συντήρησης είναι πολύ χαμηλή, αλλά η θερμοκρασία της κατάψυξης είναι επαρκής.

- Η θερμοκρασία του θαλάμου συντήρησης έχει ρυθμιστεί σε πολύ μικρή τιμή. >>> *Ρυθμίστε τη θερμοκρασία του θαλάμου συντήρησης σε υψηλότερη τιμή και ελέγξτε πάλι.*

Τα τρόφιμα που φυλάσσονται στα συρτάρια του θαλάμου συντήρησης είναι παγωμένα.

- Η θερμοκρασία του θαλάμου συντήρησης έχει ρυθμιστεί σε πολύ μικρή τιμή. >>> *Ρυθμίστε τη θερμοκρασία του θαλάμου κατάψυξης σε υψηλότερη τιμή και ελέγξτε πάλι.*

Η θερμοκρασία στη συντήρηση ή κατάψυξης είναι πολύ υψηλή.

Επίλυση προβλημάτων

- Η θερμοκρασία του θαλάμου συντήρησης έχει ρυθμιστεί σε πολύ υψηλή τιμή. >>> *Η ρύθμιση της θερμοκρασίας θαλάμου συντήρησης επηρεάζει τη θερμοκρασία θαλάμου κατάψυξης. Αλλάξτε τη θερμοκρασία του θαλάμου συντήρησης ή κατάψυξης και περιμένετε έως ότου οι αντίστοιχοι θάλαμοι έχουν επιτύχει το ρυθμισμένο επίπεδο θερμοκρασίας.*
- Οι πόρτες ανοίγονταν συχνά ή διατηρήθηκαν ανοικτές για μεγάλες χρονικές περιόδους. >>> *Μην ανοίγετε τις πόρτες πολύ συχνά.*
- Η πόρτα μπορεί να είναι μισάνοιχτη. >>> *Κλείστε τελείως την πόρτα.*
- Το προϊόν μπορεί να έχει συνδεθεί πρόσφατα στην πρίζα ή μπορεί να τοποθετήθηκαν νέα τρόφιμα στο εσωτερικό του. >>> *Αυτό είναι φυσιολογικό. Θα χρειαστεί περισσότερος χρόνος για να φθάσει το προϊόν τη ρυθμισμένη θερμοκρασία όταν έχει συνδεθεί πρόσφατα στην πρίζα ή τοποθετήθηκαν νέα τρόφιμα στο εσωτερικό του.*
- Μπορεί να τοποθετήθηκαν πρόσφατα μεγάλες ποσότητες θερμών τροφίμων μέσα στο προϊόν. >>> *Μην τοποθετείτε μέσα στο προϊόν ζεστά τρόφιμα.*

Ταλάντευση ή θόρυβος

- Το δάπεδο δεν είναι επίπεδο, οριζόντιο και ανθεκτικό. >>> *Αν το προϊόν ταλαντεύεται όταν το μετακινείτε αργά, ρυθμίστε τα πόδια για να ισορροπήσετε το προϊόν. Επίσης βεβαιωθείτε ότι το δάπεδο έχει αρκετή φέρουσα ικανότητα ώστε να αντέχει το προϊόν.*
- Οποιαδήποτε είδη έχουν τοποθετηθεί πάνω στο προϊόν μπορεί να προκαλέσουν θόρυβο. >>> *Αφαιρέστε οποιαδήποτε είδη έχουν τοποθετηθεί πάνω στο προϊόν.*

Το προϊόν παράγει θόρυβο ροής ή ψεκασμού υγρού κλπ.

- Οι αρχές λειτουργίας του προϊόντος περιλαμβάνουν ροή υγρού και αερίου. >>> *Αυτό είναι φυσιολογικό και δεν αποτελεί δυσλειτουργία.*

Ακούγεται φύσημα αέρα από το προϊόν.

- Το προϊόν χρησιμοποιεί έναν ανεμιστήρα για τη διαδικασία ψύξης. Αυτό είναι φυσιολογικό και δεν αποτελεί δυσλειτουργία.

Υπάρχει συμπύκνωση στα εσωτερικά τοιχώματα του προϊόντος.

- Ο θερμός ή υγρός καιρός μπορεί να αυξήσει τη συσσώρευση πάγου και τη συμπύκνωση. Αυτό είναι φυσιολογικό και δεν αποτελεί δυσλειτουργία.
- Οι πόρτες ανοίγονταν συχνά ή διατηρήθηκαν ανοικτές για μεγάλες χρονικές περιόδους. >>> *Μην ανοίγετε τις πόρτες πολύ συχνά, αν κάποια πόρτα είναι ανοικτή, κλείστε την.*
- Η πόρτα μπορεί να είναι μισάνοιχτη. >>> *Κλείστε τελείως την πόρτα.*

Υπάρχει συμπύκνωση στα εξωτερικά τοιχώματα του προϊόντος ή ανάμεσα στις πόρτες.

- Ο καιρός μπορεί να είναι υγρός, αυτό είναι πολύ φυσιολογικό σε κρύο καιρό. >>> *Η συμπύκνωση θα πάψει όταν μειωθεί η υγρασία.*

Δυσσομία στο εσωτερικό.

- Το προϊόν δεν καθαρίζεται τακτικά. >>> *Καθαρίζετε το εσωτερικό τακτικά με σφουγγάρι, χλιαρό νερό και διάλυμα μαγειρικής σόδας σε νερό.*
- Ορισμένες συσκευασίες και υλικά συσκευασίας μπορεί να παράγουν οσμές. >>> *Χρησιμοποιείτε δοχεία και υλικά συσκευασίας που δεν παράγουν οσμές.*
- Τα τρόφιμα τοποθετήθηκαν σε μη σφραγισμένα δοχεία. >>> *Να διατηρείτε τα τρόφιμα σε σφραγισμένα δοχεία. Από τα μη σφραγισμένα τρόφιμα μπορεί να εξαπλωθούν μικροοργανισμοί και να προκληθούν δυσάρεστες οσμές.*
- Απομακρύνετε από το προϊόν τυχόν τρόφιμα που έχουν λήξει ή αλλοιωθεί.

Η πόρτα δεν κλείνει.

Επίλυση προβλημάτων

- Οι συσκευασίες των τροφίμων μπορεί να εμποδίζουν την πόρτα. >>> *Αλλάξτε θέση σε τυχόν είδη που εμποδίζουν τις πόρτες.*
- Το προϊόν δεν στέκεται σε τελείως όρθια θέση στο δάπεδο. >>> *Ρυθμίστε τα πόδια για να ισορροπήσετε σωστά το προϊόν.*
- Το δάπεδο δεν είναι επίπεδο, οριζόντιο και ανθεκτικό. >>> *Βεβαιωθείτε ότι το δάπεδο είναι επίπεδο και οριζόντιο και αρκετά ανθεκτικό για το βάρος του προϊόντος.*

Το συρτάρι λαχανικών έχει σφηνώσει.

- Τα τρόφιμα μπορεί να έρχονται σε επαφή με το άνω τμήμα του συρταριού. >>> *Αναδιοργανώστε τα τρόφιμα μέσα στο συρτάρι.*

Αν Η Επιφάνεια Του Προϊόντος Είναι Θερμη.

- Ενδέχεται να παρατηρηθούν υψηλές θερμοκρασίες ανάμεσα στις δύο πόρτες, στα πλευρικά πλαίσια και στην πίσω σχάρα κατά τη λειτουργία του προϊόντος. Αυτό είναι φυσιολογικό και το προϊόν δεν χρειάζεται συντήρηση! Προσοχή όταν αγγίζετε αυτές τις επιφάνειες.



ΠΡΟΕΙΔΟΠΟΙΗΣΗ: Αν το πρόβλημα επιμένει αφού ακολουθήσετε τις οδηγίες σε αυτή την ενότητα, απευθυνθείτε στο κατάστημα αγοράς ή σε Εξουσιοδοτημένο σέρβις. Μην επιχειρήσετε να επισκευάσετε μόνοι σας το προϊόν.

ΠΑΡ. ΣΕΪΤΑΝΙΔΗΣ Α.Ε.

ΠΟΛΥΣΤΥΛΟ ΚΑΒΑΛΑΣ ΤΗΛ 2510 392 180-3
ΥΠΟΚΑΤΑΣΤΗΜΑ ΑΘΗΝΩΝ
ΑΛΙΜΟΥ 8 ΚΑΙ ΖΑΛΟΓΓΟΥ, ΑΛΙΜΟΣ
ΤΗΛ 211 012 2829-30-31-32
E-mail: seitanidis@otenet.gr



ΕΓΓΥΗΣΗ

Η εταιρεία ΠΑΡ.ΣΕΪΤΑΝΙΔΗΣ Α.Ε. σας ευχαριστεί για την προτίμηση που δείξατε αγοράζοντας τις συσκευές beko και σας παρέχει τον παρακάτω χρόνο εγγύησης από την ημερομηνία αγοράς τους. Αν μέσα στην διάρκεια της εγγύησης η συσκευή σας χρειαστεί επισκευή, μπορείτε να ενημερωθείτε για τα εξουσιοδοτημένα service από το τηλεφωνικό κέντρο της εταιρεία μας στο τηλέφωνο **2510 392511 / 2510 392512**

ΨΥΓΕΙΑ	3 ΧΡΟΝΙΑ	ΚΑΤΑΨΥΚΤΕΣ	3 ΧΡΟΝΙΑ
ΚΟΥΖΙΝΕΣ	3 ΧΡΟΝΙΑ	ΦΟΥΡΝΟΙ ΜΙΚΡΟΚΥΜΑΤΩΝ	2 ΧΡΟΝΙΑ
ΠΛΥΝΤΗΡΙΑ	3 ΧΡΟΝΙΑ	ΜΙΚΡΟΣΥΣΚΕΥΕΣ - ΣΚΟΥΠΕΣ	2 ΧΡΟΝΙΑ

ΟΝΟΜΑΤΕΠΩΝΥΜΟ ΑΓΟΡΑΣΤΗ.....

ΑΡ. ΕΓΓΥΗΣΗΣ.....

.....

ΑΡ. ΠΑΡΑΣΤΑΤ. ΑΓΟΡΑΣ.....

ΔΙΕΥΘΥΝΣΗ.....

ΜΟΝΤΕΛΟ ΣΥΣΚΕΥΗΣ.....

.....

ΣΕΙΡΙΑΚΟΣ ΑΡΙΘΜΟΣ ΣΥΣΚΕΥΗΣ.....

ΤΗΛ :

ΗΜΕΡ/ΝΙΑ ΑΓΟΡΑΣ.....

ΣΦΡΑΓΙΔΑ & ΥΠΟΓΡΑΦΗ ΠΩΛΗΤΗ.....



ΑΡ. ΕΓΓΥΗΣΗΣ.....

ΑΡ. ΠΑΡΑΣΤΑΤ. ΑΓΟΡΑΣ.....

ΟΝΟΜΑΤΕΠΩΝΥΜΟ ΑΓΟΡΑΣΤΗ.....

ΜΟΝΤΕΛΟ ΣΥΣΚΕΥΗΣ.....

.....

ΣΕΙΡΙΑΚΟΣ ΑΡΙΘΜΟΣ ΣΥΣΚΕΥΗΣ.....

ΔΙΕΥΘΥΝΣΗ.....

ΗΜΕΡ/ΝΙΑ ΑΓΟΡΑΣ.....

.....

ΤΗΛ :

ΣΦΡΑΓΙΔΑ & ΥΠΟΓΡΑΦΗ ΠΩΛΗΤΗ.....

.....

ΟΡΟΙ ΚΑΙ ΠΡΟΫΠΟΘΕΣΕΙΣ ΙΣΧΥΟΣ ΤΗΣ ΠΑΡΟΥΣΗΣ ΕΓΓΥΗΣΗΣ

1. Για να ισχύει η παρούσα εγγύηση θα πρέπει να συμπληρωθούν πλήρως και να υπογραφούν δεόντως με φροντίδα του πελάτη και τα δύο μέρη της εγγύησης. Το απόκομμα για την εταιρεία θα πρέπει να ταχυδρομηθεί με συστημένη επιστολή ή να προσκομηθεί στα γραφεία της εταιρείας μας (Πολύτυλο Καβάλας Τ.Θ 1402 , Τ.Κ.64003) εντός 10 ημερών από την ημερομηνία αγοράς.
2. Η εργοστασιακή εγγύηση καλύπτει τον χρόνο που αναγράφεται στον σχετικό πίνακα για κάθε συσκευή, κάθε ανωμαλία ή βλάβη που οφείλεται αποκλειστικά σε κατασκευαστικό ελάττωμα ή ελαττωματικό εξάρτημα της συσκευής. Η αποκατάσταση της βλάβης γίνεται εντελώς δωρεάν δια της αντικατάστασης ή επισκευής του ελαττωματικού εξαρτήματος. Σε καμία περίπτωση δεν προβλέπεται η **αντικατάσταση** της συσκευής. Ο καταναλωτής οφείλει με δικές του δαπάνες να πάει την συσκευή στο κοντινότερο εξουσιοδοτημένο service της εταιρίας.
3. Η εταιρεία μας διατηρεί το δικαίωμα να καθορίζει τον τρόπο και τόπο επισκευής των βλαβών κατά την απόλυτη κρίση της .
4. Η εγγύηση δεν καλύπτει βλάβες που οφείλονται άμεσα ή έμμεσα σε αμέλεια , παράλειψη , κακή εγκατάσταση και πάσης φύσεως επέμβαση στη συσκευή από μη εξουσιοδοτημένο συνεργείο , κακή χρήση και ελλιπή συντήρηση της συσκευής. Επίσης η εταιρεία μας δεν ευθύνεται για βλάβες που οφείλονται σε κακή ηλεκτρική σύνδεση σε τάση διαφορετική από την αναγραφόμενη στη πινακίδα της συσκευής , σε μη γειωμένο ρευματοδότη ή σε μεταβολές της τάσης. Στις καλύψεις της εγγύησης δεν συμπεριλαμβάνονται τα εύθραυστα εξαρτήματα όπως ενδεικτικά αναφέρουμε :γυάλινες και πλαστικές επιφάνειες , λυχνίες κ.α.
5. Η εγγύηση παρέχεται προς τον αρχικό αγοραστή και ισχύει από την ημερομηνία αγοράς της συσκευής.
6. Η παρούσα εγγύηση πρέπει να συνοδεύεται από τιμολόγιο ή δελτίο λιανικής πώλησης ή φωτοαντίγραφο **αυτού**.

Αποφύγετε την αλλοίωση της εγγύησης και της πινακίδας μητρώου που βρίσκεται στο πίσω μέρος της συσκευής.

Φυλάξτε την εγγύηση και μετά την λήξη της.

Προσκομίστε την σε κάθε αίτημα για επισκευή.

ΠΡΟΣΟΧΗ

ΣΕ ΠΕΡΙΠΤΩΣΗ ΠΟΥ ΔΕΝ ΣΤΑΛΕΙ Η ΚΑΡΤΑ ΕΓΓΥΗΣΕΩΣ ΕΝΤΟΣ 10 ΗΜΕΡΩΝ ΣΤΗΝ ΕΤΑΙΡΕΙΑ ΔΕΝ ΙΣΧΥΕΙ Η ΕΓΓΥΗΣΗ ΤΗΣ ΣΥΣΚΕΥΗΣ ΠΟΥ ΕΠΙΛΕΞΑΤΕ

SERVICE ΔΕΥΚΩΝ ΣΥΣΚΕΥΩΝ

ΑΘΗΝΑ ΜΑΚΡΗΣ ΦΩΤΙΟΣ	210 2116649 6932366733	ΘΕΣΣΑΛΟΝΙΚΗ ΓΙΑΓΟΥΡΗΣ Π. Κ ΣΙΑ Ο.Ε.	6947424284 6936065106
ΠΑΤΡΑ ΧΟΡΜΠΑΣ ΝΙΚΟΛΑΟΣ	2610 640810 6932 437700	ΒΟΛΟΣ ΝΑΟΥΜΙΔΗΣ ΓΕΩΡΓΙΟΣ	22410 94130 6981972363
ΙΩΑΝΝΙΝΑ ΤΣΟΥΓΙΑΣ ΧΡΗΣΤΟΣ	26510 31947 6945 306990	ΚΟΜΟΤΗΝΗ ΠΑΠΑΖΟΥΔΗΣ ΚΩΝΣΤΑΝΤΙΝΟΣ	25310 33711 6932 587473

SERVICE ΘΗΛΕΟΡΑΣΕΩΝ – HIFI

ΑΘΗΝΑ ΜΑΝΩΛΟΠΟΥΛΟΣ ΓΕΩΡΓΙΟΣ	210 8836512	ΘΕΣΣΑΛΟΝΙΚΗ ΣΑΜΙΟΣ ΠΑΡΑΣΧΟΣ	2310 429229
ΠΑΤΡΑ ΗΛΙΟΠΟΥΛΟΣ ΔΗΜΗΤΡΙΟΣ	2610 622388	ΒΟΛΟΣ ΜΑΡΓΑΡΙΤΟΥΛΗΣ ΘΕΟΔΩΡΟΣ	24210 30113



ΠΡΟΣ :



ΧΩΡΟΣ
ΓΡΑΜ / ΜΟΥ

ΠΑΡ. ΣΕΪΤΑΝΙΔΗΣ Α.Ε.

**ΠΟΛΥΤΥΛΟ ΚΑΒΑΛΑΣ
Τ.Θ 1402 , Τ.Κ.64003
ΤΗΛ 2510 392180-3**

ΑΠΟΠΟΙΗΣΗ ΕΥΘΥΝΗΣ / ΠΡΟΕΙΔΟΠΟΙΗΣΗ

Ορισμένα (απλά) προβλήματα μπορούν να αντιμετωπιστούν ικανοποιητικά από τον τελικό χρήστη χωρίς να προκύπτει κάποιο πρόβλημα ασφάλειας ή μη ασφαλής χρήση, εφόσον οι διορθωτικές ενέργειες πραγματοποιούνται μέσα στα όρια και σύμφωνα με τις οδηγίες που ακολουθούν (δείτε την ενότητα "Εξ ιδίων επισκευή").

Επομένως, εκτός αν επιτρέπεται διαφορετικά στην παρακάτω ενότητα "Εξ ιδίων επισκευή", οι επισκευές θα πρέπει να ανατίθενται σε αναγνωρισμένους επαγγελματίες τεχνικούς επισκευών, ώστε να αποφεύγονται προβλήματα με την ασφάλεια. Ένας αναγνωρισμένος επαγγελματίας τεχνικός επισκευών είναι ένας επαγγελματίας τεχνικός επισκευών στον οποίο έχει δοθεί από τον κατασκευαστή πρόσβαση στις οδηγίες και στη λίστα ανταλλακτικών του προϊόντος σύμφωνα με τις μεθόδους που περιγράφονται σε νομοθετικές πράξεις με βάση την Οδηγία 2009/125/EK.

Ωστόσο, μόνο ο εκπρόσωπος σέρβις (δηλ. εξουσιοδοτημένοι επαγγελματίες τεχνικοί επισκευών) με τον οποίο μπορείτε να επικοινωνήσετε μέσω του αριθμού τηλεφώνου που αναφέρεται στο εγχειρίδιο χρήσης/στην κάρτα εγγύησης ή μέσω του τοπικού σας εξουσιοδοτημένου καταστήματος μπορεί να παρέχει σέρβις σύμφωνα με τους όρους της εγγύησης. Επομένως, έχετε υπόψη σας ότι οι επισκευές από επαγγελματίες τεχνικούς επισκευών (οι οποίοι δεν είναι εξουσιοδοτημένοι από τη Beko) θα καταστήσουν άκυρη την εγγύηση.

Εξ ιδίων επισκευή

Εξ ιδίων επισκευή μπορεί να γίνει από τον τελικό χρήστη σε σχέση με τα εξής ανταλλακτικά: λαβές πόρτας, μεντεσέδες πόρτας, δίσκους, καλάθια, και στεγανοποιήσεις πόρτας (μια ενημερωμένη λίστα είναι διαθέσιμη και στο support.beko.com από 1η Μαρτίου 2021).

Επιπλέον, για τη διασφάλιση της ασφάλειας των προϊόντων και για την αποτροπή κινδύνου σοβαρού τραυματισμού, η αναφερθείσα εξ ιδίων επισκευή θα γίνεται με τήρηση των οδηγιών στο εγχειρίδιο χρήστη σχετικά με την εξ ιδίων επισκευή ή των οδηγιών που είναι διαθέσιμες στο support.beko.com. Για την ασφάλειά σας, αποσυνδέστε από την πρίζα το προϊόν πριν επιχειρήσετε οποιαδήποτε εξ ιδίων επισκευή.

Επισκευή και προσπάθειες επισκευής από τελικούς χρήστες για εξαρτήματα που δεν περιλαμβάνονται σε μια τέτοια λίστα και/ή χωρίς τήρηση των οδηγιών στα εγχειρίδια χρήση για εξ ιδίων επισκευή ή οι οποίες είναι διαθέσιμες στο support.beko.com, μπορεί να δημιουργήσουν προβλήματα ασφάλειας που δεν μπορούν να αποδοθούν στη Beko, και θα ακυρώσουν την εγγύηση του προϊόντος

Επομένως, συνιστάται θερμά οι τελικοί χρήστες να απέχουν από προσπάθειες διενέργειας επισκευών που δεν εμπίπτουν στην αναφερθείσα λίστα ανταλλακτικών, απευθυνόμενοι σε αυτές τις περιπτώσεις σε εξουσιοδοτημένους επαγγελματίες τεχνικούς επισκευών ή σε αναγνωρισμένους επαγγελματίες τεχνικούς επισκευών. Αντιθέτως, τέτοιου είδους προσπάθειες από τελικούς χρήστες μπορεί να προκαλέσουν προβλήματα ασφάλειας και να προξενήσουν ζημιά στο προϊόν και συνεπώς να προκαλέσουν πυρκαγιά, πλημμύρα, ηλεκτροπληξία και σοβαρό τραυματισμό.

Για παράδειγμα, αλλά χωρίς περιορισμό σε αυτές, οι ακόλουθες επισκευές πρέπει να ανατίθενται σε εξουσιοδοτημένους επαγγελματίες τεχνικούς επισκευών ή σε αναγνωρισμένους επαγγελματίες τεχνικούς επισκευών: συμπίεστης, ψυκτικό κύκλωμα, κύρια πλακέτα, πλακέτα αντιστροφέα, πλακέτα οθόνης κλπ.

Ο κατασκευαστής/πωλητής δεν μπορεί να θεωρηθεί υπεύθυνος σε καμία περίπτωση μη συμμόρφωσης των τελικών χρηστών με τα οριζόμενα παραπάνω.

Ο χρόνος διαθεσιμότητας ανταλλακτικών για το ψυγείου ψυγείου σας ανέρχεται σε 10 έτη.

Στη διάρκεια αυτής της περιόδου, θα υπάρχουν διαθέσιμα γνήσια ανταλλακτικά για τη σωστή λειτουργία του ψυγείου.

Η ελάχιστη διάρκεια της εγγύησης του ψυγείου που προμηθευτήκατε είναι 24 μήνες.

Αυτό το προϊόν είναι εξοπλισμένο με φωτεινή πηγή ενεργειακής κλάσης "G".

Η φωτεινή πηγή στο προϊόν αυτό θα πρέπει να αντικαθίσταται μόνο από επαγγελματίες επισκευαστές.

Spoštovani kupec.

Privoščimo vam, da dosežete optimalno učinkovitost našega izdelka, ki je bil proizveden v sodobni tovarni z natančnim nadzorom kakovosti.

V ta namen prosimo, da v celoti preberete navodila, preden pričnete z uporabo izdelka in naj vas vodijo kot referenčni vir. Če boste ta izdelek predali drugi osebi, poskrbite da gredo ta navodila skupaj z izdelkom.

Navodila za uporabo zagotovijo hitro in varno uporabo izdelka.







- Prosimo preberite navodila pred namestitvijo in uporabo izdelka.
- Vedno upoštevajte veljavne varnostne napotke.
- Hranite navodila v bližini za prihodnjo uporabo.
- Prosimo, da preberete vse druge dokumente, ki so prišli z izdelkom.

Imejte v mislih, da lahko ta navodila veljajo za več modelov izdelka. Ta vodič jasno prikaže razlike med različnimi modeli.

Simboli in opombe

V priročniku so uporabljeni naslednji simboli:

	Pomembne informacije in koristni nasveti.
	Tveganje za življenje in premoženje.
	Nevarnost električnega udara.
	Embalaza izdelka je izdelana iz recikliranih materialov, v skladu z nacionalno okoljsko zakonodajo.

	INFORMATION	
	ENERG 	
<small>SUPPLIER'S NAME</small>	<small>MODEL IDENTIFIER</small> → (*)	
		
<p>.Do informacij o modelu, ki so shranjene v zbirki podatkov o izdelkih, lahko pridete tako, da obiščete naslednje spletno mesto in poiščete identifikator modela (*), ki je naveden na energijski nalepki.</p> <p>https://eprel.ec.europa.eu/</p>		

Kazalo vsebine

1 Varnost in okoljska navodila	3	4 Priprava	15
1.1. Splošna varnost	3	4.1. Kaj narediti za varčevanje z energijo	15
1.1.1 HC opozorilo	4	4.2. Prva uporaba	15
1.1.2 Pri modelih z vodno fontano	4	5 Uporaba naprave	16
1.2. Predvidena uporaba	5	5.1. Ploščad prikazovalnika	16
1.3. Varnost otrok	5	5.2. Posoda za zelenjavo z uravnavanjem vlage	23
1.4. Skladnost z direktivo OEEQ in odstranjevanjem odpadnih izdelkov:	5	5.3. led za kavo	24
1.5. Skladnost z direktivo RoHS:	5	5.4. Ice box	24
1.6. Podatki o embalaži	5	5.5. Predel z nič stopinjami (Možnosti izvedbe)	25
2 Hladilnik	6	5.6. Posoda za zelenjavo	25
3 Namestitev	7	5.7. Modra svetloba/HarvestFresh	25
3.1. Primeren prostor za namestitev	7	5.8. Filter vonjav (možnost)	25
3.2. Pritrditev plastičnih držal	7	5.9. Iztegljiv predal	26
3.3. Nastavitev nogic	8	5.10. Ionizator (Možnosti izvedbe)	26
3.4. Priključitev na napajanje	8	5.11. Ledomat in škatla za shranjevanje ledu (Možnosti izvedbe)	26
3.5. Priključek za vodo (Možnosti izvedbe)	9	5.12. Pomičen srednji predel	27
3.6. Priključitev vodne cevi na napravo	10	5.13. Zamrzovanje sveže hrane	28
3.7. Priključitev na vodovod (Možnosti izvedbe)	10	5.14. Priporočila za shranjevanje zamrznjenih živil	28
3.8. Za naprave, ki uporabljajo vodni balon (Možnosti izvedbe)	11	5.15. Podrobnosti o zamrzovalniku	28
3.9. Vodni filter (Možnosti izvedbe)	11	5.16. Vstavljanje hrane	29
3.9.1. Pritrditev zunanjega filtra na steno (možnost)	12	5.17. Opozorilo za odprta vrata (možnost)	29
3.9.2. Notranji filter	13	5.18. Notranja osvetlitev	29
		6 Vzdrževanje in čiščenje	30
		6.1. Preprečevanje vonjav	30
		6.2. Zaščita plastičnih površin	30
		7. Odpravljanje motenj	31

1 Varnost in okoljska navodila

To poglavje vsebuje navodila za varno uporabo, potrebna za preprečitev nevarnosti poškodb in materialne škode. Neupoštevanje teh navodil bo izničilo vse vrste garancije izdelka.

Namen uporabe

	OPOZORILO : Odprtine za zračenje, ohišje naprave ali vgrajeni hladilni elementi naj bodo vedno nezastrti.
	OPOZORILO : Za hitrejšo odmrzovanje ne uporabljajte mehanskih naprav, razen takih, ki jih priporoča proizvajalec.
	OPOZORILO : Ne poškodujte tokokroga hladilnega sredstva.
	OPOZORILO : V notranjosti razdelka za shranjevanje živil aparata ne uporabljajte električnih naprav, razen takih, ki jih priporoča proizvajalec.

Ta naprava je namenjena za uporabo v gospodinjstvu in podobnih okoljih, kot so:

- kuhinje za osebje v trgovinah, pisarnah in drugih delovnih okoljih;
- hoteli, moteli in druga stanovanjska okolja, kjer jo lahko uporabljajo gostje;
- okolja, kjer ponujajo nočitve z zajtrkom.
- pri cateringu in v podobnih okoljih, kjer ne gre za neposredno prodajo.

1.1. Splošna varnost

- Ta izdelek naj ne uporabljajo otroci in osebe s telesnimi, čutnimi in duševnimi motnjami brez zadostnega znanja in izkušenj. Napravo smejo uporabljati takšne osebe le pod nadzorom in po navodilih osebe, odgovorne za njihovo

varnost. Otroci se ne smejo igrati s to napravo.

- V primeru okvare, izklopite napravo.
- Ko odklopite, počakajte najmanj 5 minut pred ponovnim priklopom. Izključite napravo, ko ni v uporabi. Ne dotikajte se vtiča z mokrimi rokami! Ko želite izklopiti ne vlecite za kabel, vedno držite le za vtič.
- Ne priklopljajte hladilnika, če je vtičnica razrahljana.
- Izključite napravo med namestitvijo, vzdrževanjem, čiščenjem in popravilom.
- Če naprave nekaj časa ne boste uporabljali, jo izključite in iz notranjosti odstranite vso hrano.
- Ne uporabljajte pare ali parnih čistilnih sredstev za notranje čiščenje hladilnika in taljenje ledu. Para lahko pride v stik z električnimi elementi in povzroči kratek stik ali električni udar!
- Izdelka tudi zunaj ne perite z razprševanjem ali polivanjem vode! Nevarnost električnega udara!
- Izdelka ne uporabljajte, če je področje na vrhu ali na zadnji strani izdelka, ki vsebuje elektronska tiskana vezja, odprto (pokrov elektronskega tiskanega vezja) (1).

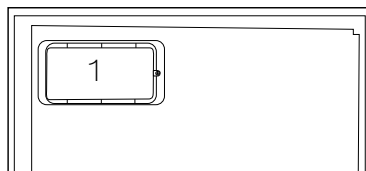
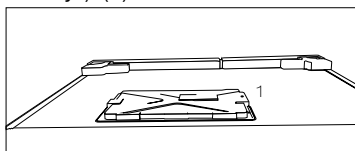

- V primeru okvare ne uporabljajte naprave, saj lahko to povzroči električni udar. Preden karkoli poskušate se

Varnost in okoljska navodila

obrnite na pooblaščenega serviserja.

- Napravo priključite v ozemljeno vtičnico. Ozemljitev mora izvesti usposobljen električar.
- Če ima naprava razsvetljavo vrste LED, se obrnite na pooblaščenega servisa zaradi zamenjave ali v primeru kakršnih koli težav.
- Ne dotikajte se zmrznjene hrane z mokrimi rokami! Lahko se prilepi vašim rokam!
- Ne postavljajte tekočin v steklenicah, plastenkah in pločevinkah v zamrzovalnik. Lahko počijo ali pa tekočina izbruhne!
- Postavite tekočine v pokončnem položaju, ko tesno zaprete pokrov.
- Ne pršite vnetljivih snovi v bližini naprave, saj lahko to povzroči požar ali eksplozijo.
- Ne hranite vnetljivih materialov in izdelkov z vnetljivimi plini (razpršilci itd) v hladilniku.
- Ne postavljajte posod v katerih so tekočine na vrh naprave. Politje vode po elektrificiranih delih lahko povzroči električni udar in nevarnost požara.
- Izpostavljanje naprave dežju, snegu, soncu in vetru povzroči električno nevarnost. Ko prestavljate napravo, jo ne vlecite tako, da držite za ročaj vrat. Ročaj se lahko odtrga.
- Bodite pozorni, da preprečite ukleščenje katerihkoli delov vaših rok ali telesa v katerega od gibljivih delov naprave.
- Ne stopajte ali se obešajte na vrata, predale in podobne dele hladilnika. To bi povzročilo, da se naprava prevrne in se deli poškodujejo.
- Pazite, da ne zapnete v napajalni kabel.

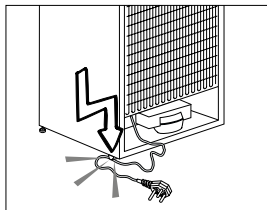

1.1.1 HC opozorilo

Če naprava vsebuje hladilni sistem, ki uporablja plin R600a, pazite, da ne bi poškodovali hladilni sistem in njegovo cev med uporabo in premikanjem naprave. Ta plin je vnetljiv. Če je hladilni sistem poškodovan, imejte napravo stran od virov ognja in takoj prezračite prostor.



Nalepka na notranji levi strani označuje vrsto uporabljenega plina v napravi.

1.1.2 Pri modelih z vodno fontano

- Tlak vstopne hladne vode ne sme presegati 620 kPa (90 psi). Če tlak vstopne vode presega 550 kPa (80 psi), uporabite ventil za omejevanje tlaka v vodovodnem tokokrogu. Če ne veste, kako izmeriti vodni tlak, poprosite inštalaterja za vodovod.
- Če je v vaši inštalaciji prisotno tveganje nastanka hidravličnega udara, vedno uporabite opremo za preprečevanje hidravličnega udara. Da preverite, da v vaši inštalaciji ni tveganja za pojav hidravličnega udara, se posvetujte z inštalaterjem za vodovod.
- Ne nameščajte na vod s toplo vodo. Izvedite potrebne ukrepe za preprečevanje zamrznitve cevi. Območje temperature vode za delovanje naj bo med najmanj 0,6°C (33°F) in največ 38°C (100°F).
- Uporabljajte samo pitno vodo.

Varnost in okoljska navodila

1.2. Predvidena uporaba

- Ta naprava je namenjena za domačo uporabo. Ni namenjena za komercialno uporabo.
- To napravo se sme uporabiti samo za shranjevanje hrane in pijače.
- Ne hranite v hladilniku občutljive izdelke, ki zahtevajo nadzorovane temperature (cepiva, toplotno občutljiva zdravila, medicinski izdelki itd).
- Proizvajalec ne prevzema odgovornosti za morebitno škodo zaradi zlorabe ali napačne uporabe.
- Originalne nadomestne dele zagotavljamo 10 let po datumu nakupa.

1.3. Varnost otrok

- Hranite embalažne materiale izven dosega otrok.
- Ne dovolite, da bi se otroci igrali z napravo.
- Če vrata naprave vsebujejo ključavnico, hranite ključ izven dosega otrok.

1.4. Skladnost z direktivo OEE0 in odstranjevanjem odpadnih izdelkov:

Izdelek je v skladu z direktivo EU OEE0 (2012/19/EU). Izdelek vsebuje simbol za razvrstitev odpadne električne in elektronske opreme (OEE0).

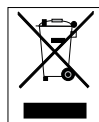

Ta simbol označuje, da ta izdelek ne sme biti odložen skupaj z ostalimi gospodinjstvenimi odpadki po poteku roka trajanja. Uporabljeno napravo je treba vrniti v pooblaščen zbirni center za reciklažo električnih in elektronskih naprav. Več o zbirnih sistemih lahko najdete, če kontaktirate vaše lokalne oblasti ali distributerje od katerih ste nakupili vaš izdelek. Vsako gospodinjstvo igra pomembno vlogo v prenovi in reciklaži stare naprave. Ustrezno odlaganje uporabljene naprave pomaga pri varstvu pred morebitnimi negativnimi vplivi na okoljevarstvo in zdravje človeka.

1.5. Skladnost z direktivo RoHS:

Izdelek, ki ste ga kupili, je v skladu z direktivo EU RoHS (2011/65/EU). Ne vsebuje škodljivih in prepovedanih materialov, ki so navedeni v direktivi.

1.6. Podatki o embalaži



Embalaža izdelka je izdelan iz materiala, ki ga je mogoče reciklirati, v skladu z našimi nacionalnimi okoljskimi predpisi. Embalažnega materiala ne odlagajte skupaj z gospodinjstvenimi ali drugimi odpadki. Odnosite ga na zbirna mesta za embalažni material, ki so jih določile lokalne oblasti.

2 Hladilnik

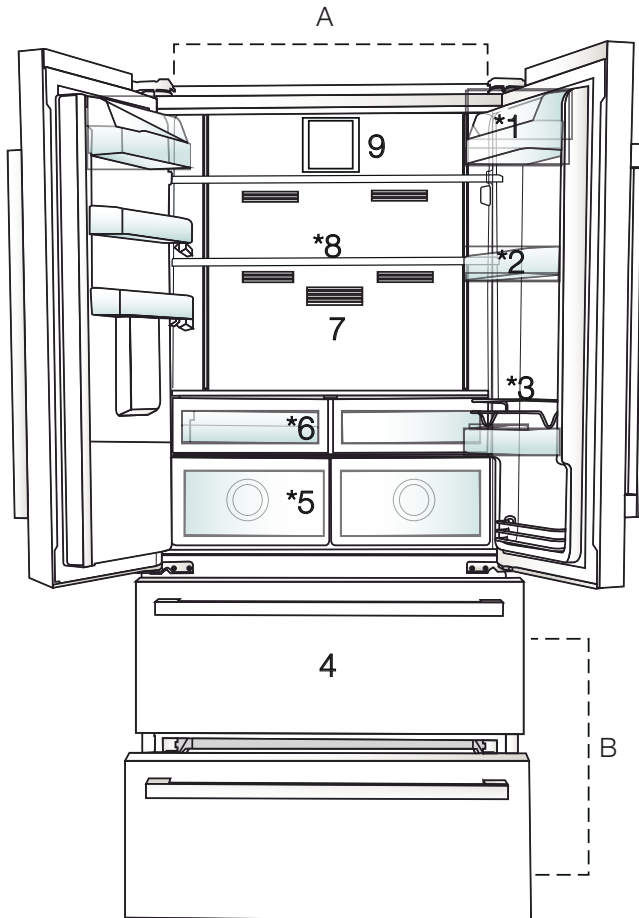

A- Predel hladilnika

B- Zamrzovalni predel

1- Polica za maslo & sir

2- Police na vratih hladilnega dela

3- Zaščitna žica

4- Police predela za shranjevanje hrane

5- Predal za svežo hrano

6- Predal za hlajenje

7- Filter za vonj

8- Steklene police hladilnega dela

9- Pokrov difuzorja



*Možnosti izvedbe: Številke v tem priročniku so shematične in se morebiti ne bodo popolnoma ujemale z vašo napravo. Če vaša naprava ne vsebuje navedene dele, se informacije nanašajo na druge modele.

3 Namestitev

3.1. Primeren prostor za namestitev

Obrnite se na pooblaščen servis za namen vgradnje naprave. Če želite pripraviti napravo za namestitev, glejte informacije v priloženi priročniku in se prepričajte, da so na voljo ustrezni električni in vodovodi priključki. Če niso na voljo, pokličite električarja in/ali vodovodarja, da uredite potrebne pripomočke.



OPOZORILO: Proizvajalec ne prevzema nobene odgovornosti za morebitno škodo, ki so jo povzročila dela, opravljena s strani nepooblaščenih oseb.



OPOZORILO: Napajalni kabel naprave mora biti odklopljen med samo namestitvijo. Če tega ne storite, lahko to povzroči smrt ali hude telesne poškodbe!



OPOZORILO: Če je okvir vrat preozek za prenašanje naprav skozenj, odstranite vrata in obrnite napravo postrani, in če to ne deluje, se obrnite na pooblaščenega serviserja.

- Napravo postavite na ravno površino, da preprečite vibracije.
- Napravo postavite vsaj 30 cm stran od grelca, štedilnika in podobnih virov toplote in vsaj 5 cm stran od električne pečice.
- Ne izpostavljajte naprave neposredni sončni svetlobi ali jo imejte nameščeno v vlažnih okoljih.
- Za učinkovito delovanje tega izdelka je potrebno zadostno kroženje zraka. Če bo izdelek nameščen v nišo, pustite vsaj 5 cm prostora med izdelkom ter stropom, zadnjo steno in stranskima stenama.

Če bo izdelek nameščen v nišo, pustite vsaj 5 cm prostora med izdelkom ter stropom, zadnjo steno in stranskima stenama. Preverite, ali je nameščen zaščitni del za odmik od zadnje stene (če je priložen izdelku). Če del ni na voljo ali pa je izgubljen oziroma uničen, namestite izdelek tako, da je z zadnjo stranjo od stene prostora oddaljen vsaj 5 cm. Odmik na zadnji strani je pomemben za učinkovito delovanje izdelka.

- Ne nameščajte naprave v okoljih z temperaturah pod -5°C .

3.2. Pritrditev plastičnih držal

Uporabite plastična držala, ki so priložena napravi, da omogočite dovolj prostora za kroženje zraka med napravo in steno.

1. Da namestite priložena držala, odstranite vijake na napravi in uporabite vijake, ki so priloženi držalom.

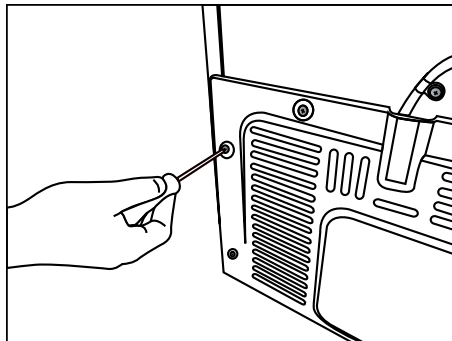

2. Pritrdite 2 plastična držala na pokrovu za prezračevanje, kot prikazane na sliki j.

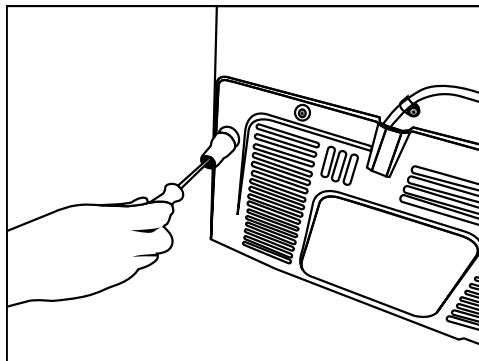

3.3. Nastavitev nogic

Če naprava ni v uravnoteženem položaju, prilagodite sprednji nastavljivi nogici z vrtenjem v desno ali levo.

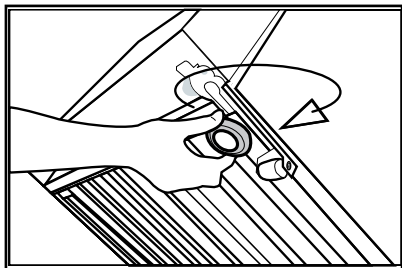

3.4. Priklučitev na napajanje



OPOZORILO: Ne uporabljajte podaljšek ali razdelilec za napajanje z električno energijo.



OPOZORILO: Poškodovani kabel mora zamenjati pooblaščen servis.



Pri nameščanju dveh hladilnikov drugega ob drugim, pustite razdaljo vsaj 4 cm med obema.

- Naše podjetje ne prevzema odgovornosti za morebitno škodo nastalo zaradi uporabe brez ozemljitve in povezavo z električnim napajanjem v skladu z nacionalnimi predpisi.
- Vtič napajalnega kabla mora biti lahko dostopen po sami namestitvi.
- Ne uporabljajte razdelilca z ali brez podaljška med stensko vtičnico in hladilnikom.

3.5. Priključek za vodo

(Možnosti izvedbe)



OPOZORILO: Izključite napravo in vodno črpalko (če je na voljo), med samo namestitvijo.

Vodovodne napeljave za napravo, priključki za filter in balon morajo biti opravljene s strani pooblaščenih serviserjev. Naprava se lahko priključi na balon ali neposredno na vodovod, odvisno od modela. Za vzpostavitev povezave se mora cev za vodo najprej priključiti na napravo.

Preverite, če so naslednji deli priloženi vašemu modelu naprave:

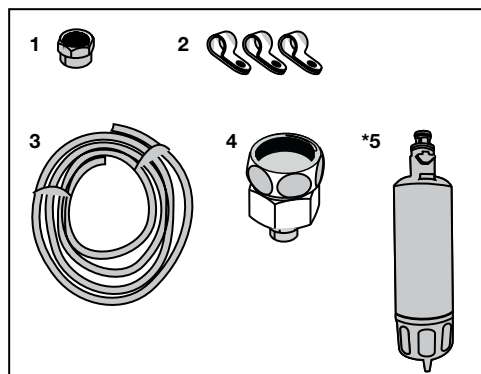

1. Priključek (1 kos): Uporablja se za priključitev cevi za vodo na zadnji strani naprave.
2. Cevne sponke (3 kosi): Uporabljajo se, da pritrdi cev za vodo na steno.
3. Vodna cev (1 kos, 5 metrov, premer 1/4 cale): Uporablja se za priključitev vode.
4. Adapter za pipo (1 kos): Vsebuje porozen filter, ki se uporablja za priključitev s hladno vodo omrežja.
5. Vodni filter (1 kos *možnost): Uporablja se za priključitev vodovoda na napravo. Vodni filter ni potreben, če je na voljo povezava za balon.

3.6. Priključitev vodne cevi na napravo

Če želite priključiti cev za vodo na napravo, sledite spodnjim navodilom.

1. Na hrbtni strani naprave odstranite priključek na nastavku vmesnika cevi in vstavite cev skozi priključek.

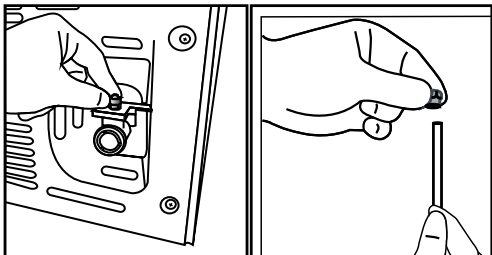

2. Potisnite cev za vodo tesno navzdol in povežite z nastavkom za cevni vmesnik.

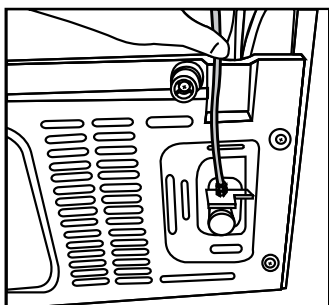

3. Zategnite priključek ročno, da ga pritrdite na nastavek vmesnika cevi. Morda boste zategnili priključek tudi s pomočjo cevnega ključa ali s kleščami.

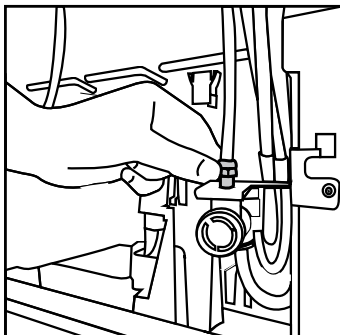

4. Povežite drugi konec cevi za vodovod (glej poglavje 3.7) ali če uporabljate balon, na vodno črpalko (glejte poglavje 3.8).

3.7. Priključitev na vodovod (Možnosti izvedbe)

Za povezavo naprave z vodom hladne vode, se mora na hladno vodno omrežje v vašem domu namestiti standardni 1/2 " priključek za ventil. Če priključek ni na voljo ali če niste prepričani, se posvetujte z usposobljenim vodovodarjem.

1. Odstranite priključka (1) iz vmesnika pipe (2).

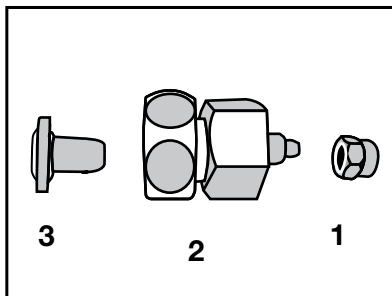

2. Priključite vmesnik pipe na vodovodni ventil.

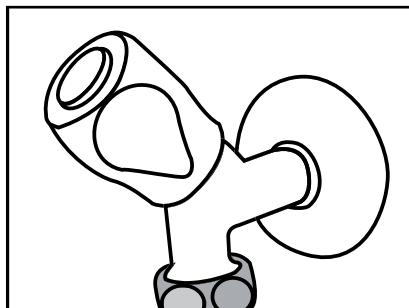

3. Pritrdite priključek okoli cevi za vodo.

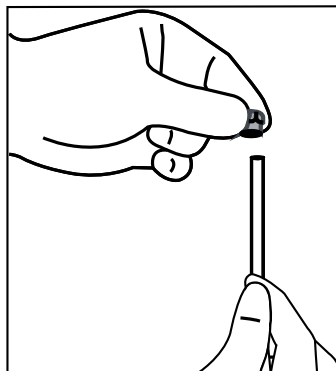

Namestitev

4. Pritrdite priključek v vmesnik pipe in zategnite ročno ali z orodjem.

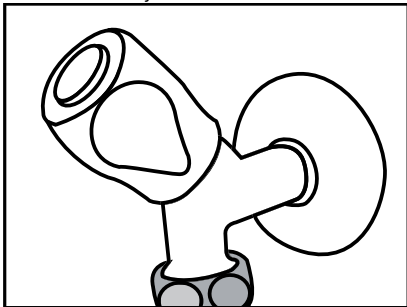

5. Da bi se izognili poškodovanju, premiku ali nenamernemu odklopu cevi, uporabite sponke, ki cev za vodo ustrezno pritrdijo.

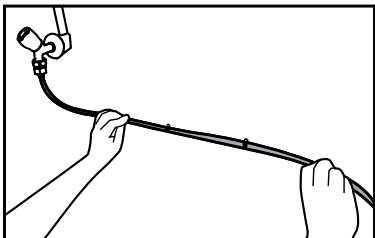

2. Priključite drugi konec cevi za vodo na vodno črpalko s pritiskom cevi v dovodno cev črpalke.

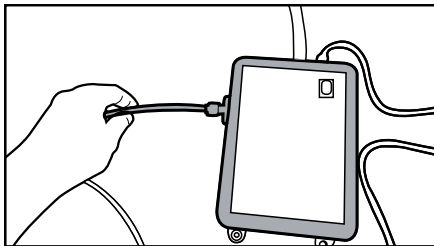

3. Namestite in pritrdite cev črpalke v notranjost balona.

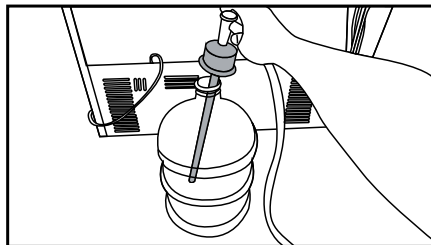

4. Ko je priključitev vzpostavljena, vključite in zaženite vodno črpalko.



OPOZORILO: Po odprtju pipe se naprej prepričajte, da ni puščanja vode na obeh koncih cevi za vodo. V primeru puščanja, izklopite ventil in zategnite vse priključke s pomočjo cevnega ključa ali klešč.

3.8. Za naprave, ki uporabljajo vodni balon (Možnosti izvedbe)

Če želite uporabiti vodni balon za priključitev naprave z vodo, morate uporabiti vodno črpalko, ki jo priporoča pooblašeni servis.

1. Priključite en konec cevi za vodo, ki je priložena črpalci, na napravo (glejte 3.6) in sledite spodnjim navodilom.

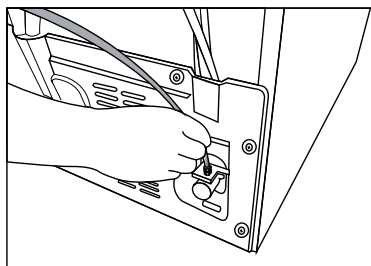

Prosimo, počakajte 2-3 minute po zagonu črpalke za dosego zelene učinkovitosti.



Glej tudi navodila črpalke za priključitev vode.



Pri uporabi balona vodni filter ni potreben.

3.9 Vodni filter (Možnosti izvedbe)

Produkt ima lahko notranji ali zunanji filter, odvisno od modela. Za pritrditev vodnega filtra, sledite spodnjim navodilom.

Namestitev

3.9.1. Pritrditev zunanega filtra na steno (možnost)



OPOZORILO: Ne popravljajte filtra na napravi.

Preverite, če so naslednji deli priloženi vašemu modelu naprave:

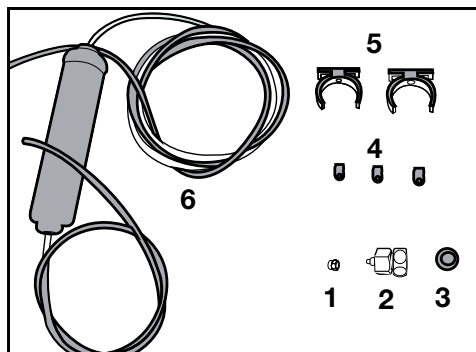

1. Prikluček (1 kos): Uporablja se za priključitev cevi za vodo na zadnji strani naprave.
 2. Adapter za pipo (1 kos): Uporablja se za priključitev na vodovod s hladno vodo.
 3. Porozni filter (1 kos)
 4. Cevne sponke (3 kosi): Uporabljajo se, da pritrdijo cev za vodo na steno.
 5. Prikluček za filter na napravo (2 kosa): Uporabljata se, da pritrdite filter na steno.
 6. Vodni filter (1 kos): Uporablja se za priključitev naprave na vodovod. Vodni filter ni potreben, če uporabljate priključek za balon.
1. Priključite vmesnik pipe na vodovodni ventil.
 2. Določite lokacije za pritrditev zunanega filtra. Pritrdite priključek filtra za napravo (5) na steno.

3. Pritrdite filter v pokončnem položaju na priključek filtra, kot je navedeno na etiketi. (6)

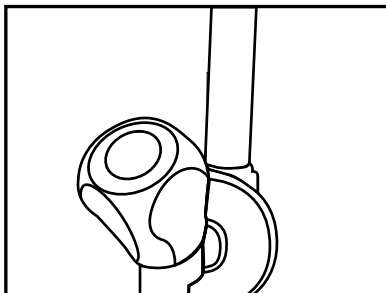

4. Pritrdite cev za vodo, ki sega od vrha filtra do vmesnika vodnega priključka naprave (glej 3.6.).

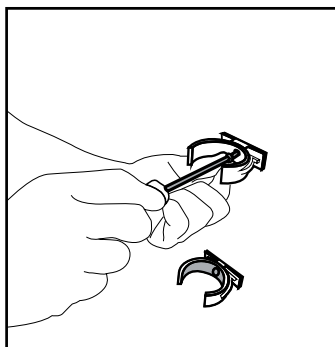

Ko je priključitev narejena, izgleda kot na spodnji sliki.

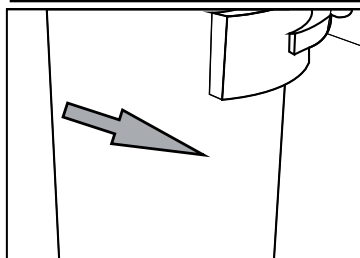
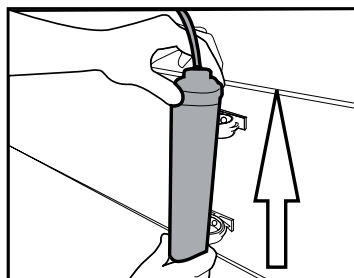

Namestitev

3.9.2. Notranji filter

Notranji filter, ki je dobavljen z napravo ni nameščen ob dostavi, zato za namestitev filtra sledite spodnjim navodilom.

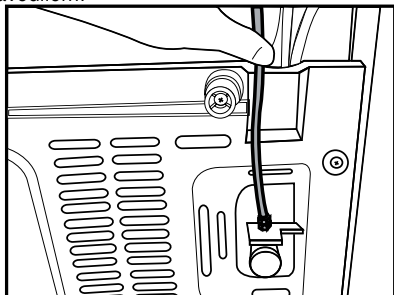

Vodna linija:

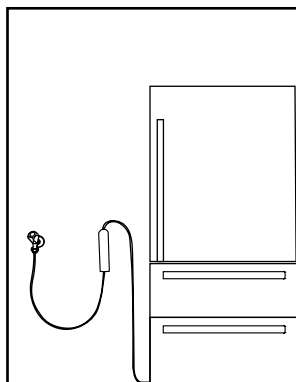

Linija do balona:

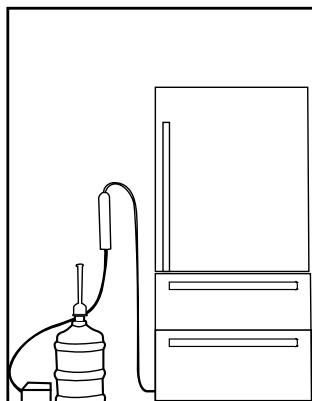

Po priključitvi filtra prvih 10 kozarcev vode ne smete uporabljati.

1. Prikaz izklopljenega ledu "Ice Off" mora biti aktiven ob namestitvi filtra. Vključite prikazovalnik ON-OFF z uporabo tipke ledu "Ice" na zaslonu.

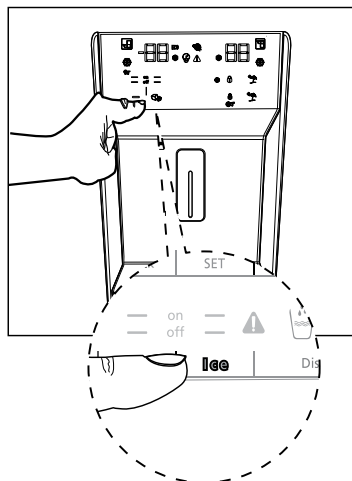

2. Odstranite vodni filter z izvlačenjem pokrova za obvod.

Namestitev



Po odstranitvi pokrova lahko izteče nekaj kapljic vode, kar je normalno.

3. Namestite pokrov vodnega filtra v mehanizem in potisnite, da se zaskoči.

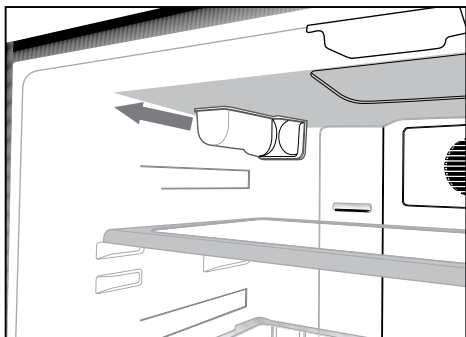

4. S ponovnim pritiskom tipke "Ice" na zaslonu prekličete način "Ice Off".

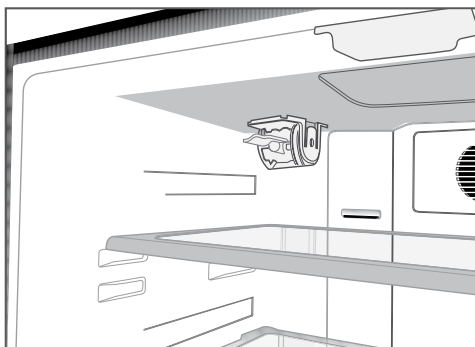

Filter vode bo počistil določene tuje delce v vodi. To ne bo počistilo mikroorganizmov iz vode.



Glejte poglavje 5.2 za aktiviranje obdobja zamenjave filtra.

4 Priprava

4.1. Kaj narediti za varčevanje z energijo



Priključitev naprave na elektronski sistem za varčevanje z energijo je škodljivo, saj lahko poškoduje napravo.

- za samostoječi aparat; »ta hladilni aparat ni namenjen za uporabo kot vgradni aparat«;
- Vrata hladilnika ne imejte odprta dalj časa.
- Ne postavljajte tople hrane ali pijače v hladilnik.
- Ne napolnite preveč hladilnika, kar zaustavlja notranji pretok zraka in zmanjša hladilno moč.
- Vrednost porabe energije določena za hladilnik je bila izmerjena tako, da je v zamrzovalniku zgornja polica odstranjena, druge police in najnižje ležeči predal pa so pod največjo obremenitvijo. Zgornja steklena polica se lahko uporablja v odvisnosti od oblike in velikosti hrane, ki se zamrzuje.
- Ker vroč in vlažen zrak ne bo neposredno prodril v vaš izdelek, ko vrata niso odprta, se bo vaš izdelek optimiziral v pogojih, ki zadostujejo za zaščito vaše hrane. Funkcije in sestavni deli, kot so kompresor, ventilator, grelec, odmrzovanje, osvetlitev, zaslon in tako naprej, bodo delovali v skladu s potrebami po porabi minimalne energije v teh okoliščinah.
- Odvisno od značilnosti naprave; odmrzovanje zamrznjenih živil v prostoru hladilnika bo zagotovilo varčevanje z energijo in ohranjanje kakovosti hrane.
- Košare/predali, ki so nameščeni v razdelku za hlajenje, morajo biti vedno v uporabi, da bo poraba energije nižja in pogoji za hranjenje boljši.

- Stik hrane s temperaturnim tipalom v zamrzovalnem delu lahko poveča porabo energije aparata. Zato preprečite vsak stik s tipalom/tipali.

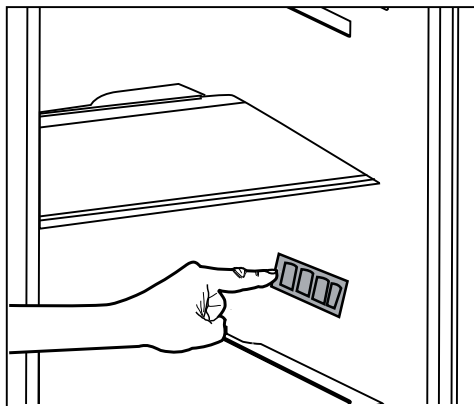

- Poskrbite, da hrana ni v stiku s tipalom temperature predela hladilnika, kot je opisano v nadaljevanju.

4.2. Prva uporaba

Pred uporabo hladilnika, poskrbite za potrebne priprave v skladu z navodili v poglavjih "Navodila za varnost in okolje" in "Namestitve".

- Napravo pustite delovati brez hrane v notranjosti za 6 h in ne odpirajte vrat, razen če je to nujno potrebno.



Slišali boste zvok, ko se kompresor vklopi. Normalen je tudi zvok, ko je kompresor neaktiven, zaradi stisnjene tekočine in plinov v hladilnem sistemu.



Za sprednje robove hladilnika je normalno, da so topli. Ta območja so namenjena ogrevanju, da se prepreči kondenzacija.



Pri nekaterih modelih se nadzorna plošča samodejno izključi 5 minut zatem, ko zaprete vrata. Ko odprete vrata ali pritisnete na katero koli tipko, se bo ponovno akvirirala.

5 Uporaba naprave

5.1. Ploščad prikazovalnika

Ploščadi prikazovalnika se lahko razlikujejo v odvisnosti od modela vaše naprave.

Zvočne in vizualne funkcije ploščadi prikazovalnika bodo v pomoč pri uporabi hladilnika.

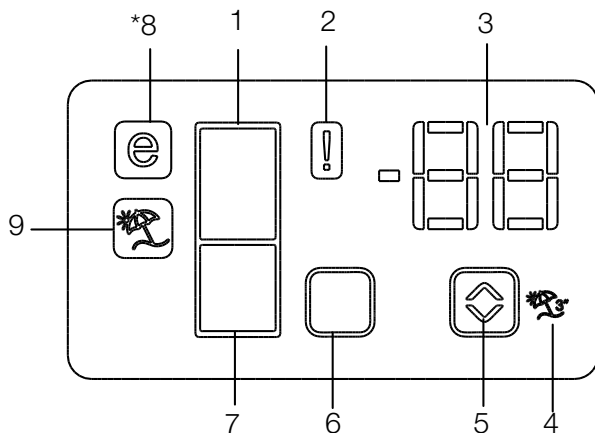

1. Tipalo predela hladilnika
2. Pokazatelj stanja napake
3. Pokazatelj temperature
4. Tipka za funkcijo počitnice
5. Tipka za nastavitev temperature
6. Tipka za izbiro predela
7. Tipalo predela hladilnika
8. Pokazatelj za varčno obratovanje
9. Pokazatelj za funkcijo počitnice

*možnosti izvedbe



***Možnosti izvedbe:** Številke v tem priručniku so namenjene kot osnutek in se mogoče ne ujemajo popolnoma z vašo napravo. Če vaša naprava ne vsebuje navedene dele, se informacije nanašajo na druge modele.

1. Tipalo predela hladilnika

Lučka predela hladilnika se vklopi pri prilagajanju hladnejše temperature predelov.

2. Pokazatelj stanja napake

To tipalo se bo vklopilo, če hladilnik neustrezno hladi ali v primeru napake senzorja hlajenja. Ko je ta pokazatelj vklopljen, bo pokazatelj temperature predela zamrzovalnika kazal "E" in pokazatelj temperature v predelu hladilnika bo prikazoval številke "1, 2, 3..." itd. Številke na pokazatelju služijo za obveščanje osebja o motnji.

3. Prikaz temperature

Prikazuje temperaturo zamrzovalnika in predelov hladilnika.

4. Tipka za funkcijo počitnice

Če želite aktivirati to funkcijo, pritisnite in držite za 3 sekunde tipko Počitnice. Ko je funkcija Počitnice vključena, pokazatelj temperature predela hladilnika prikaže napis "- -", postopek hlajenja pa ni aktiven v prostoru hladilnika. Ta funkcija ni primerna za shranjevanje hrane v prostoru hladilnika. Drugi predeli se bodo hladili s temperaturo, ki je nastavljena za tisti predel.

Pritisnite ponovno tipko za počitnice Vacation (), da preključete to funkcijo.

5. Tipka za nastavev temperature

Temperatura predela se spreminja od -24 °C..... -18 °C in 8 °C... po stopnji 1 °C.

6. Tipka za izbiro predela

Uporabite tipko za izbiro predela hladilnik za prekllop med hladilnimi in zamrzovalnimi predeli.

7. Tipalo predela hladilnika

Lučka predela zamrzovalnika se vklopi pri prilagajanju hladnejše temperature predelov.

8. Pokazatelj za varčno delovanje

Prikazuje, da hladilnik deluje na način varčevanja z energijo. Ta pokazatelj bo aktiven, ko je temperatura v zamrzovalniku nastavljena na -18 °C.

9. Pokazatelj za funkcijo počitnice

Označuje, da je funkcija počitnice aktivna.

Uporaba naprave

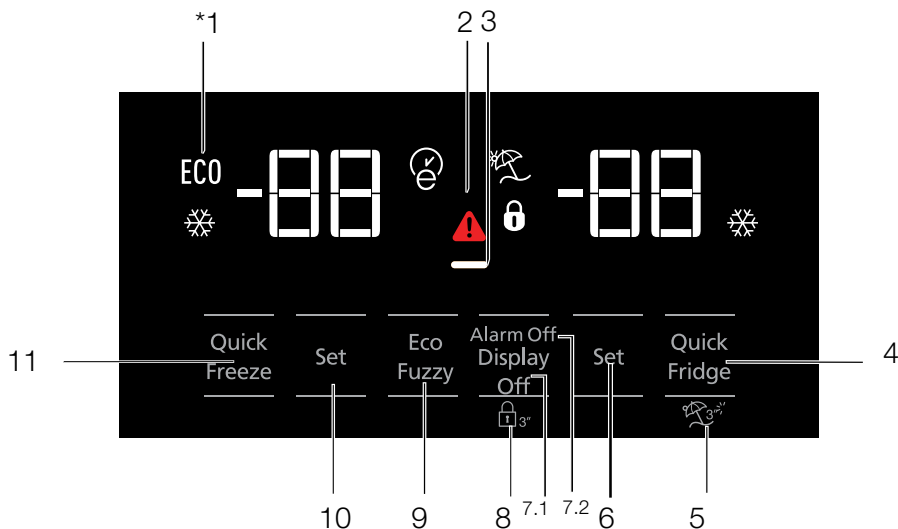

1. Varčna uporaba
2. Visoka temperatura/opozorila na napako
3. Funkcija varčevanja energije (zaslon ugasnjen)
4. Hitro hlajenje
5. Funkcija za počitnice
6. Nastavitev temperature hladilnega dela
7. Varčevanje energije (zaslon ugasnjen)/ opozorilo za izklop alarma
8. Zaklep tipkovnice
9. Eco-fuzzy (varčno)
10. Nastavitev temperature zamrzovalnega dela
11. Hitro zamrzovanje



***Možnosti izvedbe:** Številke v tem priročniku so namenjene kot osnutek in se mogoče ne ujemajo popolnoma z vašo napravo. Če vaša naprava ne vsebuje navedene dele, se informacije nanašajo na druge modele.

Uporaba naprave

1. Varčna uporaba

Ta znak se vklopi pri najbolj varčni nastavitvi, ko je zamrzovalni del nastavljen na -18 °C. (ECO) Kazalec varčne uporabe se izključi, ko je izbrana funkcija hitrega zamrzovanja.

2. Indikator za izpad električnega toka/visoko temperaturo/opozorila na napako

Ta kazalec (⚠) se vklopi v primeru napake v temperaturi ali opozorilih na napako. Če ta kazalec sveti, glejte razdelek »priporočene rešitve težav« v tem priročniku.

Ta kazalec zasveti pri izpadu električnega toka, napakah visokih temperatur in opozorilih na napako. Med dolgotrajnimi izpadi električnega toka bo najvišja temperatura, ki jo zamrzovalni predel doseže, utripala na digitalnem zaslonu. Najprej preverite hrano v zamrzovalnem predelu in nato pritisnite gumb za izklop alarma, da ustavite opozorilo.

3. Funkcija varčevanja energije (zaslon ugasnjen)

Če so vrata naprave dlje časa ostala zaprta, se funkcija varčevanja energije samodejno vklopi, simbol te funkcije pa zasveti. Ko je funkcija za varčevanje energije aktivirana, se bodo na zaslonu izklopili vsi simboli razen simbol za varčevanje energije. Če med delovanjem funkcije za varčevanje energije pritisnete kateri koli gumb ali odprete vrata, se bo funkcija izklopila in simboli na zaslonu se bodo vrnili na običajno delovanje. Funkcija varčevanja energije se vklopi med dostavo iz tovarne in je ni mogoče preklicati.

4. Hitro hlajenje

Ko je funkcija hitrega hlajenja vklopljena, kazalec za hitro hlajenje zasveti (❄), kazalec temperature hladilnega predela pa prikaže vrednost 1. Za preklic funkcije ponovno pritisnite gumb za hitro hlajenje. Kazalec hitrega hlajenja se bo izključil in preklopil na običajno nastavitev. Funkcija hitrega hlajenja se samodejno prekliče po 1 uri, razen če jo prej prekliče uporabnik. Za hlajenje večje količine sveže hrane najprej pritisnite gumb za hitro hlajenje in nato postavite hrano v hladilni predel.

5. Funkcija za počitnice

Za aktiviranje funkcije za počitnice, pritisnite gumb za hitro hlajenje za 3 sekunde; s tem boste aktivirali kazalec načina za počitnice (🏠). Ko je funkcija za počitnice aktivirana, kazalec temperature hladilnega predela prikaže »-«, hladilni del pa nima vklopljene funkcije hlajenja. Ta funkcija ni primerna za shranjevanja živil v predelu hladilnika. Ostali predeli ostanejo hlajeni s temperaturo, ki je nastavljena za posamezni predel. Za preklic funkcije ponovno pritisnite gumb funkcije za počitnice.

6. Nastavitev temperature hladilnega dela

Ko pritisnete gumb , lahko nastavite temperaturo hladilnega dela na 8, 7, 6, 5, 4, 3, 2 in 1, v tem zaporedju. (📊)

7. 1 Varčevanje energije (zaslon ugasnjen)

S pritiskom na ta gumb (—) zasveti znak za varčevanje energije (—), funkcija za varčevanje energije pa se aktivira. Vkllop funkcije za varčevanje energije izklopi vse druge znake na zaslonu. Ko je funkcija za varčevanje energije vklopljena, s pritiskom na kateri koli gumb ali ob odprtju vratc izklopite funkcijo za varčevanje energije in signali na zaslonu se vrnejo v običajno delovanje. S ponovnim pritiskom na ta gumb (—) ugasnete znak za varčevanje energije in izklopite funkcijo za varčevanje energije.

7.2 Opozorilo za izklop alarma

V primeru alarma za izpad toka/visoko temperaturo, najprej preverite hrano v zamrzovalnem predelu in nato pritisnite gumb za izklop alarma, da ustavite opozorilo.

8. Zaklep tipkovnice

Istočasno pritisnite gumb za izklop zaslona za 3 sekunde. Znak za zaklep tipkovnice zasveti in zaklep tipkovnice se vklopi; ko je funkcija za zaklep tipkovnice vklopljena, gumbi ne bodo delovali. Ponovno istočasno pritisnite gumb za izklop zaslona za 3 sekunde. Znak za zaklep tipkovnice bo prenehal svetiti in način za zaklep tipkovnice se izklopi. Pritisnite gumb za izklop zaslona, da preprečite spreminjanje nastavitev temperature hladilnika.

Uporaba naprave

9. Eco-fuzzy (varčno)

Za vklop funkcije »eco-fuzzy« (varčno) pritisnite in držite gumb eco-fuzzy za 1 sekundo. Ko je ta funkcija aktivna, zamrzovalnik po najmanj 6 urah preklopi v varčni način, kazalec za varčno uporabo pa zasveti. Za izklop funkcije »eco-fuzzy« (varčno) (E) pritisnite in držite gumb eco-fuzzy za 3 sekunde.

Kazalec zasveti po 6 urah, ko je aktivirana funkcija »Eco-Fuzzy« (varčno).

10. Nastavitev temperature zamrzovalnega dela

Temperaturo zamrzovalnem delu je mogoče prilagoditi. S pritiskom na gumb omogočite nastavitev temperature zamrzovalnega predela na -18, -19, -20, -21, -22, -23 in -24. (E)

11. Hitro zamrzovanje

Za hitro zamrzovanje pritisnite gumb ; s tem aktivirate kazalec hitrega zamrzovanja (X).

Ko je funkcija hitrega zamrzovanja vklopljena, kazalec za hitro zamrzovanje zasveti, kazalec temperature zamrzovalnega predela pa prikaže vrednost -27. Za preklic funkcije ponovno pritisnite gumb za hitro zamrzovanje (X). Kazalec hitrega zamrzovanja se bo izključil in preklopil na običajno nastavitev. Funkcija hitrega zamrzovanja se samodejno prekliče po 24 uri, razen če jo prej prekliče uporabnik. Za zamrzovanje večje količine sveže hrane najprej pritisnite gumb za hitro zamrzovanje in nato postavite hrano v zamrzovalni predel.

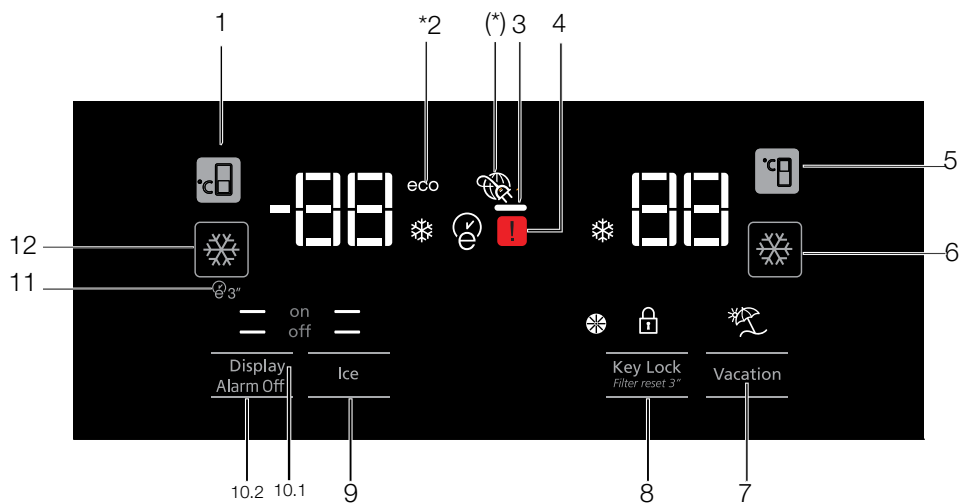

1. Nastavitev temperature zamrzovalnega dela
2. Varčen način
3. Funkcija varčevanja energije (zaslon ugasnjen)
4. Indikator za izpad električnega toka/visoko temperaturo/opozorila na napako
5. Nastavitev temperature hladilnega dela
6. Hitro hlajenje
7. Funkcija za počitnice
8. Zaklep tipkovnice/preklic opozorila za zamenjavo filtra
9. Vklp/izklp izdelave ledu
10. Vklp/izklp zaslona /Opozorilo za izklp alarma
11. Autoeco (samodejno varčevanje)
12. Hitro zamrzovanje



***Možnosti izvedbe:** Številke v tem priročniku so namenjene kot osnutek in se mogoče ne ujemajo popolnoma z vašo napravo. Če vaša naprava ne vsebuje navedene dele, se informacije nanašajo na druge modele.

Uporaba naprave

1. Nastavitev temperature zamrzovalnega dela

S pritiskom na gumb  omogočite nastavitev temperaturo zamrzovalnega predela na -18, -19, -20, -21, -22, -23, -24, -18...

2. Varčen način

Pomeni, da hladilnik deluje v načinu varčevanja energije. Kazalec bo vklopljen, če je temperatura zamrzovalnega dela nastavljena na -18 ali če je vklopljena funkcija varčevanja energije in se izvaja energijsko varčno hlajenje. (ECO)

3. Funkcija varčevanja energije (zaslon ugasnjen)

Če so vrata naprave dlje časa ostala zaprta, se funkcija varčevanja energije samodejno vklopi, simbol te funkcije pa zasveti. Ko je funkcija za varčevanje energije aktivirana, se bodo na zaslonu izklopili vsi simboli razen simbol za varčevanje energije. Če med delovanjem funkcije za varčevanje energije pritisnete kateri koli gumb ali odprete vrata, se bo funkcija izklopila in simboli na zaslonu se bodo vrnili na običajno delovanje. Funkcija varčevanja energije se vklopi med dostavo iz tovarne in je ni mogoče preklicati.

4. Indikator za izpad električnega toka/visoko temperaturo/opozorila na napako

Ta kazalec  se vklopi v primeru napake v temperaturi ali opozorilih na napako. Če ta kazalec sveti, glejte razdelek »priporočene rešitve težav« v tem priročniku.

Ta kazalec zasveti pri izpadu električnega toka, napakah visokih temperatur in opozorilih na napako. Med dolgotrajnimi izpadi električnega toka bo najvišja temperatura, ki jo zamrzovalni predel doseže, utripala na digitalnem zaslonu. Najprej preverite hrano v zamrzovalnem predelu in nato pritisnite gumb za izklop alarma, da ustavite opozorilo.

Če opazite, da ta indikator sveti, glejte razdelek »nasveti za odpravljanje težav« v vašem priročniku.

5. Nastavitev temperature hladilnega dela

Ko pritisnete gumb , lahko nastavite temperaturo hladilnega dela na 8, 7, 6, 5, 4, 3, 2... v tem zaporedju.

6. Hitro hlajenje

Za hitro hlajenje pritisnite gumb ; s tem aktivirate kazalec hitrega hlajenja .



Za izklop izbrane funkcije ponovno pritisnite gumb. To funkcijo uporabite, ko svežo hrano postavite v hladilni predel ali za hitro hlajenje živil. Ko je funkcija vklopljena, bo hladilnik neprekinjeno deloval 1 uri.

7. Funkcija za počitnice

Ko je funkcija za počitnice  aktivirana, kazalec temperature hladilnega predela prikaže »-«, hladilni del pa nima vklopljene funkcije hlajenja. Ta funkcija ni primerna za shranjevanja živil v predelu hladilnika. Ostali predeli ostanejo hlajeni s temperaturo, ki je nastavljena za posamezni predel.



Za preklic funkcije ponovno pritisnite gumb funkcije za počitnice. .

8. Zaklep tipkovnice/preklic opozorila za zamenjavo filtra



Za aktivacijo zaklepa tipkovnice pritisnite gumb za zaklep tipkovnice . To funkcijo lahko uporabite tudi, da preprečite spreminjanje nastavitve temperature hladilnika. Filter hladilnika morate zamenjati vsakih 6 mesecev. Če sledite navodilom v razdelku 5.2, bo hladilnik samodejno izračunal preostali čas, kazalec opozorila za zamenjavo filtra  pa se bo prižgal, ko to obdobje poteče.

Za izklop lučke opozorila za filter pritisnite in držite gumb  za 3 sekundo.

9. Vklp/izklop izdelave ledu

Pritisnite gumb  za preklic (off ) ali vklop (on ) izdelave ledu.

10.1. Vklp/izklop zaslona

Pritisnite gumb ( off) za izklop (XX) ali vklop ( on) zaslona.

10.2 Opozorilo za izklop alarma

V primeru alarma za izpad toka/visoko temperaturo, najprej preverite hrano v zamrzovalnem predelu in nato pritisnite gumb za izklop alarma, da ustavite opozorilo.

11. Autoeco (samodejno varčevanje)

Za aktiviranje te funkcije pritisnite za 3 sekunde na gumb za »auto eco« (samodejno varčevanje) (E3). Če bodo vrata med delovanjem funkcije dalj časa ostala zaprta, bo hladilni del preklopil v način varčnejšega delovanja. Za izklop funkcije ponovno pritisnite gumb.

Kazalec zasveti po 6 urah, ko je aktivirana funkcija »auto eco« (samodejno varčevanje). (E)

12. Hitro zamrzovanje

Pritisnite gumb (E) za hitro zamrzovanje. Za izklop funkcije ponovno pritisnite gumb.

5.2. Posoda za zelenjavo z uravnavanjem vlage

(izbirno)

Funkcija uravnavanja vlage ohranjate stopnje vlage zelenjave in sadja pod nadzorom in zagotovi hrano dlje časa svežo.

Listnato zelenjavo, kot je zelena solata, špinača in podobna zelenjava, ki je podvržena izgubi vlage, shranjujte v vodoravnem položaju v posodi za zelenjavo in ne na koreninah.

Ko nalagata zelenjavo, položite težjo in trdo zelenjavo na dno, lahko in mehko pa na vrh, pri tem pa upoštevajte specifične teže zelenjave.

Zelenjave ne pustite v posodi za zelenjavo v plastičnih vrečkah. Če jo pustite v plastičnih vrečkah, zelenjava hitreje zgnije. V situacijah, kjer ni dobro, da se različne vrste zelenjave stikajo med seboj, uporabite pakirni material, kot je papir, ki ima določeno poroznost v smislu higiene.

Sadja, ki ima proizvodnjo z visoko vsebnostjo etilena, kot so hruške, marelice, breskve in predvsem jabolka, v isto posodo za zelenjavo z drugo zelenjavo in sadjem. Etilen, ki prihaja iz tega sadja, lahko povzroči, da druga zelenjava in sadje hitreje dozori in zgnije.

Uporaba naprave

5.3. led za kavo

Stroj led ni odstranljiv. Obstajati mora biti vsebnik led na dnu naprave ledu.

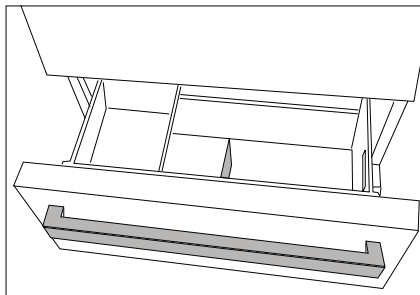

5.4. Ice box

Pozorno preberite opozorila na embalaži ledu. Kontejner led se uporablja za zbiranje ledeno zlijemo ledu stroj. Ne dajo vode v njem, da bi led lahko pretrga. Posoda led se ne uporablja za shranjevanje hrane.

Opozorilo: Ne spreminjajte lokacijo posode ledu.

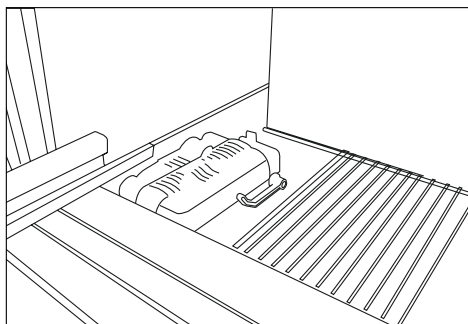

5.5. Predel z nič stopinjami (Možnosti izvedbe)

Uporabite ta predel, da hranite delikatese ali mesne izdelke pri nižjih temperaturah za neposredno uživanje. Ne postavljajte sadja in zelenjave v ta predel. Razširite lahko notranjo prostornino naprave z odstranitvijo katerega koli predelkov z nič stopinjami. Če želite odstraniti predal, ga potegnite naprej, dvignite in izvlecite.

5.6. Posoda za zelenjavo

Posoda hladilnika za zelenjavo je zasnovana tako, da zelenjavo ohranja sveže z ohranjanjem vlažnosti. V ta namen je običajno kroženje hladnega zraka povečano znotraj posode za zelenjavo. Hranite sadje in zelenjavo v tem predelu. Naj bosta zeleno-listnata zelenjava in sadje ločena, da bi podaljšali njihovo dobo svežine.

5.7. Modra svetloba/HarvestFresh

***Morda ni na voljo pri vseh modelih**

Modra svetloba:

V sadju in zelenjavi, shranjeni v predalih Crisper in osvetljeni z modro svetlobo, se zaradi učinka valovne dolžine modre svetlobe nadaljuje proces fotosinteze, zato se ohrani vsebnost vitaminov.

HarvestFresh:

V sadju in zelenjavi, shranjeni v predalih Crisper in osvetljeni s tehnologijo HarvestFresh, se vitamini ohranijo dlje časa zaradi modre, zelene in rdeče svetlobe ter temnih ciklov, ki posnemajo dnevni cikel.

Če odprete vrata hladilnika v temnem ciklu tehnologije HarvestFresh, hladilnik to samodejno zazna in za lažjo uporabo osvetli predal Crisper z modro-zeleno ali rdečo svetlobo. Ko zaprete vrata hladilnika, se nadaljuje temni cikel, ki predstavlja nočni čas dnevnega cikla.

5.8. Filter vonjav (možnost)

Filter vonjav v zračnem kanalu predela hladilnika služi za preprečevanje nastajanja neprijetnega vonja.

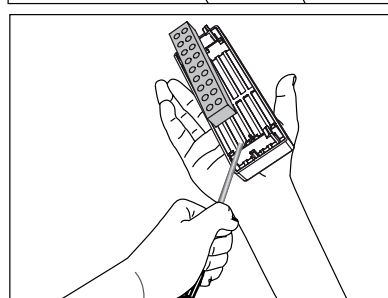
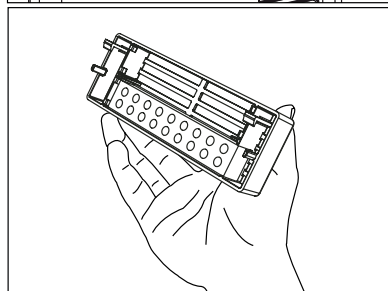
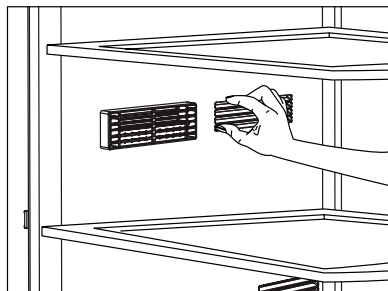

5.9. Iztegljiv predal

Ko uporabljate predal, pazite, da med pomične dele ne stisnete vaših rok, nog itd., saj se lahko ob tem poškodujete.

Ko želite predal očistiti, lahko odstranite pregrado kot prikazuje slika.

Predale lahko odstranite samo za čiščenje.

Predalov ni mogoče namestiti na njihova mesta, če ste jih napolnili z živili, ko ste jih odstranili.

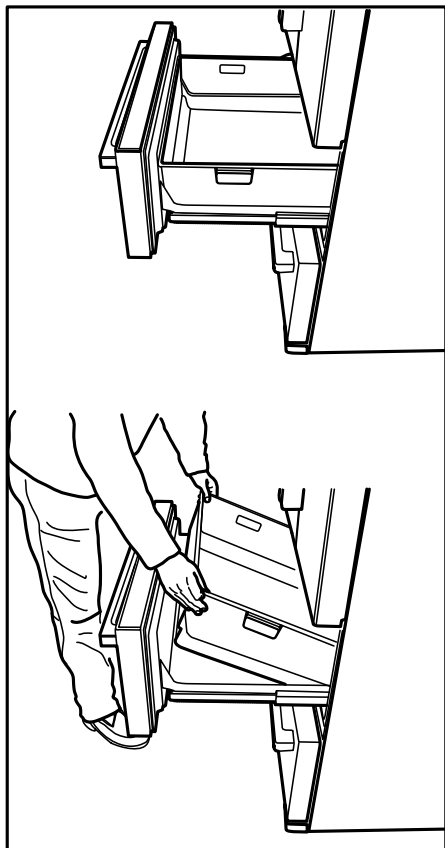

5.10. Ionizator (Možnosti izvedbe)

Sistem ionizatorja v zračnem kanalu predela hladilnika služi za ionizacijo zraka. Oddajanje negativnih ionov bo odstranjevalo bakterije in druge molekule, ki povzročajo v zraku neprijeten vonj.

5.11. Ledomat in škatla za shranjevanje ledu (Možnosti izvedbe)

Napolnite ledomat z vodo in ga dajte na svoje mesto. Led bo pripravljen po približno dveh urah. Ne odstranjujte ledomata, da bi si vzeli led.

Zavrtite gumbje na ledenih komorah v desno smer za 90°; led bo padel dol v posodo za shranjevanje ledu. Nato lahko odstranite posodo za shranjevanje ledu in si vzamete led.

5.12. Pomičen srednji predel

Pomičen srednji predel preprečuje uhajanje hladnega zraka v hladilniku.

1- Ko so vrata hladilnega dela zaprta in tesnilo na vratih potisne ob pomičen srednji predel so vrata zatesnjena.

2- Naslednji razlog, da hladilnik vsebuje pomičen srednji predel je, da se poveča neto prostornina hladilnega dela. Standardni srednji predeli zavzemajo prostornino v hladilniku, ki je neuporabna.

3- Pomičen srednji predel je zaprt, ko so zaprta leva vrata hladilnega dela.

4- Ne odpirajte ga ročno. Pomika se s pomočjo plastičnega dela trupa, ko se vrata zaprejo.

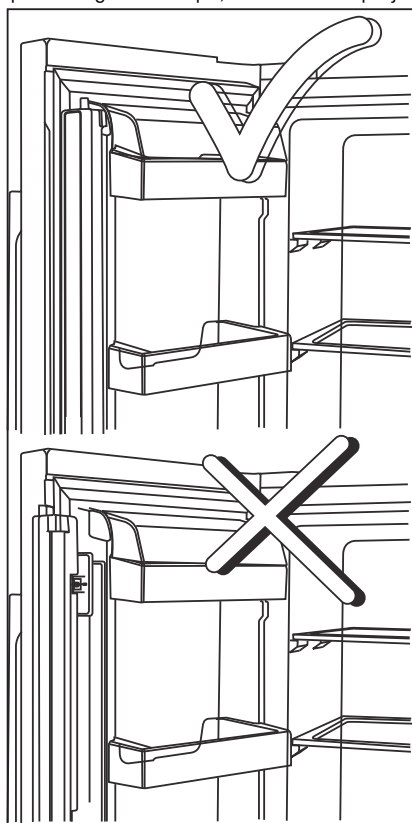

5.13. Zamrzovanje sveže hrane

- Da bi ohranili kakovost hrane, morajo živila dana v zamrzovalnik čim prej zamrzniti, in z ta namen uporabite hitro zamrzovanje.
- Zamrzovanje hrane, ko je še sveža, podaljša čas shranjevanja v zamrzovalniku.
- Zapakirajte kose hrane v nepredušne zaprte pakete in tesno zaprite.
- Zagotovite, da so kosi živila zapakirani, preden jih postavite v zamrzovalnik. Uporabite posode za zamrzovalnik, celofan in papir obstojen na vlago, plastične vrečke ali podobne embalažne materiale, namesto običajnega embalažnega papirja.
- Označite vsak paket hrane s pripisom datuma na embalažo pred samim zamrzovanjem. To vam bo omogočilo, da določite svežino vsakega paketa vsakič, ko se zamrzovalnik odpre. Imejte starejše pakete hrane v ospredju, da zagotovite njihovo čimprejšnjo uporabo.
- Zamrznjene živilske izdelke morate uporabiti takoj po odtajanju in jih ne smete ponovno zamrzniti.
- Ne dajajte zamrzniti večje količine hrane naenkrat.

5.14. Priporočila za shranjevanje zamrznjenih živil

Temperaturo za predel morate nastaviti na najmanj -18 °C.

1. Kakor hitro je mogoče postavite kose hrane v zamrzovalnik, da preprečite odtajanje.
2. Pred zamrzovanjem preverite na embalaži datum izteka roka trajanja in se prepričajte, da ni potekel.
3. Prepričajte se, da embalaža hrane ni poškodovana.

5.15. Podrobnosti o zamrzovalniku

Po standardih IEC 62552 mora zamrzovalnik imeti sposobnost, da zamrzne 4,5 kg prehrabnih izdelkov pri -18 °C ali nižjih temperaturah v 24 urah na 100 litrov prostornine predela zamrzovalnika. Živila je mogoče ohraniti za dalj časa le pri ali pod temperaturo -18 °C. Živila lahko ohranite sveža več mesecev (v globokem zamrzovalniku pri ali pod temperaturo 18 °C). Živilski izdelki, ki se zamrzujejo, se noter ne smejo dotikati že zamrznjene hrane, da bi se tako izognili njenemu delnemu odtajanju.

Nastavitev predela zamrzovalnika	Nastavitev predela hladilnika	Opisi
-18°C	4°C	To je privzeta, priporočena nastavitev.
-20, -22 ali -24 °C	4°C	Te nastavitve se priporočajo za temperature prostora okolice nad 30 °C.
Hitro zamrzovanje	4°C	Uporabite, da zamrznete kose hrane v kratkem času, naprava se bo vrnila na prejšnje nastavitve, ko bo postopek končan.
-18 °C ali hladneje	2°C	Uporabite te nastavitve, če menite, da predel hladilnika ni dovolj hladen zaradi sobne temperature ali pogostega odpiranja vrat. Hladilnik - navodila z uporabo

Uporaba naprave

Zavrite zelenjavo in filtrirajte vodo, da podaljšate čas shranjevanja zamrznjene hrane. Postavite hrano po filtriranju v nepredušno zaprte pakete in jih postavite v zamrzovalnik. Banane, paradižnik, zelena solata, zelena, kuhana jajca, krompir in podobna vrsta hrane se ne sme zamrzniti. Zamrzovanje teh kosov hrane bo preprosto zmanjšalo hranilno vrednost in kakovost hrane, kakor tudi povzročilo morebitno pokvarjenost hrane, kar je škodljivo za zdravje.

5.16. Vstavljanje hrane

Police predela zamrzovalnika	Različni zamrznjeni izdelki, vključno z mesom, ribami, sladoledom, zelenjavo itd.
Police predela hladilnika	Živila v loncih, zaprte plošče in zaprte škatle, jajca (v škatli)
Police z vrati predela hladilnika	Majhna in pakirana hrana ali pijača
Posoda za zelenjavo	Sadje in zelenjava
Predel za svežo hrano	Delikatese (hrana za zajtrk, mesni izdelki, ki jih porabite v kratkem roku)

5.17. Opozorilo za odprta vrata (možnost)

Zvočno opozorilo se bo pojavilo, če vrata na napravi ostanejo 1 minuto odprta. Zvočno opozorilo se bo izklopilo, ko se vrata zaprejo ali ko pritisnete katero koli tipko na prikazovalniku (če je na voljo).

5.18. Notranja osvetlitev

Notranja luč uporablja LED vrsto svetila. Obrnite se na pooblaščen servis za vse težave s tem svetilom. Lučka, uporabljena v tej napravi, ni primerna za razsvetljavo prostorov v gospodinjstvu. Namembnost te lučke je pomagati uporabniku, da lahko daje živila v hladilnik / zamrzovalnik na varen in udoben način.

6 Vzdrževanje in čiščenje

Redno čiščenje podaljša življenjsko dobo naprave.



OPOZORILO: Pred čiščenjem odklopite napajanje hladilnika.

- Ne uporabljajte ostrih in abrazivnih orodij, mila, čistila za dom, detergentov, plina, bencina, odstranjevalcev in podobnih snovi za čiščenje.
- Pri hladilnikih brez tehnologije No Frost se na zadnji notranji steni hladilnega dela lahko pojavijo vodne kaplje ali plast ledu, debeline do 2 cm. Hladilnega dela ne čistite; nikoli ne uporabljajte olja ali podobnih sredstev.
- Za čiščenje zunanje površine izdelka uporabite samo rahlo vlažno krpo iz mikrovlaknen. Gobice in druge vrste krp za čiščenje lahko opraskajo površino.
- V vodi raztopite čajno žličko sode bikarbone. V vodi navlažite kos blaga in ga ožemite. S to krpo obrišite napravo in jo nato temeljito posušite.
- Bodite previdni, da voda ne pride v stik s pokrovom žarnice in do drugih električnih delov.
- Očistite vrata z mokro krpo. Odstranite vse predmete znotraj, da ločite vrata in posode polic. Dvignite police vrat, da jih odstranite. Očistite in osušite police, nato jih pritrdite nazaj na svoje mesto s spustom od zgoraj.
- Ne uporabljajte klorirane vode ali čistilnih sredstev na zunanjih površinah in na delih naprave s prevleko kroma. Klor povzroči rjavenje na takšnih kovinskih površinah.

- Ne uporabljajte ostrih in abrazivnih orodij ali mil, gospodinjskih čistilnih sredstev, detergentov, bencina, benzena, voskov itd., da se s plastičnih delov ne odstranijo napisi in da ne pride do deformacij. Za čiščenje uporabite toplo vodo in mehko krpo in obrišite do suhega.

6.1. Preprečevanje vonjav

Naprava je izdelana iz materialov brez kakršnega koli vonja. Vendar pa lahko shranjevanje hrane v neprimernih predelih in nepravilno čiščenje notranjih površin privede do vonjav.

Da bi to preprečili, očistite notranjost z vodo s sodo bikarbono na vsakih 15 dni.

- Hranite živila v zaprtih posodah. Mikroorganizmi se lahko širijo iz nezaprte hrane in povzročijo vonjave.
- Ne shranjujte hrane v hladilniku, ki ima pretečen rok ali je pokvarjena.

6.2. Zaščita plastičnih površin

Olja razlita na plastičnih površinah lahko poškodujejo površino in jih je treba takoj očistiti s toplo vodo.

7. Odpravljanje motenj

Preverite ta seznam, preden se obrnete na servisno službo. S tem boste prihranili čas in denar. Ta seznam vključuje pogoste pritožbe, ki niso povezane z nestrokovno izdelavo ali materiali. Nekatere funkcije, ki so omenjene, morda ne veljajo za vašo napravo.

Hladilnik ne deluje.

- Napajalni kabel ni v celoti vključen v vtičnico. >>> Priključite ga v celoti, da se vsede v vtičnico.
- Pregorela je glavna varovalka ali pa varovalka priključena na vtičnico, ki napaja napravo. >>> Preverite varovalke.

Kondenzacija na stranski steni predela hladilnika (MULTI CONA, COOL, NADZOR in FLEXI CONA).

- Vrata se prepogosto odpirajo. >>> Pazite, da ne boste odpirali vrat naprave prepogosto.
- Okolje je preveč vlažno. >>> Ne nameščajte naprave v vlažnih okoljih.
- Živila, ki vsebujejo tekočine, so shranjena v nezaprtyh posodah. >>> Naj bodo živila, ki vsebujejo tekočine, v zaprtih posodah.
- Vrata naprave so ostala odprta. >>> Vrata naprave ne imejte odprta predolgo časa.
- Termostat je nastavljen na prenizko temperaturo. >>> Nastavite termostat na primerno temperaturo.

Kompresor ne deluje.

- V primeru nenadnega izpada električne energije ali izvlečenega vtičača ter nato ponovnega vklopa, tlak plina v hladilnem sistemu naprave ni uravnotežen, kar sproži termično zaščito kompresorja. Naprava se bo ponovno zagnala po približno 6 minutah. Če se naprava ne zažene ponovno po tem času, se obrnite na servis.
- Odtajanje je vključeno. >>> To je normalno za popolnoma samodejno odtajanje naprave. Odtajanje se izvaja v rednih časovnih presledkih.
- Naprava ni prikjučena. >>> Prepričajte se, da je napajalni kabel priklučen.
- Nastavitev temperature je napačna. >>> Izberite nastavitev na primerno temperaturo.
- Napajanja ni. >>> Naprava bo še naprej normalno delovala, ko se bo vrnilo napajanje.

Obratovalni hrup hladilnika se povečuje, medtem ko je v uporabi.

- Delovna intenzivnost naprave se lahko razlikuje, odvisno od nihanja temperature okolice. To je normalno in ne gre za okvaro.

Hladilnik teče prepogosto ali predolgo.

Odpravljanje motenj

- Nova naprava je lahko večja od prejšnje. Večje naprave bodo delovale več časa.
- Sobna temperatura je lahko visoka. >>> Naprava običajno deluje več časa pri visoki sobni temperaturi.
- Naprava je lahko bila pred kratkim priključena na električno omrežje ali pa se novo živilo nahaja v notranjosti. >>> Naprava bo zahtevala več časa, da doseže nastavljeno temperaturo, če je bila pred kratkim priključena na električno omrežje ali pa se nahaja v notranjosti novo živilo. To je normalno.
- Velike količine tople hrane so bili morda pred kratkim dane v napravo. >>> Ne postavljajte tople hrane v napravo.
- Vrata so se pogosto odprla ali bila odprta daljše obdobje. >>> Topel zrak, ki se giblje znotraj povzroči, da naprava več časa deluje. Ne odpirajte vrat prepogosto.
- Vrata zamrzovalne skrinje ali hladilnika so lahko samo priprta. >>> Preverite, če so vrata popolnoma zaprta.
- Naprava je nastavljena na prenizko temperaturo. >>> Nastavite temperaturo na višjo stopnjo in počakajte, da naprava doseže nastavljeno temperaturo.
- Podložka vrat hladilnika ali zamrzovalnika je morda umazana, obrabljena, počena ali ni pravilno vstavljena. >>> Očistite jih ali zamenjajte podložko. Poškodovana oz. raztrgana podložka vrat bo povzročila, da naprava deluje več časa, da ohrani trenutno temperaturo.

Temperatura zamrzovalnika je zelo nizka, vendar je temperatura hladilnika primerna.

- Termostat zamrzovalnika je nastavljen na zelo nizko temperaturo. >>> Nastavite temperaturo predela zamrzovalnika na višjo stopnjo in še enkrat preverite.

Temperatura hladilnika je zelo nizka, vendar je temperatura zamrzovalnika primerna.

- Termostat hladilnika je nastavljen na zelo nizko temperaturo. >>> Nastavite temperaturo predela hladilnika na višjo stopnjo in še enkrat preverite.

Živilski izdelki hranjeni v predalih hladilnika so zamrznjeni.

- Termostat hladilnika je nastavljen na zelo nizko temperaturo. >>> Nastavite temperaturo predela zamrzovalnika na višjo stopnjo in še enkrat preverite.

Temperatura hladilnika ali zamrzovalnika je previsoka.

- Termostat hladilnika je nastavljen na zelo visoko stopnjo. >>> Nastavitev temperature v predelu hladilnika vpliva na temperaturo predela zamrzovalnika. Spremenite temperaturo hladilnika ali zamrzovalnika in počakajte, da ustrezni predeli dosežejo nastavljeno temperaturno raven.
- Vrata so se pogosto odpirala ali bila odprta daljše obdobje. >>> Ne odpirajte vrat prepogosto.
- Vrata so lahko samo priprta. >>> Popolnoma zaprite vrata.
- Naprava je lahko bila pred kratkim priključena na električno omrežje ali pa se novo živilo nahaja v notranjosti. >>> To je normalno. Naprava bo zahtevala več časa, da doseže nastavljeno temperaturo, če je bila pred kratkim priključena na električno omrežje ali pa se nahaja v notranjosti novo živilo.
- Velike količine tople hrane so bili morda pred kratkim dane v napravo. >>> Ne postavljajte tople hrane v napravo.

Tresenje ali hrup.

- Tla niso ravna ali gladka. >>> Če se naprava tresе, ko jo počasi premikate, prilagodite nogice za uravnoteženje naprave. Prav tako poskrbite, da so tla dovolj trdna, da nosijo napravo.
- Vsi predmeti, ki so dani na napravo lahko povzročijo hrup. >>> Odstranite vse predmete, ki so postavljeni na napravo.

Naprava proizvaja hrup pretoka tekočine, pršenja ipd.

- Principi delovanja naprave vključujejo tokove tekočin in plinov. >>> To je normalno in ne gre za okvaro.

Sliši se zvok podoben vetriču, ki prihaja iz naprave.

Odpravljanje motenj

- Naprava uporablja ventilator za postopek hlajenja. To je normalno in ne gre za okvaro.

Nabira se kondenzacija na notranjih stenah naprave.

- Vroče ali vlažno vreme bo povečalo nabiranje ledu in kondenzacije. To je normalno in ne gre za okvaro.
- Vrata so se pogosto odprla ali bila odprta daljše obdobje. >>> Ne odpirajte vrat prepogosto; če so odprta, zaprite vrata.
- Vrata so lahko samo priprta. >>> Popolnoma zaprite vrata.

Nabira se kondenzacija na zunanjih stenah naprave ali med vrati.

- Prostor je lahko vlažen, kar je povsem normalno v vlažnem vremenu. >>> Kondenzacija se bo umaknila, ko se vlažnost zmanjša.

Notranjost ima neprijetne vonjave.

- Naprava se ne čisti redno. >>> Redno čistite notranjost z uporabo gobice, tople vode in vode s sodo.
- Nekatero posodice in embalažni materiali lahko povzročijo neprijeten vonj. >>> Uporabite posodice in embalažne materiale brez neprijetnega vonja.
- Živila so se hranila v nezaprtih posodah. >>> Hranite živila v zaprtih posodah. Mikroorganizmi se lahko širijo iz nezaprte hrane in povzročijo vonjave.
- Odstranite vsa pretekla ali pokvarjena živila iz naprave.

Vrata se ne zapirajo.

- Embalaža živil lahko ovira vrata. >>> Premaknite vse predmete, ki ovirajo vrata.
- Naprava ne stoji v popolnem pokončnem položaju glede na tla. >>> Prilagodite nogice za uravnoteženje naprave.
- Tla niso ravna ali gladka. >>> Poskrbite, da so tla v ravnini in dovolj trdna, da nosijo napravo.

Posoda za zelenjavo se je zataknila.

- Živilski izdelki so lahko v stiku z zgornjim delom predala. >>> Premestite kose hrane v predalu.



OPOZORILO: Če težave ne odpravite po sledenju navodilom v tem poglavju, se obrnite na prodajalca ali pooblaščen servis. Ne poskušajte sami popraviti naprave.

ZAVRNITEV ODGOVORNOSTI / OPOZORILO

Nekatere (enostavne) napake lahko končni uporabnik ustrezno popravi, ne da bi prišlo do kakršnih koli varnostnih težav ali nevarne uporabe, pod pogojem, da so izvedene v mejah in v skladu z naslednjimi navodili (glejte poglavje “Samopopravila”).

Če ni drugače dovoljeno v spodnjem poglavju “Samopopravila”, bodo vsa popravila naslovljena na registriranega pooblaščenega serviserja, da se izognemo varnostnim težavam. Registrirani pooblaščen serviser je poklicni serviser, ki mu je proizvajalec odobril dostop do navodil in seznama nadomestnih delov tega izdelka v skladu z metodami, opisanimi v zakonodajnih aktih v skladu z Direktivo 2009/125/ES.

Vendar lahko samo servisni agent (tj. pooblaščen poklicni serviserji), do katerega lahko pridete prek telefonske številke, navedene v uporabniškem priročniku/garancijskem listu ali prek pooblaščenega prodajalca, opravlja storitve v skladu z garancijskimi pogoji. Zato vas prosimo, da upoštevate, da za popravila, ki jih izvajajo poklicni serviserji (ki niso pooblaščen s strani Beko) ne bo veljala garancija.

Samopopravila

Končni uporabnik lahko sam izvede popravilo v zvezi z naslednjimi rezervnimi deli: vratni ročaj, vratni tečaj, pladnji, košare in vratna tesnila (posodobljen seznam je na voljo tudi na spletnem mestu support.beko.com od 1. marca 2021).

Poleg tega je treba za zagotovitev varnosti izdelka in za preprečitev nevarnosti resnih poškodb omenjeno samopopravilo opraviti po navodilih v uporabniškem priročniku za samopopravilo ali v navodilih, ki so na voljo na support.beko.com. Zaradi lastne varnosti izdelek izključite iz električnega omrežja, preden se lotite kakršnega koli samopopravljanja.

Popravila in poskusi popraviljanja končnih uporabnikov za dele, ki niso vključeni na tak seznam in/ali ne upoštevajo navodil v uporabniških priročnikih za samopopravilo ali so na voljo na support.beko.com, lahko sprožijo vprašanja varnosti, ki jih ni mogoče pripisati Beko, in garancija za ta izdelek ne velja.

Zato je zelo priporočljivo, da se končni uporabniki vzdržijo poskusov popravil, ki ne spadajo v omenjeni seznam rezervnih delov, in se v takšnih primerih obrnejo na pooblaščen poklicni serviserje ali registrirani poklicni serviser. Nasprotno, takšni poskusi končnih uporabnikov lahko povzročijo varnostne težave in poškodujejo izdelek ter posledično povzročijo požar, poplavo, električni udar in resne telesne poškodbe.

Primeri popravil, za katere se je treba obrniti na pooblaščen ali registrirane poklicne serviserje, so med drugim naslednji: kompresor, hladilni krogotok, matična plošča, inverterska plošča, plošča zaslona itd.

Proizvajalec/prodajalec ni odgovoren v primeru, ko končni uporabniki ne upoštevajo zgoraj navedenega.

Razpoložljivost rezervnih delov hladilnik, ki ste ga kupili, je 10 let.

V tem obdobju bodo na voljo originalni nadomestni deli za pravilno delovanje hladilnik.

Hladilnik, ki ste ga kupili, ima najmanj 24-mesečno garancijo.

Ta izdelek je opremljen z svetlobnim virom energijskega razreda "G".

Svetlobni vir v tem izdelku lahko zamenjajo samo poklicni serviserji.

Poštovani korisniče,

Prije postavljanja uređaja pročitajte priručnik.

Zahvaljujemo na odabiru ovog proizvoda. Želimo postići optimalnu učinkovitost ovog visokokvalitetnog proizvoda koji je proizveden primjenom najmodernije tehnologije. Zbog toga pažljivo pročitajte ovaj priručnik i ostalu priloženu dokumentaciju prije upotrebe proizvoda i čuvajte ih za buduću upotrebu.

Pridržavajte se svih upozorenja i informacija u korisničkom priručniku. Na taj način zaštitit ćete sebe i proizvod od oštećenja koja mogu nastati.

Čuvajte korisnički priručnik. Ovaj priručnik pridodaje uređaju ako ćete ga nekome ustupiti.

U ovom korisničkom priručniku korišteni su sljedeći simboli:



Opasnost koja može rezultirati smrću ili ozljedom.

NAPOMENA Opasnost koja može izazvati materijalnu štetu na proizvodu ili u okruženju



Važne informacija i korisni savjeti o upotrebi.



Pročitajte korisnički priručnik.



INFORMATION



ENERGY



SUPPLIER'S NAME

MODEL IDENTIFIER

(*)

A

A

.Podaci o modelu pohranjeni u bazi podataka o proizvodu mogu se dobiti unosom sledeće mrežne stranice i pretragom po identifikacionom broju vašeg modela (*) koji se nalazi na oznaci potrošnje električne energije.

<https://eprel.ec.europa.eu/>

1. Važne upute za sigurnost i očuvanje okoliša **3**

- 1.1. Općenite informacije o sigurnosti 3
 - 1.1.1 HCA upozorenje 5
 - 1.1.2 Za proizvode s dispencerom za vodu 5
- 1.2. Namjena 6
- 1.3. Sigurnost djece 6
- 1.4. Usklađenost s Direktivom o električnom i elektroničkom opremom (WEEE) i zbrinjavanju otpada: 6
- 1.5. Usklađenost s Direktivom o zabrani uporabe određenih opasnih tvari u električnoj i elektroničkoj opremi (RoHS): 7
- 1.6. Informacije o pakiranju 7

2 Vaš uređaj **8**

3 Ugradnja **9**

- 3.1. Adekvatno mjesto za ugradnju . 9
- 3.2. Postavljanje plastičnih klinova . 9
- 3.3. Podešavanje postolja. 10
- 3.4. Priključak za opskrbu električnom energijom 10
- 3.5. Priključak za vodu 10
- 3.6. Povezivanje crijeva za vodu na proizvod 11
- 3.7. Povezivanje na vodovodnu mrežu 11
- 3.8. Za proizvode koji koriste bocu za vodu 12
- 3.9 Filtar za vodu 13
 - 3.9.1. Učvršćivanje vanjskog filtra na zid (neobvezno) 13
 - 3.9.2. Unutarnji filtari 15

4 Priprema **17**

- 4.1. Radnje za uštedu energije. 17
- 4.2. Prva uporaba 17

5 Rukovanje uređajem **18**

- 5.1. Ploča indikatora 18
- 5.2. Odjeljak nultog stupnja 26
- 5.3. Posuda za povrće 26
- 5.4. Plavo svjetlo/HarvestFresh ... 26
- 5.5. Opis i čišćenje filtra mirisa 26
- 5.6. Teleskopska ladica 27
- 5.7. Ionizator 28
- 5.8. Odjeljak na dnu hladnjaka za voće i povrće sa kontroliranom vlažnosti zraka. 28
- 5.9. Pomični srednji dio 29
- 5.10. Spremnik za led 29
- 5.11. Ledomat 30
- 5.12. Kutija za led 30
- 5.13. Zamrzavanje svježih namirnica 31
- 5.14. Preporuke za skladištenje smrznute hrane 32
- 5.15. Podaci o zamrzivaču za duboko zamrzavanje 32
- 5.16. Stavljanje hrane 33
- 5.17. Upozorenje na otvorena vrata 33
- 5.18. Unutarnje osvjetljenje 33

6 Čišćenje i održavanje **34**



- 6.1. Izbjegavanje neugodnih mirisa 34
- 6.2. Zaštita plastičnih površina ... 34

7 Rješavanje problema **35**

1 Važne upute za sigurnost i očuvanje okoliša

Ovaj odjeljak sadrži informacije o sigurnosti koje će vam pomoći zaštititi se od opasnosti od tjelesnih ozljeda i oštećenja imovine. Ne pridržavanje ovih uputa poništava sva jamstva.

Predviđena namjena

	UPOZORENJE: Ventilacijski otvori uređaja trebaju biti u kućištu ili unutar ugradbene strukture, te ne smije biti prepreka.
	UPOZORENJE: Ne koristite mehaničke uređaje ili druga sredstva za ubrzanje postupka odmrzavanja, osim onih koje je preporučio proizvođač.
	UPOZORENJE: Nemojte oštetiti sklop rashladnog sredstva.
	UPOZORENJE: Ne koristite električne uređaje unutar odjeljaka za čuvanje hrane u uređaju, osim ako nisu tip koji je preporučio proizvođač.

Ovaj uređaj namijenjen je uporabi u kućanstvu te za primjenu u prostorima poput:

- kuhinja za osoblje, u trgovinama, uredima i drugim radnim okruženjima;
- od strane gostiju u hotelima, motelima ili drugim vrstama sličnih uslužnih objekata;
- u uslužnim objektima poput pansiona.
- za cetering i slične primjene različite od maloprodaje

1.1. Općenite informacije o sigurnosti

- Djeca starija od 8 godina i ljudi sa smanjenim tjelesnim, psihičkim, senzornim i mentalnim sposobnostima, kao i neupućene ili neiskusne osobe, mogu koristiti ovaj uređaj ako su pod nadzorom i ako su upućeni u sigurnu uporabu uređaja, kao i povezane opasnosti.. Djeca se ne smiju igrati s uređajem. Čišćenje i korisničko održavanje uređaja nikada ne smiju obavljati djeca, osim kad su pod nadzorom odrasle osobe.
- Vezano za sva pitanja i probleme povezane s proizvodom posavjetujte se s ovlaštenim servisom. Nemojte sami pokušati popraviti proizvod i ne dopuštajte drugima da to čine ako niste o tome obavijestili ovlaštenu servis.
- Ako dođe do kvara tijekom rada uređaja isključite ga iz strujne utičnice.
- Ako je proizvod pokvaren ne smije se koristiti osim ako ga nije popravilo osoblje ovlaštenog servisa. Postoji opasnost od električnog udara!
- Proizvod spojite na uzemljenu utičnicu osiguranu osiguračem u skladu s vrijednostima na nazivnoj pločici. Uzemljenje treba napraviti ovlaštenu električar Naša tvrtka neće biti odgovorna za bilo kakva oštećenja koja nastanu kad se proizvod koristi bez uzemljenja u skladu s lokalnim zakonima.
- Kad ne koristite proizvod isključite ga iz strujne utičnice.

Važne upute za sigurnost i očuvanje okoliša

- Proizvod nikad ne perite prskanjem ili ulijevanjem vode u njega! Postoji opasnost od električnog udara!
- Nikad ne dirajte utikač i utičnicu mokrim rukama! Ne isključujte uređaj povlačenjem kabela, uvijek ga izvlačite tako da rukama pridržavate utikač.
- Ne uključujte uređaj u utičnicu ako je olabavljena.
- Nikad ne spajajte proizvod na sustav za uštedu energije. Takvi sustavi mogu oštetiti proizvod.
- Isključite proizvod tijekom postavljanja, održavanja, čišćenja i popravka.
- Ne jedite sladoled i kockice leda odmah nakon što ste ih izvadili iz odjeljka zamrzivača! To može izazvati ozeblina u ustima!
- Ne dirajte rukama zamrznute namirnice! Mogu se zalijepiti za ruku!
- Ne stavljajte boce ili limenke pića u odjeljak zamrzivača. Mogu puknuti!
- Nikad ne koristite paru i materijale za čišćenje koji sadrže paru za čišćenje i odmrzavanje proizvoda. Para će izazvati kratki spoj ili struni udar, jer dolazi u kontakt s električnim dijelovima uređaja!
- Nemojte koristiti mehaničke uređaje ili druga sredstva za ubrzanje postupka odmrzavanja, osim onih koje je preporučio proizvođač.
- Nikad ne koristite dijelove uređaj poput vrata ili ladica kao potpornje ili stepenice. To može izazvati prevrtanje proizvoda ili oštećenje njegovih dijelova.
- Ne oštećujte rashladni sklop, unutar koje cirkulira rashladno sredstvo, s bušilicama ili alatom za rezanje. Rashladno sredstvo može isteći kada se plinski kanali evaporatora, produžetka cijevi ili premaza površine probuše te to može izazvati iritaciju kože i ozljede oka.
- Ne prekrivajte i ne blokirajte ventilacijske otvore proizvoda s niti jednom vrstom materijala.
- Tekućine stavite samo u uspravni položaj i dobro ih zatvorite.
- Ne koristite plinovite raspršivače u blizini proizvoda, jer postoji opasnost od požara ili eksplozije!
- Zapaljivi predmeti ili proizvodi koji sadržavaju zapaljive plinove (npr. raspršivači) te eksplozivni materijali ne smiju se nikad držati u proizvodu.
- Na vrh proizvoda ne stavljajte posude s vodom. Ako se voda prospe po električnim dijelovima to može izazvati električni udar ili požar.
- U proizvodu ne čuvajte predmete (cjepiva, lijekove osjetljive na toplinu, znanstvene materijale i sl.) koji zahtijevaju preciznu kontrolu temperature.
- Ako proizvod nećete koristiti duže vrijeme tada ga isključite iz strujne utičnice i izvadite namirnice iz njega.

Važne upute za sigurnost i očuvanje okoliša

- Ako je proizvod opremljen s plavim svjetlom ne gledajte u plavo svjetlo s optičkim pomagalima ili golim okom.
- Izlaganje proizvoda kiši, snijegu, suncu i vjetru je opasno u vezi sa zaštitom od električnog udara.
- Ako je proizvod opremljen s mehaničkom kontrolom (termostat) pričekajte najmanje 5 minuta prije nego što proizvod ponovo uključite nakon isključivanja iz strujne utičnice ili nakon nestanka struje.
- Prilikom prijevoza proizvoda pripazite na kabel kako se ne bi oštetio.
- Nikad ne stavljajte teške predmete na strujni kabel. Oštećeni kabel može izazvati požar.
- Ne preopterećujte proizvod. Može pasti kada se vrata otvore i izazvati ozljede ili oštećenja. Slični problemi mogu nastati ako se na vrh proizvoda stavljaju predmeti.
- Ako na vratima uređaj postoji ručka ne povlačite ručku prilikom premještanja proizvoda. Ručka se može olabaviti.
- Pripazite kako pokretni dijelovi unutar proizvoda ne bi zahvatili ruku ili druge dijelove tijela.

1.1.1 HCA upozorenje

- Ako je proizvod opremljen rashladnim sustavom koji sadrži plin R600a vodite računa i nemojte oštetiti rashladni sustav i cijevi tijekom uporabe i prijevoza. To je zapaljivi plin. Ako

je rashladni sustav oštećen, proizvod držite podalje od potencijalni izvora koji mogu izazvati zapaljevanje proizvoda i odmah dobro prozračite prostoriju u kojoj se uređaj nalazi.



Zanemarite ovo upozorenje ako je proizvod opremljen s rashladnim sustavom koji sadrži plin R134a.



Plin koji se koristi u proizvodu naveden je na pločici s tehničkim podacima smještenoj na lijevom unutrašnjem dijelu hladnjaka.



UPOZORENJE: Nikad ne bacajte proizvod u vatru.

1.1.2 Za proizvode s dispencerom za vodu

- Tlak na ulaznom otvoru hladne vode treba biti maksimalno 90 psi (6.2 bar). Ako tlak vode premaši (5,5 bar) tada na cijevima za opskrbu vodom koristite tlačno-granični ventil. Ako ne znate kako provjeriti tlak vode tada potražite pomoć kod profesionalnog vodoinstalatera.
- Ako u instalacijama postoji opasnost od efekta vodenog udara tada u instalacijama uvijek koristite opremu

Važne upute za sigurnost i očuvanje okoliša

za sprječavanje vodenog udara. Posavjetujte se s profesionalnim vodoinstalaterom ako niste sigurni postroji li efekt vodenog udara u instalacijama.

- Ne instalirajte na ulaznom otvoru za vruću vodu. Poduzmite mjere opreza zbog opasnosti od zamrzavanja cijevi. Radni interval temperature vode treba biti minimalno 33°F (0.6°C) i maksimalno 100°F (38°C).
- Koristite samo pitku vodu.

1.2. Namjena

- Ovaj uređaj namijenjen je za:- uporabu u zatvorenim prostorima kao što su kućanstva;
 - zatvorenim radnim prostorima poput trgovina i ureda;
 - zatvorenim smještajnim jedinicama poput kuća, hotela, pansiona.
- Ovaj proizvod ne smije se koristiti na otvorenom.
- Ovaj proizvod mora se koristiti samo za čuvanje namirnica.
- Proizvođač ne snosi nikakvu odgovornost zbog šteta nastalih uslijed neispravne uporabe ili prijevoza.
- Originalni rezervni dijelovi bit će dostupni 10 godina od datuma kupovine proizvoda.

1.3. Sigurnost djece

- Ambalažni materijali su opasni za djecu. Držite ambalažne materijale na sigurnom mjestu izvan dosega djece.
- Električni proizvodi su opasni za djecu. Kada koristite uređaj držite djecu podalje od njega.
- Ako su vrata proizvoda opremljena s bravom, ključeve držite izvan dohvata djece.

1.4. Usklađenost s Direktivom o električnom i elektroničkom otpremom (WEEE) i zbrinjavanju otpada:

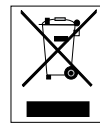

Ovaj proizvod usklađen je s EU Direktivom WEEE (2012/19/EU). Ovaj proizvod nosi klasifikacijsku oznaku za električni i elektronski otpad (WEEE).

Ovaj simbol označava da se ovaj proizvod ne smije odlagati zajedno s ostalim kućanskim otpadom na kraju njegovog radnog vijeka. Rabljeni uređaj mora se vratiti na službeno sabirno mjesto za recikliranje električnih i elektroničkih uređaja. Da biste pronašli te sustave za prikupljanje, obratite se lokalnim vlastima ili prodavaču gdje je proizvod kupljen. Svako kućanstvo igra važnu ulogu u uporabi i recikliranju starih uređaja. Odgovarajuće odlaganje iskorištenog aparata pomaže u sprečavanju mogućih negativnih posljedica za okoliš i ljudsko zdravlje.

Važne upute za sigurnost i očuvanje okoliša

1.5. Usklađenost s Direktivom o zabrani uporabe određenih opasnih tvari u električnoj i elektroničkoj opremi (RoHS):

Proizvod koji ste kupili usklađen je s EU Direktivom RoHS (2011/65/EU). Ne sadrži štetne i zabranjene materijale navedene u Direktivi.

1.6. Informacije o pakiranju



Ambalaža proizvoda izrađena je od materijala koji se mogu reciklirati u skladu s nacionalnim zakonodavstvom. Nemojte odlagati ambalažu zajedno s kućanskim ili ostalim otpadom. Odnosite ih na odlagališta za ambalažu koja je odredilo lokalno zakonodavstvo.

2 Vaš uređaj

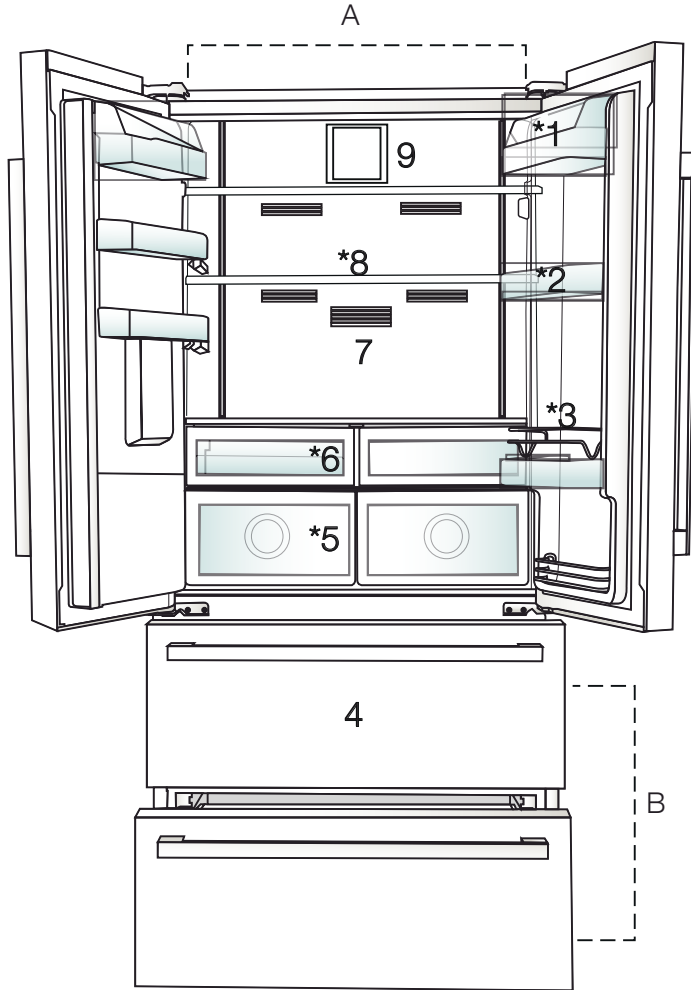

A- Odjeljak hladnjaka

B- Odjeljak zamrzivača

1. Polica za maslac i sir

2. Police odjeljka hladnjaka

3. Žica odjeljka za pohranu

4. Odjeljak za pohranu smrznute hrane

5. Posude za povrće

6. Odjeljak za hranu za doručak

7. Filtar mirisa

8. Podesive staklene police

9. Ventilator



***opcionarno:** Ilustracije u ovom korisničkom priručniku dane su kao primjer i možda neće u potpunosti odgovarati modelu. Ako proizvod kojeg ste kupili ne sadrži određene dijelove to znači kako se ilustracija odnosi na druge modele.

3 Ugradnja

3.1. Adekvatno mjesto za ugradnju

Za ugradnju proizvoda obratite se ovlaštenom servisu. Da biste spremili proizvod za ugradnju, pogledajte informacije u korisničkom priručniku i provjerite jesu li mreže opskrbe električnom energijom i vodom postavljenje prema potrebi. Ako ne, nazovite električara i vodoinstalatera kako biste uredili navedene mreže opskrbe po potrebi.



POZOR: Proizvođač ne preuzima nikakvu odgovornost za bilo kakvu štetu nastalu radom koji provode neovlaštene osobe.



POZOR: Tijekom instalacije kabel za napajanje proizvoda mora biti isključen iz napajanja. Ako to ne učinite, može doći do smrti ili ozbiljnih ozljeda!



POZOR: Ako je raspon vrata previše uzak da bi proizvod mogao proći, uklonite vrata i okrenite proizvod u stranu; ako to ne uspije, obratite se ovlaštenom servisu.

- Postavite proizvod na ravnu površinu kako biste izbjegli vibracije.
- Stavite proizvod najmanje 30 cm od grijača, štednjaka i sličnih izvora topline i najmanje 5 cm od električnih pećnica.
- Nemojte izlagati proizvod izravnoj sunčevoj svjetlosti ili ne držite ga u vlažnom okruženju.
- Vaš proizvod zahtijeva adekvatnu cirkulaciju zraka da bi efikasno funkcionirao. Ako će proizvod biti smješten u niši, ne zaboravite ostaviti najmanje 5 cm razmaka između proizvoda, stropa, zida sa stražnje strane i zidova s bočnih strana.
- Ako će proizvod biti smješten u niši, ne zaboravite ostaviti najmanje 5 cm razmaka između proizvoda, stropa,

zida sa stražnje strane i zidova s bočnih strana. Provjerite da li se zaštitna komponenta za razmak sa stražnje strane nalazi na predviđenom mjestu (ako je isporučena uz proizvod). Ako komponenta nije dostupna ili se izgubi ili spadne, postavite proizvod tako da između stražnje površine proizvoda i zidova prostorije bude najmanje 5 cm razmaka. Razmak sa stražnje strane važan je za učinkovit rad proizvoda.

- Nemojte ugrađivati proizvod u okruženju s temperaturama nižim od -5°C.

3.2. Postavljanje plastičnih klinova

Koristite plastične klinove isporučene uz proizvod kako biste osigurali dovoljno prostora za cirkulaciju zraka između proizvoda i zida.

1. Da biste priključili klinove, uklonite vijke na proizvodu i koristiti vijke priložene sa klinovima.

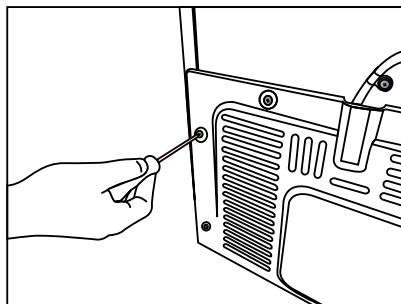

2. Pričvrstite 2 plastična klina na poklopcu za ventilaciju kao na slici.

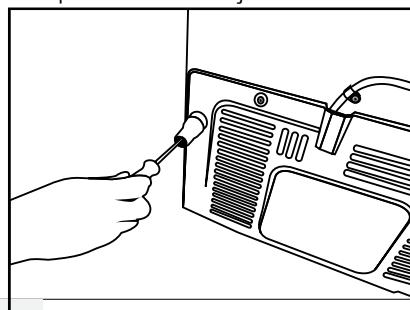

Postavljanje

3.3. Podešavanje postolja

Ako proizvod nije u uravnoteženom položaju, prednje podesive postolja namjestite zakretanjem udesno ili ulijevo.

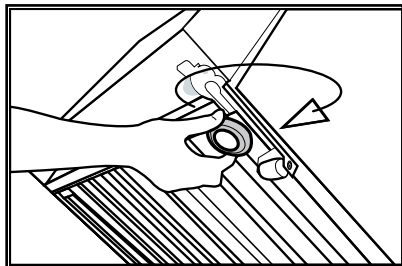

3.4. Priključak za opskrbu električnom energijom



POZOR: Ne koristite produžni kabel ili kabel sa više utičnica u priključak za napajanje.



POZOR: Oštećeni kabel za napajanje mora biti zamijenjen sa strane ovlaštenog servisa.



Prilikom postavljanja dva hladnjaka u susjednoj poziciji, ostaviti najmanje 4 cm udaljenosti između dvije jedinice.

- Naša firma ne preuzima odgovornost za bilo kakvu štetu zbog korištenja bez uzemljenja i bez priključka u skladu sa nacionalnim propisima.
- Napojni kabel mora biti lako dostupan nakon instalacije.
- Hladnjak priključite u uzemljenu utičnicu s naponom 220-240V/50

Hz. Utičnica mora sadržavati osigurač od 10-16A.

- Nemojte koristiti utikač s više grupa s ili bez produžnog kabla između zidne utičnice i hladnjaka.

3.5. Priključak za vodu (Neobvezno)



POZOR: Tijekom priključivanja na opskrbu vodom iskopčajte sa napajanja proizvod i vodenu pumpu (ako je dostupna).

Priključci proizvoda za mrežu opskrbe vodom, filter i bocu moraju biti izvedeni od strane ovlaštenih servisa. Proizvod, ovisno o modelu, može biti povezan s bocom ili izravno na vodovod. Da biste uspostavili priključak, prvo morate spojiti crijevo za vodu na proizvod. Provjerite jesu li sljedeći dijelovi isporučeni uz model vašeg proizvoda:

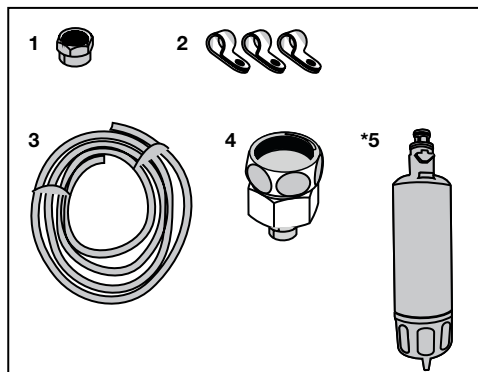

1. Priključak (1 dio): Koristi se za pričvršćivanje crijeva za vodu na stražnju stranu proizvoda.
2. Držač crijeva (3 komada): Koristi se za učvršćivanje crijeva za vodu na zid.

Postavljanje

3. Crijevo za vodu (1 komad, promjer 5 metara 1/4 inča): Koristi se za priključak za vodu.
4. Adapter slavine (1 komad): Sadrži porozni filtra, koji se koristi za povezivanje na mrežu hladne vode.
5. Filtar za vodu (1 komad * Neobvezno): Koristi se za spajanje vodovodne mreže na proizvod. Filtar za vodu nije potreban ako je dostupan priključak na bocu.

3.6. Povezivanje crijeva za vodu na proizvod

Za povezivanje crijeva za vodu na proizvod, slijedite upute u nastavku.

1. Izvadite priključak na adapteru mlaznice crijeva na stražnjoj strani proizvoda i provucite crijevo kroz priključak.

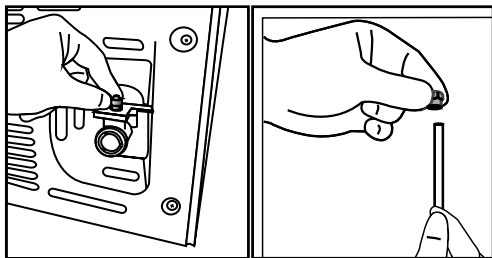

2. Čvrsto gurnite nadolje crijevo za vodu i spojite na adapter mlaznice crijeva.

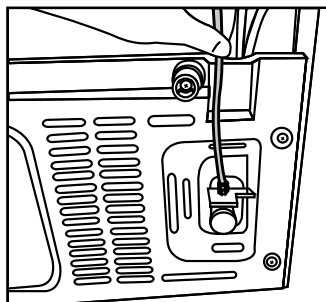

3. Ručno zategnite priključak kako biste učvrstili adapter mlaznice crijeva. Priključak možete također zategnuti pomoću ključa za cijevi ili kliješta.

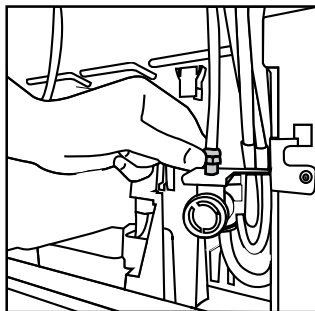

3.7. Povezivanje na vodovodnu mrežu (Neobvezno)

Da biste proizvod koristili s priključkom na mrežu hladne vode, na mrežu opskrbe hladnom vodom u vašem domaćinstvu mora bit ugrađen standardni priključak s ventilom od 1/2". Ako priključak nije dostupan ili niste sigurni, obratite se kvalificiranom vodoinstalateru.

1. Odvojite priključak (1) od adaptera slavine (2).

Postavljanje

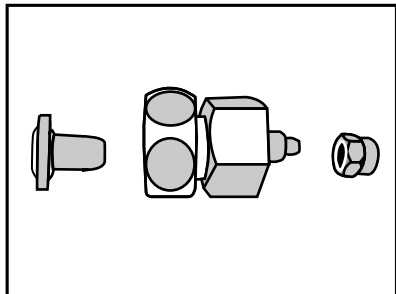

2. Spojite adapter slavine na ventil mreže.

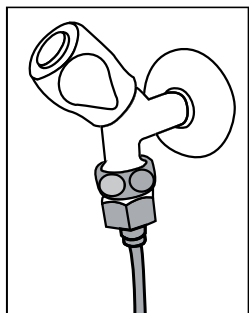

3. Pričvrstite priključak oko crijeva za vodu.

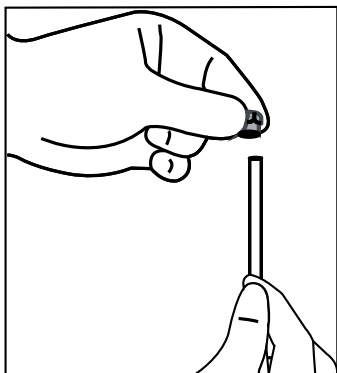

4. Pričvrstite priključak u adapter slavine i zategnite ga rukom/ alatom.

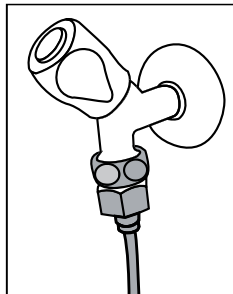

5. Kako ne biste oštetili, pomjerali ili slučajno iskopčali crijevo, koristite objumice za učvršćivanje crijeva za vodu na odgovarajući način.

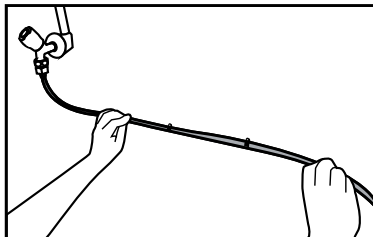

POZOR: Nakon uključivanja slavine, provjerite da nema curenja vode na oba kraja crijeva za vodu. U slučaju curenja, isključite ventil i zategnite sve spojeve pomoću ključa ili kliješta.

3.8. Za proizvode koji koriste bocu za vodu

(Neobvezno)

Da biste koristili bocu za povezivanje proizvoda na opskrbu vodom, mora se koristiti crpka za vodu koju preporučuje ovlaštenu servis.

1. Spojite jedan kraj crijeva za vodu s crpkom na proizvod (pogledajte 3. 6) i slijedite dolje navedene upute.

Postavljanje

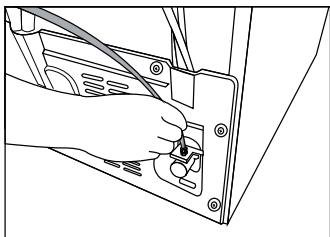

2. Spojite drugi kraj crijeva za vodu s crpkom za vodu guranjem crijeva u otvor cijevi crpke.

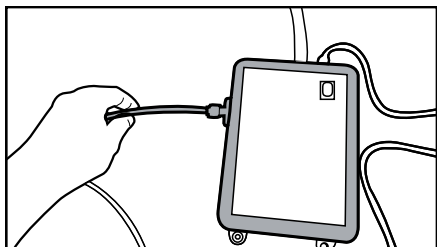

3. Postavite i pričvrstite cijev crpke unutar boce.

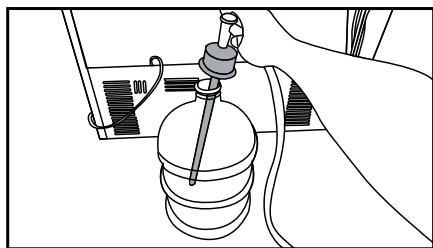

4. Nakon uspostavljanja priključka, uključite i uključite crpku za vodu.



Pričekajte 2-3 minute nakon pokretanja crpke da biste postigli željenu učinkovitost.



Pogledajte i korisnički priručnik za crpku za priključak na vodu.



Kada koristite bocu, filter za vodu nije potreban.

3.9 Filter za vodu

(Neobvezno)

Proizvod može imati unutarnji ili vanjski filter, ovisno o modelu. Za povezivanje filtra za vodu na proizvod, slijedite upute u nastavku.

3.9.1. Učvršćivanje vanjskog filtra na zid (neobvezno)



POZOR: Nemojte fiksirati filter na proizvod.

Provjerite jesu li sljedeći dijelovi isporučeni uz model vašeg proizvoda:

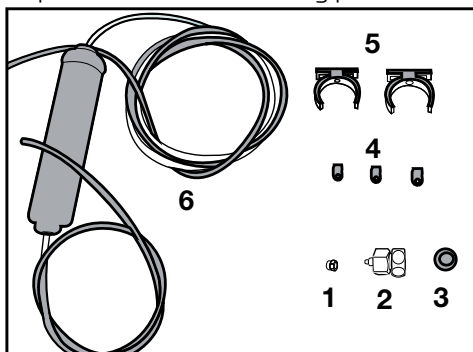

1. Priključak (1 dio): Koristi se za pričvršćivanje crijeva za vodu na stražnju stranu proizvoda.
2. Adapter slavine (1 komad): koristi se za povezivanje na mrežu hladne vode.
3. Porozni filter (1 komad):
4. Držač crijeva (3 komada): Koristi se za učvršćivanje crijeva za vodu na zid.
5. Uređaji za spajanje filtra (2 komada): Koristi se za učvršćivanje filtra na zid.
6. Filter za vodu (1 komad): Koristi se za spajanje vodovodne mreže

Postavljanje

na proizvod. Filtar za vodu nije potreban ako je dostupan priključak na bocu.

1. Spojite adapter slavine na ventil mreže.

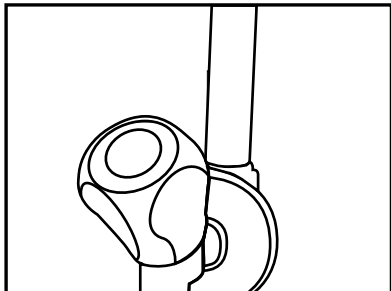

2. Odredite mjesto za učvršćivanje vanjskog filtra. Učvrstite uređaj za spajanje filtra (5) na zid.

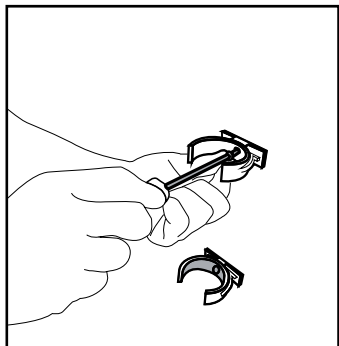

3. Pričvrstite filtara u uspravnom položaju na uređaj za spajanje filtra, kao što je naznačeno na naljepnici. (6).

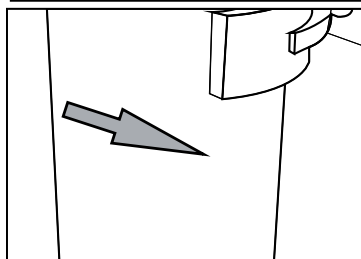
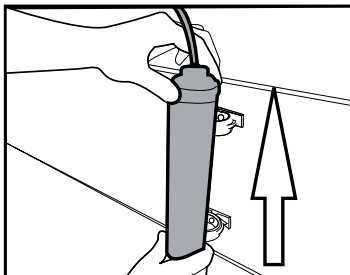

4. Pričvrstite crijevo za vodu koje se proteže od vrha filtra do adaptera za priključak vode na proizvod (vidi. 36).

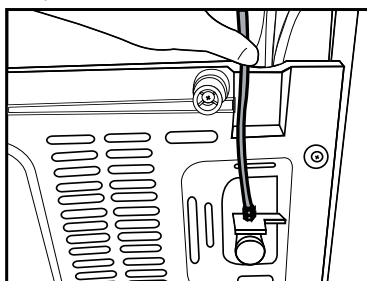

Nakon uspostavljanja priključka, trebao bi izgledati kako je prikazano na slici ispod.

Postavljanje

Vodovod:

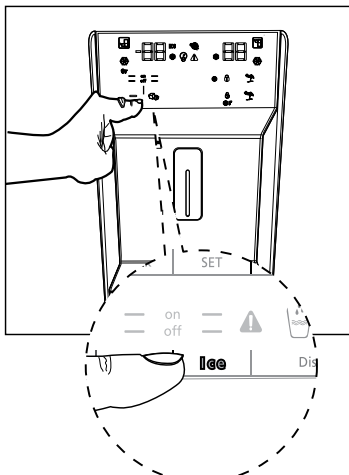
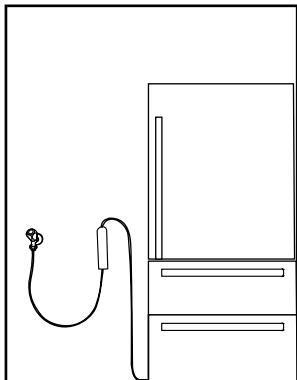

Dovod iz boce:

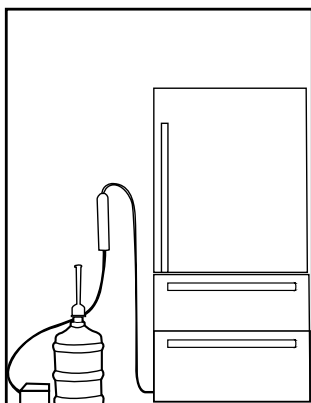

2. Povlačenjem uklonite poklopac sporednog voda filtra za vodu.



Nekoliko kapi vode može iskapati nakon uklanjanja poklopca; to je normalno.

3.9.2. Unutarnji filter

Unutarnji filter isporučan s proizvodom nije ugrađen pri isporuci; slijedite dolje navedene upute za ugradnju filtra.

1. Indikator „Ice Off“ („Led isključen“) mora bit aktivan prilikom ugradnje filtra. Promijenite indikator ON-OFF (Uključeno-isključeno) pomoću tipke „Ice“ („Led“) na zaslou.

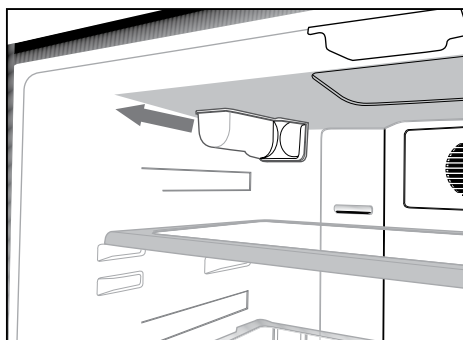

3. Postavite poklopac filtra za vodu u mehanizam i gurnite ga da se čvrsto uklopi na svoje mjesto.

Postavljanje

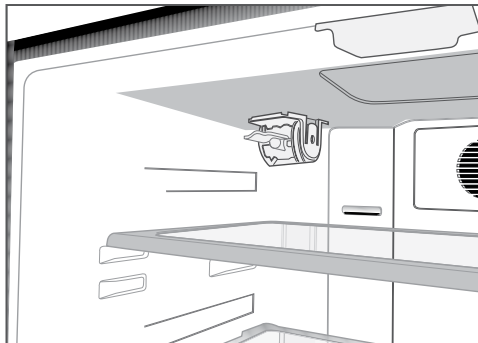

4. Pritisnite opet tipku „Ice“ na zaslону da biste otkazali režim „Ice Off“.



Filtar za vodu očistiti će određene strane čestice u vodi. Isti neće očistiti mikroorganizme u vodi.



Razdoblje zamjene filtra za vaš proizvod je 6 mjeseci.

4 Priprema

4.1. Radnje za uštedu energije



Spajanje uređaja na sustave za uštedu električne energije riskantno je jer može uzrokovati oštećenje proizvoda.

- Za samostojeći uređaj; „Ovaj rashladni uređaj nije predviđen da se koristi kao ugradni uređaj.
- Ne držite vrata hladnjaka otvorena dulje vrijeme.
- Ne stavljajte vruću hranu ili napitke u hladnjak.
- Ne pohranjujte previše hrane hladnjak; blokiranje unutarnjeg protoka zraka smanjit će kapacitet hlađenja.
- Kako biste mogli pohraniti maksimalnu količinu hrane u zamrzivač vašeg hladnjaka, gornje ladice morate izvaditi i staviti na žičanu rešetku. Vrijednosti neto zapremine i potrošnje energije navedene na energetskej naljepnici hladnjaka testirane su nakon uklanjanja gornje police zamrzivača i spremnika za led koji se lako može ukloniti ručno. Preporučuje se korištenje donje ladice prilikom punjenja hranom.
- Ovisno o značajkama proizvoda; odmrzavanje smrznute hrane u hladnjaku osigurati će uštedu energije i očuvati kvalitetu hrane.
- Obratite pozornost da namirnice ne dodiruju dolje opisani senzor temperature odjeljka hladnjaka.
- Budući da vruć i vlažan zrak neće izravno prodrijeti u vaš proizvod dok se vrata ne otvore, vaš će se proizvod optimizirati u uvjetima dovoljnim za očuvanje vaše hrane. Funkcije i komponente poput kompresora, ventilatora, grijača, odmrzavanja, osvjetljenja, zaslona itd. djelovat će u skladu s potrebama

da u tim okolnostima energiju troše minimalno.

- Hrana se mora čuvati u ladicama unutar odjeljka hladnjaka da bi se

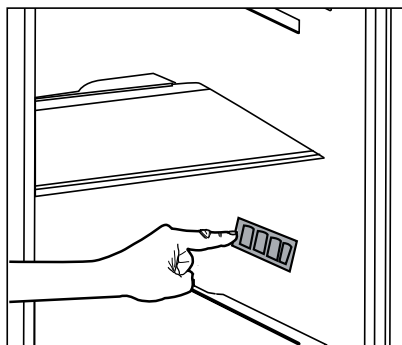

osigurala ušteda energije i očuvala hrana u boljem ambijentu.

- Spriječite izravan dodir između senzora temperature u odjeljku zamrzivača i pakiranja hrane. Potrošnja energije može se povećati u slučaju kontakta sa senzorom.

4.2. Prva uporaba

Prije uporabe hladnjaka provjerite jesu li potrebne pripreme izvedene u skladu s uputama u odjeljcima „Upute za sigurnost i očuvanje okoliša“ i „Ugradnja“.

- Proizvod ostavite da radi 6 sati bez umetnute hrane i ne otvarajte vrata, osim ako je to apsolutno neophodno.



Čuje se zvuk kada je kompresor uključen. Normalno je da se čuje zvuk čak i kada kompresor ne radi, zbog komprimiranih tekućina i plinova u rashladnom sustavu.



Normalno je da prednji rubovi hladnjaka budu topli. Ta su područja osmišljena za zagrijavanje kako bi se spriječila kondenzacija.



U nekim modelima indikatorska ploča automatski se zatamni 5 minuta nakon zatvaranja vrata. Ponovno će se aktivirati kada se otvore vrata ili pritisne bilo koja tipka.

5.1. Ploča indikatora

Ploče indikatora mogu se razlikovati ovisno o modelu proizvoda.

Audiovizualne funkcije na ploči indikatora pomažu vam u upotrebi proizvoda.

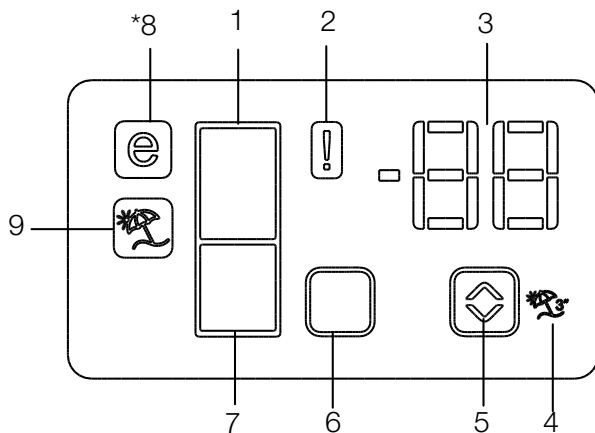

1. Indikator odjeljka hladnjaka
2. Indikator statusa greške
3. Indikator podešavanja temperatura
4. Gumb funkcije praznici (pritisnite gumb 5 na 3 sek.)
5. Gumb podešavanja temperature
6. Gumb odabira odjeljka
7. Indikator odjeljka hladnjaka
8. Indikator ekonomičnog moda
9. Indikator funkcije odmor

***opcionalno**



***Neobvezno:** Slike u ovom priručniku su shematske i ne moraju točno odgovarati proizvodu. Ako navedeni dijelovi nisu uključeni u proizvod kojeg ste kupili tada se ti dijelovi odnose na druge modele.

Rukovanje uređajem

1. Indikator odjeljka hladnjaka

Ako želite podesiti temperaturu odjeljka hladnjaka odaberite indikator odjeljka hladnjaka s gumbom 6

2. Indikator statusa greške

Ovaj indikator (🔔) zasvijetlit će u slučaju temperaturnih upozorenja ili upozorenja za kvarove.

Kada se temperatura odjeljka zamrzivača povisi do kritične razine za zamrznutu hranu tada će ovaj indikator i zaslon temperature naizmjenice prikazivati najvišu temperaturu i dosegnutu temperaturu odjeljka zamrzivača. Provjerite hranu u odjeljku zamrzivača. Ovaj zaslon automatski se isključuje kada se temperatura odjeljka zamrzivača ohladi na odgovarajuću razinu.

Ovaj indikator (🔔) svijetli i u slučaju kvara senzora. Kad ovaj indikator svijetli tada zaslon temperature naizmjenice prikazuje „E“ i brojeve poput „1, 2, 3...“.

Brojevi na ovom zaslonu informiraju osoblje servisa o grešci.

3. Indikator podešavanja temperature

Prikazuje podešenu temperaturu odjeljka hladnjaka i zamrzivača.

4. Gumb funkcije odmor

Pritisnite gumb podešavanja temperature 5 na 5 sekundi i aktivirajte funkciju odmora. Kada je aktivirana funkcija odmora tada zasvijetli indikator (🛑), kada je odabran odjeljak hladnjaka tada na zaslonu indikatora temperature zasvijetli

natpis „-“ u nema aktivnog procesa hlađenja u odjeljku hladnjaka. Ova funkcija nije prikladna za čuvanje hrane u odjeljku hladnjaka. Odjeljak zamrzivača nastavit će hladiti u skladu s podešenom temperaturom.

Za poništenje ove funkcije pritisnite gumb podešavanja temperature 5 na 3 sek.

5. Gumb podešavanja temperature

Koristi se za podešavanje temperature odabranog odjeljka. Temperatura odjeljka zamrzivača može se mijenjati od -18°C ... -24°C , a odjeljka hladnjaka na 8°C ... 1°C .

6. Gumb odabira odjeljka

Gumb odabira odjeljka (□) koristite za prebacivanje između odjeljka hladnjaka i zamrzivača.

7. Indikator odjeljka hladnjaka

Ako želite podesiti temperaturu odjeljka zamrzivača pomoću gumba odaberite zaslon odjeljka zamrzivača.

8. Indikator ekonomičnog moda

Pokazuje kako hladnjak radi u načinu uštede energije. Ovaj indikator (🌞) bit će aktivan ako je temperatura odjeljka zamrzivača podešena na -18°C .

9. Indikator funkcije odmor

Pokazuje kako je funkcija odmor (🛑) aktivna.

Rukovanje uređajem

Ploča s indikatorima

Ova ploča s indikatorima osjetljiva na dodir omogućava vam da podesite temperaturu bez otvaranja vrata hladnjaka. Samo prstom pritisnite odgovarajuću tipku da postavite temperaturu.

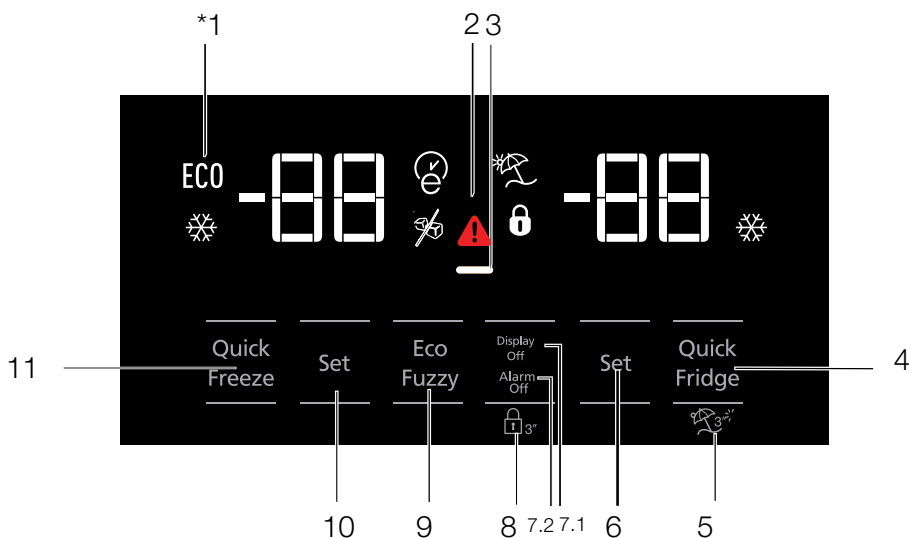

- 1- Ekonomična uporaba
- 2- Indikator visoke temperature/upozorenja na grešku
- 3- Funkcija uštede energije (zaslon isključen)
- 4- Brzo hlađenje
- 5- Funkcija rada tokom godišnjeg odmora
- 6- Postavka temperature odjeljka hladnjaka
- 7- Funkcija uštede energije (zaslon isključen) / Upozorenje na isključen alarm
- 8- Zaključavanje tipki
- 9- Funkcija Eco-fuzzy
- 10- Postavka temperature odjeljka zamrzivača
- 11- Brzo zamrzavanje



***Opcionalno:** Ilustracije u ovom korisničkom priručniku dane su kao primjer i možda neće u potpunosti odgovarati modelu. Ako proizvod kojeg ste kupili ne sadrži određene dijelove to znači kako se ilustracija odnosi na druge modele.

Rukovanje uređajem

1. Ekonomična uporaba

Ovaj će znak zasvijetliti kada je odjeljak zamrzivača postavljen na -18 °C, odnosno na najekonomičniju postavku. (ECO) Indikator ekonomične uporabe isključit će se kada se odabere funkcija brzog hlađenja ili brzog zamrzavanja.

2. Indikator visoke temperature/ upozorenja na grešku

Ovaj će indikator () svijetliti u slučaju pogreška u temperaturi ili upozorenja na grešku. Ovaj indikator svijetli u slučaju nestanka struje, kvarova zbog visoke temperature i upozorenja o greškama. Za vrijeme dužeg nestanka struje, najviša temperatura koju dosegne odjeljak zamrzivača treperiti će na digitalnom zaslonu. Nakon što provjerite hranu koja je smještena u odjeljak zamrzivača pritisnite tipku za isključivanje alarma da poništite upozorenje.



3. Funkcija uštede energije (zaslon isključen)

Ako se vrata proizvoda drže zatvorena duže vrijeme tada će se automatski aktivirati funkcija uštede energije i zasvijetlit će simbol uštede energije. Kada je aktivirana funkcija uštede energije tada će se isključiti svi drugi simboli na zaslonu osim simbola uštede energije. Kada je aktivirana funkcija uštede energije, ako se pritisne bilo koja tipka ili se vrata otvore tada će se poništiti funkcija uštede energije, a na zaslonu će zasvijetliti uobičajeni simboli. Funkcija uštede energije je tvornički zadana postavka i ne može se poništiti.

4. Brzo hlađenje

Kada se uključi funkcija brzog hlađenja, zasvijetliti će indikator brzog hlađenja () , a indikator temperature odjeljka hladnjaka prikazati će vrijednost 1. Ponovno pritisnite tipku za brzo hlađenje da biste isključili ovu funkciju. Brzo hlađenje isključit će se i vratiti na svoje normalne postavke. Funkcija brzog hlađenja automatski će se otkazati nakon 1 sata, osim ako ga korisnik ne otkaže. Za hlađenje velike količine svježe hrane pritisnite tipku za brzo hlađenje prije nego što stavite hranu u odjeljak hladnjaka.

5. Funkcija rada tokom godišnjeg odmora

Da biste aktivirali funkciju za rad uređaja tokom godišnjeg odmora, pritisnite ovu tipku () tokom 3 sekunde; indikator režima rada tokom godišnjeg odmora () bit će aktiviran. Kada je funkcija rada tokom godišnjeg odmora aktivirana, „- -“ je prikazano na indikatoru temperature odjeljka hladnjaka i postupak hlađenja u odjeljku hladnjaka se neće vršiti. Nije pogodno za čuvanje hrane u odjeljku hladnjaka kada je ova funkcija aktivirana. Drugi odjeljci će nastaviti s hlađenjem prema njihovoj postavljenoj temperaturi. Ponovno pritisnite tipku za **rad tokom godišnjeg odmora** da biste isključili ovu funkciju.

6. Postavka temperature odjeljka hladnjaka

Nakon pritiska tipke, temperatura odjeljka hladnjaka može se podesiti na vrijednosti 8, 7, 6, 5, 4, 3, 2 i 1. ()

Rukovanje uređajem

7.1. Funkcija uštede energije (zaslon isključen)

Pritiskom na ovu tipku (—) zasvijetlit će simbol uštede energije (—) i aktivirat će se funkcija uštede energije. Kada je funkcija za uštedu energije aktivirana, svi simboli na zaslonu osim simbola za uštedu energije će se isključiti. Kada je funkcija za uštedu energije aktivirana, ako se pritisne bilo koja tipka ili

ako se otvore vrata, funkcija za uštedu energije će biti otkazana i simboli na zaslonu će se vratiti u normalu. Pritiskom na ovu tipku (—) ponovo isključit će se simbol uštede energije i deaktivirati funkcija uštede energije.

7.2. Upozorenje na isključen alarm:

U slučaju nestanka električne energije/ alarma visoke temperature, nakon što provjerite hranu koja je smještena u odjeljak zamrzivača pritisnite tipku za isključivanje alarma da poništite upozorenje.

8. Zaključavanje tipki

Pritisnite tipku za zaključavanje tipki (Ⓜ) istodobno tokom 3 sekunde. Simbol zaključavanja tipki

(Ⓜ) će svijetliti i režim zaključanih tipki bit će aktiviran. Tipke neće biti funkcionalne ako je aktivirano zaključavanje tipki. Pritisnite tipku za zaključavanje tipki ponovo istodobno tokom 3 sekunde. Simbol zaključanih tipki će se isključiti i režim zaključanih tipki bit će isključen.

Pritisnite tipku za **zaključavanje tipki** (Ⓜ) ako želite spriječiti promjene postavki temperature hladnjaka.

9. Funkcija Eco-fuzzy

Pritisnite i držite tipku eco-fuzzy tokom 1 sekunde da aktivirate funkciju eco-fuzzy. Kada je ova funkcija aktivirana zamrzivač će početi raditi u ekonomičnom režimu rada nakon barem 6 sati i zasvijetlit će indikator ekonomične uporabe. Za deaktiviranje (Ⓜ) funkcije eco-fuzzy ponovno pritisnite i držite tipku eco-fuzzy tokom 3 sekunde.

Ovaj će indikator svijetliti 6 sati nakon aktiviranja funkcije eco-fuzzy.

10. Postavka temperature odjeljka zamrzivača

Temperatura u odjeljku zamrzivača je podesiva. Pritisnite ovu tipku da podesite temperaturu odjeljka zamrzivača na -18, -19, -20, -21, -22, -23 and -24 respektivno. (Ⓜ)

11. Brzo zamrzavanje

Za brzo zamrzavanje pritisnite tipku; ovo će aktivirati indikator brzog zamrzavanja (❄).

Kada je uključena funkcija brzog zamrzavanja tada svijetli indikator brzog zamrzavanja, a indikator temperature odjeljka zamrzivača prikazuje vrijednost -27. Ponovno pritisnite tipku za brzo zamrzavanje (❄) da biste isključili ovu funkciju. Brzo zamrzavanje isključit će se i vratit će se na svoje normalne postavke. Funkcija brzog zamrzavanja automatski će se otkazati nakon 24 sata, osim ako ga korisnik ne otkaže. Za hlađenje velike količine svježih hrane pritisnite tipku brzog zamrzavanja prije nego što stavite hranu u odjeljak zamrzivača.

Rukovanje uređajem

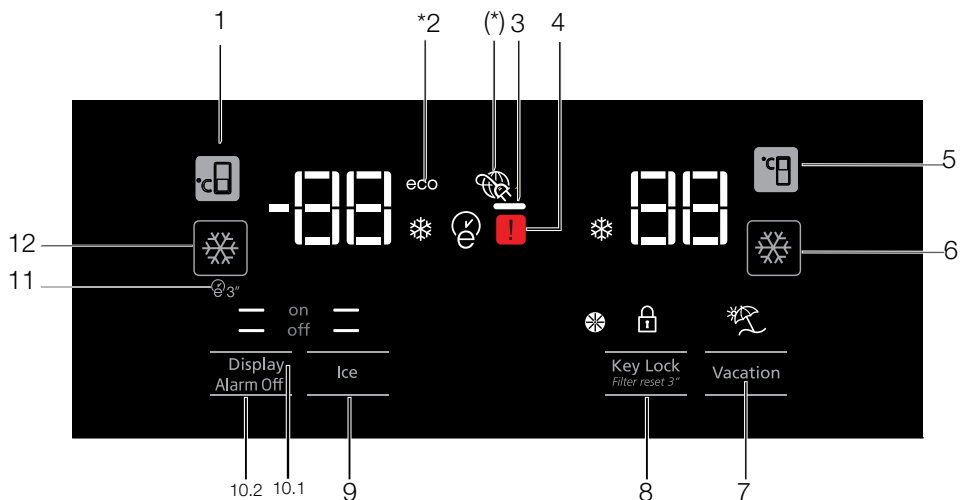

1. Postavka temperature odjeljka zamrzivača
2. Ekonomična uporaba
- 3- Funkcija uštede energije (zaslon isključen)
4. Indikator statusa greške
5. Postavka temperature odjeljka hladnjaka
6. Brzo hlađenje
7. Funkcija rada tokom godišnjeg odmora
8. Zaključavanje tipki / otkazivanje upozorenja za zamjenu filtra
9. Uključivanje/isključivanje ledomata
10. Uključivanje/isključivanje zaslona / Isključivanje alarma
11. Autoeco
12. Brzo zamrzavanje



***Opcionalno:** Ilustracije u ovom korisničkom priručniku dane su kao primjer i možda neće u potpunosti odgovarati modelu. Ako proizvod kojeg ste kupili ne sadrži određene dijelove to znači kako se ilustracija odnosi na druge modele.

Rukovanje uređajem

1. Postavka temperature odjeljka zamrzivača

Pritisnite ovu tipku () da podesite temperaturu odjeljka zamrzivača na -18, -19, -20, -21, -22, -23, -24, -18... respektivno.

2. Ekonomična uporaba

Ovaj će znak zasvijetliti kada je odjeljak zamrzivača postavljen na -18 °C, odnosno na najekonomičniju postavku. (ECO) Indikator ekonomične uporabe isključit će se kada se odabere funkcija brzog hlađenja ili brzog zamrzavanja.

3. Funkcija uštede energije (zaslon isključen)

Ako se vrata proizvoda drže zatvorena duže vrijeme tada će se automatski aktivirati funkcija uštede energije i zasvijetlit će simbol uštede energije. Kada je aktivirana funkcija uštede energije tada će se isključiti svi drugi simboli na zaslonu osim simbola uštede energije. Kada je aktivirana funkcija uštede energije, ako se pritisne bilo koja tipka ili se vrata otvore tada će se poništiti funkcija uštede energije, a na zaslonu će zasvijetliti uobičajeni simboli. Funkcija uštede energije je tvornički zadana postavka i ne može se poništiti.

4. Indikator statusa greške

Ovaj će se simbol aktivirati ako hladnjak ne hladi dovoljno ili u slučaju greške na senzoru. ()

Kada se ovaj indikator aktivira, indikator temperature odjeljka zamrzivača prikazat će „E“, a indikator temperature odjeljka

hladnjaka prikazat će brojeve „1, 2, 3...“ itd. Brojevi na indikatoru služe informiranju servisnog osoblja o kvaru.

5. Postavka temperature odjeljka hladnjaka

Nakon pritiska tipke () temperatura odjeljka hladnjaka može se podesiti na vrijednosti 8, 7, 6, 5, 4, 3, 2... respektivno.

6. Brzo hlađenje

Za brzo hlađenje pritisnite tipku; ovo će aktivirati indikator brzog hlađenja (). Ponovno pritisnite ovu tipku da biste isključili ovu funkciju.

Ovu funkciju koristite pri stavljanju svježe hrane u odjeljak hladnjaka ili za brzo hlađenje prehrambenih proizvoda. Kada je ova funkcija aktivirana, hladnjak će biti uključen tokom 1 sata.

7. Funkcija rada tokom godišnjeg odmora

Kada je funkcija rada tokom godišnjeg odmora () aktivirana, „-“ je prikazano na indikatoru temperature odjeljka hladnjaka i postupak hlađenja u odjeljku hladnjaka se neće vršiti. Nije pogodno za čuvanje hrane u odjeljku hladnjaka kada je ova funkcija aktivirana. Drugi odjeljci će nastaviti s hlađenjem prema njihovoj postavljenoj temperaturi.

Ponovno pritisnite tipku za **rad tokom godišnjeg odmora** da biste isključili ovu funkciju. ()

Rukovanje uređajem

8. Zaključavanje tipki / Zaključavanje tipki / otkazivanje upozorenja za zamjenu filtra

Pritisnite tipku za zaključavanje tipki (🔒) da biste aktivirali zaključavanje tipki. Možete koristiti ovu funkciju također za sprečavanje promjene postavki temperature u hladnjaku. Filtar hladnjaka mora se zamijeniti svakih 6 mjeseci. Ako slijedite upute iz odjeljka 5.2, hladnjak će automatski izračunati preostalo razdoblje, a indikator upozorenja na zamjenu filtra (🌀) upalit će se kada vijek trajanja filtra istekne.

Pritisnite i držite tipku (🌀🔒) tokom 3 sekunde da biste ugasil svjetlo upozorenja na filter.

9. Uključivanje/isključivanje ledomata

Pritisnite tipku (🔌) da otkazete (off —) ili aktivirate (on —) ledomat.

10.1 Uključivanje/isključivanje zaslona

Pritisnite tipku (— off) da otkazete ili (— on) da aktivirate uključivanje/isključivanje zaslona.

10.2. Upozorenje na isključen alarm

U slučaju nestanka električne energije/alarma visoke temperature, nakon što provjerite hranu koja je smještena u odjeljak zamrzivača pritisnite tipku za isključivanje alarma da poništite upozorenje.

11. Autoeco

Pritisnite tipku za funkciju auto-eco (🌀🔒) tokom 3 sekunde da biste aktivirali ovu funkciju. Ako vrata ostanu tokom duljeg razdoblja zatvorena kada se aktivira ova funkcija, odjeljak hladnjaka će se prebaciti u ekonomični režim rada. Ponovno pritisnite ovu tipku da biste deaktivirali ovu funkciju. Ovaj će indikator svijetliti 6 sati nakon aktiviranja funkcije auto eco. (🌀)

12. Brzo zamrzavanje

Pritisnite tipku (❄️) za brzo zamrzavanje. Ponovno pritisnite tipku da biste deaktivirali ovu funkciju.

Rukovanje uređajem

5.2. Odjeljak nultog stupnja

(Neobvezno)

Koristite ovaj odjeljak za održavanje delikatesa na nižim temperaturama ili mesnih proizvoda za neposrednu konzumaciju. Voće i/ili povrće ne bi trebalo biti pohranjeno u ovom odjeljku. Unutarnju zapreminu aparata možete povećati uklanjanjem bilo kojeg odjeljka nultog stupnja. Da biste uklonili odjeljak, jednostavno ga povucite, podignite i izvucite.

5.3. Posuda za povrće

Posuda za povrće u hladnjaku dizajnirana je za održavanje povrća svježim putem očuvanjem vlage. U tu svrhu se u posudi za povrće pojačava cjelokupna cirkulacija hladnog zraka. Voće i/ili povrće bi trebalo biti pohranjeno u ovom odjeljku. Držite zeleno povrće i voće odvojeno kako biste produžili njihovo trajanje.

5.4. Plavo svjetlo/ HarvestFresh

***Možda nije dostupno kod svih modela**

Za plavo svjetlo,

Voće i povrće pohranjeno u odjeljcima za voće i povrće osvijetljenim plavim svjetlom nastavlja da vrši fotosintezu pomoću efekta valnih duljina plave svjetlosti i na taj način sadržaj vitamina u njima ostaje sačuvan.

Za HarvestFresh,

Voće i povrće pohranjeno u odjeljcima za voće i povrće osvijetljenim tehnologijom HarvestFresh duže će održati vitamine u sebi zahvaljujući plavim, zelenim, crvenim svjetlima i ciklusima mraka, koji simuliraju dnevni ciklus.

Ako otvorite vrata hladnjaka tokom perioda mraka HarvestFresh tehnologije, hladnjak će to automatski otkriti i omogućiti da plavo-zeleno ili crveno svjetlo osvijetle odjeljke za voće i povrće, radi vaše ugodnosti. Nakon što zatvorite vrata hladnjaka, period mraka će se nastaviti, predstavljajući period noći tokom dnevnog ciklusa.

5.5. Opis i čišćenje filtra mirisa

(Neobvezno)

Filtar neugodnih mirisa sprječava stvaranje neugodnih mirisa u vašem proizvodu.

1. Iz prednjeg odjeljka povucite poklopac u koji je instaliran filtar mirisa i uklonite kako je prikazano.
2. Ostavite filtar na suncu jedan dan. Filtar će se očistiti za to vrijeme.
3. Vratite filtar na njegovo mjesto.



Filtar mirisa mora se očistiti jednom godišnje.

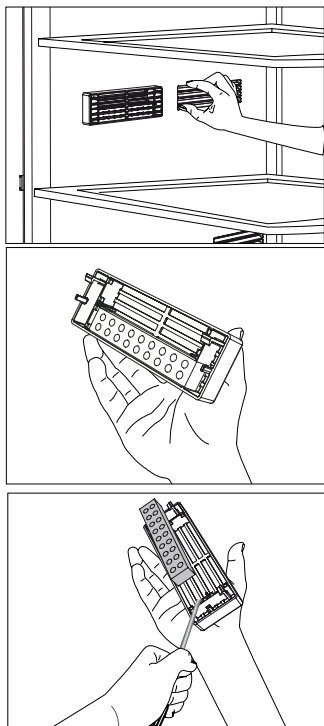

5.6. Teleskopskaladica

Obratite pozornost da ne gurate dijelove tijela kao što su ruke, noge i sl. između pokretnih dijelova dok se ladica koristi, kako ne bi došlo do ozljeda.

Možete ukloniti pregradu u ladici kao što je prikazano kad je želite očistiti. Ladice možete izvaditi samo za potrebe čišćenja. Ladice nije moguće grupirati na njihovim mjestima nakon što ih napunite hranom kada su izvađene.

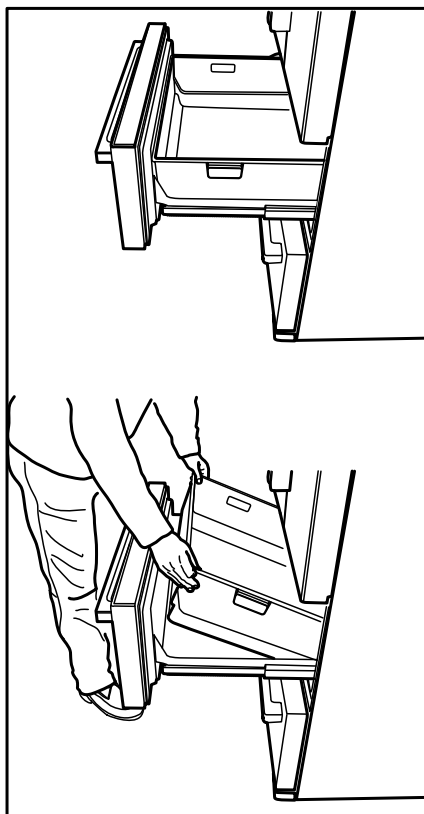

5.7. Ionizator

(Neobvezno)

Ionizatorski sustav u zračnom kanalu odjeljka hladnjaka služi za ionizaciju zraka. Emisija negativnih iona eliminirat će bakterije i druge molekule koji izazivaju miris u zraku.

5.8. Odjeljak na dnu hladnjaka za voće i povrće sa kontroliranom vlažnosti zraka

(FreSHelf)

(Ova značajka je neobvezna)

Stope vlažnosti povrća i voća drže se kontroliranim značajkom odjeljka na dnu hladnjaka za voće i povrće sa kontroliranom vlažnosti zraka, a hrana će dulje ostati svježja.

Preporuča se da listnato povrće poput zelene salate, špinata i povrća koje je osjetljivo na gubitak vlage stavite što horizontalnije unutar odjeljka za voće i povrće, a ne okomito na korijenje.

Prilikom pohranjivanja povrća, u obzir se treba uzeti specifična težina povrća. Teško i tvrdo povrće treba staviti na dno odjeljka na dnu hladnjaka za voće i povrće, a lagano i meko povrće treba staviti preko.

Nikada ne ostavljajte povrće u odjeljak na dnu hladnjaka za voće i povrće u svojim vrećicama. Ako se povrće ostavi unutar vrećica, to će uzrokovati da se razgradi u kratkom vremenu. U slučaju da zbog higijenskih razloga nije poželjno dodirivanje s drugim povrćem, umjesto vrećice koristite perforirani papir i druge slične ambalažne materijale.

Nemojte pohranjivati zajedno krušku, marelicu, breskvu itd., a posebice jabuku koje imaju visoku razinu stvaranja plina etilena u prisustvu drugog voća i povrća u istom odjeljku za voće i povrće. Gas etilena koji izbacuje ovo voće može dovesti do toga da drugo voće sazrijeva brže i raspada se u kraćem vremenskom razdoblju.

5.9. Pomični srednji dio

Pomični srednji dio namijenjen je sprečavanju izlaska hladnog zraka koji je unutar vašeg hladnjaka.

Brtvljenje je predviđeno kada se brtve na vratima pritisnu na površinu pomičnog srednjeg dijela dok su vrata hladnjaka zatvorena.

Još jedan razlog zbog kojeg je vaš hladnjak opremljen pomičnim srednjim dijelom je taj što povećava neto zapreminu odjeljka hladnjaka. Standardni srednji odjeljci zauzimaju neiskoristivi dio zapremine hladnjaka.

Pomični srednji dio je zatvoren kad su zatvorena lijeva vrata odjeljka hladnjaka. Ne smije se otvarati ručno. Pomiće se pod vodstvom plastičnog dijela na tijelu dok su vrata zatvorena.

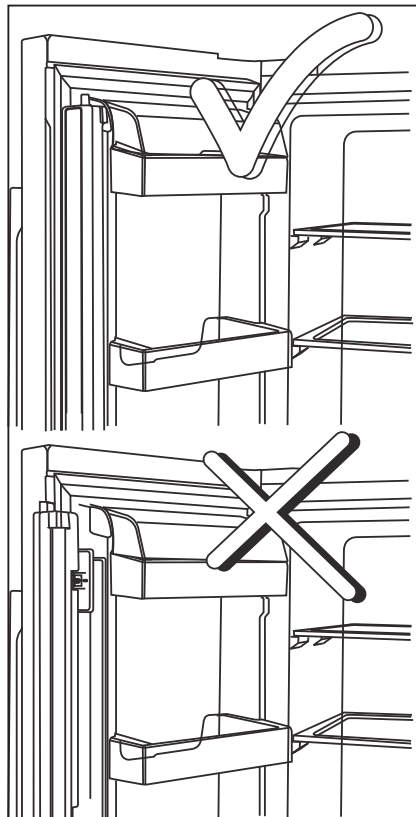

5.10. Spremnik za led (Neobvezno)

Spremnik za led omogućuje vam jednostavno dobivanje leda iz proizvoda.

Uporaba spremnika za led

1. Izvadite spremnik za led iz odjeljka zamrzivača.
2. Napunite spremnik za led vodom.
3. Stavite spremnik za led u odjeljak zamrzivača. Oko dva sata kasnije, led je spreman.
4. Izvadite spremnik za led iz odjeljka zamrzivača i okrenite ga na tanjur za posluživanje. Kockice leda lako će ispasti na tanjur za posluživanje.

Rukovanje uređajem

5.11. Ledomat

Ledomat je nepomičan. Na dnu ledomata mora postojati spremnik za led.

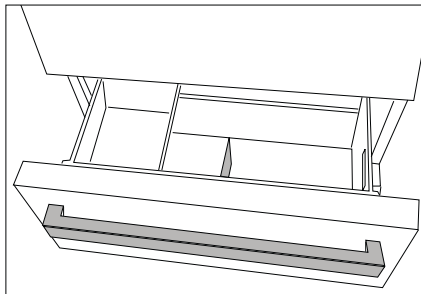

5.12. Kutija za led

Pažljivo pročitajte upozorenja na spremniku za led. Spremnik za led koristi se za prikupljanje leda koji izbacuje bankomat. Ne sipajte u njega vodu za pravljenje leda jer bi se mogao polomiti. Spremnik za led ne koristi se za pohranu hrane.

Pozor: Nemojte mijenjati mjesto spremnika za led.

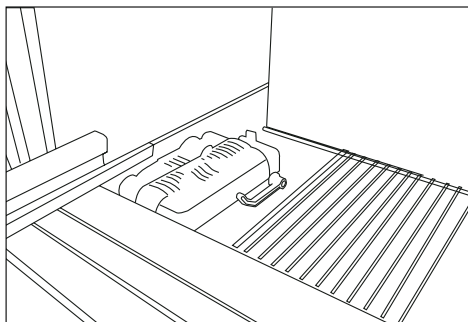

5.13. Zamrzavanje svježih namirnica

- Za očuvanje kvalitete hrane, hrana stavljena u odjeljak zamrzivača se mora zamrznuti što je brže moguće, za ovo možete koristiti brzo zamrzavanje.
- Zamrzavanje prehrambenih proizvoda kada su svježi produžice vrijeme skladištenja u zamrzivaču.
- Prehrambene proizvode pakirajte u hermetički zatvorena pakiranja i čvrsto ih zalijepite.
- Pobrinite se da prehrambeni proizvodi budu spakirani prije stavljanja u zamrzivač. Koristite držala za zamrzavanje, staniol i vodootporni papir, plastične vrećice ili slične ambalaže umjesto tradicionalne papirne ambalaže.
- Označite svaki paket hrane pisanjem datuma na pakovanju prije zamrzavanja. To će vam omogućiti da se utvrdi svježina svakog paketa svaki put kad otvorite zamrzivač. Hranu koju ste ranije stavili prebacite u prednji dio zamrzivača da biste je ranije upotrijebili.
- Zamrznuti prehrambeni proizvodi moraju se odmah koristiti nakon odmrzavanja i ne smiju se ponovo zamrzavati.
- Ne zamrzavajte velike količine hrane odjednom.

Postavka odjeljka zamrzivača	Postavka odjeljka hladnjaka	Opis
-18°C	4°C	Ovo je podrazumijevana, preporučena postavka.
-20, -22 ili -24°C	4°C	Ove postavke se preporučuju kada je temperatura okruženja veća od 30°C.
Brzo zamrzavanje	4°C	Koristite to za zamrzavanje prehrambenih artikala u kratkom vremenu. Proizvod će se vratiti na prethodne postavke kada se proces završi.
-18°C ili hladnije	2°C	Koristite ove postavke ako smatrate da odjeljak hladnjaka nije dovoljno hladan zbog temperature okoline ili čestog otvaranja vrata.

5.14. Preporuke za skladištenje smrznute hrane

Odjeljak mora biti postavljen na najmanje -18°C .

1. Postavite prehrambene artikle u zamrzivač što je brže moguće da se izbjegne otapanje.
2. Prije zamrzavanja, provjerite „Datum isteka“ na paketu kako bi bili sigurni da nije istekao.
3. Pobrinite se da pakovanje hrane nije oštećeno.

5.15. Podaci o zamrzivaču za duboko zamrzavanje

Prema standardima IEC 62552, zamrzivač mora imati sposobnost da zamrzne 4,5 kg prehrambenih artikala na -18°C ili niže temperature u 24 sata za svakih 100 litara zapremine zamrzivača.

Hrana može biti sačuvana na duži period samo na ili ispod temperature od -18°C .

Možete održati hranu svježom mjesecima (u zamrzivaču za duboko zamrzavanje na ili ispod temperature od 18°C).

Prehrambene proizvode za zamrznuti ne smiju dodirivati već smrznute hrane kako bi izbjegli djelomično odmrzavanje.

Rukovanje uređajem

Skuhajte povrće i iscijedite vodu da biste produžili vrijeme skladištenja u smrznutom stanju. Stavite hranu u hermetičke pakete nakon filtriranja i stavite u zamrzivač.

Banane, paradajz, zelenu salatu, celer, kuhana jaja, krumpir i slične prehrambene artikle ne treba zamrzavati. Zamrzavanje ovih prehrambenih proizvoda će isključivo negativno uticati na njihovu hranljivu vrijednost i ukus. Iste ne treba pokvariti jer bi tada imali štetni utjecaj po ljudsko zdravlje.

5.16. Stavljanje hrane

Police odjeljka zamrzivača	Razne smrznute hrane, uključujući meso, ribu, sladoled, povrće itd.
Police odjeljka hladnjaka	Hrana unutar lonaca, pokriveni tanjuri i pokrivena kutije, jaja (u slučaju da su zatvorena)
Police na vratima odjeljka hladnjaka	Mala i upakirana hrana ili pića
Posuda za povrće	Voće i povrće
Odjeljak za svježiju hranu	Delikatesi (hrana za doručak, proizvodi od mesa koji će se konzumirati za kratko vrijeme)

5.17. Upozorenje na otvorena vrata

(Neobvezno)

Ako vrata proizvoda ostanu otvorena za 1 minutu čuti će se zvučno upozorenje. Zvučno upozorenje će se zaustaviti kada se vrata zatvore ili se pritisne bilo koja tipka na zaslonu (ako je dostupno).

5.18. Unutarnje osvjetljenje

Unutarnje osvjetljenje koristi lampe tipa LED. Kontaktirajte ovlaštenu servis kod problema sa ovom lampom.

Unutarnje svjetlo koje se koristi u ovom aparatu nije prikladno za kućno osvjetljenje i nije pogodno za takve svrhe. Unutarnja svjetla u odjeljcima hladnjaka ili zamrzivača namijenjena su da pomognu korisniku da postavi hranu u hladnjak/zamrzivač na siguran i ugodan način.

Lampa(e) koja se koristi u ovom aparatu nije prikladna za kućno osvjetljenje. Namjena ove lampe je da pomogne korisniku da na siguran i udoban način smjesti namirnice u hladnjak/zamrzivač.

6 Čišćenje i održavanje

Radni vijek proizvoda se produžuje te se smanjuje broj učestalih problema ako ga se čisti u redovitim vremenskim razmacima.



UPOZORENJE: Prije čišćenja isključite uređaj iz strujne utičnice.

- Nikad za čišćenje ne koristite benzin, benzen ili slične tvari.
- Za čišćenje nikad ne koristite oštre i abrazivne alate, sapun, sredstva za čišćenje kućanstva, deterdžente i vosak za poliranje.
- Rastopite jednu čajnu žličicu sode bikarbone u pola litre vode. Umočite krpu u tu otopinu i dobro je iscijedite. S njom pobrišite unutarnji dio uređaja i dobro ga osušite.
- Pripazite da voda ne uđe u kućište žaruljice i druge električne dijelove.
- Ako uređaj nećete koristiti duže vremena, isključite ga iz strujne utičnice, izvadite namirnice iz njega, očistite ga i ostavite vrata odškrinuta.
- Redovito provjeravajte čistoću gume na vratima. Ako nije čista očistite je.
- Za skidanje vrata i polica unutar hladnjaka prvo izvadite njihov sadržaj. Police na vratima uklonite povlačenjem. Nakon čišćenja, vratite ih na mjesto počevši od vrha prema dnu.
- Nikad ne koristite sredstva za čišćenje koja sadrže klor za čišćenje unutarnjeg dijela hladnjaka i njegovih kromiranih dijelova. Klor može izazvati koroziju na metalnim površinama.

6.1. Izbjegavanje neugodnih mirisa

Materijali koji mogu stvoriti mirise ne koriste se u proizvodnji naših proizvoda. Međutim, zbog neispravnih uvjeta čuvanja namirnica i ako se unutarnji dio uređaja ne čisti kako treba to može izazvati probleme s mirisima. Pripazite na sljedeće i izbjegnite ovaj problem:

- Važno je održavati uređaj čistim. Ostaci namirnica, mrlje i sl. mogu izazvati stvaranje mirisa. Stoga, čistite hladnjak sa sodom bikarbonom rastopljenom u vodi svakih 15 dana. Nikad ne koristite deterdžente ili sapun.
- Držite namirnice u zatvorenim posudama. Mikroorganizmi koji se šire iz nezatvorenih posuda mogu izazvati stvaranje neugodnih mirisa.
- U hladnjaku nikad ne držite namirnice kojima je istekao rok trajanja, jer se mogu pokvariti.

6.2. Zaštita plastičnih površina

U hladnjak nikad ne stavljajte tekuća ulja/masti ili jela kuhana na ulju/masti u nezatvorenim posudama jer mogu oštetiti njegove plastične površine. Ako se ulje/mast prolije ili razmaže po plastičnim površinama, odmah očistite i dobro isperite taj dio površine s toplom vodom.

Molimo, pogledajte ovaj popis prije upućivanja poziva ovlaštenom servisu. To vam može uštedjeti vrijeme i novac. Ovaj popis uključuje česte problema koji nisu nastali zbog neispravnog rada ili kvara hladnjaka. Neke od opisanih funkcija možda ne postoje kod vašeg modela hladnjaka.

Uređaj ne radi.

- Utikač nije ispravno umetnut u utičnicu. >>> Ispravno umetnite utikač u utičnicu.
- Pregorio je osigurač utičnice u koju je uključen hladnjak ili je pregorio glavni osigurač. >>> Provjerite osigurač.

Vlaga na bočnim stjenkama odjeljka hladnjaka (MULTIZONA, UPRAVLJANJE RASHLAĐIVANJEM I FLEKSI ZONA).

- Temperatura okruženja je jako niska. >>> Ne postavljajte hladnjak u prostorije gdje temperatura pada ispod 10.
- Vrata se često otvaraju. >>> Ne otvarajte i ne zatvarajte učestalo vrata hladnjaka.
- Okruženje je jako vlažno. >>> Ne postavljajte hladnjak u prostorije s velikom vlagom.
- Namirnice koje sadrže tekućinu čuvaju se u otvorenim posudama. >>> Namirnice koje sadrže tekućinu čuvajte u zatvorenim posudama.
- Vrata su odškrinuta. >>> Ne ostavljajte vrata hladnjaka otvorena dugo vremena.
- Termostat je podešen na jako hladnu razinu. >>> Podesite termostat na odgovarajuću razinu.

Kompresor ne radi

- Zaštitni termički osigurač kompresora će se blokirati tijekom iznenadnog nestanka struje ili isključivanja i uključivanja strujnog utikača jer tlak rashladnog sredstva u rashladnom sustavu uređaja nije bio balansiran. Uređaj će početi s radom nakon približno 6 minuta. Molimo, nazovite osoblje ovlaštenog servisa ako uređaj ne počne s radom nakon tog vremena.
- Hladnjak je u ciklusu odmrzavanja. >>> To je normalno za hladnjake s automatskih odmrzavanjem. Ciklus odmrzavanja odvija se periodično.
- Uređaj nije uključen u strujnu utičnicu. >>> Provjerite je li strujni utikač dobro priključen na utičnicu.
- Postavke temperature nisu dobro podešene. >>> Odaberite odgovarajuću vrijednost temperature.
- Došlo je do nestanka struje. >>> Kada se el. energije ponovo uspostavi uređaj počinje normalno raditi.

Zvuk koji uređaj proizvodi pojačava se kada uređaj radi.

- Radne performanse uređaja mogu se mijenjati uslijed promjena u temperaturi okruženja. To je normalno i ne predstavlja kvar.

Rješavanje problema

Uređaj radi često ili dugo vremena.

- Novi proizvod je možda širi od prijašnjeg. Veći uređaji rade dulje vremena.
- Sobna temperatura je možda previsoka. > > > Normalno je da proizvod radi dulje vrijeme u toplom okruženju.
- Uređaj je možda tek nedavno uključen u struju utičnicu ili u njemu ima mnogo namirnica. > > > Kada je hladnjak nedavno uključen u strujnu utičnicu ili ako u njemu ima mnogo namirnica tada će mu trebati dulje vremena za postizanje podešene temperature. To je normalno.
- Možda su nedavno u hladnjak stavljene vruće namirnice. > > > Ne stavljajte u hladnjak vruće namirnice.
- Vrata se možda učestalo otvaraju ili su ostavljena odškrinuta duže vrijeme. > > > Topli zrak koji je ušao u hladnjak utječe na dulji rad hladnjaka. Ne otvarajte često vrata hladnjaka.
- Možda su vrata odjeljka zamrzivača ili hladnjaka ostavljena odškrinuta. > > > Provjerite jesu li vrata dobro zatvorena.
- Uređaj je podešen na vrlo nisku temperaturu. > > > Podesite temperaturu hladnjaka na viši stupanj i pričekajte dok se temperatura ne postigne.
- Brtva na vratima hladnjaka ili zamrzivača je prljava, istrošena, potrgana ili nepravilno stavljena. > > > Očistite i zamijenite brtvu. Oštećena/pokidana brtva (guma) na vratima uređaja utječe na produljenje vremena rada uređaja radi održavanja podešene temperature.

Temperatura zamrzivača je jako niska dok je temperatura hladnjaka dobra.

- Temperatura zamrzivača je podešena na vrlo nisku vrijednost. > > > Podesite temperaturu zamrzivača na veću vrijednost i provjerite.

Temperatura hladnjaka je jako niska dok je temperatura zamrzivača

- Temperatura hladnjaka je podešena na vrlo nisku vrijednost. > > > Podesite temperaturu hladnjaka na veću vrijednost i provjerite.

Namirnice koje se čuvaju u ladicama odjeljka hladnjaka su zamrznute.

- Temperatura hladnjaka je podešena na vrlo visoku vrijednost. > > > Podesite temperaturu hladnjaka na nižu vrijednost i provjerite.

Temperatura hladnjaka ili zamrzivača je jako visoka.

- Temperatura hladnjaka je podešena na vrlo visoku vrijednost. > > > Postavke temperature odjeljka hladnjaka utječu na temperaturu zamrzivača. Promijenite temperaturu hladnjaka ili zamrzivača i pričekajte dok odgovarajući odjeljci ne postignu željenu temperaturu.
- Vrata se učestalo otvaraju ili su ostavljena odškrinuta duže vrijeme. > > > Ne otvarajte često vrata.
- Vrata su odškrinuta. > > > Dobro zatvorite vrata.
- Uređaj je možda tek nedavno uključen u struju utičnicu ili u njemu ima mnogo namirnica. > > > To je normalno. Kada je uređaj nedavno uključen u strujnu utičnicu ili ako u njemu ima mnogo namirnica tada će mu trebati dulje vremena za postizanje podešene temperature.
- Možda su nedavno u hladnjak stavljene vruće namirnice. > > > Ne stavljajte u hladnjak vruće namirnice.

Rješavanje problema

Vibracija ili buka.

- Pod nije ravan ili stabilan. >>> Ako se proizvod klima kada se lagano dodirne uravnotežite ga podešavanjem nožica. Također, vodite računa o tome da je pod dovoljno čvrst i ravan da može izdržati težinu proizvoda.
- Predmeti koji se stave na hladnjak mogu izazvati buku. >>> Uklonite predmete s hladnjaka.

Iz uređaja se čuju zvukovi poput protoka tekućine, prskanja, itd.

- Protok tekućina i plinova odvija se u skladu s radim principima proizvoda. >>> To je normalno i ne predstavlja kvar.

Iz uređaja se čuje zvuk sličan puhanu vjetra.

- Ventilatori se koriste za hlađenje uređaja. To je normalno i ne predstavlja kvar.

Kondenzacija na unutarnjim stjenkama uređaja.

- Vruće i vlažno vrijeme povećava stvaranje leda i vlage. To je normalno i ne predstavlja kvar.
- Vrata se učestalo otvaraju ili su ostavljena odškrinuta duže vrijeme. >>> Ne otvarajte često vrata, zatvorite ih ako su otvorena.
- Vrata su odškrinuta. >>> Dobro zatvorite vrata.

Vlaga nastaje na vanjskim stjenkama uređaja ili između vrata.

- Možda je zrak vlažan; to je normalno ako je vrijeme sparno. >>> Kad u zraku ima manje vlage, kondenzacija nestaje.

Neugodan miris u hladnjaku.

- Hladnjak se ne čisti redovito. >>> Redovito čistite unutarnji dio uređaja sa spužvom, mlakom vodom i sodom bikarbonom rastopljenom u vodi.
- Neke posude ili materijali za pakiranje mogu stvoriti neugodni miris. >>> Koristite posude ili materijal za pakiranje različitih proizvođača.
- Namirnice se čuvaju u otvorenim posudama. >>> Držite namirnice u zatvorenim posudama. Mikroorganizmi koji se šire iz nezatvorenih posuda mogu izazvati stvaranje neugodnih mirisa.
- Iz hladnjaka uklonite namirnice kojima je istekao rok trajanja, jer se mogu pokvariti.

Vrata se ne zatvaraju.

- Ambalaža u kojoj su namirnice sprječava zatvaranje vrata. >>> Premjestite ambalažu koja sprječava zatvaranje vrata.
- Hladnjak ne stoji ravno na podu. >>> Podesite nožice i uravnotežite uređaj.
- Pod nije ravan ili čvrst. >>> Također, vodite računa o tome da je pod dovoljno čvrst i ravan da može izdržati težinu proizvoda.

Posude za povrće su se zaglavile.

- Namirnice dotiču vrh ladice. >>> Razmjestite namirnice u ladici.



UPOZORENJE: Ako se problem ne može riješiti unatoč tome što ste se pridržavali uputa u ovom odjeljku posavjetujte se s trgovcem ili osobljem ovlaštenog servisa. Ne pokušavajte sami popraviti neispravan proizvod.

ODRICANJE OD ODGOVORNOSTI / UPOZORENJE

Neke (jednostavne) kvarove može riješiti sam krajnji korisnik bez ikakvih sigurnosnih problema ili opasnosti koje mogu iskrnuti uz uvjet da je to obavljeno u granicama i u skladu sa sljedećim uputama (pogledajte dio „Samopomoć“).

Stoga, osim ako nije drukčije određeno u donjem dijelu „Samopomoći“ popravke trebaju obaviti registrirani stručni servisi kako bi se izbjegli problemi sa sigurnosti. Registrirani stručni servis je stručni servis kojem je proizvođač odobrio pristup uputama i popisu rezervnih dijelova za ovaj proizvod u skladu s metodama opisanim u zakonskim aktima u skladu s Direktivom 2009/125/EC.

Međutim, samo servisni zastupnik (tj. ovlašteni stručni servisi) kojeg možete kontaktirati na telefonski broj naveden u korisničkom priručniku/jamstvenom listu ili ovlašteni zastupnik mogu obaviti servis u skladu s uvjetima jamstva. Stoga, upozoravamo vas kako će popravci koje su obavili stručni servisi (koje nije ovlastila tvrtka Beko) poništiti jamstvo.

Samopomoć

Samopopravak može obaviti krajnji korisnik za sljedeće zamjenjive dijelove: ručke na vratima, šarke vrata, ladice, košare i brtva na vratima (ažurirani popis dostupan je na support.beko.com od 01. ožujka 2021.)

Pored toga, kako bi se osigurala sigurnost proizvoda i spriječila opasnost od teških ozljeda, spomenuta samopomoć treba se obaviti pridržavajući se uputa u korisničkom priručniku za samopomoć ili onih dostupnih na support.beko.com Zbog vaše sigurnosti, isključite proizvod iz strujne mreže prije početka obavljanja bilo kakve samopomoći.

Popravak i pokušaj popravka koje obavljaju krajnji korisnici za dijelove koji nisu uključeni na popis i/ili ako se ne pridržavaju uputa u korisničkom priručniku ili onih dostupnih na support.beko.com, mogu izazvati sigurnosne problema koji se ne mogu pripisati Beko te koji će poništiti jamstvo proizvoda.

Stoga, izričito se preporučuje da se krajnji korisnici suzdrže od pokušaja popravka koji ne uključuje spomenuti popis rezervnih dijelova te da u tom slučaju kontaktiraju ovlaštene stručne servise ili registrirane stručne servise. U suprotnom, takvi pokušaji koje poduzmu krajnji korisnici mogu izazvati sigurnosne probleme i oštetiti proizvod te posljedično izazvati požar, poplavu, smrt zbog strujnog udara i teške tjelesne ozljede.

Na primjer, ali se ne ograničavajući na to, sljedeće popravke moraju obaviti ovlaštene profesionalni servisi ili registrirani profesionalni servisi: kompresor, rashladni sklop, matična ploča, inverter ploča, ploča zaslona, itd.

Proizvođač/prodavač neće se smatrati odgovornim u slučaju da krajnji korisnici ne poštuju gore navedeno.

Dostupnost rezervnih dijelova za hladnjaka koju ste kupili je 10 godina.

Tijekom ovog razdoblja originalni rezervni dijelovi bit će dostupni za ispravan rad hladnjaka.

Minimalno trajanje jamstva hladnjaka kojeg ste kupili je 24 mjeseca.

Ovaj proizvod opremljen je izvorom osvjetljenja energetske klase „G“.

Izvor osvjetljenja u ovom proizvodu smiju zamijeniti samo stručni serviseri.



Koelkast
Gebruikershandleiding
Réfrigérateur
Manuel d'utilisation

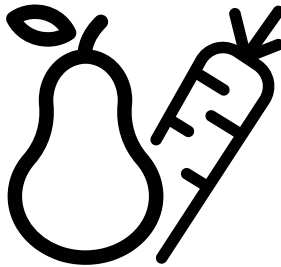

GNE60531XN



NL/FR

58 4678 0000/AG-3/6-NL-FR

Lees deze handleiding voor u het product gebruikt!

Beste klant,

We willen optimale prestaties bereiken met onze producten die in moderne faciliteiten worden gefabriceerd met nauwgezette kwaliteitscontroles.

We raden daarom ook aan de volledige handleiding door te nemen voor u het product in gebruik neemt. Als het product wordt doorgegeven aan een derde persoon mag men niet vergeten de handleiding ook te overhandigen aan de nieuwe eigenaar samen met het product.

Deze handleiding helpt u uw product snel en veilig te gebruiken.

- Lees de gebruikershandleiding voor de installatie en bediening van het product.
- U moet de geldige veiligheidsinstructies altijd naleven.
- Bewaar de handleiding binnen handbereik voor een eventuele raadpleging in de toekomst.
- Lees alle andere documenten die worden geleverd met het product.

Vergeet niet dat deze handleiding van toepassing kan zijn op meerdere productmodellen. De handleiding vermeldt eventuele variaties tussen de verschillende modellen heel duidelijk.



Belangrijke informatie en handige tips.



Risico van fatale gevolgen en schade aan eigendom.



Risico van elektrische schokken.



De verpakking van het product is vervaardigd uit recyclebaar materiaal, in overeenstemming met de Nationale Milieuwetgeving.



INFORMATION



SUPPLIER'S NAME

MODEL IDENTIFIER (*)

A

A

.De informatie van het model zoals opgeslagen in de productdatabank is toegankelijk op de onderstaande website. Zoek uw model identificatie (*) vermeld op het energielabel.

<https://eprel.ec.europa.eu/>

Inhoud

1	Belangrijke Veiligheids- en omgevingsinstructies	3	5	Het gebruik van het product	16
1.1.	Algemene veiligheid	3	5.1.	Indicatorpaneel	16
1.1.1	HC waarschuwing	4	5.2.	Nul-graden compartiment	23
1.1.2	Voor modellen met een waterfontein	5	5.3.	Groentevak	23
1.2.	Bedoeld gebruik	5	5.4.	Blauw licht/HarvestFresh	23
1.3.	Kinderveiligheid	5	5.5.	Ionisator	23
1.4.	Conformiteit met de WEEE-richtlijn en Verwijdering van afvalproducten	5	5.6.	Beschrijving en reinigen van de geurfilter:	23
1.5.	Conformiteit met de RoHS-richtlijn	5	5.7.	Telescopische lade	24
1.6.	Informatie op de verpakking	6	5.8.	Ijsdispenser	24
2	Koelkast	7	5.9.	Ijs maker	25
3	Installatie	8	5.10.	Ice box	25
3.1.	Correcte plaats voor de installatie	8	5.11.	Vochtigheidsgereguleerde groentelade (Ever Fresh)	25
3.2.	De plastic spieën bevestigen	8	5.12.	Beweegbaar middengedeelte	26
3.3.	De voetjes aanpassen	9	5.13.	Verse etenswaren invriezen	27
3.4.	Stroomaansluiting	9	5.14.	Aanbevelingen voor het opslaan van ingevroren etenswaren	27
3.5.	Wateraansluiting	9	5.15.	Informatie over de diepvriezer	27
3.6.	De waterleiding aansluiten op het product	10	5.16.	De etenswaren plaatsen	28
3.7.	Aansluiting op het waternetwerk	10	5.17.	Deur open alarm	28
3.8.	Voor producten die water mandflessen gebruiken	11	5.18.	Interne verlichting	28
3.9	Waterfilter	11	6	Onderhoud en reiniging	29
3.9.1.	De externe filter op de wand bevestigen (Optioneel)	12	6.1.	Onaangename geurtjes vermijden	29
3.9.2.	Interne filter	13	6.2.	Plastic oppervlakten beschermen	29
4	Vorbereiding	15	7	Probleemoplossen	30
4.1.	Wat u kunt doen om energie te besparen	15			
4.2.	Eerste gebruik	15			

1 Belangrijke Veiligheids- en omgevingsinstructies

Deze sectie bevat de noodzakelijke veiligheidsinstructies om risico op letsels of materiële schade te vermijden. Het niet naleven van deze instructies resulteert in de nietigverklaring van alle mogelijke productgaranties.

Bedoeld gebruik

	WAARSCHUWING : Indien het apparaat in zijn beschermingskap is of geplaatst is, zorg ervoor dat de ventilatieopeningen niet gedekt zijn.
	WAARSCHUWING : Gebruik geen mechanische apparaten of andere apparaten behalve apparaten welke door de producent worden geadviseerd om het proces voor ontdoeien te versnellen.
	WAARSCHUWING : Beschadig koelmiddelstroom circuit niet.
	WAARSCHUWING : Gebruik geen elektrische apparaten welke niet aanbevolen worden door de producent binnen de opslag ruimten voor voedsel.
	WAARSCHUWING: Bewaar geen explosieve stoffen, zoals spuitbussen met een ontvlambaar drijfgas, in dit apparaat.

Dit apparaat is ontworpen om huiselijk gebruik of bij onderstaande soortgelijke gevallen gebruikt te worden.

- Voor het gebruik in personeel keukens bij winkels, bureaus en overige werkplaatsen;

- Voor het gebruik door klanten bij boerderijen en hotels, motels en overige plaatsen waar klanten kunnen verblijven.

1.1. Algemene veiligheid

- Dit product mag niet worden gebruikt door personen met fysieke, gevoelsmatige en mentale handicaps, door personen met onvoldoende kennis en ervaring of door kinderen. Het apparaat mag enkel worden gebruikt door dergelijke personen als ze onder toezicht en instructies staan van een persoon die verantwoordelijk is voor hun veiligheid. Kinderen mogen niet met dit apparaat spelen.

- Als er een defect optreedt, moet u de stekker verwijderen uit het stopcontact.
- Nadat u de stekker hebt verwijderd, moet u 5 minuten wachten voor u hem opnieuw in het stopcontact voert.
- Verwijder de stekker van het product uit het stopcontact als u het niet gebruikt.
- U mag het product niet aanraken met natte handen! Trek niet aan het netsnoer maar houd het steeds vast bij de stekker.
- U mag de stekker van de koelkast niet invoeren als het stopcontact los zit.
- Verwijder de stekker uit het stopcontact tijdens de installatie, onderhoudswerken, reiniging en reparaties.
- Als u het product gedurende een lange periode niet gebruikt, moet u de stekker van het product uit het stopcontact verwijderen en alle etenswaren verwijderen.
- Gebruik het product niet als het compartiment met circuitkaarten op het bovenste deel achteraan van het product (elektrische kaart doos deksel) (1) open is.

Belangrijke Veiligheids- en omgevingsinstructies

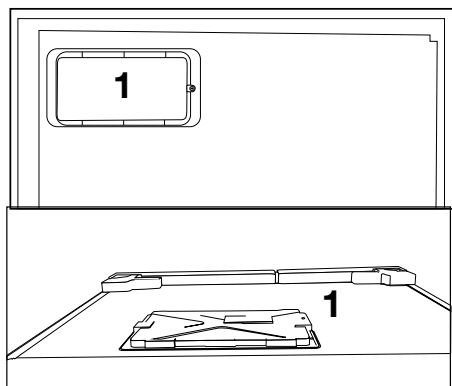

- Gebruik geen stoom of stoomreinigers om de koelkast te reinigen en het ijs te smelten. Stoom kan in contact komen met de geëlektrificeerde zones en kortsluitingen of elektrische schokken veroorzaken!
- U mag het product niet reinigen door er water op te verstuiven of te gieten! Gevaar van elektrische schokken!
- Als er een defect optreedt, mag u het product niet gebruiken want dit kan elektrische schokken veroorzaken. Neem contact op met de geautoriseerde dienst voor u iets doet.
- Voer de stekker in een geaard stopcontact. De aarding moet worden uitgevoerd door een gekwalificeerde elektricien.
- Als het product voorzien is van een LED-type verlichting moet u contact opnemen met de geautoriseerde dienstverlening om het te vervangen als er een probleem optreedt.
- Raak geen bevroren goederen aan met natte handen! Ze kunnen blijven plakken aan uw handen!
- Plaats geen vloeistoffen in flessen en blikjes in het vriesvak. Deze kunnen namelijk barsten!

- Plaats vloeistoffen rechtop nadat u het deksel stevig hebt gesloten.
- U mag geen ontvlambare stoffen in de buurt van het product verstuiven want deze kunnen branden of ontploffen.
- Bewaar geen ontvlambaar materiaal en producten met ontvlambaar gas (sprays, etc.) in de koelkast.
- Plaats geen containers met vloeistof bovenop het product. Water spatten op een geëlektrificeerd onderdeel kan elektrische schokken veroorzaken en fataal aflopen.
- Het product blootstellen aan regen, sneeuw, zonlicht en wind veroorzaakt elektrisch gevaar. Als u het product verplaatst, mag u er niet aan trekken bij het handvat. Het handvat kan los komen.
- Zorg ervoor uw handen of lichaam niet te klemmen in een van de bewegende delen van het product.
- U mag niet stappen of leunen op de deur, laden of gelijkaardige delen van de koelkast. Dit kan er toe leiden dat het product valt en het kan schade veroorzaken aan de onderdelen.
- Let erop het netsnoer niet te klemmen.

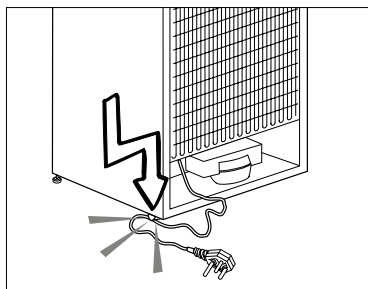

1.1.1 HC waarschuwing

Als het product voorzien is van een koelsysteem met R600 gas moet u er op letten het koelsysteem en de leiding niet te beschadigen wanneer u het product gebruikt of verplaatst. Dit gas

Belangrijke Veiligheids- en omgevingsinstructies

is ontvlambaar. Als het koelsysteem beschadigd is, moet u het product uit te buurt van brandhaarden houden en de ruimte onmiddellijk ventileren.



Het label links aan de binnenzijde geeft het type gas aan dat in het product wordt gebruikt.

1.1.2 Voor modellen met een waterfontein

- De druk van de koud waterinlaat mag maximum 90psi (620 kPa) bedragen. Als uw waterdruk hoger is dan 80psi (550 kPa) moet u een drukbegrenzer gebruiken in uw netwerk. Als u niet weet hoe u uw waterdruk kunt controleren, moet u hulp vragen van een professionele loodgieter.
- Als het risico bestaat op een waterslageffect in uw installatie moet u altijd een waterslag preventie apparaat installeren. Raadpleeg een professionele loodgieter als u niet zeker bent of er een waterslageffect aanwezig is in uw installatie.
- Installeer deze niet op de warme waterinlaat. Neem de nodige maatregelen tegen het bevriezen van de leidingen. De watertemperatuur bedrijfsinterval moet minimum 330F (0,6°C) en maximum 1000F (38°C) zijn.
- Gebruik enkel drinkwater.

1.2. Bedoeld gebruik

- Dit product is ontworpen voor huishoudelijk gebruik. Het is niet bedoeld voor commercieel gebruik.
- Het product mag enkel worden gebruikt om etenswaren en dranken op te slaan.
- U mag geen gevoelige producten bewaren die een gecontroleerde temperatuur vereisen (vaccins, warmtegevoelige medicatie, medische producten, etc.) in de koelkast.

- De fabrikant aanvaardt geen verantwoordelijkheid voor eventuele schade als het gevolg van misbruik of een incorrecte hantering.
- Originele reserveonderdelen worden gedurende 10 jaar geleverd na de aankoopdatum van het product.

1.3. Kinderveiligheid

- Houd de verpakking uit de buurt van kinderen.
- Laat kinderen nooit spelen met het product.
- Als de deur van het product voorzien is van een slot moet u ze uit de buurt van kinderen houden.

1.4. Conformiteit met de WEEE-richtlijn en Verwijdering van afvalproducten

Dit product is conform met de EU WEEE-richtlijn (2012/19/EU). Dit product draagt een classificatiesymbool voor afval elektrische en elektronische apparatuur (WEEE).



Dit product werd vervaardigd met kwalitatief hoogstaande onderdelen en materialen die opnieuw kunnen worden gebruikt en die geschikt zijn voor recycling. U mag het afvalproduct niet verwijderen met het normale huishoudelijke en andere afval aan het einde van de

levensduur. Breng het naar een inzamelcentrum voor de recycling van elektrische en elektronische apparatuur. Raadpleeg uw lokale autoriteiten voor meer informatie over deze inzamelcentra.

1.5. Conformiteit met de RoHS-richtlijn

- Dit product is conform met de EU WEEE-richtlijn (2011/65/EU). Het bevat geen schadelijk en verboden materiaal zoals gespecificeerd in de Richtlijn.

1.6. Informatie op de verpakking

- Het verpakkingsmateriaal van het product is gefabriceerd van recyclebaar materiaal in overeenstemming met onze Nationale Milieuwetgeving. U mag het verpakkingsmateriaal niet samen met het huishoudelijke of ander afval weggooien. Breng het naar de inzamelpunten voor verpakkingsmateriaal aangewezen door de lokale autoriteiten.

2 Koelkast

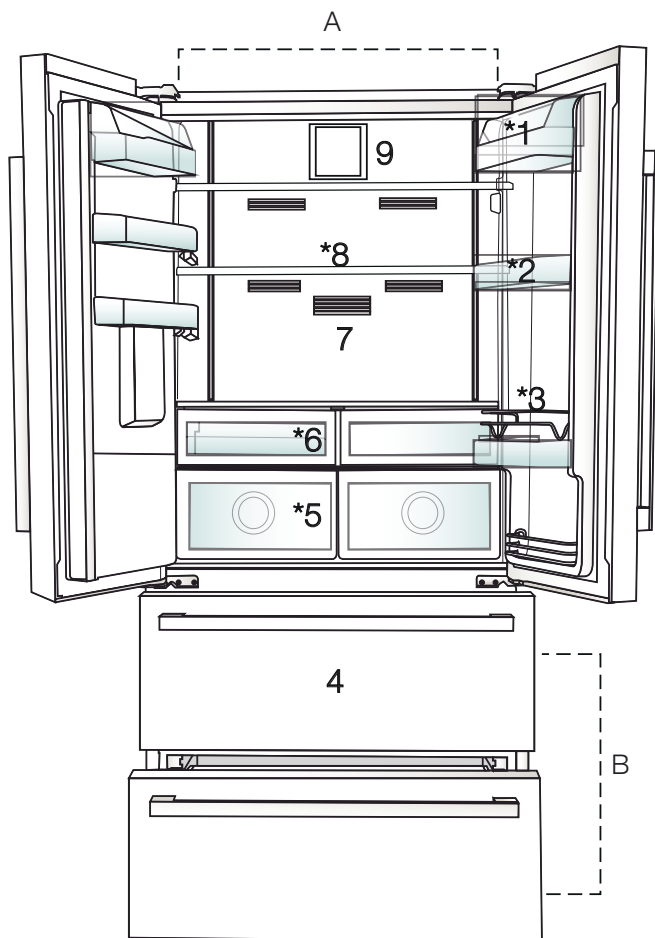

- A-** Koelgedeelte
- B-** Diepvriesgedeelte
- 1.** Boter-kaasschap
- 2.** Schappen van het koelgedeelte
- 3.** Beschermerooster
- 4.** Vak voor diepvriesproducten
- 5.** Groentevakken
- 6.** Ontbijtgedeelte
- 7.** Geurfilter
- 8.** Aanpasbare glazen schappen
- 9.** Ventilator



*Optioneel: Afbeeldingen in deze gebruikshandleiding zijn schematisch en stemmen mogelijk niet exact overeen met uw product. Als de betrokken vakken niet aanwezig zijn in uw product verwijst de informatie naar andere modellen

3 Installatie

3.1. Correcte plaats voor de installatie

Neem contact op met de Geautoriseerde Dienst voor de installatie van het product. Om het product voor te bereiden voor de installatie kunt u de informatie raadplegen in de handleiding en ervoor zorgen dat de elektrische en watervoorzieningen correct zijn uitgevoerd. Zo niet moet u een elektricien en loodgieter aanspreken om de voorzieningen correct uit te voeren.



WAARSCHUWING: De fabrikant aanvaardt geen verantwoordelijkheid voor eventuele schade veroorzaakt door werkzaamheden die worden uitgevoerd door niet-geautoriseerde personen.



WAARSCHUWING: Het netsnoer van het product moet uit het stopcontact worden verwijderd tijdens de installatie. Zo niet kan dit fataal aflopen of resulteren in ernstige letsels!



WAARSCHUWING: Als de deuropening te nauw is om het product door te laten, moet u de deur verwijderen en het product zijdelings draaien; als dit niet werkt, kunt u contact opnemen met de geautoriseerde dienst.

- Plaats het product op een vlakke ondergrond om trillingen te vermijden.
- Plaats het product minimum 30 cm verwijderd van de radiator, het fornuis en gelijkaardige warmtebronnen en minimum 5 cm van elektrische ovens.
- U mag het product niet blootstellen aan direct zonlicht en u mag het niet bewaren in een vochtige omgeving.
- Dit product vereist een goede luchtcirculatie om efficiënt te kunnen werken. Als het product in een muurnis wordt geplaatst, moet u ten minste 5 cm tussenruimte laten tussen het product en het plafond, de achterwand en de muren.
- Als het product in een muurnis wordt geplaatst, moet u ten minste 5 cm tussenruimte laten tussen het product en het plafond, de achterwand en de muren. Controleer of het tussenruimte beveiligingsonderdeel met de muur achteraan aanwezig is (indien geleverd met het product). Als dit onderdeel niet beschikbaar is,

of als het verloren is gegaan of gevallen, moet u het product zodanig positioneren dat er ten minste 5 cm tussenruimte is tussen het product en de muren van de kamer. De tussenruimte achteraan is belangrijk voor de efficiënte werking van het product.

- Installeer het product niet in omgevingen met temperaturen van minder dan -5°C .

3.2. De plastic spieën bevestigen

Gebruik de plastic spieën die worden geleverd met het product om voldoende ruimte te laten voor de luchtcirculatie tussen het product en de muur.

1. Om de spieën te bevestigen, verwijdert u de schroeven van het product en gebruikt u de schroeven die worden geleverd met de spieën.

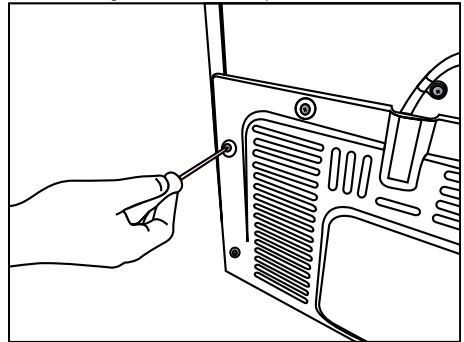

2. Bevestig 2 plastic spieën op het ventilatiedeksel zoals aangetoond als j in de afbeelding.

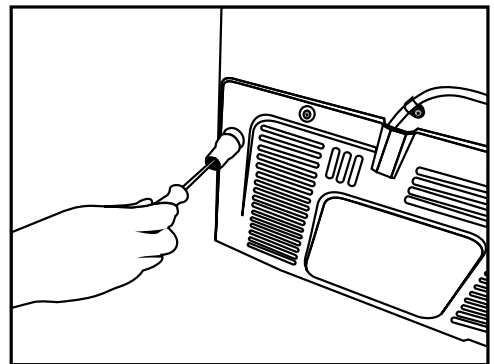

3.3. De voetjes aanpassen

Als het product niet in evenwicht staat, moet u de voorste instelbare voetjes aanpassen door ze naar rechts of links te draaien.

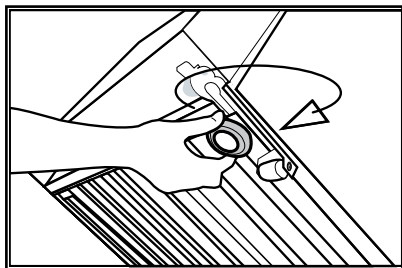
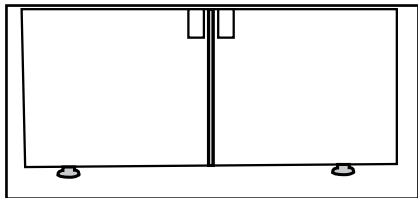

3.4. Stroomaansluiting



WAARSCHUWING: Gebruik geen verlengsnoer of meervoudige stopcontacten voor de stroomverbinding.



WAARSCHUWING: Een beschadigd netsnoer moet worden vervangen door een Geautoriseerde Dienst.



Als u twee koelers naast elkaar plaatst, moet u minimum 4 cm afstand laten tussen beide toestellen.

- Ons bedrijf aanvaardt geen verantwoordelijkheid voor eventuele schade door het gebruik zonder aarding en stroomverbinding conform de nationale wetgeving.
- De netstekker moet gemakkelijk toegankelijk blijven na de installatie.
- Gebruik geen multi-groep stekker met of zonder verlengsnoer tussen het stopcontact en de koelkast.

3.5. Wateraansluiting

(Optioneel)



WAARSCHUWING: Verwijder de stekker van het product en de waterpomp (indien beschikbaar) uit het stopcontact tijdens de aansluiting.

De watertoevoer, filter en mandfles aansluitingen moeten worden uitgevoerd door een geautoriseerde dienst. Het product kan worden aangesloten op een mandfles of rechtstreeks op het waternetwerk naargelang het model. Om de aansluiting tot stand te brengen, moet de waterleiding eerst worden aangesloten op het product.

Controleer of de volgende onderdelen werden geleverd met het model van uw product:

1. Connector (1 stuk): Gebruikt om de waterslang op de achterzijde van het product te bevestigen.

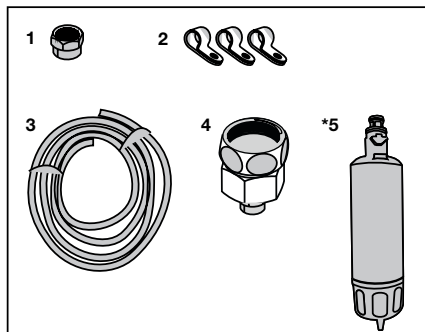

2. Slangklem (3 stuks): Gebruikt om de waterslang aan de muur te bevestigen.
3. Waterslang (1 stuk, 5 meter diameter 1/4 inch): Gebruikt voor de wateraansluiting.
4. Kraan adapter (1 stuk): Omvat een poreuze filter gebruikt voor de aansluiting op het koude waternetwerk.
5. Waterfilter (1 stuk "Optioneel"): Gebruikt om het product aan te sluiten op het waternetwerk. De waterfilter is niet noodzakelijk als er een mandfles aansluiting aanwezig is.

3.6. De waterleiding aansluiten op het product

Om de waterslang aansluiten op het product moet u de onderstaande instructies volgen.

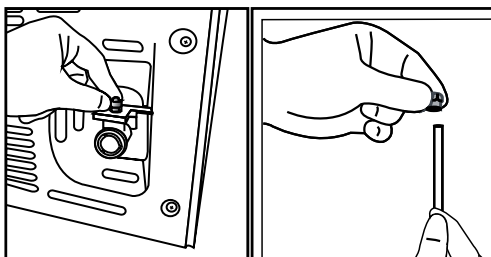

1. Verwijder de connector van de slang adapter achteraan op het product en voer de slang doorheen de connector.

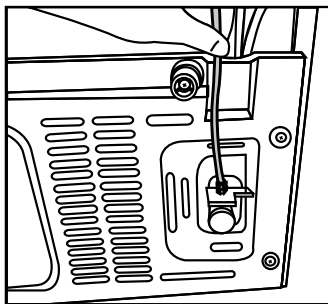

2. Duw de waterslang zachtjes neerwaarts en sluit ze aan op het mondstuk van de slang.
3. Draai de connector handmatig vast om hem te bevestigen op het mondstuk van de slang.

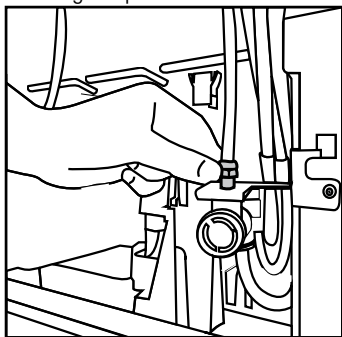

U kunt de connector ook aandraaien met een waterpomp tang of tang.

4. Sluit het andere uiteinde van de slang aan op het waternetwerk (Zie Sectie 3.7) of, als u een mandfles gebruikt, op de waterpomp (Zie Sectie 3.8).

3.7. Aansluiting op het waternetwerk (Optioneel)

Om het product te gebruiken door het aan te sluiten op het koud waternetwerk moet een standaard 1/2" ventiel verbindingstuk worden geïnstalleerd op het koud waternetwerk bij u thuis. Als de connector niet beschikbaar is of als u niet zeker bent, moet u een gekwalificeerde loodgieter raadplegen.

1. Maak de connector los (1) van de kraanadapter (2).

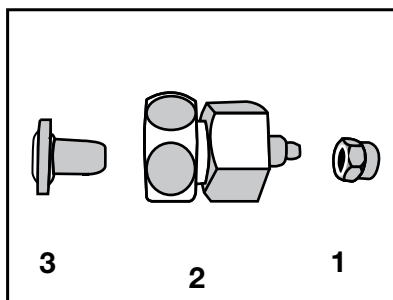

2. Sluit de kraanadapter aan op het waternetwerk.

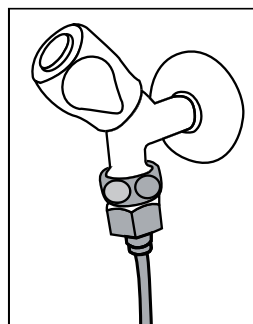

3. Bevestig de connector rond de waterslang.

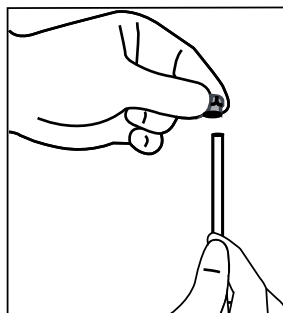

Installatie

4. Bevestig de connector in de kraanadapter en draai aan met de hand / een werktuig.

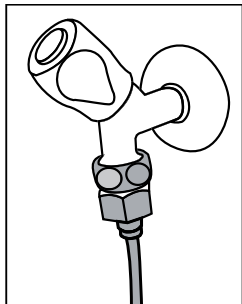

5. Om schade, verschuivingen of ongewenst verwijdering van de slag te vermijden, moet u de geleverde klemmen gebruiken om de waterslang correct te bevestigen.

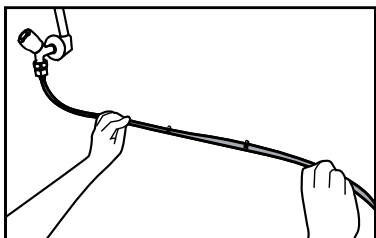

WAARSCHUWING: Nadat u de kraan hebt open gedraaid, moet u ervoor zorgen dat er geen waterlek is aan de uiteinden van de waterslang. Als u een lek vaststelt, moet u het ventiel los draaien en alle aansluitingen aandraaien met een waterpomptang of tang.

3.8. Voor producten die water mandflessen gebruiken

(Optioneel)

Om een mandfles te gebruiken voor de wateraansluiting van het product moet de waterpomp worden gebruikt aanbevolen door de geautoriseerde dienst.

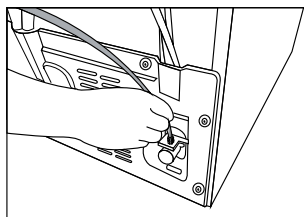

1. Sluit een uiteinde van de waterslang die wordt geleverd met de pomp aan op het product (zie 3.6) en volg de onderstaande instructies.

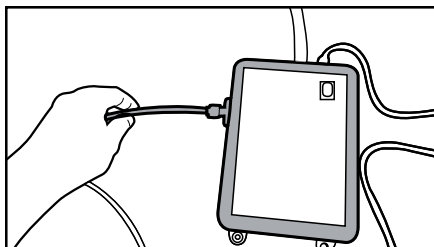

2. Sluit het andere uiteinde van de waterslang aan op de waterpomp door de slang in de ingang van de pomp te duwen.

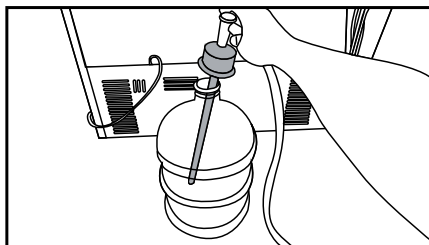

3. Plaats en bevestig de pompslang in de mandfles.
4. Aan het einde van de aansluiting steekt u de stekker in het stopcontact en start u de waterpomp.



Wacht 2-3 minuten na de start van de pomp om de gewenste efficiëntie te bereiken.



Raadpleeg ook de gebruikshandleiding van de pomp met betrekking tot de wateraansluiting.



Indien een mandfles wordt gebruikt, is er geen waterfilter vereist.

3.9 Waterfilter

(Optioneel)

Het product kan een interne of externe filter, afhankelijk van het model. Om de waterfilter te bevestigen, moet u de onderstaande instructies volgen.

Installatie

3.9.1. De externe filter op de wand bevestigen (Optioneel)



WAARSCHUWING: Bevestig de filter niet op het product.

Controleer of de volgende onderdelen werden geleverd met het model van uw product:

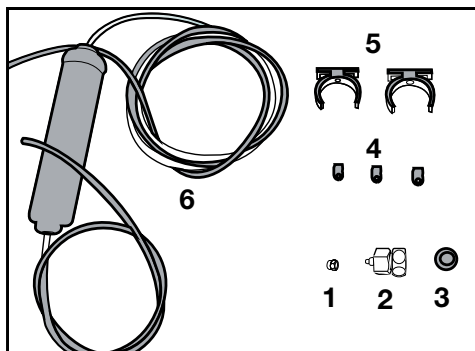

1. Connector (1 stuk): Gebruikt om de waterslang op de achterzijde van het product te bevestigen.
 2. Kraan adapter (1 stuk): Gebruikt voor de aansluiting op het koud waternetwerk.
 3. Poreuze filter (1 stuk)
 4. Slangklem (3 stuks): Gebruikt om de waterslang aan de muur te bevestigen.
 5. Filter aansluitmechanisme (2 stuks): Gebruikt om de filter aan de muur te bevestigen.
 6. Waterfilter (1 stuk): Gebruikt om het product aan te sluiten op het waternetwerk. De waterfilter is niet noodzakelijk indien een mandflesaansluiting wordt gebruikt.
1. Sluit de kraanadapter aan op het waternetwerk.
 2. Bepaal de locatie om de externe filter vast te stellen. Bevestig het verbingsstuk (5) van de filter aan de muur.

3. Bevestig de filter rechtop op de het verbingsstuk van de filter zoals aangeduid op het label. (6)

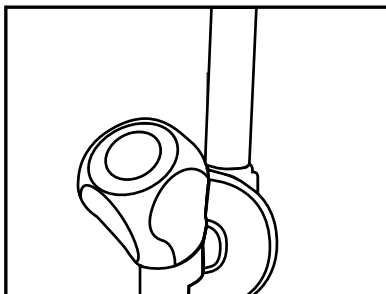

4. Bevestig de waterslang die uitsteekt aan de bovenzijde van de filter op de wateraansluiting adapter van het product, (zie 3.6)

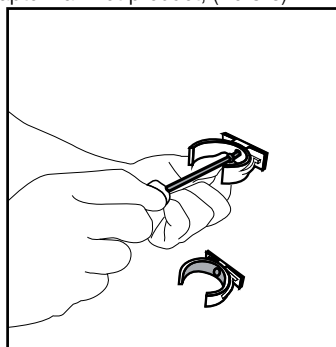

Aan het einde van de aansluiting moet ze er uitzien als de onderstaande afbeelding.

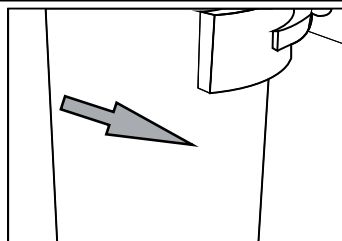
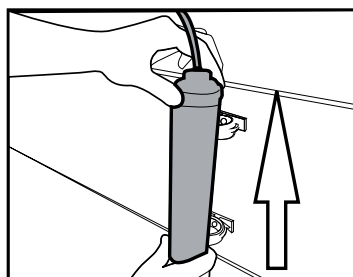

Installatie

3.9.2. Interne filter

De interne filter die wordt geleverd met het product is niet geïnstalleerd op het moment van de levering; u moet de onderstaande instructies volgen om de filter te installeren.

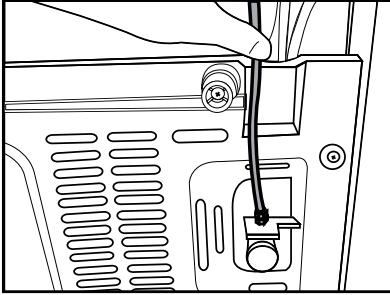

Waterleiding:

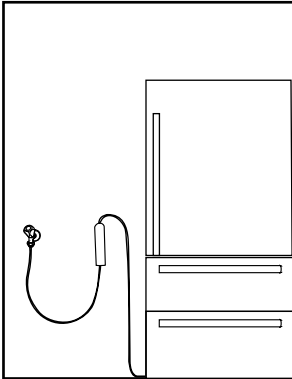

Mandflesleiding:

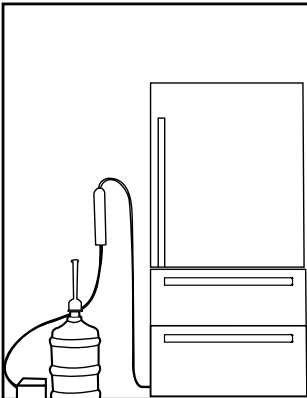

1. “Ice Off” (“IJs uit”) indicator moet actief zijn tijdens de installatie van de filter. Gebruik de ON-OFF (AAN-UIT) indicator met de “Ice” (“IJs”) knop op het scherm.

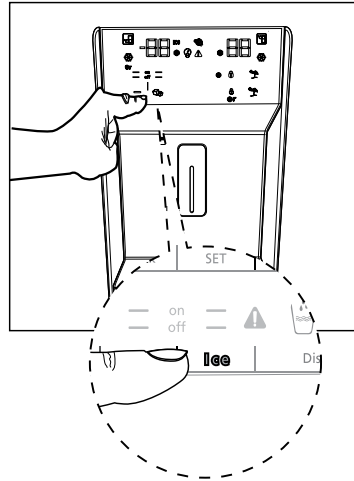

U mag de eerste 10 glazen water nadat u de filter hebt aangesloten niet gebruiken.

Installatie

2. Trek aan het bypass deksel van de waterfilter om het te verwijderen.



Er kunnen een aantal druppels uitstromen wanneer u het deksel verwijdert; dit is normaal.

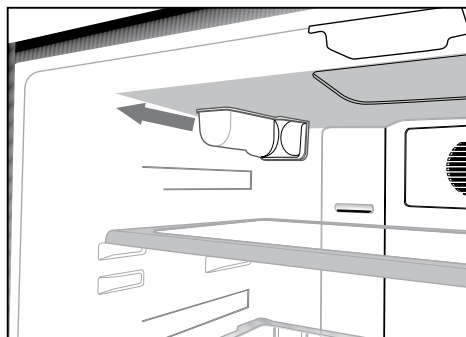

3. Plaats het deksel van de waterfilter in het mechanisme en duw om het te vergrendelen.

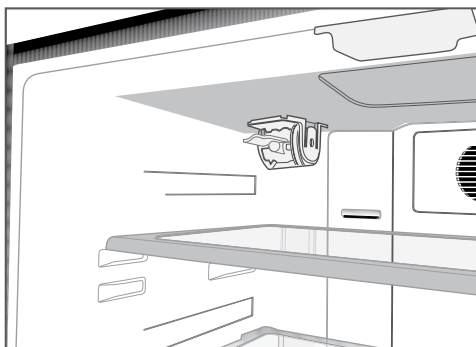

4. Druk opnieuw op de "Ice" (ijs) knop op het scherm om de "Ice Off" (ijs uit) modus te annuleren.



De waterfilter verwijdert bepaalde vreemde deeltjes uit het water. Hij verwijdert geen micro-organismen uit het water.



De filter van uw product moet elke 6 maanden vervangen worden.

4 Voorbereiding

4.1. Wat u kunt doen om energie te besparen^{mehmet}



Het toestel aansluiten op elektronische energiebesparende systemen is riskant gezien dit schade aan het toestel kan brengen.

Laat de deur van de koelkast niet gedurende langere tijd openstaan.

- Voor een vrijstaand apparaat; “dit koelend apparaat is niet bedoeld voor gebruik als een ingebouwd apparaat”.
- Plaats geen warm voedsel of warme dranken in de koelkast.
- Laad de koelkast niet te vol, de koelingscapaciteit daalt als de interne luchtcirculatie geblokkeerd wordt.
- Om zo veel mogelijk voedsel in uw koelkast te kunnen opslaan, moeten de bovenste schappen verwijderd worden en bovenop het rooster geplaatst worden. Het netto volume en energieverbruik in het energielabel van de koelkast werden getest nadat het bovenste schap van het diepvriesgedeelte en de ijsdispenser verwijderd werden. Deze kunnen gemakkelijk handmatig verwijderd worden. Het is aangeraden het onderste schap te gebruiken bij het vullen.
- Afhankelijk van de eigenschappen van het product zorgt bevroren voedsel in het koelgedeelte ontdooien voor energiebesparing en behoud van de voedselkwaliteit.
- Zorg ervoor dat voeding niet in contact komt met de temperatuursensor van het koelgedeelte zoals onderaan beschreven.
- Voedsel moet in de schappen van het koelgedeelte opgeslagen worden om energie te besparen en het voedsel in een betere omgeving te bewaren.
- Zorg ervoor dat de temperatuursensor in het diepvriesgedeelte en de voedselverpakkingen niet in direct contact komen. Het energieverbruik kan stijgen indien er contact wordt gemaakt met de sensor.

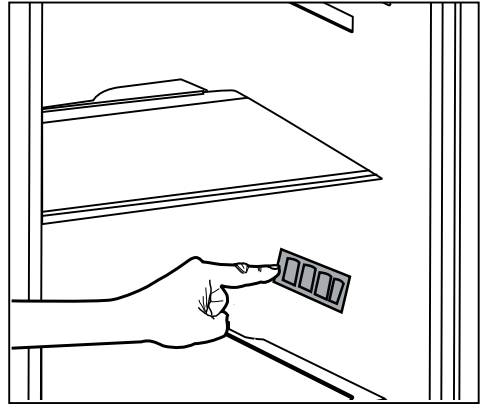

4.2. Eerste gebruik

Zorg er voor gebruik van de koelkast voor dat u de voorbereidingen volgens de instructies in de hoofdstukken “Veiligheids- en milieu-instructies” en “Installatie”.

- Laat het toestel gedurende 6 uur draaien zonder opgeslagen voedsel en open de deur niet tenzij dit absoluut noodzakelijk is.



Er weerklinkt een geluid als de compressor ingeschakeld is. Het is normaal dat er geluiden te horen zijn als de compressor niet in werking is. Dit is het gevolg van samengedrukte vloeistoffen en gassen in het koelingssysteem.



Het is normaal dat de voorkant van de koelkast warm wordt. Deze oppervlakken zijn bedoeld om warm te worden om condensvorming te voorkomen.



Bij sommige modellen wordt het indicatiepaneel automatisch gedimd nadat de deur 5 minuten gesloten is. Het wordt opnieuw geactiveerd als de deur geopend wordt of op een knop gedrukt wordt.

5 Het gebruik van het product

5.1. Indicatorpaneel

Indicatorpanelen kunnen variëren naargelang het model van uw product.

De geluids- en visuele functies van het indicatorpaneel helpen bij het gebruik van de koelkast.

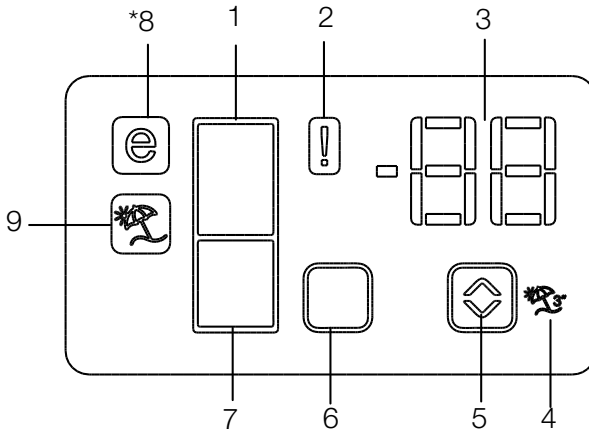

1. Indicator van het koelgedeelte
2. Indicator foutstatus
3. Temperatuurindicator
4. Functieknop vakantie
5. Knop voor temperatuurinstelling
6. Keuzeknop compartiment
7. Indicator diepvriesvak
8. Indicator besparingsmodus
9. Indicator vakantiefunctie

***optioneel**



*Optioneel: Afbeeldingen in deze gebruikshandleiding zijn schematisch en stemmen mogelijk niet exact overeen met uw product. Als de betrokken vakken niet aanwezig zijn in uw product verwijst de informatie naar andere modellen

Het product gebruiken

1. Indicator van het koelgedeelte

Het lampje van het koelgedeelte wordt ingeschakeld als de temperatuur van het koelgedeelte wordt ingesteld.

2. Indicator foutstatus

De sensor wordt ingeschakeld als de koelkast niet voldoende koelt of bij een sensorfout. Als deze indicator actief is, zal de temperatuurindicator van het diepvriesgedeelte "E" weergeven en de temperatuurindicator van het koelgedeelte zal nummers zoals "1,2,3..." weergeven. Aan de hand van deze nummers op de indicator kan het dienstpersoneel afleiden wat de fout is. 

3. Temperatuurindicator

Duidt de temperatuur van het koel- en diepvriesgedeelte aan.

4. Functieknop Vakantie

Druk gedurende 3 seconden de vakantieknop in om deze functie te activeren. Als de vakantiefunctie in werking is, geeft de temperatuurindicator van het koelgedeelte "- -" weer en er wordt niet gekoeld in het koelgedeelte. Deze functie is niet geschikt om levensmiddelen in het koelgedeelte op te slaan. Andere gedeeltes blijven gekoeld op de temperatuur die voor het gedeelte is ingesteld.

Druk nogmaals op de **vakantie** knop  om deze functie te annuleren.

5. Knop voor temperatuurinstelling

De respectievelijke temperatuur van de gedeeltes varieert van -24°C... -18°C en 8°C...1°C. 

6. Keuzeknop compartiment

Gebruik de keuzetoets voor de gedeeltes van de koelkast om tussen het koel- en diepvriesgedeelte te wisselen. 

7. Indicator diepvriesvak

Het lampje van het diepvriesgedeelte wordt ingeschakeld als de temperatuur van het diepvriesgedeelte wordt ingesteld.

8. Indicator Besparingsmodus

Geeft aan dat de koelkast werkt in de energie-efficiënte modus. Deze indicator wordt ingeschakeld als de temperatuur in het diepvriesgedeelte ingesteld wordt op -18°C. 

9. Indicator vakantiefunctie

Geeft aan dat de vakantiefunctie actief is. 

Het product gebruiken

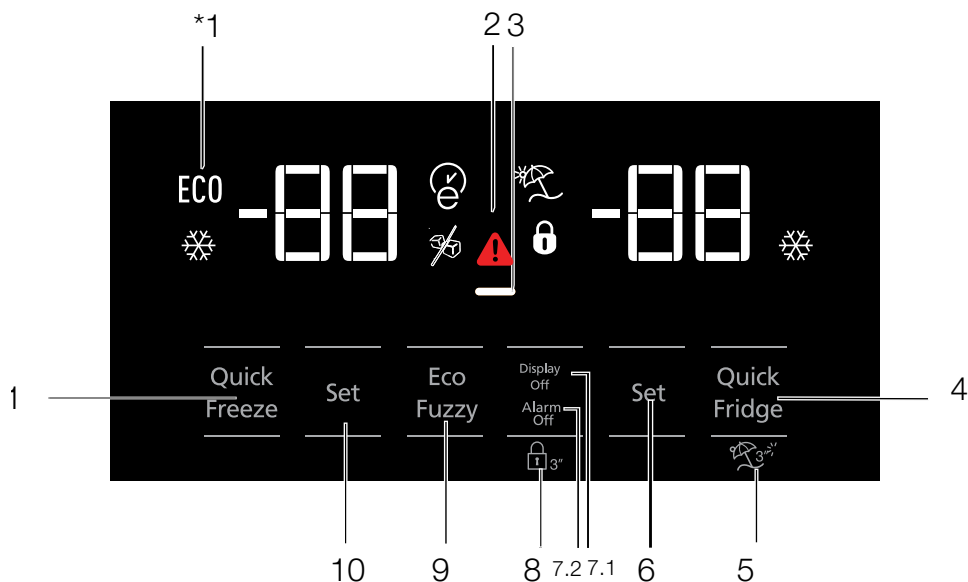

- 1- Zuinig gebruik
- 2- Waarschuwing bij hoge temperatuur / fout
- 3- Energiebesparingsfunctie (display uit)
- 4- Snelkoelen
- 5- Vakantiefunctie
- 6- Temperatuurinstelling van het koelgedeelte
- 7- Energiebesparing (scherm uit)/Alarm uit waarschuwing
- 8- Toetsenbord vergrendelen
- 9- Eco-fuzzy
- 10- Temperatuurinstelling van het diepvriesgedeelte
- 11- Snelvriezen



*Optioneel: Afbeeldingen in deze gebruikshandleiding zijn schematisch en stemmen mogelijk niet exact overeen met uw product. Als de betrokken vakken niet aanwezig zijn in uw product verwijst de informatie naar andere modellen

Het product gebruiken

1. Zuinig gebruik

Dit symbool gaat aan als het diepvriesvak wordt ingesteld op -18°C , wat de meest zuinige instelling is. (ECO) De Indicator voor zuinig gebruik gaat uit als de functie Snelkoelen of Snelvriezen wordt geselecteerd.

2. Waarschuwing bij hoge temperatuur / fout

Deze indicator () gaat aan bij een temperatuurfout of foutwaarschuwingen.

Dit lampje licht op bij een stroomstoring, storing door hoge temperatuur en waarschuwingen voor fouten. Tijdens een langere stroomstoring zal de hoogste temperatuur die het vriescompartiment bereikt, op het digitale display knipperen. Druk na het controleren van het voedsel dat in het vriescompartiment zit, op de knop alarm uit om het alarm uit te zetten.

3. Energiebesparingsfunctie (display uit)

Als de deuren van het product een lange periode gesloten zijn, wordt de functie energiebesparing automatisch geactiveerd en het symbool voor energiebesparing licht op. Wanneer de functie energiebesparing geactiveerd is, zullen alle symbolen op de display anders dan het symbool voor energiebesparing uitgaan. Wanneer de functie energiebesparing geactiveerd is, zal bij het drukken op een knop of het openen van de deur de functie energiebesparing worden geannuleerd en de symbolen op de display zullen terugkeren naar hun normale stand.



De functie energiebesparing wordt af fabriek geactiveerd en kan niet worden geannuleerd.

4. Snelkoelen

Als de snelkoelfunctie ingeschakeld wordt, gaat de snelkoelindicator aan () en geeft de temperatuurindicator van het koelgedeelte de waarde 1 aan. Druk opnieuw op de snelkoelknop om deze functie te annuleren. De aanduiding Snelkoelen gaat uit en keert terug

naar de normale instellingen. De snelkoelfunctie wordt automatisch na 1 uur geannuleerd tenzij de gebruiker dit vroeger doet. Wanneer u grote hoeveelheden verse levensmiddelen wenst te koelen, druk dan de knop Snelkoelen in voordat u de levensmiddelen in het koelgedeelte plaatst.

5. Vakantiefunctie



Druk gedurende () 3 seconden op om de vakantiefunctie te activeren, hierdoor wordt de indicator voor de vakantiemodus geactiveerd ()). Als de vakantiefunctie in werking is, geeft de temperatuurindicator van het koelgedeelte "- -" weer en er wordt niet gekoeld in het koelgedeelte. Deze functie is niet geschikt om levensmiddelen in het koelgedeelte op te slaan. Andere gedeeltes blijven gekoeld op de temperatuur die voor het gedeelte is ingesteld.

Druk opnieuw op de knop van de **vakantiefunctie** om deze functie te annuleren

6. Temperatuurinstelling van het koelgedeelte

Nadat ingedrukt werd, kan de temperatuur van de koeler respectievelijk op 8,7,6,5,4,3,2 en 1 ingesteld worden. ()

7.1 Energiebesparing (scherm uit)

Door op deze knop te drukken () licht het opslagsymbool voor de energiebesparing op () en wordt de energiebesparingsfunctie geactiveerd. Door de energiebesparingsfunctie in te schakelen, worden alle andere symbolen op het scherm uitgeschakeld. Als de energiebesparingsfunctie ingeschakeld is, wordt deze gedeactiveerd als de deur geopend wordt of een knop wordt ingedrukt en alle symbolen op het scherm keren terug naar hun normale stand. Door deze knop opnieuw in te drukken () , wordt de energiebesparing uitgeschakeld en de energiebesparingsfunctie gedeactiveerd.

7.2 Alarm uit waarschuwing

In het geval van een stroompanne en na de controle van de etenswaren in het vriesvak drukt u op de alarm uit knop om de waarschuwing te wissen.

Het product gebruiken

8. Toetsenbord vergrendelen

Druk tegelijkertijd 3 seconden op de knop Scherm uit. (Ⓢ) Het symbool toetsvergrendeling

(Ⓢ) licht op en de toetsvergrendeling wordt ingeschakeld. De knoppen zijn gedeactiveerd als de toetsvergrendeling geactiveerd wordt. Druk tegelijkertijd 3 seconden op de knop Scherm uit. Het symbool voor toetsenbordvergrendeling gaat uit en de toetsenbordvergrendeling wordt uitgeschakeld.

Druk de knop voor **toetsvergrendelings** in (Ⓢ)) om te voorkomen dat de temperatuurinstellingen van de koelkast gewijzigd worden.

9. Eco fuzzy

Druk gedurende 1 seconde de eco-fuzzy knop in om de eco-fuzzyfunctie te activeren. Als deze functie geactiveerd wordt, schakelt de diepvriezer na minstens 6 uur over op zuinige modus en de indicator voor zuinig gebruikt licht op. Druk gedurende 3 seconden op knop voor de eco-fuzzyfunctie om de eco-fuzzyfunctie te deactiveren (Ⓢ).

De indicator licht op na 6 uur als de eco-fuzzyfunctie actief is.

10. Temperatuurinstelling van het diepvriesgedeelte

De temperatuur in het diepvriesgedeelte kan aangepast worden. Door op te drukken, kan de temperatuur van het diepvriesgedeelte op -18, -19, -20, -21, -22, -23 en -24 ingesteld worden. (Ⓢ)

11. Snelvriezen

Druk op om snelvriezen te activeren, hierdoor wordt de snelvriesindicator ingeschakeld (Ⓢ).

Als de snelvriesfunctie ingeschakeld wordt, gaat de snelvriesindicator aan en geeft de temperatuurindicator van het diepvriesgedeelte de waarde -27 aan. Druk opnieuw op de snelvriesknop (Ⓢ) om deze functie te annuleren. De aanduiding Snelvriezen gaat uit en keert terug naar de normale instellingen. De snelvriesfunctie wordt automatisch na 24 uur geannuleerd tenzij de gebruiker dit vroeger doet. Wanneer u grote hoeveelheden verse levensmiddelen wenst in te vriezen, druk dan de knop Snelvriezen in voordat u de levensmiddelen in het diepvriesgedeelte plaatst.

Het product gebruiken

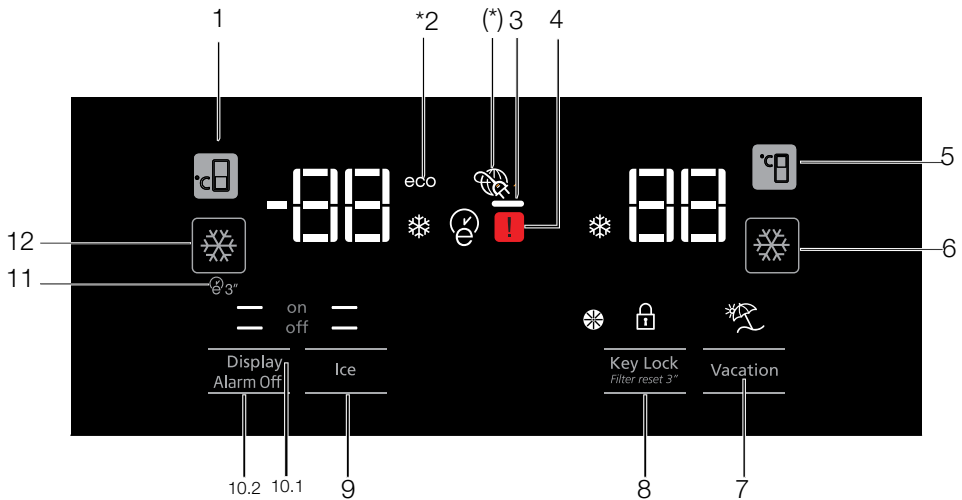

1. Temperatuurinstelling van het diepvriesgedeelte
2. Besparingsmodus
- 3- Energiebesparingsfunctie (display uit)
4. Foutstatus
5. Temperatuurinstelling van het koelgedeelte
6. Snelkoelen
7. Vakantiefunctie
8. Annulering toetsvergrendeling / waarschuwing voor vervanging filter
9. IJs maken aan/uit
10. Scherm aan/uit / Alarm uit waarschuwing
11. Auto-eco
12. Snel vriezen



*Optioneel: Afbeeldingen in deze gebruikshandleiding zijn schematisch en stemmen mogelijk niet exact overeen met uw product. Als de betrokken vakken niet aanwezig zijn in uw product verwijst de informatie naar andere modellen

Het product gebruiken

1. Temperatuurinstelling van het diepvriesgedeelte

Door op  te drukken, kan de temperatuur van het diepvriesgedeelte op -18, -19, -20, -22, -23, -24, -18... ingesteld worden.

2. Besparingsmodus

Geeft aan dat de koelkast werkt in de energie-efficiënte modus. Deze indicator is actief als de temperatuur van het diepvriesgedeelte is ingesteld op -18 of als de energiebesparingsmodus d.m.v. de **eco-extra**-functie is ingeschakeld. (ECO)

3. Energiebesparingsfunctie (display uit)

Als de deuren van het product een lange periode gesloten zijn, wordt de functie energiebesparing automatisch geactiveerd en het symbool voor energiebesparing licht op. Wanneer de functie energiebesparing geactiveerd is, zullen alle symbolen op de display anders dan het symbool voor energiebesparing uitgaan. Wanneer de functie energiebesparing geactiveerd is, zal bij het drukken op een knop of het openen van de deur de functie energiebesparing worden geannuleerd en de symbolen op de display zullen terugkeren naar hun normale stand.

De functie energiebesparing wordt af fabriek geactiveerd en kan niet worden geannuleerd.

4. Foutstatus

Dit symbool wordt ingeschakeld als de koelkast niet voldoende koelt of bij een sensorfout ()

Als deze indicator actief is, zal de temperatuurindicator van het diepvriesgedeelte "E" weergeven en de temperatuurindicator van het koelgedeelte zal nummers zoals "1, 2, 3..." enz. weergeven. Aan de hand van deze nummers op de indicator kan het dienstpersoneel afleiden wat de fout is.

5. Temperatuurinstelling van het koelgedeelte

Nadat  ingedrukt werd, kan de temperatuur van de koeler respectievelijk op 8, 7, 6, 5, 4, 3, 2... ingesteld worden.

6. Snelkoelen

Druk op om snelkoelen te activeren, hierdoor wordt de snelkoelindicator ingeschakeld (.

Druk deze knop opnieuw in om de gekozen functie te deactiveren.

Gebruik deze functie als u vers voedsel in het koelgedeelte plaatst of als u uw voedsel snel wilt koelen. Als de functie geactiveerd wordt, wordt de koelkast gedurende 1 uur ingeschakeld.

7. Vakantiefunctie

Als de vakantiefunctie () in werking is, geeft de temperatuurindicator van het koelgedeelte "- -" weer en er wordt niet gekoeld in het koelgedeelte. Deze functie is niet geschikt om levensmiddelen in het koelgedeelte op te slaan. Andere gedeeltes blijven gekoeld op de temperatuur die voor het gedeelte is ingesteld.



Druk opnieuw op de knop van de **vakantiefunctie** om deze functie te annuleren (.

8. Toetsvergrendeling / waarschuwing voor annulering toetsvergrendeling / vervanging filter



Druk op de knop voor de toetsvergrendeling () om de toetsvergrendeling te activeren. U kan deze functie ook gebruiken om te voorkomen dat de temperatuurinstelling van de koelkast gewijzigd wordt. De koelkastfilter moet iedere 6 maanden worden vervangen. Als u gebruik maakt van de instructies in hoofdstuk 5.2, berekent de koelkast de overgebleven periode automatisch en licht de indicator voor vervanging van de filter () op als de filter vervangen moet worden.

Houd de knop () 3 seconden ingedrukt om de filterwaarschuwinglamp uit te schakelen.

9. IJs maken aan/uit

Druk op () om te annuleren (off ) of ijs maken (on ) te activeren.

10. 1 Scherm aan/uit

Druk op om te annuleren ( off) of scherm aan/uit ( on) te activeren.

10. 2 Alarm uit waarschuwing

In het geval van een stroompanne en na de controle van de etenswaren in het vriesvak drukt u op de alarm uit knop om de waarschuwing te wissen.

Het product gebruiken

11. Auto-eco

Druk de Auto-ecoknop in

() gedurende 3 seconden om deze functie te activeren. Als de deur gedurende langere tijd gesloten blijft als deze functie actief is, schakelt de schakelaar van het koelgedeelte over naar zuinige modus. Druk deze knop opnieuw in om deze functie te deactiveren.

De indicator licht op na 6 uur als de auto- en eco-functie actief is. ()

12. Snelvriezen

Druk op de () voor snelvriezen. Druk opnieuw op deze knop om functie te deactiveren.

5.2. Nul-graden compartiment

(Optioneel)

Gebruik dit compartiment om delicatessen te bewaren bij lagere temperaturen of vleeswaren voor onmiddellijk gebruik. Plaats geen fruit of groenten in dit compartiment. U kunt het interne volume van het product uitbreiden door een van de nul-graden compartimenten te verwijderen. Om het compartiment te verwijderen, trekt u het naar voor, til omhoog en verwijder het.

5.3. Groentevak

Het groentevak van de koelkast is ontworpen om groenten vers te houden door de vochtigheid te bewaren. Om die reden wordt de algemene koude luchtcirculatie verhoogd in het groentevak. Bewaar fruit en groenten in dit compartiment. Bewaar groene groenten en fruit afzonderlijk om hun levensduur te verlengen.

5.4. Blauw licht/HarvestFresh

***Is mogelijk niet beschikbaar op alle modellen**

Voor het blauwe licht,

Bij fruit en groenten die zijn opgeslagen in de crisper-laden en die worden verlicht met een blauw licht blijft de fotosynthese doorlopen omwille van het golflengte-effect van het blauwe licht en zo behouden zij hun vitamine-inhoud.

Voor HarvestFresh,

Groenten en fruit die zijn opgeslagen in de crisper-laden en die worden verlicht met de HarvestFresh technologie behouden hun vitamines gedurende een langere periode dankzij de blauwe, groene, rode lichten en donkere cycli die een dagcyclus simuleren.

Als u de deur van de koelkast opent tijdens de donkere periode van de HarvestFresh technologie zal de koelkast dit automatisch detecteren en de blauw-groene of rode licht inschakelen om de crisper-lade naar wens te verlichten. Nadat u de deur van de koelkast hebt gesloten, loopt de donkere periode door en dit staat voor de nacht tijdens een dagcyclus

5.5. Ionisator

(Optioneel)

Het ionisatorsysteem in het koelvak ventilatiekanaal dient om de lucht te ioniseren. De negatieve ion-emissies verwijderen bacteriën en andere moleculen die onaangename geurtjes veroorzaken.

5.6. Beschrijving en reinigen van de geurfilter:

De geurfilter voorkomt onaangename geuren binnenin de koelkast.

Trek het deksel waarin de geurfilter geïnstalleerd is naar beneden en verwijder zoals geïllustreerd. Laat de filter gedurende één dag in het zonlicht liggen. De filter wordt tijdens deze periode gereinigd. Plaats de filter terug op zijn plaats. De geurfilter moet eenmaal per jaar gereinigd worden.

Het product gebruiken

5.7. Telescopische lade

Let op dat er geen lichaamsdelen, zoals handen, voeten enz. tussen de beweegbare delen terecht komen tijdens het in gebruik zijn van de lade om enig letsel te voorkomen.

U kunt de het tussenschot in de lade verwijderen zoals geïllustreerd wanneer u deze wilt reinigen.

De laden kunnen enkel verwijderd worden om ze te reinigen. Het is niet mogelijk om de laden op hun plaats te schuiven als gevuld werden met levensmiddelen.

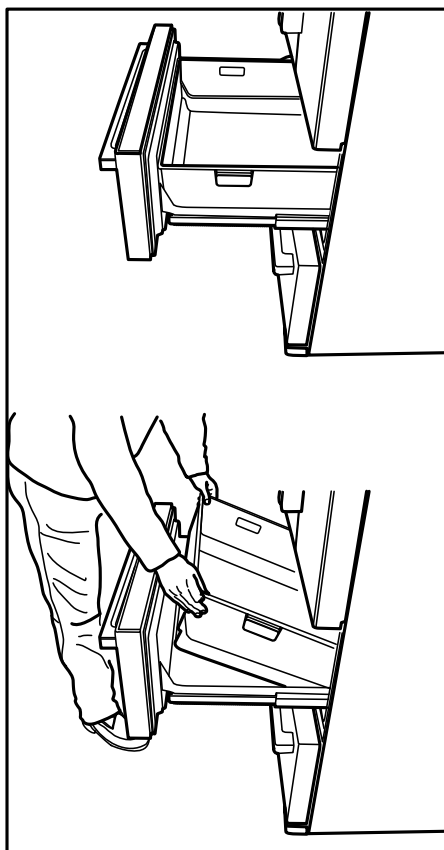

5.8. Ijsdispenser

(Optioneel)

Door de ijsdispenser kan u gemakkelijk ijs uit uw toestel krijgen.

Gebruik van de ijsdispenser

1. Haal de ijsdispenser uit het diepvriesgedeelte.
2. Vul de ijsdispenser met water.
3. Plaats de ijsdispenser in het diepvriesgedeelte. Na ongeveer twee uur is het ijs klaar.
4. Haal de ijsdispenser uit het diepvriesgedeelte en buig hem over de plaat. De ijsblokken vallen gemakkelijk op de plaat.

Het product gebruiken

5.9. Ijs maker

De ijsmachine is niet verwijderbare. Er moet ijs container aan de onderkant van de ijsmachine.

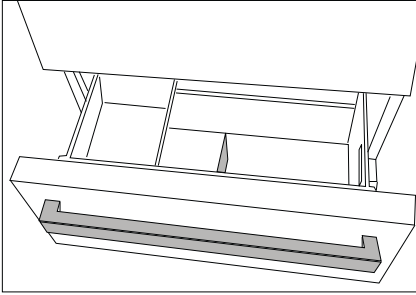

5.10. Ice box

Lees de waarschuwingen zorgvuldig op het ijs container. Het ijs container wordt gebruikt voor ijs verzameling gegoten ijsmachine. Doe geen water in om het ijs te maken als het kan breken. Het ijs container wordt niet gebruikt voor het opslaan van voedsel.

Waarschuwing: de locatie van het ijs container niet veranderen.

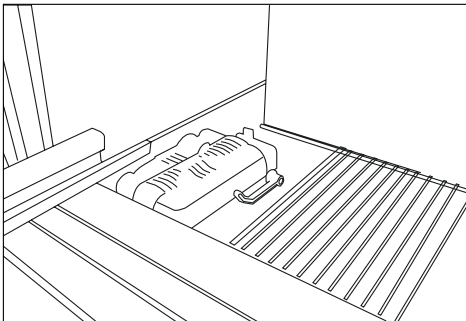

5.11. Vochtigheidsgereguleerde groentelade (Ever Fresh)

*optioneel

Vochtigheidsgehalten van groenten en fruit worden gereguleerd met de functie van de vochtigheidsgereguleerde groentelade. Het voedsel blijft gegarandeerd langer vers.

Plaats bladgroente, zoals sla, spinazie en groente die gevoelig is voor vochtverlies, zoveel mogelijk op horizontale wijze in de groentelade, en niet verticaal op hun stam.

Laat de groenten nooit in hun zak in de groentelade. Als de groenten in hun zakken blijven, zullen ze snel bederven. Als een hoge vochtigheidsgraad is ingesteld, behouden uw groenten hun vochtigheid en kunnen voor een redelijke periode worden bewaard zonder dat ze in hun zakken moeten blijven. In het geval het contact met andere groenten voor hygiënische redenen vermeden moet worden, gebruik dan een geperforeerd papier, schuim of ander verpakkingsmateriaal in plaats van een zak.

Tijdens het plaatsen van groenten dient het gewicht van de groenten in de gaten te worden gehouden. Zware en harde groenten dienen op de bodem van de groentelade gelegd te worden en de lichte en zachte groente daarboven op.

Leg geen peer, abrikoos, perzik, enz. en in het bijzonder appel, die een hoge mate van ethyleengas ontwikkelt, in dezelfde groentelade met andere groenten en fruit. Het ethyleengas dat door dit fruit wordt afgegeven, kan het andere fruit sneller laten rijpen en in kortere tijd laten bederven.

5.12. Beweegbaar middengedeelte

Het beweegbaar middengedeelte zorgt ervoor dat de koude lucht in uw koelkast blijft.

Sluiten vindt plaats wanneer de pakkingen op de deur op het oppervlak van het beweegbaar middengedeelte duwen als de deuren van het koelgedeelte zijn gesloten.

Een andere reden voor het beweegbare middengedeelte is dat het netto volume van het koelgedeelte verhoogd wordt. Standaard middengedeeltes nemen niet-bruikbaar volume in de koelkast in.

Het beweegbaar middengedeelte wordt gesloten als de linkerdeur van het koelgedeelte gesloten wordt.

Dit mag niet handmatig geopend worden. Deze beweegt op de richel van het kunststofdeel binnenin wanneer de deur gesloten wordt.

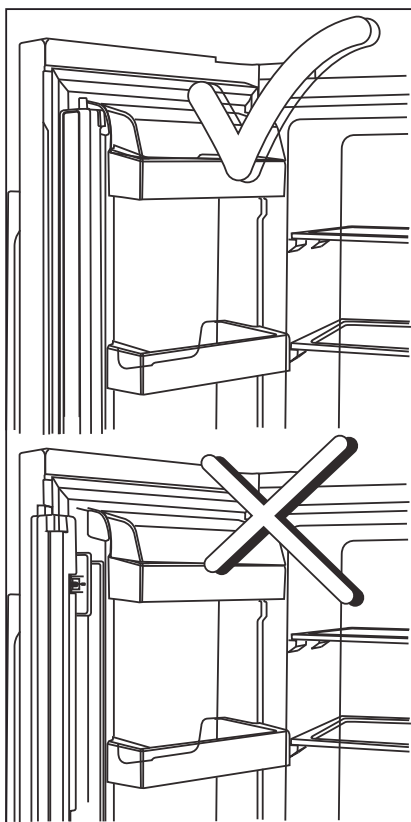

Het product gebruiken

5.13. Verse etenswaren invriezen

- Om de kwaliteit van de etenswaren te bewaren, moeten de etenswaren die in het vriesvak worden geplaatst zo snel mogelijk worden ingevroren. Gebruik hiervoor de snel vriezen functie.
- Etenswaren invriezen wanneer ze vers zijn, verlengt de opslagduur in het vriesvak.
- Verpak de etenswaren in luchtdichte verpakkingen en sluit stevig af.
- Zorg ervoor dat de etenswaren verpakt zijn voor u ze in de diepvriezer plaatst. Gebruik diepvriezer containers, tinfoelie en vochtbestendig papier, plastic zakken of gelijkaardige verpakkingsmaterialen in de plaats van het traditionele verpakkingspapier.
- Markeer iedere verpakking met de datum voor u het invriest. Zo kunt u de versheid van iedere verpakking bepalen wanneer u de diepvriezer opent. Bewaar de oudere etenswaren vooraan zodat u ze eerst gebruikt.
- Ingevroren etenswaren moet onmiddellijk na het ontdooien worden gebruikt en mogen niet opnieuw worden ingevroren.
- Verwijder geen grote hoeveelheden in een keer uit de diepvriezer.

5.14. Aanbevelingen voor het opslaan van ingevroren etenswaren

Het compartiment moet op minimum -18°C worden ingesteld.

1. Plaats de etenswaren zo snel mogelijk in de diepvriezer om ontdooien te vermijden.
2. Voor u invriest, moet u de "Ten minste houdbaar tot" datum op de verpakking om zeker te zijn dat ze niet verstreken zijn.
3. Zorg ervoor dat de verpakking van de etenswaren niet beschadigd is.

5.15. Informatie over de diepvriezer

Conform de IEC 62552 normen moet de diepvriezer 4,5 kg etenswaren kunnen invriezen bij -18°C of lagere temperaturen in 24 uur voor iedere 100 liter vriesvak volume. Etenswaren kunnen enkel gedurende langere perioden worden bewaard bij een temperatuur van -18°C of lager. U kunt etenswaren maanden lang vers houden (in de diepvriezer bij een temperatuur van 18°C of lager). De in te vriezen etenswaren mogen niet in contact komen met reeds ingevroren etenswaren om gedeeltelijk ontdooien te vermijden.

Vriesvak instelling	Vriesvak instelling	Beschrijvingen
-18°C	4°C	Dit is de standaard, aanbevolen instelling.
$-20, -22$ veya -24°C	4°C	Deze instellingen worden aanbevolen bij omgevingstemperaturen van hoger dan 30°C . Gebruik dit om etenswaren in te vriezen op een korte tijd. Het product zal herstellen naar de vorige instellingen aan het einde van deze procedure.
Snel invriezen	4°C	
-18°C of kouder	2°C	Gebruik deze instellingen als u vindt dat het koelvak niet koud genoeg is omwille van de omgevingstemperatuur of het regelmatig openen van de deur.

Het product gebruiken

Kook de groenten en filter het water om de ingevroren bewaartijd te verlengen. Plaats de etenswaren in luchtdichte verpakkingen na het filteren en plaats ze in het vriesvak. Bananen, tomaten, sla, selderie, gekookte eieren, aardappelen en gelijkaardige etenswaren mogen nooit worden ingevroren. Deze etenswaren verlagen gewoon de voedingswaarde en kwaliteit van de etenswaren en ze kunnen bederven en dit is schadelijk voor de gezondheid.

5.16. De etenswaren plaatsen

Diepvriezer deurvakken	Uiteenlopende ingevroren etenswaren zoals vlees, vis, ijscrème, groenten, etc.
Koelvak deurvakken	Etenswaren in potten, afgedekte platen en containers, eieren (in een afgedekte container)
Koelvak deurvakken	Kleine en verpakte etenswaren of dranken
Groentevak	Fruit en groenten
Verse etenswaren compartiment	Delicatessen (ontbijt etenswaren, vleesproducten die op korte termijn worden verbruikt)

5.17. Deur open alarm

(Optioneel)

Een hoorbaar alarm weerklinkt als de deur van het product langer dan 1 minuut open blijft. Het hoorbare alarm stopt wanneer de deur wordt gesloten of wanneer een knop op het scherm (indien beschikbaar) wordt ingedrukt.

5.18. Interne verlichting

De interne verlichting gebruikt een LED-type lamp. Neem contact op met de geautoriseerde dienst als er problemen zijn met deze lamp.

De lamp(en) die wordt(en) gebruikt in dit apparaat zijn niet geschikt om een woonkamer te verlichten. Het bedoelde gebruik van deze lamp is de gebruiker te helpen etenswaren in de koelkast/diepvriezer te plaatsen op een veilige en comfortabele wijze.

De lamp of lampen voorzien in dit apparaat mogen niet worden gebruikt voor de verlichting van huishoudelijke ruimten. Het beoogde gebruik van deze lamp is de gebruiker te helpen etenswaren op veilige en comfortabele wijze in de koelkast/diepvriezer te plaatsen.

6 Onderhoud en reiniging

Het product regelmatig reinigen zal de levensduur verlengen.



WAARSCHUWING: Schakel de stroom uit voor u de koelkast reinigt.

- Gebruik geen scherpe en schurende hulpmiddelen, zeep, huishoudelijke reinigingsproducten, oplosmiddelen, gas, benzine, lak en gelijkaardige stoffen voor de reiniging.
- In producten die geen No Frost hebben ontstaan er op de achterwand van het koelvak waterdruppels en een vingerdikke ijslaag. Maak het niet schoon; doe hier nooit olie of soortgelijke middelen op.
- Gebruik uitsluitend een licht vochtige microvezeldoek om de buitenkant van het product schoon te maken. Sponzen of andere schoonmaakdoeken kunnen het oppervlak krassen.
- Laat een theelepel carbonaat oplossen in het water. Maak een doek nat in het water en wring hem uit. Wrijf het apparaat af met deze doek en droog grondig.
- Zorg ervoor water uit de buurt van het lampdeksel en andere elektrische onderdelen te houden.
- Maak de deur schoon met een natte doek. Verwijder alle items om de deur en laden te verwijderen. Hef de deurladen op om ze te verwijderen. Reinig en droog de laden en breng ze opnieuw aan door ze opwaarts te schuiven.
- Gebruik geen chloorwater of reinigingsproducten op de buitenzijde en de verchromde onderdelen van het product. Chloor veroorzaakt roest op dergelijke metalen oppervlakten.

- Gebruik geen scherp schurend gereedschap, zeep, huishoudelijke reinigingsmiddelen, oplosmiddelen, kerosine, brandstofolie, vernis, etc. om te voorkomen dat de afdruk op het plastic deel zou verwijderd worden of loskomen. Gebruik lauw water en een zachte doek om het te reinigen en wrijf droog.

6.1. Onaangename geurtjes vermijden

Het product wordt gefabriceerd zonder slecht ruikend materiaal. Hoewel, als de etenswaren in incorrecte secties worden bewaard en een incorrecte reiniging van de interne oppervlakten kan resulteren in onaangename geurtjes. Om dit te vermijden, moet u de binnenzijde iedere 15 dagen reinigen met zuurhoudend water.

- Bewaar de etenswaren in afgedekte containers. Micro-organismen kunnen zich verspreiden uit niet afgedekte etenswaren en onaangename geurtjes veroorzaken.
- Bewaar geen verstreken en bedorven etenswaren in de koelkast.

6.2. Plastic oppervlakten beschermen

Oliespatten op plastic oppervlakten kunnen de oppervlakte beschadigen en moeten onmiddellijk worden verwijderd met warm water.

Controleer deze lijst voor u contact opneemt met de dienst. Dit kan u tijd en geld besparen. Deze lijst omvat regelmatig voorkomende klachten die niet het resultaat zijn van gebrekkig vakmanschap of materiaal. Sommige functies die hier worden vermeld zijn mogelijk niet van toepassing op uw product.

De koelkast werkt niet.

- De stekker is niet volledig ingevoerd. >>>

Voer de stekker volledig in het stopcontact.

- De zekering verbonden met de aansluiting die het product van stroom voorziet of de hoofdzekering is gesprongen. >>> Controleer de zekeringen.

Condensatie op de zijwand van het koelvak (MULTI ZONE, COOL, CONTROL en FLEXI ZONE).

- De deur werd te vaak geopend >>> Zorg ervoor de deur van het product niet te vaak wordt geopend.
- De omgeving is te vochtig. >>> Installeer het product niet in vochtige omgevingen.
- Etenswaren met vloeistoffen worden bewaard in niet afgedekte containers. >>> Bewaar de etenswaren die vloeistof bevatten in afgedekte containers.
- De deur van het product werd open gelaten. >>> Houd de deur van het product niet te lang open.
- De thermostaat is ingesteld op een te lage temperatuur. >>> Stel de thermostaat in op de gewenste temperatuur.

De compressor werkt niet.

- In het geval van een plotse stroompanne of als het netsnoer wordt verwijderd en opnieuw ingevoerd, is de gasdruk in het koelproduct van het product niet in evenwicht en dit schakelt de thermische beveiliging van de compressor in. Het product start opnieuw op na circa 6 minuten. Als het product na deze periode niet opnieuw start, moet u contact opnemen met de dienst.

- De ontdoofunctie is actief. >>> Dit is normaal voor een volledig automatisch ontdooiend product. Het ontdooiën wordt periodiek uitgevoerd.

- De stekker van het product zit niet in het stopcontact. >>> Zorg ervoor dat de stekker in het stopcontact zit.

- De temperatuurinstelling is incorrect. >>> Selecteer de correcte temperatuurinstelling.

- De stroom is uitgeschakeld. >>> Het product blijft normaal werken zodra de stroom opnieuw wordt ingeschakeld.

Het operationele lawaai van de koelkast wordt erger als ze in gebruik is.

- De operationele prestaties van het product kunnen variëren naargelang de wisselingen in de omgevingstemperatuur. Dit is normaal en houdt geen defect in.

De koelkast schakelt te vaak in of schakelt te lang in.

Probleemoplossen

- Het nieuwe product kan groter zijn dan het vorige. Grotere producten werken gedurende langere perioden.
- De temperatuur in de ruimte kan hoog zijn. >>> Het product zal normaal werken gedurende lange perioden bij hogere kamertemperaturen.
- Het is mogelijk dat de stekker van het product recent in het stopcontact werd gevoerd of dat nieuwe etenswaren in het product werden geplaatst. >>> Het duurt langer voor het product om de ingestelde temperatuur te bereiken als het recent in het stopcontact werd gestoken of als er nieuwe etenswaren in het product werden geplaatst. Dit is normaal.
- Het is mogelijk dat er recent grote hoeveelheden warme etenswaren in het product werden geplaatst. >>> Plaats geen warme etenswaren in het product.
- De deuren werden vaak geopend of open gehouden voor lange perioden. >>> De warm lucht die in het product circuleert, zal ervoor zorgen dat het product langer moet werken. Open de deur niet te vaak.
- De deur van de diepvriezer of het koelvak kan op een kier staan. >>> Controleer of de deur volledig gesloten is.
- Het product kan ingesteld zijn op een te lage temperatuur. >>> Stel de temperatuur hoger in en wacht tot het product de ingestelde temperatuur bereikt.
- De sluitring van de koelvak of vriesvak deur kan vuil zijn, versleten of stuk zijn of incorrect aangebracht. >>> Reinig of vervang de sluitring. Een beschadigde / versleten deur sluitring kan er toe leiden dat het product langere perioden werkt om de huidige temperatuur te handhaven.

De temperatuur in het vriesvak is uiterst laag maar de temperatuur in het koelvak is geschikt.

- De temperatuur in het vriesvak is bijzonder laag ingesteld. >>> Stel de temperatuur van het vriesvak in op een hogere temperatuur en controleer opnieuw.

De temperatuur in het vriesvak is uiterst laag maar de temperatuur in het vriesvak is geschikt.

- De temperatuur in het koelvak is bijzonder laag ingesteld. >>> Stel de temperatuur van het vriesvak in op een hogere temperatuur en controleer opnieuw.

De etenswaren in de laden van het koelvak zijn bevroren.

- De temperatuur in het koelvak is bijzonder laag ingesteld. >>> Stel de temperatuur van het vriesvak in op een hogere temperatuur en controleer opnieuw.

De temperatuur in het koelvak of de diepvriezer is te hoog.

- De temperatuur in het koelvak is bijzonder hoog ingesteld. >>> Temperatuurstellingen van het koelvak heeft een invloed op de temperatuur in het vriesvak. Wacht tot de temperatuur van de relevante onderdelen het correcte niveau bereikt door de temperatuur van het koel- en vriesvak te wijzigen.
- De deuren werden vaak geopend of open gehouden voor lange perioden. >>> Open de deur niet te vaak.
- De deur mag niet op een kier staan. >>> Sluit de deur volledig.
- Het is mogelijk dat de stekker van het product recent in het stopcontact werd gevoerd of dat nieuwe etenswaren in het product werden geplaatst. >>> Dit is normaal. Het duurt langer voor het product om de ingestelde temperatuur te bereiken als het recent in het stopcontact werd gestoken of als er nieuwe etenswaren in het product werden geplaatst.
- Het is mogelijk dat er recent grote hoeveelheden warme etenswaren in het product werden geplaatst. >>> Plaats geen warme etenswaren in het product.

Schudden of lawaai.

Probleemoplossen

- De grond is niet horizontaal of duurzaam. >>> Als het product schudt wanneer het langzaam wordt verplaatst, moet u de voetjes instellen om het product in evenwicht te brengen. Zorg er ook voor dat de vloer voldoende duurzaam is om het product te kunnen dragen.
- Alle voorwerpen die op het product zijn geplaatst, kunnen lawaai veroorzaken. >>> Verwijder alle voorwerpen die op het product werden geplaatst.

Het product maakt lawaai van stromende vloeistof, sprays, etc.

- De operationele principes van het product omvatten vloeistoffen en gassen. >>> Dit is normaal en houdt geen defect in.

Er komt een windgeluid voort uit het product.

- Het product gebruikt een ventilator voor de koelprocedure. Dit is normaal en houdt geen defect in.

Er is condensatie op de interne wanden van het product.

- Warme of vochtige weersomstandigheden verhogen ijsvorming en condensatie. Dit is normaal en houdt geen defect in.
- De deuren werden vaak geopend of open gehouden voor lange perioden. >>> U mag de deur niet te vaak openen; als ze open staat, moet u de deur sluiten.
- De deur mag niet op een kier staan. >>> Sluit de deur volledig.

Er is condensatie aanwezig op de buitenzijde van het product of tussen de deuren.

- Het weer kan vochtig zijn. Dit is normaal in vochtige weersomstandigheden. >>> De condensatie zal verdwijnen naarmate de vochtigheidsgraad daalt.

De binnenzijde ruikt slecht.

- Het product wordt niet regelmatig gereinigd. >>> Maak de binnenzijde regelmatig schoon met een spons, warm water en koolzuurhoudend water.
- Sommige containers en verpakkingsmateriaal kunnen geurtjes afgeven. >>> Gebruik de containers en het verpakkingsmateriaal zonder geurtjes.
- De etenswaren werden in niet afgedekte containers geplaatst. >>> Bewaar de etenswaren in afgedekte containers. Micro-organismen kunnen zich verspreiden uit niet afgedekte etenswaren en onaangename geurtjes veroorzaken. Verwijder alle verstreken of bedorven etenswaren uit het product.

De deur sluit niet.

- De verpakkingen van etenswaren mogen de deur niet blokkeren. >>> Verplaats alle voorwerpen die de deur blokkeren.
- Het product staat niet recht op de vloer. >>> Pas de voetjes aan om het product in evenwicht te brengen.
- De grond is niet horizontaal of duurzaam. >>> Zorg ervoor dat de vloer horizontaal is en voldoende duurzaam om het product te kunnen dragen.

Het groentevak is geblokkeerd.

- De etenswaren kunnen in contact komen met de bovenste sectie van de lade. >>> Herschik de etenswaren in de lade.

Als Het Oppervlak Van Het Product Heet Is

- Tijdens de werking kunnen tussen de twee deuren, de zijpanelen en de achterste grill hoge temperaturen worden waargenomen. Dit is normaal en behoeft geen serviceonderhoud! Wees voorzichtig bij het aanraken van deze zones.



WAARSCHUWING: Als het probleem aanhoudt nadat u de instructies in deze sectie hebt gevolgd, kunt u contact opnemen met uw verkoper of een Geautoriseerde Dienst. Probeer het product niet te repareren.

DISCLAIMER / WAARSCHUWING

Sommige (eenvoudige) defecten kunnen correct worden behandeld door de eindgebruiker zonder dat dit aanleiding geeft tot veiligheidsproblemen of een onveilig gebruik, op voorwaarde dat ze worden uitgevoerd binnen de limieten en in overeenstemming met de volgende instructies (zie het hoofdstuk “Zelf-reparatie”).

Om die reden, tenzij anderzijds toegelaten in het onderstaande hoofdstuk ‘Zelf-reparatie’, moeten reparaties worden uitgevoerd door geregistreerde professionele monteurs om veiligheidsproblemen te voorkomen. Een geregistreerde professionele monteur is een professionele monteur die toegang heeft gekregen tot de instructies en de lijst met reserveonderdelen van dit product door de fabrikant, in overeenstemming met de methoden beschreven in wetsbesluiten in overeenstemming met Richtlijn 2009/125/EC.

Hoewel, de onderhouds- en reparatiewerken in het kader van de garantievoorwaarden mogen uitsluitend worden uitgevoerd door de gespecialiseerd vertegenwoordiger (m.a.w. geautoriseerde professionele monteurs) die u kunt bereiken via het telefoonnummer vermeld in de gebruikshandleiding/garantiekaart of via uw geautoriseerde verdeler. Om die reden zullen reparaties die worden uitgevoerd door professionele monteurs (die niet zijn geautoriseerd door Beko) de garantie nietig verklaren.

Zelf-reparatie

De eindgebruiker kan de volgende reserveonderdelen zelf repareren: deur handgrepen, deur scharnieren, laden, manden en deuropakkingen (een bijgewerkte lijst is ook beschikbaar op support.beko.com op 1 maart 2021).

Bovendien, om de veiligheid van het product te garanderen en het risico van ernstig letsel te voorkomen, moet de vermelde zelf-reparatie worden uitgevoerd in overeenstemming met de instructies in de handleiding voor zelf-reparatie of die beschikbaar is in support.beko.com. Uit veiligheidsoverwegingen moet u de stekker van het product loskoppelen voor u een zelf-reparatie probeert uit te voeren.

Reparaties en pogingen tot reparatie door eindgebruikers van onderdelen die niet zijn omvat in deze lijst en/of waarbij de instructies in de handleiding voor zelf-reparatie of die beschikbaar zijn in support.beko.com niet worden nageleefd, kunnen resulteren in veiligheidsproblemen die niet kunnen worden toegewezen aan Beko Beko en deze zullen de garantie van het product nietig verklaren.

Om die reden raden wij ten stelligste af dat eindgebruikers op eigen houtje reparaties proberen uit te voeren die buiten de vermelde lijst van reserveonderdelen vallen en in dergelijke situaties beroep doen op een geautoriseerde professionele monteur of geregistreerde professionele monteurs. Dergelijke pogingen van eindgebruikers kunnen daarentegen veiligheidsproblemen en schade aan het product veroorzaken en resulteren in brand, overstromingen, elektrische schokken en ernstig persoonlijk letsel.

Als voorbeeld, maar niet beperkt tot, de volgende reparaties moeten worden uitgevoerd door geautoriseerde professionele servicemonteurs of geregistreerde professionele monteurs: compressor, koelcircuit, moederbord, omzetter bord, weergavebord, etc.

De fabrikant/verkoper kan niet aansprakelijk worden gesteld wanneer eindgebruikers de bovenstaande instructies niet naleven.

De beschikbaarheid van de reserveonderdelen van de koelkast die u hebt gekocht is 10 jaar. Tijdens deze periode zijn de originele reserveonderdelen beschikbaar voor de correcte werking van uw koelkast.

De minimale duur van de garantie van de koelkast die u hebt gekocht, is 24 maanden.

Dit product is uitgerust met een lichtbron van de "G"-energieklasse.

De lichtbron in dit product mag enkel worden vervangen door professionele reparateurs.

Veillez d'abord lire ce manuel d'utilisation !

Chère cliente, cher client,

Nous aimerions que vous soyez entièrement satisfait de notre appareil, fabriqué dans des infrastructures modernes et ayant fait l'objet d'un contrôle de qualité minutieux.

À cet effet, veuillez lire en intégralité le manuel d'utilisation avant d'utiliser cet appareil, et conservez-le pour références ultérieures. Si vous offrez cet appareil à une autre personne, remettez-lui également le manuel d'utilisation.

Le manuel d'utilisation garantit l'utilisation rapide et sécurisée du réfrigérateur.

- Veuillez lire le manuel d'utilisation avant d'installer et d'utiliser le réfrigérateur,
- Respectez toujours les instructions de sécurité en vigueur,
- Tenez le manuel d'utilisation à portée pour références ultérieures,
- Veuillez lire tous les autres documents fournis avec l'appareil,

Veillez noter que ce manuel d'utilisation peut se rapporter à plusieurs modèles de cet appareil. Le manuel indique clairement toutes les différences entre les modèles.

Symboles et commentaires

Les symboles suivants sont utilisés dans le manuel d'utilisation :

	Informations importantes et renseignements utiles,
	Avertissement relatif aux conditions dangereuses pour la vie et la propriété,
	Risque d'électrocution,
	L'emballage de l'appareil a été fabriqué à partir de matériaux recyclables, conformément à la législation nationale en matière d'environnement,





 INFORMATION	
	 Vous pouvez accéder aux informations relatives au modèle telles que sauvegardées dans la base de données des produits en entrant le site internet suivant et en recherchant l'identifiant de votre modèle (*) qui se trouve sur la vignette énergie https://eprel.ec.europa.eu/
<small>SUPPLIER'S NAME</small> 	
<small>MODEL IDENTIFIER</small> 	

Table des matières

1. Consignes de sécurité	3	5 Utilisation de l'appareil	17
2 Réfrigérateur	8	5.1. Bandeau indicateur	17
3 Installation	9	5.2. Compartiment zéro degré	24
3.1. Lieu idéal d'installation	9	5.3. Bac à légumes	24
3.2. Fixation des cales en plastique.	9	5.4. Lumière bleue/HarvestFresh	25
3.3. Réglage des pieds.	10	5.5. Description et nettoyage du filtre à odeurs	25
3.4. Branchement électrique	10	5.6. tiroir télescopique.	26
3.5. Raccordement à l'approvisionnement d'eau	10	5.7. Ioniseur	26
3.6. Raccordement du tuyau d'eau à l'appareil .	11	5.8. Machine à glaçons	26
3.7. Raccordement au réseau d'approvisionnement	11	5.9. Bac à glace.	26
d'eau	11	5.10. Section centrale modulable	27
3.8. Pour les réfrigérateurs utilisant une bonbonne	12	5.11. Appareil à glaçons	27
d'eau.	12	5.12. Bac à légumes à humidité contrôlée.	28
3.9 Filtre à eau.	13	5.13. Congélation des produits frais.	29
3.9.1. Fixation du filtre externe au mur (en	13	5.14. Recommandations relatives à la conservation	29
option).	13	des aliments congelés	29
3.9.2. Filtre interne	14	5.15. Informations relatives au congélateur	29
4 Préparation	16	5.16. Disposition des denrées	30
4.1. Moyens d'économiser l'énergie	16	5.17. Alerte ouverture de porte	30
4.2. Première utilisation	16	5.18. Éclairage interne	30
		6 Entretien et nettoyage	31
		6.1. Prévention des mauvaises odeurs	31
		6.2. Protection des surfaces en plastique	31
		7 Dépannage	32

1 Consignes de sécurité

- Cette section contient des consignes de sécurité qui vous aideront à vous protéger contre les risques de dommages corporels ou matériels.
- Notre société n'est pas responsable des dommages qui peuvent survenir lorsque ces instructions ne sont pas suivies.



Les opérations d'installation et de réparation sont toujours effectuées par le fabricant, un agent de service agréé ou une personne qualifiée désignée par l'importateur.



N'utilisez que des pièces et accessoires d'origine.



Les pièces de rechange d'origine seront fournies pendant 10 ans, à compter de la date d'achat du produit.



Ne pas réparer ou remplacer une partie du produit, sauf si cela est expressément spécifié dans le manuel d'utilisation.



N'apportez aucune modification technique au produit.



1.1 Utilisation prévue

- Le présent produit ne peut être utilisé à des fins commerciales et ne doit pas être utilisé hors de son usage prévu.

Le présent produit est destiné à être utilisé dans les maisons et les lieux intérieurs.

Par exemple :

- Cuisines du personnel dans les magasins, bureaux et autres environnements de travail,
- Exploitations agricoles,
- Zones utilisées par les clients dans les hôtels, motels et autres types d'hébergement,
- Hôtels de type lit & petit déjeuner, pensionnats,
- Applications telles que la restauration et la vente au détail.

Il faut éviter d'utiliser ce produit à l'extérieur avec ou sans tente au-dessus, par exemple sur les bateaux, les balcons ou les terrasses. Il ne faut pas exposer le produit à la pluie, à la neige, au soleil ou au vent.

Le risque d'incendie est bien présent !



1.2 - Sécurité des enfants, des personnes vulnérables et des animaux domestiques

- Cet appareil peut être utilisé par des enfants âgés d'au moins 8 ans et par des personnes ayant des capacités physiques, sensorielles ou mentales réduites ou dénuées d'expérience ou de connaissance, s'ils (si elles) sont correctement surveillé(es) ou si des instructions relatives à l'utilisation de l'appareil en toute sécurité leur ont été données et si les risques encourus ont été appréhendés. Les enfants ne doivent pas jouer avec l'appareil. Le nettoyage et l'entretien par l'utilisateur doivent pas être effectués par des enfants sans surveillance.
- Les produits électriques sont dangereux pour les enfants et les animaux domestiques. Les enfants et les animaux ne doivent pas jouer avec, grimper ou entrer dans le produit.
- Le nettoyage et l'entretien des utilisateurs sont interdits aux enfants, sauf s'ils sont surveillés par quelqu'un.
- Gardez les matériaux d'emballage hors de portée des enfants. Le risque de blessure et d'étouffement est bien présent !

Instructions en matière de sécurité et d'environnement

- Avant de se débarrasser du produit ancien ou obsolète :

1. Débranchez le produit en le saisissant par la fiche.
 2. Coupez le câble d'alimentation et retirez-le de l'appareil avec sa fiche
 3. Ne retirez pas les étagères ou les tiroirs afin qu'il soit plus difficile pour les enfants d'entrer dans le produit.
 4. Enlever les portes.
 5. Gardez le produit de manière à ce qu'il ne bascule pas.
 6. Ne laissez pas les enfants jouer avec l'ancien produit.
- Ne jetez jamais le produit au feu pour l'éliminer. Cela pourrait entraîner une explosion !
 - S'il y a un verrou sur la porte du produit, la clé doit être gardée hors de la portée des enfants.



1.3 - Sécurité électrique

- Le produit doit être débranché pendant les procédures d'installation, d'entretien, de nettoyage, de réparation et de déplacement.
- Si le câble d'alimentation est endommagé, il doit être remplacé par une personne qualifiée désignée par le fabricant, l'agent de service autorisé ou l'importateur afin d'éviter tout danger potentiel.
- Ne comprimez pas le câble d'alimentation sous ou derrière le produit. Ne placez pas d'objets lourds sur le câble d'alimentation. Le câble d'alimentation ne doit pas être trop plié, pincé ou entrer en contact avec une source de chaleur.
- N'utilisez pas de rallonges, de multiprises ou d'adaptateurs pour faire fonctionner le produit.
- Les multiprises ou les sources d'alimentation portables peuvent surchauffer et provoquer un incendie. Par conséquent, ne gardez aucune prise multiple derrière ou près du produit.
- La prise doit être facilement accessible. En cas d'impossibilité, l'installation électrique à laquelle le produit est connecté doit comporter un dispositif (tel qu'un fusible, un interrupteur, un

disjoncteur, etc.) conforme à la réglementation électrique et qui déconnecte tous les pôles du réseau.

- Il ne faut pas toucher la prise de courant avec les mains mouillées.
- Retirez la fiche de la prise en saisissant la fiche et non le câble.



1.4 - Sécurité des transports

- Le produit est lourd ; ne le déplacez pas seul.
- Ne tenez pas sa porte lorsque vous déplacez le produit.
- Assurez-vous de ne pas endommager le système de refroidissement ou la tuyauterie pendant le transport. Si la tuyauterie est endommagée, n'utilisez pas le produit et appelez l'agent de service agréé.



1.5 - Sécurité d'installation

- Adressez-vous à l'agent de service agréé pour l'installation du produit. Pour que le produit soit prêt à l'emploi, vérifiez les informations contenues dans le manuel de l'utilisateur pour vous assurer que les installations d'électricité et d'eau sont adaptées. En cas contraire, appelez un électricien et un plombier qualifiés pour prendre les dispositions nécessaires. Dans le cas contraire, il y a risque de choc électrique, d'incendie, de problèmes avec le produit ou de blessures !
- Avant de procéder à l'installation, vérifiez si le produit présente des défauts. Si le produit est endommagé, ne le faites pas installer.
- Déposez le produit sur une surface propre, plane et solide et équilibrez-le à l'aide de pieds réglables. Dans le cas contraire, le produit peut se renverser et provoquer des blessures.

Instructions en matière de sécurité et d'environnement

- Il faut que le lieu d'installation soit sec et bien ventilé. Il ne faut pas placer de tapis, de moquettes ou de couvertures similaires sous le produit. Le manque de ventilation fait courir un risque d'incendie !
- Il ne faut pas couvrir ou bloquer les ouvertures de ventilation. Dans le cas contraire, la consommation d'énergie augmente et votre produit risque d'être endommagé.
- Il ne faut pas que le produit soit connecté à des systèmes d'alimentation tels que les alimentations solaires. Dans le cas contraire, votre produit risque d'être endommagé par des changements de tension soudains !
- Plus un réfrigérateur contient de réfrigérant, plus l'emplacement d'installation doit être grand. Si le lieu d'installation est trop petit, un mélange inflammable de réfrigérant et d'air s'accumulera en cas de fuite de réfrigérant dans le système de refroidissement. L'espace requis pour chaque 8 gr de réfrigérant est de 1 m³ minimum. La quantité de réfrigérant dans votre produit est indiquée sur l'étiquette de type.
- Il ne faut pas installer le produit dans des endroits exposés à la lumière directe du soleil et il faut le tenir éloigné des sources de chaleur telles que les plaques de cuisson, les radiateurs, etc.

S'il est inévitable d'installer le produit à proximité d'une source de chaleur, une plaque isolante appropriée doit être utilisée entre les deux et les distances minimales suivantes doivent être respectées par rapport à la source de chaleur :

- Distance minimale de 30 cm des sources de chaleur telles que les plaques de cuisson, les fours, les appareils de chauffage ou les poêles,

- Minimum 5 cm des fours électriques.

- La classe de protection de votre produit est de type I. Branchez le produit dans une prise de terre conforme aux valeurs de tension, de courant et de fréquence indiquées sur la plaque signalétique du produit. La prise doit être équipée d'un disjoncteur de 10 A - 16 A. Notre société n'est pas responsable des dommages qui pourraient survenir lorsque le produit est

utilisé sans mise à la terre et sans connexion électrique conformément aux réglementations locales et nationales.

- Le produit ne doit pas être branché pendant l'installation. Dans le cas contraire, il y a risque de choc électrique et de blessure !
- Il ne faut pas brancher le produit dans des prises qui sont desserrées, disloquées, cassées, sales, graisseuses ou qui risquent d'entrer en contact avec de l'eau.
- Faites passer le câble d'alimentation et les tuyaux (le cas échéant) du produit de manière à ce qu'ils ne risquent pas de trébucher.
- L'exposition des pièces sous tension ou du câble d'alimentation à l'humidité peut provoquer un court-circuit. Par conséquent, n'installez pas le produit dans des endroits tels que les garages ou les buanderies où l'humidité est élevée ou l'eau peut éclabousser. Si le réfrigérateur est mouillé par de l'eau, débranchez-le et appelez l'agent de service agréé.
- Ne connectez jamais votre réfrigérateur à des appareils à économie d'énergie. Ces systèmes sont nocifs pour votre produit.



1.6- Sécurité opérationnelle

- Il ne faut jamais utiliser de solvants chimiques sur le produit. Cela pourrait entraîner une explosion !
- Au cas où le produit fonctionnerait mal, débranchez-le et ne le faites pas fonctionner tant qu'il n'a pas été réparé par le service après-vente agréé. Il y a un risque de choc électrique !
- Il ne faut pas placer de sources de flamme (bougies allumées, cigarettes, etc.) sur ou à proximité du produit.
- Ne montez pas sur le produit. Le risque de tomber et de se blesser est bien présent !
- Il ne faut pas endommager les tuyaux du système de refroidissement avec des objets pointus ou pénétrants. Le fluide frigorigène qui

Instructions en matière de sécurité et d'environnement

peut sortir lorsque les tuyaux, les extensions de tuyaux ou les revêtements de surface sont percés provoque des irritations de la peau et des lésions oculaires.

- Il ne faut pas placer ou utiliser d'appareils électriques à l'intérieur du réfrigérateur/ congélateur profond, sauf si le fabricant le recommande.
- Veillez à ne pas vous coincer les mains ou toute autre partie de votre corps dans les pièces mobiles à l'intérieur du réfrigérateur. Faites attention à ne pas serrer vos doigts entre la porte et le réfrigérateur. Soyez prudent lorsque vous ouvrez et fermez la porte, surtout s'il y a des enfants autour.
- Ne mangez jamais de crème glacée, de glaçons ou d'aliments surgelés juste après les avoir sortis du réfrigérateur. Le risque d'engelures est bien présent !
- Il faut éviter de toucher les parois intérieures ou les parties métalliques du congélateur ou les aliments qui y sont stockés lorsque vous avez les mains mouillées. Le risque d'engelures est bien présent !
- Il ne faut pas placer dans le compartiment congélateur des boîtes ou des bouteilles contenant des boissons gazeuses ou des liquides congelables. Les boîtes et les bouteilles peuvent éclater. Le risque de blessures et de dommages matériels est bien présent !
- Il ne faut pas placer ou utiliser de sprays inflammables, de matériaux inflammables, de glace sèche, de substances chimiques ou de matériaux thermosensibles similaires à proximité du réfrigérateur. Le risque d'incendie et d'explosion est bien présent !
- Il ne faut pas stocker dans votre produit des matières explosives qui contiennent des matières inflammables, comme les bombes aérosols.
- Il ne faut pas placer des récipients remplis de liquide sur le produit. Les éclaboussures d'eau sur une partie électrique peuvent provoquer un choc électrique ou un risque d'incendie.
- Ce produit n'est pas destiné à conserver des médicaments, du plasma sanguin, des préparations de laboratoire ou des substances et produits médicaux similaires soumis à la directive sur les produits médicaux.
- Le fait d'utiliser le produit contre sa destination peut entraîner la détérioration ou l'altération des produits stockés à l'intérieur de celui-ci.
- Il faut éviter de regarder cette lumière avec des outils optiques car votre réfrigérateur est équipé d'une lumière bleue. Il ne faut pas fixer directement la lampe LED UV pendant une longue période. La lumière ultraviolette peut provoquer une fatigue oculaire.
- Il ne faut pas surcharger le produit. Des objets dans le réfrigérateur peuvent tomber lorsque la porte est ouverte, provoquant des blessures ou des dommages. Des problèmes similaires peuvent survenir si un objet est placé sur le produit.
- Afin d'éviter les blessures, assurez-vous d'avoir nettoyé toute la glace et l'eau qui ont pu tomber ou éclabousser le sol.
- Changez la position des étagères / porte-bouteilles sur la porte de votre réfrigérateur uniquement lorsqu'ils sont vides. Le risque de blessure est bien présent !
- Il ne faut pas placer d'objets qui peuvent tomber ou basculer sur le produit. Ces objets peuvent tomber lors de l'ouverture de la porte et provoquer des blessures et / ou des dommages matériels.
- Il ne faut pas frapper ou exercer une force excessive sur les surfaces vitrées. Le verre brisé peut provoquer des blessures et / ou des dommages matériels.
- Le système de refroidissement de votre produit contient du réfrigérant R600a : Le type de réfrigérant utilisé dans le produit est indiqué sur l'étiquette type. Ce réfrigérant est inflammable. Par conséquent, faites attention à ne pas endommager le système de refroidissement ou la tuyauterie pendant l'utilisation du produit. Si la tuyauterie est endommagée :

Instructions en matière de sécurité et d'environnement

- Il ne faut pas toucher le produit ni le câble d'alimentation,
- Tenez à l'écart les sources potentielles d'incendie qui pourraient provoquer un incendie du produit.
- Aérez la zone où se trouve le produit. Il ne faut pas utiliser de ventilateurs.
- Appelez l'agent de service autorisé.
- Si le produit est endommagé et que vous voyez une fuite de réfrigérant, veuillez vous éloigner du réfrigérant. Le réfrigérant peut provoquer des gelures en cas de contact avec la peau.

Pour les produits avec distributeur d'eau / machine à glaçons

- N'utilisez que de l'eau potable. Il ne faut pas remplir le réservoir d'eau avec des liquides - tels que des jus de fruits, du lait, des boissons gazeuses ou des boissons alcoolisées - qui ne conviennent pas à l'utilisation dans le distributeur d'eau.
- Le risque pour la santé et la sécurité est bien présent !
- Il ne faut pas laisser les enfants jouer avec le distributeur d'eau ou la machine à glace (Icematic) afin d'éviter les accidents ou les blessures.
- Il ne faut pas insérer les doigts ou d'autres objets dans le trou du distributeur d'eau, le canal d'eau ou le récipient de la machine à glace. Le risque de blessure ou de dommage matériel est bien présent !



1.7- Sécurité de maintenance et de nettoyage

- Il ne faut pas tirer sur la poignée de la porte si vous devez déplacer le produit pour le nettoyer.

En cas de force excessive exercée sur la poignée, celle-ci peut se briser et causer des blessures.

- Il ne faut pas vaporiser ou verser de l'eau sur ou à l'intérieur du produit pour le nettoyer. Le risque d'incendie et de choc électrique est bien présent !
- Il ne faut pas utiliser d'outils tranchants ou abrasifs pour nettoyer le produit. Il ne faut pas utiliser de produits d'entretien ménager, de détergent, de gaz, d'essence, de diluant, d'alcool, de vernis, etc.
- Utilisez uniquement des produits de nettoyage et d'entretien à l'intérieur du produit qui ne sont pas nocifs pour les aliments.
- Il ne faut jamais utiliser de la vapeur ou des nettoyeurs à vapeur pour nettoyer ou décongeler le produit. La vapeur entre en contact avec les pièces sous tension de votre réfrigérateur, provoquant un court-circuit ou un choc électrique !
- Assurez-vous qu'aucune eau ne pénètre dans les circuits électroniques ou les éléments d'éclairage du produit.
- Utilisez un chiffon propre et sec pour essuyer les matières étrangères ou la poussière sur les broches de la fiche. Il ne faut pas utiliser un chiffon humide ou mouillé pour nettoyer la prise. Le risque d'incendie et de choc électrique est bien présent !



1.8- HomeWhiz

- Quand vous faites fonctionner votre produit par l'application HomeWhiz, il vous faut respecter les avertissements de sécurité même lorsque vous vous éloignez du produit. Vous devez également suivre les avertissements de l'application.



1.9- Éclairage

- Appelez le service autorisé lorsqu'il est nécessaire de remplacer la LED / ampoule utilisée pour l'éclairage.

2 Réfrigérateur

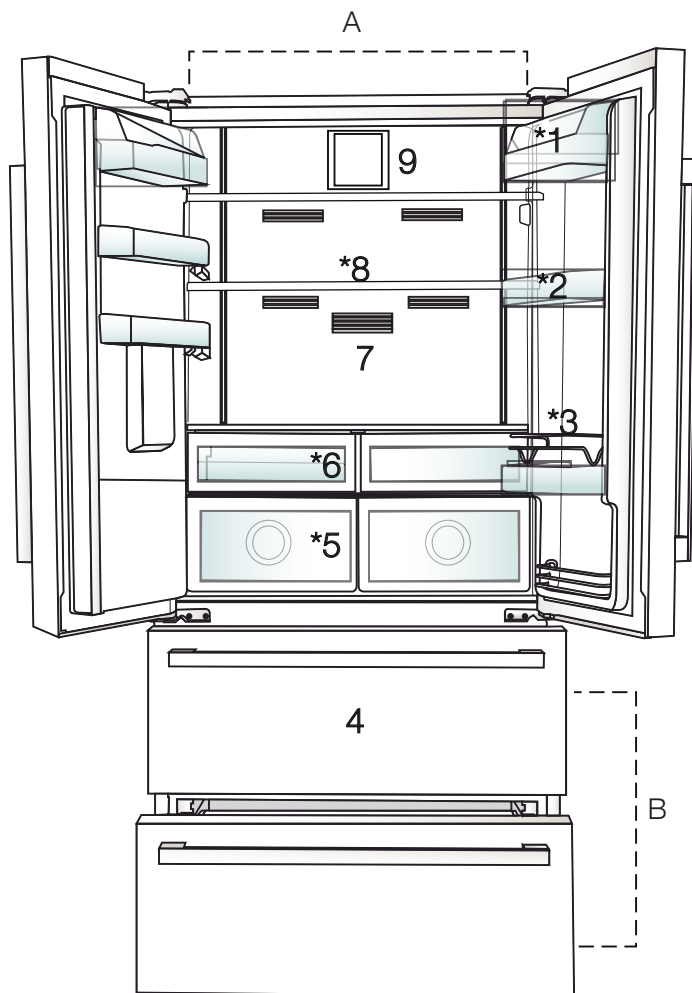

- A-** Compartiment réfrigérateur
- B-** Compartiment congélateur
- 1.** Étagère beurre-fromage
- 2.** Étagères du compartiment réfrigérateur
- 3.** Support métallique
- 4.** Compartiments de stockage d'aliments congelés
- 5.** Bac à légumes
- 6.** Compartiment Petit-déjeuner
- 7.** Filtre à odeurs
- 8.** Clayettes en verre réglables
- 9.** Ventilateur



*En option: Les illustrations présentées dans ce manuel d'utilisation sont schématiques et peuvent ne pas correspondre exactement à votre produit. Si votre appareil ne dispose pas des parties citées, alors l'information s'applique à d'autres modèles.

3 Installation

3.1. Lieu idéal d'installation

Contactez le service agréé pour l'installation de votre réfrigérateur. Pour préparer l'installation du réfrigérateur, lisez attentivement les instructions du manuel d'utilisation et assurez-vous que les équipements électriques et d'approvisionnement d'eau sont installés convenablement. Si non, contactez un électricien et un plombier pour effectuer les réparations nécessaires.



AVERTISSEMENT : Le fabricant ne sera pas tenu responsable en cas de problèmes causés par des travaux effectués par des personnes non autorisées.



AVERTISSEMENT : Débranchez le câble d'alimentation du réfrigérateur pendant l'installation. Le non-respect de cette consigne peut entraîner la mort ou des blessures graves !



AVERTISSEMENT: Si le cadre de la porte est trop étroit pour laisser passer l'appareil, retirez la porte et faites passer l'appareil sur les côtés ; si cela ne fonctionne pas, contactez le service agréé.

- Placez l'appareil sur une surface plane pour éviter les vibrations.
- Placez le produit à 30 cm du chauffage, de la cuisinière et des autres sources de chaleur similaires et à au moins 5 cm des fours électriques.
- N'exposez pas le produit directement à lumière du soleil et ne le laissez pas dans des environnements humides.
- Votre produit nécessite une circulation d'air adéquate pour fonctionner efficacement. S'il est placé dans une alcôve, n'oubliez pas de laisser un espace d'au moins 5 cm entre l'appareil, le plafond, la paroi arrière et les parois latérales.
- S'il est placé dans une alcôve, n'oubliez pas de laisser un espace d'au moins 5 cm entre l'appareil, le plafond, la paroi arrière et les parois latérales. Vérifiez que l'élément de protection d'espace de la façade arrière est présent à son emplacement (au cas où il est fourni avec l'appareil). Si l'élément n'est pas disponible, perdu ou tombé, positionnez

l'appareil de manière à laisser un espace d'au moins 5 cm entre la surface arrière de l'appareil et les murs de la pièce. L'espace prévu à l'arrière est important pour le fonctionnement efficace de l'appareil.

- Ne placez pas le réfrigérateur dans des environnements avec des températures inférieures à -5 °C.

3.2. Fixation des cales en plastique

Utilisez les cales en plastiques fournies avec le réfrigérateur pour créer une circulation d'air suffisante entre le réfrigérateur et le mur.

1. Pour fixer les cales, retirez les vis du réfrigérateur et utilisez celles fournies avec les cales,

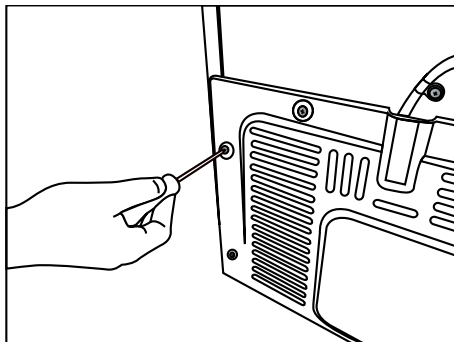

2. Fixez 2 cales en plastique sur le couvercle de ventilation tel qu'illustré par l'image.

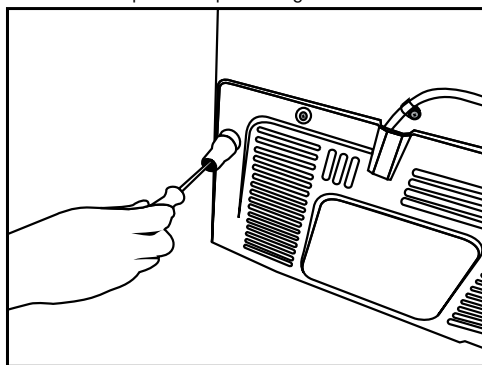

Installation

3.3. Réglage des pieds

Si le réfrigérateur n'est pas équilibré, réglez les pieds avant en les tournant vers la gauche ou la droite.

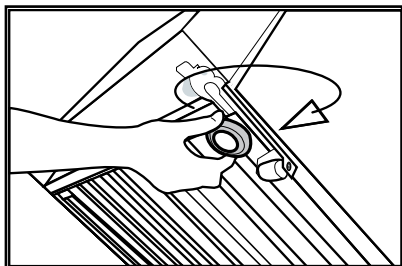

3.4. Branchement électrique

AVERTISSEMENT : Ne branchez pas le réfrigérateur sur une rallonge ou une multiprise.

AVERTISSEMENT : Les câbles d'alimentation endommagés doivent être remplacés par le service agréé.

i Lorsque deux réfrigérateurs sont installés côte à côte, ils doivent être séparés par au moins 4 cm.

- Notre entreprise ne sera pas tenue responsable de tout dommage résultant de l'utilisation de l'appareil sans prise de mise à la terre ou branchement électrique conforme à la norme nationale en vigueur.
- Gardez la fiche du câble d'alimentation à portée de main après l'installation.
- N'utilisez pas de fiches multiples avec ou sans câble d'extension entre la prise murale et le réfrigérateur.

3.5. Raccordement à l'approvisionnement d'eau

(En option)



AVERTISSEMENT : Débranchez le réfrigérateur et la pompe à eau (si disponible) pendant le raccordement.

Les raccords d'approvisionnement en eau, du filtre et de la bonbonne du réfrigérateur doivent être installés par le service agréé.

Le réfrigérateur peut être raccordé à une bonbonne ou directement à un système d'approvisionnement, selon le modèle. Pour ce faire, le tuyau d'eau doit d'abord être raccordé au réfrigérateur.

Vérifiez que les pièces suivantes sont fournies avec votre modèle de réfrigérateur:

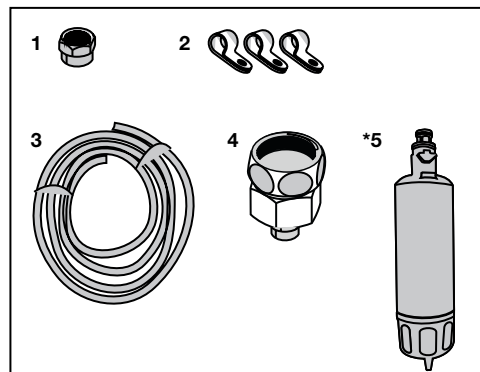

1. Joint (1 pièce) : utilisé pour fixer le tuyau d'eau à l'arrière du réfrigérateur.
2. Collier de serrage (3 pièces) : utilisé pour fixer le tuyau d'eau au mur.
3. Tuyau d'eau (1 pièce, 5 mètres de diamètre, 1/4 po) : utilisé pour le raccordement à l'approvisionnement d'eau.
4. Adaptateur du robinet (1 pièce) : contient un filtre poreux, utilisé pour le raccordement au réseau d'approvisionnement d'eau froide.

Installation

5. Filtre à eau (1 pièce, *en option) : utilisé pour raccorder le réseau d'approvisionnement d'eau au réfrigérateur. Le filtre à eau n'est pas nécessaire si le raccordement d'une bonbonne d'eau est prévu.

3.6. Raccordement du tuyau d'eau à l'appareil

Pour raccorder le tuyau d'eau au réfrigérateur, suivez les instructions suivantes :

1. Retirez le joint de l'adaptateur de l'embout du tuyau à l'arrière du réfrigérateur et faites passer le tuyau à travers le joint.

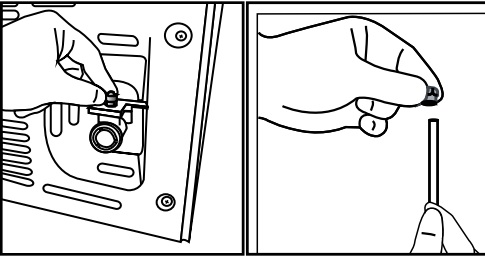

2. Poussez fermement le tuyau d'eau et raccordez l'adaptateur de l'embout du tuyau.

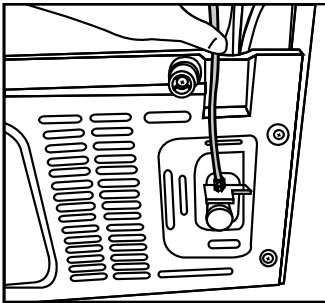

3. Serrez le joint à la main pour fixer l'adaptateur de l'embout du tuyau. Vous pouvez également serrer le joint avec une clé serre-tube ou des pinces.

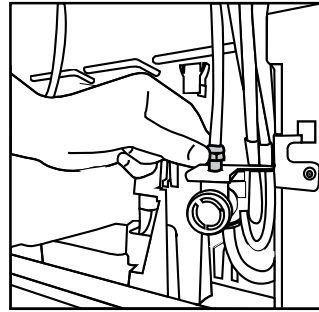

3.7. Raccordement au réseau d'approvisionnement d'eau

(En option)

Pour utiliser le réfrigérateur en le raccordant à un réseau d'approvisionnement d'eau froide, il faut raccorder un robinet de 1/2 po au réseau de votre domicile. Si le raccord n'est pas disponible ou en cas d'incertitude, consultez un plombier expérimenté.

1. Détachez le joint (1) de l'adaptateur du robinet (2).

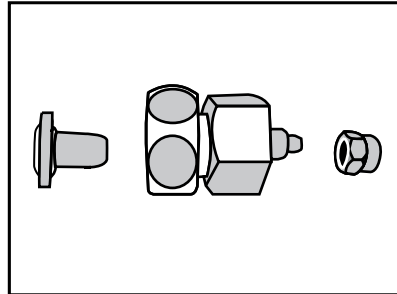

2. Raccordez l'adaptateur du robinet à la vanne d'arrêt du réseau d'approvisionnement d'eau.

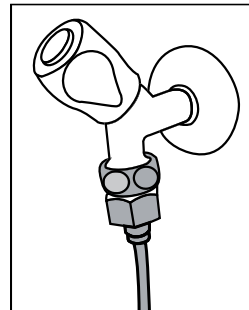

3. Fixez le joint autour du tuyau d'eau.

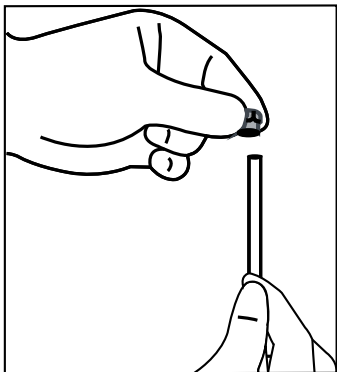

4. Fixez le joint à l'adaptateur du robinet et serrez à la main ou à l'aide d'un outil.

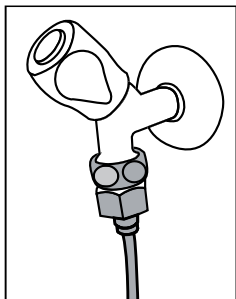

5. Pour éviter tout dommage, décalage ou débranchement accidentel du tuyau, utilisez les agrafes fournies pour fixer le tuyau d'eau de manière convenable.

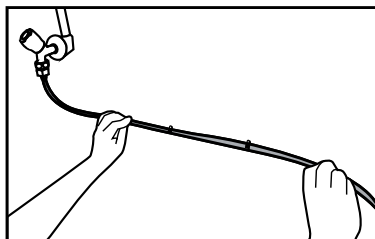

AVERTISSEMENT : Après l'ouverture du robinet, vérifiez chaque extrémité du tuyau d'eau et assurez-vous qu'il n'y a pas de fuite. En cas de fuite, fermez la vanne et serrez tous les raccords avec une clé serre-tube ou des pinces.

3.8. Pour les réfrigérateurs utilisant une bonbonne d'eau

(En option)

Pour installer une bonbonne d'eau pour l'approvisionnement de votre réfrigérateur, veuillez utiliser la pompe à eau recommandée par le service agréé.

1. Raccordez une extrémité du tuyau d'eau fourni avec la pompe au réfrigérateur (voir section 3.6) et suivez les instructions ci-après.

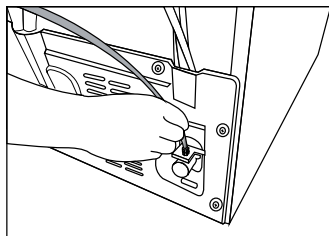

2. Raccordez l'autre extrémité du tuyau d'eau à la pompe à eau en poussant le tuyau à l'intérieur de l'orifice d'entrée de la pompe.

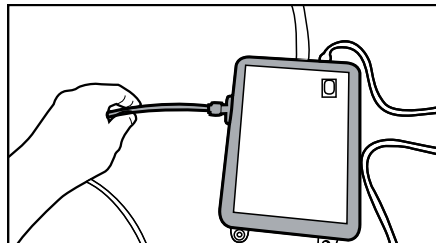

3. Placez et fixez le tuyau de la pompe à l'intérieur de la bonbonne.

Installation

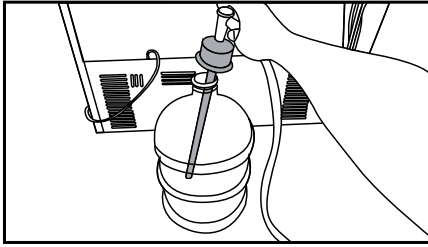

4. Une fois le raccordement effectué, branchez et mettez en marche la pompe à eau.



Patientez 2 à 3 minutes après la mise en marche de la pompe pour atteindre l'efficacité souhaitée.



Consultez également le manuel d'utilisation de la pompe pour le raccordement au réseau d'approvisionnement d'eau.



Lorsque vous utilisez une bonbonne d'eau, l'emploi du filtre n'est pas nécessaire.

3.9 Filtre à eau

(En option)

Le réfrigérateur peut posséder un filtre interne ou externe, selon le modèle. Pour fixer le filtre à eau, suivez les instructions suivantes.

3.9.1. Fixation du filtre externe au mur (en option)



AVERTISSEMENT : Ne fixez pas le filtre sur le réfrigérateur.

Vérifiez que les pièces suivantes sont fournies avec votre modèle de réfrigérateur:

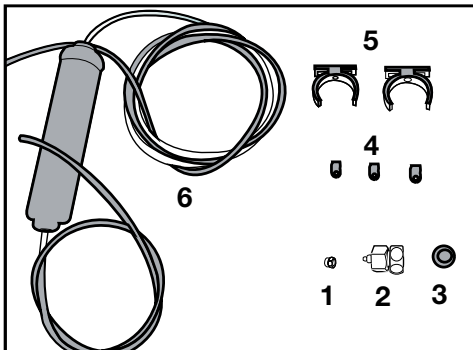

1. Joint (1 pièce) : utilisé pour fixer le tuyau d'eau à l'arrière du réfrigérateur.
2. Adaptateur du robinet (1 pièce) : utilisé pour le raccordement au réseau d'approvisionnement d'eau froide.
3. Filtre poreux (1 pièce)
4. Collier de serrage (3 pièces) : utilisé pour fixer le tuyau d'eau au mur.
5. Accessoires de raccordement du filtre (2 pièces) : utilisés pour fixer le filtre au mur.
6. Filtre à eau (1 pièce) : utilisé pour raccorder le réseau d'approvisionnement d'eau au réfrigérateur. Le filtre à eau n'est pas nécessaire si le raccordement d'une bonbonne d'eau est prévu.

1. Raccordez l'adaptateur du robinet à la vanne d'arrêt du réseau d'approvisionnement d'eau.

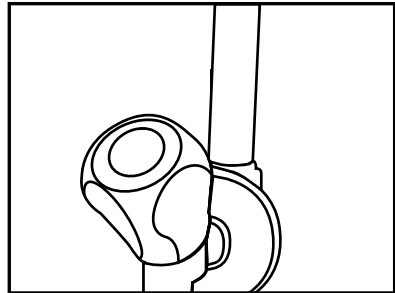

2. Localisez l'endroit de fixation du filtre externe. Fixez les accessoires de raccordement du filtre (5) au mur.

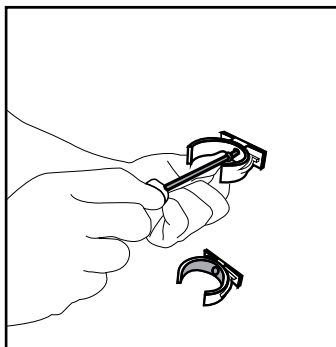

3. Fixez le filtre en position verticale sur les accessoires de raccordement, tel qu'illustré sur l'étiquette. (6).

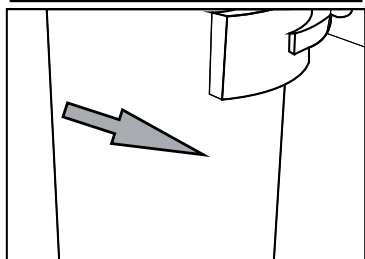
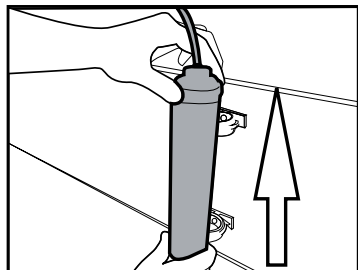

4. Fixez le tuyau d'eau en le tirant du dessus du filtre jusqu'à l'adaptateur de raccordement d'eau du réfrigérateur (voir Section 3.6).

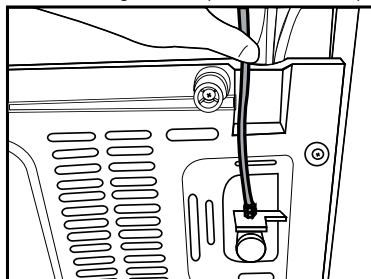

Une fois le raccordement effectué, l'installation devrait être semblable à l'image ci-dessous.

Conduite d'eau :

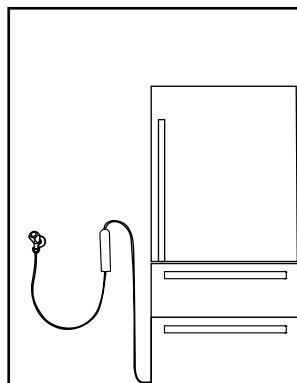

Conduite de la bonbonne :

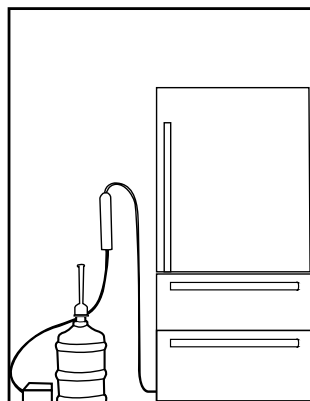

3.9.2. Filtre interne

Le filtre interne livré avec l'appareil n'est pas installé à la livraison. Pour l'installation du filtre, bien vouloir lire attentivement les instructions ci-après.

1. Le voyant « **Ice Off** » (Désactivation de la préparation de glace) doit être activé au moment de l'installation du filtre. Passez du mode marche et au mode arrêt en appuyant sur la **touche** « Ice » (glace).

Installation

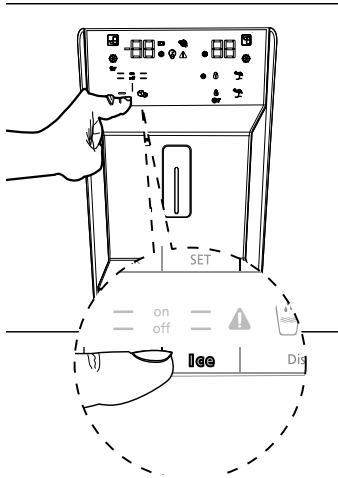

2. Retirez le couvercle de dérivation du filtre en le tirant.



Quelques gouttes d'eau pourraient s'écouler après le retrait du couvercle, c'est tout à fait normal.

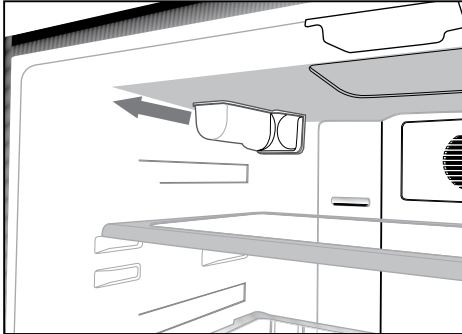

3. Placez le couvercle du filtre dans le mécanisme et poussez-le pour verrouiller.

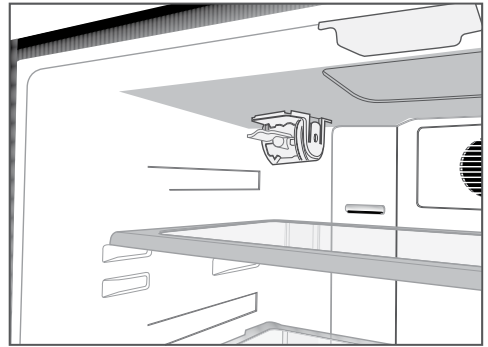

4. Pour annuler le mode « **Ice off** » (Désactivation de la préparation de glace), appuyez à nouveau sur la touche « **Ice** » (glace) de l'écran.



Le filtre purifiera l'eau de certains corps étrangers. Mais il n'éliminera pas les micro-organismes.



Le filtre doit être remplacé tous les 6 mois.

4 Préparation

4.1. Moyens d'économiser l'énergie



Il est dangereux de connecter l'appareil aux systèmes électroniques d'économie d'énergie, ils pourraient l'endommager.

- Pour un appareil amovible, 'cet appareil de réfrigération n'est pas conçu pour être utilisé comme un appareil à encastrer'.
- Ne laissez pas la porte du réfrigérateur ouverte longtemps.
- Ne conservez pas des aliments ou des boissons chauds dans le réfrigérateur.
- Ne surchargez pas le réfrigérateur, l'obstruction du flux d'air interne réduira la capacité de réfrigération.
- Pour conserver le maximum d'aliments dans le compartiment congélateur de votre réfrigérateur, enlevez l'étagère supérieure et placez-la au-dessus de la grille métallique. Les valeurs du volume net et de la consommation d'énergie spécifiées sur l'étiquette du réfrigérateur ont été mesurées après retrait de l'étagère supérieure du compartiment congélateur ainsi que du bac à glaçons, qui peuvent être facilement retirés manuellement. Il est fortement recommandé d'utiliser le tiroir inférieur lors du chargement.
- Selon les caractéristiques de l'appareil, le dégivrage des aliments congelés dans le compartiment réfrigérateur assurera l'économie d'énergie et la préservation de la qualité des aliments.
- Veuillez-vous assurer que les aliments ne sont pas en contact direct avec le capteur de température du compartiment réfrigérateur décrit ci-après.
- Les aliments doivent être stockés dans les étagères à l'intérieur du compartiment congélateur afin de réaliser des économies d'énergie et de conserver les aliments dans un meilleur environnement.
- Les conditionnements des aliments ne doivent pas entrer en contact avec le capteur de température situé dans le compartiment

congélateur. La consommation d'énergie pourrait augmenter si les conditionnements entraient en contact avec le contact de température.

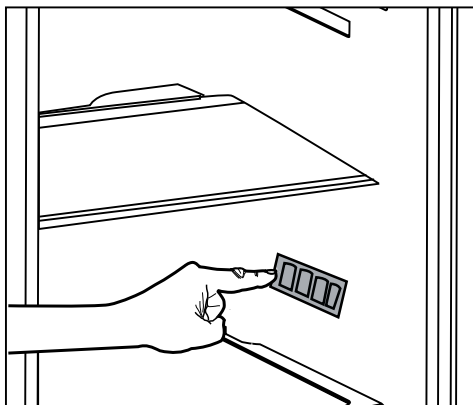

4.2. Première utilisation

Avant d'utiliser votre réfrigérateur, assurez-vous que les installations nécessaires sont conformes aux instructions des sections « Instructions en matière de sécurité et d'environnement » et « Installation ».

- Laissez l'appareil vide en marche pendant 6 heures, et ne l'ouvrez pas sauf en cas de nécessité absolue.



Un son retentit à l'activation du compresseur. Il est également normal d'entendre ce son lorsque le compresseur est inactif, en raison des liquides et des gaz comprimés présents dans le système de réfrigération.



Il est normal que les bords avant du réfrigérateur soient chauds. Ces parties doivent en principe être chaudes afin d'éviter la condensation.



Dans certains modèles, le panneau indicateur se met automatiquement en veilleuse 5 minutes après la fermeture de la porte. Il s'active à nouveau lorsque la porte est ouverte ou lorsqu'on appuie sur n'importe quelle touche.

5 Utilisation de l'appareil

5.1. Bandeau indicateur

Les panneaux indicateurs varient en fonction du modèle de votre appareil.

Les fonctions sonores et visuelles dudit panneau vous aident à utiliser votre réfrigérateur.

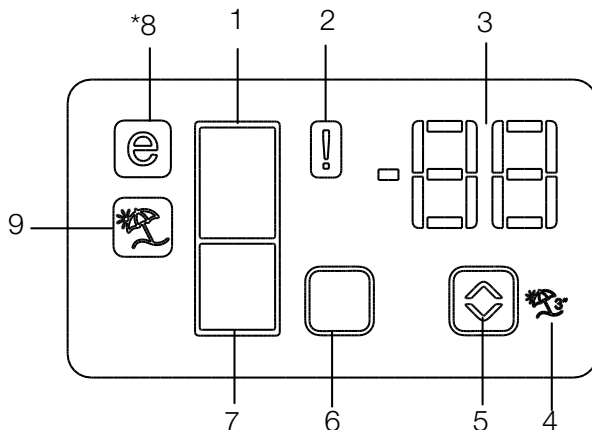

1. Indicateur du compartiment réfrigérateur
2. Indicateur de dysfonctionnements
3. Indicateur de température
4. Touche de la fonction Vacances
5. Bouton de réglage de température
6. Touche de sélection du compartiment
7. Indicateur du compartiment congélateur
8. Indicateur mode Économie
9. Indicateur de Fonction Vacances

***en option**



***en option** : Les chiffres présentés dans ce guide sont à titre indicatif et peuvent ne pas correspondre à votre appareil. Si votre appareil ne dispose pas des parties citées, alors l'information s'applique à d'autres modèles.

Utilisation de l'appareil

1. Indicateur du compartiment réfrigérateur

La lampe du compartiment réfrigérateur s'allume au moment du réglage de la température dans ce compartiment.

2. Indicateur d'état de dysfonctionnement

Ce capteur s'active quand le réfrigérateur ne refroidit pas correctement ou en cas de panne du capteur. Lorsque cet indicateur est actif, l'indicateur du compartiment congélateur affichera l'inscription « E » et, l'indicateur du compartiment réfrigérateur affichera ces chiffres « 1, 2, 3 ... » etc. Ces chiffres renseignent le service d'entretien sur le dysfonctionnement. (⚠)

3. Indicateur de température

Il indique la température des compartiments congélateur et réfrigérateur.

4. Bouton de la fonction Vacances

Pour activer cette fonction, appuyez pendant 3 secondes sur le bouton Vacances. Lorsque la fonction Vacances est activée, l'indicateur de température du compartiment réfrigérateur affichera l'inscription « - - » et, le processus de réfrigération ne fonctionnera pas dans le compartiment réfrigérateur. Cette fonction n'est pas appropriée pour la conservation d'aliments dans le compartiment réfrigérateur. D'autres compartiments continuent de refroidir, à leur température de réglage.

Appuyez à nouveau sur le bouton **Vacances** (🏖) pour annuler cette fonction.

5. Bouton de réglage de température

Les températures des compartiments respectifs varient de -24 °C à -18 °C et de 8 °C à 1 °C. (🌡)

6. Bouton de sélection du compartiment

Utilisez la touche de sélection du compartiment réfrigérateur pour basculer entre les compartiments réfrigérateur et congélateur. (☐)

7. Indicateur du compartiment congélateur

La lampe du compartiment congélateur s'allume au moment du réglage de la température dans ce compartiment.

8. Indicateur mode Économie

Il signale que le réfrigérateur fonctionne en mode économie d'énergie. Cet indicateur s'active lorsque la température du compartiment congélateur est à -18 °C. (🌡)

9. Indicateur de Fonction Vacances

Il signale l'activation de la fonction Vacances. (🏖)

Utilisation de l'appareil

Écran de contrôle en façade

L'écran de contrôle à commande tactile vous permet de régler la température sans ouvrir la porte de votre réfrigérateur. Vous n'avez qu'à appuyer sur le bouton correspondant avec un doigt pour régler la température..

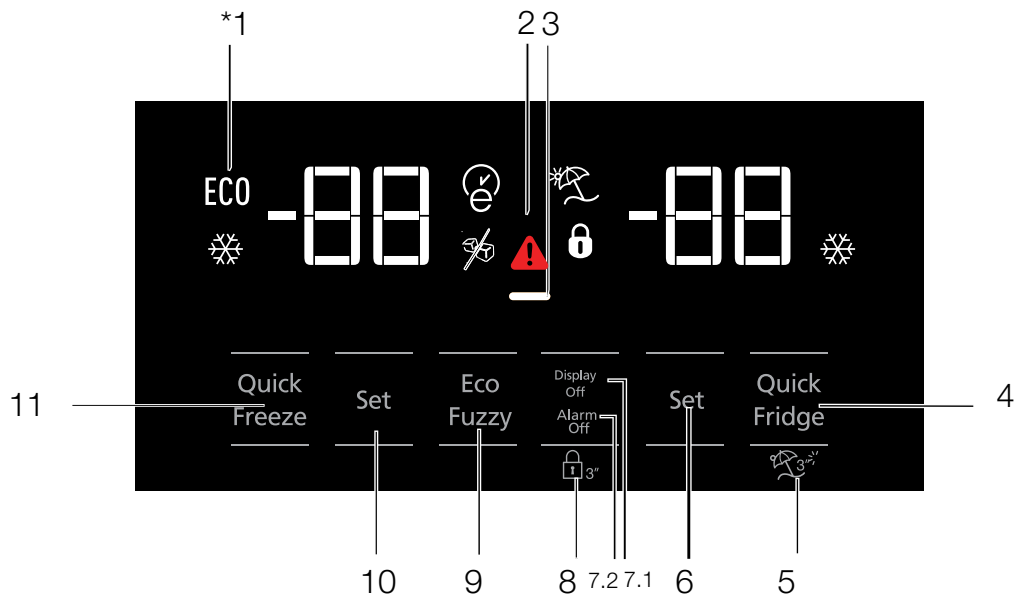

- 1- Indicateur mode Eco
- 2- Indicateur de dysfonctionnement
- 3- Indicateur fonction Économie d'énergie (Arrêt de l'affichage)
- 4- Réfrigération rapide
- 5- Mode Vacances
- 6- Réglage de la température du compartiment réfrigérateur
- 7- Économie d'énergie (voyant éteint) / Avertissement d'alarme désactivée
- 8- Verrouillage du clavier
- 9- Eco-fuzzy
- 10- Réglage de la température du compartiment congélateur
- 11- Congélation rapide



***en option :** Les chiffres présentés dans ce guide sont à titre indicatif et peuvent ne pas correspondre à votre appareil. Si votre appareil ne dispose pas des parties citées, alors l'information s'applique à d'autres modèles.

Utilisation de l'appareil

1. Indicateur mode Eco

Ce voyant s'allume lorsque le compartiment congélateur est réglé à -18 °C, paramètre le plus économique. L'indicateur d'utilisation économique (ECO) s'éteindra à la sélection de la fonction réfrigération ou congélation rapide.

2. Indicateur de dysfonctionnement

Cet indicateur (⚠) s'allume en cas de défaut de thermique ou d'alertes de défaillance. Ce voyant s'allume en cas de coupure d'électricité, de défaut de température élevée et d'avertissements d'erreur. Au cours des coupures d'électricité prolongées, la température maximale du compartiment congélateur s'affiche sur l'écran numérique. Après avoir contrôlé les aliments dans le compartiment congélateur, appuyez sur le bouton de désactivation de l'alarme pour annuler l'avertissement.

3. Indicateur fonction Économie d'énergie (Arrêt de l'affichage)

Si les portes de l'appareil restent fermées pendant longtemps, la fonction Économie d'énergie s'active automatiquement et le symbole d'Économie d'énergie s'allume. Si la fonction Économie d'énergie est activée, tous les symboles de l'écran hormis celui de l'Économie d'énergie s'éteindront. Si vous appuyez sur un bouton quelconque ou ouvrez la porte lorsque la Fonction Économie d'énergie est activée, cette fonction sera désactivée et les symboles qui se trouvent à l'écran redeviendront normaux.

La fonction Économie d'énergie est activée à la sortie de l'appareil de l'usine et ne peut être annulée.

4. Réfrigération rapide

Lorsque la fonction réfrigération rapide est activée, l'indicateur de réfrigération rapide (❄) s'allume et l'indicateur de réglage de température du compartiment réfrigérateur affiche le chiffre 1. Appuyez à nouveau sur le bouton réfrigération rapide pour annuler cette

fonction. L'indicateur de réfrigération rapide s'éteint et retourne au réglage normal. La fonction réfrigération rapide s'annule automatiquement après une heure, sauf si l'utilisateur le fait. Pour réfrigérer une grande partie d'aliments frais, appuyez sur la touche réfrigération rapide avant de mettre les aliments dans le compartiment réfrigérateur.

5. Mode Vacances

Pour activer la fonction Vacances, appuyez sur la (🌴) pendant 3 secondes, l'indicateur mode Vacances (🌴) s'allume. Lorsque la fonction Vacances est activée, l'indicateur de température du compartiment réfrigérateur affichera l'inscription « - - » et, le processus de réfrigération ne fonctionnera pas dans le compartiment réfrigérateur. Cette fonction n'est pas appropriée pour la conservation d'aliments dans le compartiment réfrigérateur. D'autres compartiments continuent de refroidir, à leur température de réglage.

Appuyez à nouveau sur la touche **fonction Vacances** pour annuler cette fonction.

6. Réglage de la température du compartiment réfrigérateur

Après avoir appuyé sur la, la température du compartiment réfrigérateur peut être réglée respectivement à 8, 7, 6, 5, 4, 3, 2 et 1. (📺)

7.1 Économie d'énergie (voyant éteint)

Appuyez sur la touche (⏻) pour activer le voyant économie d'énergie (⏻) ainsi que cette fonction. L'activation de ladite fonction désactive tout autre voyant sur l'écran. Lorsque cette fonction est utilisée, la pression sur une touche quelconque ou l'ouverture de la porte entraînent sa désactivation et les voyants allumés retournent à la normale. Appuyez à nouveau sur la touche (⏻) pour désactiver le voyant et la fonction économie d'énergie.

7.2 Avertissement d'alarme désactivée

En cas de coupure d'électricité/d'alarme de température élevée, appuyez sur le bouton d'alarme désactivée pour annuler l'alarme, après avoir inspecté les aliments placés dans le compartiment congélateur.

Utilisation de l'appareil

8. Verrouillage du clavier

Appuyez sur la touche de verrouillage (🔒) du clavier pendant 3 secondes. Le voyant de verrouillage du clavier (🔒) s'allume et le verrouillage du clavier s'active. Les touches sont inactives lorsque le clavier est verrouillé. Appuyez à nouveau sur la touche de verrouillage du clavier pendant 3 secondes.

Le voyant de verrouillage du clavier s'éteint et le clavier est déverrouillé.

Appuyez sur la touche de **verrouillage du clavier** (🔒) pour éviter de changer les réglages de température du réfrigérateur.

9. Eco-fuzzy

Pour activer cette fonction, appuyez sur la touche eco-fuzzy pendant 1 seconde. À l'activation de cette fonction, le congélateur passe en mode économie après 6 heures environ et l'indicateur d'utilisation économique s'allume. Pour désactiver la fonction eco-fuzzy (🌿), appuyez sur la touche de cette fonction pendant 3 secondes.

L'indicateur s'allume après 6 heures lorsque la fonction eco-fuzzy est active.

10. Réglage de la température du compartiment congélateur

La température du compartiment congélateur est réglable. La pression de la permet de régler la température du compartiment congélateur à -18, -19, -20, -21, -22, -23 et -24. (🌡️)

11. Congélation rapide

Pour une congélation rapide, appuyez sur la, l'indicateur de congélation rapide (❄️) s'allumera.

Lorsque la fonction de congélation rapide est activée, l'indicateur de congélation rapide s'allume et l'indicateur de réglage de température du compartiment de congélation affiche le chiffre -27. Appuyez à nouveau sur cette touche (❄️) pour annuler cette fonction. L'indicateur de congélation rapide s'éteint et retourne au réglage normal. La fonction congélation rapide s'annule automatiquement après 24 heures, sauf si l'utilisateur le fait avant. Pour congeler une grande partie d'aliments frais, appuyez sur la touche de congélation rapide, avant de mettre les aliments dans le compartiment congélateur.

Utilisation de l'appareil

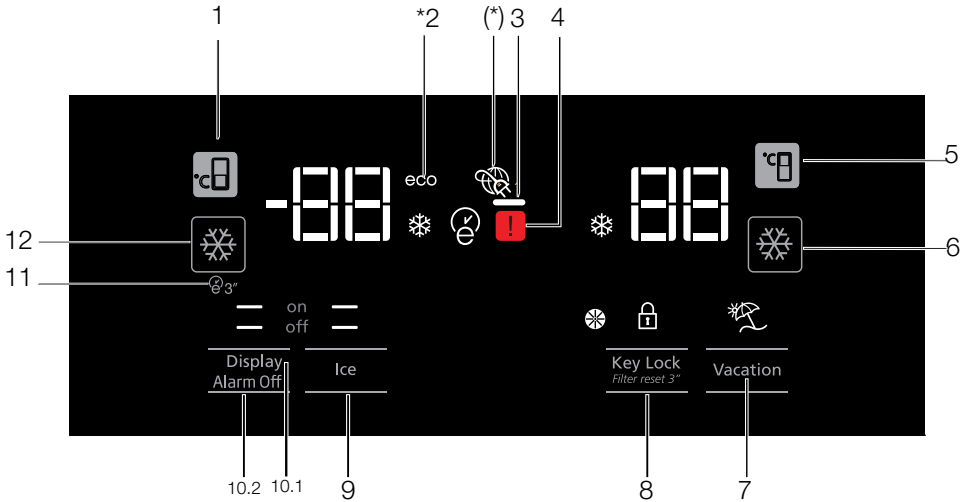

1. Réglage de la température du compartiment congélateur
2. Indicateur mode Eco
- 3- Fonction Économie d'énergie (Arrêt de l'affichage)
4. Indicateur de dysfonctionnement
5. Réglage de la température du compartiment réfrigérateur
6. Réfrigération rapide
7. Mode Vacances
8. Verrouillage du clavier/annulation d'alarme de remplacement du filtre
9. Marche/Arrêt du mode fabrication de glaçons
10. Bouton Marche/Arrêt de l'écran/ Avertissement d'alarme désactivée
11. Mode Autoeco
12. Congélation rapide



***en option :** Les chiffres présentés dans ce guide sont à titre indicatif et peuvent ne pas correspondre à votre appareil. Si votre appareil ne dispose pas des parties citées, alors l'information s'applique à d'autres modèles.

Utilisation de l'appareil

1. Réglage de la température du compartiment congélateur

Une pression sur le bouton , permet de définir la température du compartiment congélateur à -18, -19, -20, -21, -22, -23, -24, -18...

2. Indicateur mode Eco

Ce voyant s'allume lorsque le compartiment congélateur est réglé à -18 °C, paramètre le plus économique. L'indicateur d'utilisation économique (ECO) s'éteindra à la sélection de la fonction réfrigération ou congélation rapide.

3. Fonction Économie d'énergie (Arrêt de l'affichage)

Si les portes de l'appareil restent fermées pendant longtemps, la fonction Économie d'énergie s'active automatiquement et le symbole d'Économie d'énergie s'allume. Si la fonction Économie d'énergie est activée, tous les symboles de l'écran hormis celui de l'Économie d'énergie s'éteindront. Si vous appuyez sur un bouton quelconque ou ouvrez la porte lorsque la Fonction Économie d'énergie est activée, cette fonction sera désactivée et les symboles qui se trouvent à l'écran redeviendront normaux. La fonction Économie d'énergie est activée à la sortie de l'appareil de l'usine et ne peut être annulée.

4. Indicateur de dysfonctionnement



Ce voyant s'active si le réfrigérateur ne réfrigère pas correctement ou en cas de panne du capteur. 

Lorsque cet indicateur est activé, l'indicateur de la température du compartiment congélateur affichera « E » et l'indicateur de la température du compartiment réfrigérateur affichera les chiffres « 1,2,3 », etc. Ces chiffres renseignent le service d'entretien sur le dysfonctionnement.

5. Réglage de la température du compartiment réfrigérateur

Après avoir appuyé sur le bouton , la température du compartiment réfrigérateur peut être réglée à 8, 7, 6, 5, 4, 3, 2... respectivement.

6. Réfrigération rapide

Pour une réfrigération rapide, appuyez sur le  pour activer l'indicateur de la réfrigération rapide . Appuyez à nouveau sur ce bouton pour désactiver cette fonction.



Utilisez cette fonction lorsque vous placez les aliments frais dans le compartiment réfrigérateur ou pour réfrigérer rapidement les aliments. Lorsque cette fonction est activée, le réfrigérateur la met en œuvre pendant 1 heure.

7. Mode Vacances

Lorsque la fonction Vacances  est activée, l'indicateur de température du compartiment réfrigérateur affichera l'inscription « - - » et, le processus de réfrigération ne fonctionnera pas dans le compartiment réfrigérateur. Cette fonction n'est pas appropriée pour la conservation d'aliments dans le compartiment réfrigérateur. D'autres compartiments continuent de refroidir, à leur température de réglage.



Appuyez à nouveau sur le bouton **Fonction Vacances** pour annuler cette fonction. 

8. Verrouillage du clavier/annulation d'alarme de remplacement du filtre



Appuyez sur le bouton de verrouillage  du clavier pour activer cette fonction. Vous pouvez également utiliser cette fonction pour éviter de changer les réglages de température du réfrigérateur. Le filtre du réfrigérateur doit être remplacé tous les 6 mois. Si vous suivez les instructions données dans la section 5.2, le réfrigérateur calculera automatiquement la période restante et l'indicateur d'alerte de remplacement du filtre  s'allumera à l'expiration du filtre.

Appuyez sur le bouton  pendant 3 secondes pour éteindre le voyant d'alerte du filtre.

9. Marche/Arrêt du mode fabrication de glaçons

Appuyez sur le bouton  pour annuler (off ) ou activer (on ) la préparation de la glace.

10. 1 Marche/Arrêt de l'écran

Appuyez sur le bouton pour annuler ( off) ou activer ( on) la mise en marche/arrêt de l'écran.

10.2 Avertissement d'alarme désactivée

En cas de coupure d'électricité/d'alarme de température élevée, appuyez sur le bouton d'alarme désactivée pour annuler l'alarme, après avoir inspecté les aliments placés dans le compartiment congélateur.

11. Mode Autoeco

Appuyez sur le bouton auto eco (🌿), pendant 3 secondes pour activer cette fonction. Si la porte reste fermée pendant longtemps lorsque cette fonction est activée, la partie réfrigérateur basculera en mode économique. Appuyez à nouveau sur ce bouton pour désactiver cette fonction.

L'indicateur s'allume après 6 heures lorsque la fonction auto eco est activée. (🌿)

12. Congélation rapide

Appuyez sur le bouton (❄️) pour une congélation rapide. Appuyez à nouveau sur ce bouton pour désactiver cette fonction.

5.2. Compartiment zéro degré

(En option)

Utilisez ce compartiment pour conserver de l'épicerie fine à des températures faibles, ou des produits carnés destinés à une consommation immédiate. Ne placez pas de fruits et de légumes dans ce compartiment.

Vous pouvez augmenter le volume interne de l'appareil en retirant l'un des compartiments zéro degré.

Pour ce faire, tirez simplement vers l'avant, soulevez et tirez vers l'extérieur.

5.3. Bac à légumes

Le bac à légumes du réfrigérateur est conçu pour conserver les légumes frais en préservant l'humidité. Pour cela, la circulation de la totalité de l'air froid est intensifiée dans le bac à légumes. Conservez les fruits et les légumes dans ce compartiment. Conservez séparément les légumes verts et les fruits pour prolonger leur durée de vie.

Utilisation de l'appareil

5.4. Lumière bleue/HarvestFresh

***Peut ne pas être disponible sur tous les modèles**

À propos de la lumière bleue,

Les fruits et légumes stockés dans les bacs à légumes éclairés par une lumière bleue continuent leur photosynthèse grâce à l'effet de longueur d'onde de la lumière bleue et préservent ainsi leur teneur en vitamine.

À propos de HarvestFresh,

Les fruits et légumes conservés dans les bacs à légumes éclairés par la technologie HarvestFresh conservent leurs vitamines plus longtemps grâce aux lumières bleues, vertes, rouges et aux cycles d'obscurité, qui simulent un cycle de jour.

Si vous ouvrez la porte du réfrigérateur lorsque la technologie HarvestFresh a activé la période d'obscurité, le réfrigérateur le détectera automatiquement et activera la lumière bleue, verte ou rouge afin d'éclairer le bac à légumes à votre convenance. Une fois que vous avez fermé la porte du réfrigérateur, la période d'obscurité se poursuit, représentant ainsi la nuit dans un cycle de jour.

5.5. Description et nettoyage du filtre à odeurs

(En option)

Le filtre à odeurs empêche la formation d'odeurs désagréables dans votre réfrigérateur.

1. Tirez vers le bas le couvercle dans lequel le filtre à odeurs est installé et enlevez-le tel qu'illustré.
2. Exposez le filtre à la lumière directe du soleil pendant un jour. Cela contribuera à nettoyer le filtre.
3. Remettez le filtre à sa place.



Le filtre à odeurs doit être nettoyé une fois l'an.

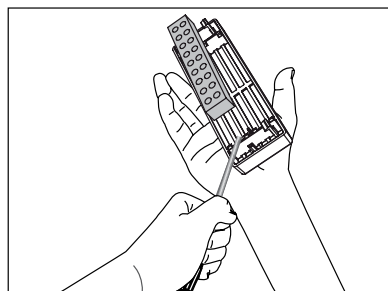
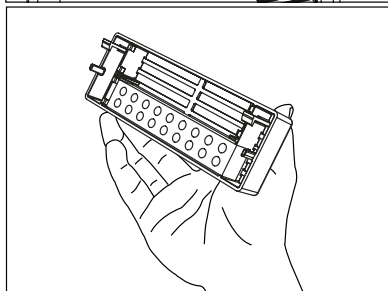
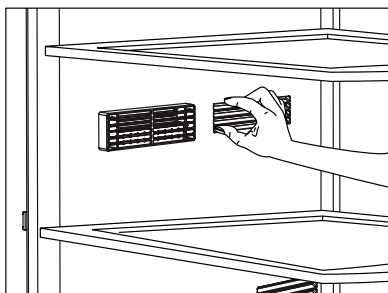

Utilisation de l'appareil

5.6. Tiroir télescopique

Veillez à ne pas mettre une partie de votre corps (mains, pieds, etc.) entre les parties amovibles pendant l'utilisation du tiroir afin d'éviter d'éventuelles blessures.

Vous pouvez retirer la cloison du tiroir tel qu'illustré au moment du nettoyage.

Vous pouvez enlever les tiroirs uniquement pour les nettoyer. Il n'est pas du tout possible de regrouper les tiroirs à leurs places respectives après les avoir chargé d'aliments lorsqu'ils sont retirés.

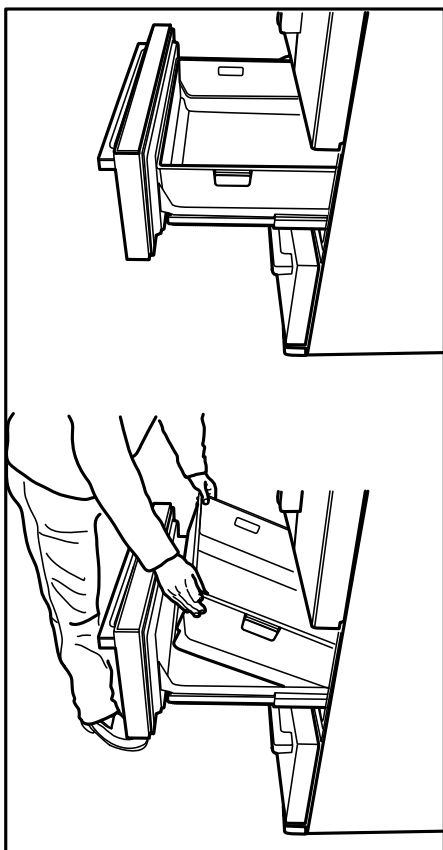

5.7. Ioniseur

(En option)

Le système d'ioniseur dans le conduit d'air du compartiment réfrigérateur sert à ioniser l'air. L'émission d'ions négatifs va éliminer les bactéries et les autres molécules à l'origine des odeurs contenues dans l'air.

5.8. Machine à glaçons

(En option)

La machine à glaçons n'est pas amovible. Un bac à glace doit être placé au bas de la machine à glaçons.

5.9. Bac à glace

(En option)

Veillez lire attentivement les précautions d'utilisation sur le bac à glace. Le bac à glace permet de recueillir les cubes de glace de la machine à glaçons. Ne versez pas d'eau dedans pour faire de la glace car cela pourrait l'endommager. Le bac à glace n'est pas prévu pour y entreposer des aliments.

Ne changez pas le bac à glace de place.

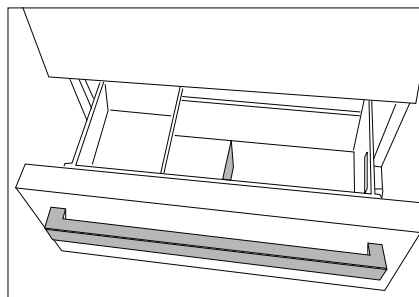
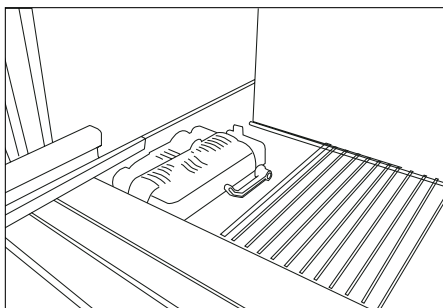

5.10. Section centrale modulable

La section modulable centrale est destinée à empêcher l'air froid de l'intérieur de réfrigérateur de s'échapper.

Un scellement est fourni lorsque les joints d'étanchéité qui se trouvent sur la porte se retrouvent à la surface de la section centrale modulable quand les portes du compartiment réfrigérateur sont fermées.

Une autre explication à l'adoption d'une section centrale modulable est que cela permet d'augmenter le volume net du compartiment de réfrigération. Les sections centrales standards occupent un volume inutilisable dans le réfrigérateur.

La section centrale modulable est fermée lorsque la porte gauche du compartiment réfrigérateur est également fermée.

Elle ne doit pas s'ouvrir manuellement. Elle se déplace sous le contrôle des pièces en plastique de la carrosserie lorsque la porte est fermée.

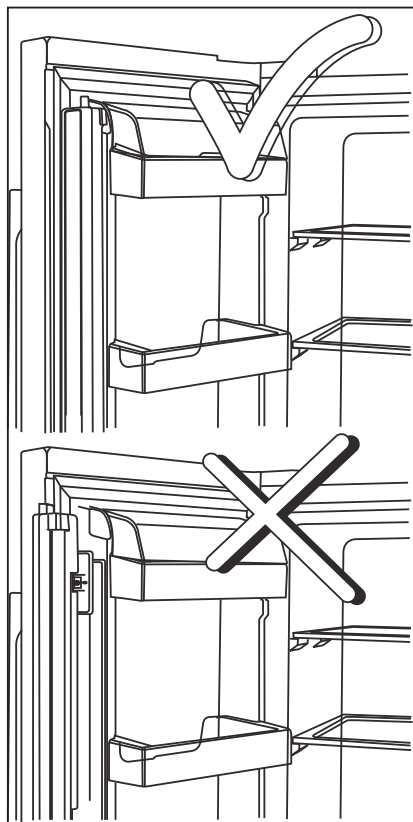

5.11. Appareil à glaçons

(En option)

Le bac à glaçons vous permet d'obtenir facilement de la glace.

Utilisation de l'appareil à glaçons

1. Retirez l'appareil à glaçons du compartiment congélateur.
2. Remplissez-le d'eau.
3. Remettez-le dans le compartiment congélateur. Après environ deux heures, vous obtenez des glaçons.
4. Retirez l'appareil à glaçons du compartiment congélateur et tordez-le contre la plaque de service. Vous pourrez alors enlever facilement les glaçons.

5.12. Bac à légumes à humidité contrôlée

(En option)

Grâce à la fonction de contrôle de l'humidité, la quantité d'humidité de légumes et de fruits est maintenue sous contrôle. Cette fonction assure également une période de fraîcheur prolongée pour les aliments.

Il est recommandé de ne pas conserver les légumes à feuilles vertes, tels que les feuilles de laitue, les épinards, ainsi que les légumes similaires générant une perte d'humidité, sur leurs racines, mais en position horizontale dans le bac à légumes, autant que possible.

Lorsque vous stockez les légumes, placez les légumes lourds et durs au fond du bac et les légumes légers et doux au-dessus, en tenant compte des poids spécifiques de légumes.

Ne placez pas les légumes dans le bac à légumes lorsqu'ils sont encore dans les sacs en plastique. Lorsque vous les laissez dans les sacs en plastique, ces légumes pourrissent en un laps de temps. En cas de mélange de légumes non recommandé, utilisez des matériaux d'emballage tels que le papier qui possède une certaine porosité en termes d'hygiène.

Évitez de placer des fruits qui ont une production de gaz à haute teneur en éthylène tels que la poire, l'abricot, la pêche et en particulier la pomme dans le même bac à légumes que d'autres légumes et fruits. Le gaz d'éthylène provenant de ces fruits pourrait accélérer la maturité d'autres légumes et fruits qui pourraient pourrir en un laps de temps.

Utilisation de l'appareil

5.13. Congélation des produits frais

- Pour conserver la qualité des aliments, les denrées placées dans le compartiment congélateur doivent être congelées le plus rapidement possible, à l'aide de la fonction de congélation rapide.
- Le fait de congeler les denrées à l'état frais prolongera la durée de conservation dans le compartiment congélateur.
- Emballez les aliments dans des emballages sous vide et scellez-les correctement.
- Assurez-vous que les aliments sont emballés avant de les placer dans le congélateur. Utilisez des récipients pour congélateur, du papier aluminium et du papier résistant à l'humidité, des sacs en plastique ou du matériel d'emballage similaire au lieu d'un papier d'emballage ordinaire.
- Marquez chaque emballage en y écrivant la date avant de le placer au congélateur. Ceci vous permettra de déterminer la fraîcheur de chaque paquet lors des ouvertures du congélateur. Mettez les aliments les plus anciens à l'avant pour vous assurer qu'ils sont utilisés en premier.
- Les aliments congelés doivent être utilisés immédiatement après le dégivrage et ne doivent pas être congelés à nouveau.
- Ne congelez pas des quantités importantes d'aliments en une fois.

5.14. Recommandations relatives à la conservation des aliments congelés

Le compartiment doit être réglé à -18 °C minimum.

1. Placez les aliments dans le congélateur le plus rapidement possible pour éviter leur dégivrage.
2. Avant de les faire dégivrer, vérifiez la « date d'expiration » sur l'emballage pour vous assurer de l'état des aliments.
3. Assurez-vous que l'emballage de l'aliment n'est pas endommagé.

5.15. Informations relatives au congélateur

Selon la norme CEI 62552, le congélateur doit être doté d'une capacité de congélation des aliments de 4.5 kg à une température inférieure ou égale à -18 °C en 24 heures pour chaque 100 litres du volume du compartiment congélateur.

Les aliments peuvent être préservés pour des périodes prolongées uniquement à des températures inférieures ou égales à -18 °C.

Vous pouvez garder les aliments frais pendant des mois (dans le congélateur à des températures inférieures ou égales à -18 °C).

Les aliments à congeler ne doivent pas être en contact avec ceux déjà congelés pour éviter un dégivrage partiel.

Réglage du compartiment congélateur	Paramètres du compartiment réfrigérateur	Descriptions
-18°C	4°C	Ceci est le paramètre par défaut recommandé.
-20,-22 ou -24°C	4°C	Ces réglages sont recommandés pour des températures ambiantes excédant 30 °C.
Congélation rapide	4°C	Utilisez-les pour congeler rapidement les aliments. L'appareil reviendra aux réglages précédents à la fin du processus.
Inférieure ou égale à -18°C	2°C	Utilisez ces réglages si vous estimez que le compartiment réfrigérateur n'est pas assez frais à cause de la température ambiante ou de l'ouverture fréquente de la porte.

Utilisation de l'appareil

Faites bouillir les légumes et filtrer l'eau pour prolonger la durée de conservation à l'état congelé. Placez les aliments dans des conditionnements hermétiques après filtrage et placez-les dans le congélateur. Les bananes, les tomates, les feuilles de laitue, le céleri, les oeufs durs, les pommes de terre et les aliments similaires ne doivent pas être congelés. Lorsque ces aliments sont congelés, seuls leur valeur nutritive et leur goût seront affectés de manière négative. Ces aliments ne peuvent devenir infectés au point de constituer un risque pour la santé humaine.

5.16. Disposition des denrées

Étagères du compartiment congélateur	Différentes denrées congelées comme de la viande, du poisson, des crèmes glacées, des légumes, etc.
Étagères du compartiment réfrigérateur	Les aliments contenus dans des casseroles, des plats couverts, des gamelles et les œufs (dans des gamelles)
Balconnets de la porte du compartiment réfrigérateur	Aliments emballés et de petite taille ou des boissons
Bac à légumes	Fruits et légumes
Compartiment des aliments frais	Épicerie fine (aliments pour petit déjeuner, produits carnés à consommer à court terme)

5.17. Alerte ouverture de porte

(En option)

Un signal sonore est émis si la porte de l'appareil reste ouverte pendant 1 minute. Le signal sonore s'arrête à la fermeture de la porte ou lorsqu'on appuie sur bouton de l'écran (si disponible).

5.18. Éclairage interne

L'éclairage interne utilise une lampe de type DEL. Contactez le service agréé pour tout problème lié à cette lampe.

L'éclairage interne de l'appareil n'est pas destiné à éclairer la maison. Il n'est pas adapté à un tel usage. L'éclairage interne des compartiments réfrigérateur ou congélateur permet de disposer en toute sécurité et de manière convenable les aliments dans le réfrigérateur.

L'ampoule ou les ampoules prévue(s) dans cet appareil n'est ou ne sont pas indiquée(s) pour l'éclairage de la pièce. Au contraire, elle(s) a (ont) été installée (s) uniquement dans le but d'aider l'utilisateur à introduire les denrées alimentaires dans le réfrigérateur/congélateur en toute sécurité et de façon confortable.

6 Entretien et nettoyage

Le nettoyage régulier du produit prolonge sa durée de vie.



AVERTISSEMENT: Débranchez l'alimentation avant de nettoyer le réfrigérateur.

- N'utilisez jamais d'outils pointus et abrasifs, de savon, de produits nettoyage domestiques, d'essence, de carburant, du cirage ou des substances similaires pour le nettoyage du produit.
- Pour des appareils qui ne sont pas de la marque No Frost, des gouttes d'eau et une couche de givre pouvant atteindre la largeur d'un doigt se forment sur la paroi arrière du compartiment réfrigérateur. Ne les nettoyez pas et évitez d'y utiliser de l'huile ou des produits similaires.
- Utilisez uniquement des tissus en microfibras légèrement mouillés pour nettoyer la surface externe de l'appareil. Les éponges et autres tissus de nettoyage sont susceptibles de rayer la surface.
- Faites dissoudre une cuillerée à café de bicarbonate dans de l'eau. Trempez un morceau de tissu dans cette eau et essorez-le. Nettoyez soigneusement l'appareil avec ce chiffon et ensuite avec un chiffon sec.
- Veillez à ne pas mouiller le logement de la lampe ainsi que d'autres composants électriques.
- Nettoyez la porte à l'aide d'un torchon humide. Retirez tous les aliments de l'intérieur afin de démonter la porte et les étagères du châssis.

Relevez les étagères de la porte pour les démonter. Nettoyez et séchez les étagères, puis refixez-les en les faisant glisser à partir du haut.

- N'utilisez pas d'eau contenant du chlore, ou des produits de nettoyage pour les surfaces externes et les pièces chromées de l'appareil. Le chlore entraîne la corrosion de ce type de surfaces métalliques.
- Évitez d'utiliser des objets tranchants ou abrasifs, du savon, des produits ménagers de nettoyage, des détergents, de l'essence, du benzène, de la cire, ect. ; autrement, les marques sur les pièces en plastique pourraient s'effacer et les pièces elles-mêmes pourraient présenter des déformations. Utilisez de l'eau tiède et un torchon doux pour nettoyer et sécher.

6.1. Prévention des mauvaises odeurs

À sa sortie d'usine, cet appareil ne contient aucun matériau odorant. Cependant, la conservation des aliments dans des sections inappropriées et le mauvais nettoyage de l'intérieur peuvent donner lieu aux mauvaises odeurs.

Pour éviter cela, nettoyez l'intérieur à l'aide de bicarbonate dissout dans l'eau tous les 15 jours.

- Conservez les aliments dans des récipients fermés. Des micro-organismes peuvent proliférer des récipients non fermés et émettre de mauvaises odeurs.
- Ne conservez pas d'aliments périmés ou avariés dans le réfrigérateur.

6.2. Protection des surfaces en plastique

Si de l'huile se répand sur les surfaces en plastique, il faut immédiatement les nettoyer avec de l'eau tiède, sinon elles seront endommagées.

7 Dépannage

Parcourez la liste ci-après avant de contacter le service de maintenance. Cela devrait vous éviter de perdre du temps et de l'argent. Cette liste répertorie les plaintes fréquentes ne provenant pas de vices de fabrication ou des défauts de pièces. Certaines fonctionnalités mentionnées dans ce manuel peuvent ne pas exister sur votre modèle.

Le réfrigérateur ne fonctionne pas.

- La prise d'alimentation n'est pas bien fixée. >>> Branchez-la en l'enfonçant complètement dans la prise.
- Le fusible branché à la prise qui alimente l'appareil ou le fusible principal est grillé. >>> Vérifiez le fusible.

Condensation sur la paroi latérale du congélateur (MULTI ZONE, COOL, CONTROL et FLEXI ZONE).

- La porte est ouverte trop fréquemment >>> Évitez d'ouvrir trop fréquemment la porte de l'appareil.
- L'environnement est trop humide. >>> N'installez pas l'appareil dans des endroits humides.
- Les aliments contenant des liquides sont conservés dans des récipients non fermés. Conservez ces aliments dans des emballages scellés.
- La porte de l'appareil est restée ouverte. >>> Ne laissez pas la porte du réfrigérateur ouverte longtemps.
- Le thermostat est réglé à une température trop basse. >>> Réglez le thermostat à la température appropriée.

Le compresseur ne fonctionne pas.

- En cas de coupure soudaine de courant ou de débranchement intempestif, la pression du gaz dans le système de réfrigération de l'appareil n'est pas équilibrée, ce qui déclenche la fonction de conservation thermique du compresseur. L'appareil se remet en marche au bout de 6 minutes environ. Dans le cas contraire, veuillez contacter le service de maintenance.
- L'appareil est en mode dégivrage. >>> Ce processus est normal pour un appareil à dégivrage complètement automatique. Le dégivrage se déclenche périodiquement.
- L'appareil n'est pas branché. >>> Vérifiez que le cordon d'alimentation est connecté à la prise.
- Le réglage de température est inapproprié. >>> Sélectionnez le réglage de température approprié.
- Cas de coupure de courant. >>> L'appareil continue de fonctionner normalement dès le retour du courant.

Le bruit du réfrigérateur en fonctionnement s'accroît pendant son utilisation.

- Le rendement de l'appareil en fonctionnement peut varier en fonction des fluctuations de la température ambiante. Ceci est normal et ne constitue pas un dysfonctionnement.

Le réfrigérateur fonctionne fréquemment ou pendant de longues périodes.

Dépannage

- Il se peut que le nouvel appareil soit plus grand que l'ancien. Les appareils plus grands fonctionnent plus longtemps.
- La température de la pièce est probablement élevée. Il est normal que l'appareil fonctionne plus longtemps lorsque la température de la pièce est élevée.
- L'appareil vient peut-être d'être branché ou chargé de nouveaux aliments. >>> L'appareil met plus longtemps à atteindre la température réglée s'il vient d'être branché ou récemment rempli d'aliments. Ce phénomène est normal.
- Il est possible que des quantités importantes d'aliments chauds aient été récemment placées dans l'appareil. >>> Ne placez pas d'aliments chauds dans votre appareil.
- Les portes étaient ouvertes fréquemment ou sont restées longtemps ouvertes. >>> L'air chaud circulant à l'intérieur de l'appareil le fera fonctionner plus longtemps. N'ouvrez pas les portes trop régulièrement.
- Le congélateur ou le réfrigérateur est peut-être resté entrouvert. >>> Vérifiez que les portes sont bien fermées.
- L'appareil peut être réglé à une température trop basse. >>> Réglez la température à un degré supérieur et patientez que l'appareil atteigne la nouvelle température.
- Le joint de la porte du réfrigérateur ou du congélateur peut être sale, usé, brisé ou mal positionné. >>> Nettoyez ou remplacez le joint. Si le joint de la porte est endommagé ou arraché, l'appareil mettra plus de temps à conserver la température actuelle.

La température du réfrigérateur est très basse, alors que celle du congélateur est appropriée.

- La température du compartiment congélateur est réglée à un degré très bas. >>> Réglez la température du compartiment congélateur à un degré supérieur et procédez de nouveau à la vérification.

La température du réfrigérateur est très basse, alors que celle du congélateur est appropriée.

- La température du compartiment réfrigérateur est réglée à un degré très bas. >>> Réglez la température du compartiment congélateur à un degré supérieur et procédez de nouveau à la vérification.

Les aliments conservés dans le compartiment réfrigérateur sont congelés.

- La température du compartiment réfrigérateur est réglée à un degré très bas. >>> Réglez la température du compartiment congélateur à un degré supérieur et procédez de nouveau à la vérification.

La température du compartiment réfrigérateur ou congélateur est très élevée.

- La température du compartiment réfrigérateur est réglée à un degré très élevé. >>> Le réglage de la température du compartiment réfrigérateur a un effet sur la température du compartiment congélateur. Patientez que la température des parties concernées atteigne le niveau suffisant en changeant la température des compartiments réfrigérateur et congélateur.
- Les portes étaient ouvertes fréquemment ou sont restées longtemps ouvertes. >>> N'ouvrez pas les portes trop régulièrement.
- La porte est peut-être restée ouverte. >>> Fermez hermétiquement la porte du réfrigérateur.
- L'appareil vient peut-être d'être branché ou chargé de nouveaux aliments. >>> Ce phénomène est normal. L'appareil met plus longtemps à atteindre la température réglée s'il vient d'être branché ou récemment rempli d'aliments.
- Il est possible que des quantités importantes d'aliments chauds aient été récemment placées dans l'appareil. >>> Ne placez pas d'aliments chauds dans votre appareil.

En cas de vibrations ou de bruits.

Dépannage

- Le sol n'est pas plat ou stable. >>> Si l'appareil n'est pas stable, ajustez les supports afin de le remettre en équilibre. Vérifiez également que le sol est assez solide pour supporter le poids de l'appareil.
- Des éléments placés dans le réfrigérateur pourraient faire du bruit. >>> Veuillez les retirer.

L'appareil émet un bruit d'écoulement de liquide ou de pulvérisation, etc.

- Le fonctionnement de l'appareil implique des écoulements de liquides et des émissions de gaz. >>> Ce phénomène est normal et ne constitue pas un dysfonctionnement.

L'appareil émet un sifflement.

- L'appareil effectue le refroidissement à l'aide d'un ventilateur. Ceci est normal et ne constitue pas un dysfonctionnement.

Les parois internes de l'appareil présentent une condensation.

- Un climat chaud ou humide accélère le processus de givrage et de condensation. Ceci est normal et ne constitue pas un dysfonctionnement.
- Les portes étaient ouvertes fréquemment ou sont restées longtemps ouvertes. >>> N'ouvrez pas les portes trop fréquemment ; fermez-les lorsqu'elles sont ouvertes.
- La porte est peut-être restée ouverte. >>> Fermez hermétiquement la porte du réfrigérateur.

Il y a de la condensation sur les parois externes ou entre les portes de l'appareil.

- Il se peut que le climat ambiant soit humide, auquel cas cela est normal. >>> La condensation se dissipe lorsque l'humidité baisse.

Présence d'une odeur désagréable dans l'appareil.

- L'appareil n'est pas nettoyé régulièrement. >>> Nettoyez régulièrement l'intérieur du réfrigérateur en utilisant une éponge, de l'eau chaude et du bicarbonate.
- Certains récipients et matériaux d'emballage sont peut-être à l'origine de mauvaises odeurs. >>> Utilisez des récipients et des emballages exempts de toute odeur.
- Les aliments ont été placés dans des récipients non fermés. >>> Conservez les aliments dans des récipients fermés. Les micro-organismes pourraient se propager sur les produits alimentaires non fermés et émettre de mauvaises odeurs. Retirez tous les aliments périmés ou avariés de l'appareil.

La porte ne se ferme pas.

- Des emballages d'aliments peuvent bloquer la porte. >>> Déplacez tout ce qui bloque les portes.
- L'appareil ne se tient pas parfaitement droit sur le sol. >>> Ajustez les pieds afin de remettre l'appareil en équilibre.
- Le sol n'est pas plat ou stable. >>> Assurez-vous que le sol est plat et assez solide pour supporter le poids de l'appareil.

Le bac à légumes est engorgé.

- Il est possible que les aliments soient en contact avec la section supérieure du tiroir. >>> Reclasser les aliments dans le tiroir.

Si La Surface De L'appareil Est Chaude

- Vous pouvez observer une élévation de la température entre les deux portes, sur les panneaux latéraux et au niveau de la grille arrière pendant le fonctionnement de l'appareil. Ce phénomène est normal et ne nécessite aucune opération d'entretien !



AVERTISSEMENT :

Si le problème persiste même après observation des instructions contenues dans cette partie, contactez votre fournisseur ou un service de maintenance agréé. N'essayez pas de réparer l'appareil de vous-même.

CLAUSE DE NON-RESPONSABILITÉ / AVERTISSEMENT

Il est possible de remédier à certaines défaillances (simples) de manière adéquate par l'utilisateur final sans qu'il y ait de problème de sécurité ou d'utilisation dangereuse, à condition qu'elles soient effectuées dans les limites et conformément aux instructions suivantes (voir la section « Auto-réparation »).

Dès lors, sauf autorisation contraire dans la section « Auto-réparation » ci-dessous, les réparations doivent être adressées à des réparateurs professionnels agréés afin d'éviter les problèmes de sécurité. Un réparateur professionnel agréé est un réparateur professionnel à qui le fabricant a donné accès aux instructions et à la liste des pièces détachées de ce produit selon les méthodes décrites dans les actes législatifs en application de la directive 2009/125/CE.

Par contre, tel que mentionné dans le manuel d'utilisation/carte de garantie, seul l'agent de service (c'est-à-dire les réparateurs professionnels agréés) que vous pouvez joindre au numéro de téléphone indiqué dans le manuel d'utilisation/carte de garantie ou par l'intermédiaire de votre revendeur agréé peut fournir un service dans le cadre des conditions de garantie. Par conséquent, veuillez noter que les réparations effectuées Beko) par des réparateurs professionnels (qui ne sont pas autorisés par) annuleront la garantie.

Auto-réparation

L'utilisateur final peut lui-même réparer les pièces de rechange ci-après : poignées de porte, charnières de porte, plateaux, paniers et joints de porte (une liste mise à jour est également disponible à l'adresse support.beko.com au 1^{er} mars 2021).

En outre, pour garantir la sécurité du produit et éviter tout risque de blessure grave, l'autoréparation mentionnée doit être effectuée en suivant les instructions du manuel d'utilisation pour l'autoréparation ou qui sont disponibles dans support.beko.com Pour votre sécurité, débranchez le produit avant de tenter toute autoréparation.

Les réparations et tentatives de réparation par les utilisateurs finaux pour les pièces ne figurant pas dans cette liste et/ou ne suivant pas les instructions des manuels d'utilisation pour l'autoréparation ou qui sont disponibles dans support.beko.com, pourrait donner lieu à des problèmes de sécurité non imputables à Beko, et annulera la garantie du produit.

Il est donc fortement recommandé aux utilisateurs finaux de s'abstenir de tenter d'effectuer des réparations ne figurant pas sur la liste des pièces de rechange mentionnée, en s'adressant dans ce cas à des réparateurs professionnels autorisés ou à des réparateurs professionnels agréés. Au contraire, de telles tentatives de la part des utilisateurs finaux peuvent causer des problèmes de sécurité et endommager le produit et, par la suite, provoquer un incendie, une inondation, une électrocution et des blessures corporelles graves.

Sans être exhaustives, les réparations suivantes par exemple doivent être effectuées par des personnes qualifiées : les réparateurs professionnels ou les réparateurs professionnels agréés : compresseur, circuit de refroidissement, carte mère, carte de convertisseur, carte d'affichage, etc.

Le fabricant/vendeur ne peut être tenu responsable dans tous les cas où les utilisateurs finaux ne se conforment pas à ce qui précède.

La disponibilité des pièces de rechange du réfrigérateur que vous avez acheté est de 10 ans.

Pendant cette période, des pièces de rechange originales seront disponibles pour faire fonctionner correctement le réfrigérateur.

La durée minimale de garantie du réfrigérateur que vous avez acheté est de 24 mois.

Cet appareil est doté d'une source d'éclairage de classe énergétique "G".

Seuls des réparateurs qualifiés sont autorisés à procéder au remplacement de la source d'éclairage de cet appareil.



Frižider
Upute za uporabu
Frigoriferi
Manuali i përdoruesit

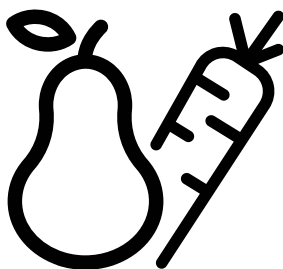

GNE60531XN



B0/SQ

58 4678 0000/AG-4/6-B0-SQ

Dragi kupce,

Mi želimo da se postigne optimalna efikasnost od našeg proizvoda, koji je proizveden u modernim objektima s pedantnom kontrole kvalitete.

Za tu svrhu, molimo vas da u potpunosti pročitate korisnički vodič prije korištenja proizvoda i zadržati ga kao izvor referenca. Ako date proizvod drugoj osobi, predati ovaj vodič uz proizvod.

Korisnički priručnik osigurava brzu i sigurnu upotrebu proizvoda.





- Molimo pročitate korisnički vodič prije instaliranja i upotrebe proizvoda.
- Obavezno se pridržavati važećih sigurnosnih uputa.
- Držite korisničkog vodiča na dohvat ruke za buduću upotrebu.
- Molimo vas da pročitate sve ostale dokumente koje ste dobili uz proizvod.

Imajte na umu da se ovaj korisnički vodič može primjenjivati na nekoliko modela proizvoda. Vodič jasno ukazuje na bilo kakve varijacije različitih modela.

Simboli i primjedbe

Sljedeći simboli se koriste u korisničkim vodiču:

	Važne informacije i korisne savjete.
	Opasnost po života i imovine.
	Opasnost od strujnog udara.
	Ambalaža proizvoda je napravljena od sekundarnih sirovina, u skladu sa Zakonodavstvom nacionalnog okoliša.

 INFORMATION	
	
SUPPLIER'S NAME 	MODEL IDENTIFIER → (*) 
.Podaci o modelu pohranjeni u bazi podataka o proizvodu mogu se dobiti unosom sledeće mrežne stranice i pretragom po identifikacionom broju vašeg modela (*) koji se nalazi na oznaci potrošnje električne energije.	
https://eprel.ec.europa.eu/	

Pregled sadržaja

1- Sigurnosne upute	3	4 Priprema	16
1.1 Namjeravana upotreba	3	4.1. Što učiniti za uštedu energije	16
1.2 - Sigurnost za djecu, ugrožene osobe i kućne ljubimce	3	4.2. Prvo korištenje	16
1.3 - Zaštita od električne energije	3	5 Korištenje proizvoda	17
1.4 - Sigurnost u transportu	4	5.1. Panel indikatora	17
1.5 - Sigurnost pri ugradnji	4	5.2. Panel indikatora	19
1.6 - Sigurnost pri radu	5	5.3. Odjeljak nultog stupanja	24
1.7- Sigurnost pri održavanju i čišćenju	6	5.4. Kutija za povrće	24
1.8- HomeWhiz	6	5.5. Plavo svjetlo/HarvestFresh	24
1.9- Osvjetljenje	6	5.6. Jonizator.	24
2 Frižider	7	5.7. Filter mirisa	24
3 Instalacija	8	5.8. Teleskopska ladica	25
3.1. Pravo mjesto za ugradnju	8	5.9. Pokretni srednji dio	25
3.2. Postavljanje plastične klinove.	8	5.10. Posuda za led	26
3.3. Podešavanje postolja.	9	5.11. Kutija za led	26
3.4. Povezivanje napajanja	9	5.12. Ladica sa kontrolisanom vlažnosti.	26
3.5. Priključak za vodu	10	5.13. Zamrzavanje svježe hrane	27
3.6. Povezivanje crijevo za vodu na proizvod	11	5.14. Preporuke za skladištenje smrznute hrane	27
3.7. Povezivanje na vodovod.	11	5.15. Detalji dubokog zamrzivača	27
3.8. Za proizvode koje imaju flašu za vodu.	12	5.16. Stavljanje hrane	28
3.9 Filter za vodu	12	5.17. Upozorenje Otvorena vrata alert	28
3.9.1. Učvršćivanje vanjskog filtera na zidu (opcionalno).	13	5.18. Unutrašnje osvjetljenje	28
3.9.2. Interni filter	14	6 Održavanje i čišćenje	29
		6.1. Sprečavanje lošeg mirisa.	29
		6.2. Zaštita plastične površine	29
		7 Rješavanje problema	30

1- Sigurnosne upute

- Ovaj odjeljak sadrži sigurnosne upute koja će vam pomoći da se zaštitite od rizika od tjelesnih ozljeda ili oštećenja imovine.
- Naša kompanija nije odgovorna za oštećenja koja mogu nastati ako se ne poštuju ove upute.



Postupke instalacije i popravka uvijek mora obavljati proizvođač, ovlašteni servisni agent ili kvalificirana osoba koju je odredio uvoznik.



Koristite samo originalne dijelove i pribor.



Nemojte popravljati ili zamjenjivati nijedan dio proizvoda, osim ako to nije izričito navedeno u korisničkom priručniku.



Nemojte vršiti nikakve tehničke izmjene na proizvodu.



1.1 Namjeravana upotreba

- Ovaj proizvod nije prikladan za komercijalnu upotrebu i ne smije se koristiti izvan njegove namjene.

Ovaj je proizvod dizajniran za upotrebu u kućama i zatvorenim mjestima.

Na primjer:

- Kuhinje za zaposlene u trgovinama, uredima i drugim radnim okruženjima,
- Kuće na farmama,
- Područja koja klijenti koriste u hotelima, motelima i drugim vrstama smještaja,
- Hoteli sa prenoćištem i doručkom, pansioni,
- Ugostiteljstvo i slične maloprodajne aplikacije.

Ovaj se proizvod ne smije koristiti na prostoru vani natkriven šatorom ili bez njega, kao što su čamci, balkoni ili terase. Ne izlažite proizvod kiši, snijegu, suncu ili vjetru.

Hladnjak / Vodič za korisnike

Postoji opasnost od požara!



1.2 - Sigurnost za djecu, ugrožene osobe i kućne ljubimce

- Ovaj proizvod mogu koristiti djeca starija od 8 godina i osobe s ograničenim fizičkim, osjetilnim ili mentalnim sposobnostima ili kojima nedostaje iskustva i znanja pod uvjetom da su pod nadzorom ili su obučene za sigurnu upotrebu proizvoda i o rizicima koje on može izazvati.
- Djeci u dobi od 3 do 8 godina dozvoljeno je stavljanje i uzimanje proizvoda koji se rashlađuju.
- Električni proizvodi su opasni za djecu i kućne ljubimce. Djeca i kućni ljubimci ne smiju se igrati, penjati se ili ulaziti u proizvod.
- Čišćenje i održavanje od strane korisnika ne bi trebalo da obavljaju djeca ako ih netko ne nadgleda.
- Materijale za pakiranje držite van dohvata djece. Postoji rizik od ozljede i gušenja!
- Prije odlaganja starog ili zastarjelog proizvoda:
 1. Isključite proizvod uklaňanjem utikača.
 2. Odrežite kabl za napajanje i izvadite ga iz uređaja zajedno sa utikačem
 3. Ne uklanjajte police ili ladice kako bi djeci bilo teže ući u proizvod.
 4. Uklonite vrata.
 5. Čuvajte proizvod na način da se isti ne prevrne.
 6. Ne dozvolite djeci da se igraju starim proizvodom.
- Prilikom odlaganja, nikada ne bacajte proizvod na vatru. Postoji opasnost od eksplozije!
- Ako se na vratima proizvoda nalazi brava, ključ treba držati van dohvata djece.



1.3 - Zaštita od električne energije

- Proizvod se mora isključiti sa napajanja tokom postupka instalacije, održavanja, čišćenja, popravka i premještanja.

Uputstva o sigurnosti i okoliš

- Ako je mrežni kabel oštećen, mora ga zamijeniti kvalificirana osoba koju je odredio proizvođač, ovlašteni servisni agent ili uvoznik kako bi se izbjegle potencijalne opasnosti.
- Ne gurajte kabl za napajanje ispod ili iza proizvoda. Ne stavljajte teške predmete na kabl za napajanje. Kabl za napajanje ne smije se prekomjerno savijati, pritiskati ili doći u kontakt s bilo kojim izvorom toplote.
- Za korištenje proizvoda ne koristite produžne kablove, multi-utičnice ili adaptere.
- Prijenosne multi-utičnice ili prijenosni izvori energije mogu se pregrijavati i uzrokovati požar. Stoga nemojte držati više utičnica iza ili u blizini proizvoda.
- Utičač mora biti lako dostupan. Ako to nije moguće, električna instalacija na koju je proizvod spojen mora sadržavati uređaj (poput osigurača, sklopke, prekidača itd.) koji je u skladu s električnim propisima i isključuje sve polove s mreže.
- Ne dirajte utikač mokrim rukama.
- Izvadite utikač iz utičnice tako što ćete držati utikač, a ne kabl.



1.4 - Sigurnost u transportu

- Proizvod je težak; ne pomjerajte ga sami.
- Ne držite vrata proizvod dok ga pomičete.
- Obratite pažnju da tokom prijevoza ne oštetite rashladni sustav ili cjevovode. Ako je cjevovod oštećen, nemojte koristiti proizvod i nazovite ovlašteni servis.



1.5 - Sigurnost pri ugradnji

- Za potrebe instalacije proizvoda pozovite ovlaštenog servisnog agenta. Da biste proizvod pripremili za upotrebu, provjerite informacije u korisničkom priručniku kako biste bili sigurni da su instalacije za struju i vodu prikladne. Ako nijesu, pozovite kvalificiranog električara i vodoinstalatera kako bi svi uslovi bili prikladno organizirani. U suprotnom, postoji opasnost od strujnog udara, požara, problema u radu proizvoda ili ozljede!

- Prije instalacije provjerite da li proizvod ima oštećenja. Ako je proizvod oštećen, nemojte ga instalirati.
- Stavite proizvod na čistu, ravnu i čvrstu površinu i uravnotežite ga podesivim nogama. U suprotnom, proizvod se može prevrnuti i uzrokovati ozljede.
- Mjesto instalacije mora biti suho i dobro prozračeno. Ne stavljajte tepihe, podmetače ili slične prostirke ispod proizvoda. Nedovoljno prozračivanje uzrokuje opasnost od požara!
- Ne prekrivajte i ne blokirajte otvore za ventilaciju. U suprotnom, potrošnja energije se povećava i vaš se proizvod može oštetiti.
- Proizvod se ne smije priključivati na sustave napajanja kao što su solarni izvori napajanja. U suprotnom, vaš se proizvod može oštetiti zbog naglih promjena napona!
- Što više rashladnog sredstva sadrži hladnjak, to mora biti veći prostor gdje se vrši ugradnja. Ako je prostor za ugradnju premali, u slučaju ispuštanja rashladnog sredstva u rashladni sustav, akumuliraće se zapaljiva smjesa rashladnog sredstva i zraka. Potrebni prostor za svakih 8 gr rashladnog sredstva je najmanje 1 m³. Količina rashladnog sredstva u vašem proizvodu navedena je na tipskoj naljepnici.
- Proizvod se ne smije postavljati na mjesta izložena izravnom suncu i mora se držati podalje od izvora topline, kao što su ploče za grijanje, radijatori itd.

Ako je neizbježno instalirati proizvod u blizini izvora topline, između se mora postaviti odgovarajuća izolacijska ploča, a od izvora topline mora se držati na sljedećim minimalnim udaljenostima:

- Najmanje 30 cm od izvora topline, kao što su ploče za kuhanje, pećnice, grijalice ili štednjaci,
- Najmanje 5 cm od električnih pećnica.
- Klasa zaštite vašeg proizvoda je tip I. Uključite proizvod u uzemljenu utičnicu koja odgovara vrijednostima napona, struje i frekvencije navedene na tipskoj naljepnici proizvoda. Utičnica mora biti opremljena prekidačem 10 A - 16 A. Naša tvrtka ne snosi odgovornost za štetu koja nastane kada se proizvod koristi bez uzemljenja i električnog priključka u skladu s lokalnim i državnim propisima.
- Proizvod se ne smije priključiti tijekom instalacije. U suprotnom postoji opasnost od električnog udara i ozljeda!

Uputstva o sigurnosti i okoliš

- Ne priključujte proizvod u utičnice koje su labave, dislocirane, slomljene, prljave, masne ili nose rizik kontakta s vodom.
- Provedite kabl za napajanje i crijeva (ako postoje) proizvoda na način da ne uzrokuju opasnost od preklapanja.
- Izlaganje dijelova napona ili kablova za napajanje vlagi može prouzrokovati kratki spoj. Zbog toga, nemojte instalirati proizvod na mjestu kao što su garaže ili perionice na kojima je vlaga visoka ili i gdje postoji mogućnost od prskanja vodom. Ako se hladnjak ovlažiti vodom, uklonite ga sa mreže i pozovite ovlaštenog servisera.
- Nikada ne priključujte svoj hladnjak na uređaje koji štede energiju. Takvi sustavi su štetni za vaš proizvod.



1.6 - Sigurnost pri radu

- Nikad ne koristite hemijska otapala na proizvodu. Postoji opasnost od eksplozije!
- Ako proizvod neispravno radi, isključite ga s mreže i neka ne radi dok ga ne popravi ovlašten servisni agent. Postoji opasnost od električnog udara!
- Ne stavljajte izvore plamena (zapaljene svijeće, cigarete itd.) na ili blizu proizvoda.
- Ne penjite se na proizvod. Postoji rizik od pada i ozljeda!
- Pazite da ne oštetite oštrim ili prodornim predmetima cijevi rashladnog sustava. Rashladno sredstvo koje može iscuriti prilikom probijanja cijevi rashladnog sredstva, produžetka cijevi ili površinskih omotnica uzrokuje iritaciju kože i ozljede oka.
- Ako ih proizvođač ne preporuča, ne stavljajte i ne upotrebljavajte električne uređaje unutar hladnjaka/dubokog zamrzivača.
- Pazite da rukom ili bilo kojim drugim dijelom tijela ne zakačite pokretne dijelove postavljene unutar hladnjaka. Vodite računa da ne pritisnete prste između vrata i hladnjaka. Budite oprezni prilikom otvaranja i zatvaranja vrata, posebice ako u blizini ima djece.
- Nikada ne jedite sladoled, kockice leda ili smrznutu hranu odmah nakon što ih izvadite iz hladnjaka. Postoji rizik od promrzlina!
- Kad su vam ruke mokre, ne dirajte unutrašnje zidove ili metalne dijelove zamrzivača ili hranu koja je u njemu pohranjena. Postoji rizik od promrzlina!
- Ne stavljajte limenke ili boce u kojima se nalaze gazirana pića ili tečnosti za zamrzavanje u odjeljak za zamrzavanje. Limenke i boce mogu puknuti. Postoji opasnost od ozljeda i materijalne štete!
- Ne stavljajte i ne upotrebljavajte zapaljive sprejeve, zapaljive materijale, suvi led, hemijske materije ili slične materijale osjetljive na toplotu u blizini hladnjaka. Postoji opasnost od požara i eksplozije!
- Ne čuvajte u svom proizvodu eksplozivne materije koje sadrže zapaljive materijale, poput aerosola.
- Ne stavljajte posude napunjene tečnošću na proizvod. Prskanje vode na električnom dijelu može prouzrokovati strujni udar ili opasnost od požara.
- Ovaj proizvod nije namijenjen skladištenju lijekova, krvne plazme, laboratorijskih preparata ili sličnih medicinskih tvari i proizvoda koji podliježu Direktivi o medicinskim proizvodima.
- Korištenje proizvoda prema predviđenoj namjeni može dovesti do propadanja ili kvarenja proizvoda pohranjenih u njemu.
- Ako je vaš hladnjak opremljen plavom svjetlošću, nemojte gledati na to svjetlo pomoću optičkih alata. Ne zurite direktno u UV LED lampicu dugo. Ultraljubičasto svjetlo može uzrokovati naprezanje očiju.
- Ne preopterećujte proizvod. Predmeti u hladnjaku mogu pasti kada se otvore vrata, uzrokujući ozljede ili oštećenja. Slični problemi mogu se pojaviti ako se bilo koji predmet stavi na proizvod.
- Da biste izbjegli ozljede, provjerite da li ste očistili sav led koje je možda pao i vodu koja se možda prosula na pod.
- Mijenjajte položaj polica/držača za boce na vratima vašeg hladnjaka samo kad su prazni. Postoji rizik od ozljede!
- Ne stavljajte predmete koji mogu pasti/prevrnuti se na proizvod. Takvi predmeti mogu pasti kada se otvore vrata i prouzrokovati ozljede i/ili materijalnu štetu.

Uputstva o sigurnosti i okoliš

- Ne udarajte i ne vršite veliki pritisak na staklene površine. Slomljeno staklo može prouzrokovati ozljede i/ili materijalnu štetu.
- Rashladni sustav vašeg proizvoda sadrži rashladno sredstvo R600a: Vrsta rashladnog sredstva koja se koristi u proizvodu navedena je na tipskoj etiketi. Ovo rashladno sredstvo je zapaljivo. Stoga obratite pažnju da ne oštetite rashladni sustav ili cijev dok se proizvod koristi. Ako je cjevovod oštećen:
 - Ne dirajte proizvod ni kabl za napajanje,
 - Uklonite potencijalne izvore vatre koji mogu prouzrokovati zapaljenje proizvoda.
- Prozračite prostor u kom se proizvod nalazi. Ne koristite ventilatore.
 - Nazovite ovlaštenog servisnog agenta.
- Ako je proizvod oštećen i primijetite curenje rashladnog sredstva, udaljite se od rashladnog sredstva. Rashladno sredstvo može uzrokovati promrzline u slučaju dodira s kožom.

Za proizvode s dozatorom vode/mašinom za led

- Koristite samo pitku vodu. Nemojte puniti rezervoar za vodu nikakvim tečnostima - poput voćnog soka, mlijeka, gaziranih pića ili alkoholnih pića - koje nijesu prikladne za upotrebu u dozatoru vode.
- Postoji rizik za zdravlje i sigurnost!
- Ne dozvolite djeci da se igraju s dozatorom vode ili mašinom za led (Icematic) kako bi se spriječile nezgode ili ozljede.
- Ne stavljajte prste ili predmete u otvor dozatora vode, kanal za vodu ili spremnik mašine za led. Postoji opasnost od ozljede ili materijalne štete!



1.7- Sigurnost pri održavanju i čišćenju

- Ne povlačite ručku na vratima ako proizvod trebate pomicati zbog čišćenja. Ručka se može slomiti i uzrokovati ozljede ako na nju izlažete pretjeranu silu.
- Za potrebe čišćenja ne prskajte niti sipajte vodu na ili u proizvod. Postoji opasnost od požara i strujnog udara!
- Pri čišćenju proizvoda ne koristite oštre ili abrazivne alate. Ne koristite sredstva za čišćenje u domaćinstvu, deterđent, gas, benzin, razrjeđivač, alkohol, lakove itd.
- Koristite samo proizvode za čišćenje i održavanje unutar proizvoda koji nisu štetni za hranu.
- Nikada nemojte koristiti paru niti sredstva za čišćenje parom za čišćenje ili odmrzavanje proizvoda. Para ulazi u kontakt sa dijelovima pod naponom u vašem hladnjaku što uzrokuje kratki spoj ili strujni udar!
- Provjerite da li voda ulazi u elektroničke sklopove ili elemente za osvjetljenje proizvoda.
- Čistom i suhom krpom obrišite strane materijale ili prašinu na iglicama utikača. Ne koristite mokru ili vlažnu krpu za čišćenje utikača. Postoji opasnost od požara i strujnog udara!



1.8- HomeWhiz

- Kada proizvodom upravljate putem aplikacije HomeWhiz, morate se pridržavati sigurnosnih upozorenja čak i kad ste udaljeni od proizvoda. Morate slijediti i upozorenja u aplikaciji.



1.9- Osvjetljenje

- Pozovite ovlaštenu servisnu ekipu kada je potrebno zamijeniti LED svjetlo/žarulju koja se koristi za osvjetljenje.

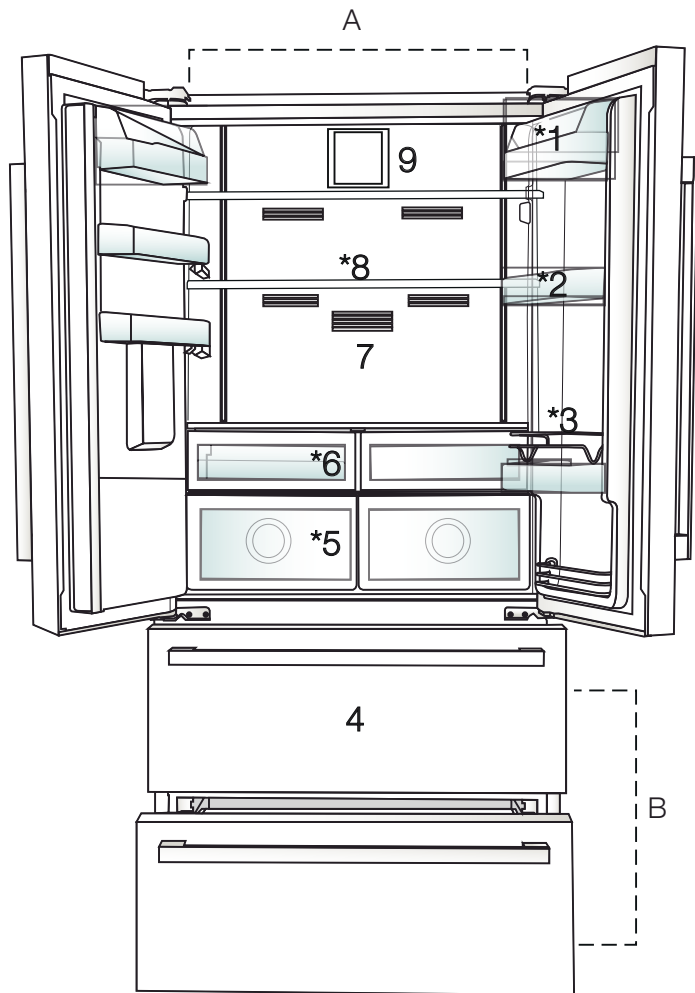

A- Odjeljak hladnjaka

B- Odjeljak zamrzivača

1. Polica za puter- sir

2. Police u odjeljku hladnjaka

3. Žica za zaklon

Odjeljci za čuvanje zamrznute hrane

4. Kutije za povrće

5. Odjeljak za doručak

6. Filter za mirise

7. Podesive staklene police

8. Ventilator



* Opcionalno: Slike u ovom uputstvu su shematski i mogu da ne odgovaraju u cjelosti vašem proizvodu. Ako vaš proizvod ne sadrži odnosne dijelove, informacije se odnose na drugim modelima.

3 Instalacija

3.1. Pravo mjesto za ugradnju

Kontaktirajte Ovlašteni servis oko ugradnju proizvoda. Da biste spremili proizvod za instalaciju, pogledajte informacije u korisničkom vodiču i pobrinite se da je snabdjevanje struje i vode su kao po zahtevima. Ako ne, nazovite električara i vodoinstalatera da bi ih postavili po potrebi.



UPOZORENJE: Proizvođač ne preuzima odgovornost za bilo kakvu štetu nastalu radom obavljan sa strane neovlašćene osobe.



UPOZORENJE: Strujni kabel proizvoda mora biti van utikača tijekom instalacije. Ako to ne učinite može doći do smrti ili teških povreda!



UPOZORENJE: Ako je raspon vrata preuzak da proizvod prođe, uklonite njegova vrata i okrenite proizvoda u stranu, a ako i to ne ide, kontaktirajte ovlašteni servis.

- Stavite proizvod na ravnu površinu kako bi izbjegli vibracije.
- Postavite proizvoda najmanje 30 cm od grijača, peći i sličnih izvora topline i najmanje 5 cm od električnih peći.
- Ne izlažite proizvod direktnoj sunčevoj svjetlosti ili ne držati ga u vlažnom okruženju.
- Vaš proizvod zahtijeva adekvatnu cirkulaciju zraka da bi efikasno funkcionirao. Ako će proizvod biti smješten u niši, ne zaboravite ostaviti najmanje 5 cm razmaka između proizvoda i stropa, zida sa stražnje strane i zidova s bočnih strana.
- Ako će proizvod biti smješten u niši, ne zaboravite ostaviti najmanje 5 cm razmaka između proizvoda i stropa, zida sa stražnje strane i zidova s bočnih strana. Provjerite da li se zaštitna komponenta za razmak sa stražnje strane nalazi na predviđenom mjestu (ako je isporučena uz proizvod). Ako komponenta nije dostupna ili se izgubi ili spadne, postavite proizvod tako da između stražnje površine proizvoda i zidova prostorije bude najmanje 5 cm razmaka. Razmak sa stražnje strane važan je za učinkovit rad proizvoda.

- Ne postavljajte proizvod u sredinama s temperaturama ispod -5°C .

3.2. Postavljanje plastične klinove

Koristite priložene plastične klinove uz ovaj proizvod da pružite dovoljno prostora za cirkulaciju zraka između uređaja i zida.

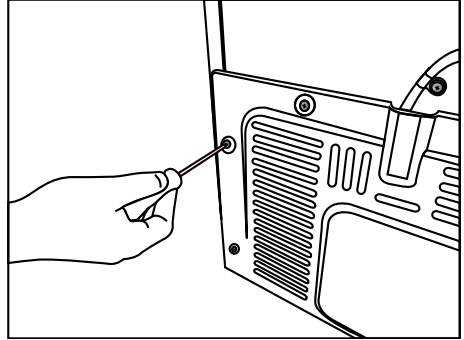

1. Da biste priključili klinove, uklonite vijke na proizvodu i koristiti vijke priložene sa klinovima.

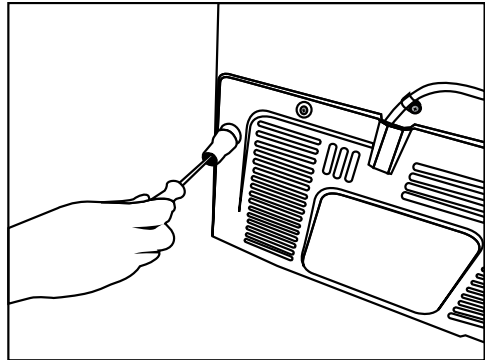

2. Pričvrstite 2 plastičnih klinova na poklopcu ventilaciju kao (j) na slici.

Instalacija

3.3. Podešavanje postolja

Ako proizvod nije u uravnotežen položaj, podesite prednja podesiva postolja okretanjem na desno ili lijevo.

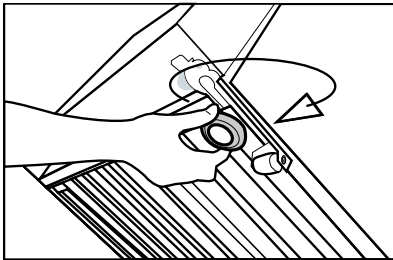
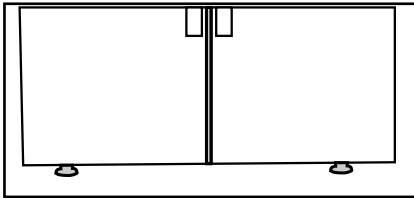

3.4. Povezivanje napajanja



UPOZORENJE: Ne koristite produžni kabl ili kabl sa više utičnica u priključak za napajanje.



UPOZORENJE: Oštećeni kabl za napajanje mora biti zamijenjen sa stane ovlaštenog servisa.



Prilikom postavljanja dva hladnjaka u susjednoj poziciji, ostaviti najmanje 4 cm udaljenosti između dvije jedinice.

- Naša firma ne preuzima odgovornost za bilo kakvu štetu zbog korištenja bez uzemljenja i bez priključka u skladu sa nacionalnim propisima.
- Napojni kabl mora biti lako dostupan nakon instalacije.
- Povežite hladnjak na uzemljenu utičnicu sa 220-240V/50 Hz napona. Utikač mora imati 10-16A osigurača.
- Ne koristite utikač multi-grupa sa ili bez produžnog kabla između zidne utičnice i hladnjaka.

Instalacija

3.5. Priključak za vodu

(Opcionalno)



UPOZORENJE: Isključite proizvod i pumpe za vodu (ako je dostupna) za vrijeme povezivanja.

Povezivanje na vodovodnu mrežu proizvoda, povezivanje filtera i flašu za vode mora biti urađeno strane ovlaštenog servisera. Proizvod može biti povezan na flašu za vodu ili direktno na vodovod, ovisno o modelu. Da biste uspostavili vezu, crijevo za vodu prvo mora biti povezano na proizvod.

Provjerite da sljedeći dijelovi su bili dostavljeni uz vašeg proizvoda:

1. Konektor (1 komad): Koristi se za priključivanje crijeva za vodu na zadnjoj strani uređaja.
2. Spojnica za crijevo (3 komada): Koristi se fiksirati crijevo za vodu na zidu.
3. Crijevo za vodu (1 komad, 5 metra, promjer 1/4 inča): Koristi se za priključak vode.
4. Adapter za slavinu (1 komad): Sadrži porozni filter, koristi za povezivanje na mrežu hladne vode.
5. Filter za vodu (1 komad * Opcionalno): Koristi se za povezivanje vode iz vodovodne mreže na proizvod. Filter za vodu nije potreban ako je dostupna flaša za vodu.

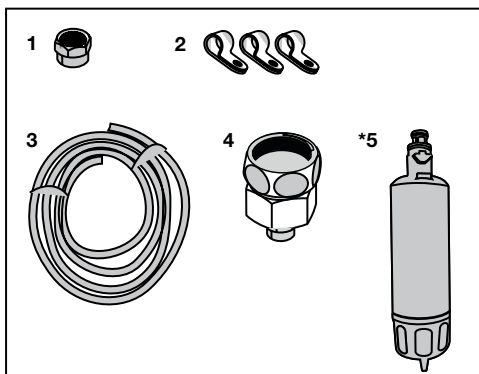

Instalacija

3.6. Povezivanje crijevo za vodu na proizvod

Da biste povezali crijevo za vodu na proizvod, slijedite upute u nastavku.

1. Uklonite priključak na crijevo mlaznica adapter u zadnje strane uređaja i crijevo kroz konektor.

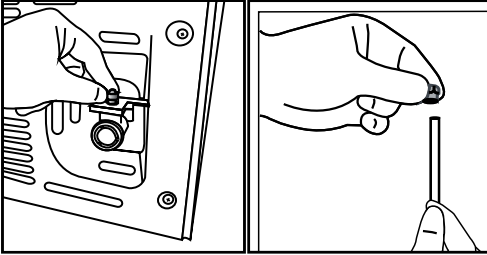

2. Gurnite crijevo za vodu čvrsto ka dole i povežite na crijevo adapter mlaznice.

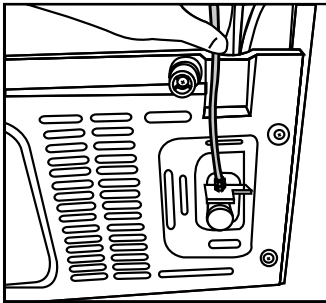

3. Ručno zategnite priključak da bi ga fiksirali na adapteru crijevne mlaznice. Također možete zategnuti priključak pomoću ključem ili klijestima.

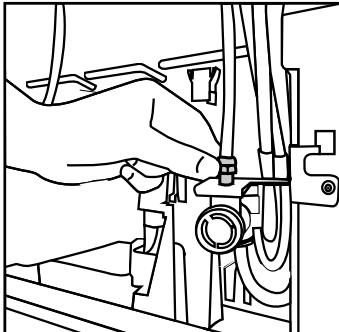

4. Spojite drugi kraj crijeva u vodovodu mrežu (vidi poglavlje 3.7) ili, kod flaše za vode, na pumpu za vodu (vidi odjeljak 3.8).

3.7. Povezivanje na vodovod (Opcionalno)

Da biste koristili proizvod povezivanjem na mrežu hladne vode, na vodovodnu mrežu hladne vode u vaš dom mora biti instaliran standardni 1/2 "priključak ventila. Ako konektor nije dostupan ili ako niste sigurni, obratite se kvalificiranom vodoinstalateru.

1. Odvojite priključak (1) iz adaptera slavine (2).

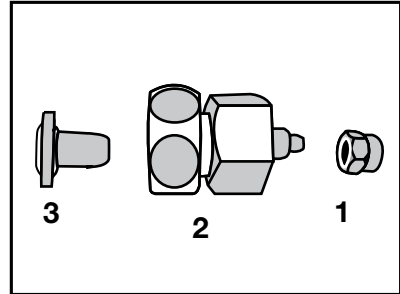

2. Povežite adapter slavine na vodovodni ventil.

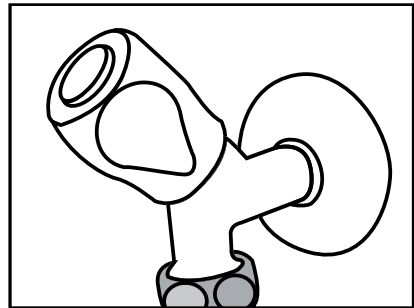

3. Pričvrstite priključak oko crijeva za vodu.

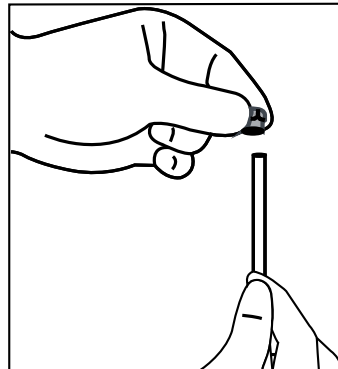

Instalacija

4. Pričvrstite priključak na adapter slavine i zategnite rukom / alatom.

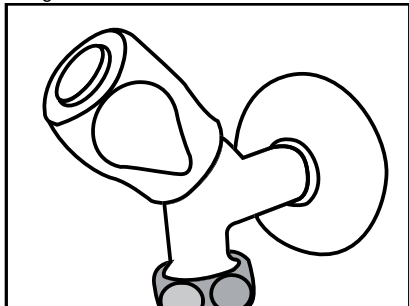

5. Da biste izbjegli oštećenja, prebacivanje ili slučajno isključivanje crijeva, koriste spojnice za fiksirati crijevo za vodu na odgovarajući način.

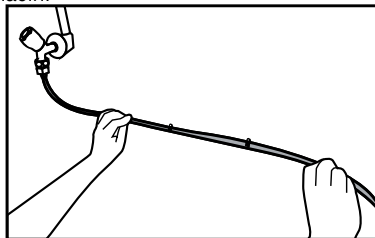

UPOZORENJE: Nakon uključivanja slavine, osigurati se da nema curenja vode na oba kraja crijeva za vodu. U slučaju curenja, isključite ventil i zategnite sve veze pomoću ključa za cijevi ili kliješta.

3.8. Za proizvode koje imaju flašu za vodu

(Opcionalno)

Da biste flašu za vodu za vodni priključak proizvoda, mora se koristiti pumpa za vodu preporučenu od strane ovlaštenog servisa.

1. Priključite jedan kraj crijeva dostavljenog sa pumpom na proizvod (vidi 3.6) i slijedite upute u nastavku.

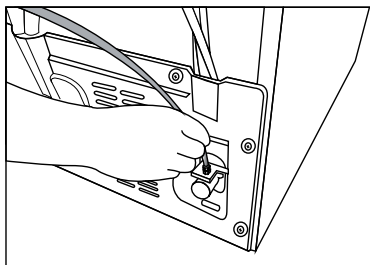

2. Spojite drugi kraj crijeva na pumpu za vodu guranjem crijeva u pumpin dovod za crijevo.

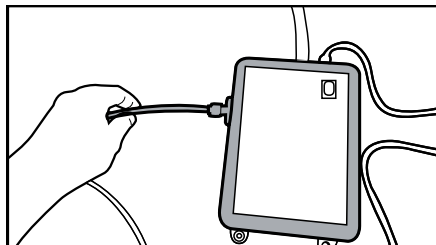

3. Postavite i pričvrstite crijevo pumpe unutar flaše.

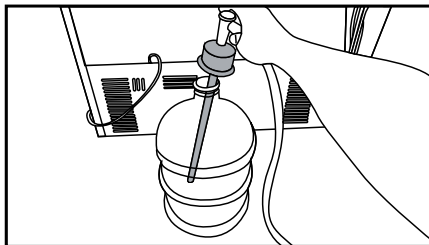

4. Kada je veza uspostavljena, priključite i uključite pumpu za vodu.



Pričekajte 2-3 minuta nakon pokretanja pumpe za postizanje željene efikasnosti.



Vidjeti također korisnički vodič pumpe oko informacija za priključak vode.



Kada koristite flašu za vodu, filter za vodu nije potreban.

3.9 Filter za vodu

(Opcionalno)

Proizvod može imati unutarnji ili vanjski filter, ovisno o modelu. Da biste priključili filter za vodu, slijedite upute u nastavku.

Instalacija

3.9.1. Učvršćivanje vanjskog filtera na zidu (opcionally)



UPOZORENJE: Ne fiksirati filter na proizvodu.

Provjerite da sljedeći dijelovi su bili dostavljeni uz vašeg proizvoda:

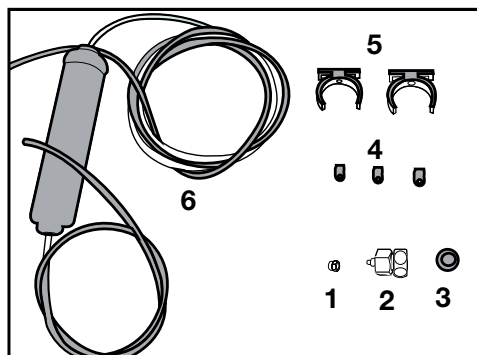

1. Konektor (1 komad): Koristi se za priključivanje crijeva za vodu na zadnjoj strani uređaja.
 2. Adapter za slavinu (1 komad): Koristi se za priključak na mrežu hladne vode.
 3. Porozni filter (1 komad)
 4. Spojnica za crijevo (3 komada): Koristi se fiksirati crijevo za vodu na zidu.
 5. Aparat za povezivanje filtera (2 komada): Koristi se za fiksirati filter na zidu.
 6. Filter za vodu (1 komad): Koristi se za povezivanje uređaja na vodovod. Filter za vodu nije potreban kada se koristi flaša za vodu.
1. Povežite adapter slavine na vodovodni ventil.
 2. Odredite lokaciju fiksiranja vanjskog filtera. Fiksirajte aparata za povezivanje filtera (5) na zidu.

3. Postavite filter u upravnome položaju na aparatu za povezivanje filtera, kao što je navedeno na etiketi. (6)

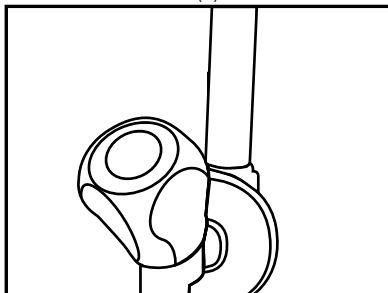

4. Pričvrstite crijevo za vodu koje se proteže od vrha filtera do adaptera priključka vode proizvoda (vidi 3.6.)

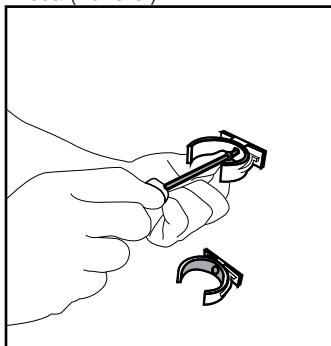

Nakon što je veza uspostavljena, ona treba da izgleda kao na slici.

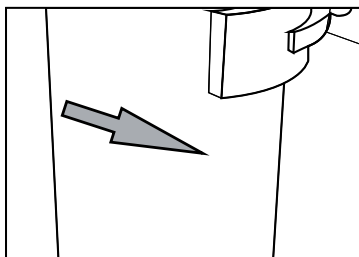
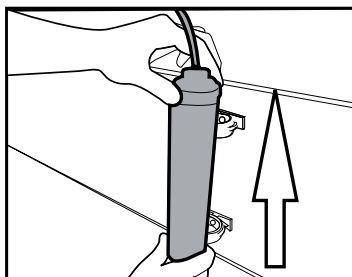

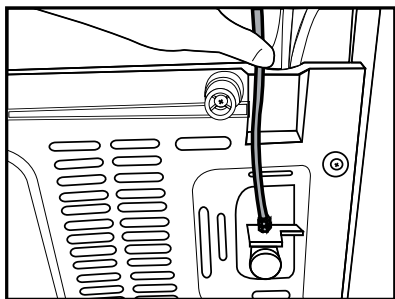

Vodna linija:

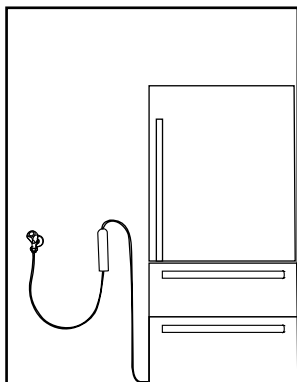

Linija flaše:

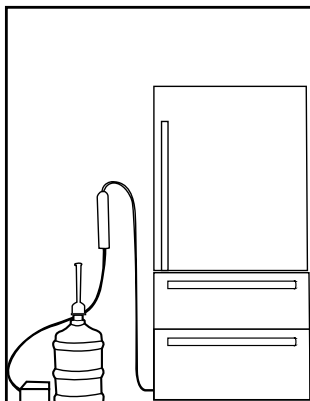

3.9.2. Interni filter

Unutrašnji filter dobili uz proizvod nije instaliran kodisporuke; molimo slijedite upute u nastavku za instalaciju filtera.

1. "Ice Off" pokazatelj mora biti aktivan dok instalirate filtera. Uključite indikator ON-OFF pomoću dugmeta "Ice" na ekranu.

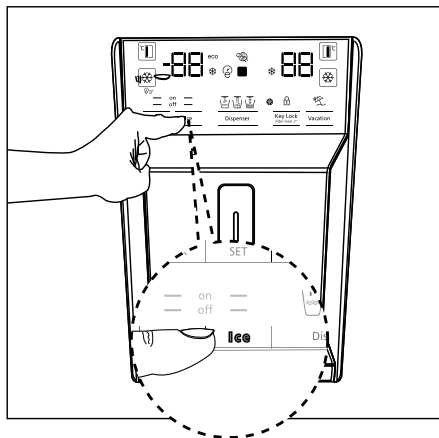

Uklonite poklopac prenosnice filtera za vodu tako što ćete ga povući.



Par kapi vode može isteći van nakon što uklonite poklopac, to je normalno.

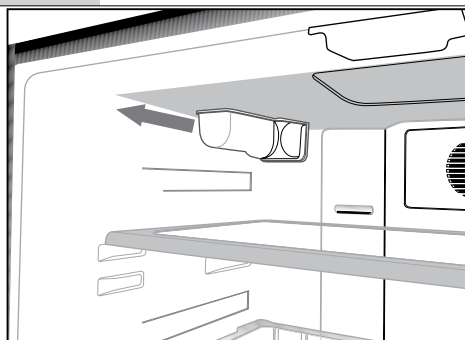

2. Stavite poklopac filtera za vodu u mehanizam i pritisnite da biste ga zaključali.

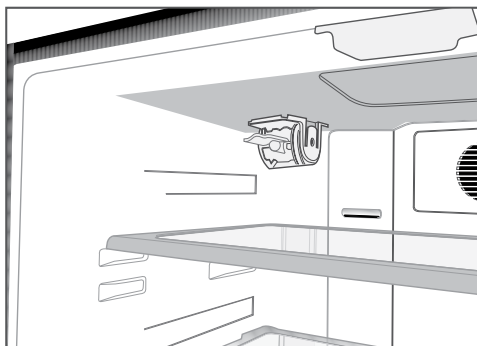

3. Pritisnite ponovo dugme **“Led”** na ekranu da biste poništili način rada **“isključivanje leda”**.



Filter za vodu će očistiti određene strane čestice u vodi. Neće očistiti mikroorganizme u vodi.



Period zamjene filtera vašeg proizvoda je 6 mjeseci.

4 Priprema

4.1. Što učiniti za uštedu energije



Povezivanje proizvoda na elektronske sisteme za uštedu energije je štetno, jer to može oštetiti proizvod.

- Ne držite vrata hladnjaka otvorena duže vrijeme.
- Ne stavljajte tople hrane ili pića u hladnjak.
- Nemojte prepuniti hladnjak; blokiranje unutrašnjeg protok zraka će smanjiti kapacitet hlađenja.

Da biste mogli pohraniti maksimalnu količinu hrane u odjeljak za zamrzavanje u hladnjaku, gornje ladice moraju biti uklonjene i ostavljene na vrh žičane police. Vrijednosti neto zapremine i potrošnje energije navedene u energetskoj oznaci hladnjaka testirane su nakon uklanjanja gornje police zamrzivača i spremnika leda koji se lako može ukloniti ručno. Preporučuje se korištenje donje ladice tokom punjenja.

- Ovisno o karakteristikama proizvoda; odmrzavanje zamrznute hrane u hladnjaku osigurat će uštedu energije i očuvati kvalitetu hrane.
- Uvjerite se da hrana nije u kontaktu sa senzorom temperature hladnjaka opisanom u nastavku.
- Hrana mora biti spremljena u ladicama unutar hladnjaka kako bi se uštedjela energija i sačuvala hrana u boljem ambijentu
- Spriječite direktan kontakt između senzora za temperaturu u zamrzivaču i pakovanja sa hranom. Potrošnja energije može se povećati u slučaju kontakta sa senzorom.
- Budući da vrući i vlažni zrak ne prodire u vaš proizvod kada vrata nisu otvorena, vaš će se proizvod optimizirati u uvjetima dovoljnim za zaštitu vaše hrane. Uz ovu funkciju za uštedu energije, funkcije i sastavni dijelovi kao kompresor, ventilator, grijač, odmrzivač, svijetlo, ekran i tako dalje će raditi u skladu sa potrebama za potrošnju minimalne energije pod ovim okolnostima, uz očuvanje svježine vaše hrane.

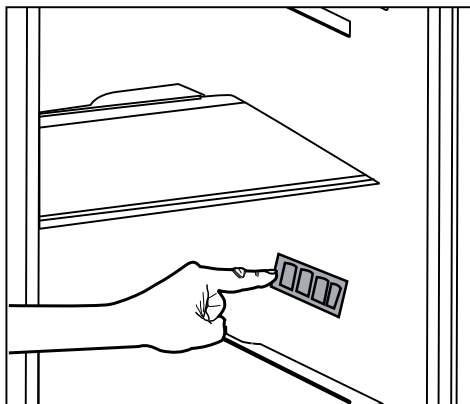

4.2. Prvo korištenje

Prije upotrebe hladnjaka, pobrinite se da su potrebne pripreme napravljene u skladu sa uputstvima u sekcije "Uputstva o sigurnosti i okoliša" i "Instalacija".

- Držite proizvod da radi bez hrane 6 sati i ne otvarati vrata, ukoliko nije apsolutno neophodno.



Zvuk će se čuti kada kompresor počinje da radi. Normalno je da se čuje zvuk čak i kada kompresor je neaktivan, zbog komprimirane tekućine i plinova u sistem hlađenja.



Normalno je da prednje ivice frižideru budu tople. Ova područja su dizajnirane za zagrijavanje kako bi se spriječila kondenzacija.



kod nekih modela, panel instrumenata se automatski isključuje 5 minuta nakon zatvaranja vrata. On će se ponovo aktivirati kada se vrata otvore ili kada se pritisne neka tipka.

5 Korištenje proizvoda

5.1. Panel indikatora

Panel indikatora može se razlikovati ovisno o modelu vašeg proizvoda.

Zvučne i vizualne funkcije panela indikatora će pomoći u korištenju frižideru.

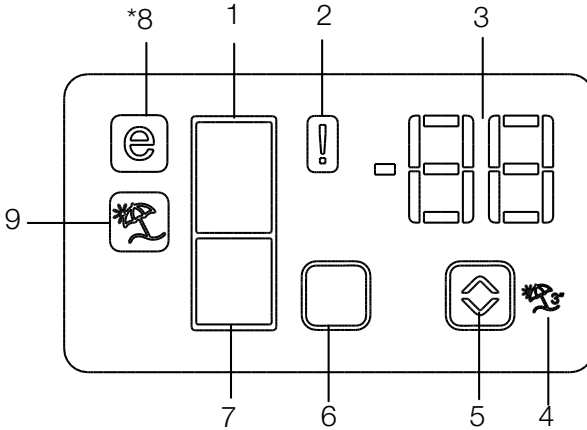

1. Pokazivač odjeljka hladnjaka
2. Pokazivač statusa greške
3. Pokazivač temperature
4. Dugme za rad tokom odmora
5. Dugme za podešavanje temperature
6. Dugme za izbor odjeljka
7. Pokazivač odjeljka zamrzivača
8. Pokazivač ekonomičnog načina rada
9. Pokazivač funkcije za rad tokom odmora

***neobavezno**



***Opcionalno:** Figure u ovom uputstvu su namijenjeni kao nacрте i mogu da ne odgovaraju savršeno vašem proizvodu. Ako vaš proizvod ne sadrži odnosne dijelove, informacije se odnose na drugim modelima.

Korištenje proizvoda

1. Indikator hladnjaka

Svijetlo hladnjaka će se uključiti prilikom podešavanja temperature hladnjaka.

2. Pokazivač statusa greške

Senzor će se aktivirati ako hladnjak ne hladi adekvatno ili u slučaju kvara senzora. Kada je pokazivač aktivan, pokazivač temperature zamrzivača će pokazati "E" i pokazivač temperature odjeljka hladnjaka će pokazati brojeve "1,2,3..." itd. Brojevi na pokazivaču služe za informisanje servisnog osoblja o greškama. (❗)

3. Pokazivač temperature

Pokazuje temperaturu zamrzivača i hladnjaka

4. Dugme za rad tokom odmora

Da biste aktivirali ovu funkciju, pritisnite i čuvajte dugme za rad tokom odmora 3 sekunde. Kada je funkcija rada tokom odmora aktivna, pokazivač temperature odjeljka hladnjaka će prikazati natpis "- -" i nikakav proces hlađenja neće biti aktivan u odjeljku za hlađenje. Funkcija nije pogodna za čuvanje hrane u odjeljku hladnjaka. Ostali odjeljci ostaju ohlađeni odgovarajućom temperaturom podešenom za svaki odjeljak.

Pritisnite dugme za **Rad tokom odmora** još jednom (🔄) za poništavanje ove funkcije.

5. Dugme za podešavanje temperature

Temperatura odgovarajućeg odjeljka varira u rasponu od -24°C... -18°C i 8°C...1°C. (📏)

6. Dugme za izbor odjeljka

Koristite dugme za izbor odjeljka frižidera za prebacivanje između odjeljaka hladnjaka i zamrzivača. (☐)

7. Pokazivač odjeljka zamrzivača

Svijetlo odjeljka zamrzivača će se uključiti prilikom podešavanja temperature odjeljka zamrzivača.

8. Pokazivač ekonomičnog načina rada

Pokazuje da frižider radi na režimu štednje energije. Ovaj pokazivač će biti aktivan kada temperatura u odjeljku zamrzivača bude podešena na -18°C. (🌞)

9. Pokazivač funkcije za rad tokom odmora

Pokazuje da je funkcija za rad tokom odmora aktivna. (🔄)

5.2. Panel indikatora

Panel indikatora može se razlikovati ovisno o modelu vašeg proizvoda.

Zvučne i vizualne funkcije panela indikatora će pomoći u korištenju frižideru.

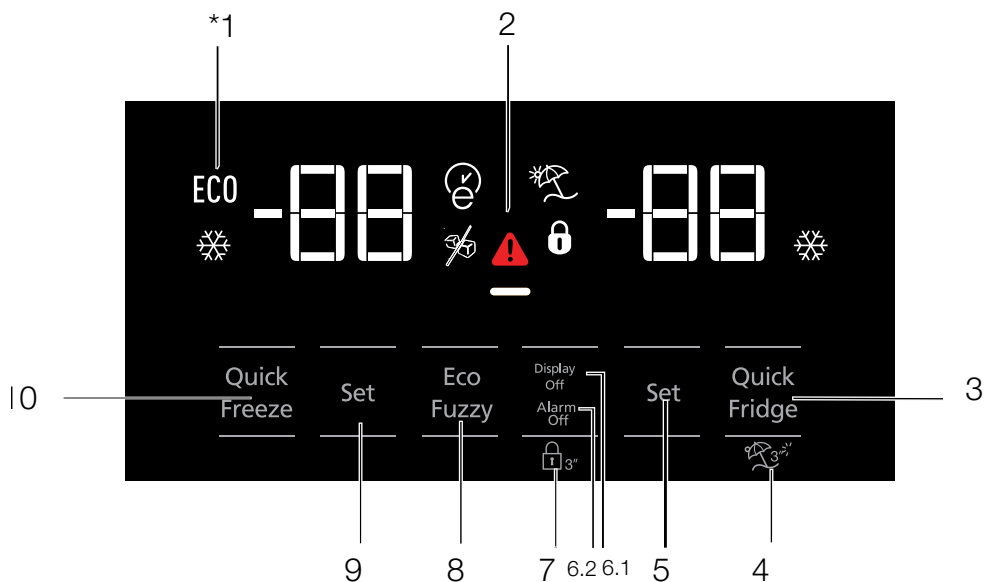

- 1- Ekonomska upotreba
- 2- Visoka temperatura / upozorenje o grešci
- 3- Brzo hlađenje
- 4- Dugme za rad tokom odmora
- 5- Podešavanje temperature hladnjaka
- 6- Ušteda energije (ekran isključen)
- 7- Zaključavanje tastature
- 8- Eco-fuzzy
- 9- Podešavanje temperature zamrzivača
- 10- Brzo zamrzavanje



***Opcionalno:** Figure u ovom uputstvu su namijenjeni kao nacрте i mogu da ne odgovaraju savršeno vašem proizvodu. Ako vaš proizvod ne sadrži odnosno dijelove, informacije se odnose na drugim modelima.

Korištenje proizvoda

1. Ekonomična upotreba

Ovaj znak će svijetliti kada je zamrzivač podešen na -18°C , najekonomičnije podešavanje (ECO) Pokazivač ekonomične upotrebe će se ugasi kada je odabrana funkcija brzog hlađenja ili brzog zamrzavanja.

2. Visoka temperatura / upozorenje o grešci

Ovaj pokazivač (🔥) će se upaliti u slučaju grešaka u temperaturi ili upozorenja o greškama

3. Brzo hlađenje

Kad je funkcija brzog hlađenja uključena, pokazivač brzog hlađenja će se upaliti (❄️) i pokazivač temperature hladnjaka će pokazati vrijednost 1. Pritisnite ponovo dugme Brzo hlađenje za poništavanje ove funkcije. Pokazivač brzog hlađenja će se ugasi i vratiti na normalne postavke. Funkcija brzog hlađenja će se automatski ugasi nakon 1 sata, osim ako je ne ugasi korisnik. Za hlađenje velike količine svježe hrane, pritisnite dugme za brzo hlađenje prije stavljanja hrane u odjeljak hladnjaka.

4. Dugme za rad tokom odmora

Za aktiviranje funkcije za rad tokom odmora, pritisnite dugme (4) tokom (🌙) 3 sekunde; ovo će aktivirati pokazivač načina rada tokom odmora. (🌙). Kada je funkcija rada tokom odmora aktivna, pokazivač temperature odjeljka hladnjaka će prikazati natpis “- -” i nikakav proces hlađenja neće biti aktivan u odjeljku za hlađenje. Funkcija nije pogodna za čuvanje hrane u odjeljku hladnjaka. Ostali odjeljci ostaju ohlađeni odgovarajućom temperaturom podešenom za svaki odjeljak.

Pritisnite tipku za 🌙 Rad tokom odmora 🌙 još jednom () za poništavanje ove funkcije.

5. Podešavanje temperature hladnjaka

Nakon pritiska dugmeta broj (5), temperatura odjeljka hladnjaka može biti podešena na 8, 7, 6, 5, 4, 3, 2 i 1 respektivno. (📺)

6. 1 Ušteda energije (ekran isključen)

Pritiskom na dugme (—) upalit će se znak za uštedu energije (—) i funkcija uštede energije će se aktivirati. Aktiviranje funkcije uštede energije

će isključiti sve ostale znakove na ekranu. Kada je funkcija uštede energije aktivna, pritisak na bilo koje dugme ili otvaranje vrata će deaktivirati funkciju uštede energije i znakovi na ekranu će se vratiti u normalu. Ponovnim pritiskom na dugme (—) ugasi će se znak za uštedu energije i deaktivirati ovu funkciju.

6.2. Upozorenja za isključen alarm:

U slučaju alarma za nestanak struje/visoke temperature, nakon kontrolisanja hrane spremljene u odjeljku zamrzivača pritisnite dugme za isključivanje alarma da biste očistili upozorenje.

7. Zaključavanje tastature

Pritisnite dugme za zaključavanje tastature (🔒) istovremeno tokom 3 sekunde. Znak za zaključavanje tastature (🔒) će zasvijetliti i zaključavanje tastature će biti aktivirano. Dugmad će biti neaktivna ako je zaključavanje tastature aktivno. Pritisnite dugme za zaključavanje tastature ponovo istovremeno tokom 3 sekunde. Znak za zaključavanje tastature će se isključiti i režim zaključavanja tastature će biti isključen.

Pritisnite dugme **zaključavanje tastature** da (🔒) spriječite promjene postavki temperature frižidera.

8. Eco-fuzzy

Da biste aktivirali eco-fuzzy funkciju, pritisnite i čuvajte eco-fuzzy dugme 1 sekundu. Kad je ova funkcija aktivna, frižider će se prebaciti na ekonomičan način nakon najmanje 6 sati i pokazivač ekonomične upotrebe će se svijetliti. Da biste deaktivirali (🌙) eco-fuzzy funkciju, pritisnite i čuvajte dugme za eco-fuzzy funkciju tokom 3 sekunde.

Pokazivač će se upaliti nakon 6 sati kad je eco-fuzzy režim aktivan.

9. Podešavanje temperature zamrzivača

Temperatura u odjeljku zamrzivača je podešiva. Pritiskom na dugme broj (9) omogućit će da temperatura u odjeljku zamrzivača bude podešena na -18, -19, -20, -21, -22, -23 i -24. 

10. Brzo zamrzavanje

Za brzo zamrzavanje, pritisnite dugme broj (10); to će aktivirati pokazivač za brzo zamrzavanje ().

Kad je funkcija brzog zamrzavanja uključena, pokazivač brzog zamrzavanja će se upaliti i pokazivač temperature odjeljka hladnjaka će pokazati vrijednost -27. Pritisnite ponovo dugme za brzo zamrzavanje () da poništite ovu funkciju. Pokazivač brzog zamrzavanja će se ugasisi i vratiti na normalno podešavanje. Funkcija brzog zamrzavanja će se automatski ugasisi nakon 24 sata, osim ako je ne ugasi korisnik. Za zamrzavanje velike količine svježe hrane, pritisnite dugme za brzo zamrzavanje prije stavljanja hrane u odjeljak zamrzivača.

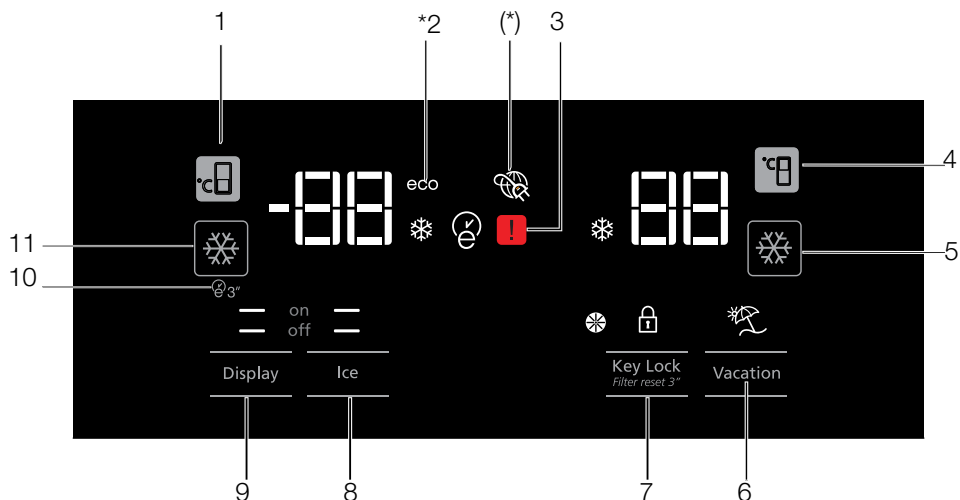

1. Podešavanje temperature odjeljka zamrzivača
2. Ekonomični način rada
3. Status greške
4. Podešavanje temperature odjeljka hladnjaka
5. Brzo hlađenje
6. Funkcija za rad tokom odmora
7. Zaključavanje tastature/ Otkazivanje upozorenja za zamjenu filtera
8. Pravljenje leda uključeno/isključeno
9. Ekran uključeno/isključeno
10. Autoeco
11. Brzo zamrzavanje



***Opcionalno:** Figure u ovom uputstvu su namijenjeni kao nacрте i mogu da ne odgovaraju savršeno vašem proizvodu. Ako vaš proizvod ne sadrži odnosne dijelove, informacije se odnose na drugim modelima.

Korištenje proizvoda

1. Podešavanje temperature odjeljka zamrzivača

Pritiskom na dugme  broj (1) će omogućiti da temperatura u odjeljku zamrzivača bude podešena na -18, -19, -20, -21, -22, -23, -24, -18...

2. Ekonomični način rada

Pokazuje da frižider radi na režimu uštede energije. Ovaj pokazivač će biti aktivan kada je temperatura zamrzivača podešena na -18 ili je hlađenje uštedom energije angažovano od **eco-extra** funkcije. (ECO)

3. Status greške

Ovaj znak će se aktivirati ako hladnjak ne hladi adekvatno ili u slučaju kvara senzora.  Kada je ovaj pokazivač aktivan, pokazivač temperature odjeljka zamrzivača će pokazati "E" a pokazivač temperature odjeljka hladnjaka će pokazati brojeve "1,2,3..." itd. Brojevi na pokazivaču služe za informisanje servisnog osoblja o greškama.

4. Podešavanje temperature odjeljka hladnjaka

Nakon pritiska na dugme  broj (4), temperatura odjeljka hladnjaka može biti podešena na 8, 7, 6, 5, 4, 3, 2... respektivno.

5. Brzo hlađenje

Za brzo zamrzavanje, pritisnite dugme broj (5); ovo će aktivirati pokazivač za brzo hlađenje.  Pritisnite ovo dugme ponovo za isključenje ove funkcije.



Koristite ovu funkciju kada stavljate hranu u odjeljak hladnjaka ili za brzo hlađenje hrane. Kada je ova funkcija aktivirana, hladnjak će biti uključen 1 sat.

6. Funkcija za rad tokom odmora

Kada je ova funkcija  aktivna, pokazivač temperature hladnjaka će prikazati natpis "- -" i nikakav proces hlađenja neće biti aktivan u odjeljku hladnjaka. Funkcija nije pogodna za čuvanje hrane u odjeljku hladnjaka. Ostali odjeljci ostaju ohlađeni odgovarajućom temperaturom podešenom za svaki odjeljak.



Pritisnite dugme za funkciju **Rad tokom odmora još jednom** da poništite ovu funkciju. 

7. Zaključavanje tastature/ Zaključavanje tastature/Otkazivanje upozorenja za zamjenu filtera



Pritisnite dugme za zaključavanje tastature  da biste aktivirali zaključavanje tastature. Ovu funkciju takođe možete da koristite za sprečavanje promjene podešavanja temperature frižidera. Filter frižidera se mora zamijeniti svakih 6 mjeseci. Ako pratite uputstvo u odjeljku 5.2, frižider će automatski izračunati preostali period i pokazivač upozorenja za zamjenu filtera  će svijetliti kada filter istekne.

Pritisnite i čuvajte dugme  tokom 3 sekunde da isključite svijetlo za upozorenje filtera.

8. Pravljenje leda uključeno/isključeno

Pritisnite dugme  broj (9) da poništite (off ) ili aktivirate (on ) pravljenje leda.

9. Ekran uključeno/isključeno

Pritisnite dugme broj (10) da poništite ( off) ili aktivirate ( on) ekran uključeno/isključeno.

10. Autoeco

Pritisnite auto eco dugme  broj (11), tokom 3 sekunde da aktivirate ovu funkciju. Ako vrata ostanu zatvorena dugo nakon što je ova funkcija uključena, hladnjak će se prebaciti na ekonomični način rada. Pritisnite ovo dugme ponovo za isključenje ove funkcije.

Pokazivač će zasvijetliti 6 sati nakon što je funkcija auto eco aktivna. 

11. Brzo zamrzavanje

Pritisnite dugme  broj (12) za brzo zamrzavanje. Pritisnite dugme ponovo za isključenje ove funkcije.

Korištenje proizvoda

5.3. Odjeljak nultog stupanja

(Opcionalno)

Koristite ovaj odjeljak za držati delikatese na nižim temperaturama ili mesnih proizvoda za neposrednu potrošnju. Ne stavljajte voća i povrća u tom prostoru. Možete proširiti unutrašnji volumen proizvoda uklanjanjem bilo koji od odjeljaka nultog stepena. Da biste uklonili odjeljak, jednostavno povucite naprijed, podignite i izvucite.

5.4. Kutija za povrće

Kutija za povrće frižidera je dizajnirana da sačuva povrće svježe čuvajući vlagu. Za tu svrhu, ukupna cirkulacija hladnog zraka je povećana u kutiju za povrće. Držite voća i povrća u tom prostoru. Držite zelenolisnog povrće i voće odvojeno da bi produžili njihovi život.

5.5. Plavo svjetlo/HarvestFresh

***Možda nije dostupno kod svih modela**

Za plavo svjetlo,

Voće i povrće pohranjeno u odjeljcima za voće i povrće osvijetljenim plavim svjetlom nastavlja da vrši fotosintezu pomoću efekta valnih duljina plave svjetlosti i na taj način sadržaj vitamina u njima ostaje sačuvan.

Za HarvestFresh,

Voće i povrće pohranjeno u odjeljcima za voće i povrće osvijetljenim tehnologijom HarvestFresh duže će održati vitamine u sebi zahvaljujući plavim, zelenim, crvenim svjetlima i ciklusima mraka, koji simuliraju dnevni ciklus.

Ako otvorite vrata hladnjaka tokom perioda mraka tehnologije HarvestFresh, hladnjak će to automatski otkriti i omogućiti da plavo-zeleno ili crveno svjetlo osvijetle odjeljke za voće i povrće, radi vaše udobnosti. Nakon što zatvorite vrata hladnjaka, period mraka će se nastaviti, predstavljajući period noći tokom dnevnog ciklusa.

5.6. Jonizator

(Opcionalno)

Sistem jonizatora u kanal za zrak hladnjaka služi za jonizaciju zraka. Emisija negativnih jona će eliminirati bakterije i druge molekule koji uzrokuju miris u zraku.

5.7. Filter mirisa

(opcija)

Filter mirisa u zračnom kanalu hladnjaka će spriječiti formiranje neželjenih mirisa.

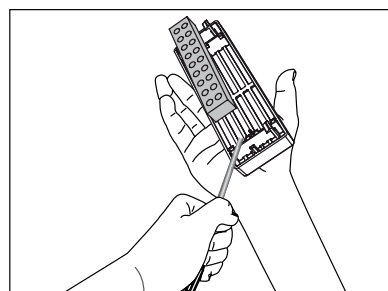
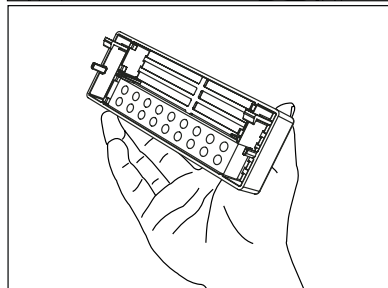
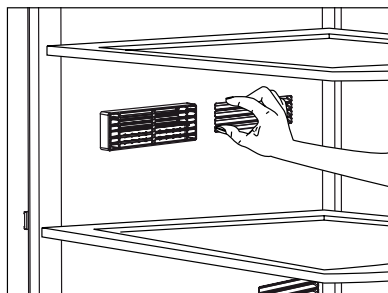

5.8. Teleskopska ladica

Obratite pažnju da ne stisnete bilo koji dio tijela kao što su ruke, stopala itd. između pokretnih dijelova dok se ladica koristi u cilju izbjegavanja bilo kakvih povreda.

Možete ukloniti pregradu u ladici kao što je pokazano kad želite da je očistite.

Možete da uklonite ladice samo zbog čišćenja. Nije moguće grupisati ladice na njihovim mjestima nakon što ih napunite hranom kada ih izvadite.

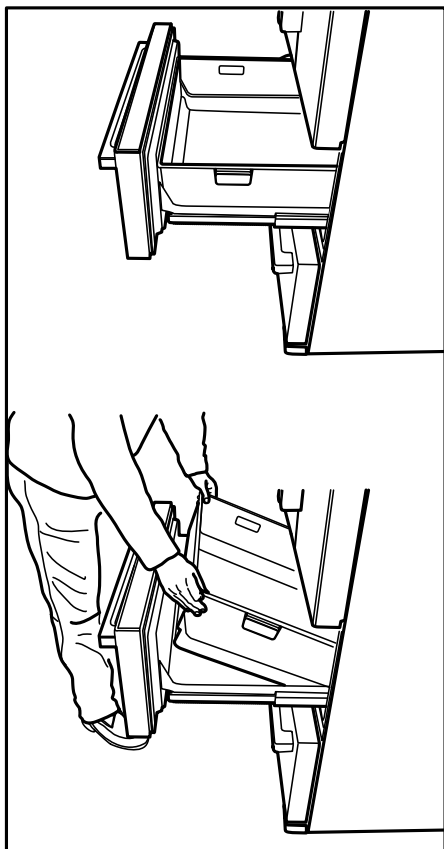

5.9. Pokretni srednji dio

Pokretni srednji dio je namijenjen da spriječi hladan zrak iz frižidera da izađe napolje.

Hermetizacija je obezbijedena kada dihtunzi na vratima pritisnu na površinu pokretnog srednjeg dijela dok su vrata odjeljka hladnjaka zatvorena.

Još jedan razlog zbog čega je vaš frižider opremljen pokretnim srednjim dijelom je to što povećava neto volumen odjeljka hladnjaka. Standardni srednji dijelovi zauzimaju neku neupotrebljivu zapreminu u hladnjaku.

Pokretni srednji dio je zatvoren kada su lijeva vrata hladnjaka zatvorena.

Ne mora biti ručno otvoreno. Pomjera se pod vodstvom plastičnog dijela na tijelu dok su vrata zatvorena.

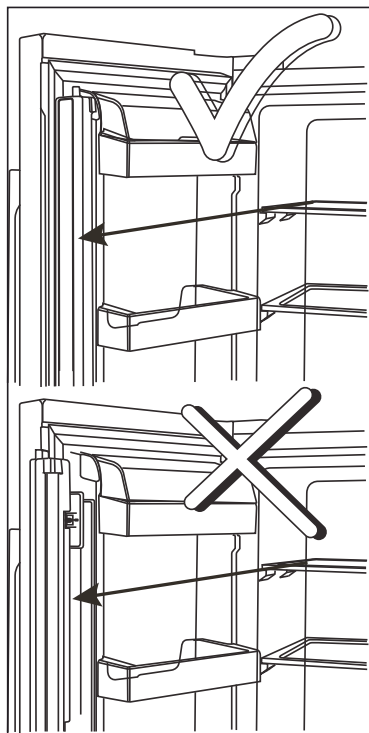

Korištenje proizvoda

5.10. Posuda za led

(neobavezno)

Posuda za led vam omogućava jednostavno dobivanje leda iz proizvoda.

Korištenje posude za led

1. Uklonite posudu za led iz zamrzivača.
2. Napunite posudu za led sa vodom.
3. Stavite posudu za led u zamrzivač. Otprilike 2 sata kasnije, led je spreman.
4. Uklonite posudu za led iz zamrzivača i savijte ga preko ploče za serviranje. Kocke leda će lagano pasti na ploču za serviranje.

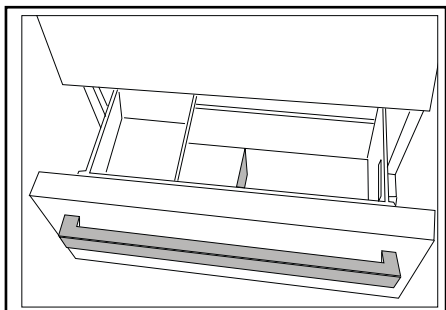

5.11. Kutija za led

Molimo pročitajte pažljivo upozorenje na posudi za led. Posuda za led koristi se za skupljanje leda iz mašine za led. Nemojte stavljati vodu u njega da bi napravili led jer može doći do lomljenja. Posuda za led se ne koristi za spremanje hrane.

Upozorenje: Ne mijenjajte lokaciju posude za led.

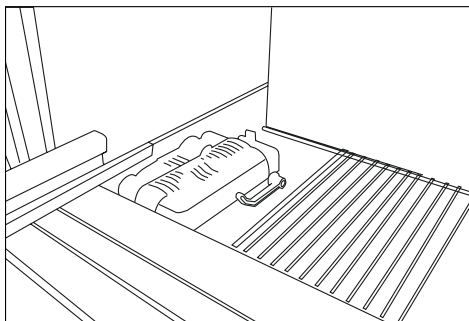

5.12. Ladica sa kontrolisanom vlažnosti

(FreSHelf)

(Ova funkcija je neobavezna)

Vlažnost voća i povrća se drži pod kontrolom sa karakteristikom vlage pod kontrolom u kutiji i hrana je osigurana da duže ostane svježa.

Preporučujemo da stavite lisnato povrće poput salate, špinata i povrća koji su osjetljivi na gubitak vlažnosti, na horizontalan način što je više moguće unutar kutije za održavanje vlage, a ne na korijenima u vertikalnom položaju.

Dok se stavlja povrće, treba uzeti u obzir specifičnu težinu povrća. Teško i tvrdo povrće treba staviti na dno kutije, a lagano i meko povrće bi trebalo staviti preko.

Nikada ne ostavljajte povrće u kutiju u njihovim vrećicama. Ako je povrće ostavljeno u svojim vrećicama, to će uzrokovati raspadanje u kratkom vremenskom periodu. U slučaju da kontakt sa drugim povrćem nije poželjno iz higijenskih razloga, koristite perforirani papir i ostale slične materijale za pakiranje umjesto vrećice.

Ne stavljajte zajedno krušku, kajsiju, breskvu itd. i posebno jabuke koje imaju visok nivo proizvodnje etilenskog plina u istu ladicu s ostalim povrćem i voćem. Etilenski plin koji ovo voće emituje ovo voće može dovesti do toga da drugo voće brže sazrije i raspadne se u kraćem periodu.

Korištenje proizvoda

5.13. Zamrzavanje svježe hrane

- Za očuvanje kvalitete hrane, hrane postavljene u zamrzivaču moraju se zamrznuti što je brže moguće, za ovo možete koristiti brzi zamrzavanje.
- Zamrzavanje hrane kada je svježa će produžiti vrijeme skladištenja u zamrzivaču.
- Spakovati hrane u hermetički paketima i čvrsto zapečatiti.
- Pobrinite se da hrana je se opakovana prije stavljanja u zamrzivač. Koristite držala za zamrzavanje, staniol i vodootpornog papira, plastičnih vreća ili sličnih ambalaža umjesto tradicionalne papirne ambalaže.
- Označite svaki paket hrane pisanjem datuma na pakovanju prije zamrzavanja. To će vam omogućiti da se utvrdi svježina svakog paketa svaki put kad je zamrzivač otvoren. Držite ranije prehrambenih artikala u prednjem kako bi se osiguralo da se prvi put koristi.
- Smrznuta hrana mora se koristiti odmah nakon odmrzavanja i ne treba je ponovno zamrznuti.
- Ne uzimati velike količine hrane odjednom.

5.14. Preporuke za skladištenje smrznute hrane

Odjeljak mora biti postavljen na najmanje -18°C .

1. Postavite hrane u zamrzivač što je brže moguće da se izbjegne otapanje.
2. Prije zamrzavanja, provjerite "Datum isteka" na paket kako bi bili sigurni da nije istekao.
3. Pobrinite se da pakovanje hrane nije oštećeno.

5.15. Detalji dubokog zamrzivača

Prema standardima IEC 62552, zamrzivač mora imati sposobnost da zamrzne 4,5 kg prehrambenih artikala na -18°C ili niže temperature u 24 sata za svakih 100 litara zapremine zamrzivača. Hrana može biti sačuvana na duži period samo na ili ispod temperature od -18°C . Možete zadržati hranu svježe mjesecima (u zamrzivaču na ili ispod temperature od 18°C).

Hrane za zamrznuti ne smiju dodirivati već smrznute hrane kako bi izbjegli parcijalno odmrzavanje.

Postavki Zamrzivača	Postavki hladnjaka	Opis
-18°C	4°C	Ovo je fabrički, preporučeno.
$-20, -22$ ili -24°C	4°C	To se preporučuje za temperature okoline preko 30°C .
Rapid Freeze	4°C	Koristite to za zamrzavanje prehrambenih artikala u kratkom vremenu, proizvod će se vratiti na prethodne postavke kada je proces gotov.
-18°C ili hladniji	2°C	Koristite ove postavke ako smatrate da hladnjak nije dovoljno hladan zbog sobne temperature ili čestog otvaranja vrata.

Korištenje proizvoda

Skuhati povrće i filtrirati vodu da produžite vremena zamrznulog skladištenja. Stavite hranu u hermetičke pakete nakon filtriranja i stavite u zamrzivač. Banane, paradajz, zelena salata, celer, kuhana jaja, krompir i slični prehrambeni artikli ne treba zamrznuti. Zamrzavanje ovih prehrambenih proizvoda će jednostavno smanjiti hranjivu vrijednost i kvalitet hrane, kao i dovesti do mogućeg kvarenje što je štetno za zdravlje.

5.16. Stavljanje hrane

Police Zamrzivača	Razne smrznute hrane, uključujući meso, ribu, sladoled, povrće itd
Police hladnjaka	Hrana unutar lonce, pokrivene tanjire i pokrivene kutije, jaja (u slučaju da su zatvorene)
Police na vratima hladnjaka	Mala i upakovana hrana ili pića
Kutija za povrće	Voće i povrće
Odjeljak za svežu hranu	Delikatese (hrana za doručak, proizvode od mesa koji se konzumiraju u kratkom roku)

5.17. Upozorenje Otvorena vrata alert (opcionally)

Ako vrata proizvoda ostaje otvorena za 1 minutu čuti će se zvučno upozorenje. Zvučno upozorenje će se zaustaviti kada su vrata zatvorena ili se pritisne bilo koja tipka na ekranu (ako je dostupno).

5.18. Unutrašnje osvjtljenje

Unutrašnje osvjtljenje koristi lampe LED tipa. Kontaktirajte ovlaštenu servisnu službu kod problema sa ovom lampom.

Lampa (e) koji se koristi u ovom uređaju nije prikladna za kućno osvjtljenje. Cilj ove lampe je da pomogne korisniku da postavi hranu u hladnjak/zamrzivač na siguran i ugodan način.



Ovaj je proizvod opremljen izvorom osvjtljenja energetskog razreda „G”. Izvor osvjtljenja u ovom proizvodu mogu zamijeniti samo stručni serviseri.

6 Održavanje i čišćenje

Redovno čišćenje proizvoda će produžiti njegovi životni vijek.



UPOZORENJE: Isključite napajanje pre čišćenja frižidera.

- Ne koristite oštra i abrazivna stvari, sapun, kuća za čišćenje, deterdženti, plin, benzin, lak i sličnih supstanci za čišćenje.
- Za proizvode koji nemaju funkciju bez mraza, kapljice vode i led širine prsta se pojavljuju na stražnjem zidu odjeljka frižidera. Nemojte to čistiti; nikada na tome ne primjenjujte ulje ili slična sredstva.
- Koristite samo blago navlaženu krpu od mikrofibera da očistite vanjsku površinu proizvoda. Spužve i druge vrste tkanina za čišćenje mogu ogrebat površinu.
- Istopiti kašičicu karbonata u vodi. Navlažite komad tkanine u vodu i iscijediti. Obrišite uređaj s ovom krpom i osušiti temeljito.
- Vodite računa da voda ne dođe do poklopac lampe i drugih električnih dijelova.
- Očistite vrata mokrom krpom. Uklonite sve stvari unutar da bi odvojili vrata i police šasije. Podignite police vrata do odvojiti. Očistite i osušite police, a zatim vratite ih na mjesto klizanjem odozgo.
- Nemojte koristiti hlornu vodu ili proizvode za čišćenje na vanjsku površini i na kromom obložene dijelove proizvoda. Klor će uzrokovati rđe na takve metalne površine.
- Ne koristite oštre i abrazivne predmete ili sapun, sredstva za čišćenje u kućanstvu, benzin, vosak itd., jer će plombe iz plastičnih dijelova ispasti i deformirati se. Za čišćenje koristite toplu vodu i meku tkaninu. Obrišite da bude suho.

6.1. Sprečavanje lošeg mirisa

Proizvod je proizveden bez mirisnih materijala. Međutim, čuvanje hrane u neodgovarajućim sekcijama i nepravilno čišćenje unutrašnje površine može dovesti do lošeg mirisa.

Da bi se to izbjeglo, očistite iznutra gaziranom vodom svakih 15 dana.

- Držite hranu u zatvorenim posuđem. Mikroorganizmi mogu se proširiti od nezapečaćenih prehrambenih artikala i izazvati loši miris.
- Nemojte držati hrane isteklim rokom i pokvarene hrane u hladnjaku.

6.2. Zaštita plastične površine

Ulje proliveno na plastične površine može oštetiti površinu i mora se odmah očistiti s toplom vodom.

7 Rješavanje problema

Provjerite ovu listu prije kontaktiranja servisa. Na taj način ćete uštedjeti vrijeme i novac. Ova lista uključuje česte pritužbe koje se ne odnose na neispravnu izradu ili materijale. Određene navedene odlike mogu se ne odnositi na vaš proizvod.

Frizider ne radi.

- Utikač nije u potpunosti utaknut. >>> *Uključite ga u potpunosti u utičnicu.*
- Osigurač povezani na šтекer koji napaja proizvod ili glavni osigurač je eksplodirao. >>> *Provjerite osigurače.*

Kondenzacija na bočnom zidu hladnjaka (MULTI ZONA, HLADNO, KONTROLA i FLEXI ZONA).

- Okruženje je previše hladno. >>> *Ne postavljajte proizvod u sredinama s temperaturama ispod -5 °C.*
- Vrata su se otvorila prečesto >>> *Pazite da ne otvorite vrata proizvoda prečesto.*
- Okruženje je previše vlažno. >>> *Ne postavljati proizvod u vlažnim sredinama.*
- Hrana koja sadrži tekućine se čuvaju u otvorenim posuđem. >>> *Držite hranu koja sadrži tekućine zatvorenu.*
- Vrata proizvoda je ostala otvoreno. >>> *Nemojte držati vrata proizvoda otvorene tokom dugih perioda.*
- Termostat je podešen na suviše niske temperature. >>> *Podesite termostat na odgovarajuću temperaturu.*

Kompresor ne radi.

- U slučaju iznenadnog nestanka struje ili povlačenjem utikača i onda vraćanja, pritisak plina u sistemu hlađenja proizvoda nije izbalansiran i to pokreće termičku zaštitu kompresora. Proizvod će se ponovo pokrenuti nakon oko 6 minuta. Ako proizvod se nije ponovo pokrenuo nakon tog perioda, kontaktirajte servis.
- Odmrzavanje je aktivno. >>> *To je normalno za potpuno automatsko odmrzavanje proizvoda. Odmrzavanje se obavlja periodično.*
- Proizvod nije priključen >>> *Pobrinite se da je napajanje priključeno*
- Postavka temperature je pogrešna. >>> *Odaberite odgovarajuću postavku temperature.*
- Nestalo je struje. >>> *Proizvod će nastaviti normalno raditi kada struja opet dođe.*

Radna buka frižidera se povećava dok je u upotrebi.

- Operativni performanse proizvoda može se razlikovati ovisno o varijacije temperature okoline. To je normalno i ne predstavlja kvar.

Frizider radi prečesto ili predugo.

Rješavanje problema

- Novi proizvod može biti veći od prethodnog. Veći proizvodi će duže raditi.
- Sobna temperatura može biti visoka. >>> *Proizvod će normalno raditi za duže periode kod višu temperaturu sobe.*
- Proizvod je možda nedavno uključen ili nove hrane su unutra. >>> *Proizvodu će trebati više vremena da dostigne zadanu temperaturu kada je nedavno uključen ili kada ima novih hrana unutra. To je normalno.*
- Velike količine tople hrane možda su nedavno postavljeni u proizvod. >>> *Ne stavljajte toplu hranu u proizvod.*
- Vrata su se otvorila često ili su bila otvorena dužeg vremena. >>> *Topli zrak koji se kreće unutar će izazvati da proizvod više radi. Ne otvarajte vrata prečesto.*
- Vrata zamrzivača ili hladnjaka mogu biti odškrinuta. >>> *Provjerite da li su vrata potpuno zatvorena.*
- Proizvod možda je postavljen na prenisku temperaturu. >>> *Postavite temperaturu na viši stupanj i čekati da dođe do podešenu temperaturu.*
- Gumica vrata hladnjak ili zamrzivača možda je prljava, istrošen, slomljena ili nije pravilno postavljena. >>> *Očistite ili zamijenite gumicu. Oštećena / pocepana gumica vrata će uzrokovati da proizvod radi duži period za očuvanje trenutne temperature.*

Temperatura zamrzivača je veoma niska, ali je temperatura hladnjaka adekvatna.

- Temperatura odjeljka Zamrzivač je postavljena na vrlo niskim stepenom. >>> *Podesite temperaturu zamrzivača na viši stupanj i provjerite još jednom.*

Temperatura hladnjaka je vrlo niska, ali temperatura zamrzivača je adekvatna.

- Temperatura hladnjaka je postavljena na vrlo nizak stupanj. >>> *Postavite temperatura hladnjaka na viši stupanj i provjerite još jednom.*

Hrana koja je u hladnjaku je zamrznula.

- Temperatura hladnjaka je postavljena na vrlo nizak stupanj. >>> *Podesite temperaturu zamrzivača na viši stupanj i provjerite još jednom.*

Temperatura u hladnjaku ili zamrzivaču je previsoka.

- Temperatura hladnjaka je postavljena na vrlo visoki stupanj. >>> *Postavka temperature hladnjaka utječe na temperaturu zamrzivača. Promijenite temperature hladnjaka ili zamrzivača i sačekajte da relevantne pregrade dostigne podešeni nivo temperature.*
- Vrata su se otvorila često ili su bila otvorena dužeg vremena. >>> *Ne otvarajte vrata prečesto.*
- Vrata mogu biti odškrinuta. >>> *Potpuno zatvorite vrata.*
- Proizvod je možda nedavno uključen ili nove hrane su unutra. >>> *To je normalno. Proizvodu će trebati više vremena da dostigne zadanu temperaturu kada je nedavno uključen ili kada ima novih hrana unutra.*
- Velike količine tople hrane možda su nedavno postavljeni u proizvod. >>> *Ne stavljajte toplu hranu u proizvod.*

Drhtanje ili buke.

- Tlo nije ravno ili izdržljivo. >>> *Ako se proizvod tresе kada se polako pomiče, prilagoditi nogare za uravnoteženje proizvoda. Također pazite da je tlo dovoljno izdržljivo da nosi proizvoda.*
- Svi predmeti na proizvodu mogu izazvati buku. >>> *Uklonite sve predmete koje se nalaze na proizvodu.*

Proizvod daje buku kao kad tekućine teče, prskanje itd.

- Operativni principi proizvoda uključuju tokovi tekućina i plina. >>> *To je normalno i ne predstavlja kvar.*

Ima zvuk vjetra koji puše koji dolazi iz proizvoda.

- Proizvod koristi ventilator za proces hlađenja. To je normalno i ne predstavlja kvar.

Postoji kondenzacije na unutrašnjim zidovima proizvoda.

Rješavanje problema

- Vruće ili vlažno vremenu će povećati zaleđivanje i kondenzacije. To je normalno i ne predstavlja kvar.
- Vrata su se otvorila često ili su bila otvorena dužeg vremena. >>> *Ne otvarajte vrata prečesto, ako su otvorena, zatvorite vrata.*
- Vrata mogu biti odškrinuta. >>> *Potpuno zatvorite vrata.*

Postoji kondenzacije na vanjske površine proizvoda ili između vrata.

- Spoljašni vazduh može biti vlažan, to je sasvim normalno u vlažnom vremenu. >>> *Kondenzacija će nestati kada se smanjuje vlažnost.*

Unutrašnjost smrdi.

- Proizvod se redovno ne čiste. >>> *Redovno čistite unutrašnjost pomoću spužve, toplom vodom i gaziranom vodom.*
- Pojedini držači i materijale za pakovanje mogu izazvati mirise. >>> *Koristite držače i materijale za pakovanje bez mirisa.*
- Hrane su bili smješteni u otvorenim posuđem. >>> *Držite hranu u zatvorenim posuđem. Mikroorganizmi mogu se proširiti od nezapečaćenih prehrambenih artikala i izazvati loši miris.*
- Uklonite iz proizvoda sve hrane kojima je istekao rok ili su pokvarene.

Vrata se ne zatvaraju.

- Paketi hrane može blokiraju vrata. >>> *Relocirajte stvari koji blokiraju vrata.*
- Proizvod ne stoji u potpuno uspravnom položaju. >>> *Podesite nogare za uravnoteženje proizvoda.*
- Tlo nije ravno ili izdržljivo. >>> *Pobrinite se da je tlo ravno i dovoljno izdržljivo da nosi proizvoda.*

Kutija za povrća je zaglavljena.

- Hrana može biti u kontaktu sa gornjem dijelu ladice. >>> *Reorganizovati prehrambenih artikala u ladici.*

Ako Je Površina Proizvoda Vruća

- Visoke temperature se mogu opaziti između dvaju vrata, na bočnim pločama i na stražnjem roštilju dok proizvod radi. To je normalno i ne zahtijeva servisno održavanje! Budite pažljivi kada dodirujete ova područja.



UPOZORENJE: Ako problem i dalje postoji nakon što ste slijedeli upute u ovom poglavlju, obratite se prodavcu ili ovlaštenom servisu. Nemojte pokušavati popraviti proizvod.

Lexoni këtë manual para përdorimit të produktit!

I nderuar klient,

Ne dëshirojmë që ju ta shfrytëzoni sa më mirë produktin tonë, i cili është prodhuar në fabrika moderne me kujdes dhe nën kontroll të përpikta të cilësisë.

Për këtë arsye ju këshillojmë ta lexoni të gjithë manualin e përdorimit para se ta përdorni produktin.





Në rast se ndryshon përdoruesi i produktit, mos harroni t'i jepni pronarit të ri udhëzuesin bashkë me produktin.

Ky udhëzues do t'ju ndihmojë ta përdorni produktin me shpejtësi dhe në mënyrë të sigurt.

- Lexojeni udhëzuesin e përdorimit me kujdes para se ta montoni dhe ta përdorni produktin.
- Respektoni gjithmonë udhëzimet përkatëse të sigurisë.
- Mbajeni udhëzuesin e përdorimit në një vend lehtësisht të arritshëm për përdorim në të ardhmen.
- Lexoni çdo dokument tjetër të marrë me produktin.

Mos harroni se ky udhëzues përdorimi mund të jetë i vlefshëm për disa modele të produktit. Udhëzuesi tregon në mënyrë të qartë çdo ndryshim të modeleve të ndryshme.

	Informacione të rëndësishme dhe këshilla të dobishme.
	Rrezik për jetën dhe për pronën.
	Rrezik i goditjes elektrike.
	Paketimi i produktit është i prodhuar me materiale të ricikluar në përputhje me legjislacionin kombëtar për mjedisin.

 INFORMATION	
 ENERGY 	. Informacionet e modelit të ruajtura në bazën e të dhënave të produktit mund të arrihen duke hyrë në faqen e mëposhtme të internetit dhe duke kërkuar për identifikuesin e modelit tuaj (*) që gjendet në etiketën e energjisë.
SUPPLIER'S NAME 	
https://eprel.ec.europa.eu/	

Përmbajtja

1 - Udhëzimet e sigurisë	3	4 Përgatitja	17
△ 1.1 Përdorimi i planifikuar	3	4.1. Çfarë të bëni për kursimin e energjisë	17
△ 1.2 - Siguria për fëmijët, personat e cenusëshëm dhe kafshët shtëpiake	3	4.2. Përdorimi për herë të parë.	17
△ 1.3 - Siguria elektrike	4	5 Përdorimi i produktit	18
△ 1.4 - Siguria gjatë transportit.	4	5.1. Paneli tregues.	18
△ 1.5 - Siguria e instalimit	4	5.2. Paneli tregues.	20
△ 1.6 - Siguria gjatë përdorimit.	5	5.3. Ndarja e perimeve me kontroll të lagështisë	25
△ 1.7 - Mirëmbajtja dhe siguria e pastrimit . . .	6	5.4. Ndarja zero gradë	26
△ 1.8 - HomeWhiz	7	5.5. Koshi i perimeve	26
△ 1.9 - Ndricimi	7	5.6. Drita blu/HarvestFresh	26
2 Frigoriferi	8	5.7. Jonizuesi	26
3 Montimi	9	5.8. Filtri i aromave	26
3.1. Vendi i duhur për montimin	9	5.9. Sirtari teleskopik	27
3.2. Vendosja e kunjave plastike	9	5.10. Seksioni i mesëm i lëvizshëm	27
3.3. Rregullimi i mbështetëseve	10	5.11. Ice mbajtësja	28
3.4. Lidhja elektrike	10	5.12. Bërësi i akullit	28
3.5. Lidhja e ujit	11	5.13. Kutia e akullit.	28
3.6. Lidhja e tubit të ujit me produktin.	12	5.14. Ngrirja e ushqimeve të freskëta	29
3.7. Lidhja e rrjetit kryesor ujit	12	5.15. Rekomandimet për ruajtjen e ushqimeve të ngrira	29
3.8. Për produktet me shishe uji	13	5.16. Detajet për ngrirjen e thellë	29
3.9 Filtri i ujit	13	5.17. Vendosja e ushqimeve	30
3.9.1. Fiksimi i filtrit të jashtëm në mur (opsional)	14	5.18. Sinjalizimi i hapjes së derës	30
3.9.2. Filtri i brendshëm	15	5.19. Drita e brendshme	30
4 Përgatitja	17	6 Mirëmbajtja dhe pastrimi	31
5 Përdorimi i produktit	18	6.1. Parandalimi i aromave të këqija.	31
5.1. Paneli tregues.	18	6.2. Mbrojtja e sipërfaqeve plastike	31
5.2. Paneli tregues.	20	7 Zgjidhja e problemeve	32
5.3. Ndarja e perimeve me kontroll të lagështisë	25		
5.4. Ndarja zero gradë	26		
5.5. Koshi i perimeve	26		
5.6. Drita blu/HarvestFresh	26		
5.7. Jonizuesi	26		
5.8. Filtri i aromave	26		
5.9. Sirtari teleskopik	27		
5.10. Seksioni i mesëm i lëvizshëm	27		
5.11. Ice mbajtësja	28		
5.12. Bërësi i akullit	28		
5.13. Kutia e akullit.	28		
5.14. Ngrirja e ushqimeve të freskëta	29		
5.15. Rekomandimet për ruajtjen e ushqimeve të ngrira	29		
5.16. Detajet për ngrirjen e thellë	29		
5.17. Vendosja e ushqimeve	30		
5.18. Sinjalizimi i hapjes së derës	30		
5.19. Drita e brendshme	30		
6 Mirëmbajtja dhe pastrimi	31		
6.1. Parandalimi i aromave të këqija.	31		
6.2. Mbrojtja e sipërfaqeve plastike	31		
7 Zgjidhja e problemeve	32		

1 - Udhëzimet e sigurisë

- Kjo pjesë përmban udhëzime për sigurinë që do të ndihmojnë për t'u mbrojtur nga rreziqet për lëndime personale ose dëmtime të pronës.
- Kompania jonë nuk do të jetë përgjegjëse për dëmtimet që mund të shkaktohen kur nuk ndiqen këto udhëzime.



Procedurat për instalimin dhe riparimin duhet të kryhen gjithmonë nga prodhuesi, agjenti i autorizuar i shërbimit ose një person i kualifikuar i specifikuar nga importuesi.



Përdorni vetëm pjesë dhe aksesore origjinalë.



Mos riparoni apo zëvendësoni asnjë pjesë të produktit përveçse nëse është e specifikuar shprehimisht në manualin e përdorimit.



Mos bëni asnjë modifikim teknik te produkti.



1.1 Përdorimi i planifikuar

- Ky produkt nuk është i përshtatshëm për përdorim tregtar dhe nuk duhet të përdoret ndryshe nga përdorimi i tij i planifikuar. Ky produkt është planifikuar për t'u përdorur në shtëpi dhe në ambiente të brendshme. Për shembull:
 - Kuzhinat e personelit në dyqane, zyra dhe ambiente të tjera pune,
 - Shtëpi në ferma,
 - Zonat e përdorura nga klientët në hotele, motele dhe lloje të tjera të vendeve të strehimit,
 - Hotele me mëngjes, konvikte,
 - Katering dhe aktivitete të ngjashme jo tregtare.

Ky produkt nuk duhet të përdoret në ambiente të jashtme pa ose pa një tendë sipër si p.sh. varka, ballkone ose tarraca. Mos e ekspozoni produktin ndaj shiut, borës, diellit ose erës. Ekziston rreziku i zjarrit!



1.2 - Siguria për fëmijët, personat e cenueshëm dhe kafshët shtëpiake

- Ky produkt mund të përdoret nga fëmijët në ose mbi 8 vjeç dhe nga persona me aftësi të kufizuara fizike, ndjesore ose mendore, ose që kanë mungesë eksperience ose aftësish, me kusht që të monitorohen ose të trajnohen për përdorimin e sigurt të produktit dhe për rreziqet që paraqet ai.
- Fëmijët e moshës nga 3 deri në 8 vjeç lejohen të vendosin dhe të heqin produktet nga frigoriferi.
- Produktet elektrike janë të rrezikshme për fëmijët dhe kafshët shtëpiake. Fëmijët dhe kafshët shtëpiake nuk duhet të luajnë, të ngjiten ose të futen në produkt.
- Pastrimi dhe mirëmbajtja nga përdoruesi nuk duhet të kryhen nga fëmijët, përveçse nëse ata mbikëqyren nga dikush.
- Mbajni materialet e paketimit larg fëmijëve. Ekziston rreziku i lëndimeve dhe mbytjes!
- Para hedhjes së produktit të vjetër ose jashtë funksionimit:
 1. Shkëputeni produktin nga rrjeti elektrik duke e kapur nga priza.
 2. Priteni kabllon elektrike dhe hiqeni atë nga pajisja së bashku me prizën e tij
 3. Mos i hiqni raftet ose sirtarët që për fëmijët të jetë më e vështirë të hyjnë në produkt.
 4. Hiqni dyert.
 5. Mbajeni produktin në mënyrë të tillë që të mos përmbysset.
 6. Mos lejoni që fëmijët të luajnë me produktin e vjetër.
- Asnjëherë mos e digjini produktin pas përdorimit. Ekziston rreziku i shpërthimit!
- Nëse ka një kyç në derën e produktit, çelësi duhet të mbahet larg fëmijëve.

Udhëzimet për sigurinë dhe mjedisin



1.3 - Siguria elektrike

- Produkti duhet të hiqet nga priza gjatë procedurave të instalimit, mirëmbajtjes, pastrimit, riparimit dhe lëvizjes.
- Nëse kabloja elektrike dëmtohet, ajo duhet të zëvendësohet nga një person i kualifikuar i specifikuar nga prodhuesi, agjenti i autorizuar i shërbimit ose importuesi për të shmangur rreziqet e mundshme.
- Mos e shtypni kabllo elektrike nën/prapa produktit. Mos vendosni objekte të rënda mbi kabllo elektrike. Kabloja elektrike nuk duhet të përdridhet shumë, të shpohet ose të bjerë në kontakt me burime nxehtësie.
- Mos përdorni kordonë zgjatues, kordonë me shumë priza ose adaptorë për të përdorur produktin.
- Zgjatuesit me shumë priza ose burimet portative të energjisë elektrike mund të mbinxehen dhe të shkaktojnë zjarr. Për këtë arsye, mos mbani zgjatues me shumë priza prapa ose afër produktit.
- Priza duhet të jetë lehtësisht e arritshme. Nëse kjo nuk është e mundur, instalimi elektrik me të cilin është lidhur produkti duhet të përfshijë një pajisje (si p.sh. një siguresë, çelës, automat etj.) që është në përputhje me rregulloret elektrike dhe shkëput të gjitha polet nga rrjeti.
- Mos e prekni spinën elektrike me duar të lagura.
- Hiqeni spinën nga priza duke kapur spinën dhe jo kabllo.



1.4 - Siguria gjatë transportit

- Produkti është i rëndë; mos e lëvizni vetëm.
- Mos e mbani nga dera kur lëvizni produktin.
- Tregoni kujdes që të mos dëmtoni sistemin e ftohjes ose tubacionin gjatë transportit. Nëse tubacioni është dëmtuar, mos e përdorni produktin dhe telefononi agjentin e autorizuar të shërbimit.



1.5 - Siguria e instalimit

- Telefononi agjentin e autorizuar të shërbimit për instalimin e produktit. Për ta bërë produktin gati për përdorim, kontrolloni informacionet në manualin e përdoruesit për t'u siguruar që instalimet elektrike dhe të ujit janë të përshtatshme. Nëse nuk janë kështu, telefononi një elektrikist të kualifikuar dhe një hidraulik për të kryer rregullimet e nevojshme. Në rast të kundërt, ekziston rreziku për goditje elektrike, zjarr, probleme me produktin ose lëndime.
- Para instalimit, kontrolloni nëse produkti ka ndonjë defekt në të. Nëse produkti është i dëmtuar, mos e instaloni.
- Vendoseni produktin në një sipërfaqe të pastër, të sheshtë dhe të qëndrueshme dhe vendoseni në ekuilibër me këmbët e rregullueshme. Në rast të kundërt, produkti mund të përmbysset dhe të shkaktojë lëndime.
- Vendi i instalimit duhet të jetë e thatë dhe i ajrosur mirë. Mos vendosni tapete, qilima ose mbulesa të ngjashme nën produkt. Ventilimi i pamjaftueshëm shkaktonte rrezik zjarri!
- Mos i mbulonit ose bllokoni hapjet e ventilimit. Në rast të kundërt, konsumi i energjisë rritet dhe produkti juaj mund të dëmtohet.
- Produkti nuk duhet të lidhet me sistemet e furnizimit si burimet e energjisë diellore. Në rast të kundërt, produkti juaj mund të dëmtohet për shkak të ndryshimeve të papritura të tensionit!
- Sa më shumë ftohës të ketë një frigorifer, aq më i madh duhet të jetë vendi i instalimit. Nëse vendi i instalimit është shumë e vogël, mund të krijohet një përzierje e djegshme e ajrit dhe lëngut ftohës në rast të rrjedhjeve të lëngut ftohës në sistemin e ftohjes. Hapësira e kërkuar për çdo 8 gr lëng ftohës është minimumi 1 m³. Sasia e lëngut ftohës në produktin tuaj tregohet në etiketën e llojit të pajisjes.
- Produkti nuk duhet të instalohet në vendet e ekspozuara ndaj rrezeve të drejtpërdrejta të diellit dhe duhet të mbahet larg burimeve të nxehtësisë si vatrat e sobave, radiatorët etj.

Nëse nuk mund ta shmangni instalimin e produktit pranë një burimi nxehtësie, duhet të përdoret një pllakë e përshtatshme izoluese dhe duhet të ruhen

Udhëzimet për sigurinë dhe mjedisin

distancat minimale të mëposhtme nga burimi i nxehtësisë:

- Minimumi 30 cm larg nga burimet e nxehtësisë si vatrat e sobave, furrat, njësitë ngrohëse ose sobat,
 - Minimumi 5 cm larg furrave elektrike.
- Kategoria e mbrojtjes për produktin tuaj është lloji I. Lidhni produktin me një prizë me tokëzim që përputhet me vlerat e tensionit, rrymës dhe frekuencës të deklaruara në etiketën për llojin e produktit. Priza duhet të jetë e pajisur me një automat 10 A - 16 A. Kompania jonë nuk do të jetë përgjegjëse për dëmet që do të lindin kur produkti të përdoret pa një lidhje elektrike me tokëzim në përputhje me rregulloret lokale dhe kombëtare.
- Produkti nuk duhet të jetë në prizë gjatë instalimit. Në rast të kundërt, ekziston rreziku i goditjes elektrike dhe lëndimeve!
- Mos e vendosni spinën e produktit në priza që janë të lirshme, jo në vendin e duhur, të thyera, të papastra, me yndyrë ose që mund të bien në kontakt me ujin.
- Shtrijini tubat dhe kabllon elektrike (nëse ka) të produktit tuaj në mënyrë të tillë që të mos shkaktojnë rrezik për t'u penguar.
- Ekspozimi i kabllos elektrike ose pjesëve me energji elektrike ndaj lagështisë mund të shkaktojë qark të shkurtër. Për këtë arsye, mos e instaloni produktin në vende të tilla si garazhe ose dhoma lavanderie ku lagështia është e lartë ose mund të ketë spërkatje uji. Nëse frigoriferi laget me ujë, hiqeni nga priza dhe telefononi agjentin e autorizuar të shërbimit.
- Mos e lidhni asnjëherë frigoriferin tuaj me pajisje për kursimin e energjisë. Sisteme të tilla janë të dëmshme për produktin tuaj.



1.6 - Siguria gjatë përdorimit

- Mos përdorni asnjëherë tretës kimikë në produkt. Ekziston rreziku i shpërthimit!
- Nëse produkti ka defekte, hiqeni nga priza dhe mos e përdorni deri sa të riparohet nga agjenti i autorizuar i shërbimit. Ekziston rreziku i goditjes elektrike!

- Mos i vendosni burimet e flakëve (qirinj të ndezur, cigare etj.) mbi ose në afërsi të produktit.
- Mos u ngjitni mbi produkt. Ekziston rreziku i rënies dhe dëmtimit tuaj!
- Mos i dëmtoni tubat e sistemit të ftohjes me objekte të mprehta ose depërtuese. Lëngu ftohës që mund të rrjedhë jashtë kur shpohen tubat e lëngut ftohës, zgjatimet e tubave ose veshjet e sipërfaqes mund të shkaktojë acarime të lëkurës dhe lëndime të syve.
- Nëse nuk rekomandohet nga prodhuesi, mos vendosni ose përdorni pajisje elektrike brenda në frigorifer/ngrirësin me ngrirje të thellë.
- Kini kujdes që të mos kapni duart ose ndonjë pjesë tjetër të trupit tuaj në pjesët lëvizëse brenda në frigorifer. Tregoni kujdes që të mos i kapni gishtat midis derës dhe frigoriferit. Kini kujdes kur hapni dhe mbyllni derën, sidomos nëse ka fëmijë përreth.
- Mos hani asnjëherë akullore, kuba akulli ose ushqime të ngrira menjëherë pasi t'i keni hequr nga frigoriferi. Ekziston rreziku i djegies nga të ftohtit!
- Kur duart tuaja janë të lagura, mos prekni muret e brendshme, pjesët metalike të ngrirësit ose ushqimet e ruajtura në të. Ekziston rreziku i djegies nga të ftohtit!
- Mos vendosni kanaçe ose shishe me pije të gazuara ose lëngje të ngrira në ndarjen e ngrirësit. Kanaçet dhe shishet mund të shpërthejnë. Ekziston rreziku i lëndimit dhe dëmtimit të materialeve!
- Mos vendosni ose përdorni spraje të ndezshme, materiale të ndezshme, akull të thatë, substanca kimike ose materiale të ngjashme të ndjeshme ndaj nxehtësisë pranë frigoriferit. Ekziston rreziku i zjarrit dhe shpërthimit!
- Mos i ruani materialet shpërthyes që përmbajnë materiale të ndezshme, si kanaçe aerosol, në produktin tuaj.
- Mos vendosni enë të mbushura me lëngje mbi produkt. Spërkatjet e ujit mbi një pjesë elektrike mund të shkaktojnë goditje elektrike ose rrezik nga zjarri.
- Ky produkt nuk është planifikuar për ruajtjen e ilaçeve, plazmës së gjakut, preparateve laboratorike ose substancave të ngjashme mjekësore dhe produkteve që janë objekt i Direktivës për produktet mjekësore.

Udhëzimet për sigurinë dhe mjedisin

- Përdorimi i produktit në kundërshtim me qëllimin e tij të planifikuar mund të bëjë që produktet e ruajtura brenda tij të përkeqësohen ose të prishen.
- Nëse frigoriferi juaj është i pajisur me një dritë blu, mos e shikoni këtë dritë me mjete optike. Mos e shikoni drejtpërdrejt llambën LED ultravjollcë për një kohë të gjatë. Drita ultravjollcë mund të shkaktojë lodhje të syve.
- Mos e mbingarkoni produktin. Objektet në frigorifer mund të bien kur hapet dera, duke shkaktuar lëndime ose dëmtime. Probleme të ngjashme mund të shfaqen nëse një objekt vendoset mbi produkt.
- Për të shmangur lëndimet, sigurohuni që të keni pastruar të gjithë akullin dhe ujin që mund të ketë rënë ose spërkatur në dyshe.
- Ndryshoni pozicionin e rafteve/mbajtëseve të shisheve në derën e frigoriferit tuaj vetëm kur janë bosh. Ekziston rreziku i lëndimit!
- Mos vendosni objekte që mund të bien/përmbysen mbi produkt. Objekte të tilla mund të bien kur hapet dera dhe të shkaktojnë lëndime dhe/ose dëmtime të materialeve.
- Mos goditni apo ushtroni forcë të lartë në sipërfaqet e xhamit. Xhami i thyer mund të shkaktojë lëndime dhe/ose dëmtime të materialeve.
- Sistemi ftohës i produktit tuaj përmban lëngun ftohës R600a: Lloji i lëngut ftohës të përdorur në produkt tregohet në etiketën e llojit. Ky lëng ftohës është i ndezshëm. Për këtë arsye, tregoni kujdes që të mos e dëmtoni sistemin e ftohjes ose tubacionin kur produkti është në përdorim. Nëse tubacioni dëmtohet:
 - Mos e prekni produktin ose kabllon elektrike,
 - Mbani larg burimet e mundshme të zjarrit që mund të shkaktojnë zjarr në produkt.
 - Ajrosni zonën ku ndodhet produkti. - Mos përdorni ventilatorë.
 - Telefononi agjentin e autorizuar të shërbimit.
- Nëse produkti është i dëmtuar dhe shikoni rrjedhje të lëngut ftohës, qëndroni larg nga lëngu ftohës. Lëngu ftohës mund të shkaktojë djegie nga akulli në rast të kontaktit me lëkurën.

Për produktet me një aparat për nxjerrjen e ujit/akullit

- Përdorni vetëm ujë të pijshëm. Mos e mbushni depozitën e ujit me lëngje, si p.sh. lëng frutash, qumësht, pije të gazuara ose pije alkoolike, të cilat nuk janë të përshtatshme për t'u përdorur në aparatin e nxjerrjes së ujit.
- Ekziston rreziku për shëndetin dhe sigurinë!
- Mos lejoni që fëmijët të luajnë me aparatin e nxjerrjes së ujit ose të akullit (Icematic) për të parandaluar aksidente ose lëndime.
- Mos i fusni gishtat ose objektet e tjera në vrimën e aparatit të nxjerrjes së ujit, në kanalën e ujit ose kontejneri i aparatit të akullit. Ekziston rreziku i lëndimeve ose dëmtimit të materialeve!



1.7 - Mirëmbajtja dhe siguria e pastrimit

- Mos e tërhiqni nga doreza e derës nëse duhet ta lëvizni produktin për qëllime pastrimi. Doreza mund të thyhet dhe të shkaktojë lëndime nëse ushtroni shumë forcë mbi të.
- Mos spërkadni apo derdhni ujë mbi ose brenda produktit për qëllime pastrimi. Ekziston rreziku i zjarrit dhe i goditjes elektrike!
- Mos përdorni mjete të mprehta ose gërryese kur pastroni produktin. Mos përdorni produkte për pastrimin e shtëpisë, detergjente, gaz, benzinë, hollues, alkool, llak etj.
- Brenda në produkt përdorni vetëm produkte pastrimi dhe mirëmbajtjeje që nuk janë të dëmshme për ushqimet.
- Asnjëherë mos përdorni pastrues me avull ose me ndihmën e avullit për të pastruar ose shkrirë produktin. Avulli bie në kontakt me pjesët elektrike në frigoriferin tuaj, duke shkaktuar qark të shkurtër ose goditje elektrike!

Udhëzimet për sigurinë dhe mjedisin

- Sigurohuni që uji të mos hyjë në qarqet elektrike ose elementet e ndriçimit të produktit.
- Përdorni një pecetë të pastër dhe të thatë për të fshirë materialet e huaja ose pluhurin te kunjat e prizës. Mos përdorni një pecetë të lagur ose të njomë për të pastruar spinën. Ekziston rreziku i zjarrit dhe i goditjes elektrike!



1.8 - HomeWhiz

- Kur përdorni produktin tuaj nëpërmjet aplikacionit HomeWhiz, duhet të keni parasysh paralajmërimet e sigurisë edhe kur jeni larg nga produkti. Duhet të ndiqni po ashtu paralajmërimet në aplikacion.



1.9 - Ndriçimi

- Telefononi shërbimin e autorizuar kur të kërkohet të zëvendësoni llambën/dritën LED të përdorur për ndriçim.

2 Frigoriferi

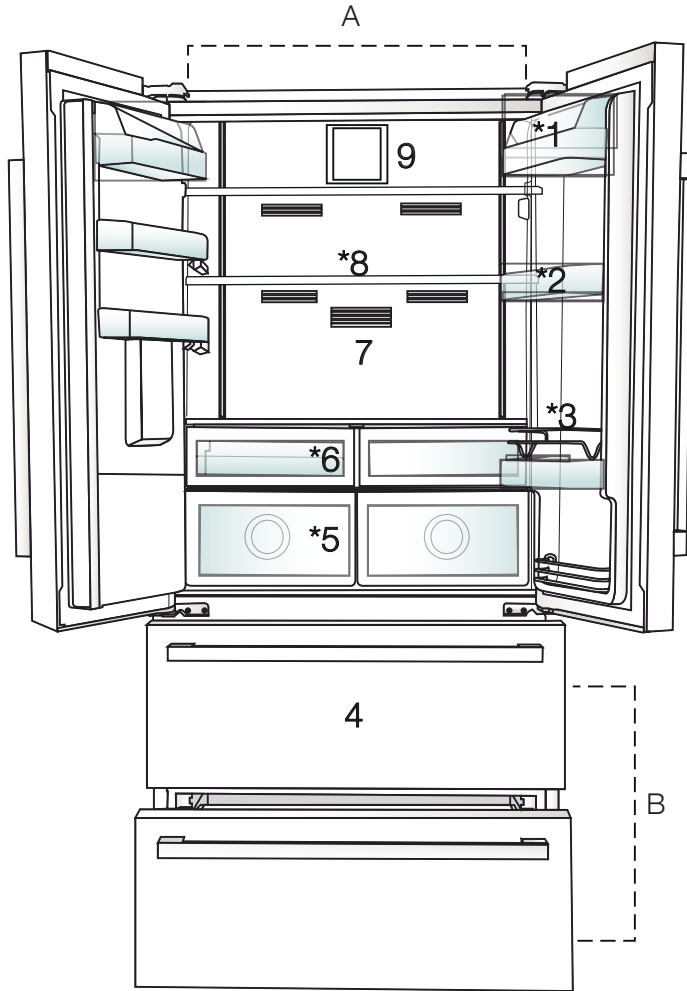

A- Pjesa e ftohjes

B- Pjesa e ngrirjes

1. Rafti për gjalpën/djathin

2. Raftet e pjesës së ftohësit

3. Rafti prej teli

4. Pjesët për mbajtjen e ushqimeve të ngrira

5. Koshat e perimeve

6. Pjesa e mëngjesit

7. Filtri i erërave

8. Raftet prej xhami të lëvizshme

9. Ventilatori



*Opsional: Figurat në këtë manual përdorimi janë skematike dhe mund të mos përputhen saktësisht me produktin tuaj. Nëse produkti juaj nuk i përfshin pjesët përkatëse, informacionet kanë lidhje me modele të tjera

3 Montimi

3.1. Vendi i duhur për montimin

Kontakti me Shërbimin e autorizuar për montimin e produktit. Për ta përgatitur produktin për montim, shikoni informacionet në udhëzuesin e përdorimit dhe sigurohuni që shërbimet elektrike dhe të ujit të jenë siç kërkohet. Nëse jo, telefononi elektricist dhe një hidraulik për të organizuar shërbimet sipas nevojës.

	KUJDES: Prodhuesi nuk mban asnjë përgjegjësi për çdo dëmtim të kryer nga punët e kryera nga persona të paautorizuar.
	KUJDES: Kablojo elektrike e produktit duhet të hiqet nga priza gjatë montimit. Mosrespektimi i kësaj mund të shkaktojë vdekje ose lëndime të rënda!
	KUJDES: Nëse hapësira e derës është shumë e ngushtë për kalimin e produktit, higjeni derën dhe kthejeni produktin në anë; nëse kjo nuk funksionon, kontakti me shërbimin e autorizuar.

- Vendoseni produktin në një sipërfaqe të rrafshët për të shmangur dridhjet.
- Vendoseni produktin të paktën 30 cm larg nga ngrohësi, soba ose burime të ngjashme të nxehtësisë dhe të paktën 5 cm larg nga furrat elektrike.
- Mos e ekspozoni produktin ndaj dritës së drejtpërdrejtë të diellit dhe mos e mbani në ambiente me lagështi.
- Produkti juaj kërkon një qarkullim të përshtatshëm të ajrit për të funksionuar me efikasitet. Nëse produkti do të vendoset në një vend të futur, mos harroni të lini të paktën 5 cm hapësirë mes produktit dhe tavanit, murit të pasmë dhe mureve anësore.
- Nëse produkti do të vendoset në një vend të futur, mos harroni të lini të paktën 5 cm hapësirë mes produktit dhe tavanit, murit të pasmë dhe mureve anësore. Kontrolloni nëse elementi mbrojtës i pasmë për distancën me murin është i pranishëm në vendin përkatës (nëse është i përfshirë me produktin). Nëse elementi nuk është i disponueshëm ose nuk humbet apo bie, vendoseni produktin në mënyrë që të lini të paktën 5 cm hapësirë mes sipërfaqes së pasme të produktit dhe murit të dhomës. Hapësira në

pjesën e pasme është e rëndësishme për një funksionim efikas të produktit.

- Mos e montoni produktin në mjedise me temperatura nën -5°C .

3.2. Vendosja e kunjave plastike

Përdorni kunjat plastike të përfshira me produktin për të siguruar një hapësirë të mjaftueshme për qarkullimin e ajrit midis produktit dhe murit.

1. Për të vendosur kunjat, hiqni vidhat në produkt dhe përdorni vidhat e përfshira me kunjat.

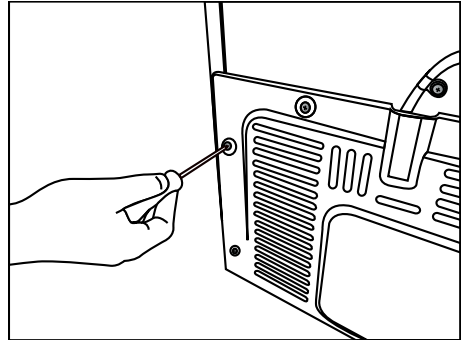

2. Vendosni 2 kunjat plastike në kapakun e ventilimit që tregohet me j në figurë.

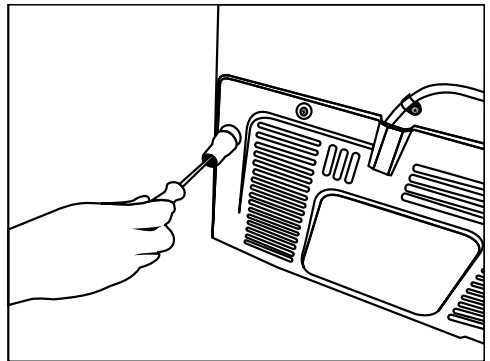

3.3. Rregullimi i mbështetëseve

Nëse produkti nuk është në ekuilibër, rregulloni mbështetëset e përparme të rregullueshme duke i rotulluar ato djathtas ose majtas.

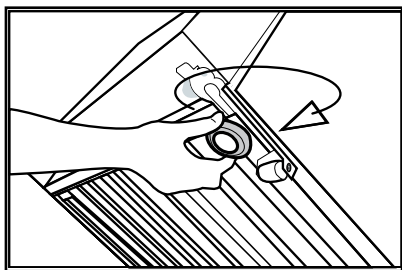
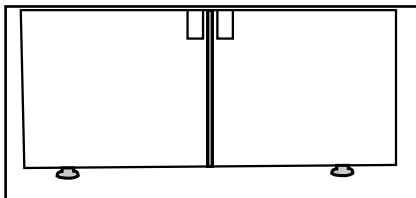

3.4. Lidhja elektrike



KUJDES: Mos përdorni zgjatues ose priza të shumëfishta në lidhjen elektrike.



KUJDES: Kabloja e dëmtuar elektrike duhet të zëvendësohet nga Shërbimi i autorizuar.



Kur vendosni dy ftohës në pozicion ngjitur me njëri-tjetrin, lini të paktën 4 cm distancë midis dy njësjëve.

- Kompania jonë nuk do të mbajë përgjegjësi për asnjë dëmtim të shkaktuar nga përdorimi pa lidhjen e tokëzimit dhe pa lidhjen elektrike në përputhje me rregulloret kombëtare.
- Spina e kordonit elektrik duhet të jetë lehtësisht e arritshme pas montimit.
- Mos përdorni spina të grupuara me ose pa kablo zgjatuese midis prizës së murit dhe frigoriferit.

3.5. Lidhja e ujit

(Opsionale)



KUJDES: Hiqeni produktin dhe pompën e ujit nga priza (nëse ka) gjatë procesit të lidhjes.

Lidhjet e rrjetit kryesor të ujit, filtrit dhe shishes së ujit në produkt duhet të realizohen nga shërbimi i autorizuar. Produkti mund të lidhet me një shishe ose drejtpërdrejt me rrjetin kryesor të ujit, në varësi të modelit. Për të realizuar lidhjen, tubi i ujit duhet të lidhet në fillim me produktin.

Kontrolloni për të parë nëse pjesët e mëposhtme janë të përfshira me modelin e produktit tuaj:

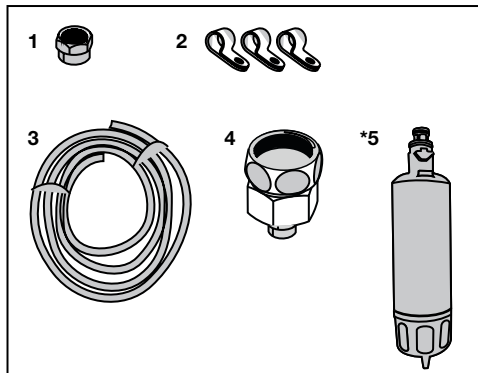

1. Bashkuesi (1 copë): Përdoret për të lidhur tubin e ujit me pjesën e pasme të produktit.
2. Fasheta e tubit (3 copë): Përdoren për të fiksuar tubin e ujit në mur.
3. Tubi i ujit (1 copë, 5 metra, diametri 1/4 inç): Përdoret për lidhjen e ujit.
4. Përshtatësi i rubinetit (1 copë): Përfshin një filtër poroz që përdoret për lidhjen me rrjetin kryesor të ujit të ftohtë.
5. Filtri i ujit (1 copë *opsional): Përdoret për të lidhur ujin e rrjetit kryesor me produktin. Filtri i ujit nuk duhet nëse përdoret lidhja e shishes.

Montimi

3.6. Lidhja e tubit të ujit me produktin

Për të lidhur tubin e ujit me produktin, ndiqni udhëzimet më poshtë.

1. Hiqni bashkuesin në përshtatësin e kokës së tubit në pjesën e pasme të produktit dhe kalojeni tubin te bashkuesi.

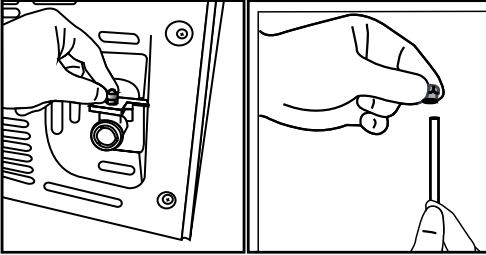

2. Shtyjeni mirë poshtë tubin e ujit dhe lidhjeni me përshtatësin e kokës së tubit.

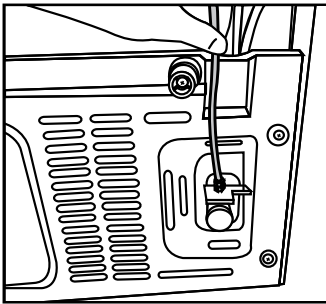

3. Shtrëngojeni bashkuesin me duar për ta fiksuar te përshtatësi i kokës së tubit. Mund ta shtrëngoni bashkuesin edhe me një çelës për tuba ose një palë pinca.

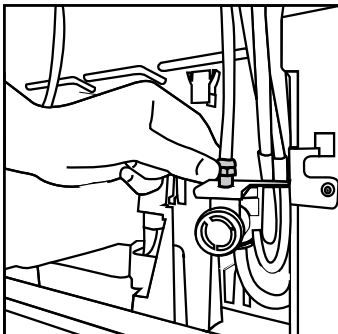

4. Lidhni skajin tjetër të tubit me rrjetin kryesor të ujit (shikoni Paragrafin 3.7) ose, për të përdorur një shishe, me pompën e ujit (shikoni Paragrafin 3.8).

3.7. Lidhja e rrjetit kryesor ujit (Opsionale)

Për ta përdorur produktin duke e lidhur me rrjetin kryesor të ujit të ftohtë, duhet të montoni një bashkues standard të valvulës 1/2" me rrjetin kryesor të ujit të ftohtë në shtëpi. Nëse bashkuesi nuk është i disponueshëm ose nëse nuk jeni të sigurt, këshillohuni me një hidraulik të kualifikuar.

1. Hiqeni bashkuesin (1) nga përshtatësi i rubinetit (2).

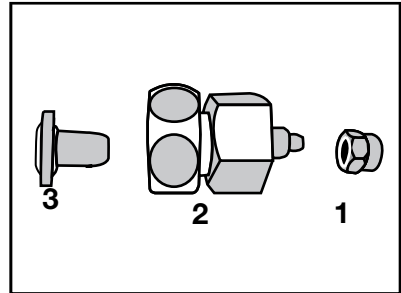

2. Lidhni përshtatësin e rubinetit me valvulën e rrjetit kryesor të ujit.

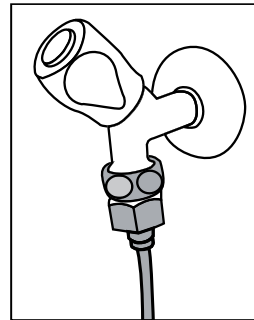

3. Lidhni bashkuesin te tubi i ujit.

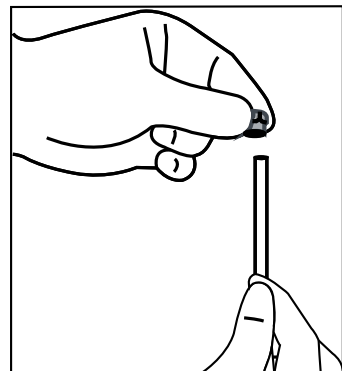

Montimi

4. Lidhni bashkuesin me përshtatësin e rubinetit dhe shtrëngojeni me duar / vegla.

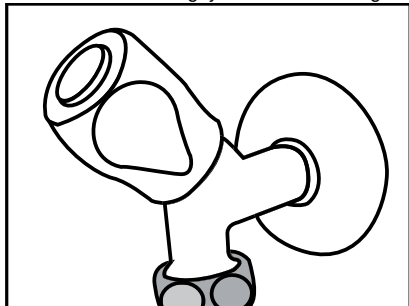

5. Për të shmangur dëmtimet, lëvizjet ose shkëputjen aksidentale të tubit, përdorni kapëset e përfshira për ta fiksuar përkatësisht tubin e ujit.

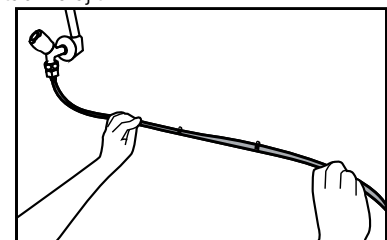

2. Lidhni skajin tjetër të tubit të ujit te pompa e ujit duke e shtyrë tubin në hyrjen e tubit të pompës.

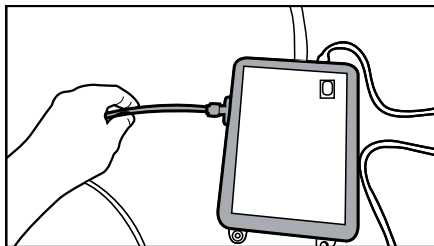

3. Vendoseni dhe mbërthejeni tubin e pompës brenda shishes.

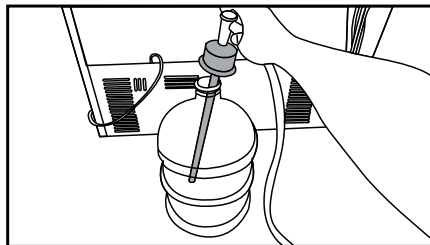

4. Pasi të realizohet lidhja, vendoseni në priza dhe ndizni pompën e ujit.



KUJDES: Pasi ta hapni rubinetin, sigurohuni që të mos ketë rrjedhje uji në asnjë skaj të tubit të ujit. Në rast rrjedhjeje, mbylleni valvulën dhe shtrëngoni të gjitha lidhjet duke përdorur një çelës tubash ose një palë pinca.

3.8. Për produktet me shishe uji (Opsionale)

Për të përdorur një shishe për lidhjen e ujit të produktit, duhet të përdoret pompa e ujit e rekomanduar nga shërbimi i autorizuar.

1. Lidhni një skaj të tubit të ujit të përfshirë me pompën te produkti (shikoni 3.6) dhe ndiqni udhëzimet më poshtë.

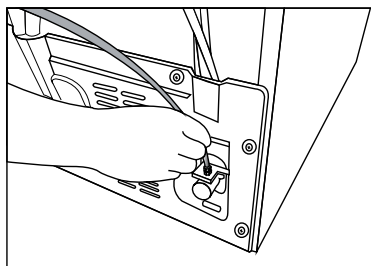

Prisni 2-3 minuta pas ndezjes së pompës për të siguruar efikasitetin e dëshiruar.



Shikoni po ashtu udhëzuesin e përdorimit të pompës për lidhjen e ujit.



Kur përdorni shishen, nuk duhet filtri i ujit.

3.9 Filtri i ujit (Opsional)

Produkti mund të ketë një filtër të brendshëm ose të jashtëm, në varësi të modelit. Për të lidhur filtrin e ujit, ndiqni udhëzimet më poshtë.

Montimi

3.9.1. Fiksimi i filtrit të jashtëm në mur (opsional)



KUJDES: Mos e fiksoni filtrin te produkti.

Kontrolloni për të parë nëse pjesët e mëposhtme janë të përfshira me modelin e produktit tuaj:

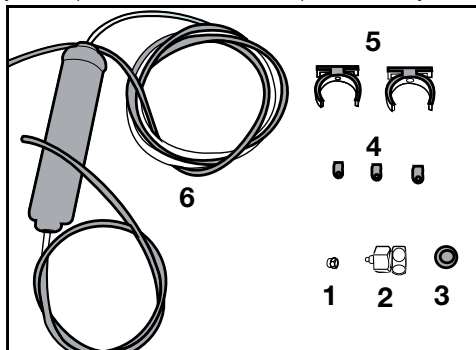

1. Bashkuesi (1 copë): Përdoret për të lidhur tubin e ujit me pjesën e pasme të produktit.
2. Përshtatësi i rubinetit (1 copë): Përdoret për lidhjen me rrjetin kryesor të ujit të ftohtë.
3. Filtri poroz (1 copë)
4. Fasheta e tubit (3 copë): Përdoren për të fiksuar tubin e ujit në mur.
5. Aparati i lidhjes së filtrit (2 copë): Përdoret për të fiksuar filtrin në mur.
6. Filtri i ujit (1 copë): Përdoret për të lidhur produktin me rrjetin kryesor të ujit. Filtri i ujit nuk është i nevojshëm kur përdorni lidhjen e shishes.

1. Lidhni përshtatësin e rubinetit me valvulën e rrjetit kryesor të ujit.
2. Përcaktoni vendin për fiksimin e filtrit të jashtëm. Fiksojeni aparatën e lidhjes së filtrit (5) në mur.
3. Lidhni filtrin në një pozicion vertikal në aparatën e lidhjes së filtrit, siç tregohet në etiketë. (6)

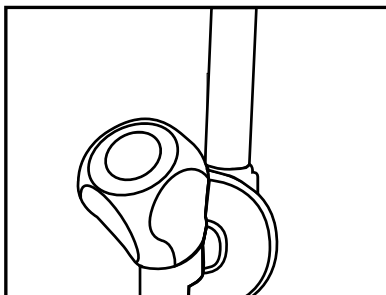

4. Lidhni tubin e ujit që zgjatet nga pjesa e sipërme e filtrit të përshtatësi i lidhjes së ujit i produktit (shikoni 3.6.)

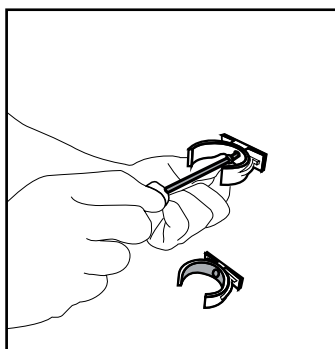

Pas realizimit të lidhjes, ajo duhet të duket si në figurën më poshtë.

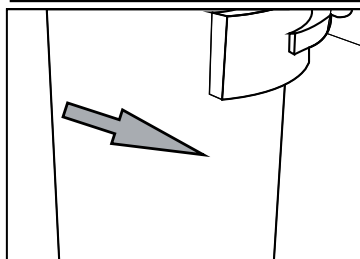
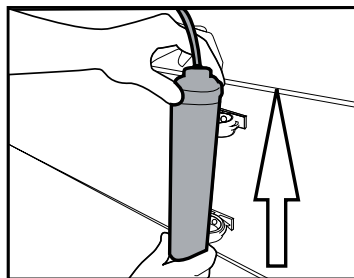

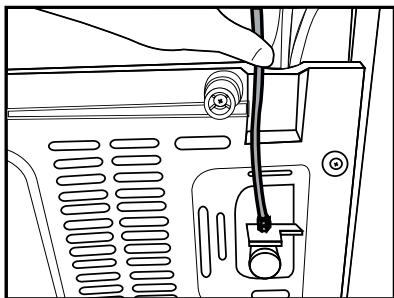

Linja e ujit:

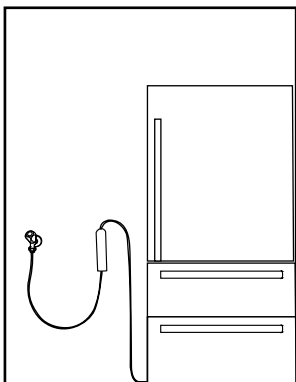

Linja e shishes:

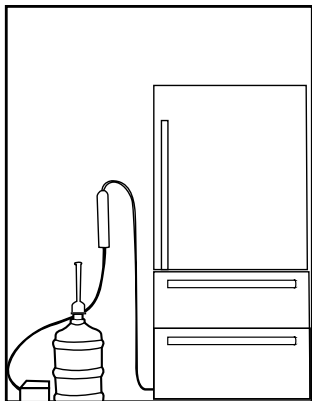

3.9.2. Filtri i brendshëm

Filtri i brendshëm i përfshirë me produktin nuk është i montuar në momentin e dorëzimit; ndiqni udhëzimet më poshtë për ta montuar filtrin.

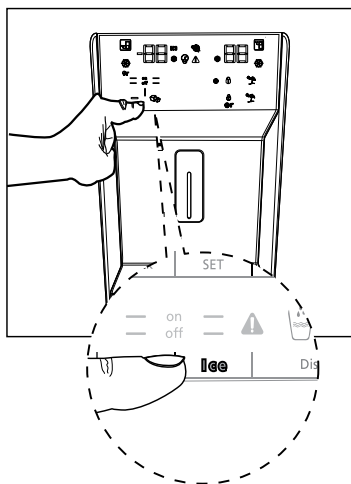

1. Hiqni kapakun e filtrit të ujit duke e tërhequr.

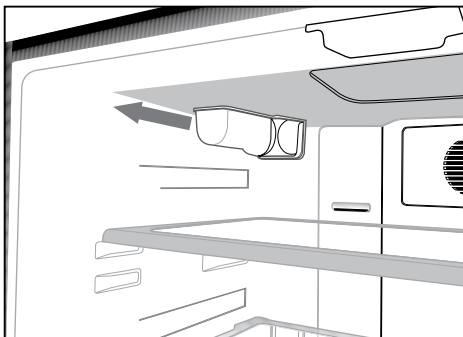

Mund të bien disa pika ujë pasi keni hequr kapakun; kjo është normale.

Montimi

2. Vendoseni kapakun e filtrit të ujit në mekanizëm dhe shtyjeni që të bllokohet në vend.

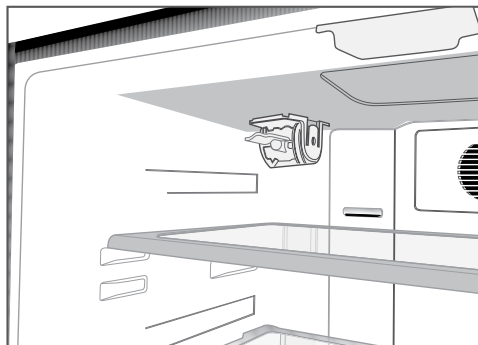

3. Shtypni butonin **“Akull”** në ekran përsëri për të anuluar metodën **“Akulli fikur”** .



Filtri i ujit do të pastrojë disa lloje grimcash në ujë. Nuk do të pastrojë mikroorganizmat në ujë.



Periudha për ndërrimin e filtrit është 6 muaj.

4 Përgatitja

4.1. Çfarë të bëni për kursimin e energjisë



Lidhja e produktit me sistemet elektronike të kursimit të energjisë është e dëmshme, dhe kjo mund të dëmtojë produktin.

- për një pajisje kolonë; “ky frigorifer nuk është planifikuar të përdoret si pajisje inkaso”;
- Mos i mbani dyert e frigoriferit të hapura për periudha të gjata.
- Mos vendosni ushqime ose pije të nxehta në frigorifer.
- Mos e mbushni shumë frigoriferin; bllokimi i rrjedhës së brendshme të ajrit do të ulë kapacitetin e ftohjes.

Për të mbajtur në maksimum ushqim në pjesën e ngrirjes të frigoriferit, sirtarët e sipërm duhet të hiqen dhe të vendosen në raftin prej teli të sipërm. Vëllimi neto dhe vlerat e konsumit të energjisë të specifikuara në etiketën e energjisë së frigoriferit janë testuar pas heqjes së raftit të sipërm të pjesës së ngrirjes dhe enës së akullit e cila mund të hiqet me lehtësi me dorë. Rekomandohet shumë përdorimi i sirtarit të poshtëm kur e mbushni.

- Në varësi të veçorive të produktit, shkrija e ushqimeve të ngrira në pjesën e ftohjes do të sigurojë kursime energjie dhe do të ruajë cilësinë e ushqimit.
- Sigurohuni që ushqimet të mos jenë në kontakt me sensorin e temperaturës të pjesës së ftohësit të përshkruar më poshtë.

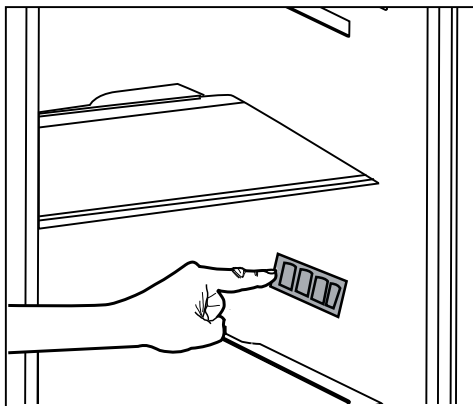

- Ushqimet duhet të ruhen në sirtarë brenda pjesës së ftohësit me qëllim që të kurseni energji dhe të ruani ushqimin në ambient më të mirë.
- Mos lejoni kontaktin direkt midis sensorit të temperaturës në pjesën e ngrirjes dhe paketimeve të ushqimeve. Konsumi i energjisë mund të rritet në rast të një kontakti me sensorin.
- Duke qenë se ajri dhe lagështia nuk do të depërtojnë direkt në produkt kur dyert nuk janë të hapura, produkti juaj do të optimizohet në kushte të mjaftueshme për ta mbrojtur ushqimin. Në këtë funksion të kursimit të energjisë, funksionet dhe komponentet si kompresori, ventilatori, ngrohësi, shkrija, ndriçimi, ekrani etj. do të punojnë sipas nevojave për të konsumuar minimumin e energjisë, ndërkohë që ruhet freskia e ushqimeve tuaja

4.2. Përdorimi për herë të parë

Para se ta përdorni frigoriferin, sigurohuni që të bëni përgatitjet e duhura në përputhje me udhëzimet në paragrafët “Udhëzimet për sigurinë dhe mjedisin” dhe “Montimi”.

- Mbajeni produktin në punë pa ushqime në të për 6 orë dhe mos e hapni derën, nëse nuk është shumë e domosdoshme.



Kur të aktivizohet kompresori do të dëgjoni një tingull. Është normale të dëgjoni tinguj kur kompresori nuk është aktiv, për shkak të lëngjeve dhe gazeve të ngjeshura në sistemin e ftohjes



Është normale që anët e përparme të frigoriferit të jenë të ngrohta. Këto zona janë të projektuara që të ngrohen për të parandaluar kondensimin.



Në disa modele, paneli i instrumenteve fiket automatikisht 5 minuta pas mbylljes së derës. Ai do të riaktivizohet kur të hapet dera ose kur të shtypet një buton.

5 Përdorimi i produktit

5.1. Paneli tregues

Panelet e treguesve mund të ndryshojnë në varësi të modelit të produktit.

Funksionet zanore dhe vizuale të panelit të treguesve do t'ju ndihmojnë në përdorimin e frigoriferit tuaj.

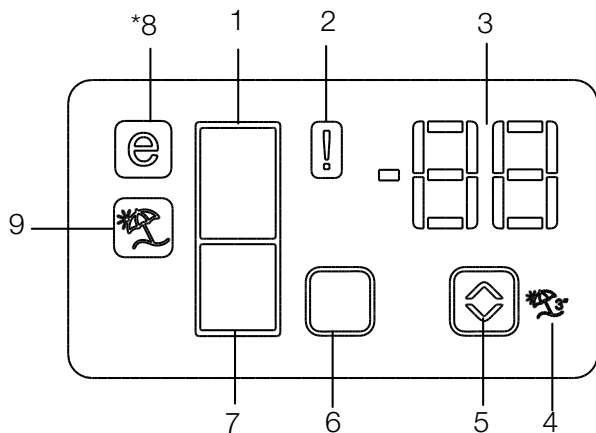

1. Treguesi i pjesës së ftohësit
2. Treguesi i statusit të gabimit
3. Treguesi i temperaturës
4. Butoni i funksionit Pushime
5. Butoni i rregullimit të temperaturës
6. Butoni i zgjedhjes së pjesës
7. Treguesi i pjesës së ngrirjes
8. Treguesi i metodës ekonomike
9. Treguesi i funksionit Pushime

***opsionale**



***Opsional:** Shifrat në këtë manual përdorimi janë të përdorura si modele dhe mund të mos përputhen saktësisht me produktin tuaj. Nëse produkti juaj nuk i përfaqëson pjesët përkatëse, informacionet kanë lidhje me modele të tjera

Përdorimi i produktit

1. Treguesi i pjesës së ftohësit

Drita e pjesës së ftohësit do të ndizet kur rregullohet temperatura e pjesës së ftohësit.

2. Treguesi i statusit të gabimit

Sensori do të aktivizohet nëse frigoriferi nuk ftoh mjaftueshëm ose në rast defekti të sensorit. Kur ky tregues është aktiv, treguesi i temperaturës të pjesës së ngrirjes do të tregojë "E" dhe treguesi i temperaturës të pjesës së ftohësit do të tregojë numra "1, 2, 3..." etj. Numrat në tregues shërbejnë për të informuar personelin e shërbimit për defektin. (🔊)

3. Treguesi i temperaturës

Tregon temperaturën e pjesëve të ngrirjes dhe ftohjes.

4. Butoni i funksionit Pushime

Për të aktivizuar këtë funksion, shtypni dhe mbani shtypur butonin Pushime për 3 sekonda. Kur funksioni Pushime është aktiv, treguesi i temperaturës së pjesës së ftohjes tregon përshkrimin "- -" dhe asnjë proces ftohjeje nuk do të jetë aktiv në pjesën e ftohjes. Ky funksion nuk është i përshtatshëm për të mbajtur ushqime në pjesën e ftohësit. Pjesët e tjera do të qëndrojnë të ftohura me temperaturën përkatëse të vendosur për secilën pjesë.

Shtypni butonin **Pushime** (🔊) përsëri për ta anuluar këtë funksion.

5. Butoni i rregullimit të temperaturës

Temperaturat përkatëse të pjesëve ndryshojnë në -24°C... -18°C dhe 8°C...1°C. (🔊)

6. Butoni i zgjedhjes së pjesës

Përdorni butonin e zgjedhjes së pjesës së frigoriferit për të kaluar midis ndarjes së ftohësit dhe ngrirjes. (🔊)

7. Treguesi i pjesës së ngrirjes

Drita treguese e pjesës së ngrirjes do të ndizet kur rregullohet temperatura e pjesës së ngrirjes.

8. Treguesi i metodës ekonomike

Tregon që frigoriferi po punon në metodën e kursimit të energjisë. Ky tregues do të jetë aktiv kur temperatura në pjesën e ngrirjes është -18°C. (🔊)

9. Treguesi i funksionit Pushime

Tregon që funksioni i pushimeve është aktiv. (🔊)

Përdorimi i produktit

5.2. Paneli tregues

Panelet e treguesve mund të ndryshojnë në varësi të modelit të produktit.

Funksionet zanore dhe vizuale të panelit të treguesve do t'ju ndihmojnë në përdorimin e frigoriferit tuaj.

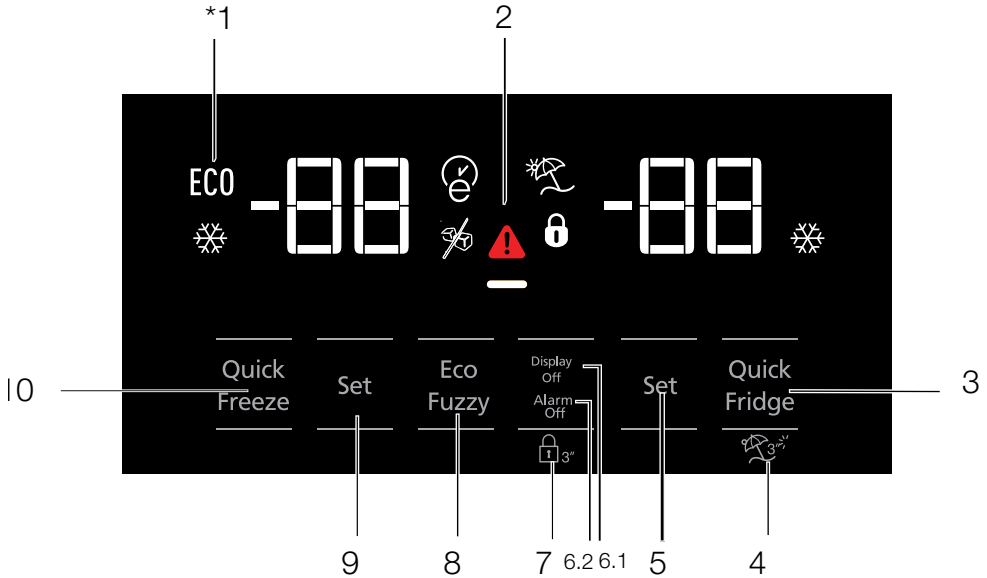

- 1- Përdorim ekonomik
- 2- Lajmërim për temperaturë të lartë / defekt
- 3- Ftohje e shpejtë
- 4- Funkzioni Pushime
- 5- Konfigurimi i temperaturës së pjesës së ftohjes
- 6- Kursimi i energjisë (ekrani i fikur)
- 7- Kycja e butonave
- 8- Eco-fuzzy
- 9- Rregullimi i temperaturës të pjesës të ngrirjes
- 10- Ngrirje e shpejtë



***Opsional:** Shifrat në këtë manual përdorimi janë të përdorura si modele dhe mund të mos përputhen saktësisht me produktin tuaj. Nëse produkti juaj nuk i përfaqëson pjesët përkatëse, informacionet kanë lidhje me modele të tjera.

Përdorimi i produktit

1. Përdorim ekonomik

Do të ndizet kjo shenjë kur pjesa e ngrirjes vendoset në -18°C, konfigurimi më ekonomik. (ECO) Treguesi i përdorimit ekonomik do të fiket kur zgjidhet funksioni i ftohjes së shpejtë ose ngrirjes së shpejtë.

2. Lajmërim për temperaturë të lartë / defekt

Ky tregues (⚠) do të ndizet në rast të defekteve të temperaturës ose lajmërimeve për defekte.

3. Ftohje e shpejtë

Kur është i aktivizuar funksioni i ftohjes së shpejtë, treguesi i ftohjes së shpejtë do të ndizet (❄) dhe treguesi i temperaturës së pjesës së ftohësit do të shfaqë vlerën 1. Shtypni butonin Ftohje e shpejtë përsëri për ta anuluar këtë funksion. Treguesi i ftohjes të shpejtë do të fiket dhe do të kthehet në konfigurimin normal. Funksioni i ftohjes të shpejtë do të anulohet automatikisht pas 1 ore, përveç nëse anulohet nga përdoruesi. Për të shtuar një sasi të madhe ushqimesh të freskëta, shtypni butonin e ftohjes së shpejtë para se të vendosni ushqime në pjesën e ftohësit.

4. Funksioni Pushime

Për të aktivizuar funksionin Pushime, shtypni numrin e butonit (4) për (⏸) 3 sekonda; kjo do të aktivizojë treguesin e metodës së pushimeve (⏸). Kur funksioni Pushime është aktiv, treguesi i temperaturës së pjesës së ftohjes tregon përshkrimin "- -" dhe asnjë proces ftohjeje nuk do të jetë aktiv në pjesën e ftohjes. Ky funksion nuk është i përshtatshëm për të mbajtur ushqime në pjesën e ftohësit. Pjesët e tjera do të qëndrojnë të ftohura me temperaturën përkatëse të vendosur për secilën pjesë.

Shtypni butonin e funksionit të pushimeve përsëri për të anuluar këtë funksion.

5. Konfigurimi i temperaturës së pjesës së ftohjes

Pasi të shtypni numrin e butonit (5), temperatura e pjesës së ftohësit mund të vendoset përkatësisht në 8,7,6,5,4,3,2 dhe 1. (⏸)

6.1 Kursimi i energjisë (ekrani i fikur)

Shtypja e këtij butoni (⏸) do të ndezë shenjën e kursimit të energjisë (⏸) dhe do të aktivizohet funksioni i kursimit të energjisë. Aktivizimi i funksionit të kursimit të energjisë do të fikë të gjitha shenjat e tjera në ekran. Kur funksioni i kursimit të energjisë është aktiv, shtypja e çfarëdo butoni ose hapja e derës do të çaktivizojë funksionin e kursimit të energjisë dhe shenjat e ekranit do të kthehen në normale. Shtypja e këtij butoni (⏸) përsëri do të çaktivizojë shenjën e kursimit të energjisë dhe do të çaktivizojë funksionin e kursimit të energjisë.

6.2. Paralajmërim për fikjen e alarmit:

Në rast ndërprerjeje energjie/alarmi për temperaturë të lartë, pasi të keni kontrolluar ushqimin që ndodhet në pjesën e ngrirjes, shtypni butonin e fikjes së alarmit për ta fshirë paralajmërimin.

7. Kyçja e butonave

Shtypni butonin e kyçjes së butonave (⏸) për 3 sekonda. Do të ndizet shenja e kyçjes së butonave (⏸) do të ndizet dhe do të aktivizohet kyçi i butonave. Butonat do të jenë joaktivë kur kyçi i butonave është i aktivizuar. Shtypni butonin e kyçjes së butonave përsëri për 3 sekonda. Shenja e kyçjes së butonave do të fiket dhe metoda e kyçjes së butonave do të çaktivizohet.

Shtypni **butonin** e kyçjes së butonave (⏸) për të parandaluar ndryshimin e konfigurimeve të temperaturës.

8. Eco-fuzzy

Për të aktivizuar metodën eco-fuzzy, shtypni dhe mbani shtypur butonin eco-fuzzy për 1 sekondë. Kur ky funksion është aktiv, ngrirja do të kalojë në metodën ekonomike pas të paktën 6 orësh dhe treguesi i përdorimit ekonomik do të ndizet. Për të aktivizuar funksionin (⏸) eco-fuzzy, shtypni dhe mbani shtypur butonin e funksionit eco-fuzzy për 3 sekonda.

Treguesi do të ndizet pas 6 orësh kur funksioni eco-fuzzy është aktiv.

Përdorimi i produktit

9. Rregullimi i temperaturës të pjesës të ngrirjes

Temperatura në pjesën e ngrirjes mund të ndryshohet. Shtypja e numrit të butonit (9) do të bëjë që temperatura e pjesës së ngrirjes të vendoset në -18, -19, -20, -21, -22, -23 dhe -24.



10. Ngrirje e shpejtë

Për ngrirje të shpejtë, shtypni numrin e butonit (10); kjo do të aktivizojë treguesin e ngrirjes së shpejtë (❄️).

Kur është i aktivizuar funksioni i ngrirjes së shpejtë, treguesi i ngrirjes së shpejtë do të ndizet dhe treguesi i temperaturës së pjesës së ngrirjes do të shfaqë vlerën -27. Shtypni butonin e ngrirjes të shpejtë (❄️) përsëri për ta anuluar këtë funksion. Treguesi Ngrirje e shpejtë do të fiket dhe do të kthehet në konfigurimin normal. Funksioni i ngrirjes së shpejtë do të anulohet automatikisht pas 24 orësh, përveç nëse anulohet nga përdoruesi. Për të ngrirë një sasi të madhe ushqimesh, shtypni butonin e ngrirjes së shpejtë para se të vendosni ushqime në pjesën e ngrirjes.

Përdorimi i produktit

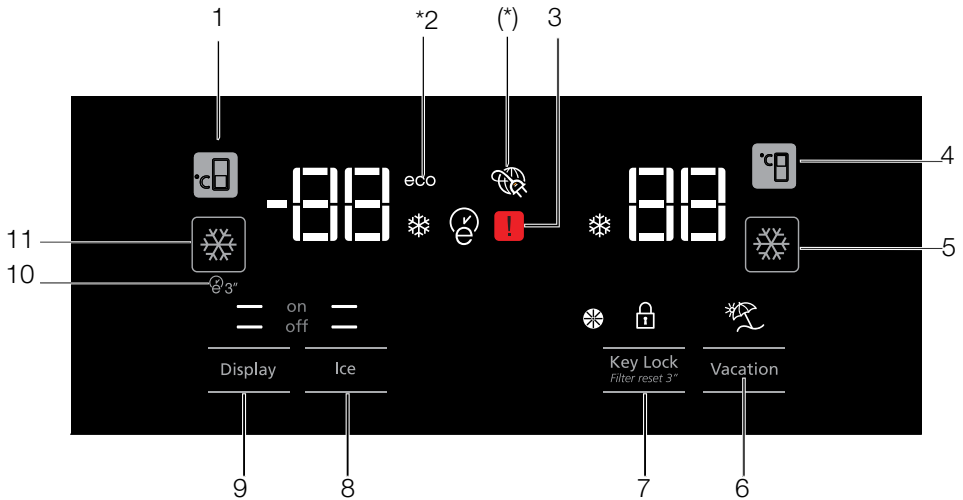

1. Rregullimi i temperaturës të pjesës të ngrirjes
2. Metoda ekonomike
3. Statusi i gabimit
4. Konfigurimi i temperaturës së pjesës së ftohjes
5. Ftohje e shpejtë
6. Funkzioni Pushime
7. Kyçi i butonave / anulimi i lajmërimit për ndërrimin e filtrit
8. Bërja e akullit aktive/joaktive
9. Ekranin ndezur/fikur
10. Autoeco
11. Ngrirja e shpejtë



***Opsional:** Shifrat në këtë manual përdorimi janë të përdorura si modele dhe mund të mos përputhen saktësisht me produktin tuaj. Nëse produkti juaj nuk i përfshin pjesët përkatëse, informacionet kanë lidhje me modele të tjera.

Përdorimi i produktit

1. Freezer konfigurimi i temperaturës së pjesës

Shtypja e numrit të butonit  (1) do të bëjë që temperatura e pjesës së ngrirjes të vendoset në -18,-19,-20,-21,-22,-23,-24,-18...

2. Metoda ekonomike

Tregon që frigoriferi po punon në metodën e kursimit të energjisë. Ky tregues do të jetë aktiv kur temperatura e pjesës së ngrirjes të vendoset në -18 ose ftohja me kursim energjie të aktivizohet nga funksioni **eco-extra**. (ECO)

3. Statusi i gabimit

Kjo shenjë do të aktivizohet nëse frigoriferi nuk ftoh mjaftueshëm ose në rast defekti të sensorit.  Kur ky tregues është aktiv, treguesi i temperaturës të pjesës së ngrirjes do të tregojë "E" dhe treguesi i temperaturës të pjesës së ftohësit do të tregojë numra "1, 2, 3..." etj. Numrat në tregues shërbejnë për të informuar personelin e shërbimit për defektin.

4. Konfigurimi i temperaturës së pjesës së ftohjes

Pasi të shtypni numrin e butonit  (4), temperatura e pjesës së ftohësit mund të vendoset përkatësisht në 8,7,6,5,4,3,2 dhe 1.

5. Ftohje e shpejtë

Për ftohje të shpejtë, shtypni numrin e butonit (5); kjo do të aktivizojë treguesin e ftohjes së shpejtë .

Shtypni këtë buton përsëri për të çaktivizuar këtë funksion.

Përdoreni këtë funksion kur vendosni ushqime të freskëta në pjesën e ftohësit ose për të ftohur shpejt ushqimet. Kur ky funksion është i aktivizuar, frigoriferi do të jetë i aktivizuar për 1 orë.



6. Funksioni Pushime

Kur funksioni Pushime  është aktiv, treguesi i temperaturës së pjesës së ftohjes tregon përshkrimin "- -" dhe asnjë proces ftohjeje nuk do të jetë aktiv në pjesën e ftohjes. Ky funksion nuk është i përshtatshëm për të mbajtur ushqime në pjesën e ftohësit. Pjesët e tjera do të qëndrojnë të

ftohura me temperaturën përkatëse të vendosur për secilën pjesë.



Shtypni butonin **e funksinit të pushimeve** përsëri për ta anuluar këtë funksion. 

7. Kyçi i butonave / Anulimi për lajmërimin e kyçit të butonave / ndërrimit të filtrit

Shtypni butonin e kyçjes së butonave  për të aktivizuar kyçjen e butonave. Gjithashtu mund të përdorni këtë funksion për të mos lejuar ndryshimin e konfigurimeve të temperaturës së frigoriferit. Filtri i frigoriferit duhet të ndërrohet çdo 6 muaj. Nëse ndiqni udhëzimet në pjesën 5.2, frigoriferi do të llogaritet automatikisht periudhën e mbetur dhe treguesi i ndërrimit të filtrit  do të ndizet kur skadon filtri.

Shtypni dhe mbani shtypur këtë buton  për 3 sekonda për të fikur dritën lajmëruese të filtrit.

8. Bërja e akullit aktive/joaktive

Shtypni butonin  numër (9) për të anuluar (off ) ose aktivizuar (on ) bërjen e akullit.

9. Ekрани ndezur/fikur

Shtypni butonin numër (10) për të anuluar (— off) ose aktivizuar ( on) ndezjen/fikjen e ekranit.

10. Autoeco

Shtypni butonin auto-eco.

 numër (11) për 3 sekonda për të aktivizuar këtë funksion. Nëse dera qëndron e mbyllur për kohë të gjatë kur ky funksion është i aktivizuar, pjesa e ftohjes do të kalojë në metodën ekonomike. Shtypni butonin përsëri për të çaktivizuar këtë funksion.

Treguesi do të ndizet pas 6 orësh kur funksioni auto-eco është aktiv. 

11. Ngrirje e shpejtë

Shtypni butonin

 numër (12) për ngrirjen e shpejtë. Shtypni butonin përsëri për të çaktivizuar funksionin.

5.3. Ndarja e perimeve me kontroll të lagështisë

(FreSHelf)

(Kjo veçori është opsionale)

Vlerat e lagështisë për perimet dhe frutat mbahen nën kontroll me veçorinë e ndarjes së perimeve me lagështi të kontrolluar dhe ushqimet do të qëndrojnë të freskëta për një kohë më të gjatë.

Ne rekomandojmë që t'i vendosni perimet jeshile si sallata, spinaqi dhe perimet që janë të ndjeshme ndaj humbjes së lagështisë në mënyrë horizontale brenda në ndarjen e perimeve, dhe jo mbi rrënjët e tyre në një pozicion vertikal.

Kur të vendosni perimet, duhet të merrni parasysh gravitetin specifik të perimeve. Perimet e rënda dhe të forta duhet të vendosen fund të ndarjes së perimeve dhe perimet e lehta dhe të buta duhet të vendosen sipër.

Mos i lini asnjëherë perimet brenda në ndarje në qeset e tyre. Nëse perimet lihen brenda në qese, kjo do të bëjë që të prishen në një kohë të shkurtër. Në rast se nuk preferohet kontakti me perimet e tjera për arsye higjienike, përdorni një letër me vrima dhe materiale të tjera të ngjashme për paketimin në vend të qeseve.

Mos vendosni bashkë dardhat, pjeshkat, kajsitë, etj. dhe veçanërisht mollët, të cilat kanë një nivel të lartë prodhimi të gazit etilen në të njëjtën ndarje me perimet dhe frutat e tjera. Gazi etilen që lëshojnë këto fruta mund të bëjë që frutat e tjera të piqen shpejt dhe të prishen në një kohë të shkurtër.

Përdorimi i produktit

5.4. Ndarja zero gradë

(Opsionale)

Përdorni këtë ndarje për të mbajtur ushqime delikate në temperatura më të ulëta ose produkte mishi për konsum të shpejtë. Mos vendosni fruta dhe perime në këtë ndarje. Mund ta zgjeroni vëllimin e brendshëm të produktit duke e hequr një nga ndarjet zero gradë. Për ta hequr ndarjen, thjesht tërhiqeni përpara, ngrijeni lart dhe nxirreni.

5.5. Koshi i perimeve

Koshi i perimeve i frigoriferit është i projektuar për t'i ruajtur perimet e freskëta, duke ruajtur lagështinë. Për këtë qëllim, qarkullimi i përgjithshëm i ajrit të ftohtë është më i lartë në koshin e perimeve. Mbajini frutat dhe perimet në këtë ndarje. Mbajini të ndara perimet jeshile dhe frutat për të zgjatur jetëgjatësinë e tyre.

5.6. Drita blu/HarvestFresh

***Mund të mos jetë e disponueshme në të gjitha modelet**

Për dritën blu,

Frutat dhe perimet e ruajtura në ndarëset e perimeve që ndriçohen me një dritë blu vazhdojnë fotosintezën nëpërmjet efektit të gjatësisë së valëve të dritës blu dhe ruajnë kështu përmbajtjen e vitaminave.

Për HarvestFresh,

Frutat dhe perimet e ruajtura në ndarëset e perimeve që ndriçohen me teknologjinë HarvestFresh i ruajnë vitaminat për një kohë më të gjatë falë dritave blu, jeshile dhe të kuqe dhe cikleve të errësirës, të cilat simulojnë ciklin e një dite. Nëse e hapni derën e frigoriferit gjatë periudhës së errësirës së teknologjisë HarvestFresh, frigoriferi do ta zbulojë automatikisht këtë dhe do të aktivizojë dritën blu-jeshile ose të kuqe për ndriçimin e ndarëses së perimeve për lehtësinë tuaj. Pasi ta keni mbyllur derën e frigoriferit, periudha e errësirës do të vazhdojë duke përfaqësuar kohën e natës në ciklin e një dite.

5.7. Jonizuesi

(Opsionale)

Sistemi i jonizuesit në kanalin e ajrit të ndarjes së ftohësit shërben për jonizimin e ajrit. Emetimet e joneve negative do të eliminojnë bakteret dhe molekulat e tjera që shkaktojnë aromat në ajër.

5.8. Filtri i aromave

(opsionale)

Filtri i aromave në kanalin e ajrit të ndarjes së ftohësit do të parandalojë formimin e aromave të padëshiruara.

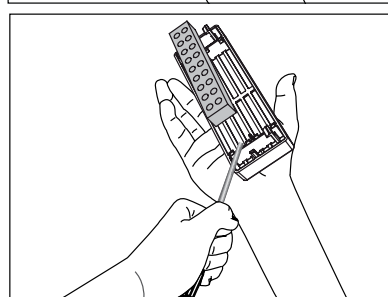
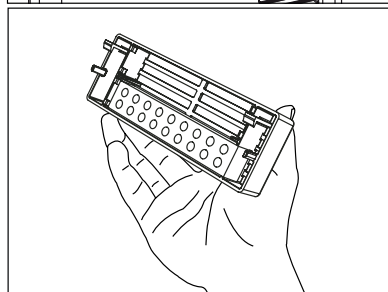
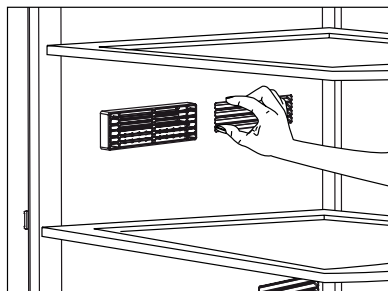

Përdorimi i produktit

5.9. Sirtari teleskopik

Bëni kujdes të mos kapni pjesë të trupit si duart, këmbët, etj. midis pjesëve të lëvizshme ndërsa përdoret sirtari me qëllim që të mos lëndoheni.

Mund ta hiqni pjesën në sirtar siç tregohet në figurë kur doni ta pastroni.

Mund t'i hiqni sirtarët vetëm për t'i pastruar. Nuk është e mundur që t'i gruponi sirtarët në vende të tyre pasi t'i keni mbushur me ushqime kur janë të hequr.

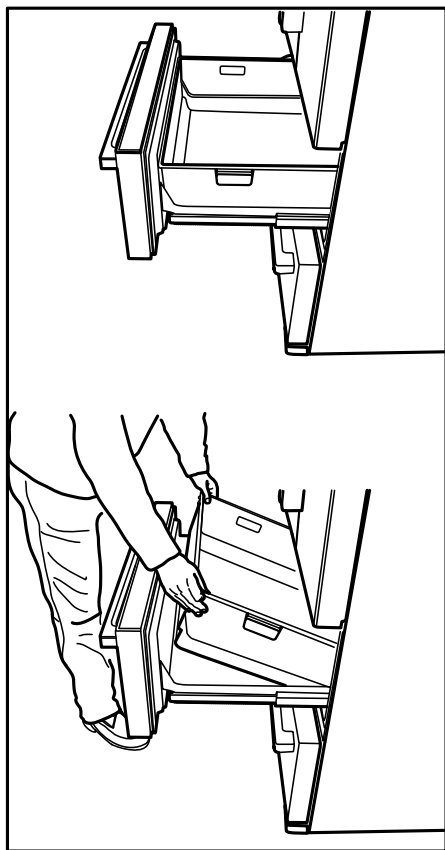

5.10. Seksioni i mesëm i lëvizshëm

Lëvizja e pjesës së mesit është bërë për të mos lejuar që ajri i ftohtë brenda frigoriferit të dalë jashtë.

Izolimi bëhet kur guarnicionet e derës shtypen mbi sipërfaqen e pjesës së mesit të lëvizshme ndërkohë që dyert e pjesës së ftohësit janë të mbyllura.

Një arsye tjetër pse frigoriferi juaj është i pajisur me një pjesë të mesit të lëvizshme është se rrit vëllimin neto të pjesës së ftohësit. Pjesët e mesit standarde zënë një vëllim të papërdorshëm brenda frigoriferit.

Pjesa e mesit e lëvizshme mbyllet kur mbyllet dera e majtë e pjesës së ftohësit.

Nuk duhet të hapet manualisht. Lëviz nën drejtimin e pjesës plastike në trup ndërsa mbyllet dera.

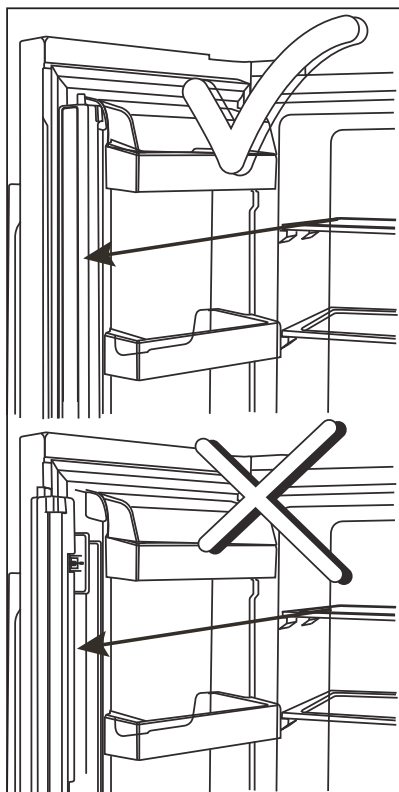

Përdorimi i produktit

5.11. Ice mbajtësja

(Opsionale)

Mbajtësja e akullit ju lejon të merrni me lehtësi akull nga pajisja.

Përdorimi i mbajtëses së akullit

1. Hiqeni mbajtësen e akullit nga pjesa e ngrirjes.
2. Mbusheni mbajtësen e akullit me ujë.
3. Vendoseni mbajtësen e akullit në pjesën e ngrirjes. Rreth dy orë më vonë, akulli është gati.
4. Hiqeni mbajtësen e akullit nga pjesa e ngrirjes dhe përkuleni mbi pjatë. Kubat e akullit bien me lehtësi në pjatë.

5.12. Bërësi i akullit

Pajisja e akullit nuk hiqet. Duhet të ketë një mbajtëse akulli poshtë pajisjes së akullit.

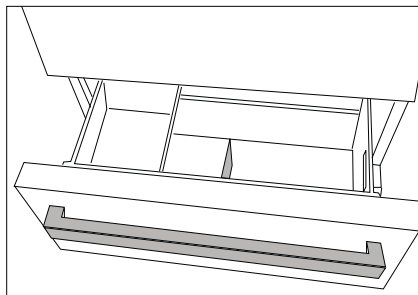

5.13. Kutia e akullit

Ju lutem lexoni me kujdes paralajmërimet në mbajtësen e akullit. Mbajtësja e akullit përdoret për mbledhjen e akullit të hedhur në pajisje. Mos hidhni ujë në të për të bërë akull pasi mund të thyhet. Mbajtësja e akullit nuk është për të mbajtur ushqime.

Paralajmërim: Mos e ndryshoni vendin e mbajtëses së akullit.

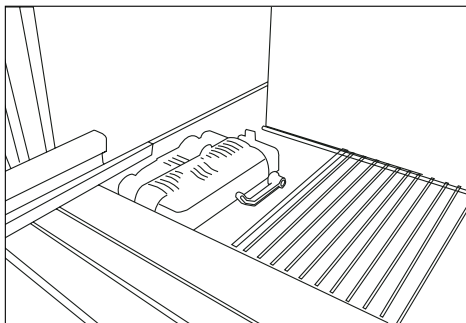

Përdorimi i produktit

5.14.Ngrirja e ushqimeve të freskëta

- Për të ruajtur cilësinë e ushqimeve, artikujt ushqimorë të vendosur në ndarjen e ngrirësit duhet të ngrihen sa më shpejt të jetë e mundur - përdorni ngrirjen e shpejtë për këtë gjë.
- Ngrirja e ushqimeve kur janë të freskëta do të zgjasë kohën e ruajtjes së tyre në ndarjen e ngrirësit.
- Paketojini ushqimet në pako të izoluara nga ajri dhe mbyllini mirë.
- Sigurohuni që ushqimet të jenë të paketuara para se t'i vendosni në ngrirës. Përdorni mbajtëse për ngrirësin, letër alumini, letër kundër lagështisë, qese plastike ose paketime të ngjashme në vend të letrës tradicionale të paketimit.
- Shënojini çdo pako ushqimesh duke shënuar datën në paketim para se t'i ngrini. Kjo do t'ju lejojë të përcaktoni freskinë e secilës pako sa herë që hapni ngrirësin. Mbajini përpara ushqimet më të vjetra për të garantuar që do të përdoren të parat.
- Ushqimet e ngrira duhet të përdoren menjëherë pas shkrirjes dhe nuk duhet të ngrihen përsëri.
- Mos shkrini sasi shumë të mëdha ushqimesh në të njëjtën kohë.

5.15.Rekomandimet për ruajtjen e ushqimeve të ngrira

Ndarja duhet të caktohet të paktën në -18°C.

1. Vendosini ushqimet në ngrirës sa më shpejt të jetë e mundur për të shmangur shkrirjen e tyre.
2. Para se t'i ngrini, kontrolloni "Datën e skadimit" paketim për t'u siguruar që nuk kanë skaduar.
3. Sigurohuni që paketimi i ushqimit nuk është i dëmtuar.

5.16.Detajet për ngrirjen e thellë

Sipas standardeve IEC 62552, ngrirësi duhet të ketë kapacitetin për të ngrirë 4,5 kg ushqime në -18°C ose në temperatura më të ulët në 24 orë për çdo 100 litra vëllim të ndarjes së ngrirësit. Ushqimet mund të ruhen për periudha të gjata vetëm në -18°C ose në temperaturë më të ulët. Mund t'i mbani ushqimet të freskëta për muaj të tërë (në grirje të thellë ose në temperatura nën -18°C).

Ushqimet që do të ngrini nuk duhet të bien në kontakt me ushqimet e ngrira në brendësi për të shmangur shkrirjen e pjesshme.

Ziejini perimet dhe filtrojeni ujin për të zgjatur kohën e ruajtjes në ngrirje. Vendosini ushqimet në paketime të izoluara nga ajri pas filtrimit dhe vendosini në ngrirës. Bananet, domatet, sallata, selinoja, vezët e ziera, patatet dhe ushqime të tjera të ngjashme nuk duhet të ngrihen. Ngrirja e këtyre ushqimeve thjesht do të ulë vlerën e tyre ushqimore dhe cilësinë e ushqimit, si dhe mund të shkaktojë prishjen e tyre që është e dëmshme për shëndetin.

Përcaktimi i ndarjes së ngrirësit	Përcaktimi i ndarjes së ftohësit	Përshkrimet
-18°C	4°C	Ky është parametri i paracaktuar i rekomanduar.
-20,-22 dhe -24°C	4°C	Këta parametra rekomandohen kur temperaturat e ambientit kalojnë 30°C.
Ngrirja e shpejtë	4°C	Përdorni këtë për ngrirjen e ushqimeve për një kohë të shkurtër, produkti do të kthehet te parametrat e mëparshëm kur të përfundojë procesi
-18°C ose më i ftohtë	2°C	Përdorni këta parametra nëse besoni se ndarja e ftohësit nuk është e ftohtë sa duhet për shkak të temperaturës së ambientit ose nga hapja e shpeshtë e derës.

Përdorimi i produktit

5.17.Vendosja e ushqimeve

Raftet e ndarjes së ngrirës	Ushqimet e ndryshme të ngrira si mishi, peshku, akullorja, perimet, etj.
Raftet e ndarjes së ftohës	Ushqimet në vazo, pjata e mbuluara dhe kuti me kapak, vezë (në kuti me kapak)
Raftet e derës së ftohës	Pije dhe ushqime të vogla të paketuara
Koshi i perimeve	Frutat dhe perimet
Ndarja e ushqimeve të freskëta	Ushqimet delikate (ushqimet për mëngjes, produktet e mishit që do të konsumohen së shpejti)

5.18.Sinjalizimi i hapjes së derës

(Opsionale)

Do të dëgjoni një sinjalizim zanor nëse dera e produktit qëndron e hapur për 1 minutë. Sinjalizimi zanor do të ndalojë kur dera është e mbyllur ose kur shtypet një buton në ekran (nëse ka).

5.19.Drita e brendshme

Drita e brendshme përdor një llambë të tipit LED. Kontaktoni me shërbimin e autorizuar për çdo problem me këtë llambë.

Llamba(t) e përdorur në këtë pajisje nuk është e përshtatshme për ndriçimin e dhomave të shtëpisë. Qëllimi i kësaj llambe është të ndihmojë përdoruesin të vendosë ushqime në frigorifer/ ngrirës në një mënyrë të sigurt dhe të lehtë.



Ky produkt është i pajisur me një burim ndriçimi të klasës energjetike "G". Burimi i ndriçimit në këtë produkt duhet të zëvendësohet vetëm nga riparues profesionistë.

Pastrimi i rregullt i produktit do të zgjasë jetëgjatësinë e tij të shërbimit.



KUJDES: Shkëputeni energjinë elektrike para pastrimit të frigoriferit.

- Mos përdorni mjete të mprehta dhe gërryese, sapun, materiale pastrimi të shtëpisë, detergjentë, gaz, benzinë, hollues dhe substanca të tjera të ngjashme për pastrimin.
- Për produktet jo non-Frost, pikat e ujit dhe ngrirja deri në gjerësinë e gishtit ndodh në murin e pasmë të frigoriferit. Mos e pastroni; asnjëherë mos përdorni vaj ose agjentë të ngjashëm mbi të.
- Përdorni vetëm lecka mikrofibër pak të njoma për të pastruar sipërfaqen e jashtme të produktit. Sfungjerët dhe llojet e tjera të leckave të pastrimit mund ta gërvishin sipërfaqen.
- Tretni një lugë çaji me sodë me ujë. Lagni një rrobë me ujin dhe shtrydhjeni. Fshijeni pajisjen me këtë rrobë dhe thajeni plotësisht.
- Tregoni kujdes të mos lagni kapakun e llambës dhe pjesët e tjera elektrike.
- Pastroni derën me një rrobë të njomë. Hiqni të gjithë artikujt brenda pajisjes për të hequr raftet e derës dhe të brendshme. Ngrijini raftet e derës për t'i hequr. Pastrojini dhe thajini raftet, më pas vendosini përsëri në vend duke i rrëshqitur nga sipër.
- Mos përdorni ujë me klor ose produkte pastrimi në sipërfaqen e jashtme dhe në pjesët e kromuara të produktit. Klori do të shkaktojë ndryshk në sipërfaqet metalike.

6.1. Parandalimi i aromave të këqija

Produkti është i prodhuar pa materiale me aroma të këqija. Sidoqoftë, mbajtja e ushqimeve në pjesë të papërshtatshme dhe pastrimi i gabuar i sipërfaqeve brendshme mund të shkaktojë aroma të këqija.

Për të shmangur këtë, pastrojini pjesën e brendshme me ujë me sodë çdo 15 ditë.

- Mbajini ushqimet në mbajtëse të izoluar. Mikroorganizmat mund të përhapen nga ushqimet e paizoluara dhe të shkaktojnë aroma të këqija.
- Mos i mbani ushqimet e skaduara ose të prishura në frigorifer.

6.2. Mbrojtja e sipërfaqeve plastike

Vaji i derdhur në sipërfaqet plastike mund të dëmtojë sipërfaqen dhe duhet të pastrohet menjëherë me ujë të ngrohtë.

7 Zgjidhja e problemeve

Kontrolloni këtë listë para se të kontaktoni me servisin. Kjo do t'ju kursejë kohë dhe para. Kjo listë përfshin ankesat e shpeshta që nuk janë të lidhura me defekte të prodhimit ose të materialeve. Disa veçori të përmendura këtu mund të mos jenë të vlefshme për produktin tuaj.

Frigoferi nuk punon.

- Spina elektrike nuk është vendosur mirë. >>> Shtyjeni që të jetë e vendosur mirë në prizë.
- Siguresa e lidhur me prizën e produktit ose siguresa kryesore mund të jetë e djegur. >>> Kontrolloni siguresat.

Kondensim në faqen anësore të ndarjes së ftohësit (pjesa me shumë zona, ftohësi, kontrolli dhe zona fleksibël)

- Mjedisi është shumë i lagësht. >>> Mos e montoni produktin në mjedise me lagështi.
- Ushqimet e lëngshme mbahen në mbajtëse të paizoluara. >>> Mbajini ushqimet e lëngshme në mbajtëse të izoluara.
- Dera e produktit është lënë e hapur. >>> Mos e mbanj derën e frigoferit të hapur për periudha të gjata.
- Temperatura e termostatit është shumë e ulët. >>> Vendoseni termostatit në temperaturën e duhur

Kompresori nuk punon.

- Në rast se ndërprerjeve të energjisë ose heqjes dhe rivendosjes së spinës, presioni i gazit në sistemin e ftohjes së produktit nuk është i ekuilibruar dhe kjo aktivizon mbrojtjen termik të kompresorit. Produkti do të rifillojë punën pas afro 6 minutash. Nëse produkti nuk rifillon punën pas kësaj periudhe, kontaktoni me servisin.
- Shkrija është aktive. >>> Kjo është normale për një produkt me shkrije automatike. Shkrija kryhet periodikisht.
- Produkti nuk është në prizë. >>> Sigurohuni që kordoni elektrik të jetë në prizë.
- Përcaktimi i temperaturës nuk i gabuar. >>> Zgjidhni përcaktimin e përshtatshëm të temperaturës.
- Nuk ka energji elektrike. >>> Produkti do të vazhdojë të punojë si normalisht pas rikthimit të energjisë

Zhurra e përdorimit të frigoferit rritet gjatë punës.

- Rendimenti i përdorimit të frigoferit mund të ndryshojë në varësi të ndryshimeve të temperaturës së ambientit. Kjo është normale dhe nuk është një defekt.
- Frigoferi punon shumë shpesh dhe për një kohë të gjatë.
- Produkti i ri mund të jetë më i madh se produkti i mëparshëm. Produktet e mëdha do të punojnë për periudha më të gjata.
- Temperatura e dhomës mund të jetë shumë e lartë. >>> Produkti do të punojë normalisht për periudha më të gjata në temperatura më të larta të dhomës.
- Produkti mund të jetë vënë në prizë së fundi ose mund të jenë vendosur ushqime të tjera në të. >>> Produkti do të kërkojë më shumë kohë për të arritur temperaturën e caktuar kur vendoset në prizë së fundi ose kur vendosen ushqime të reja. Kjo është normale.
- Sasi të mëdha ushqimesh të nxehta mund të jenë vendosur në produkt së fundi. >>> Mos vendosni ushqime të nxehta te produkti.
- Dyert janë hapur shpesh ose janë mbajtur të hapura për periudha të gjata. >>> Ajri i ngrohtë që lëviz brenda do të bëjë që produkti të punojë më gjatë. Mos i hapni shumë shpesh dyert.
- Dera e ngrirësit ose e ftohësit mund të jetë pak e hapur. >>> Kontrolloni që dyert të jenë të mbyllura mirë.
- Produkti mund të jetë vendosur në temperaturë shumë të ulët. >>> Vendoseni temperaturën pak më lart dhe prisni që produkti të arrijë temperaturën e rregulluar.
- Rondelja e derës së ftohësit ose ngrirësit mund të jetë e pistë, e konsumuar, e thyer ose jo në vendin e duhur. >>> Pastroni ose ndërroni rondelen. Rondelet e dëmtuara/të konsumuara të derës do të bëjnë që produkti të punojë për periudha më të gjata për të ruajtur temperaturën aktuale.

Zgjidhja e problemeve

Zgjidhja e problemeve

- Temperatura e ndarjes së ngrirësit është vendosur shumë e ulët. >>> Ngrijeni pak temperaturën e ndarjes së ngrirësit dhe kontrollojeni përsëri.
- Temperatura e ftohësit është shumë e ulët, por temperatura e ngrirësit është e përshtatshme.
- Temperatura e ndarjes së ftohësit është vendosur shumë e ulët. >>> Ngrijeni pak temperaturën e ndarjes së ngrirësit dhe kontrollojeni përsëri.
- Ushqimet në raftet e ndarjes së ftohësit janë të ngrira
- Temperatura e ndarjes së ftohësit është vendosur shumë e ulët. >>> Ngrijeni pak temperaturën e ndarjes së ngrirësit dhe kontrollojeni përsëri.
- Temperatura në ftohës ose në ngrirës është shumë e lartë.
- Temperatura e ndarjes së ftohësit është vendosur shumë e lartë. >>> Përcaktimi i temperaturës së ndarjes së ftohësit ka ndikim në temperaturën në ndarjen e ngrirësit. Prisni deri sa temperatura e pjesëve përkatëse të arrijë një nivel të mjaftueshëm duke e ndryshuar temperaturën e ndarjes së ftohësit ose të ngrirësit.
- Dyert janë hapur shpesh ose janë mbajtur të hapura për periudha të gjata. >>> Mos i hapni shumë shpesh dyert.
- Dera mund të jetë pak e hapur. >>> Mbylleni plotësisht derën.
- Produkti mund të jetë vënë në prizë së fundi ose mund të jenë vendosur ushqime të tjera në të. >>> Kjo është normale. Produkti do të kërkojë më shumë kohë për të arritur temperaturën e caktuar kur vendoset në prizë së fundi ose kur vendosen ushqime të reja.
- Sasi të mëdha ushqimesh të nxehta mund të jenë vendosur në produkt së fundi. >>> Mos vendosni ushqime të nxehta te produkti.
- Dyshemeja nuk është në nivel ose e qëndrueshme. >>> Nëse produkti tundet kur e lëvizni ngadalë, rregulloni mbështetëset për ta sjellë produktin në ekuilibër. Sigurohuni po ashtu që dyshemeja të jetë mjaft e fortë për të mbajtur produktin.
- Artikujt e vendosur në produkt mund të shkaktojnë zhurmë. >>> Hiqni artikujt e vendosur në produkt.
- Produkti bën zhurma si rrjedhje lëngjesh, spërkatje, etj.
- Parimet e funksionimit të produktit përfshijnë rrjedhjen e lëngjeve dhe të gazeve. >>> Kjo është normale dhe nuk është një defekt.
- Ka zhurmë sikur fryn erë nga produkti.
- Produkti përdor një ventilator për procesin e ftohjes. Kjo është normale dhe nuk është një defekt.
- Ka kondensim në muret e brendshme të produktit.
- Moti i nxehtë ose i lagësht do të rrisë krijimin e akullit dhe të kondensimit. Kjo është normale dhe nuk është një defekt.
- Dyert janë hapur shpesh ose janë mbajtur të hapura për periudha të gjata. >>> Mos i hapni shumë
- shpesh dyert - nëse është e hapur, mbylleni derën.
- Dera mund të jetë pak e hapur. >>> Mbylleni plotësisht derën.
- Ka kondensim në pjesën e jashtme të produktit ose midis dyerve.
- Moti në ambient mund të ketë lagështi, kjo është normale në një mot të lagësht. >>> Kondensimi
- do të largohet kur të ulet lagështia.
- Pjesa e brendshme ka aromë të keqe.

Zgjidhja e problemeve

Dridhje ose zhurmë.

Zgjidhja e problemeve

- Produkti nuk është pastruar rregullisht. >>> Pastroni pjesën e brendshme rregullisht me një sfungjer, ujë të ngrohtë dhe ujë me sodë.
- Disa mbajtëse dhe materiale paketimi mund të shkaktojnë aroma. >>> Përdorni mbajtëse dhe materiale paketimi pa aroma.
- Ushqimet janë vendosur në mbajtëse të paizoluara. >>> Mbjajini ushqimet në mbajtëse të izoluara. Mikroorganizmat mund të përhapen nga ushqimet e paizoluara dhe të shkaktojnë aroma të këqija. Hiqni ushqimet e skaduara ose të prishura nga produkti.

Dera nuk mbyllet.

- Paketimet e ushqimeve mund të bllokojnë derën. >>> Zhvendosni artikujt që bllokojnë dyert.
- Produkti nuk qëndron drejt vertikalisht në dysheme. >>> Rregulloni mbështetëset për ekuilibrimin e produktit.
- Dyshemeja nuk është në nivel ose e qëndrueshme. >>> Sigurohuni që dyshemeja të jetë në nivel dhe mjaft e fortë për të mbajtur produktin.

Koshi i perimeve është bllokuar.

- Ushqimet mund të jenë në kontakt me pjesën e sipërme të raftit. >>> Sistemoni përsëri ushqimet në raft.

Nëse Sipërfaqja E Produktit Është E Nxehtë

- Mund të vërehen temperatura të larta midis dy dverve, në panelet anësore dhe në grilën e pasme ndërsa produkti është në punë. Kjo është normale dhe nuk kërkon shërbim mirëmbajtjeje! Bëni kujdes kur prekni këto zona.



KUJDES: Nëse problemi përsëritet pasi të ndiqni udhëzimet në këtë paragraf, kontaktoni me shitësin ose me një servis të autorizuar. Mos u përpiqni ta riparoni produktin.



Фрижидер
Упатство за употреба
Frižider
Упутства за кориснике

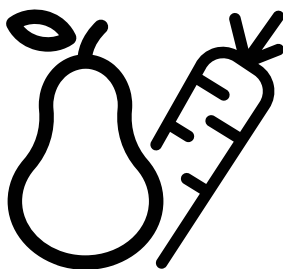

GNE60531XN



MK/SB

58 4678 0000/AG-5/6-MK-SB

Прочитајте го ова упатство пред да го користите производот!

Почитуван кориснику,

Би сакале да имате голема корист од нашиот производ којшто е произведен во модерна фабрика со внимание и темелни контроли за квалитет.

Затоа, ви предлагаме да го прочитате целото упатство за употреба пред да го користите производот. Ако го давате производот на друг, не заборавајте да го предадете и упатството на новиот корисник заедно со производот.

Овој водич ќе ви помогне да го користите производот бргу и безбедно.

- Прочитајте го упатството внимателно пред да го поставите и вклучите производот.
- Секогаш следете ги применливите безбедносни насоки.
- Чувајте го упатството за употреба на дофат за идни навраќања.
- Прочитајте ги сите други документи што се доставуваат со производот.

Имајте во предвид дека ова упатство за употреба се однесува на неколку модели на производи. Упатството јасно ги посочува сите варијанти на различните модели.

	Важни информации и корисни совети.
	Ризик за лицата и имотот.
	Ризик од електричен удар.
	Пакувањето на производот е изработено од рециклирачки материјал согласно државното законодавство.

INFORMATION



ENERG



SUPPLIER'S NAME

MODEL IDENTIFIER

(*)

A

A

. Информациите за моделот се чуваат во базата на податоци и до нив можете да стигнете ако одите на следнава веб-локација и да го побарате идентификаторот на вашиот модел (*) кој се наоѓа на налепницата за енергија.

<https://eprel.ec.europa.eu/>



Содржина

1. Безбедност и упатства за животната средина	3	4 Подготовка	17
1.1. Општа безбедност	3	4.1. Што треба да сторите за да заштедите струја	17
1.1.1 НС-предупредување	5	4.2. Прва употреба	17
1.1.2 За модели со чешма за вода	6	5 Употреба на производот	18
1.2. Наменета употреба	6	5.1. Панел со индикатори	18
1.3. Безбедност во однос на деца	7	5.2. Оддел со контрола на влагата за свежина	26
1.4. Усогласеност со Директивата за отпадна електрична и електронска опрема и ослободување од отпадни производи	7	5.3. Оддел од нула температура	26
1.5. Усогласеност со Директивата за ограничување опасни супстанции	7	5.4. Корпа за зеленчук	26
1.6. Информации за пакувањето	7	5.5. Сино светло/HarvestFresh (Тазе набрано)	26
2 Ладилник	8	5.6. Јонизатор	27
3 Поставување	9	5.7. Telescopic drawer	27
3.1. Правилно место за поставување	9	5.8. Опис и чистење на филтерот за миризби	28
3.2. Закачување на пластичните клинови	9	5.9. Подвижен среден пресек	28
3.3. Прилагодување на ногарките	10	5.10. Контејнер со мраз	29
3.4. Поврзување на напојувањето	10	5.11. Производител на мраз	29
3.5. Поврзување на водата	11	5.12. Кутија за мраз	29
3.6. Поврзување на водоводното црево за производот	11	5.13. Замрзнување свежа храна	30
3.7. Поврзување со вода	12	5.14. Препораки за чување замрзната храна	30
3.8. За производите што користат бардак за вода	13	5.15. Детали за длабокото замрзнување	30
3.9. Филтер за вода	14	5.16. Ставање на храната	31
3.9.1. Фиксирање на надворешниот филтер на сидот (по избор)	14	5.17. Предупредување за отворена врата	31
3.9.2. Внатрешен филтер	16	5.18. Внатрешна светилка	31
		6 Одржување и чистење	32
		6.1. Спречување лоша миризба	32
		6.2. Заштита на пластичните површини	32
		7 Решавање проблеми	33

1. Безбедност и упатства за животната средина

Овој дел дава безбедносни упатства потребни за спречување на ризик од повреда и материјална штета. Непочитувањето на овие упатства ги поништува сите видови гаранции за производот.

Наменета употреба

	ПРЕДУПРЕДУВАЊЕ: Пред отворите за вентилација во затворениот дел на уредот или во вградената структура да нема никакви пречки.
	ПРЕДУПРЕДУВАЊЕ: Не користете механички уреди или други средства за забрзување на процесот на топење, освен оние препорачани од производителот.
	ПРЕДУПРЕДУВАЊЕ: Не оштетувајте го разладувачкото коло.



ПРЕДУПРЕДУВАЊЕ:

Не користете струјни уреди во одделите за складирање на храна на уредот, освен ако не се од вид препорачан од производителот.

Уредот е наменет да се користи во домаќинството и слично, како што се:

- кујни за персоналот во продавници, канцеларии и други работни средини;
- фарми и од клиенти во хотели, мотели и други станбени средини;
- пансиони и слични средини;
- кејтеринг и слични немалопродажни примени.

1.1. Општа безбедност

- Овој производ не треба да го користат лица со физички, сензорни и ментални пречки, без доволно знаење и искуство или деца. Уредот тие лица може да го користат само под надзор и водство на лице задолжено за нивната безбедност. На деца не смее да им се дозволува да играат во овој уред.

Упатства за безбедноста и животната средина

- Во случај на неправилно работење, извадете ја приклучницата на уредот од струја.
- Откако ќе ја извадите приклучницата од струја, почекајте најмалку 5 минути пред да ја вклучите повторно.
- Извадете ја приклучницата кога не се користи уредот.
- Не допирајте го кабелот со мокри раце! Не влечете го кабелот за да ја извадите приклучницата, секогаш држете ја.
- Не вклучувајте го штекерот на фрижидерот во струја ако штекерот е лабав.
- Издавате ја приклучницата на производот во текот на инсталирањето, одржувањето, чистењето и поправањето.
- Ако нема да го користите извесно време производот, извадете ја приклучницата од струја и извадете ја храната однатре.
- Не користете го производот кога е отворен одделот со колни картички кој се наоѓа на горниот заден дел од производот (поклопец на кутијата на електричната картичка) (1).

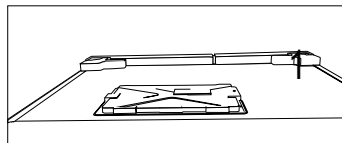
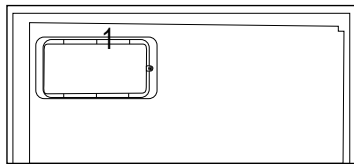

- Не користете пара или средства за чистење во облик на пареа за чистење на фрижидерот и за топење на мразот внатре. Пареата може да дојде во контакт со деловите со струја и да предизвика краток спој или струен удар!
- Не чистете го производот со шприцање или истурање вода на него! Ризик од струен удар!
- Во случај на неправилно работење, не користете го производот, може да предизвика струен удар. Контактирајте го овластениот сервис пред да направите што било.
- Вклучете го приклучокот во приземјен штекер. Приземјувањето мора да го направи квалификуван електричар.

Упатства за безбедноста и животната средина

- Ако производот има осветлување LED, контактирајте го овластениот сервис за замена или во случај да има некаков проблем.
- Не допирајте смрзната храна со мокри раце! Може да Ви се залепи за рацете!
- Не ставајте течности во шишиња и лименки во одделеот за замрзнување. Може да пукнат и да истечат!
- Ставете ги течностите во исправена позиција откако цврсто ќе го затворите капакот.
- Не шприцајте запаливи супстанции близу производот, може да изгори или да експлодира.
- Не чувајте запаливи материјали или производи со запалив гас (спрејови итн.) во фрижидерот.
- Не ставајте садови со течност врз производот. Прскањето вода на дел во кој има струја може да предизвика струен удар или ризик од пожар.
- Изложувањето на производот на дожд, снег, сончева светлина или ветар

ќе предизвикаат опасност од електричен инцидент. Кога го преместувате производот, не го влечете за рачката на вратата. Рачката може да се извади.

- Внимавајте да не фатете дел од рацете или телото во некој од подвижните делови во производот.
- Не се качувајте или потпирајте се на вратата, фиоките или слични делови од фрижидерот. Ова ќе предизвика производот да падне и ќе предизвика оштетување на деловите.
- Внимавајте да не го згазите кабелот за струја.

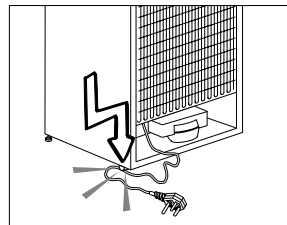

1.1.1 НС-предупредување

Ако производот има систем за ладење со R600a гас, внимавајте да не го оштетувате системот за ладење и цевката додека го користите и движите производот. Овој гас е запалив. Ако е општетен

Упатства за безбедноста и животната средина

системот за ладење, чувајте го производот подалеку од извори на оган и извентилирајте ја веднаш собата.



Етикетата на внатрешната лева стана означува каков вид гас е користен во производот.

1.1.2 За модели со чешма за вода

- Притисокот за внес на студена вода треба да биде најмногу 90 psi (620 kPa). Ако притисокот на водата надминува 80 psi (550 kPa), користете вентил за ограничување на притисокот во главната мрежа. Ако не знаете како да го проверите водниот притисок, побарајте помош од професионален водоводџија.
- Ако постои ризик од воден удар во инсталацијата, секога користете опрема за спречување на воден удар во вашата инсталација. Консултирајте професионални водоводџии ако не сте сигури дека нема ефект на воден удар во инсталацијата.

- Не инсталирајте на влезот за топла вода. Преземете мерки против ризикот од смрзнување на цревата. Оперативниот интервал на температурата на водата треба да биде 33°F (0,6°C) минимум и 100°F (38°C) максимум.
- Користете само вода за пиење.

1.2. Наменета употреба

- Производот е наменет за домашна употреба. Не е наменет за комерцијална употреба.
- Производот треба да се користи само за складирање на храна и пијалаци.
- Не користете чувствителни поризводи на кои им требаат контролирани температури (вакцини, лекови чувствителни на топлина, медицински резерви итн.) во фрижидерот.
- Производителот не презема никаква одговорност за оштетување поради неправилна употреба или неправилно ракување.
- Оригиналните резервни делови ќе имате за 10 години по датумот на купување на производот.

Упатства за безбедноста и животната средина

1.3. Безбедност во однос на деца

- Чувајте ги подалеку од децата материјалите за пакување.
- Не дозволувајте им на децата да си играат со производот.
- Ако вратата на производот има клуч, чувајте го клучот подалеку од децата.

1.4. Усогласеност со Директивата за отпадна електрична и електронска опрема и ослободување од отпадни производи

Овој производ е во согласност со Директивата на ЕУ за отпадна електрична и електронска опрема (2012/19/EU). Овој производ има симбол за класификација за отпадна електрична и електронска опрема (Директивата за отпадна електрична и електронска опрема).

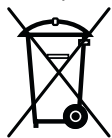

Овој производ е направен со висококвалитетни делови и материјали што може да се користат повторно и што се соодветни за рециклирање. Кога ќе дотрае, не се ослободувајте од отпадниот производ во нормалниот домашен отпад и други отпади. Однесете го во пункт за собирање за рециклирање на електрична и електронска опрема. Ве молиме, консултирајте ги локалните власти за да дознаете за овие собирни пунктови.

1.5. Усогласеност со Директивата за ограничување опасни супстанции

- Овој производ е во согласност со Директивата на ЕУ за отпадна електрична и електронска опрема (2011/65/EU). Не содржи штетни или забранети материјали наведени во Директивата.

1.6. Информации за пакувањето

- Материјалите за пакување на производот се произведени од материјали за рециклирање според нашите национални регулативи за животната средина. Не се одлбодувајте од материјалите за пакување заедно со домашниот или други отпади. Однесете ги во пунктот за собирање материјали за пакување определени од локалните власти.

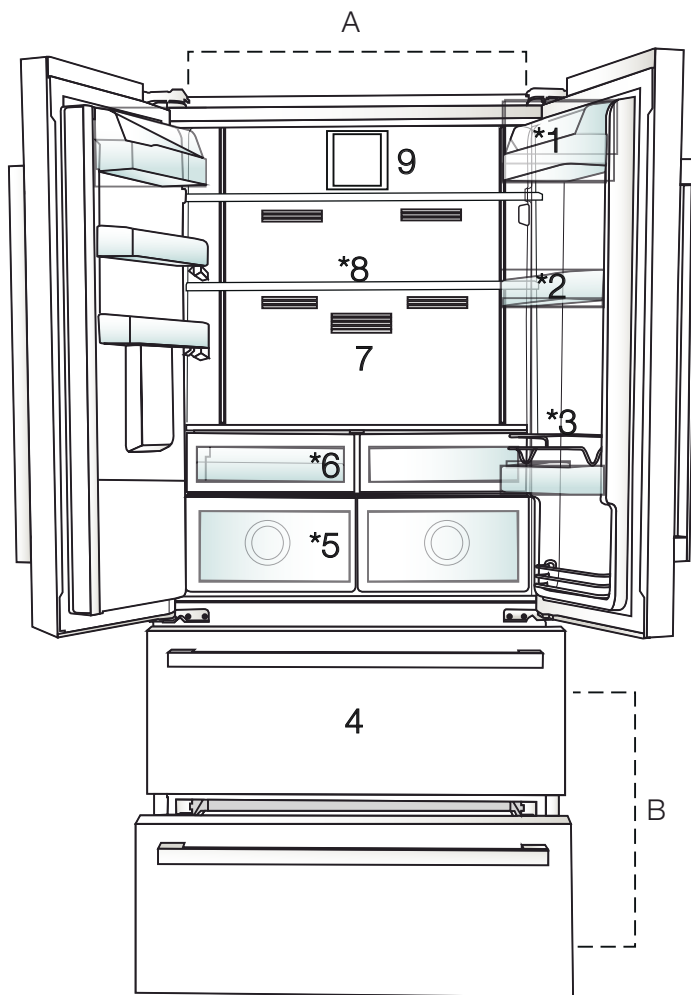

A- Кулер за кулер

Б- Замрзнувач

1. Полица со путер-сирење
2. Полици за кулер-купе
3. Шеица за засолниште

4. Прегради за чување замрзната храна

5. Корпи за зеленчук

6. Преграда за појадок

7. Филтер за мирис

8. Прилагодливи стаклени полици

9. Фан



*по избор Сликите во ова упатство се шематски и можеби нема да соодветствуваат со вашиот производ. Ако вашиот апарат нема одредени делови, тогаш информациите се однесуваат на други модели.

3.1. Правилно место за поставување

Повикајте овластен сервисер за да го поставите производот. За да го подготвите производот за поставување, погледнете ги информациите во упатството за употреба за да се уверите дека побарувањата за струјата и водата се соодветни. Ако не се, повикајте електричар и водоводчија за да ги постават дополнителните уреди како што ќе биде потребно.



ПРЕДУПРЕДУВАЊЕ:

Производителот нема да има никаква одговорност за штети заради работа извршена од неовластени лица.



ПРЕДУПРЕДУВАЊЕ: Кабелот за напојување на производот мора да се исклучи од струја за време на поставувањето. Во спротивно може да дојде до смрт или сериозни повреди!



ПРЕДУПРЕДУВАЊЕ: : Ако отворот на вратата е многу тесен за да помине производот, извадете ја вратата и свртете го производот странично. Ако и тоа не е доволно, повикајте овластен сервис.

- Поставете го производот на цврст и рамен под за да избегнете вибрации.
- Ставете го производот најмалку 30 см оддалечен од грејни тела и слични извори на топлина и најмалку 5 см подалеку од електричните рерни.
- Не изложувајте го производот на директна сончева светлина и не чувајте го во влажна средина.
- За да функционира ефикасно, на овој производ му треба соодветна циркулација на воздух. Ако го сместувате производот во ниша, оставете најмалку 5 сантиметри простор помеѓу производот, плафонот и ѕидовите.
- Ако го сместувате производот во ниша, оставете најмалку 5 сантиметри простор помеѓу производот, плафонот и ѕидовите. Проверете дали заштитната компонента

за обезбедување оддалеченост од ѕид е на своето место (ако е доставена со производот). Ако компонентата не е достапна или ако се изгубила/паднала, ставете го производот така што ќе има најмалку 5 сантиметри меѓу производот и ѕидовите на собата. Растојанието на задниот дел е важно за ефикасното работење на производот.

- Не поставувајте го производот во средина каде што температурата се спушта под -5 °C.

3.2. Закачување на пластичните клинови

Користете ги доставените пластични клинови со производот за да обезбедите доволно простор за циркулација на воздухот меѓу производот и ѕидовите.

1. За да ги закачите клиновите, извадете ги шрафовите на производот и користете ги шрафовите што се доставуваат со клиновите.

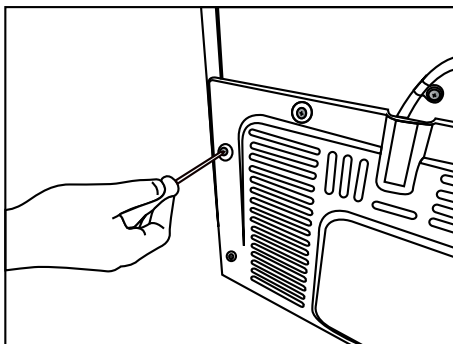

2. Закачете ги 2 пластични клинови на капакот за вентилација како што е прикажано на сликата.

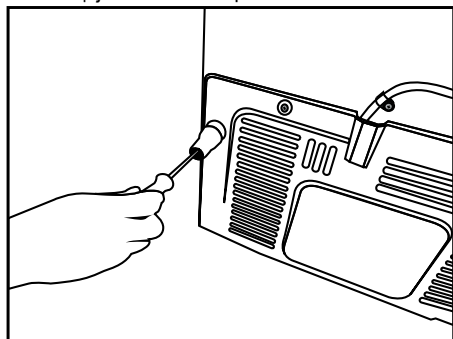

3.3. Прилагодување на ногарките

Ако производот не е рамномерно поставен, прилагодете ги предните ногарки со тоа што ќе ги вртите налево или надесно.

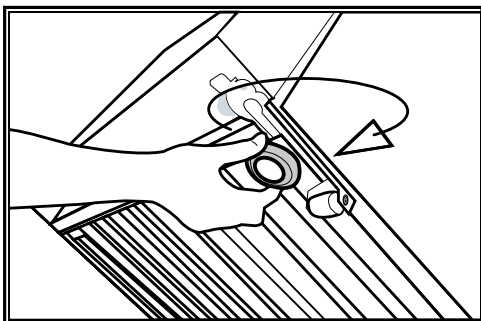

3.4. Поврзување на напојувањето



ПРЕДУПРЕДУВАЊЕ: Не користете продолжни или повеќенаменски приклучоци за поврзување во струја.



ПРЕДУПРЕДУВАЊЕ: Оштетениот кабел за струја мора да ги замени овластен сервисер.



Ако поставувате два ладилника еден до друг, оставете најмалку 4 см растојание меѓу двата апарата.

- Нашата компанија не презема никаква одговорност за штети заради употреба без заземјување или електрично поврзување усогласено со државните одредби.
- Приклучокот на кабелот за напојување мора да биде лесно достапен по приклучувањето.
- Поврзете го ладилникот во заземјен штекер со напон од 220-240V/50 Hz. Приклучокот мора да има осигурувач од 10-16A.
- Не користете повеќенаменски приклучок со или без продолжен кабел меѓу штекерот на ѕидот и ладилникот.

Поставување

3.5. Поврзување на водата

(по избор)



ПРЕДУПРЕДУВАЊЕ: Исклучете го производот од струја од пумпата за вода (ако има) во текот на поврзувањето.

Овластен сервисер мора да ги изведе поврзувањата за доводот на вода, филтерот и бардакот. Производот може да се поврзе за бардак или директно на довод за вода зависно од моделот. За да ја направите поврзувањето, прво мора да го поврзете црево за вода со производот.

Проверете дали следните делови се доставени со моделот на производот:

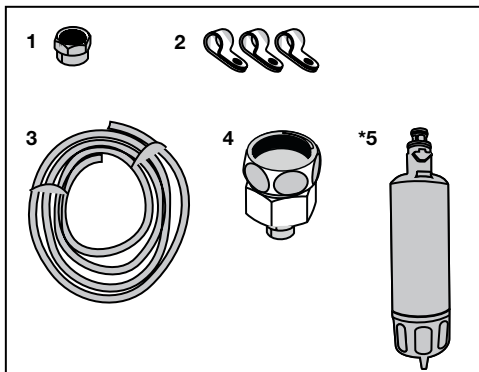

1. Конектор (1 парче): Се користи за поврзување на водоводното црево одзади на производот.
2. Стегалка за црево (3 парчиња): Се користат за фиксирање на црево за вода за сидот.
3. Црево за вода (1 парче, 5 метри со дијаметар од 1/4"): Се користи за поврзување на водата.
4. Адаптер за славина (1 парче): Има порозен филтер којшто се користи за поврзување на довод за ладна вода.
5. Филтер за вода (1 парче, *по избор): Се користи за приклучување на доводот за вода со производот. Филтерот за вода не е потребен ако има поврзување со бардак.

3.6. Поврзување на водоводното црево за производот

Следете ги наводите подолу за да го поврзете водоводното црево за производот.

1. Извадете го конекторот на адаптерот со држачот на црево одзади на производот и протнете го црево низ конекторот.

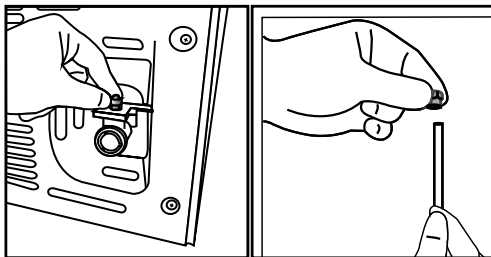

Поставување

2. Притиснете го цревето за вода надолу цврсто и поврзете го адаптерот на држачот за цревето.

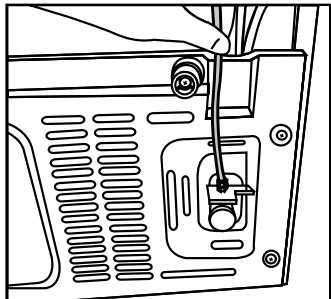

3. Затегнете го рачно конекторот за да го фиксирате на адаптерот. Може да го затегнете конекторот и со клуч за цевки или со клешти.

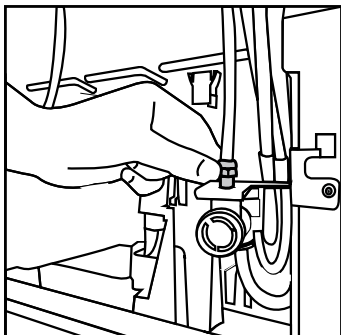

4. Поврзете го другиот крај на цревето за доводот (погледне го поглавјето 3.7) или ако користите бардак, за водена пумпа (видете го поглавјето 3.8).

3.7. Поврзување со вода

(по избор)

За да го користите производот со довод на ладна вода, мора да поставите вентил од 1/2" за доводот на ладна вода во куќата. Ако немате конектор или ако не сте сигурни, консултирајте се со квалификуван водоводџија.

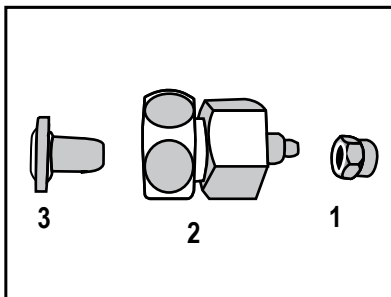

1. Откачете го конекторот (1) од адаптерот за славината (2).

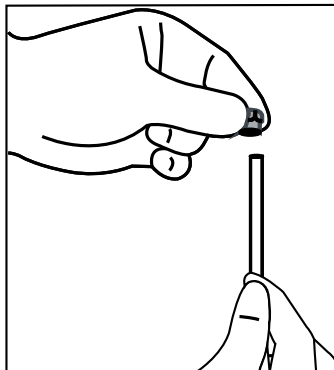
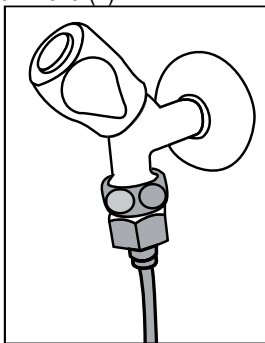

Поставување

2. Поврзете го адаптерот за славината со вентилот на доводот за вода.
3. Закачете го конекторот околу цревето за вода.

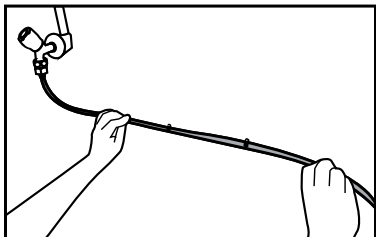
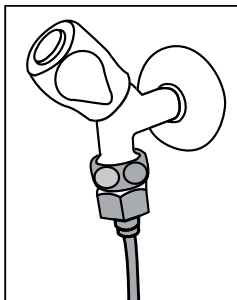

4. Прикачете го конекторот за адаптерот на цревето и затегнете со рака/алат.
5. За да избегнете штета, поместување или случајно откачување на цревето, користите ги доставените стегалки за да го фиксирате цревето правилно.



ПРЕДУПРЕДУВАЊЕ: Откако ќе ја отворите славината, проверете дали протекува вода на краевите на цревето за вода. Ако има протекување, затворете го вентилот и затегнете ги сите поврзувања со клуч или клешти.

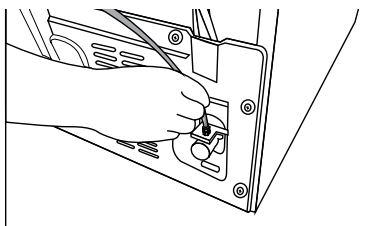

3.8. За производите што користат бардак за вода

(по избор)

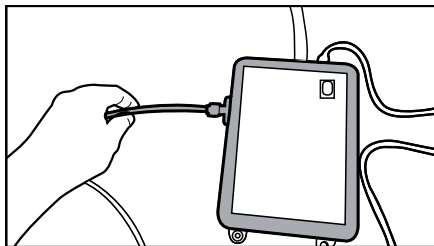

Мора да се користи пумпа за вода што ја препорачува производителот ако користите бардак а поврзувањето со водата.

1. Поврзете го едниот крај на водоводното црево со пумпата за ладилникот (видете 3.6) и следете ги упатствата подолу.

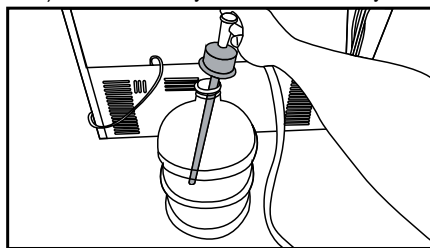

2. Поврзете го другиот крај на цревето за доводот за водена пумпа притискајќи го цревето во отворот за цревето на пумпата.
3. Ставете и прицврстете го цревето од пумпата во бардакот.
4. Кога ќе го поставите поврзувањето, приклучете и вклучете ја пумпата за вода.



Почекајте 2-3 минути откако ќе ја вклучите пумпата за да се постигне саканата ефикасност.



Видете го и упатството за пумпата за вода околу поврзувањето со водата.



Филтерот за вода не е потребен ако користите бардак.

Поставување

3.9 Филтер за вода

(по избор)

Производот може да има внатрешен или надворешен филтер во зависност од моделот. Следете ги насоките подолу за да го наместите филтерот за вода.

3.9.1. Фиксирање на надворешниот филтер на сидот (по избор)



ПРЕДУПРЕДУВАЊЕ: Не ставајте филтер на производот.

Проверете дали следните делови се доставени со моделот на производот:

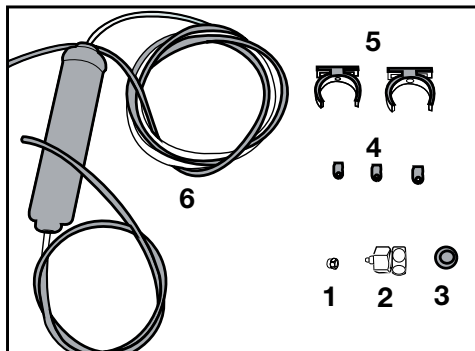

1. Конектор (1 парче): Се користи за поврзување на водоводното црево одзади на производот.
2. Адаптер за славина (1 парче): Се користи за поврзување на довод за ладна вода.
3. Порозен филтер (1 парче)
4. Стегалка за црево (3 парчиња): Се користат за фиксирање на црево за вода за сидот.
5. Апарат за поврзување на филтерот (2 парчиња): Се користи за фиксирање на филтерот за сидот.

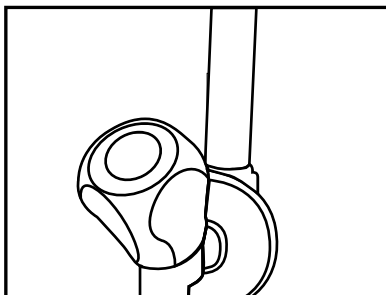

6. Филтер за вода (1 парче): Се користи за приклучување на доводот за вода со производот. Филтерот за вода не е потребен ако има поврзување со бардак.

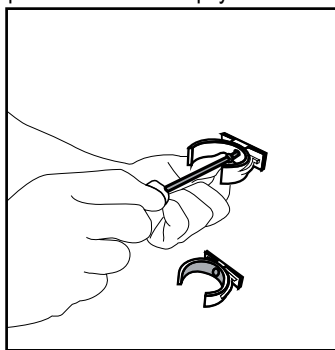

1. Поврзете го адаптерот за славината со вентилот на доводот за вода.

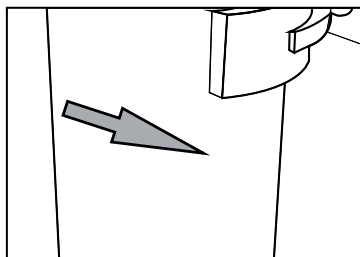
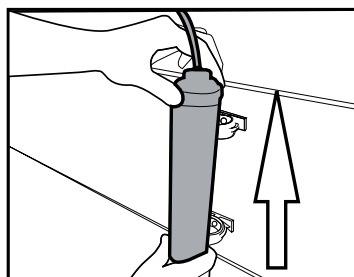

Поставување

- Одредете ја локацијата за да го фиксирате надворешниот филтер. Фиксирајте го апаратот за поврзување на филтерот (5) на сидот.
- Закачете го филтерот во исправена положба на апаратот како што е прикажано на етикетата. (6)

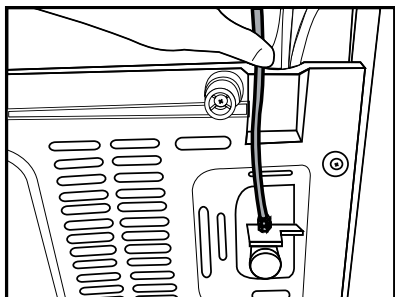

Довод на вода:

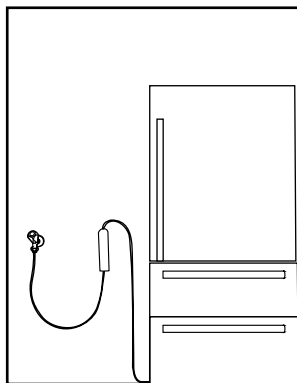

Црево за бардакот:

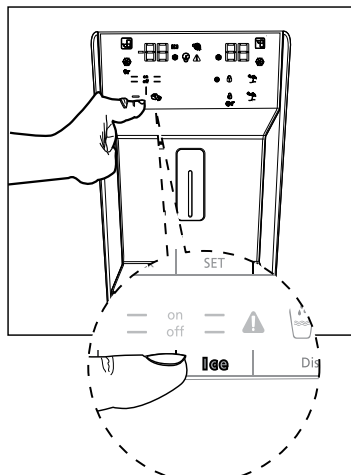
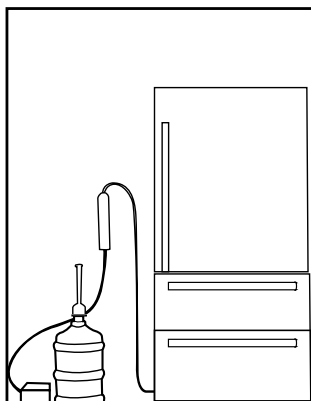

- Прикачете го црево што излегува од горната страна на филтерот за адаптерот на поврзување на водата (видете 3.6).



Не користете ги првите 10 чаши вода откако ќе го ставите филтерот.

Поставување

Кога ќе ја воспоставите врската, треба да биде како на сликата подолу.

3.9.2. Внатрешен филтер

Внатрешниот филтер што се доставува со производот не е инсталиран пред испораката. Следете ги насоките подолу за да го ставите филтерот.

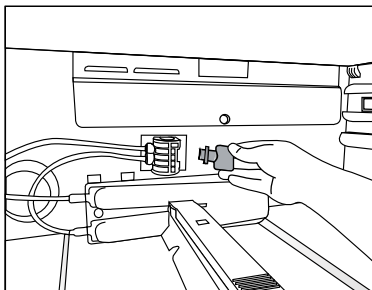

1. Индикаторот за „Ice Off“ (без мраз) мора да биде активен додека го инсталирате

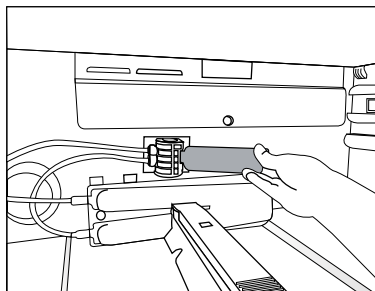

филтерот. Вклучете го индикаторот **ON-OFF** (вклучено/исклучено) преку копчето за „мраз“ на екранот.

2. Извадете ја корпата за зеленчук (а) за да пристапите до филтерот за вода.
3. Извадете го капакот на премостувањето кај филтерот за вода со влечење.



Може да потечат неколку капки вода откако ќе го извадите капакот. Тоа е нормално.

4. Ставете го капакот на филтерот за вода во механизмот и притиснете за го поставите на место.
5. Притиснете го копчето за „Ice“ (мраз) одново на екранот за да го откажете режимот без мраз „Ice Off“.



Филтерот за вода ги чисти страните честички во водата. Не ги отстранува микроорганизмите во водата.



The filter replacement period of your product is 6 months.

4 Подготовка

4.1. Што треба да сторите за да заштедите струја



Поврзувањето на производот за електронски системи за заштеда на струја е штетно бидејќи може да го оштети производот.

- самостоен уред; „овој фрижидер не е наменет да се користи како уред за вградување“;
- Не држете ги вратите на ладилникот отворени долго.
- Не ставајте врела храна или течности во ладилникот.
- Не преполнувајте го ладилникот. Ако го блокирате протокот на воздухот внатре, тоа ќе го намали капацитетот за ладење.
- Вредноста за потрошувачката на струјата посочена на ладилникот е измерена со извадена горна полица во одделот на замрзнувачот додека другите полици и последните фиоки се на место и со максимално оптоварување. Горната стаклена полица може да се користи, зависно од формата и големината на храната што треба да се замрзне.
- Во зависност од одликите на производот, одмрзнувањето на замрзнатата храна во одделот на ладилникот ќе обезбеди заштеда на струјата и ќе го задржи квалитетот на храната.
- Дадените корпи/фиоки во одделот за ладење секогаш мора да се користат за да има мала потрошувачка на струја и

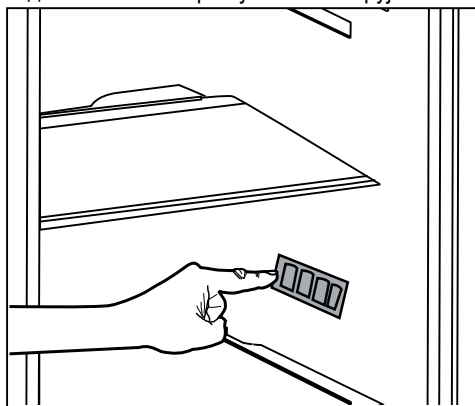

подобри услови за чување.

- Контактот на храната со сензорот за температура во одделот на замрзнувачот може да ја зголеми потрошувачката на струја. Затоа, треба да се избегнува секаков контакт со сензорите.
- Уверете се дека храната не го допира сензорот за температура во одделот на ладилникот како што е опишано подолу.
- Бидејќи топлиот и влажен воздух директно не навлегуваат во вашиот производ кога вратите не се отворени, вашиот производ ќе се оптимизира во услови доволни за заштита на вашата храна. Во оваа функција за зачувување енергија, функциите и составните делови како компресор, вентилатор, грејач, замрзнувач, осветлување, дисплеј ќе работат и други, ќе работат во согласност со потребите за трошење минимална електрична енергија и истовремено вашата храна ќе биде свежа.

4.2. Прва употреба

Пред да го употребувате ладилникот, проверете дали се направени сите подготовки во согласност со насоките во поглавјата „Важни упатства за безбедноста и животната средина“ и „Поставување“.

- Оставете го производот да работи без храна во него 6 часа и не отворајте ја вратата, освен ако е апсолутно неопходно.



Ќе слушнете звук кога ќе се вклучи компресорот. Нормално е да слушнете звук дури и кога компресорот не е активен заради компримираните течности и гасови во системот за ладење.



Нормално е предните рабови на ладилникот да бидат топли. Овие делови се дизајнирани да се загреваат за да се спречи кондензација.



Кај одредени модели, панелот со инструменти ќе се исклучи автоматски 5 минути откако ќе се затвори вратата. Ќе се активира одново кога ќе се отвори вратата или ќе се притисне некое копче.

5 Употреба на производот

5.1. Панел со индикатори

Панелот со индикатори може да варира во зависност од моделот на производот.

Звучните и визуелните функции на панелот со индикации ќе помагаат при употреба на ладилникот.

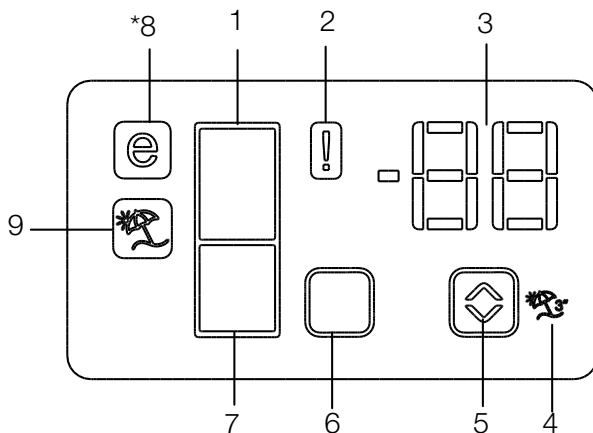

1. Показател на одделот за ладење
2. Показател на статус на грешка
3. Показател за приспособување на температурата
4. Копче за одмор функција (притиснете го копчето 5 три секунди)
5. Копче за приспособување на температурата
6. Копче за избор на одделот
7. Показател на одделот за ладење
8. Показател на економичниот режим
9. Показател на функцијата за одмор

*по избор



***по избор:** Сликите во ова упатство за употреба се дадени како урнек и не мора совршено да се совпаѓаат со вашиот производ. Ако вашиот апарат нема одредени делови, тогаш информациите се однесуваат на други модели.

Употреба на апаратот

1. Показател на преградата за ладење

Ако сакате да ја поставите температурата на преградата за ладење, одберете го показателот за преградата за ладење со копче 6.

2. Показател на статус на грешка

Овој показател (ⓘ) ќе светне во случај на предупредувања за температура или знаци на дефект.

Кога температурата на преградата за замрзнување се загрева до критичен степен за замрзнатата храна, овој показател и екранот за температура наизменично ја прикажуваат највисоката температура и температурната единица што ја достигнала преградата за замрзнување. Проверете ја храната во преградата за замрзнување. Овој екран автоматски се исклучува кога температурата на преградата на замрзнувачот се оладила доволно.

Овој показател (ⓘ) исто така свети кога се појавува дефект на сензор. Кога ќе се осветли овој показател, екранот за температура наизменично прикажува „E“ и броеви како што се „1,2,3...“.

Овие броеви на екранот го информираат сервисниот персонал за грешката.

3. Показател за приспособување на температурата

Ја покажува поставената температура на преградите за ладење и замрзнување.

4. Копче за функцијата за одмор

Притиснете го копчето 5 за приспособување на температурата 3 секунди за да ја активирате функцијата за одмор. Кога функцијата одмор е активирана (Ⓜ) показателот свети, кога преградата за ладење е одбрана, показателот за температура го прикажува натписот „-“ и процесот за ладење нема да биде активен во преградата за ладење. Оваа функција не е погодна за чување храна во преградата за ладење. Преградата за замрзнување ќе продолжи да лади според поставената температура. За да ја откажете оваа функција, притиснете

го копчето 5 за приспособување на температурата повторно, 3 секунди.

5. Копче за приспособување на температурата

Се користи за да се приспособи температурата на одбраната преграда. Во преградата за замрзнување може да се смени измеѓу -18°C ... - 24°C и во преградата за ладење 8°C 1°C.

6. Копче за избор на преграда

Притиснете го копчето за избор на преграда (□) за да менувате од преградата на ладење и на замрзнување.

7. Показател на преграда за ладење

Ако сакате да ја поставите температурата на преградата за замрзнување, одберете го екранот за преградата за замрзнување со копче 6.

8. Показател на економичниот режим

Покажува дека фрижидерот работи на режим на заштеда на електрична енергија. Овој показател (Ⓢ) ќе се активира ако температурата на преградата за замрзнување е поставена на -18°C.

9. Показател на функцијата за одмор

Покажува дека функцијата за одмор (Ⓜ) е активна.

Употреба на апаратот

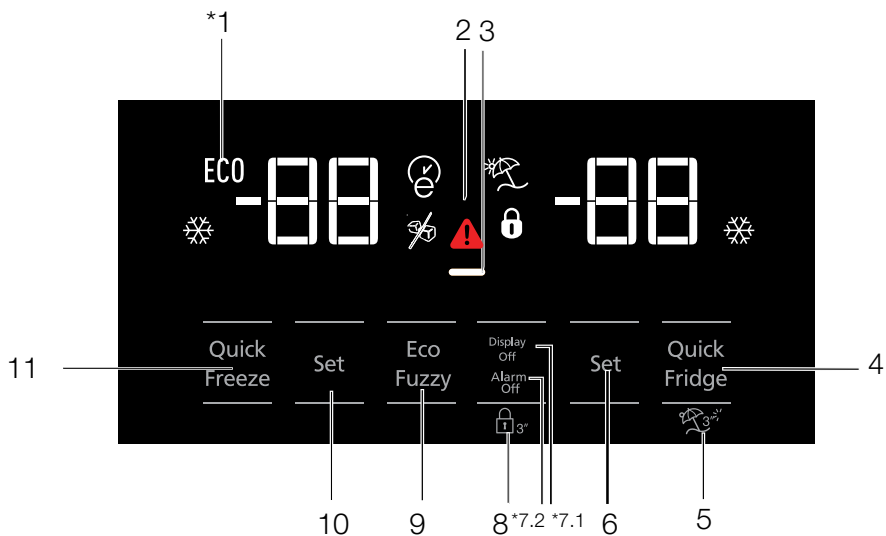

- 1- Економична употреба
- 2- Висока температура / предупредување за дефект
- 3- Функција за штедење енергија (исклучен приказ)
- 4- Брзо ладење
- 5- Функција за годишен одмор
- 6- Поставка за температурата во одделот на ладилникот
- 7- Заштеда на енергија (исклучен приказ) / предупредување за исклучен аларм
- 8- Заклучување тастатура
- 9- Економичност
- 10- Поставка за температурата во одделот на замрзнувачот
- 11- Брзо замрзнување



***по избор:** Сликите во ова упатство за употреба се дадени како урнек и не мора совршено да се совпаѓаат со вашиот производ. Ако вашиот апарат нема одредени делови, тогаш информациите се однесуваат на други модели.

Употреба на апаратот

1. Економична употреба

Овој знак ќе засвети кога одделот за замрзнувачот ќе се постави на -18°C , најекономичната поставка. (ECO) Индикаторот за економична употреба ќе се изгасне кога ќе се избере функцијата за брзо ладење или брзо замрзнување.

2. Индикатор за дефект во напојувањето / висока температура / предупредување за грешка

Овој индикатор () ќе засвети кога има грешка со температурата или предупредување за дефект. Ако видите дека се вклучил овој индикаторот, погледнете кај поглавјето „Препорачани решенија за проблемите“ во ова упатство.

Овој индикатор засветува кога снемуга струја, има висока температура и кога треба да се предупреди за грешка. Во случај на долготрајно снемугање струја, највисоката температура што ќе ја достигне замрзнувачот ќе трепка на екранот. По проверката на храната во замрзнувачот, притиснете го копчето за исклучен аларм за да го избришете предупредувањето.

Погледнете го поглавјето „препорачани решенија за решавање проблеми“ во упатството ако свети овој индикатор.

3. Функција за штедење енергија (исклучен приказ)

Ако вратите на ладилникот се затворени долго, функцијата за енергетска заштеда се вклучува автоматски и засветува симболот за заштеда на енергијата. Кога е активна функцијата за штедење енергија, сите симболи на екранот, освен симболот за штедење енергија, ќе се изгасат. Кога е активна функцијата за штедење енергија и ако се притисне кое било копче или ако се отвори вратата, функцијата за штедење енергија ќе се откаже и симболите на екранот ќе светат нормално.

Функцијата за енергетска заштеда е

активирана согласно фабричките поставки и не може да се откаже.

4. Брзо ладење

Кога ќе ја вклучите функцијата за брзо ладење, ќе засвети индикаторот за брзо ладење () и индикаторот на одделот за ладилникот ќе ја прикажува вредноста 1. Притиснете го копчето за брзо ладење повторно за да ја откажете оваа функција. Индикаторот за брзо ладење ќе се исклучи и сè ќе се врати на нормалните поставки. Функцијата за брзо ладење ќе се откаже автоматски по 1 час, освен ако не ја откажете самите. Ако сакате да изладите голема количина свежа храна, притиснете го копчето за брзо ладење пред да ја ставите храната во ладилникот.



5. Функција за годишен одмор

За да ја активирате функцијата за одмор, притиснете го копчето за брзо замрзнување 3 секунди за да се активира индикаторот за режимот за одмор (). Кога е активна функцијата за годишен одмор, индикаторот за температурата во ладилникот покажува „-“ и процесот за ладење не е активен. Оваа функција не е соодветна за чување храна во одделот за ладење. Другите оддели ќе се ладат со соодветната температура за секој од одделите. Притиснете го повторно копчето за функцијата за одмор за да ја откажете оваа функција.

6. Поставка за температурата во одделот на ладилникот

Откако ќе го притиснете копчето, температурата во одделот за ладење може да се постави на 8,7,6,5,4,3,2 и 1 соодветно. ()

7. 1. Заштеда на енергија (исклучен приказ)

Ако го притиснете ова копче, () ќе засвети знакот за штедење енергија () и ќе се активира функцијата за заштеда на енергијата. Со активирање на функцијата за заштеда на енергија, ќе се изгаснат сите други знаци на приказот. Кога е активна функцијата

Употреба на апаратот

за заштеда на енергија, таа ќе се дезактивира кога ќе го притиснете кое било копче или ако ја отворите вратата и сигналите на приказот ќе се прикажат одново. Притиснете го ова копче одново (—) и знакот за заштеда на енергија ќе се исклучи, а функцијата ќе се дезактивира.

7.2 Предупредување за исклучен аларм

Во случај кога се јавува аларм за немање струја/висока температура и по проверка на храната во замрзнувачот, притиснете го копчето за исклучен аларм за да го избришете предупредувањето.

8. Заклучување тастатура

Притиснете го копчето за исклучен екран без да го отпуштите 3 секунди. Знакот за заклучена тастатура ќе засвети и блокадата ќе се активира. Копчињата не се активни додека е активна оваа функција. Притиснете го копчето за исклучен екран повторно без да го отпуштите 3 секунди. Символот за заклучени копчиња ќе се изгасне и режимот за блокирани копчиња ќе се исклучи. Притиснете го копчето за исклучен екран за да спречите промени во температурата за ладилникот.

9. Економичност

Притиснете и држете го копчето за еко-функција една секунда за да ја активирате функцијата за економичност. Кога е активна оваа функција, ладилникот ќе се префрли во режим за економичност по 6 часа и индикаторот за економична употреба ќе засвети. Притиснете и држете го копчето за еко-функција три секунди за да ја дезактивирате функцијата за економичност (ⓧ).

Овој индикатор ќе засвети 6 часа кога е активна функцијата за економичност.

10. Поставка за температурата во одделот на замрзнувачот

Температурата во одделот на замрзнувачот може да се прилагодува. Со притискање на копчето, може да ја поставите температурата во одделот за замрзнувачот на -18,-19, -20, -21, -22, -23 и -24.

11. Брзо замрзнување

За брзо замрзнување, притиснете го копчето. Тоа ќе го активира индикаторот за брзо замрзнување (XX).

Кога ќе ја вклучите функцијата за брзо замрзнување, ќе засвети индикаторот за брзо замрзнување и индикаторот на одделот за ладилникот ќе ја прикажува вредноста -27. Притиснете го повторно копчето за брзо замрзнување (XX) за да ја откажете оваа функција. Индикаторот за брзо замрзнување ќе се исклучи и сè ќе се врати на нормалните поставки. Функцијата за брзо замрзнување ќе се откаже автоматски по 24 час, освен ако не ја откажете самите. Ако сакате да замрзнете голема количина свежа храна, притиснете го копчето за брзо замрзнување пред да ја ставите храната во ладилникот.

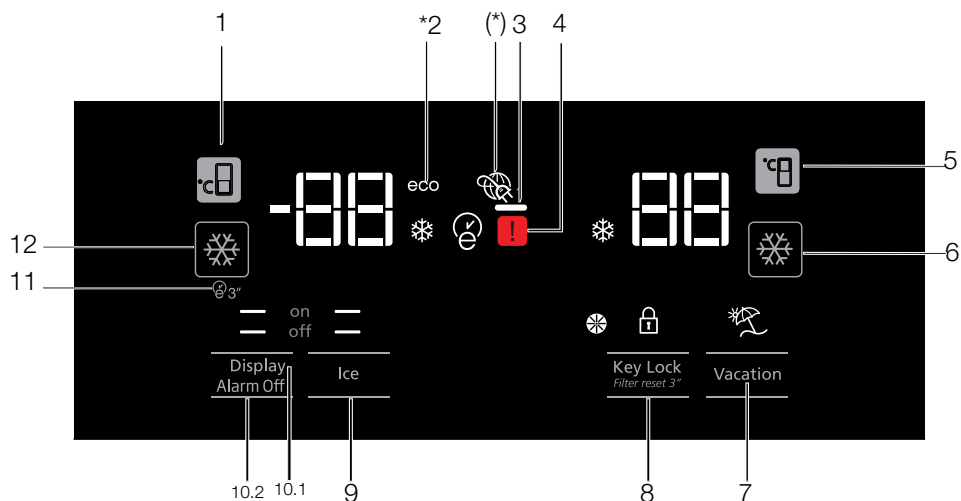

1. Поставка за температурата во одделот на замрзнувачот
2. Економичен режим
3. Функција за штедење енергија (исклучен приказ)
4. Индикатор за дефект во напојувањето / висока температура / предупредување за грешка
5. Поставка за температурата во одделот на ладилникот
6. Брзо ладење
7. Функција за годишен одмор
8. Заклучена тастатура / откажување на предупредувањето за замена на филтерот
9. Избор на вода, кршен мраз, мраз во коцки
10. Вклучување/исклучување на функцијата за мраз
- 10.1
- 10.2
11. Вклучен/исклучен екран/Предупредување за исклучен аларм
12. Автоматска економичност
13. Брзо замрзнување



***по избор:** Сликите во ова упатство за употреба се дадени како урнек и не мора совршено да се совпаѓаат со вашиот производ. Ако вашиот апарат нема одредени делови, тогаш информациите се однесуваат на други модели.

Употреба на апаратот

1. Поставка за температурата во одделот на замрзнувачот

Со притискање на копчето () , може да ја поставите температурата во одделот за замрзнувачот на -18,-19,-20,-21,-22,-23,-24,-18...

2. Економичен режим

Покажува дека ладилникот работи во режим за заштеда на енергија. Овој индикатор ќе се активира ако температурата во одделот на замрзнувачот е поставена на -18 или ако се извршува енергетски ефикасно ладење заради функцијата за дополнителна еко-заштита. (ECO)

3. Функција за штедење енергија (исклучен приказ)

Ако вратите на ладилникот се затворени долго, функцијата за енергетска заштеда се вклучува автоматски и засветува симболот за заштеда на енергијата. Кога е активна функцијата за штедење енергија, сите симболи на екранот, освен симболот за штедење енергија, ќе се изгасат. Кога е активна функцијата за штедење енергија и ако се притисне кое било копче или ако се отвори вратата, функцијата за штедење енергија ќе се откаже и симболите на екранот ќе светат нормално.

Функцијата за енергетска заштеда е активирана согласно фабричките поставки и не може да се откаже.

4. Индикатор за дефект во напојувањето / висока температура / предупредување за грешка

Овој индикатор () ќе засвети кога има грешка со температурата или предупредување за дефект. Ако видите дека се вклучил овој индикаторот, погледнете кај поглавјето „Препорачани решенија за проблемите“ во ова упатство.

Овој индикатор засветува кога снемуга струја, има висока температура и кога треба да се предупреди за грешка. Во случај на

долготрајно снемугање струја, највисоката температура што ќе ја достигне замрзнувачот ќе трепка на екранот. По проверката на храната во замрзнувачот, притиснете го копчето за исклучен аларм за да го избришете предупредувањето.

Погледнете го поглавјето „Препорачани решенија за решавање проблеми“ во упатството ако свети овој индикатор.

5. Поставка за температурата во одделот на ладилникот

Откако ќе го притиснете копчето () , температурата во одделот за ладење може да се постави на 8,7,6,5,4,3,2... соодветно.

6. Брзо ладење

За брзо ладење, притиснете го копчето. Тоа ќе го активира индикаторот за брзо ладење () .

Притиснете го ова копче одново за да ја дезактивирате избраната функција.

Користете ја оваа функција кога ставате свежа храна во одделот на ладилникот или ако сакате брзо да ја изладите храната. Кога е активна оваа функција, ладилникот ќе работи 1 час.

7. Функција за годишен одмор

Кога е активна функцијата за годишен одмор () , индикаторот за температурата во ладилникот покажува „-“ и процесот за ладење не е активен. Оваа функција не е соодветна за чување храна во одделот за ладење. Другите оддели ќе се ладат со соодветната температура за секој од одделите.

Притиснете го повторно копчето за функцијата за одмор за да ја откажете оваа функција. ()

8. Заклучена тастатура / откажување на предупредувањето за замена на филтерот



Притиснете го копчето за заклучување тастатура () за да ја активирате блокадата за тастатурата. Може да ја користите оваа функција за да спречите промена во поставките за температурата во ладилникот.

Употреба на апаратот



Филтерот за ладилникот треба да се менува секои 6 месеци. Ако ги следите упатствата во поглавјето 5.2, ладилникот автоматски ќе го пресмета престанатиот период и индикаторот за предупредување за замена на филтерот () ќе засвети кога филтерот ќе се изаби.

Притиснете и задржете го копчето () 3 секунди за да го исклучите предупредувањето за филтерот.



9. Избор на вода, кршен мраз, мраз во коцки

Менувајте меѓу (), коцки во мраз () и кршен мраз () преку копчето со број 8. Активниот индикатор ќе свети.

10. Вклучување/исклучување на функцијата за мраз

Притиснете го копчето () за да откажете (off ) или да активирате (on ) правење мраз.

11.1 Вклучување/исклучување на екранот

Притиснете го копчето ( off) за да откажете (XX) или да активирате ( on) вклучување/исклучување на екранот.

11.2 Предупредување за исклучен аларм

Во случај кога се јавува аларм за немање струја/висока температура и по проверка на храната во замрзнувачот, притиснете го копчето за исклучен аларм за да го избришете предупредувањето.

12. Автоматска економичност

Притиснете го копчето за автоматска економичност () 3 секунди за да ја активирате оваа функција. Ако вратата се држи затворена подолго време кога е избрана оваа функција, одделот на ладилникот ќе се префрли во економичен режим. Притиснете го ова копче одново за да ја дезактивирате избраната функција.

Овој индикатор ќе засвети 6 часа кога е активна функцијата за економичност. ()

13. Брзо замрзнување

Притиснете го копчето () за брзо замрзнување. Притиснете го ова копче одново за да ја дезактивирате функцијата.

5.2. Оддел со контрола на влагата за свежина (FreSHelf)

(Оваа опција е по избор)

Степенот на влага на зеленчукот и на овошјето се држат под контрола со одделот со контрола на влагата за свежина и така се обезбедува храната да остане свежа подолго време.

Ви препорачуваме да ги ставате лиснатите зеленчуци, марула, спанаќ и зеленчуците кои лесно губат влага, поставени хоризонтално во одделот, колку што е можно повеќе, а не вертуикално, на корењата.

Кога се ставаат зеленчуците, треба да се има предвид специфичната гравитација на зеленчуците. Тешките и цврсти зеленчуци треба да се ставаат на дното на одделот, а лесните и меки зеленчуци треба да се ставаат над нив.

Никогаш не оставајте ги во одделот зеленчуците во кеси. Ако се остават во кеси, ќе се распадат за кусо време. Ако не е пожелно од хигиенски причини да се допираат со други зеленчуци, користете перфорирана хартија и други слични материјали за пакување наместо торба.

Не ставајте заедно во истиот оддел круша, кајсија, праска итн., а особено јаболко која има високо ниво на генерирање на етиленски гас, со други зеленчуци и овошје. Етиленскиот гас кој ги емитуваат овие овошја може да предизвикаат другите овошја да зреат побрзо и да се распаѓаат за пократко време.

5.3. Оддел од нула температура (по избор)

Користете го овој оддел да чувате деликатеси на пониска температура или месни производи што ќе се јадат веднаш. Не ставајте овошје и зеленчук во овој оддел. Може да го зголемите внатрешниот волумен на производот ако извадите некој од одделите со нула температура. За да извадите оддел, едноставно повлечете напред, подигнете и извлечете.

5.4. Корпа за зеленчук

Корпата за зеленчук во производот е дизајнирана да го одржува зеленчукот свеж со тоа што ја одржува влагата. Затоа, целокупната циркулација на воздухот е зголемена во корпата за зеленчук. Чувајте овошје и зеленчук во овој оддел. Чувајте ги зеленчукот со зелени лисја и овошјето засебно за да им го продолжите рокот на употреба.

5.5. Сино светло/HarvestFresh (Тазе набрано)

***Може да не е достапно кај сите модели**

За синото светло

Овошјето и зеленчукот складирали во кутиите за свеж зеленчук кои се осветлени со сина светлина ја продолжуваат својата фотосинтеза со помош на ефектот за бранова должина на сино светло и така ги задржуваат своите витамини.

Употреба на апаратот

За HarvestFresh,

Овошјето и зеленчукот складирани во кутии за свеж зеленчук со технологијата HarvestFresh ги задржуваат своите витамини подолго време благодарение на циклусите со сино, зелено, црвено светло и темнина, кои го симулираат дневниот циклус.

Ако ја отворите вратата на фрижидерот во текот на темниот период на технологијата HarvestFresh, фрижидерот автоматски ќе го детектира и активира синозеленото или црвеното светло за да ја осветли кутијата за свежи производи по ваша желба. Откако ќе ја затворите вратата на фрижидерот, ќе продолжи темниот период, претставувајќи го вечерниот циклус од дневниот циклус.

5.6. Јонизатор

(по избор)

Системот со јонизаторот во каналот за воздух на одделот за ладилникот служи за јонизирање на воздухот. Емисиите на негативни јони ги елиминираат бактериите и другите молекули што создаваат миризба во воздухот.

5.7. Telescopic drawer

Pay attention not to squeeze any parts of your body such as hands, feet and etc. between the movable parts while the drawer is in use in order to avoid any injury.

You can remove the partition in the drawer as illustrated when you want to clean it.

You can remove the drawers only for cleaning.

It is not possible to group the drawers in their places after loading them with food when they are removed.

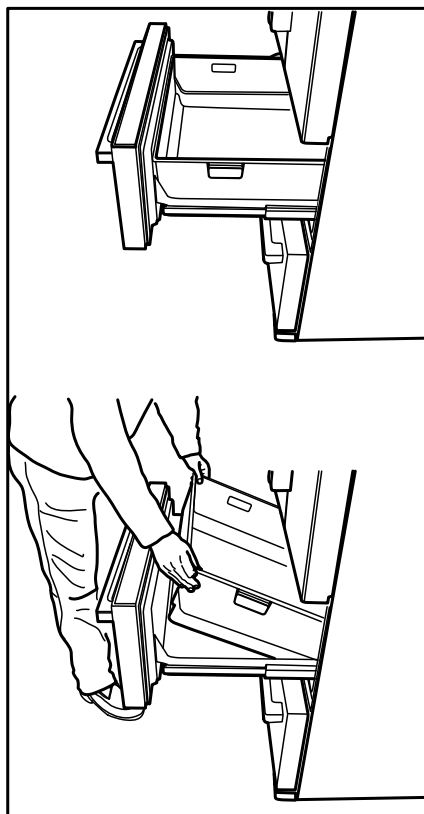

Употреба на апаратот

5.8. Опис и чистење на филтерот за мирисби

Филтерот за мирисби спречува наталожување на непријатна мирисба во ладилникот.

Повлечете го капакот на којшто е поставен филтерот за мирисби надолу и извадете го како што е прикажано. Оставете го филтерот на сончева светлина еден ден. Филтерот ќе се исчисти дотогаш. Ставете го филтерот на место.

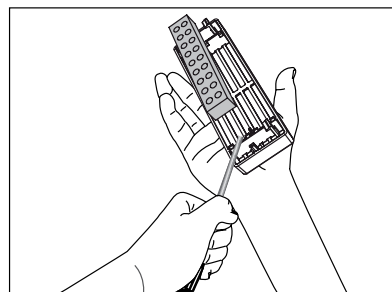
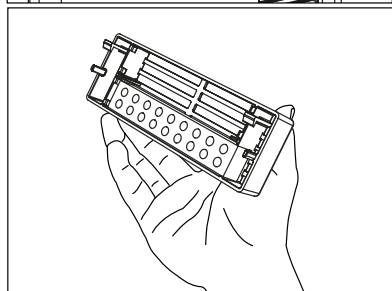
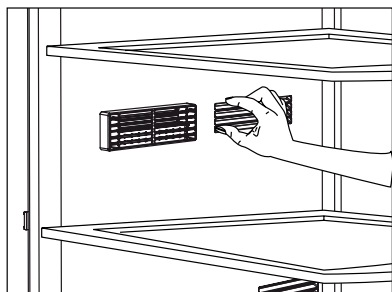

Филтерот за мирисби мора да се чисти еднаш годишно.

5.9. Подвижен среден пресек

Подвижниот среден дел е наменет да спречи ладен воздух во вашиот фрижидер да избега надвор.

Заптивачето се обезбедува кога дихтунзите на вратата притискаат на површината на подвижниот среден дел додека се затворени вратите на купето на ладилникот.

Друга причина што вашиот фрижидер е опремен со подвижен среден дел е тоа што го зголемува нето-волуменот на одделот за ладење. Стандардните средни делови зафаќаат не-употреблив волумен во фрижидерот.

Подвижниот среден дел е затворен кога левата врата од кулерскиот простор е затворена.

Не смее да се отвори рачно. Се движи под водство на пластичниот дел на телото додека вратата е затворена.

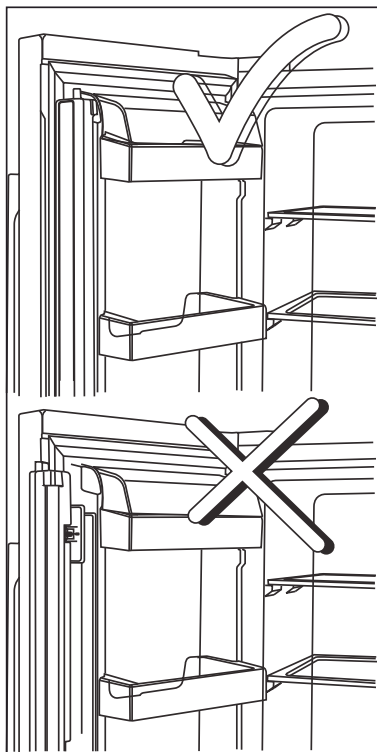

5.10. Контејнер со мраз

(Изборен)

(Optional)

Контејнерот со мраз ви овозможува лесно да добиете мраз од производот.

Користење на садот за мраз

1. Извадете го садот за мраз од одделот за замрзнување.
2. Наполнете го садот за мраз со вода.
3. Ставете го садот за мраз во одделот за замрзнување. Околу два часа подоцна, мразот е подготвен.
4. Извадете го садот за мраз од одделот за замрзнувач и свиткајте го над сервисната плоча. Коцки мраз лесно ќе паднат до сервисната плоча.

5.11. Производител на мраз

Ледената машина не може да се отстрани. Мора да има контејнер за мраз на дното на машината за мраз.

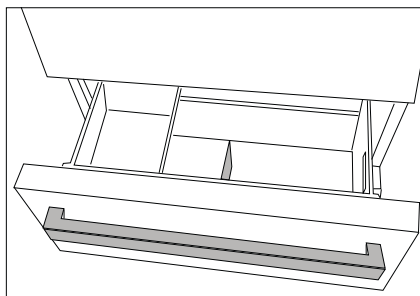

5.12. Кутија за мраз

Прочитајте ги предупредувањата внимателно на садот за мраз. Контејнерот за мраз се користи за машина за истурање лед за собирање мраз. Не ставајте вода во него за да направите мраз бидејќи може да се скрши. Контејнерот со мраз не се користи за чување храна.

Предупредување: Не менувајте ја локацијата на садот за мраз.

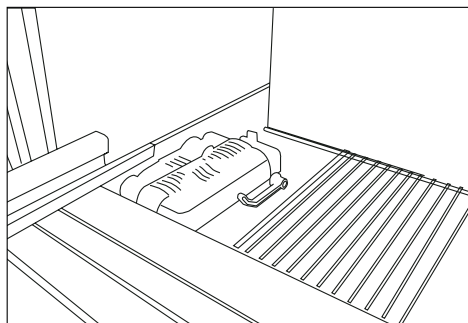

5.13. Замрзнување свежа храна

- За да го задржите квалитетот на храната, ставената храна во замрзнувачот мора да се замрзне што е можно поскоро. Користете брзо замрзнување за ова.
- Замрзнувањето на храната кога е свежа го продолжува времето за чување во одделот на замрзнувачот.
- Пакувајте ја храната во кесички со истиснат воздух и затворете ги убаво.
- Храната треба да е спакувана пред да ја ставите во замрзнувачот. Користете држачи за замрзнување, хартија што не прима влага, пластични кеси или слични материјали за пакување наместо традиционална хартија за пакување.
- Напишете го датумот на секое пакување со храна пред да го замрзнете. Така ќе може да ја одредите свежината на пакувањето секојпат кога ќе го отворите замрзнувачот. Чувајте ја храната замрзната одамна напред за да ја искористите прво неа.
- Замрзнатата храна мора да се употреби веднаш по одмрзнувањето и не смее да се замрзнува одново.
- Не замрзнувајте многу големи количини храна одеднаш.

5.14. Препораки за чување замрзната храна

Одделот мора да биде поставен на најмалку -18°C .

1. Ставете ги пакувањата со храна во замрзнувачот колку што е можно побргу за да не се одмрзне.
2. Пред да замрзнувате, проверете го „датумот на истекот на рокот“ на пакувањето. Можеби е истечен.
3. Проверете дали пакувањето на храната е оштетено.

5.15. Детали за длабокото замрзнување

Согласно стандардите IEC 62552, замрзнувачот мора да има капацитет за замрзнување 4,5 кг храна на -18°C или на пониски температури во рок од 24 часа за секои 100 литри волумен во одделот на замрзнувачот. Храната може да се чува подолг период само на температури од -18°C или пониски. Може да чувате свежа храна со месеци (во длабоко замрзнување или на температури под 18°C).

Храната што треба да се смрзне, не смее да се допира со веќе смрзнатата храна за да избегнете делумно одмрзнување.

Поставување на одделот за замрзнување	Поставка за одделот на ладилникот	Описи
-18°C	4°C	Ова е зададена, препорачана поставка.
$-20, -22$ или -24°C	4°C	Овие поставки се препорачуваат кога температурата во средината надминува 30°C .
Брзо замрзнување	4°C	Користете да замрзнувате свежа храна во покус период. Производот ќе се ресетира на претходните поставки кога постапката ќе заврши.
-18°C или постудено	2°C	Користете ги овие поставки ако сметате дела одделот на ладилникот не е доволно студен заради температурата во средината или ако често ја отворате вратата.

Употреба на апаратот

Сварете го зеленчукот и истурете ја водата за да го продолжите времето за чување во замрзната состојба. Ставете ја храната во пакувања со истиснат воздух по истурањето на водата и ставете ја во замрзнувачот. Бананите, доматиите, зелената салата, целерот, сварените јајца, компирите и сличната храна не треба да се замрзнуваат. Ако замрзнете таква храна, тоа ја намалува хранливата вредност и квалитетот на храната. Дури и може да се расипе, што е штетно за здравјето.

5.16. Ставање на храната

Полици во одделот на замрзнувачот	Разна замрзната храна како што се месо, риба, сладолед, зеленчук, итн.
Полици во одделот на ладилникот	Храна во тенџериња, покриени тави, садови со капак, јајца (садови со капак)
Полици на вратата во одделот за ладење	Мала и спакувана храна или пијалаци
Корпа за зеленчук	Овошје и зеленчук
Оддел за свежа храна	Деликатеси (храна за појадок, месните производи треба да се изедат бргу)

5.17. Предупредување за отворена врата

(по избор)

Ќе слушнете звучно предупредување ако вратата на производот останала отворена 1 минута. Звучниот сигнал ќе престане да се огласува кога ќе ја затворите вратата или ќе притиснете кое било копче на екранот (ако има).

5.18. Внатрешна светилка

Внатрешната светилка користи ЛЕД-сијаличка. Повикајте овластен сервисер ако имате проблеми со оваа светилка. Сијаличката што се користи во овој уред не е соодветна за осветлување простории во домаќинството. Наменетата употреба на оваа сијаличка е да му помага на корисникот да става храна во ладилникот/замрзнувачот на безбеден и удобен начин.



Овој производ е опремен со извор на осветлување од енергетската класа „G“. Изворот на осветлување во овој производ треба да го замени само стручен сервисер.

Чистете го производот редовно за да му продолжите рокот на употреба.



ПРЕДУПРЕДУВАЊЕ: Исклучете го напојувањето пред да го чистите ладилникот.

- Не користете остри или абразивни алатки, сапун, материјали за чистење по дома, детергент, плин, нафта, лак или слични супстанции за чистење.
- На задниот ѕид од преградата на фрижидерите без технологијата No Frost се појавуваат капки вода и замрзнување со ширина на прст од рака. Не чистете го; никогаш не употребувајте масло или слични агенси.
- Употребувајте само малку влажна микрофибер крпа за да ја чистите надворешната површина на производот. Сунѓерите и другите типови крпи за чистење може да ја изгребат површината.
- Растворете една кафена лажичка сода бикарбона во вода. Потопете крпа во водата и исцедете ја. Избришете го апаратот со крпата и исушете темелно.
- Не оставајте водата да дојде до капакот на сијаличката и до другите електрични делови.
- Исчистете ја вратата со влажна крпа. Отстранете ги сите ставки за да ги извадите вратата и полиците внатре. Подигнете ги полиците на вратата за да ги откачите. Измијте и исушете ги полиците и потоа закачете ги на место лизгајки ги одозгора.
- Не користете вода со хлор или средства за чистење на надворешната површина и на хромираните делови на производот. Хлорот ќе предизвика 'рѓосување на тие метални површини.

- Не користете остри, абразивни алатки, средства за чистење домаќинства, детергенти, керозин, нафта, лак и сл. за да спречите отпаѓање или деформација на отпечатените натписи на пластичните делови. Користете топла вода и мека крпа за чистење и потоа избришете за да исушите.

6.1. Спречување лоша миризба

Производот е произведен од материјали што не создаваат миризби. Сепак, ако чувате храна на несоодветно место и ако неправилно ги чистите внатрешните површини, тоа може да доведе до создавање лоша миризба.

За да го избегнете ова, чистете ја внатрешноста со вода и сода бикарбона секои 15 дена.

- Чувајте ја храната во затворени садови. Може да се развијат микроорганизми кај храната што не се чува во затворен сад со што се создава лоша миризба.
- Не чувајте расипана храна или храна со истечен рок во ладилникот.

6.2. Заштита на пластичните површини

Маслото истурено врз пластичните површини може да ја оштети површината. Мора веднаш да се исчисти со топла вода.

7 Решавање проблеми

Проверете го списокот пред да повикате сервис. Ќе ви заштеди време и пари. Овој список ги опфаќа честите поплаки што не произлегуваат од неправилна работа или употреба на материјали. Одредени спомнати одлики може да не се однесуваат на вашиот производ.

Ако ладилникот не работи.

- Приклучокот за струја не е наместен убаво. >>> Приклучете го убаво да влезе во штекерот.
- Осигурувачот за штекерот што обезбедува струја за производот или главниот осигурувач се прегорени. >>> Проверете ги осигурувачите.

Се јавува кондензација на страничните ѕидови во одделот на ладилникот (ПОВЕЌЕНАМЕНСКА ЗОНА, КОНТРОЛА НА ЛАДЕЊЕТО И ФЛЕКСИБИЛНА ЗОНА).

- Средината е многу студена. >>> Не поставувајте го производот во средина каде што температурата се спушта под -5 °C.
- Вратата се отвора многу често >>> Внимавајте да не ја отворате вратата многу често.
- Има многу влага во средината. >>> Не поставувајте го производот во средина со влага.
- Течната храна се чува во садови без капак. >>> Чувајте ја течната храна во затворени садови.
- Вратата на производот е оставена отворена. >>> Не оставајте ја вратата отворена долго.
- Термостатот е поставен на ниска температура. >>> Поставете го термостатот на соодветната температура.

Компресорот не работи.

- Ако снема струја или ако го извлечете приклучокот од штекерот и потоа повторно го приклучите, притисокот на гасот во системот за ладење на производот нема да биде рамномерен што предизвикува вклучување на термичката заштита на компресорот. Производот ќе се рестартира по околу 6 минути. Повикајте сервисер ако производот не се рестартира по овој период.
- Вклучено е одмрзнувањето. >>> Ова е нормално за целосно автоматизиран процес на одмрзнување. Одмрзнувањето се извршува периодично.
- Производот не е вклучен.>>> Проверете дали кабелот за струја е вклучен.
- Поставката за температура не е точна. >>> Изберете соодветна поставка за температурата.
- Нема струја. >>> Производот ќе продолжи да работи кога ќе дојде струја.

Буката од работата на ладилникот се зголемува додека работи.

- Работата на производот може да се разликува во зависност од промените на температурата во средината. Тоа е нормално и не е грешка.

Ладилникот работи многу често или многу долго.

Решавање проблеми

- Новиот производ веројатно е поголем од претходниот. Поголемите производи работат подолго.
- Температурата во просторијата е висока. >>> Производот нормално ќе работи подолго ако има висока температура во просторијата.
- Производот бил приклучен неодамна или ставена е нова храна. >>> На производот му треба повеќе време да ја достигне поставената температура кога е вклучен неодамна или ако се стави нова храна во него. Тоа е сосема нормално.
- Ставена е поголема количина врела храна во производот. >>> Не ставајте врела храна во ладилникот.
- Вратите се отвораат често или биле оставени отворени подолго. >>> Топлиот воздух влегува внатре и затоа производот работи подолго. Не отворајте ги вратите многу често.
- Вратата на ладилникот или замрзнувачот е оставена подотворена. >>> Проверете дали вратите се убаво затворени.
- Производот е поставен на многу ниска температура. >>> Поставете на повисока температура и почекајте производот да ја достигне прилагодената температура.
- Гумата на врата од ладилникот или замрзнувачот е валкана, изабена, искршена или не е правилно наместена. >>> Исчистете или заменете ја гумата. Оштетената / искинатата гума на вратата предизвикува долга работа на производот за да ја одржува поставената температура.

Температурата во замрзнувачот е многу ниска додека температурата во ладилникот е задоволителна.

- Температурата во одделот на замрзнувачот е поставена многу ниско. >>> Поставете повисока температура за одделот на замрзнувачот и проверете одново.

Температурата во ладилникот е многу ниска додека температурата во замрзнувачот е задоволителна.

- Температурата во одделот на ладилникот е поставена многу ниско. >>> Поставете повисока температура за одделот на замрзнувачот и проверете одново.

Храната што се чува во ладилникот е замрзната.

- Температурата во одделот на ладилникот е поставена многу ниско. >>> Поставете повисока температура за одделот на замрзнувачот и проверете одново.

Температурата во ладилникот или замрзнувачот е многу висока.

Решавање проблеми

- Температурата во одделот на ладилникот е поставена многу високо. >>> Поставката за температурата во одделот на ладилникот влијае врз температурата во одделот на замрзнувачот. Почекајте температурата во соодветниот оддел да го достигне потребното ниво така што ќе ја смените температурата во одделите за ладилникот или замрзнувачот.
- Вратите се отвораат често или биле оставени отворени подолго. >>> Не отворајте ги вратите многу често.
- Вратата е оставена подотворена. >>> Затворете ја вратата убаво.
- Производот бил приклучен неодамна или ставена е нова храна. >>> Ова е нормално. На производот му треба повеќе време да ја достигне поставената температура кога е вклучен неодамна или ако се стави нова храна во него.
- Ставена е поголема количина врела храна во производот. >>> Не ставајте врела храна во ладилникот.

Тресење или бучава.

- Подот не е рамен или издржлив. >>> Ако производот се тресе кога ќе го помрднете малку, прилагодете ги ногарките за да го порамните. Проверете и дали подот е доволно издржлив да го носи производот.
- Работите ставени врз производот предизвикуваат бучава. >>> Тргнете ги работите што сте ги ставиле врз него.

Производот испушта звуци на течење, прскање и сл.

- Работните принципи на производот вклучуваат течење на течност и гас. >>> Тоа е нормално и не е грешка.

Звук на ветер се слуша од производот.

- Производот користи вентилатор во процесот на ладење. Тоа е нормално и не е грешка.

Има кондензација на внатрешните ѕидови на производот.

- Врела и влажна клима го зголемува создавањето мраз и кондензација. Тоа е нормално и не е грешка.
- Вратите се отвораат често или биле оставени отворени подолго. >>> Не отворајте ги вратите многу често. Ако се отворени, затворете ги.
- Вратата е оставена подотворена. >>> Затворете ја вратата убаво.

Има кондензација по надворешноста на производот или меѓу вратите.

- Климата во средината е влажна. Ова е нормално за влажна клима. >>> Кондензацијата ќе исчезне кога ќе се намали влагата.

Внатрешноста мириса лошо.

- Производот не се чисти редовно. >>> Редовно чистете ја внатрешноста со сунѓер и топла вода со сода бикарбона.
- Одредени држачи и материјали за пакување создаваат миризби. >>> Користете држачи и материјали за пакување што не содржат миризби.
- Храната се чува во садови без капак. >>> Чувајте ја храната во затворени садови. Може да се развијат микроорганизми кај храната што не се чува во затворен сад со што се создава лоша миризба. Отстранете ја храната со истечен рок или расипаната храна од производот.

Вратата не се затвора.

Решавање проблеми

- Пакувањето на храната ја блокира вратата. >>> Преместете ги работите што ги блокираат вратите.
- Производот не е поставен во целосно исправена положба на подот. >>> Прилагодете ги ногарките за да го порамните.
- Подот не е рамен или издржлив. >>> Проверете дали подот е рамен и доволно издржлив да го носи производот.

Корпата за зеленчук е преполна.

- Храната се допира до горната секција во фиоката. >>> Разместете ја храната во фиоката.

Ако површината на производот е жешка

- Може да се појават високи температури помеѓу двете вратички, на страничните панели и кај задниот грил додека производот е вклучен. Тоа е нормално и нема потреба за поправка!



ПРЕДУПРЕДУВАЊЕ: Ако проблемот опстојува и откако сте ги примениле сите упатства во ова поглавје, контактирајте со продавачот или овластен сервис. Не обидувајте се да го поправите апаратот.

Poštovani korisnici,

Pre upotrebe proizvoda, pročitajte ovaj priručnik.

Hvala što ste izabrali ovaj proizvod. Želimo da postignete optimalnu efikasnost ovog visokokvalitetnog proizvoda koji je proizveden uz primenu vrhunske tehnologije. Da biste to postigli, pažljivo pročitajte ovaj priručnik i svu drugu dokumentaciju koja je data pre upotrebe proizvoda i sačuvajte istu za naknadnu referencu.

Obratite pažnju na sve informacije i upozorenja u uputstvu za upotrebu. Na taj način ćete zaštititi sebe i svoj proizvod od opasnosti koje mogu nastati.

Sačuvajte uputstvo za upotrebu. Ne odvajajte ovaj vodič od jedinice ako želite da je predate nekom drugom licu.





Sledeći simboli se koriste u uputstvu za korisnike:

 Opasnost koja može za rezultat imati smrt ili ozledu.

NAPOMENA Opasnost koja može prouzrokovati materijalnu štetu na proizvodu ili okolini

 Važne informacije i korisni saveti u vezi s radom.

 Pročitajte uputstvo za upotrebu!

 INFORMATION	
	<p>.The model information as stored in the product data base can be reached by entering following website and searching for your model identifier (*) found on energy label.</p> <p>https://eprel.ec.europa.eu/</p>
<p>SUPPLIER'S NAME → MODEL IDENTIFIER → (*)</p> <p> </p>	

1 Bezbednosna uputstva	3	4 Priprema	16
 1.1 Namena	3	4.1. Šta možete uraditi da biste uštedeli energiju	16
 1.2 Sigurnost dece, ugroženih osoba i kućnih ljubimaca	3	4.2. Prva upotreba	16
 1.3 Zaštita od električne energije	4	5 Upotreba proizvoda	17
 1.4 Bezbednost pri radu	4	5.1. Panel sa indikatorima	17
 1.5 Bezbednost pri ugradnji	4	5.2. Odeljak sa nula stepeni	24
 1.6 Bezbednost pri radu	5	5.3. Korpa za povrće	24
 1.7 Bezbednost pri održavanju i čišćenju	6	5.4. Plavo svetlo/HarvestFresh	25
 1.8 HomeWhiz	7	5.5. Opis i čišćenje filtera neprijatnih mirisa	25
 1.9 Osvetljenje	7	5.6. Teleskopska fioka	26
2 Frižider	8	5.7. Jonizator	26
3 Instalacija	9	5.8. Fioka za povrće sa kontrolom vlage	26
3.1. Pravo mesto za instalaciju	9	5.9. Pokretni srednji odeljak	27
3.2. Postavljanje plastičnih klinova	9	5.10. Posuda za led	27
3.3. Podešavanje podnožja	10	5.11. Kutija za led	28
3.4. Priključivanje napajanja	10	5.12. Aparat za led	28
3.5. Priključak za vodu	10	5.13. Zamrzavanje sveže hrane	29
3.6. Povezivanje creva za vodu na proizvod	11	5.14. Preporuke za čuvanje smrznute hrane	29
3.7. Povezivanje na vodovodnu mrežu	11	5.15. Informacije o zamrzivaču	29
3.8. Za proizvode koje imaju balon za vodu	12	5.16. Stavljanje hrane	30
3.9. Filter vode	13	5.17. Upozorenje na otvorena vrata	30
3.9.1. Pričvršćivanje spoljnog filtera na zid (opcionalno)	13	5.18. Unutrašnje osvetljenje	30
3.9.2. Unutrašnji filter	14	6 Održavanje i čišćenje	31
		6.1. Spoljne površine od nerđajućeg čelika	31
		6.2. Čišćenje proizvoda sa staklenim vratima	31
		7 Rješavanje problema	32

1 Bezbednosna uputstva

- Ovaj deo sadrži uputstva o bezbednosti koja su neophodna za sprečavanje rizika od fizičkih povreda i materijalnih šteta.
- Naša kompanija ne snosi odgovornost za štetu koja može nastati ako se ova uputstva ne poštuju

 Postupke instalacije i popravke uvek mora obavljati ovlašćeni servis.

 Uvek koristite isključivo originalne rezervne delove i dodatke.

 Originalni rezervni delovi će biti obezbeđeni za narednih 10 godina od datuma kupovine proizvoda.

 Nemojte popravljati ili menjati nijedan dio proizvoda, osim ako to nije izričito navedeno u uputstvu za upotrebu.

 Ne izvodite nikakve tehičke modifikacije na proizvodu.

1.1 Namena

- Ovaj proizvod nije namenjen za komercijalnu upotrebu i ne sme se koristiti van predviđene namene.

Ovaj je proizvod namenjen za rad u zatvorenom prostoru, kao što su domaćinstva ili slično.

Na primer:

- u kuhinjama zaposlenih prodavnica, kancelarija i drugih radnih okruženja,
- u seoskim kućama,
- u jedinicama hotela, motela ili drugih odmarališta koje kupci koriste,
- u hostelima ili sličnim okruženjima,
- u uslugama dostave pripremljene hrane i slične primene koje ne spadaju u maloprodaju.

Ovi proizvodi se ne smeju koristiti u otvorenim ili zatvorenim spoljašnjim okruženjima kao što su plovila, balkoni ili terase. Izlaganje proizvoda kiši, snegu, suncu i vetru će izazvati rizik od požara.

1.2 Sigurnost dece, ugroženih osoba i kućnih ljubimaca

- Ovaj uređaj mogu koristiti deca od 8 godina i starija, i osobe sa ograničenim fizičkim, čulnim ili mentalnim sposobnostima, osobe koje nemaju dovoljno znanja ili iskustva ako su pod nadzorom ili su im data uputstva koja se tiču upotrebe uređaja na siguran način proizvoda i opasnosti koje uključuju.
- Deca između 3 i 8 godina smeju stavljati u i vaditi hranu iz hladnijeg proizvoda.
- Električni proizvodi su opasni za decu i kućne ljubimce. Deca i kućni ljubimci ne smeju se igrati, penjati se ili ulaziti u proizvod.
- Deca nikada ne smeju da čiste i održavaju uređaj, sem ako se nalaze pod nadzorom odrasle osobe.
- Materijale za pakovanje držite dalje od dece. Opasnost od ozlede i gušenja.
- Pre odlaganja starih proizvoda koji se više ne smeju koristiti:
 1. Isključite mrežni kabal iz utičnice.
 2. Odrežite kabal za napajanje i izvadite ga iz uređaja zajedno sa utikačem.
 3. Ne uklanjajte stalke i ladice iz proizvoda kako biste sprečili da deca uđu u uređaj.
 4. Uklonite vrata.
 5. Postavite proizvod tako da ne može da se prevrne.
 6. Nemojte dopustiti deci da se igraju sa starim proizvodom.
- Ne odlazite proizvod tako što ćete ga spaljivati. Opasnost od eksplozije.
- Ako je na vratima proizvoda dostupna brava, ključ držite van dohvata dece.

Uputstva o bezbednosti i zaštiti životne sredine

1.3 Zaštita od električne energije

- Proizvod ne sme biti uključen u utičnicu tokom ugradnje, održavanja, čišćenja, popravke i transporta.
- Ako je kabal za napajanje oštećen, zamenite ga isključivo ovlašćeni servis kako bi se izbegao bilo kakav rizik koji se može pojaviti.
- Ne stavljajte kabal za napajanje ispod proizvoda ili na zadnju stranu proizvoda. Ne stavljajte teške predmete na kabel za napajanje. Kabl za napajanje ne treba da se savija, prelama i ne sme da dođe u kontakt sa bilo kojim izvorom toplote.
- Za upravljanje proizvodom ne koristite produžni kabal, višestruku priključnicu ili adapter.
- Prenosne višestruke utičnice ili prenosni izvori napajanja mogu se pregrijati i uzrokovati požar. Prema tome, nemojte držati višestruku priključnicu iza ili u blizini proizvoda.
- Utikač mora biti lako dostupan. Ako to nije moguće, na električnoj instalaciji biće dostupan mehanizam koji ispunjava zakone o električnoj energiji i koji isključuje sve priključke iz mreže (osigurač, prekidač, glavni prekidač itd.).
- Ne dodirujte utikač vlažnim rukama!
- Kad isključujete uređaj, ne držite kabal za napajanje, već utikač.

1.4 Bezbednost pri radu

- Ovaj je proizvod težak, nemojte sami sa njim postupati.
- Ne držite proizvod preko njegovih vrata dok rukujete proizvodom.
- Pazite da pri rukovanju s proizvodom ne oštetite rashladni sistem i cevi. Ne koristite proizvod ako su cevi oštećene i obratite se ovlašćenom servisu.

1.5 Bezbednost pri ugradnji

- Kontaktirajte ovlašćeni servis za instalaciju proizvoda. Da biste proizvod pripremili za instalaciju, pogledajte informacije u korisničkom priručniku i pobrinite se da su snabdevanje struje i vode u skladu sa zahtevima. Ako instalacija nije odgovarajuća, pozovite električara i vodoinstalatera da bi oni postavili instalacije po potrebi. U protivnom mogu se dogoditi električni udari, požari, problemi s proizvodom ili ozlede.
- Pre instaliranja proverite ima li oštećenja na proizvodu. Nemojte da instalirate uređaj ako je oštećen.
- Postavite proizvod na ravnu i tvrdu površinu i uravnotežite ga s podesivim nogama. U suprotnom, hladnjak se može prevrnuti i prouzrokovati ozlede.
- Proizvod mora biti instaliran u suvom i provetrenom okruženju. Ne držite tepihe, prostirače ili slične podne zastore ispod proizvoda. To može uzrokovati opasnost od požara zbog neadekvatne ventilacije!
- Ne blokirajte i ne prekrivajte ventilacione otvore. U suprotnom, potrošnja električne energije se može povećati i može doći do oštećenja proizvoda.
- Ne spajajte proizvod na izvore napajanja poput solarnih napajanja. U suprotnom može doći do oštećenja vašeg proizvoda kao rezultat naglih oscilacija napona!
- Što više rashladnog sredstva sadrži hladnjak, veća će mu biti i prostorija za ugradnju. U vrlo malim prostorijama može doći do zapaljive smese plina i vazduha u slučaju curenja plina iz rashladnog sistema. Za svakih 8

Uputstva o bezbednosti i zaštiti životne sredine

grama rashladnog sredstva potrebno je najmanje 1 m³ zapremine. Količina rashladnog sredstva dostupnog u vašem proizvodu navedena je u tipskoj nalepnici.

- Mesto instalacije proizvoda ne sme biti izloženo direktnim sunčevim zracima i ne sme biti u blizini izvora topline poput peći, radijatora itd.

Ako ne možete izbeći ugradnju proizvoda u blizini izvora toplote, upotrebite odgovarajuću izolacijsku ploču, a minimalna udaljenost do izvora toplote biće kako je navedeno u nastavku.

- Najmanje 30 cm udaljen od izvora toplote kao što su peći, grijalice i grijači itd.,
- I udaljen najmanje 5 cm od električnih peći.
- Vaš proizvod ima klasu zaštite I. Uključite proizvod u uzemljenu utičnicu koja odgovara vrednostima napona, struje i frekvencije navedene na tipskoj nalepnici. Utičnica mora biti opremljena osiguračem jačine 10 A - 16 A. Naša kompanija nije odgovorna za štetu koja nastane kao rezultat rada proizvoda bez osiguravanja uzemljenja i električnih veza izvedenih u skladu s lokalnim ili nacionalnim propisima.
- Kabl za napajanje proizvoda mora da se isključi iz struje tokom instalacije. U suprotnom može doći do opasnosti od električnog udara i ozleda!
- Ne stavljajte proizvod u olabavljene, slomljene, prljave, masne utičnice ili utičnice koje su ispale iz svog ležišta ili utičnice s rizikom od dodira s vodom.
- Postavite kabal za napajanje i kablove (ako su dostupni) proizvoda tako da ne uzrokuju opasnost od saplitanja.
- Prodiranje vlage u delove pod naponom ili na kabal za napajanje može prouzrokovati kratki spoj. Stoga, nemojte koristiti proizvod u vlažnim okruženjima ili na mestima gde može prskati voda (npr. garaža, praonica rublja itd.) Ako je hladnjak vlažan od vode, isključite ga sa napajanja i obratite se ovlašćenom servisu.

- Ne priključujte svoj hladnjak na uređaje za uštedu energije. Ovi sistemi su štetni za proizvod.

1.6 Bezbednost pri radu

- Na proizvodu nemojte koristiti hemijske rastvore. Ovi materijali nose opasnost od eksplozije.
- U slučaju kvara proizvoda, isključite ga sa napajanja i nemojte ga stavljati u režim rada dok ga ovlašćeni servis ne popravi. Postoji opasnost od električnog udara!
- Ne stavljajte izvor plamena (npr. sveće, cigarete, itd.) na proizvod ili u njegovoj blizini.
- Ne penjite se na proizvod. Rizik od pada i povreda!
- Nemojte oštetiti cevi rashladnog sistema koristeći oštre i probojne alate. Rashladno sredstvo koje se prska u slučaju probijanja gasovoda, produžetaka cevi ili prevlaka gornje površine može prouzrokovati iritaciju kože i povrede očiju.
- Ne stavljajte i ne upotrebljavajte električne uređaje unutar frižidera/dubinskog zamrzivača, osim ako to ne preporučuje proizvođač.
- Nemojte gurati bilo koji deo ruke ili tela u bilo koji od pokretnih delova unutar proizvoda. Vodite računa da sprečite zaglavljivanje prstiju između frižidera i njegovih vrata. Budite oprezni dok otvarate ili zatvarate vrata ako u blizini ima dece.
- Ne stavljajte sladoled, kockice leda ili smrznutu hranu u usta čim ih izvadite iz zamrzivača. Rizik od promrzlina!
- Ne dirajte unutrašnje zidove, metalne delove zamrzivača ili hranu čuvanu u frižideru mokrim rukama. Rizik od promrzlina!
- Ne stavljajte limenke sa sodom ili limenke i boce u kojima se nalazi tečnost koja može biti smrznuta u odeljak za zamrzavanje. Limenke ili boce mogu eksplodirati. Opasnost od ozlede i materijalne štete!
- Ne koristite i ne stavljajte materijale osetljive na temperaturu kao što su zapaljivi sprejevi, zapaljivi predmeti,

Uputstva o bezbednosti i zaštiti životne sredine

suvi led ili druga hemijska sredstva u blizini frižidera. Opasnost od požara i eksplozije!

- Ne skladištite unutar proizvoda eksplozivne materije poput aerosola u zapaljivim materijalima.
- Ne stavljajte limenke s tečnošću preko proizvoda. Prskanje vodom električnog dela može prouzrokovati opasnost od strujnog udara ili požara.
- Ovaj proizvod nije namenjen skladištenju i hlađenju lekova, krvne plazme, laboratorijskih preparata ili sličnih materijala i proizvoda koji podliježu Direktivi o medicinskim proizvodima.
- Ako se proizvod koristi suprotno predviđenoj nameni, može prouzrokovati oštećenje ili pogoršanje proizvoda koji se drže u unutrašnjosti.
- Ako je vaš frižider opremljen plavom svetlošću, nemojte gledati ovo svetlo optičkim uređajima. Ne gledajte direktno u UV LED svetlo tokom dugog vremenskog perioda. Ultraljubičasti zraci mogu uzrokovati naprezanje očiju.
- Ne punitite proizvod onom količinom hrane koja nadmašuje njegov kapacitet. Do povreda ili oštećenja može doći ako sadržaj iz frižidera padne prilikom otvaranja vrata. Slični problemi mogu se pojaviti kada se predmet stavi preko proizvoda.
- Osigurajte da ste uklonili sav led ili vodu koja je možda pala na pod kako biste sprečili ozlede.
- Promenite mesto za stalke/stalke za boce na vratima vašeg hladnjaka isključivo kada su stalci prazni. Opasnost od telesne povrede!
- Ne stavljajte predmete koji mogu pasti/prevrnuti se na proizvod. Ti

predmeti mogu pasti tokom otvaranja ili zatvaranja vrata i uzrokovati ozlede i/ili materijalne štete.

- Ne udarajte i ne vršite preveliki pritisak na staklene površine. Slomljeno staklo može prouzrokovati ozlede i/ili materijalne štete.
- Sistem za hlađenje u vašem proizvodu sadrži rashladno sredstvo R600a. Vrsta rashladnog sredstva koje se koristi u proizvodu navedena je na tipskoj nalepnici. Ovaj plin je zapaljiv. Stoga, pazite da pri radu proizvoda ne oštetite rashladni sistem i cevi. U slučaju oštećenja cevi;
 - ne dirajte proizvod niti kabal za napajanje,
 - Držite proizvod dalje od potencijalnih izvora vatre koji mogu prouzrokovati da se proizvod zapali.
 - provetrite područje na kojem se proizvod nalazi. Ne koristite ventilator.
 - Obratite se ovlašćenom servisu.
- Ako je proizvod oštećen i primetite curenje plina, držite se podalje od plina. Plin može uzrokovati promrzline ako dođe u kontakt s vašom kožom.

1.7 Bezbednost pri održavanju i čišćenju

- Ne povlačite za ručku na vratima ako proizvod pomičete radi čišćenja. Ručka može uzrokovati ozlede ako se povuče previše jako.
- Ne čistite proizvod raspršivanjem ili nalivanjem vode na proizvod i unutar proizvoda. Opasnost od strujnog udara i požara.
- Za čišćenje proizvoda ne koristite oštre ili abrazivne alate. Ne koristite materijale kao što su sredstva za čišćenje u domaćinstvu, deterdženti, plin, benzin, alkohol, vosak itd.
- Unutar proizvoda koristite isključivo sredstva za čišćenje i održavanje koja nisu štetna za hranu.

Uputstva o bezbednosti i zaštiti životne sredine

- Nemojte koristiti paru ili sredstva za čišćenje parom za čišćenje proizvoda i topljenje leda u njemu. Para dolazi u kontakt sa dostupnim područjima u vašem hladnjaku i izaziva kratki spoj ili strujni udar!
- Vodite računa da voda bude udaljena od elektro-kola ili osvetljenja proizvoda.
- Upotrebite čistu suhu krpu za brisanje prašine ili stranih materijala za vrhove utikača. Za čišćenje utikača nemojte koristiti mokri ili vlažni komad tkanine. U suprotnom može doći do opasnosti od požara ili strujnog udara.

1.8 HomeWhiz

(Možda nije dostupno kod svih modela)

- Sledite sigurnosna upozorenja čak i ako ste udaljeni od proizvoda dok rukujete proizvodom putem HomeWhiz aplikacije. Takođe, obratite pažnju na upozorenja u aplikaciji.

1.9 Osvetljenje

(Možda nije dostupno kod svih modela)

- Kada hoćete da zamenite LED/ sijalicu za osvetljenje, obratite se ovlašćenom servisu.

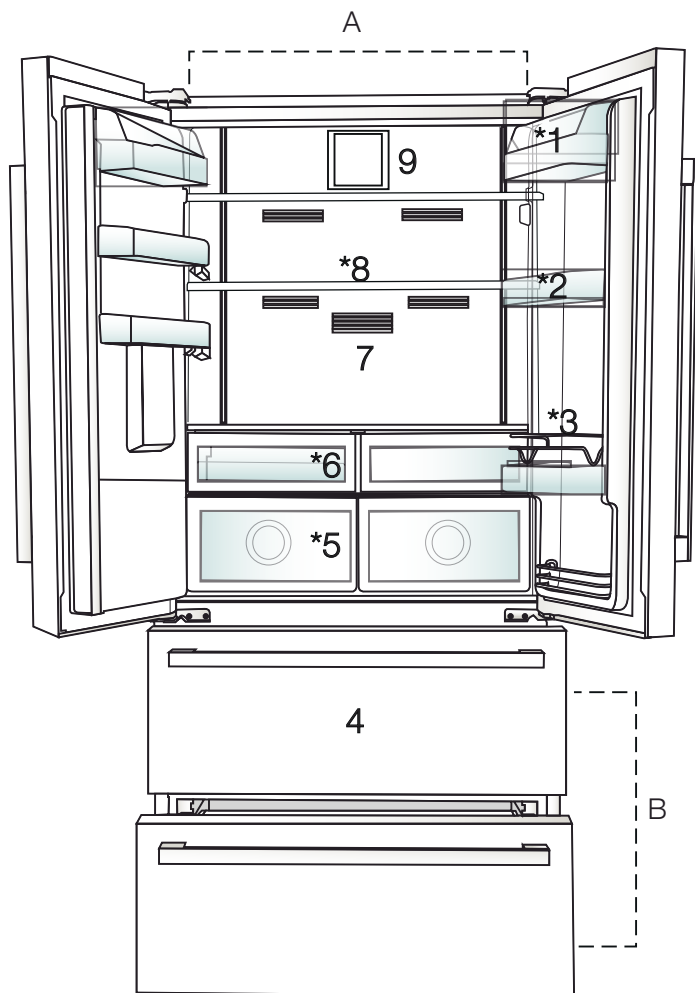

A- Odeljak frižidera

B- Odeljak zamrzivača

1. Polica za maslac i sir

2. Police odeljka frižidera

3. Žičani odeljak za skladištenje

4. Odeljci za čuvanje zamrznute hrane

5. Korpa za povrće

6. Odeljak za doručak

7. Filter za mirise

8. Podesive staklene police

9. Ventilator



* Opcionalno: Slike u ovom uputstvu su šeme i mogu ne odgovarati u celini vašem proizvodu. Ako vaš proizvod ne sadrži delove na koje se te slike odnose, informacije se odnose na drugim modelima.

3 Instalacija

3.1. Pravo mesto za instalaciju

Kontaktirajte ovlašćeni servis za instalaciju proizvoda. Da biste proizvod pripremili za instalaciju, pogledajte informacije u uputstvu za upotrebu i proverite da li postoje potrebne električne i vodovodne instalacije. Ako ne postoje, pozovite električara i vodoinstalatera da bi ih postavili po potrebi.



UPOZORENJE: Proizvođač ne preuzima odgovornost za bilo kakvu štetu nastalu usled radova koje su obavile neovlašćene osobe.



UPOZORENJE: Kabl za napajanje proizvoda mora da se isključi iz struje tokom instalacije. Ako to ne učinite, može doći do smrti ili teških povreda!



UPOZORENJE: Ako je raspon kućnih vrata nedovoljan da se proizvod unese kroz njih, uklonite vrata sa proizvoda i okrenite proizvod na stranu, a ako ni taj način ne odgovara, kontaktirajte ovlašćeni servis.

- Proizvod postavite na ravnu površinu da biste izbegli vibracije.
- Proizvod postavite na udaljenosti od najmanje 30 cm od grejalice, šporeta i sličnih izvora toplote i najmanje 5 cm od električnih retni.
- Proizvod ne izlažite direktnoj sunčevoj svetlosti niti ga držite u vlažnom okruženju..
- Vaš proizvod zahteva adekvatnu cirkulaciju vazduha da bi efikasno funkcionisao. Ako proizvod postavljate u niši (udubljenju u zidu), vodite računa da razmak između proizvoda i plafona, zida sa zadnje strane i zidova sa bočnih strana bude najmanje 5 cm.
- Ako proizvod postavljate u niši (udubljenju u zidu), vodite računa da razmak između proizvoda i plafona, zida sa zadnje strane i zidova sa bočnih strana bude najmanje 5 cm. Proverite da li se zaštitna komponenta za razmak sa zadnje strane nalazi na predviđenom mestu (ako je isporučena uz proizvod). Ako komponenta nije dostupna ili se izgubi ili spadne, postavite proizvod tako da između zadnje strane proizvoda i zidova prostorije bude najmanje 5 cm razmaka. Razmak sa zadnje strane je važan za efikasan rad proizvoda.

- Proizvod ne instalirajte u okruženjima sa temperaturom manjom od -5°C .

3.2. Postavljanje plastičnih klinova

Koristite priložene plastične klinove isporučene uz ovaj proizvod da biste obezbedili dovoljno prostora za cirkulaciju vazduha između uređaja i zida.

1. Da biste priključili klinove, uklonite vijke sa proizvoda i upotrebite vijke priložene uz klinove.

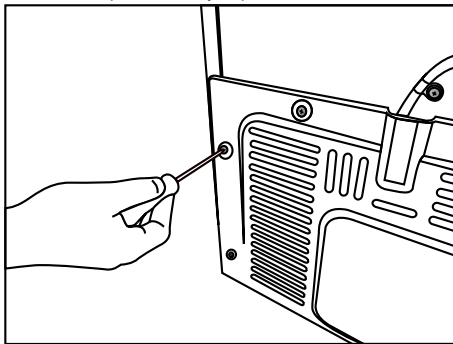

2. Pričvrstite 2 plastična klina za poklopac ventilatora kao što je prikazano na slici.

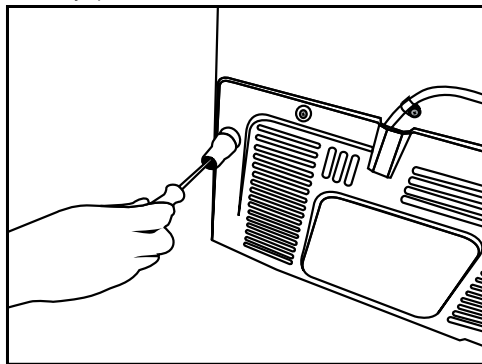

3.3. Podešavanje podnožja

Ako uređaj nije izbalansiran, postavite prednje podešive stope okretanjem udesno ili uljevo.

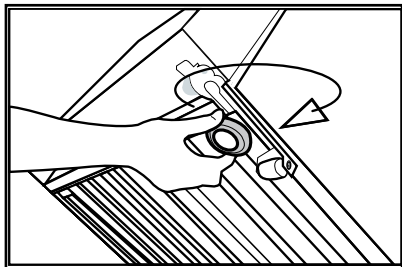

3.4. Priključivanje napajanja

	UPOZORENJE: Ne povezujte produžni kabl sa jednom ili više utičnica sa priključkom za napajanje.
	UPOZORENJE: Oštećeni kabl za napajanje mora biti zamenjen od strane ovlašćenog servisa.
	Prilikom postavljanja dva frižidera jedan pored drugog, ostaviti najmanje 4 cm rastojanja između njih.

- Naša kompanija ne preuzima odgovornost za bilo kakvu štetu zbog upotrebe bez uzemljenja i bez priključka u skladu sa nacionalnim propisima.
- Napojni kabl mora biti lako dostupan nakon instalacije.
- Povežite rižider na uzemljenu utičnicu koja ima napon od 220-240V/50 Hz. Utičnica mora imati osigurač od 10-16A.
- Ne koristite razvodni utikač, sa ili bez produžnog kabla, između zidne utičnice i frižidera.

3.5. Priključak za vodu

(Opcionalno)



UPOZORENJE: Isključite proizvod i vodnu pumpu (ako je dostupna) tokom uspostavljanja povezivanja.

Povezivanje na vodovodnu mrežu proizvoda, povezivanje filtera i flašu za vodu mora biti urađeno sa strane ovlašćenog servisa.

Proizvod može biti povezan na flašu za vodu ili direktno na vodovod, ovisno o modelu. Da biste uspostavili vezu, crevo za vodu prvo mora biti povezano na proizvod.

Proverite da li su sledeći delovi bili isporučeni uz vaš proizvod:

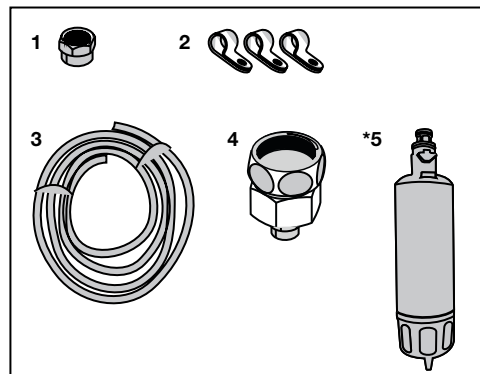

1. Konektor (1 komad): Koristi se za priključivanje creva za vodu na zadnjoj strani uređaja.
2. Spojnica za crevo (3 komada): Koristi se za fiksiranje creva za vodu na zidu.
3. Crevo za vodu (1 komad, 5 metra, promjer 1/4 inča): Koristi se za priključak vode.
4. Adapter za slavinu (1 komad): Sadrži porozni filter, koristi za povezivanje na mrežu hladne vode.
5. Filter za vodu (1 komad * Opcionalno): Koristi se za povezivanje vode iz vodovodne mreže na proizvod. Filter za vodu nije potreban ako uređaj ima flašu za vode.

Instalacija

3.6. Povezivanje creva za vodu na proizvod za vodu na proizvod

Da biste povezali crevo za vodu na proizvod, sledite upute u nastavku.

1. Skinite priključak na adapteru mlaznice creva sa zadnje strane uređaja i progurajte crevo kroz konektor.

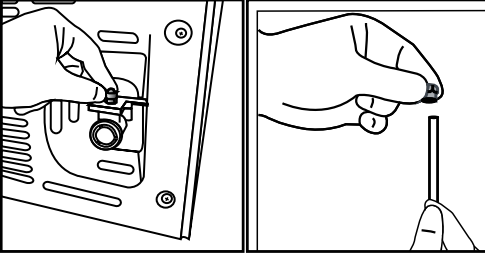

2. Gurnite crevo za vodu čvrsto ka dole i povežite na adapter mlaznice creva.

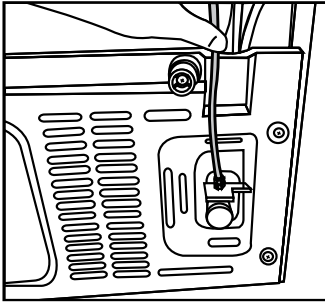

3. Ručno zategnite priključak da bi ga fiksirali na adapteru crevne mlaznice. Također možete zategnuti priključak pomoću ključem ili kliještima.

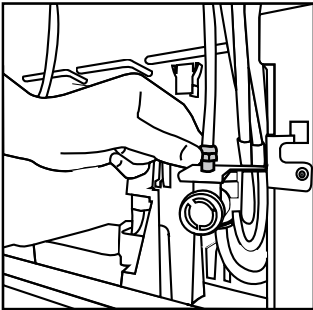

3.7. Povezivanje na vodovodnu mrežu (Opcionalno)

Da biste koristili proizvod povezivanjem na mrežu hladne vode, na vodovodnu mrežu hladne vode u vašu kuću mora biti instaliran standardni priključak ventila od 1/2". Ako nemate takav konektor ili ako niste sigurni, obratite se kvalificiranom vodoinstalateru.

1. Odvojite priključak (1) iz adaptera slavine (2).

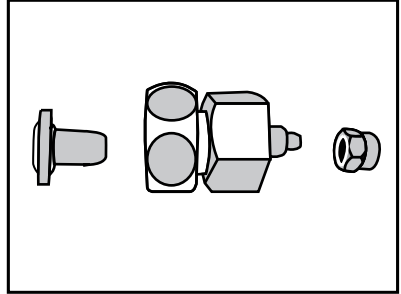

2. Povežite adapter slavine na vodovodni ventil.

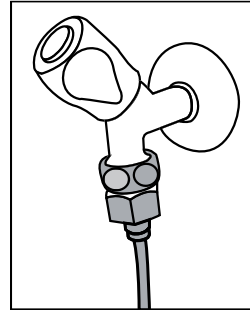

3. Pričvrstite priključak oko creva za vodu.

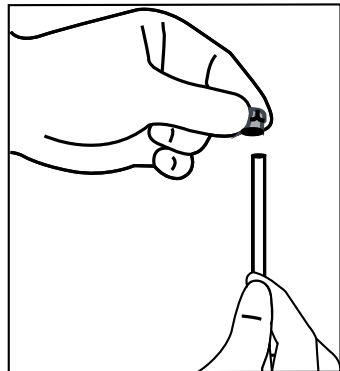

Instalacija

4. Pričvrstite priključak na adapter slavine i zategnite rukom / alatom.

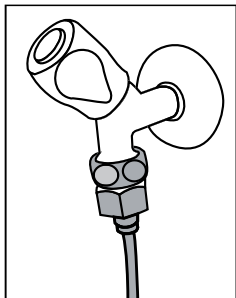

5. Da biste izbegli štete, prebacivanje ili slučajno isključivanja creva, koriste spojnice da bi pričvrstili crevo za vodu na ispravni način.

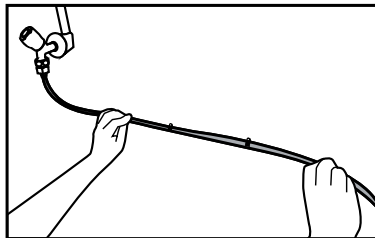

UPOZORENJE: Nakon uključivanja slavine, vodite računa da na oba kraja creva voda ne curi. U slučaju curenja, isključite ventil i zategnite sve veze pomoću ključa za cevi ili klijesta.

3.8. Za proizvode koje imaju balon za vodu

(Opcionalno)

Kako biste koristili bocu za vodu za priključak proizvoda na sistem napajanja vodom, mora se koristiti pumpa za vodu preporučena od strane ovlašćenog servisa.

1. Priključite jedan kraj creva isporučenog s pumpom na proizvod (vidi 3. 6) i sledite uputstva u nastavku.

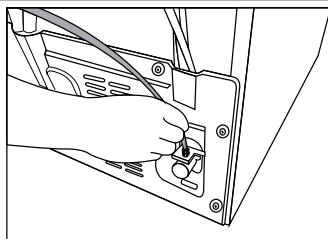

2. Spojite drugi kraj creva na pumpu za vodu guranjem creva u dovod pumpe.

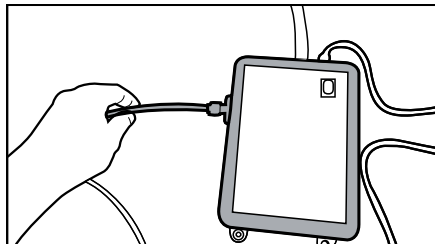

3. Postavite i pričvrstite crevo pumpe unutar flaše.

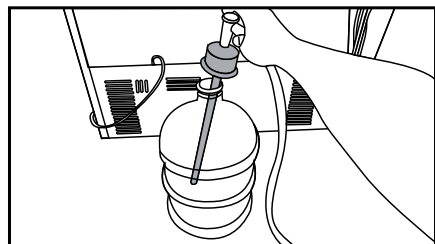

4. Nakon što je veza uspostavljena, priključite i uključite pumpu za vodu.



Sačekajte 2-3 minuta nakon pokretanja pumpe da bi postigli željenu efikasnost.



Takođe, više informacija za priključak na sistem napajanja vodom pogledajte u uputstvima za pumpu.

Instalacija



Kada koristite flašu za vodu, ne treba vam filter za vodu.

3.9 Filter vode

(Opcionalno)

Proizvod može imati unutarnji ili spoljni filter, u zavisnosti od modela. Da biste priključili filter za vodu, slijedite upute u nastavku.

3.9.1. Pričvršćivanje spoljnog filtera na zid (opcionalno)



UPOZORENJE: Nemojte pričvrstavati filter na proizvod.

Proverite da li su sledeći delovi bili isporučeni uz vaš proizvod:

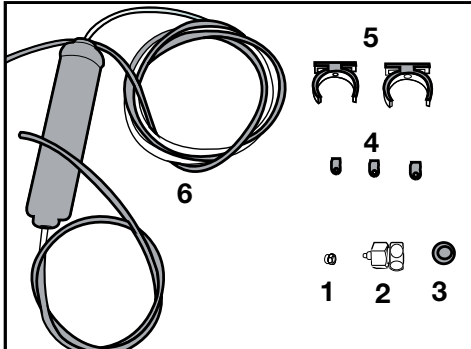

1. Konektor (1 komad): Koristi se za priključivanje creva za vodu na zadnjoj strani uređaja.
2. Adapter za slavinu (1 komad): Koristi se za priključak na mrežu hladne vode.
3. Porozni filter (1 komad)
4. Spojnica za crevo (3 komada): Koristi se za fiksiranje creva za vodu na zidu.
5. Aparat za povezivanje filtera (2 komada): Koristite ga da bi fiksirali filter na zidu.
6. Filter za vodu (1 komad): Koristi se za povezivanje vode iz vodovodne mreže na proizvod. Filter za vodu nije potreban ako uređaj ima flašu za vode.

1. Povežite adapter slavine na vodovodni ventil.

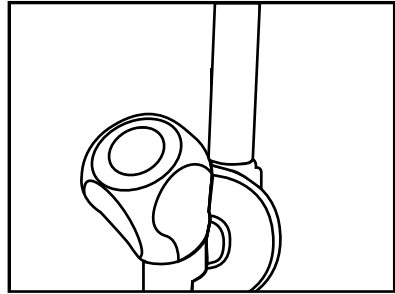

2. Odredite lokaciju fiksiranja spoljašnjeg filtera. Fiksirajte aparat za povezivanje filtera (5) na zidu.

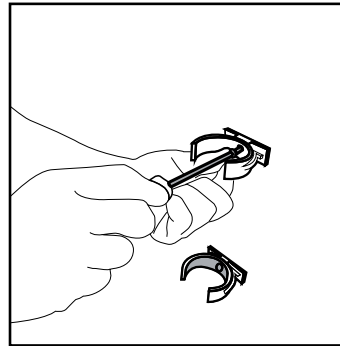

3. Postavite filter u uspravnom položaju na aparat za povezivanje filtera, kao što je prikazano na etiketi. (6).

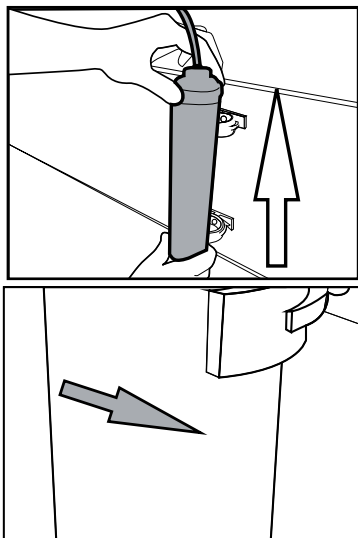

4. Prikačite crevo za vodu koje se postavlja od vrha filtera do adaptera priključka proizvoda na sistem za napajanje vodom (vidi 3 6).

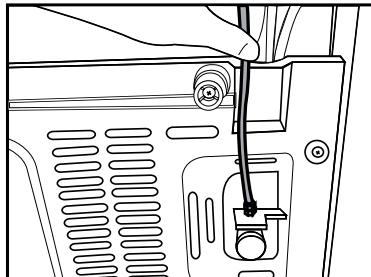

Nakon što ste uspostavili vezu, ona treba izgledati kao na slici.

Linija vodovoda:

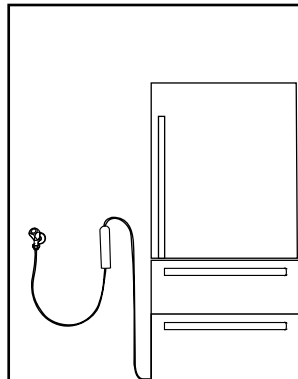

Linija flaše:

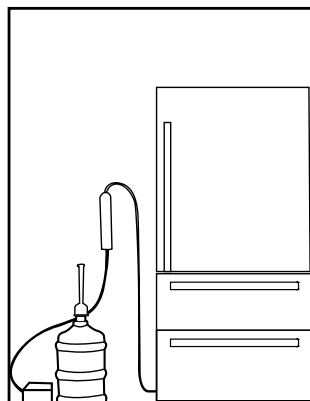

3.9.2. Unutrašnji filter

Unutrašnji filter dobili uz proizvod nije instaliran kod isporuke; molimo sledite upute u nastavku da bi instalirali filter.

1. Indikator „**Ice Off**“ mora biti aktivan tokom ugradnje filtera. Uključite indikator ON-OFF pomoću dugmeta „**Ice**“ na ekranu.

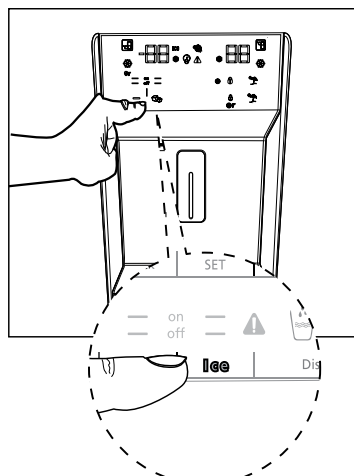

2. Izvadite prolazni poklopac filtera za vodu povlačenjem na njega.



Normalno je da nekoliko kapi vode poteče nakon skidanja poklopca.

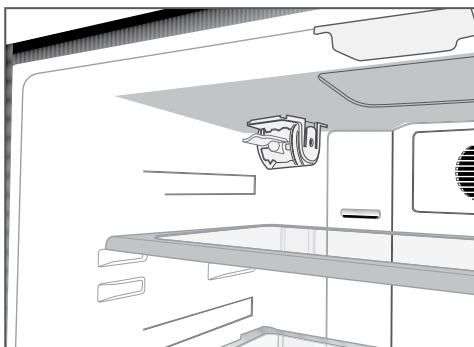

4. Pritisnite opet dugme „Ice“ na ekranu kako bi otkazali režim „Ice Off“.



Filter za vodu će očistiti određenih stranih čestica u vodu. Ali on neće očistiti mikroorganizme iz vodi.



Period zamene filtera za vaš proizvod je 6 meseci.

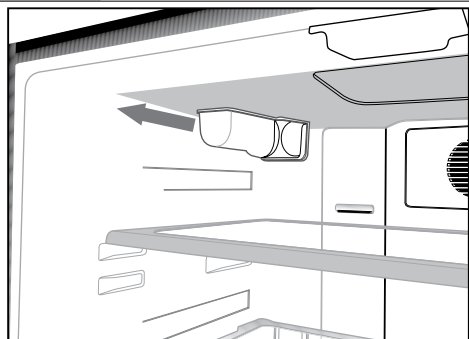

3. Postavite poklopac filtera za vodu u mehanizam i gurnite da se zaključa u tom položaju.

4 Priprema

4.1. Šta možete uraditi da biste uštedeli energiju



Povezivanje proizvoda na elektronske sisteme za uštedu energije je štetno, jer to može oštetiti proizvod.

- Za samostojeći uređaj; ovaj rashladni uređaj nije namijenjen za upotrebu kao ugradbeni uređaj.
- Ne ostavljati vrata frižidera otvorena duži vremenski period.
- Ne ostavljajte toplu hranu ili pića u frižider.
- Nemojte prepuniti frižider; blokiranje unutrašnjeg protoka vazduha smanjiće kapacitet hlađenja.
- Da biste mogli da odložite maksimalnu količinu hrane u odeljak za zamrzavanje vašeg frižidera, gornje fioke treba ukloniti i postaviti iznad metalne rešetke. Vrednosti neto zapremine i potrošnje energije navedene na energetskoj nalepnici frižidera testirane su nakon uklanjanja gornje police odeljka za zamrzavanje i posude za led koja se lako može ručno ukloniti. Korišćenje donje fioke za vreme unošenja hrane toplo se preporučuje.
- U zavisnosti od karakteristika proizvoda; odmrzavanje zamrznute hrane u odeljku frižidera će obezbediti uštedu energije i očuvati kvalitet hrane.
- Pobrinite se da namirnice nisu u kontaktu sa senzorom temperature frižidera koji je opisan u nastavku.
- Budući da vrući i vlažni vazduh neće direktno prodreti u vaš proizvod dok se vrata ne otvore, vaš proizvod će stvoriti optimalne uslove dovoljne da sačuva vašu hranu. Funkcije i komponente poput kompresora, ventilatora, grejača, odmrzavanja, osvetljenja, ekrana i tako dalje funkcionisaće u skladu s potrebama da se u tim okolnostima potroši minimalna količina energije.
- Hrana mora da se stavlja u fioke u odeljku frižidera da bi se obezbedila ušteda energije i hrana zaštitila u boljim uslovima.

- Sprečite direktan kontakt između temperaturnog senzora u odeljku zamrzivača i pakovanja sa hranom. Potrošnja energije može se povećati u slučaju kontakta sa senzorom.

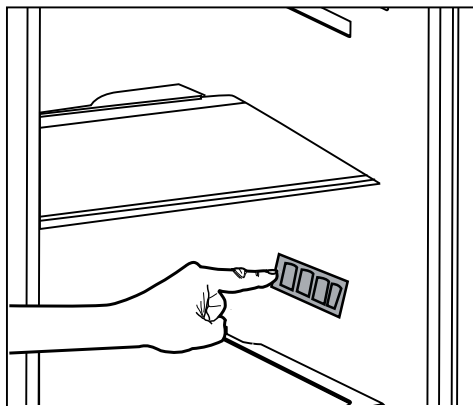

4.2. Prva upotreba

Pre korišćenja frižidera, proverite da li su obavljene sve neophodne pripreme u skladu sa uputstvima u odeljcima „Bezbednosna uputstva i zaštita životne sredine“ i „Instalacija“.

- Ostavite proizvod da radi bez hrane 6 sati i nemojte otvarati vrata, ukoliko to nije apsolutno neophodno.



Kada kompresor počinje da radi čuće se zvuk. Zvuk se normalno čuje čak i kada kompresor ne radi zbog komprimovane tečnosti i gasova u sistem hlađenja.



Normalno je da prednje ivice frižidera budu tople. Ovi delovi su dizajnirani da bi se zagrevali kako bi se sprečila kondenzacija.



Na nekim modelima, panel sa indikatorima se zamračuje automatski 5 minuta nakon što se vrata zatvore. On će se ponovo aktivirati kada se otvore vrata ili se pritisne bilo koji taster.

5 Upotreba proizvoda

5.1. Panel sa indikatorima

Panel indikatora može biti različan kod različitih modela vašeg proizvoda.

Zvučne i vizualne funkcije panela indikatora će vam pomoći kod upotrebe frižidera.

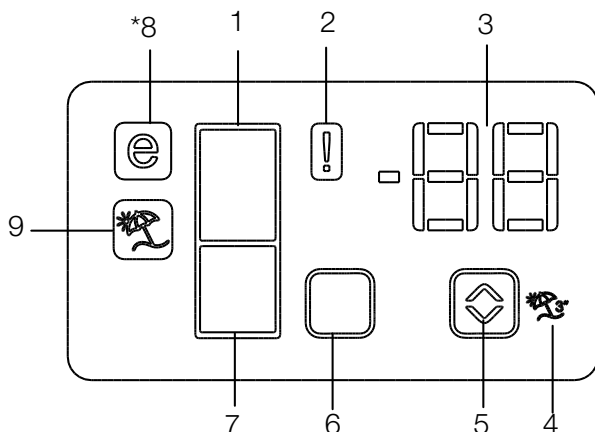

1. Pokazatelj odeljka frižidera
2. Indikator statusa greške
3. Indikator temperature
4. Dugme funkcije za odmor
5. Dugme za prilagodavanje temperature
6. Dugme za odabir odeljka
7. Indikator odeljka zamrzivača
8. Indikator režima štednje
9. Indikator funkcije za odmor

* Opcionalno



* **Opcionalno:** Slike u ovom uputstvu su dati kao šeme i mogu da ne odgovaraju u potpunosti vašem proizvodu. Ako vaš proizvod ne sadrži delove na koje se te slike odnose, informacije se odnose na drugim modelima.

Upotreba proizvoda

1. Pokazatelj odeljka frižidera

Svetlo frižidera će se uključiti pri podešavanju temperature frižidera.

2. Indikator statusa greške

Ako se frižider ne hladi ispravno ili u slučaju kvara senzora, ovaj senzor će se aktivirati. Kada je aktivan ovaj indikator, indikator temperature odeljka zamrzivača će prikazati „E“, a indikator temperature odeljka frižidera će prikazati brojeve „1, 2, 3 ...“, itd. Brojevi na indikatoru služe da obaveste osoblje servisa o grešci. (⚠)

3. Indikator temperature

Pokazuje temperaturu zamrzivača i frižidera.

4. Dugme funkcije za odmor

Da biste aktivirali ovu funkciju, pritisnite i držite dugme za odmor tokom 3 sekunde. Kad je funkcija za odmor aktivna, pokazivač temperature frižidera prikazuje "- -" i u prostoru za hlađenje neće biti procesa hlađenja. Ova funkcija nije pogodna za čuvanje hrane u frižideru. Ostali odeljci će ostati hladni na odgovarajuću temperaturu postavljenu za svaki odeljak.

Pritisnite ponovo dugme **Odmor** (⏸) da biste otkazali ovu funkciju.

5. Dugme za prilagođavanje temperature

Temperatura odgovarajućeg odeljka varira u opsezu od -24°C... -18°C i 8°C... 1°C. (⏸)

6. Dugme za odabir odeljka

Koristite dugme za izbor odeljka frižidera za prebacivanje između odeljaka frižidera i zamrzivača. (□)

7. Indikator odeljka zamrzivača

Lampica odeljka zamrzivača će se uključiti pri podešavanju temperature odeljka zamrzivača.

8. Indikator režima štednje

Ukazuje da frižider radi na mod za uštedu energije. Ovaj indikator će biti aktivan kada temperatura u zamrzivaču bude postavljena na -18°C. (⊞)

9. Indikator funkcije za odmor

Označava da funkcija odmora je aktivna. (⏸)

Upotreba proizvoda

Panel sa indikatorima

Ovaj panel sa indikatorima osetljiv na dodir omogućava vam podešavanje temperature bez otvaranja vrata vašeg frižidera. Samo dodirnite odgovarajuće dugme prstom da biste podesili temperaturu.

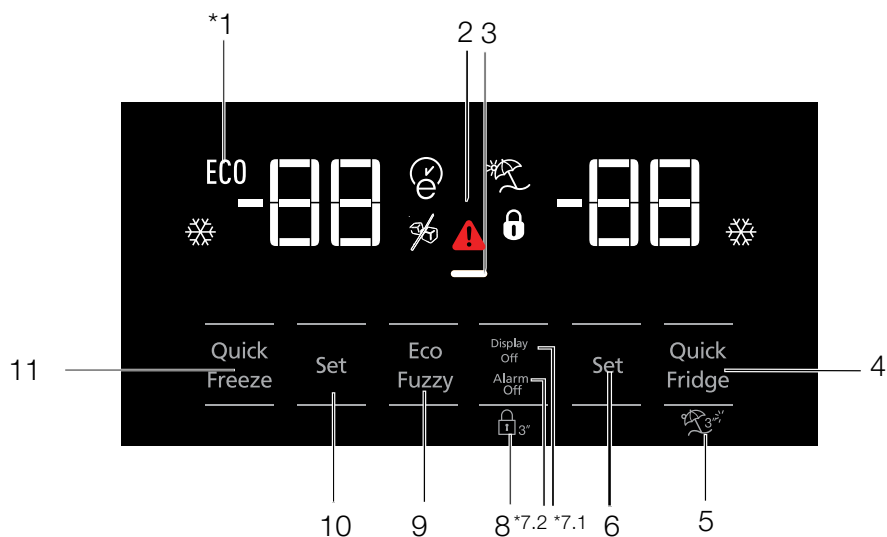

- 1- Ekonomična upotreba
- 2- Visoka temperatura / upozorenja kvara
- 3- Funkcija štednje energije (ekran je isključen)
- 4- Brzo hlađenje
- 5- Funkcija Odmor
- 6- Podešavanje temperature odeljka frižidera
- 7- Upozorenje na uštedu energije (ekran isključen)/isključen alarm
- 8- Zaključavanje tastature
- 9- Eco fuzzy funkcija
- 10- Podešavanje temperature odeljka zamrzivača
- 11- Brzo zamrzavanje



* **Opcionalno:** Slike u ovom uputstvu su dati kao šeme i mogu da ne odgovaraju u potpunosti vašem proizvodu. Ako vaš proizvod ne sadrži delove na koje se te slike odnose, informacije se odnose na drugim modelima.

Upotreba proizvoda

1. Ekonomična upotreba

Ovaj znak će se upaliti kada temperatura zamrzivača bude postavljena na -18°C , što je najekonomičnije podešavanje. (ECO) Indikator ekonomične upotrebe će se isključiti kada izaberete brzo hlađenje ili brzo zamrzavanje.

2. Visoka temperatura / upozorenja kvara

Ovaj indikator (⚠) zasvetliće u slučaju temperaturnih grešaka ili upozorenja o greškama. Ovaj indikator svetli tokom nestanka struje, kvara usled visoke temperature i upozorenja o greškama. Tokom produženih prekida napajanja, najveća temperatura koju dostiže odeljak zamrzivača će treptati na digitalnom ekranu. Nakon što proverite hranu koja se nalazi u odeljku zamrzivača, pritisnite dugme za isključivanje alarma da biste izbrisali upozorenje.

3. Funkcija štednje energije (ekran je isključen)

Ako se vrata proizvoda drže zatvorena duže vreme, funkcija štednje energije se automatski aktivira i simbol štednje energije svetli. Kada se aktivira funkcija štednje energije, svi simboli na ekranu osim simbola štednje energije će se ugasiti. Kada je aktivirana funkcija štednje energije, ako se pritisne bilo koje dugme ili se otvore vrata, funkcija štednje energije će biti otkazana i simboli na ekranu će se vratiti u normalu.

Funkcija štednje energije je fabrički aktivirana i ne može se otkazati.

4. Brzo hlađenje

Kada je uključena funkcija brzog hlađenja, indikator brzog hlađenja svetli (❄) dok indikator temperature odeljka zamrzivača prikazuje vrednost 1. Pritisnite dugme funkcije odmor da biste otkazali ovu funkciju. Rapid cool pokazatelj će se isključiti i vratiti u normalu postavke. Funkcija brzog hlađenja će se automatski isključiti nakon 1 sat, osim ako nije otkazana od strane korisnika. Za hlađenje velike količine sveže

hrane, pritisnite dugme za brzo hlađenje pre stavljanja hrane u odeljak frižidera.

5. Funkcija Odmor

Da biste aktivirali funkciju za odmor, pritisnite dugme (⏸) 3 sekunde; to će aktivirati indikator režima odmora (⏸). Kad je funkcija za odmor aktivna, pokazivač temperature frižidera prikazuje "- -" i u prostoru za hlađenje neće biti procesa hlađenja. Ova funkcija nije pogodna za čuvanje hrane u frižideru. Ostali odeljci će ostati hladni na odgovarajuću temperaturu postavljenu za svaki odelak.

Pritisnite dugme **funkcije odmor** da biste otkazali ovu funkciju.

6. Podešavanje temperature odeljka frižidera

Nakon što pritisnete dugme, temperatura odeljka frižidera može se postaviti na 8, 7, 6, 5, 4, 3, 2 odnosno 1. (🌡)

7.1. Štednja energije (ekran isključen)

Pritiskom na dugme (⏸) zasvetliće znak za štednju energije (⏸) i funkcija štednje energije će se aktivirati. Aktiviranje funkcija za uštedu energije će isključiti sve druge znakove na ekranu. Kada funkcija za uštedu energije je aktivna, pritisnom na bilo koju dugme ili otvaranje vrata će deaktivirati funkciju za uštedu energije i signale displeja će se vratiti u normalu. Ponovnim pritisnom na ovo dugme (⏸) isključiće se znak za štednju energije i deaktiviraće se funkcija za štednju energije.

7.2. Upozorenje za isključivanje alarma:

U slučaju alarma za prekid napajanja/visoku temperaturu, nakon što proverite hranu smeštenu u odeljku zamrzivača, pritisnite dugme za isključivanje alarma da biste izbrisali upozorenje.

8. Zaključavanje tastature

Pritisnite dugme za zaključavanje tastature (🔒) istovremeno 3 sekunde. Znak zaključavanja tastature (🔒) će se upaliti i režim zaključavanja tastature će se aktivirati. Dugmad neće biti aktivna kada se aktivira režim zaključavanja tastature. Pritisnite dugme Zaključavanje tastature istovremeno na 3 sekunde. Znak zaključavanje

Upotreba proizvoda

tastature će se isključiti i režim zaključavanje tastature će se isključiti.

Pritisnite dugme za **zaključavanje tastature** () kako biste sprečili menjanje podešavanja temperature frižidera.

9. Eco fuzzy funkcija

Da biste aktivirali eco-fuzzy funkciju, pritisnite i držite dugme eco-fuzzy 1 sekund. Kada je ova funkcija aktivna, zamrzivač će se prebaciti na ekonomični režim rada nakon najmanje 6 sati i indikator ekonomičnog korištenja će zasvetliti. Da biste deaktivirali () eco-fuzzy funkciju, pritisnite i držite dugme funkcije eco-fuzzy 3 sekunde.

Indikator će se upaliti nakon 6 sati kada je eco-fuzzy funkcija aktivna.

10. Podešavanje temperature odeljka zamrzivača

Temperatura u zamrzivaču je podesiva. Pritiskom na dugme broj omogućićete postavljanje temperature zamrzivača na -18, -19, -20, -21, -22, -23 i -24. ()

11. Brzo zamrzavanje

Za brzo zamrzavanje, pritisnite dugme; to će aktivirati indikator brzog zamrzavanja ().

Kada je funkcija brzog zamrzavanja uključena, indikator brzog zamrzavanja će se upaliti, a indikator temperature zamrzivača prikazaće vrednost -27. Pritisnite tipku za brzo zamrzavanje () ponovo da biste otkazali ovu funkciju. Indikator brzog zamrzavanja će se isključiti i vratiti na normalno podešavanje. Funkcija brzog zamrzavanja će se automatski isključiti nakon 24 sata, osim ako nije ranije otkazana od strane korisnika. Da biste zamrzli veliku količinu sveže hrane, pritisnite dugme brzog zamrzavanja pre stavljanja hrane u zamrzivač.

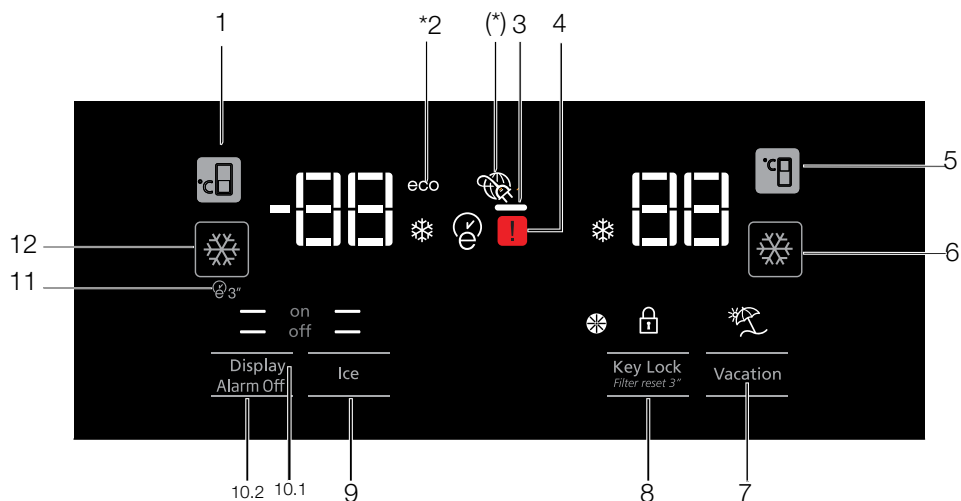

1. Podešavanje temperature odeljka zamrzivača
2. Ekonomična upotreba
3. Funkcija štednje energije (ekran je isključen)
4. Status greške
5. Podešavanje temperature odeljka frižidera
6. Brzo hlađenje
7. Funkcija Odmor
8. Otkazivanje upozorenja na zaključavanje tastature/promjenu filtera
9. Pravljenje leda uklj./isklj
10. Ekran uključen/isključen /Alarm isključen
11. Autoeco
12. Brzo zamrzavanje



*** Opcionalno:** Slike u ovom uputstvu su dati kao šeme i mogu da ne odgovaraju u potpunosti vašem proizvodu. Ako vaš proizvod ne sadrži delove na koje se te slike odnose, informacije se odnose na drugim modelima.

Upotreba proizvoda

1. Podešavanje temperature odeljka zamrzivača

Pritiskom na dugme  omogućićete podešavanje temperature odeljka zamrzivača na -18, -19, -20, -21, -22, -23, -24, -18...

2. Ekonomična upotreba

Ovaj znak će se upaliti kada temperatura zamrzivača bude postavljena na -18°C, što je najekonomičnije podešavanje. (ECO) Indikator ekonomične upotrebe će se isključiti kada izaberete brzo hlađenje ili brzo zamrzavanje.

3. Funkcija štednje energije (ekran je isključen)

Ako se vrata proizvoda drže zatvorena duže vreme, funkcija štednje energije se automatski aktivira i simbol štednje energije svetli. Kada se aktivira funkcija štednje energije, svi simboli na ekranu osim simbola štednje energije će se ugasiti. Kada je aktivirana funkcija štednje energije, ako se pritisne bilo koje dugme ili se otvore vrata, funkcija štednje energije će biti otkazana i simboli na ekranu će se vratiti u normalu.

Funkcija štednje energije je fabrički aktivirana i ne može se otkazati.

4. Status greške

Ako frižider ne hladi ispravno ili u slučaju kvara senzora, ovaj senzor će se aktivirati. 

Kada je aktiviran ovaj indikator, indikator temperature odeljka zamrzivača će prikazati „E“, a indikator temperature odeljka frižidera će prikazati brojeve „1, 2, 3...“, itd. Brojevi na indikatoru služe da obaveste osoblje servisa o grešci.

5. Podešavanje temperature odeljka frižidera

Nakon pritiska na dugme , temperatura frižidera može se postaviti na 8, 7, 6, 5, 4, 3 odnosno 2.

6. Brzo hlađenje

Za brzo hlađenje, pritisnite dugme; a to će aktivirati pokazatelj brzo hlađenje .

Pritisnite ovu dugme ponovo za obustavljanje ove funkcije.

Koristite ovu funkciju prilikom postavljanja svježe



namirnice u pregradu frižidera ili da brzo ohladiti hranu. Kada je aktivirana ova funkcija, frižider će biti angažovani za 1 sat.

7. Funkcija Odmor

Kad je funkcija za odmor  aktivna, indikator temperature odeljka frižidera prikazuje „-“ i u odeljku frižidera neće biti procesa hlađenja. Ova funkcija nije pogodna za čuvanje hrane u frižideru. Ostali odeljci će ostati hladni na odgovarajuću temperaturu postavljenu za svaki odelak.



Pritisnite dugme **funkcije za odmor** ponovo da bi otkazali ovu funkciju. 

8. Zaključavanje tastature / Zaključavanje tastature / otkaz upozorenja Promjena filtera



Pritisnite dugme za zaključavanje tastature  da biste aktivirali zaključavanje tastature. Također možete koristiti ovu funkciju za sprečavanje mijenjanje postavki temperature frižidera. Filter frižidera mora se zamijeniti svakih 6 mjeseci. Ako sledite uputstva u poglavlju 5.2, frižider će automatski izračunati preostali period i indikator upozorenja na promenu filtera  upaliće se kada filter dotraje.

Pritisnite i držite dugme  3 sekunde da isključite svetlo upozorenja na filter.

9. Pravljenje leda uklj./isklj

Pritisnite dugme  da biste otkazali (isklj. ) ili aktivirali (uklj. ) pravljenje leda.

10.1 Ekran uklj./isklj.

Pritisnite dugme ( isklj.) da biste otkazali ili dugme ( uklj.) da biste aktivirali opciju ekran uklj./isklj.

10.2 Upozorenje za isključivanje alarma

U slučaju alarma za prekid napajanja/visoku temperaturu, nakon što proverite hranu smeštenu u odeljku zamrzivača, pritisnite dugme za isključivanje alarma da biste izbrisali upozorenje.

11. Autoeco

Pritisnite dugme auto eko  3 sekunde da biste aktivirali ovu funkciju. Ako vrata ostaju zatvorena dugo vremena kada je aktivirana ova funkcija, odeljak zamrzivača će se prebaciti na ekonomični režim. Pritisnite dugme ponovo za

Upotreba proizvoda

obustavljanje ove funkcije.

Indikator će se upaliti nakon 6 sati kada je auto eko funkcija aktivna. (E)

12. Brzo zamrzavanje

Pritisnite dugme (❄️) za brzo zamrzavanje.

Pritisnite dugme ponovno za obustavljanje funkcije.

5.2. Odeljak sa nula stepeni

(Opcionalno)

Koristite ovaj odeljak za čuvanje delikatesa na nižim temperaturama ili mesnih proizvoda za skorou potrošnju. Ne stavljajte voće i povrće u taj odeljak. Možete proširiti unutrašnju zapreminu proizvoda uklanjanjem bilo kojeg od odeljaka sa nula stepeni. Da biste uklonili odeljak, jednostavno povucite napred, podignite i izvucite.

5.3. Korpa za povrće

Korpa za povrće frižidera je dizajnirana da održi povrće svežim čuvajući vlažnost. Zbog toga će se ukupna cirkulacija hladnog vazduha povećati u korpi za povrće. Čuvajte voće i povrće u tom odeljku. Čuvajte zelenolisno povrće i voće odvojeno da bi produžili vreme njihovog trajanja.

5.4. Plavo svetlo/HarvestFresh

*Možda nije dostupno kod svih modela

Za plavo svetlo,

voće i povrće koje se čuva u odeljcima za voće i povrće osvetljenim plavim svetlom nastavljaju da vrše fotosintezu pomoću efekta talasnih dužina plave svetlosti i na taj način sadržaj vitamina u njima ostaje sačuvan.

Za HarvestFresh,

Voće i povrće koje se čuva u odeljcima za voće i povrće osvetljenim tehnologijom HarvestFresh duže će održati vitamine u sebi zahvaljujući plavim, zelenim, crvenim svetlima i ciklusima mraka, koji simuliraju dnevni ciklus.

Ako otvorite vrata frižidera tokom perioda mraka HarvestFresh tehnologije, frižider će to automatski detektovati i omogućiti da plavo, zeleno ili crveno svetlo osvetle odeljke za voće i povrće, kako bi vam bilo ugodnije. Nakon što zatvorite vrata frižidera, period mraka će se nastaviti, predstavljajući period noći tokom dnevnog ciklusa.

5.5. Opis i čišćenje filtera neprijatnih mirisa

(Opcionalno)

Filter neprijatnih mirisa sprečava sakupljanje neprijatnih mirisa u proizvodu.

1. Prednji deo poklopca u kome se nalazi filter neprijatnih mirisa povucite nadole i izvadite na način prikazan na slici.
2. Filter ostavite da stoji na suncu jedan dan. Filter će se očistiti tokom ovog perioda.
3. Filter vratite na mesto.

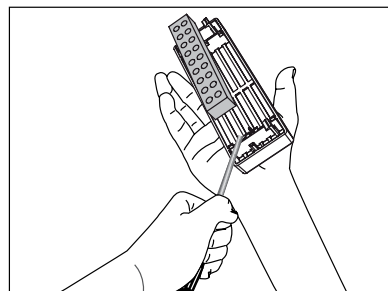
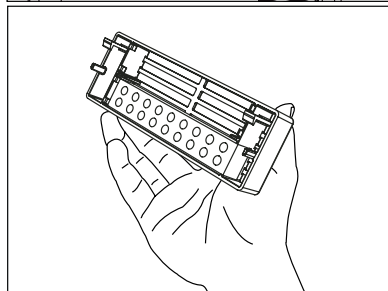
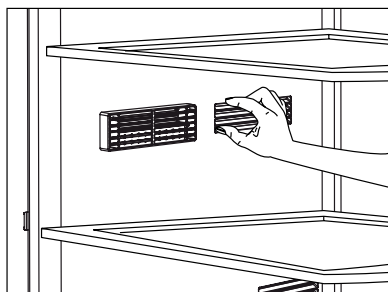

Filter neprijatnih mirisa mora da se čisti jednom godišnje.

Upotreba proizvoda

5.6. Teleskopska fioka

Vodite računa da ne pritisnete delove tela, poput ruku, nogu i sl., između pokretnih delova dok je ladica u upotrebi kako biste izbegli povrede.

Pregradu možete ukloniti iz fioke kao što je prikazano kada želite da je očistite.

Fioke možete ukloniti samo za potrebe čišćenja.

Fioke nije moguće vratiti na njihova mesta ako ih napunite hranom kada su izvađene.

5.7. Jonizator

(Opcionalno)

Sistem jonizatora u kanal za vazduh frižidera služi za jonizaciju vazduha. Emisija negativnih jona će eliminirati bakterije i druge molekule koji uzrokuju miris u zraku.

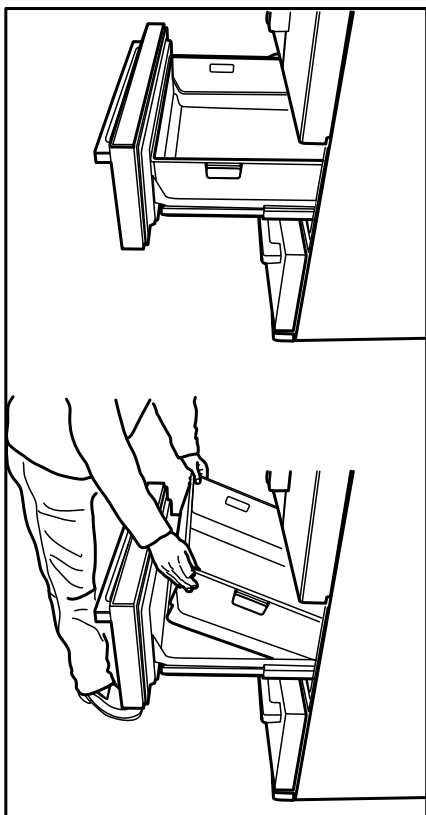

5.8. Fioka za povrće sa kontrolom vlage

(FreSHelf)

(Ova funkcija je opcionalna)

Pomoću ove fioke za povrće sa kontrolom vlage, nivoi vlažnosti voća i povrća se drže pod kontrolom i obezbeđuje se da hrana ostane sveža duži vremenski period.

Preporučuje se da se lisnato povrće, kao što je zelena salata, spanać i slično povrće sklono gubitku vlažnosti u posudi za povrće čuva u što horizontalnijem položaju a ne postavljeno na koren.

Prilikom postavljanja povrća, treba se uzeti u obzir specifična težina povrća. Teško i tvrdo povrće treba da se stavi na dno fioke za povrće a lagano i meko povrće na vrh.

Ne ostavljajte povrće u posudi za povrće u kesama. Ako se povrće ostavi u kesama, to dovodi do toga da ono brzo istruli. U situacijama kada kontakt sa drugim vrstama povrća nije poželjan iz higijenskih razloga, umesto kese koristite perforirani papir i slične materijale za pakovanje.

Na stavlajte voće koje ima visoku proizvodnju etilena, kao što su kruška, kajsija, breskva, a naročito jabuka, u istu posudu za povrće sa drugim povrćem i voćem. Etilen koji izlazi iz ovog voća može da dovede do bržeg zrenja i truljenja drugog voća i povrća.

5.9. Pokretni srednji odeljak

Pokretni srednji odeljak namenjen je sprečavanju izlaska hladnog vazduha iz vašeg frižidera.

Zaptivanje je obezbeđeno kada zaptivke na vratima pritisnu površinu pokretnog srednjeg dela dok su vrata odeljka frižidera zatvorena.

Još jedan razlog što je vaš frižider opremljen pokretnim srednjim odeljkom je taj što povećava neto zapreminu odeljka frižidera. Standardni srednji odeljci zauzimaju deo neupotrebljive zapremine frižidera.

Pokretni srednji odeljak se zatvara kada se otvore leva vrata odeljka za frižider.

Ne sme se otvoriti ručno. Kreće se pomoću plastičnog dela na kućištu dok su vrata zatvorena.

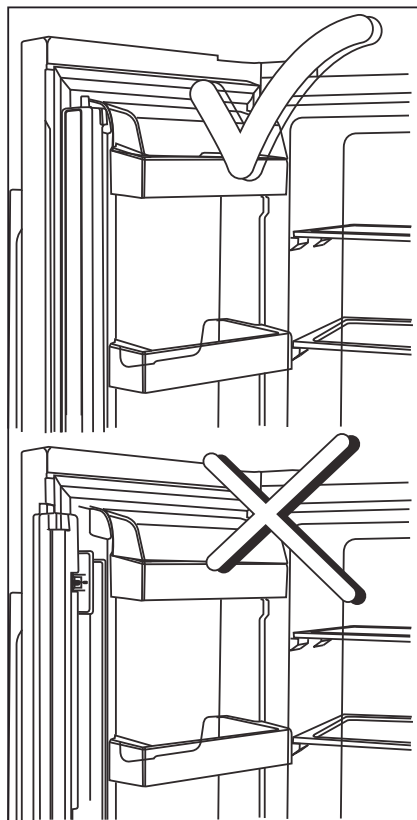

5.10. Posuda za led

(Opcionalno)

Posuda za led vam omogućava da lako dobijete led iz proizvoda.

Korišćenje posude za led

1. Izvadite posudu za led iz odeljka zamrzivača.
2. Napunite posudu za led vodom.
3. Vratite posudu za led u odeljak zamrzivača. Nakon otprilike dva sata, led je spreman.
4. Izvadite posudu za led iz odeljka zamrzivača i nagnite je preko posude za serviranje. Kocke leda će jednostavno pasti na posudu za serviranje.

Upotreba proizvoda

5.11. Kutija za led

Pažljivo pročitajte upozorenja na posudi za led. Posuda za led koristi se za mašinu za prebacanje leda iz dela u kom je sakupljen led. Ne stavljajte vodu u nju da napravite led jer se ista može slomiti. Posuda za led se ne koristi za čuvanje hrane.

Upozorenje: Ne menjajte mesto posude za led.

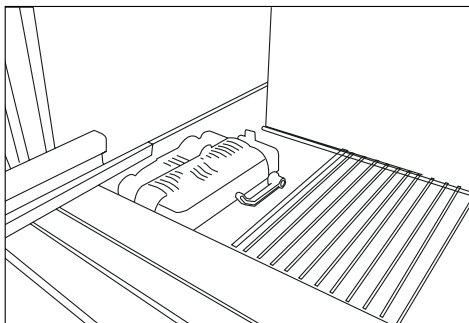

5.12. Aparat za led

Mašina za led se ne može ukloniti. Na dnu mašine za led mora biti posuda za led.

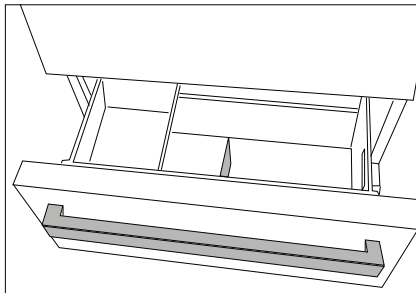

Upotreba proizvoda

5.13. Zamrzavanje sveže hrane

- Da bi se kvalitet hrane u zamrzivaču očuvao, ona se mora zamrznuti što je brže moguće i za ovo možete koristiti brzo zamrzavanje.
- Zamrzavanje hrane kada je sveža će produžiti vreme skladištenja u zamrzivaču.
- Hranu zapakujte u hermetički zatvorene pakete i zalepite.
- Pobrinite se da hrana bude zapakovana pre stavljanja u zamrzivač. Koristite posude za zamrzavanje, staniol i vodootporni papir, plastične kese ili sličnu ambalažu umesto tradicionalne papirne ambalaže.
- Pre zamrzavanja označite svaki paket hrane ispisivanjem datuma na pakovanju. To će vam omogućiti da utvrdite svežinu svakog paketa kadgod otvorite zamrzivač. Hranu koju ste ranije stavili prebacite u prednji deo zamrzivača da biste je ranije upotrebili.
- Smrznuta hrana se mora iskoristiti odmah nakon odmrzavanja i ne treba je ponovno zamrzavati.
- Ne zamrzavati velike količine hrane odjednom.

Podešavanje odeljka zamrzivača	Podešavanje odeljka frižidera	Opis
-18°C	4°C	Ovo je podrazumevano, preporučeno podešavanje.
-20, -22 ili -24°C	4°C	Ova podešavanja se preporučuju za ambijentalne temperature koje premašuju 30°C.
Rapid Freeze	4°C	Koristite ovo za zamrzavanje prehrambenih proizvoda za kratko vreme. Kada se ovaj proces završi, vaš proizvod će se resetovati na prethodna podešavanja.
-18°C ili hladnije	2°C	Koristite ova podešavanja ako smatrate da odeljak frižidera nije dovoljno hladan zbog ambijentalne temperature ili čestog otvaranja vrata.

5.14. Preporuke za čuvanje smrznute hrane

Odeljak mora biti postavljen na najmanje -18 ° C.

1. Stavite hranu u zamrzivač što je moguće pre da bi se izbeglo otapanje.
2. Pre zamrzavanja, proverite „Rok trajanja“ na pakovanju da biste proverili da li je istekao.
3. Proverite da li je pakovanje hrane oštećeno.

5.15. Informacije o zamrzivaču

Prema standardima IEC 62552, zamrzivač mora imati sposobnost da zamrzne 4,5 kg prehrambenih artikala na -18 ° C ili niže temperature u roku od 24 sata na svakih 100 litara zapremine zamrzivača.

Hrana se može sačuvati u dužem periodu samo na ili ispod temperature od -18 ° C.

Svežina hrane se može održati mesecima (u zamrzivaču na ili ispod temperature od 18 ° C). Hrana koja se zamrzava ne sme da dodiruje već smrznutu hranu da bi se izbeglo parcijalno odmrzavanje.

Upotreba proizvoda

Povrće treba skuvati i filtrirati vodu da bi se produžilo vreme skladištenja u smrznutom stanju. Nakon filtriranja, hranu zatvorite u hermetičke pakete i odložite u zamrzivač. Banane, paradajz, zelena salata, celer, kuvana jaja, krompir i slične prehrambene artikle ne treba zamrzavati. Kada se ova hrana zamrzne, to će negativno uticati samo na njene nutritivne vrednosti i ukus. Ona se neće pokvariti i to neće predstavljati rizik po zdravlje ljudi.

5.16. Stavljanje hrane

Police odeljka zamrzivača	Raznovrsna smrznuta hrana, uključujući meso, ribu, sladoled, povrće itd.
Police odeljka frižidera	Hrana u loncima, pokrivena tanjirima i u zatvorenim kutijama, jaja (u slučaju da su u zatvorenoj kutiji)
Police na vratima odeljka za hlađenje	Manja i upakovana hrana ili pića
Korpa za povrće	Voće i povrće
Odeljak za svežu hranu	Delikatesi (hrana za doručak, proizvodi od mesa koji se konzumiraju u kratkom roku)

5.17. Upozorenje na otvorena vrata (Opcionalno)

Ako vrata proizvoda ostaje otvorena za 1 minutu čuti će se zvučno upozorenje. Zvučno upozorenje će se zaustaviti kada su vrata zatvorena ili se pritisne bilo koje dugme na ekranu (ako je dostupno).

5.18. Unutrašnje osvetljenje

Unutrašnje osvetljenje koristi lampice tipa LED. Kontaktirajte ovlašćeni servis u slučaju problema sa ovom lampicom.

Unutrašnje osvetljenje koje se koristi u ovom proizvodu nije namenjeno za kućno osvetljenje i nije pogodno za takve namene. Unutrašnja svetla u odeljcima frižidera ili zamrzivača namenjena su za pomoć u bezbednom i pogodnom postavljanju hrane u frižider.

Lampica(e) korišćena(e) u ovom uređaju ne mogu da se koriste za kućno osvetljenje. Namena ove lampice je da pomogne korisniku da bezbedno i praktično stavi hranu u frižider/zamrzivač.



Ovaj proizvod je opremljen izvorom osvetljenja energetske klase „G“. Izvor osvetljenja u ovom proizvodu mogu zameniti samo stručni serviseri.

6 Održavanje i čišćenje



UPOZORENJE: Prvo pročitajte odeljak „Bezbednosna uputstva“!



UPOZORENJE: Isključite frižider s napajanja električnom energijom pre čišćenja.

- Za čišćenje proizvoda ne koristite oštre ili abrazivne alate. Ne koristite materijale kao što su sredstva za čišćenje u domaćinstvu, tečnosti za pranje, deterdženti, plin, benzin, alkohol, vosak itd.
- Prašina se uklanja sa ventilacione rešetke na zadnjoj strani proizvoda najmanje jednom godišnje (bez otvaranja poklopca). Čišćenje se vrši suvom krpom.
- Vodite računa da voda ne dođe do poklopac lampe i drugih električnih delova.
- Vrata očistite vlažnom krpom. Uklonite sav sadržaj da biste uklonili police na vratima i police unutar frižidera. Police na vratima skinite tako što ćete ih povući nagore. Očistite i osušite police, a zatim vratite ih na mjesto klizanjem odozgo.
- Nemojte koristiti hlorisanu vodu ili proizvode za čišćenje na vanjskim površinama i na kromom obložene delove proizvoda. Klor će uzrokovati rđe na takve metalne površine.
- Ne koristite oštre i abrazivne alate, tečnost za pranje, sredstva za čišćenje domaćinstva, deterdžente, plin, benzin, lakove i slične materije kako biste sprečili deformacije plastičnog dela i uklanjanje otisaka na nekom delu. Za čišćenje koristite topluvodu i meku krpu, a zatim osušite brisanjem.
- Na proizvodima bez funkcije No-Frost na zadnjem zidu odeljka za zamrzavanje mogu se pojaviti kapljice vode i led do debljine prsta. Ne čistite i nikada ne nanosite ulja ili slične materijale.
- Za čišćenje spoljne površine proizvoda koristite blago navlaženu krpom od mikro vlakana. Spužve i druge vrste materijala za čišćenje mogu izazvati ogrebotine.
- Da biste očistili sve uklonjive komponente tokom čišćenja unutrašnje površine proizvoda,

operite te komponente blagim rastvorom od deterdženta, vode i karbonata. Operite i temeljno osušite. Sprečite kontakt vode sa komponentama osvetljenja i kontrolnom pločom.



OPREZ:

Ne koristite sirće, alkohol ili druga sredstva za čišćenje na bazi alkohola na bilo kojoj unutrašnjoj površini.

6.1 Spoljne površine od nerđajućeg čelika

Koristite neabrazivno sredstvo za čišćenje površina od nerđajućeg čelika i nanesite ga mekom krpom koja ne ostavlja dlačice. Za poliranje, površinu nežno obrišite krpom od mikro-vlakana namočenom u vodu i koristite suhu jelensku kožu. Uvek to radite niz žlebove od nerđajućeg čelika.

6.2 Čišćenje proizvoda sa staklenim vratima

Skinite zaštitnu foliju sa stakala.

Postoji premaz na površini stakala. Ovaj premaz svodi stvaranje mrlja na minimum i omogućava lako čišćenje nastalih mrlja i prljavštine. Staklene površine koje nisu zaštićene zaštitnim slojem mogu biti izložene trajnom vezivanju organskih ili neorganskih prljavština, zagađivača vazduha ili vode kao što su kamenac, mineralne soli, neizgoreni ugljovodoni, metalni oksidi i silikoni, što lako dovodi do mrlja i fizičkih oštećenja u kratkom vremenskom roku.

Održavanje stakala čistim postaje veoma teško, ako ne i nemoguće, uprkos činjenici da se redovno čiste. Kao rezultat toga, smanjuje se prozirnost i lep izgled stakla. Agresivne i abrazivne metode čišćenja i sredstva dodatno povećavaju ove nedostatke i ubrzavaju proces pogoršanja izgleda.

Za rutinske procese čišćenja, koriste se *nealkalna i nekorozivna sredstva za čišćenje na bazi vode.

Da bi se produžio vek trajanja ovog premaza, alkalne i korozivne materije se ne smeju koristiti tokom čišćenja.

Primenjuje se postupak kaljenja kako bi se povećala otpornost ovih stakala na udarce i lomljenje.

Kao dodatna mera predostrožnosti, na zadnju površinu ovih stakala nanesen je zaštitni film kako bi se sprečila šteta po životnu sredinu u slučaju da se ona slome.

7 Rješavanje problema

Provjerite ovu listu prije kontaktiranja servisa. Na taj način ćete uštedjeti vreme i novac. Ova lista uključuje česte pritužbe koje se ne odnose na neispravne izradu ili materijale. Određene navedene odlike mogu se ne odnositi na vaš proizvod.

Frižider ne radi.

- Utikač nije u potpunosti utaknut. >>> *Uključite ga u potpunosti u utičnicu.*
- Osigurač povezani na šteker koji napaja proizvod ili glavni osigurač je eksplodirao. >>> *Provjerite osigurače.*

Kondenzacija na bočnom zidu hladnjaka (MULTI ZONA, HLADNO, KONTROLA i FLEXI ZONA).

- Okruženje je previše hladno. >>> *Ne postavljajte proizvod u sredinama s temperaturama ispod -5 ° C.*
- Vrata su se otvorila prečesto >>> *Pazite da ne otvorite vrata proizvoda prečesto.*
- Okruženje je previše vlažno. >>> *Ne postavljati proizvod u vlažnim sredinama.*
- Hrana koja sadrži tekućine se čuvaju u otvorenim posuđem. >>> *Držite hranu koja sadrži tekućine zatvorenu.*
- Vrata proizvoda je ostala otvoreno. >>> *Nemojte držati vrata proizvoda otvorene tokom dugih perioda.*
- Termostat je podešen na suviše niske temperature. >>> *Podesite termostat na odgovarajuću temperaturu.*

Kompresor ne radi.

- U slučaju iznenadnog nestanka struje ili povlačenjem utikača i onda vraćanja, pritisak gasova u sistemu hlađenja proizvoda nije izbalansiran i to pokreće termičku zaštitu kompresora. Proizvod će se ponovo pokrenuti nakon oko 6 minuta. Ako proizvod se nije ponovo pokrenuo nakon tog perioda, kontaktirajte servis.
- Odmrzavanje je aktivno. >>> *To je normalno za potpuno automatsko odmrzavanje proizvoda. Odmrzavanje se obavlja periodično.*
- Proizvod nije priključen >>> *Pobrinite se da je napajanje priključeno*
- Postavka temperature je pogrešna. >>> *Odaberite odgovarajuću postavku temperature.*
- Nestalo je struje. >>> *Proizvod će nastaviti normalno raditi kada struja opet dođe.*

Radna buka frižidera se povećava dok je u upotrebi.

- Operativni performanse proizvoda može se razlikovati ovisno o varijacije temperature okoline. To je normalno i ne predstavlja kvar.

Frižider radi prečesto ili predugo.

Rešavanje problema

- Novi proizvod može biti veći od prethodnog. Veći proizvodi će duže raditi.
- Sobna temperatura može biti visoka. >>> *Proizvod će normalno raditi za duže periode kod višu temperaturu sobe.*
- Proizvod je možda nedavno uključen ili nove hrane su unutra. >>> *Proizvodu će trebati više vremena da dostigne zadanu temperaturu kada je nedavno uključen ili kada ima novih hrana unutra. To je normalno.*
- Velike količine tople hrane možda su nedavno postavljeni u proizvod. >>> *Ne stavljajte toplu hranu u proizvod.*
- Vrata su se otvorila često ili su bila otvorena dužeg vremena. >>> *Topli zrak koji se kreće unutar će izazvati da proizvod više radi. Ne otvarajte vrata prečesto.*
- Vrata zamrzivača ili hladnjaka mogu biti odškrinuta. >>> *Provjerite da li su vrata potpuno zatvorena.*
- Proizvod možda je postavljen na prenisku temperaturu. >>> *Postavite temperaturu na viši stupanj i čekati da dođe do podešenu temperaturu.*
- Gumica vrata hladnjak ili zamrzivača možda je prljava, istrošen, slomljena ili nije pravilno postavljena. >>> *Očistite ili zamijenite gumicu. Oštećena / pocepana gumica vrata će uzrokovati da proizvod radi duži period za očuvanje trenutne temperature.*

Temperatura zamrzivača je veoma niska, ali je temperatura hladnjaka adekvatna.

- Temperatura odjeljka Zamrzivač je postavljena na vrlo niskim stepenom. >>> *Podesite temperaturu zamrzivača na viši stupanj i provjerite još jednom.*

Temperatura hladnjaka je vrlo niska, ali temperatura zamrzivača je adekvatna.

- Temperatura hladnjaka je postavljena na vrlo nizak stupanj. >>> *Postavite temperatura hladnjaka na viši stupanj i provjerite još jednom.*

Hrana koja je u hladnjaku je zamrznuła.

- Temperatura hladnjaka je postavljena na vrlo nizak stupanj. >>> *Podesite temperaturu zamrzivača na viši stupanj i provjerite još jednom.*

Temperatura u hladnjaku ili zamrzivaču je previsoka.

- Temperatura hladnjaka je postavljena na vrlo visoki stupanj. >>> *Postavka temperature hladnjaka utječe na temperaturu zamrzivača. Promijenite temperature hladnjaka ili zamrzivača i sačekajte da relevantne pregrade dostigne podešeni nivo temperature.*
- Vrata su se otvorila često ili su bila otvorena dužeg vremena. >>> *Ne otvarajte vrata prečesto.*
- Vrata mogu biti odškrinuta. >>> *Potpuno zatvorite vrata.*
- Proizvod je možda nedavno uključen ili nove hrane su unutra. >>> *To je normalno. Proizvodu će trebati više vremena da dostigne zadanu temperaturu kada je nedavno uključen ili kada ima novih hrana unutra.*
- Velike količine tople hrane možda su nedavno postavljeni u proizvod. >>> *Ne stavljajte toplu hranu u proizvod.*

Drhtanje ili buke.

- Tlo nije ravno ili izdržljivo. >>> *Ako se proizvod tresе kada se polako pomiče, prilagoditi nogare za uravnoteženje proizvoda. Također pazite da je tlo dovoljno izdržljivo da nosi proizvoda.*
- Svi predmeti na proizvodu mogu izazvati buku. >>> *Uklonite sve predmete koje se nalaze na proizvodu.*

Proizvod daje buku kao kad tečnost teče, prskanje itd.

- Operativni principi proizvoda uključuju tokovi tečnosti i gasova. >>> *To je normalno i ne predstavlja kvar.*

Čuje se zvuk vetra koji dolazi iz proizvoda.

- Proizvod koristi ventilator za proces hlađenja. To je normalno i ne predstavlja kvar.

Rešavanje problema

Postoji kondenzacije na unutrašnjim zidovima proizvoda.

- Vruće ili vlažno vremenu će povećati zaleđivanje i kondenzacije. To je normalno i ne predstavlja kvar.
- Vrata su se otvarala često ili su bila otvorena dužeg vremena. >>> *Ne otvarajte vrata prečesto, ako su otvorena, zatvorite ih.*
- Vrata mogu biti odškrinuta. >>> *Do kraja zatvorite vrata.*

Postoji kondenzacije na vanjske površine proizvoda ili između vrata.

- Spoljni vazduh može biti vlažan, to je sasvim normalno u vlažnom vremenu. >>> *Kondenzacija će nestati kada se vlažnost smanjuje.*

Unutrašnjost smrdi.

- Proizvod se redovno ne čiste. >>> *Redovno čistite unutrašnjost pomoću spužve, toplom vodom i gaziranom vodom.*
- Pojedini držači i materijale za pakovanje mogu izazvati mirise. >>> *Koristite držače i materijale za pakovanje bez mirisa.*
- Hrane su bili smješteni u otvorenim posuđem. >>> *Držite hranu u zatvorenim posuđem. Mikroorganizmi mogu se proširiti od nezapečaćenih prehrambenih artikala i izazvati loši miris.*
- Uklonite iz proizvoda sve hrane kojima je istekao rok ili su pokvarene.

Vrata se ne zatvaraju.

- Paketi hrane može blokiraju vrata. >>> *Relocirajte stvari koji blokiraju vrata.*
- Proizvod ne stoji u potpuno uspravnom položaju. >>> *Podesite nogare za uravnoteženje proizvoda.*
- Tlo nije ravno ili izdržljivo. >>> *Pobrinite se da je tlo ravno i dovoljno izdržljivo da nosi proizvoda.*

Korpa za povrća je zaglavljena.

- Hrana može biti u kontaktu sa gornjem delu ladice. >>> *Reorganizovati prehrambenih artikala u ladici.*



UPOZORENJE: Ako problem i dalje postoji nakon što ste slijedeli upute u ovom poglavlju, obratite se prodavcu ili ovlaštenom servisu. Nemojte pokušavati popraviti proizvod.

beko

Lednice

Návod k použití

Chladnička

Používateľská príručka

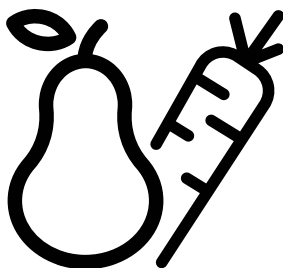

GNE60531XN

CE

CZ/SK

58 4678 0000/AF-6/6-CZ-SK

Vážení zákazníci,

Rádi bychom Vám poskytli možnost k dosažení optimální účinnosti našeho výrobku, který byl vyroben v moderních zařízeních s důkladnou kontrolou kvality.

Za tímto účelem si před použitím výrobku prosím pozorně přečtete celou příručku a uschovejte si ji jako referenční zdroj. Jestliže výrobek předáte jiné osobě, poskytněte tento návod spolu s výrobkem.

Uživatelská příručka zajistí rychlé a bezpečné používání výrobku.





- Před instalací a použitím výrobku si prosím přečtete uživatelskou příručku.
- Vždy dodržujte platné bezpečnostní předpisy.
- Mějte uživatelskou příručku v dosahu pro budoucí použití.
- Přečtete si prosím všechny další dokumenty dodané s výrobkem.

Nezapomínejte, že tato Uživatelská příručka se může vztahovat na více modelů výrobků. Příručka jasně ukáže všechny variace různých modelů.

Symbols and notes

V uživatelské příručce jsou používány následující symboly:

	Důležité informace a užitečné tipy.
	Nebezpečí života a majetku.
	Riziko zranění elektrickým proudem.
	Obal tohoto výrobku je vyroben z recyklovatelných materiálů, v souladu s Národní legislativou pro životní prostředí.

 INFORMATION	
 ENERGY 	.Informace o modelu uložené v databázi výrobků se dají získat zadáním následující webové stránky a vyhledáním identifikátoru vašeho modelu (*), který je uveden na energetickém štítku.
SUPPLIER'S NAME → MODEL IDENTIFIER (*)	
 	https://eprel.ec.europa.eu/

Obsah

1. Bezpečnostní pokyny a životní prostředí	3	4 Příprava	15
1.1. Všeobecná bezpečnost	3	4.1. Co udělat pro úsporu energie	15
1.1.1 Varování HC	4	4.2. První uvedení do provozu	15
1.1.2 Pro modely s dávkovačem vody	4	5 Používání výrobku	16
1.2. Účel použití	5	5.1. Indikační panel	16
1.3. Bezpečnost dětí	5	5.2. Modré světlo	23
1.4. Soulad se směrnicí WEEE a Odstranění odpadů výrobku	5	5.3. Ionizátor	23
1.5. Soulad se směrnicí RoHS	5	5.4. Pachový filtr	23
1.6. Informace o balení	5	5.5. Teleskopická zásuvka	23
2 Chladnička	6	5.6. Icematic a box pro skladování ledu	23
3 Instalace	7	5.7. Pohyblivý střední oddíl	24
3.1. Správné místo pro instalaci	7	5.8. Box na led	25
3.2. Připojení plastových klínů	7	5.9. Výrobník ledu	25
3.3. Nastavení stojanů	8	5.10. Zásobník na zeleninu s kontrolou vlhkosti	25
3.4. Připojení napájení	8	5.11. Zmrazování čerstvých potravin	26
3.5. Připojení vody	9	5.12. Doporučení pro skladování zmrazených potravin	26
3.6. Připojení vodovodní hadice k výrobku	10	5.13. Podrobnosti o mrazničce	26
3.7. Připojení k vodovodní síti	10	5.14. Umístění jídla	27
3.8. Pro produkty používající zásobník vody	11	5.15. Upozornění na otevřené dveře	27
3.9. Vodní filtr	11	5.16. Vnitřní osvětlení	27
3.9.1. Upevnění externího filtru na stěnu (volitelné)	12	6. Údržba a čištění	28
3.9.2. Vnitřní filtr	13	6.1. Prevence před zápachem	28
		6.2. Ochrana plastových povrchů	28
		7. Řešení problémů	29

1 Bezpečnostní pokyny a životní prostředí

Tato část obsahuje bezpečnostní pokyny nezbytné pro zabránění nebezpečí zranění a materiálních škod. Nedodržení těchto pokynů zanikají všechny typy záruky výrobku.

Určené použití



UPOZORNĚNÍ:

V případě, že je zařízení v ochranné fázi nebo umísteno, ujistěte se, zda nejsou odvětrávací dírký uzavřeny.

UPOZORNĚNÍ:

Za účelem urychlení rozpouštění ledu nepoužívejte žádné jiné mechanické zařízení nebo jiný přístroj než ty jež byly doporučeny výrobcem.

UPOZORNĚNÍ:

Pokud je chladidlo v provozu, nezasahujte do jeho obvodu.

UPOZORNĚNÍ:

Uvnitř skladovacích prostor jídla přístroje nepoužívejte jiná elektrická zařízení než ta, která byla doporučena výrobcem.

Toto zařízení bylo navrženo pro použití v domácnosti nebo pro níže uvedené aplikování.

- V kuchyních personálu obchodů, kanceláří a jiných pracovních míst;
- Za účelem použití návštěvníky farem a hotelů, motelů a jiných míst s ubytováním.
- V prostorách typu penzionů
- V podobných zařízeních, která nejsou stravovacími službami nebo maloobchodem.

1.1. Všeobecná bezpečnost

- Tento produkt by neměly používat osoby s tělesným, smyslovým a mentálním postižením, osoby bez dostatečných znalostí a zkušeností, nebo děti. Zařízení mohou tyto osoby používat jen pod dohledem a po poučení osobou odpovědnou za jejich bezpečnost. Nedovolte dětem hrát si s tímto zařízením.
- V případě poruchy přístroj odpojte.
- Po odpojení počkejte nejméně 5 minut před opětovným připojením. Odpojte výrobek, když se nepoužívá. Nedotýkejte se zástrčky mokřkýma rukama! Při odpojování netahejte za kabel, vždy uchopte zástrčku.
- Před zasunutím dovnitř otřete hrot síťové zástrčky suchým hadříkem.
- Nezapojujte ledničku, pokud je zásuvka uvolněná.
- Při instalaci, údržbě, čištění a opravách odpojte výrobek.
- Pokud se výrobek nebude delší dobu používat, odpojte jej a vyjměte potraviny.
- Nepoužívejte páru nebo čisticí prostředky s párou pro čištění chladničky a tání ledu uvnitř. Pára může přijít do styku s elektrifikovanými oblastmi a způsobit zkrat nebo elektrický šok!
- Nemyjte výrobek stříkáním nebo poléváním vodou na něj! Nebezpečí úrazu elektrickým proudem!
- Nikdy nepoužívejte výrobek, pokud část nacházející se na horní nebo zadní straně výrobku s elektronickou deskou s plošným spojem uvnitř je otevřená (krycí deska elektronických plošných spojů) (1).

Bezpečnostní pokyny a životní prostředí

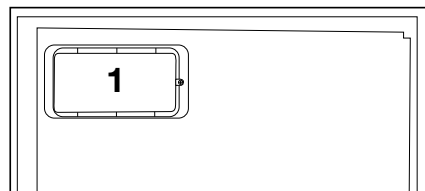
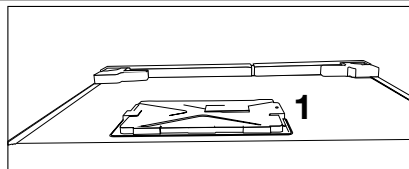

- V případě jeho poruchy výrobek nepoužívejte, protože by mohlo dojít k úrazu elektrickým proudem. Před tím, než cokoliv uděláte, se obraťte na autorizovaný servis.
- Výrobek zapojujte do uzemněné zásuvky. Uzemnění musí být provedeno kvalifikovaným elektrikářem.
- Pokud produkt má osvětlení typu LED, pro jeho nahrazení nebo v případě jakéhokoliv problému se obraťte na autorizovaný servis.
- Nedotýkejte se mražených potravin mokřýma rukama! Mohou se nalepit na Vaše ruce!
- Nepokládejte do mrazničky tekutiny v lahvích a plechovkách. Mohou vybuchnout!
- Tekutiny umístěte ve vzpřímené poloze a pevně uzavřete jejich víko.
- Nestříkejte hořlavé látky v blízkosti výrobku, protože se může zapálit nebo explodovat.
- Nenechávejte hořlavé materiály a produkty s hořlavým plynem (spreje, atd.) v chladničce.
- Nepokládejte nádoby obsahující kapaliny na horní část výrobku. Voda stříkající na elektrifikované části může způsobit úraz elektrickým proudem a nebezpečí požáru.

- Vystavení produktu dešti, sněhu, slunci a větru může způsobit elektrické nebezpečí. Při přemísťování výrobku jej netahejte držením za rukojeť dveří. Rukojeť se může odtrhnout.
- Dbejte na to, aby nedošlo k zachycení jakékoliv části vašich rukou či těla do jakýchkoli z pohybujících se částí uvnitř výrobku.
- Nevylézejte nebo se neopírejte o dveře, zásuvky a podobné části chladničky. Může to mít za následek pád výrobku a způsobit poškození dílů.
- Dávejte pozor, aby nedošlo k přivření napájecího kabelu.

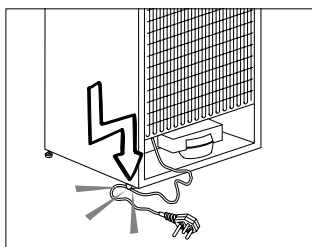

1.1.1 Varování HC

Jestliže výrobek obsahuje chladicí systém ve kterém se používá plyn R600a, zajistěte, aby při používání a pohybování spotřebiče nedošlo k poškození chladicího systému a jeho potrubí. Tento plyn je hořlavý. Pokud je chladicí systém poškozen, zajistěte, aby bylo zařízení mimo dosah zdroje ohně a okamžitě vyvětrejte místnost.



Štítek na vnitřní levé straně označuje druh plynu používaného v produktu.

1.1.2 Pro modely s dávkovačem vody

- Tlak pro přívod studené vody musí být maximálně 90 psi (620 kPa). Pokud je váš tlak vody vyšší než 80 psi (550 kPa), použijte ve vaší síti ventil na omezování tlaku. Pokud nevíte, jak zkontrolovat tlak vody, požádejte o

Bezpečnostní pokyny a životní prostředí

- pomoc profesionálního instalatéra.
- Pokud při instalaci existuje riziko vodního rázu, vždy použijte preventivně zařízení proti vodnímu rázu. Pokud jste si není jistý, zda ve Vaší síti je efekt vodního rázu, poraďte se s profesionálním instalatérem.
 - Neinstalujte na přívodu pro teplou vodu. Proveďte nezbytná opatření proti riziku zamrznutí hadic. Provozní interval teplota vody musí být mezi minimálně 33 ° F (0,6 ° C) a maximálně 100 ° F (38 ° C).
 - Používejte pouze pitnou vodu.

1.2. Účel použití

- Tento výrobek je určen pro domácí použití. Není určen pro komerční použití.
- Spotřebič by měl být používán pouze pro skladování potravin a nápojů.
- Do chladničky neukládejte citlivé produkty, které vyžadují řízené teploty (očkovací látky, léky citlivé na teplo, zdravotnický materiál, atd.).
- Výrobce nenese žádnou zodpovědnost za případné škody způsobené nesprávným použitím nebo nesprávnou manipulací.
- Životnost výrobku je 10 let. Náhradní díly potřebné pro funkčnost tohoto výrobku budou pro toto období k dispozici.

1.3. Bezpečnost dětí

- Obalové materiály uchovávejte mimo dosah dětí.
- Nedovolte dětem, aby se s výrobkem hrály.
- Pokud je na dveřích výrobku zámek, klíč držte mimo dosah dětí.

1.4. Soulad se směrnicí WEEE a Odstranění odpadů výrobku

Tento výrobek splňuje požadavky směrnice WEEE EU (2012/19/EU). Na tomto produktu je zobrazen symbol klasifikace odpadu elektrických a elektronických zařízení (OEEZ).



Tento výrobek byl vyroben z vysoce kvalitních materiálů a komponent, které lze opětovně použít a které jsou vhodné pro recyklaci. Na konci své životnosti spotřebič nevyhazujte spolu s běžnými domácími a jinými odpady. Odneste jej do sběrného centra pro recyklaci elektrických a elektronických zařízení. Pro informace o těchto sběrných střediscích se prosím obraťte na místní úřady.

1.5. Soulad se směrnicí RoHS

- Tento výrobek splňuje požadavky směrnice WEEE EU (2011/65/EU). Neobsahuje škodlivé a zakázané látky uvedené ve směrnici.

1.6. Informace o balení

- Obalové materiály výrobku jsou vyrobeny z recyklovatelných materiálů v souladu s našimi národními předpisy o životním prostředí. Nevyhazujte obalové materiály spolu s domácími nebo jinými odpady. Vezměte je do sběrných míst pro obalové materiály určené místními orgány.

2 Chladnička

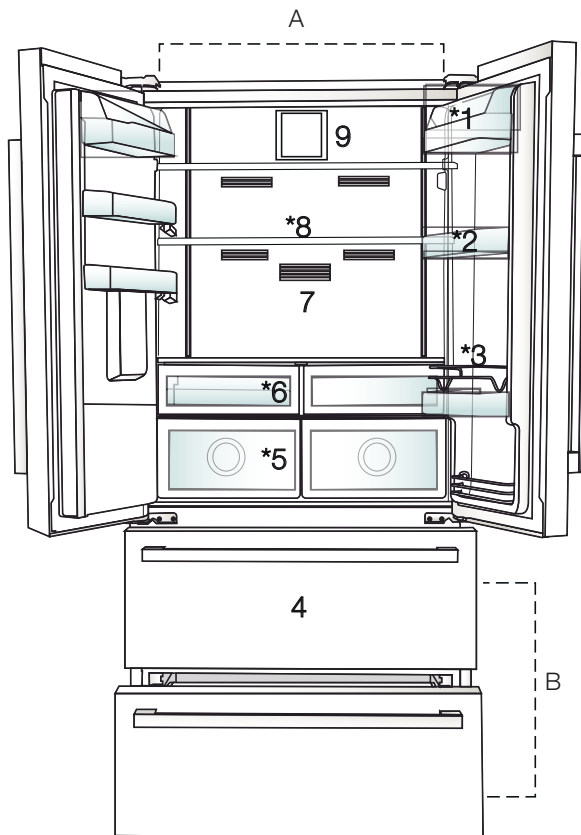

A-Chladicí prostor

B-Mrazicí prostor

1- Polička na máslo a sýry

2- Police v chladicí části

3- Policový kabel

4- Oddělení skladování mrazených potravin

5- Zásobníky na zeleninu

6- Oddělení pro snídaně

7- Venkovní filtr

8- Nastavitelné skleněné poličky

9- *Ventilátor

*Volitelné



*Volitelné: Údaje v této uživatelské příručce jsou schematické a nemusí přesně odpovídat vašemu výrobku. Pokud váš výrobek neobsahuje příslušné části, tyto informace se vztahují na ostatní modely.

3 Instalace

3.1. Správné místo pro instalaci

Pro instalaci výrobku se obraťte na autorizovaný servis. Pro přípravu produktu pro instalaci vyhledejte informace v uživatelské příručce a ujistěte se, že jsou k dispozici požadované elektrické a vodovodní nástroje. Pokud ne, pro uspořádání těchto nástrojů podle potřeby se obraťte na elektrikáře a vodoinstalatěři.



UPOZORNĚNÍ: Výrobce nenese žádnou odpovědnost za škodu způsobené prací vykonanou neoprávněnými osobami.



UPOZORNĚNÍ: V průběhu instalace musí být napájecí kabel tohoto výrobku odpojen. Pokud tak neučiníte, může to mít za následek smrt nebo vážné zranění!



UPOZORNĚNÍ: Pokud je rozpětí dveří příliš úzké pro přenesení výrobku, odmontujte dveře a otočte produkt na bok, pokud to nefunguje, obraťte se na autorizovaný servis.

- Pro zabránění vibracím umístěte výrobek na rovný povrch.
- Umístěte výrobek alespoň 30 cm od radiátorů, kamen a podobných tepelných zdrojů a alespoň 5 cm od elektrických trub.
- Nevystavujte výrobek přímému slunečnímu záření nebo jej neponechávejte ve vlhkém prostředí.
- Výrobek pro své efektivní fungování vyžaduje dostatečnou cirkulaci vzduchu. Pokud bude výrobek umístěn ve výklenku, nezapomeňte nechat nejméně 5 cm odstup mezi produktem, stropem a stěnami.
- Neinstalujte výrobek v prostředí s teplotami pod -5°C .

3.2. Připojení plastových klínů

Použijte plastové klíny dodané s produktem pro zajištění dostatečného prostoru pro cirkulaci vzduchu mezi výrobkem a stěnou.

1. Chcete-li připojit klíny, odstraňte šrouby na výrobku a použijte šrouby dodané s klíny.

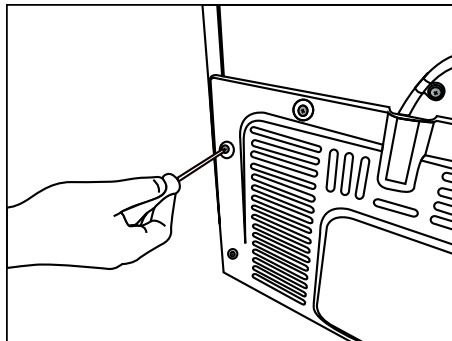

2. Připevněte 2 plastové klíny na kryt větrání jako jsou zobrazeny na obrázku.

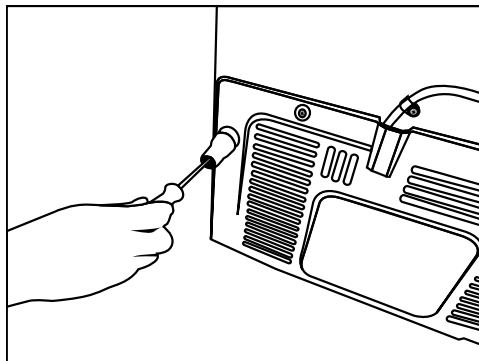

3.3. Nastavení stojanů

Jestliže výrobek není v rovnovážné poloze, nastavte přední nastavitelné stojany jejich otáčením směrem doprava nebo doleva.

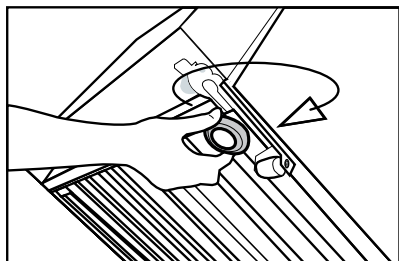
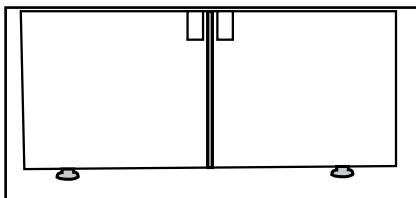

3.4. Připojení napájení



UPOZORNĚNÍ: Pro napájení nepoužívejte rozšířené nebo sdružené zásuvky.



UPOZORNĚNÍ: Poškozený napájecí kabel musí být vyměněn autorizovaným servisem.



Při umístění dvou chladniček v přilehlé pozici, mezi dvěma jednotkami nechte vzdálenost nejméně 4 cm.

- Naše společnost nenese odpovědnost za případné škody vzniklé v důsledku použití bez uzemnění a připojení napájení v nesouladu s vnitrostátními předpisy.
- Zásuvka napájecího kabelu musí být snadno přístupná i po instalaci.
- Připojte chladničku k uzemněné zásuvce s Elektrickým napětím 220-240V/50Hz. Zástrčka musí obsahovat pojistku 10-16A.
- Mezi zásuvkou a chladničkou nepoužívejte rozdvojku nebo prodlužovací kabel.

3.5. Připojení vody

(Volitelné)



UPOZORNĚNÍ: Během připojování odpojte produkt a vodní čerpadlo (pokud je k dispozici).

Připojení vodovodního potrubí, filtru a zásobníku vody výrobku musí být poskytnuty autorizovaným servisem. Tento produkt může být připojen k zásobníku vody nebo přímo na vodovodní síť, v závislosti na modelu. Pro připojení musí být hadice nejprve připojena k výrobku.

Zkontrolujte, zda jsou následující díly dodávány pro model vašeho výrobku:

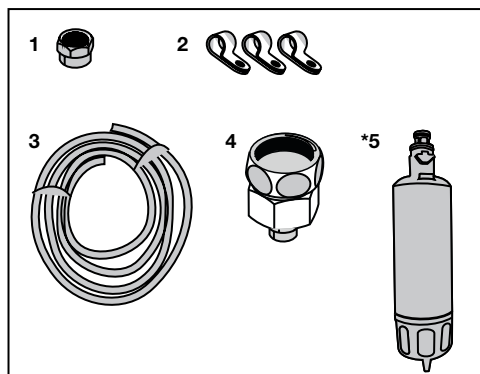

1. Připojka (1 ks): Používá se pro připojení hadice k zadní části výrobku.
2. Hadicová spona (3 kusy): Používá se k upevnění hadice na stěnu.
3. Vodní hadice (1 ks, délka 5 metrů, průměr 1/4 col): Používá se k připojení vody.
4. Adaptér pro baterii (1 ks): Zahrnuje porézní filtr, který se používá pro připojení k síti studené vody.
5. Vodní filtr (1 ks *Volitelně): Slouží k připojení vodovodní sítě do výrobku. Vodní filtr se nevyžaduje, pokud je k dispozici připojení ke zásobníku vody.

Instalace

3.6. Připojení vodovodní hadice k výrobku

Pro připojení hadice k výrobku postupujte podle následujících pokynů.

1. Odstraňte přípojku na trysce adaptéru hadice na zadní straně výrobku a přetáhněte hadici přes přípojku.

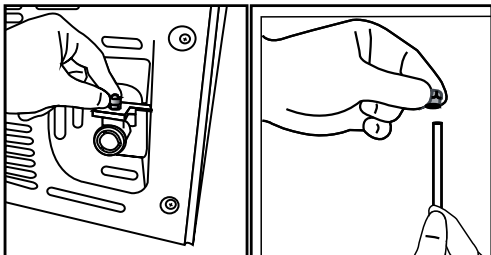

2. Hadici pevně zatláče dolů a připojte ji k adaptéru hadicové trysky.

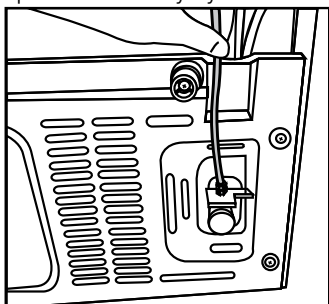

3. Přípojku utáhněte ručně pro připevnění na adaptér hadicové trysky. Přípojku můžete také utáhnout pomocí hasáku nebo kleští.

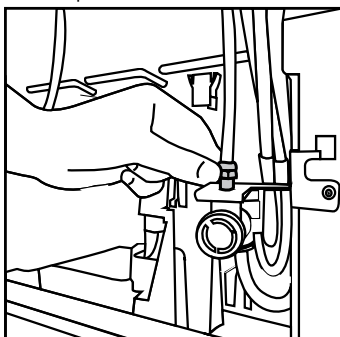

4. Připojte druhý konec hadice k vodovodní síti (viz kapitola 3.7), nebo při použití zásobníku vody, na vodní čerpadlo (viz kapitola 3.8).

3.7. Připojení k vodovodní síti

(Volitelné)

Pokud chcete používat produkt jeho připojením na síť studené vody, ve vaší domácnosti musí být na vodovodní síti studené vody instalována standardní 1/2" přípojka. Pokud není k dispozici přípojka, nebo pokud si nejste jisti, poraďte se s kvalifikovaným instalátérem.

1. Odpojte přípojku (1) z adaptéru na kohoutek (2).

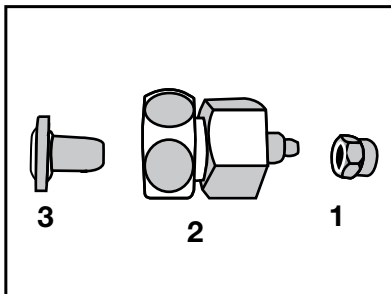

2. Připojte adaptér na kohoutek na vodovodní ventil.

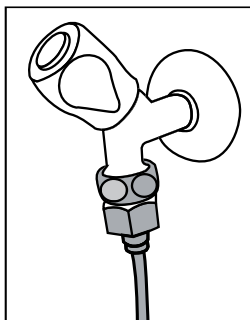

3. Připojte přípojku na vodovodní hadici.

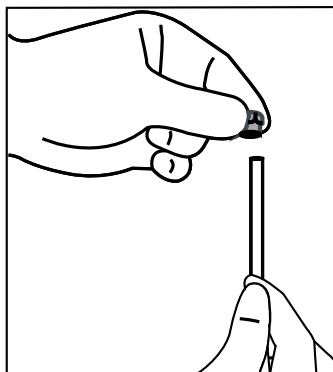

Instalace

4. Připojte přípojku na adaptér na kohoutek a dotáhněte jej ručně / nástrojem.

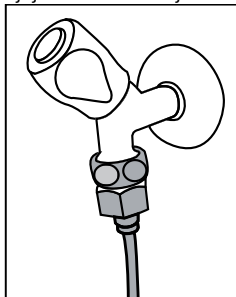

5. Aby nedošlo k poškození, posunutí nebo náhodnému odpojení hadice, použijte klipy poskytnuté pro řádné připevnění hadice.

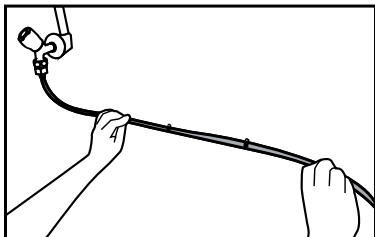

2. Připojte druhý konec vodovodní hadice k vodnímu čerpadlu stisknutím hadice do průvodu hadice na čerpadle.

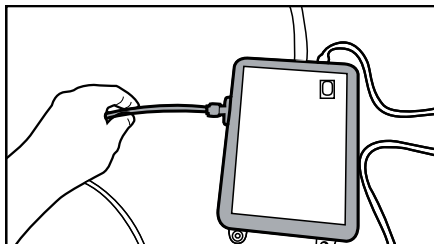

3. Umístěte a upevněte hadici čerpadla do zásobníku vody.

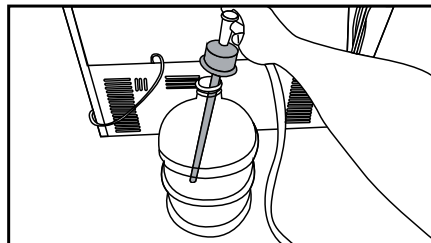

4. Po navázání spojení připojte a spusťte vodní čerpadlo.



UPOZORNĚNÍ: Po zapnutí vodovodního kohoutku se ujistěte, zda ani na jednom konci hadice voda neuniká. V případě úniku, vypněte ventil a dotáhněte všechny spoje pomocí hasáku nebo kleští.

3.8. Pro produkty používající zásobník vody

(Volitelné)

Pokud pro připojení vody k výrobku chcete použít zásobník vody, musí být použito vodní čerpadlo doporučené autorizovaným servisem.

1. Připojte jeden konec vodovodní hadice dodané s čerpadlem k výrobku (viz 3.6) a postupujte podle následujících pokynů.

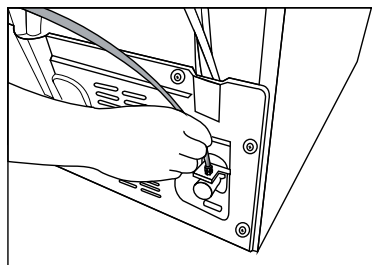

Prosím, po spuštění čerpadla počkejte 2-3 minuty pro dosažení požadované účinnosti.



Pro připojení vody se podívejte také na uživatelský manuál čerpadla.



Při použití zásobníku vody není nutný vodní filtr.

3.9 Vodní filtr

(Volitelné)

Tento produkt může být v závislosti na modelu vybaven interním nebo externím filtrem. Pro připojení vodního filtru postupujte dle následujících pokynů.

Instalace

3.9.1. Upevnění externího filtru na stěnu (volitelné)



UPOZORNĚNÍ: Nepřipojujte filtr na výrobek.

Zkontrolujte, zda jsou následující díly dodávány pro model vašeho výrobku:

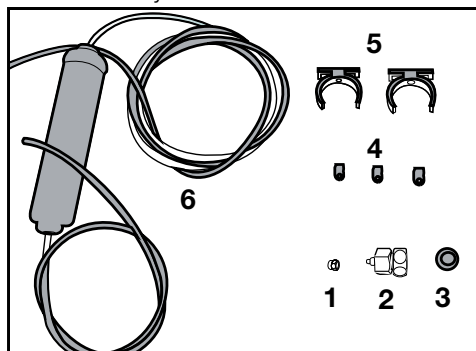

1. Přípojka (1 ks): Používá se pro připojení hadice k zadní části výrobku.
 2. Adaptér pro baterii (1 ks): Používá se pro připojení na studenou vodu.
 3. Porézní filtr (1 ks)
 4. Hadicová spona (3 kusy): Používá se k upevnění hadice na stěnu.
 5. Zařízení pro připojení filtru (2 kusy): Používá se k upevnění filtru na stěnu.
 6. Vodní filtr (1 ks): Používá se pro připojení výrobku k vodovodní síti. Vodní filtr není nutný při připojení na zásobník vody.
1. Připojte adaptér na kohoutek na vodovodní ventil.
 2. Určité umístění pro připevnění vnějšího filtru. Připevněte spojovací zařízení filtru (5) na stěnu.

3. Připojte filtr ve vzpřímené poloze na spojovací zařízení filtru, jak je uvedeno na etiketě. (6)

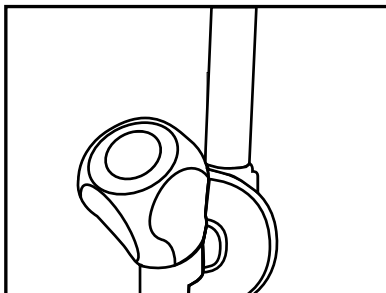

4. Připevněte hadici vystupující z horní části filtru k adaptéru vodovodní přípojky výrobku (viz 3.6.).

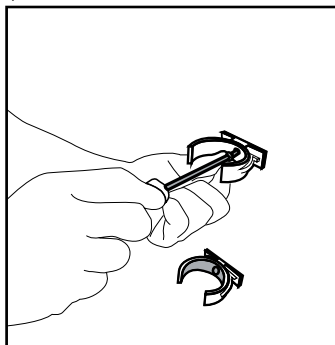

Připojení by mělo vypadat jako je uvedeno na obrázku níže.

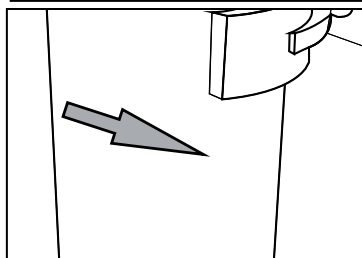
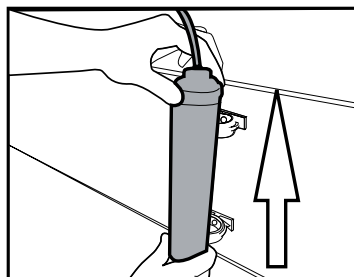

Instalace

3.9.2. Vnitřní filtr

Vnitřní filtr dodávaný s výrobkem není nainstalován při dodání, prosím, při instalaci filtru postupujte podle níže uvedených pokynů.

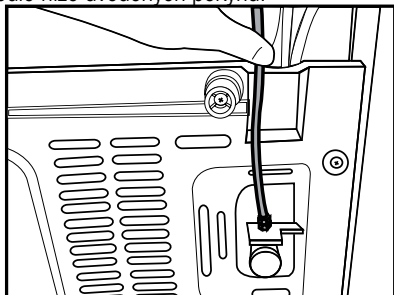

Připojení vodovodu:

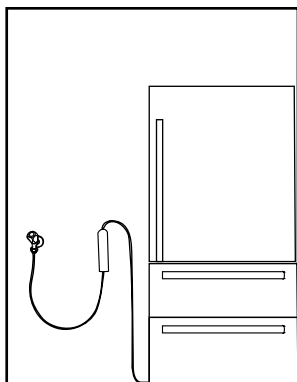

Připojení zásobníku vody:

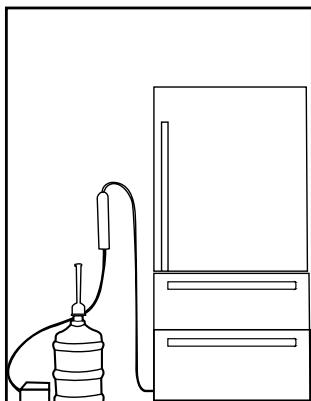

Po připojení filtru prvních deset sklenic vody nepoužívejte.

1. Při instalaci filtru musí být aktivní indikátor "Ice Off". ZAPNĚTE / VYPNĚTE indikátor pomocí tlačítka "Ice" na obrazovce.

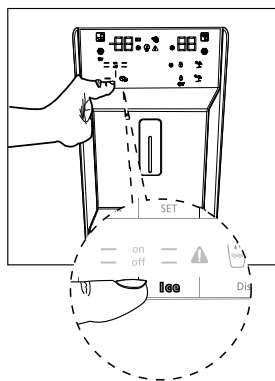

2. Pro přístup k vodnímu filtru odstraňte zásobník na zeleninu (a).

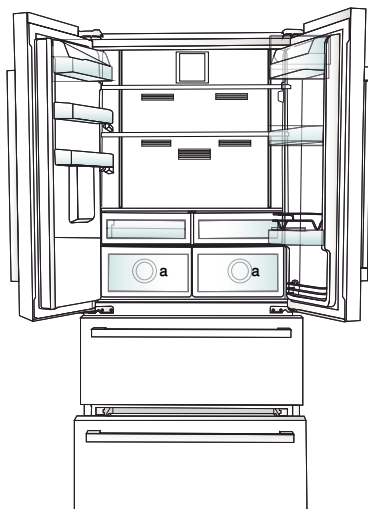

Instalace

3. Tahem vytáhněte kryt vodního filtru.



Po odstranění krytu několik kapek vody může vytékat, to je normální.

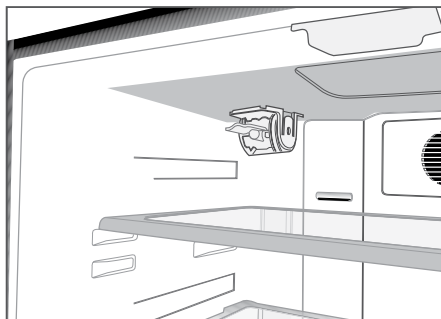

4. Umístěte kryt vodního filtru do mechanismu a zatlačte ho, dokud se nedosedne na své místo.

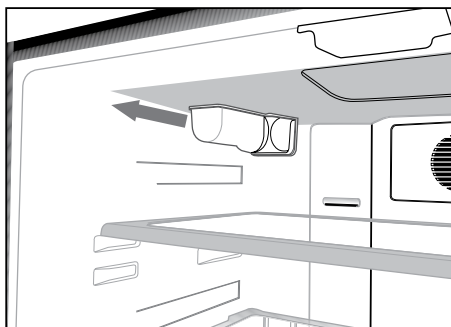

5. Stisknutím tlačítka “Ice” na obrazovce zrušíte režim “Ice Off”.



Vodní filtr vyčistí některé cizorodé částice ve vodě. Ale nevyčistí mikroorganismy ve vodě.



Pro aktivaci období výměny filtru viz kapitola 5.2.

4.1. Co udělat pro úsporu energie



Připojení výrobku k elektronickým systémem pro úsporu energie je škodlivé, protože může dojít k poškození výrobku.

- Pro volně stojící zařízení; "tento chladicí spotřebič není určen k použití jako zabudovaný spotřebič";
- Nenechávejte dveře chladničky otevřené po delší dobu.
- Nevkládejte do chladničky horké potraviny nebo nápoje.
- Nepřepíňujte ledničku; blokování vnitřního toku vzduchu sníží chladicí kapacitu.
- Hodnota spotřeby energie specifické pro chladničky se měří s odstraněnou horní policičkou mrazicí části, ostatní police a nejnižší zásuvky zůstanou na svém místě a při maximálním zatížení. Horní skleněná police může být použita v závislosti na tvaru a velikosti potravin, které mají být zmrazeny.
- V závislosti na funkcích tohoto výrobku; rozmrazování zmrazených potravin v chladnějším prostoru zajistí úsporu energie a zachování kvality potravin.
- Vždy používejte koše/zásuvky poskytované s chladicím prostorem v zájmu nízké spotřeby energie a lepších podmínek skladování.
- Styk potravin s čidlem teploty v mrazničce může zvýšit spotřebu energie zařízení. Zabraňte tedy jakémukoliv kontaktu s čidlem (čidly).

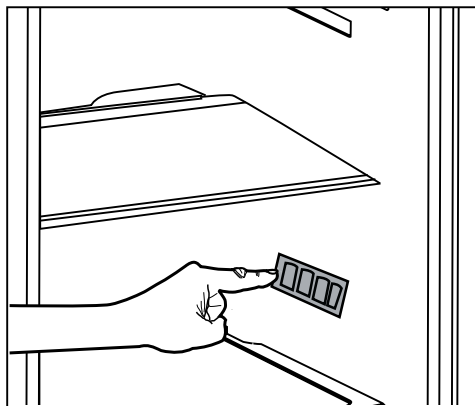

- Protože horký a vlhký vzduch se nedostane přímo do vašeho výrobku, když nejsou dvířka zavřená, výrobek se optimalizuje ve stávajících podmínkách tak, aby jídlo uvnitř bylo bezpečně chráněno. Je to funkce pro úsporu energie, funkce a součásti, jako jsou kompresor, ventilátor, ohříváč, rozmrazovač, osvětlení, displej a jiné, budou fungovat tak, aby za těchto podmínek spotřebovali minimální množství energie za současného zachování svěžesti vašich potravin.
- V případě více možností je třeba umístit skleněné police tak, aby nebyly blokovány vývody vzduchu v zadní stěně, přednostně se nacházejí vývody vzduchu pod skleněnou polici. Tato kombinace může pomoci ochudit distribuci vzduchu a energetickou účinnost.
- Ujistěte se, že potraviny nejsou v kontaktu s čidlem teploty prostoru chladničky popsaného níže.

4.2. První uvedení do provozu

Před použitím chladničky se ujistěte, že byly provedeny všechny nezbytné přípravy v souladu s pokyny uvedenými v kapitolách "Bezpečnostní pokyny a životní prostředí" a "Instalace".

- Nechte výrobek běžet bez jídla v jeho nitru po dobu 6 hodin a neotvírejte dveře, pokud to není nezbytné.



Když se kompresor zapne, uslyšíte zvuk. Je normální slyšet zvuk, i když kompresor není aktivní, v důsledku stlačené kapaliny a plynů v chladicím systému.



Je normální, že se přední hrany chladničky ohřejí. Tyto oblasti jsou navrženy tak, aby se zahřály, za účelem zabránění kondenzace.



U některých modelů se přístrojová deska automaticky vypne po 5 minutách po tom, jak byly dveře uzavřeny. Opět se aktivuje, když se dveře otevřou nebo po stisknutí libovolné klávesy.

5 Používání výrobku

5.1. Indikační panel

Indikační panely se mohou lišit v závislosti na modelu vašeho výrobku.

Při používání chladničky vám budou pomáhat zvukové a vizuální funkce indikačního panelu.

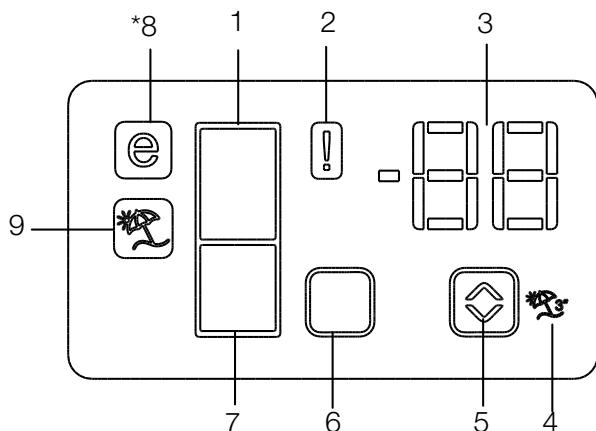

1. Indikátor chladicího prostoru
2. Indikátor poruchového stavu
3. Indikátor teploty
4. Tlačítko funkce Dovolená
5. Tlačítko pro Nastavení teploty
6. Tlačítko pro volbu Chladicího prostoru
7. Indikátor mrazicího prostoru
8. Indikátor Ekonomického režimu
9. Indikátor funkce

***Volitelné**



***Volitelné:** Údaje uvedené v této uživatelské příručce jsou určeny jako koncepty a nemusí být v dokonalém souladu s Vaším výrobkem. Pokud váš výrobek neobsahuje příslušné části, vztahují se tyto informace na ostatní modely.

Používání výrobku

1. Indikátor chladicího prostoru

Světlo indikátoru mrazicího prostoru se zapne, když se přizpůsobí teplota mrazicího prostoru.

2. Indikátor poruchového stavu

Senzor se aktivuje, když chladnička přiměřeně nechladí nebo v případě sensorové chyby. Když je indikátor aktivní, indikátor teploty chladicího prostoru zobrazí "E" a identifikátor teploty chladicího prostoru zobrazí čísla "1, 2, 3..." etc. Čísla na displeji slouží k informování servisního personálu o poruše. (❗)

3. Indikátor teploty

Označuje teplotu mrazničky a chladicího prostoru.

4. Tlačítko funkce Dovolena

Pro aktivaci této funkce stiskněte a podržte tlačítko Dovolena na 3 vteřiny. Jakmile je funkce Dovolena aktivní, indikátor teploty chladicího prostoru zobrazí nápis "--" a proces chlazení se v prostoru deaktivuje. Tato funkce není vhodná pro skladování potravin v prostoru chladničky. Ostatní prostory zůstanou chlazené na nastavenou teplotu.

Stiskněte tlačítko (❄️) Dovolena znovu pro aktivaci funkce.

5. Tlačítko pro Nastavení teploty

Teploty v příslušných prostorech se liší o -24°C... rozsah od -18 °C a 8 °C do 1 °C (🌡️)

6. Přepínač volby oddělení

Tlačítko přepínače volby prostoru použijte k přepínání mezi oddělením chladničky a mrazničky. (☐)

7. Ukazatel teploty v prostoru chladničky

Kontrolka prostoru chladničky se zapne při nastavení teploty prostoru v chladničce.

8. Ukazatel úsporného režimu

Označuje, že je chladnička spuštěná v režimu úspory energie. Tento ukazatel se aktivuje jakmile se teplota v prostoru mrazničky nastaví na -18°C. (🌙)

9. Ukazatel funkce dovolené

Označuje, že je funkce prázdnin aktivní. (🏠)

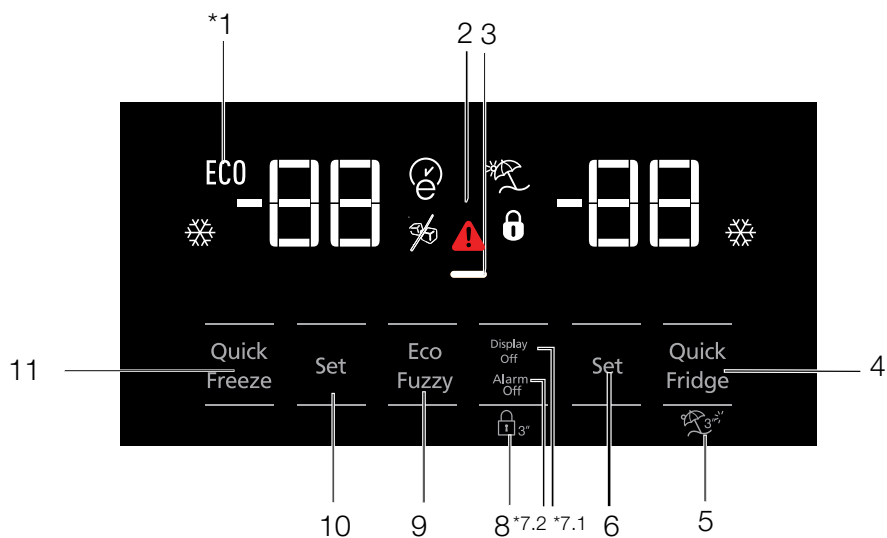

1. Ekonomické použití
2. Vysoká teplota / chybový alarm
3. Funkce úspory energie (vypnutý displej)
4. Rychlé chlazení
5. Funkce Dovolená
6. Nastavení teploty chladicího prostoru
7. Úspora energie (vypnutý displej) / Varování vypnutého alarmu
8. Zámek tlačítek
9. Eco-fuzzy
10. Nastavení teploty mrazicího prostoru
11. Rychlé zmrazování



***Volitelné:** Údaje uvedené v této uživatelské příručce jsou určeny jako koncepty a nemusí být v dokonalém souladu s Vaším výrobkem. Pokud váš výrobek neobsahuje příslušné části, vztahují se tyto informace na ostatní modely.

Používání výrobku

1. Ekonomické použití

Značka se rozsvítí, když je mrazící prostor nastaven na -18°C , nejvíce ekonomické nastavení. (ECO) Indikátor ekonomického použití se vypne, když je zvolena funkce rychlého chlazení nebo rychlého mrazení.

2. Vysoká teplota / chybový alarm

Tento indikátor () se rozsvítí v případě chyby teplota nebo teplotních alarmů. Když se rozsvítí tento indikátor, podívejte se do části manuálu "Doporučená řešení problémů".

Tento indikátor () se rozsvítí při výpadku proudu, vysokoteplotních poruchách a při chybových varování. Na digitálním displeji bud blikat nejvyšší teplota, kterou mraznička dosáhla během trvalého výpadku napájení. Po kontrole potravin umístěných v mrazícím prostoru stiskněte tlačítko zrušení alarmu pro zrušení upozornění.



3. Funkce úspory energie (vypnutý displej)

Pokud jsou dveře zavřené produktu dlouhou dobu, automaticky se aktivuje funkce úspory energie a rozsvítí se symbol úspory energie. Když je aktivována funkce úspory energie, vypnou se všechny symboly na displeji, kromě symbolu úspory energie. Pokud je aktivována funkce pro úsporu energie, pokud stisknete jakékoliv tlačítko nebo otevřete dveře, funkce úspory energie se zruší a symboly na displeji se vrátí do normálu. Funkce Úspora energie se aktivuje při expedici z výroby, a nemůže být zrušena.

4. Rychlé chlazení

Je-li zapnuta funkce rychlého chlazení se rozsvítí indikátor rychlého chlazení () a na indikátoru teploty chladicího prostoru se zobrazí hodnota 1. Stiskněte znovu tlačítko Dovolena pro zrušení funkce. Indikátor rychlého chlazení se vypne a vrátí k normálnímu nastavení. Funkce rychlého chlazení se automaticky zruší po 1 hodině, pokud není vypnuta uživatelem. Pro vychlazení velkého množství čerstvých potravin stiskněte tlačítko rychlého chlazení před umístěním potravin do chladnějšího prostoru.



5. Funkce Dovolena

Pro aktivaci funkce Dovolena stiskněte tlačítko na 3 () vteřiny; tím se aktivuje indikátor režimu Dovolena (). Jakmile je funkce Dovolena aktivní, indikátor teploty chladicího prostoru zobrazí nápis "- -" a proces chlazení se v prostoru deaktivuje. Tato funkce není vhodná pro skladování potravin v prostoru chladničky. Ostatní prostory zůstanou chlazené na nastavenou teplotu. Stiskněte tlačítko Dovolena znovu pro zrušení funkce.

6. Nastavení teploty chladicího prostoru

Pro stisknutí tlačítka může být teplota prostoru nastavena 8,7,6,5,4,3,2 a 1 v uvedeném pořadí. ()

7.1. Úspora energie (vypnutý displej)

Stiskem tohoto tlačítka () se rozsvítí značka úspory energie () a funkce úspory energie se aktivuje. Aktivací funkce úspory energie se rozsvítí další značky na displeji. Při aktivní funkci úspory energie se stiskem tlačítka nebo otevřením dveří deaktivuje funkce úspory energie a značky na displeji se vrátí do normálního nastavení. Opětovným stiskem tlačítka () se vypne značka úspory energie a deaktivuje funkce úspory energie.

7.2. Zrušení alarmu:

V případě alarmu výpadku proudu / vysoké teploty, po kontrole potravin umístěných v mrazící části stiskněte tlačítko zrušení alarmu pro zrušení upozornění.

8. Zámek tlačítek

Podržte tlačítko zámku tlačítek () souvisle po dobu 3 sekund. Značka zámku tlačítek

() se rozsvítí a zámek tlačítek se aktivuje. Tlačítka budou neaktivní, když je aktivován zámek. Podržte tlačítko zámku tlačítek souvisle po dobu 3 sekund. Symbol zámku tlačítek se vypne a vypne se také režim zámku tlačítek.

Stiskněte tlačítko () zámek tlačítek, abyste předešli změně nastavení teploty chladničky.

Používání výrobku

9. Eco-fuzzy

Pro aktivaci této funkce stiskněte a podržte tlačítko eco-fuzzy na 1 vteřinu. Když je funkce aktivní, mraznička se přepne do ekonomického režimu po alespoň 6 hodinách a rozsvítí se indikátor ekonomického použití. Pro deaktivaci této funkce () stiskněte a podržte tlačítko eco-fuzzy na 3 vteřiny.

Indikátor se rozsvítí po 6 hodinách, kdy je eco-fuzzy aktivní.

10. Nastavení teploty mrazícího prostoru

Teplota mrazícího prostoru je nastavitelná. Stiskem tlačítka je možné nastavit teplotu v prostoru na -18, -19, -20, -21, -22, -23 a -24. ()

11. Rychlé zmrazování

Pro rychlé zmrazování stiskněte tlačítko; to aktivuje indikátor rychlého zmrazování ()

Je-li zapnuta funkce rychlého zmrazování, rozsvítí se indikátor rychlého zmrazování a na indikátoru teploty mrazícího prostoru se zobrazí hodnota -27. Stiskněte znovu tlačítko Rychlé zmrazování () pro zrušení funkce. Indikátor rychlého zmrazování se vypne a vrátí se do normálního nastavení. Funkce rychlého zmrazování se automaticky zruší po 24 hodinách, pokud není vypnuta uživatelem. Pro zmrazování velkého množství čerstvých potravin stiskněte tlačítko rychlého zmrazování před umístěním potravin do mrazničky.

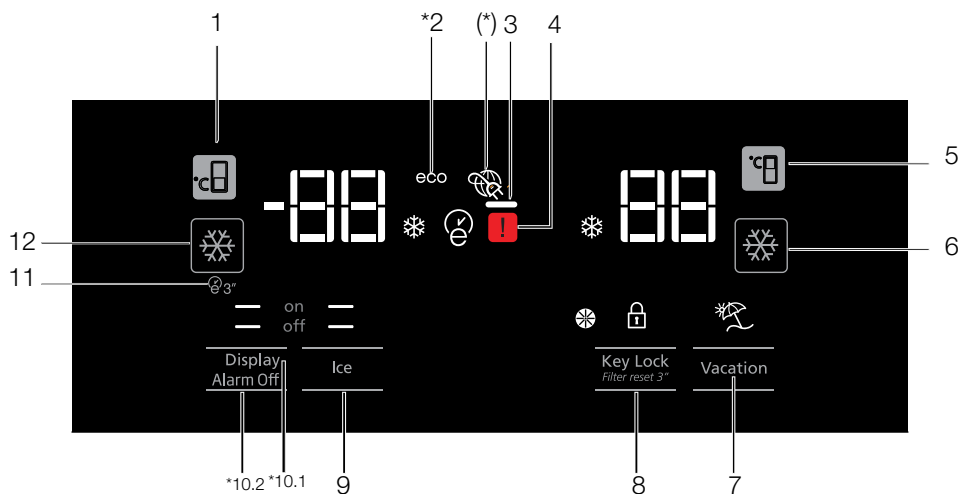

1. Freezer compartment temperature setting
2. Economy mode
3. Energy saving function (display off)
4. Error status
5. Cooler compartment temperature setting
6. Rapid cooling
7. Vacation function
8. Keypad lock / filter replacing alert cancellation
9. Ice making on/off
10. Display on/off /Alarm off
11. Autoeco
12. Rapid freezing



***Volitelné:** Údaje uvedené v této uživatelské příručce jsou určeny jako koncepty a nemusí být v dokonalém souladu s Vaším výrobkem. Pokud váš výrobek neobsahuje příslušné části, vztahují se tyto informace na ostatní modely.

Používání výrobku

1. Nastavení teploty mrazícího prostoru

Stiskem tlačítka  je možné nastavit teplotu v mrazničce na -18, -19, -20, -21, -22, -23, -24, -18...

2. Ekonomický režim

Označuje, pokud chladnička běží v režimu úspory energie. Tento ukazatel bude aktivní, když je teplota mrazničky nastavena na -18 nebo je energeticky úsporné chlazení zapnuté prostřednictvím funkce eco-extra. 

3. Funkce úspory energie (vypnutý displej)

Pokud jsou dveře zavřené produktu dlouhou dobu, automaticky se aktivuje funkce úspory energie a rozsvítí se symbol úspory energie. Když je aktivována funkce úspory energie, vypnou se všechny symboly na displeji, kromě symbolu úspory energie. Pokud je aktivována funkce pro úsporu energie, pokud stisknete jakékoliv tlačítko nebo otevřete dveře, funkce úspory energie se zruší a symboly na displeji se vrátí do normálu. Funkce Úspora energie se aktivuje při expedici z výroby, a nemůže být zrušena.

Stav poruchy .4

Senzor se aktivuje, když chladnička přiměřeně nechladí nebo v případě sensorové chyby. 

Když je indikátor aktivní, indikátor teploty mrazícího prostoru zobrazí "E" a identifikátor teploty chladicího prostoru zobrazí čísla "1, 2, 3..." etc. Čísla na displeji slouží k informování servisního personálu o poruše.

5. Nastavení teploty chladicího prostoru

Pro stisknutí tlačítka  může být teplota prostoru nastavena 8,7,6,5,4,3,2... v uvedeném pořadí.

6. Rychlé chlazení

Pro rychlé chlazení stiskněte tlačítko; to aktivuje indikátor rychlého chlazení .

Opakovaným stiskem tlačítka deaktivujete tuto funkci.

Použijte tuto funkci, když umístíte potraviny do chladničky nebo pro rychlé vychlazení potravin. Když je funkce aktivována, chladnička bude v chodu 1 hodinu.



7. Funkce Dovolena

Jakmile je funkce Dovolena  aktivní, indikátor teploty chladicího prostoru zobrazí nápis "- -" a

proces chlazení nebude v prostoru chladničky aktivní. Tato funkce není vhodná pro skladování potravin v prostoru chladničky. Ostatní prostory zůstanou chlazené na nastavenou teplotu.



Opětovným stiskem tlačítka Dovolena funkci zrušíte. 

8. Zámek tlačítek / Zámek tlačítek / filtr nahrazující zrušení upozornění

Stiskněte tlačítko zámku tlačítek  pro aktivaci zámku. Můžete také použít tuto funkci pro zabránění změny nastavení teploty v chladničce. Filtr chladničky musí být vyměněn každých 6 měsíců. Jestliže budete postupovat podle pokynů v oddílu 5.2. chladnička automaticky vypočte zbývající dobu a alarm výměny filtru  se rozsvítí, když lůžka vyprší.



Stiskněte a držte tlačítko  po 3 vteřiny pro vypnutí alarmu filtru.

9. Tvorba ledu zapnuta/vypnuta

Stiskněte tlačítko  pro zrušení (off ) nebo aktivaci (on ) tvorby ledu.

10.1. Displej zapnutý/vypnutý

Stiskněte tlačítko pro zrušení

( on ) nebo aktivaci

( on ) displeje.

10.2. Zrušení alarmu

V případě alarmu výpadku proudu / vysoké teploty, po kontrole potravin umístěných v mrazící části stiskněte tlačítko zrušení alarmu pro zrušení upozornění.

11. Autoeco

Stiskněte tlačítko  auto eco po dobu 3 vteřin pro aktivaci funkce. Jestliže zůstanou dveře dlouho zavřené, tato funkce se aktivuje a chladicí prostor se přepne do ekonomického režimu. Opakovaným stiskem tlačítka deaktivujete tuto funkci.

Indikátor se rozsvítí po 6 hodinách, kdy je auto eco aktivní. 

12. Rychlé zmrazování

Stiskněte tlačítko

 pro rychlé zmrazování. Opakovaným stiskem tlačítka deaktivujete tuto funkci.

Používání výrobku

5.2. Modré světlo

(Volitelné)

Zásobník na zeleninu výrobku produkuje modré světlo. Zelenina v zásobníku bude pokračovat ve fotosyntéze pod účinkem vlnové délky modrého světla a zůstane živá a svěží.

5.3. Ionizátor

(Volitelné)

Ionizační systém ve vzduchovém potrubí chladicí části slouží k ionizaci vzduchu. Emise negativních iontů eliminuje bakterie a další molekuly způsobující zápach ve vzduchu.

5.4. Pachový filtr

(volitelný)

Pachový filtr v prostoru vzduchového potrubí chladiče zabrání vzniku nežádoucího zápachu.

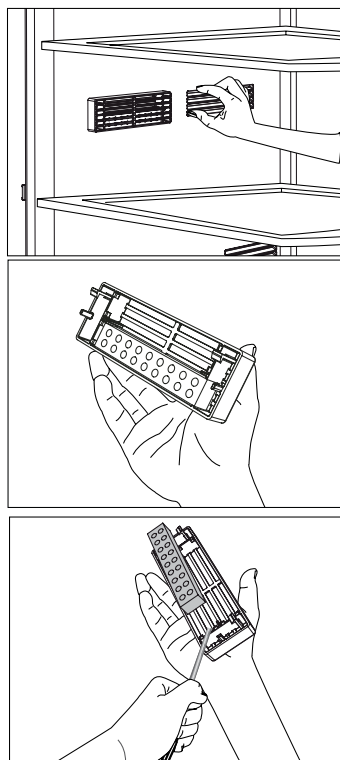

5.5. Teleskopická zásuvka

Dbejte na to, abyste si nepřivřeli jakoukoliv část těla, jako jsou ruce, nohy, etc. mezi pohyblivé části zásuvky a předešli tak zranění.

Můžete odstranit oddělení zásuvky podle obrázku, když ji chcete vyčistit.

Můžete odstranit zásuvky pro čištění. Není možné seskupovat zásuvky na místech po jejich naložení potravinami, když jsou vyjmuty.

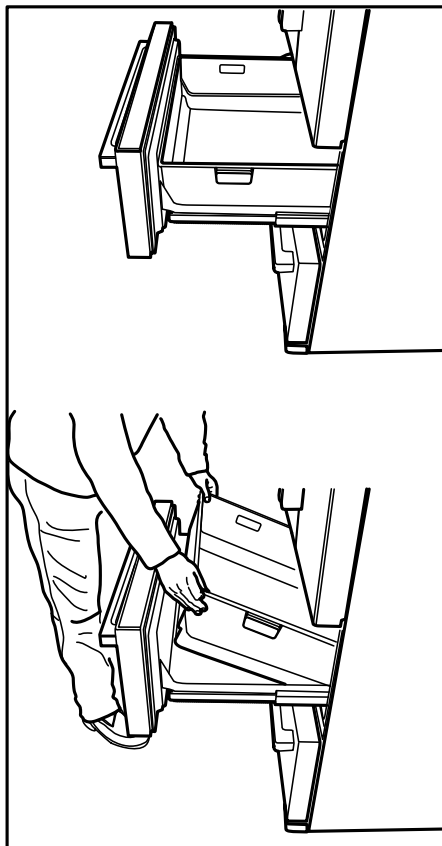

5.6. Icematic a box pro skladování ledu

(Volitelné)

Naplňte icematic vodou a uložte jej na své místo. Led bude připraven asi po dvou hodinách. Při výběru ledu Icematic neodstraňujte.

Používání výrobku

Otočte tlačítka na ledové komoře v pravém směru o 90°, led vypadne do níže uloženého Boxu pro skladování ledu. Následně můžete vybrat zásobník ledu a podávat led.



Box pro skladování ledu je určen pouze pro uchovávání ledu. Nenaplňujte ho vodou. Mohlo by dojít k jeho zlomení.

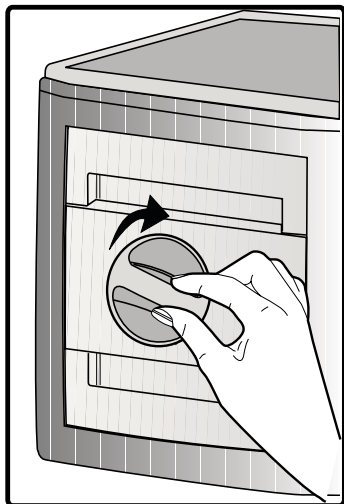

5.7. Pohyblivý střední oddíl

Pohyblivý střední oddíl je určen k prevenci úniku chladného vzduch z vaší chladničky.

Utěsnění je zajištěno tak, že těsnění dveří tiskne na povrch pohyblivého středního oddílu, zatímco dveře chladicích prostory jsou zavřeny.

Dalším důvodem, proč je vaše chladnička vybavena pohyblivým středním oddílem je zvýšení čistého objemu chladničky. Standardní střední oddíly zabírají v chladničce nevyužitelný objem.

Pohyblivá střední část je zavřena, když jsou zavřeny levé dveře chladničky.

Nesmí se otevírat manuálně. Pohybuje se vedením plastové části na těle, zatímco dveře jsou zavřeny.

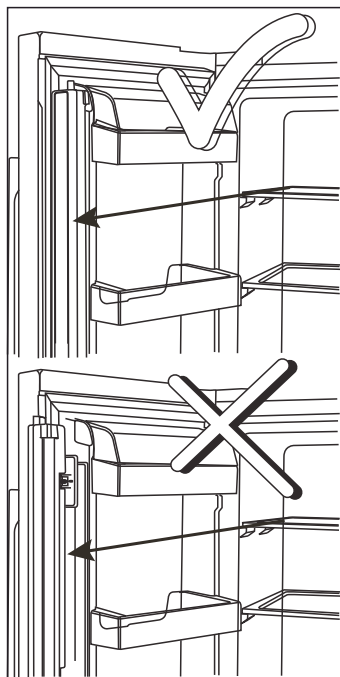

5.8. Box na led

(Volitelně)

Pečlivě si přečtěte varování na kontejneru s ledem. Kontejner na led se používá pro sběr ledu do ledovacího zařízení. Nedávejte do něj vodu, jinak by mohl prsknout. Kontejner na led se nepoužívá pro uchování potravin.

VAROVÁNÍ! Neměňte umístění kontejneru na led.

5.9. Výrobník ledu

(Volitelně)

Zařízení na tvorbu ledu je neodstranitelné. Na dně zařízení na led musí být kontejner na led.

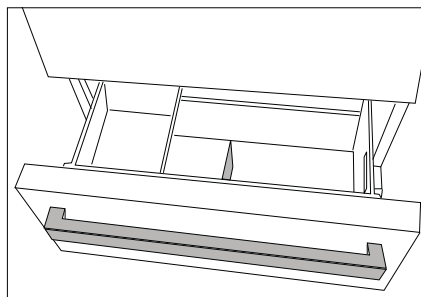
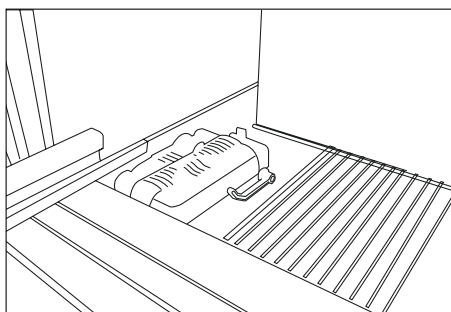

5.10. Zásobník na zeleninu s kontrolou vlhkosti

(Volitelně)

Pomocí funkce regulace vlhkosti je vlhkost zeleniny a ovoce pod kontrolou a zajistí se tím delší doba čerstvosti potravin.

Jak je to možné, doporučuje se skladovat listovou zeleninu, jako je hlávkový salát a špenát a podobné zeleniny, náchylné na ztrátu vlhkosti ne na svých kořenech, ale ve vodorovné poloze v zeleninovém koši.

Při umísťování zeleniny, uložte těžkou a tvrdou zeleninu na dno a lehkou a měkkou na vrchol, s přihlédnutím na specifické hmotnosti zeleniny.

Nenechávejte zeleninu na zásobníku v igelitových sáčkách. Ponechání v igelitových sáčkách způsobí, že zelenina shnije v krátké době. V situacích, kde kontakt s ostatní zeleninou není vhodný, použijte obalový materiál, jako je papír, který má určitou pórovitost v souladu s hygienou.

Nedávejte plody, které mají vysokou produkci plynu ethylenu, jako jsou hrušky, meruňky, broskve a zejména jablka do společného zeleninového zásobníku s jinou zeleninou a ovocem. Plyn etylen vycházející z těchto plodů může způsobit, že ostatní zelenina a ovoce budou zrát rychleji a začnou hnit v kratším časovém období.

Používání výrobku

5.11. Zmrazování čerstvých potravin

- Chcete-li zachovat kvalitu potravin, potraviny umístěny v mrazničce musí být zmrazené tak rychle, jak je to možné, z toho důvodu použijte funkci rychlého zmrazení.
- Zmrazení potravin v čerstvém stavu prodlouží dobu jejich skladování v mrazničce.
- Zabalte potraviny do vzduchotěsných balení a těsně je uzavřete.
- Ujistěte se, že potraviny jsou před vložením do mrazničky zabalené. Místo tradičního obalového papíru použijte krabice do mrazáku, staniol a papír odolný proti vlhkosti, igelitové sáčky nebo podobné obalové materiály.
- Před zmrazením označte každé balení potravin napsáním data na jejich obal. To vám umožní určit čerstvost každého balení při každém otevření mrazničky. Udržujte dřívější položky potravin v přední části, abyste zajistili, že budou použity jako první.
- Zmrazené potraviny musí být použity ihned po rozmrazení a neměly by být znovu zmrazeny.
- Nezmrazujte velké množství potravin najednou.

Nastavení Mrazicí části	Nastavení Chladicí části	Popis
-18°C	4°C	Toto je výchozí, doporučeno nastavení.
-20, -22 nebo -24 °C	4°C	Tyto nastavení se doporučují pro teploty nad 30 ° C.
Rychlé mrazení	4°C	Použijte je pro zmrazení potravin v krátké době, bude spotřebič se při dokončení procesu znovu nastavit na předchozí nastavení.
-18°C nebo nižší	2°C	Použijte toto nastavení, pokud si myslíte, že chladicí prostor není dostatečně studený vzhledem k teplotě prostředí nebo časté otevírání dveří.

5.12. Doporučení pro skladování zmrazených potravin

Chladicí prostor musí být nastaven na méně než -18° C.

1. Umístěte potraviny do mrazničky co nejrychleji, aby nedošlo k jejich rozmrazení.
2. Před zmrazením zkontrolujte položku "Datum spotřeby" na obalu abyste se ujistili, že ještě nevypršel.
3. Ujistěte se, že balení potravin není poškozeno.

5.13. Podrobnosti o mrazničce

Podle norem IEC 62552, mrazák musí mít schopnost zmrazit 4,5 kg potravin na teplotu -18°C nebo nižší do 24 hodin na každých 100 litrů objemu mrazicího prostoru. Potraviny mohou být zachovány po delší dobu pouze při teplotě do teploty -18°C. Potraviny můžete udržovat čerstvé po dobu několika měsíců (v mrazáku na nebo pod teplotou -18 ° C).

Potraviny které mají být zmrazeny nesmí přijít do kontaktu s již zmrazenými potravinami uvnitř mrazničky z důvodu zabránění jejich částečnému rozmrazení.

Zeleninu uvařte a vodu odfiltrujte pro prodloužení doby zmrazeného skladování. Po filtraci dejte jídlo do vzduchotěsných balení a umístěte jej v mrazničce. Banány, rajčata, hlávkový salát, celer, vařené vejce, brambory a podobné potraviny nezmrazujte. Zmrazení těchto potravin jednoduše sníží nutriční hodnoty a kvalitu těchto potravin, jakož i způsobí jejich případné znehodnocení, které je zdraví škodlivé.

Používání výrobku

5.14. Umístění jídla

Police v mrazicí části	Různý mražené zboží jako jsou maso, ryby, zmrzlina, zelenina apod..
Police v chladicí části	Potraviny v hrnci, talíře a krabice s víčky, vejce (v krabicích s víčkem)
Police ve dveřích chladicí části	Malé a balené potraviny nebo nápoje
Zásobník na zeleninu	Ovoce a zelenina
Část pro čerstvé potraviny	Lahůdky (potraviny pro snídani, masné výrobky, které mají být konzumovány v krátké době)

5.15. Upozornění na otevřené dveře (volitelné)

Pokud dveře výrobku zůstanou otevřené po dobu 1 minuty, zazní akustické upozornění. Akustický upozornění ztichne, když jsou dveře zavřené nebo po stisknutí libovolného tlačítka na displeji (pokud je k dispozici).

5.16. Vnitřní osvětlení

Ve vnitřním osvětlení se používá LED lampa. V případě jakýchkoliv problémů s touto lampou se obraťte na autorizovaný servis.

Lampa (y) použité v tomto přístroji nejsou vhodné pro osvětlení místnosti domácnosti. Zamýšlený účel tohoto svítidla je pomoci uživateli umístit potraviny do chladničky / mrazničky bezpečně a pohodlně.

6. Údržba a čištění

Čistěte produkt pravidelně, čímž prodloužíte jeho životnost.



UPOZORNĚNÍ: Před čištěním chladničku odpojte od napájení.

- Nikdy nepoužívejte ostré a drsné nástroje, mýdlo, domácí čisticí prostředky, čisticí prášky, plyn, benzín, laky a podobné látky na čištění.
- U produktů, které nejsou No Frost, se mohou na zadní stěně chladničky objevit kapky vody a námraza na tloušťku prstu. Nečistěte; nikdy nepoužívejte olej nebo podobné prostředky.
- Pro čištění vnějšího povrchu produktu používejte pouze mírně navlhčené utěrky z mikrovláken. Houbičky a jiné typy čisticích ubrousků mohou poškrábat povrch.
- Rozpusťme lžičku uhličitanu ve vodě.

Navlhčete kousek hadry ve vodě a vyždímejte ji. Otřete přístroj s touto látkou a důkladně osušte.

- Dávejte pozor, aby se voda nedostala do krytu lampy a jiných elektrických částí.
- Vyčistěte dveře pomocí vlhkého hadříku.

Odstraňte všechny položky uvnitř pro vyjmutí poliček ze dveří a samotné chladničky. Zvedněte dveřní police až do jejich odpojení se. Vyčistěte a osušte police, pak je umístěte zpět na jejich místo zasunutím shora.

- Nepoužívejte chlorovou vodu nebo čisticí prostředky na vnějším povrchu a pochromovaných částech výrobku. Chlor může na takových kovových površích způsobit korozi.
- Nikdy nepoužívejte ostré a drsné nástroje nebo mýdlo, domácí čisticí prostředky, čisticí prostředky, benzín, benzen, vosk, atd., v opačném případě se na plastových dílech objeví skvrny a dojde k jejich deformaci. K čištění použijte teplou vodu a měkký hadřík a otřete je do sucha

6.1 Prevence před zápachem

Výrobek je vyroben bez jakýchkoliv pachových látek. Nicméně, udržování jídla v nesprávných částech a nesprávné čištění vnitřních povrchů může vést k zápachu.

Abyste tomu nedošlo, očistěte vnitřek se sodovou vodou každých 15 dní.

- Uchovávejte potraviny v uzavřených obalech. Mikroorganismy se mohou z neuzavřených potravin rozšířit a způsobit zápach.
- Nenechávejte potraviny se zašlým datem spotřeby a zkažené potraviny v chladničce.

6.2 Ochrana plastových povrchů

Olej vyteklý na plastové povrchy může poškodit povrch a musí být ihned umytý teplou vodou.

7. Řešení problémů

Než se obrátíte na servis, viz následující seznam. Může Vám to ušetřit čas i peníze. Tento seznam obsahuje časté stížnosti, které nejsou spojeny s chybným zpracováním nebo poškozením materiálu. Některé funkce uvedené v tomto dokumentu se nemusí vztahovat na váš produkt.

Chladnička nefunguje.

Zástrčka není úplně nasazena. >>> Zapojte ji úplně do zásuvky.

Pojistka připojená do zásuvky která napájí produkt nebo hlavní pojistka je spálená. >>> Zkontrolujte pojistky.

Kondenzace na boční stěně chladicího prostoru (MULTI ZÓNA, CHLADÍCÍ, KONTROLNÍ a FLEXI ZÓNA).

- Dveře se otevírají příliš často >>> Dbejte na to, abyste dveře výrobku neotvírali příliš často.
- Prostředí je příliš vlhké. >>> Neinstalujte výrobek ve vlhkém prostředí.
- Potraviny obsahující tekutiny jsou uchovávány v neuzavřených nádobách. >>> Uchovávejte potraviny, které obsahují tekutiny v uzavřených nádobách.
- Dveře výrobku byly ponechány otevřené. >>> Nenechávejte dveře chladničky otevřené po delší dobu.
- Termostat je nastaven na příliš nízkou teplotu. >>> Nastavte termostat na vhodnou teplotu.

Kompresor nepracuje.

- V případě náhlého výpadku proudu nebo vytažení napájecího kabelu a po jeho opětovném připojení tlak plynu v chladicím systému výrobku není vyvážený, což spustí tepelný jistič kompresoru. Produkt se restartuje po přibližně 6 minutách. Když se výrobek po uplynutí této doby restartován, obraťte se na servis.
- Je aktivní rozmrazování. >>> To je normální pro chladničku s plně automatickým rozmrazováním. Odmrazování se provádí pravidelně.
- Produkt není zapojen do elektrické sítě >>> Ujistěte se, že napájecí kabel je zapojen.
- Nastavení teploty je nesprávné. >>> Zvolte odpovídající nastavení teploty.
- Není proud. >>> Produkt bude nadále fungovat normálně po obnovení napájení.

Provozní hluk chladničky se při používání zvyšuje.

- Provozní výsledky tohoto výrobku se mohou lišit v závislosti na změnách teploty okolního prostředí. To je normální a nejedná se o závadu.

Chladnička běží příliš často nebo příliš dlouho.

Řešení problémů

- Nový výrobek může být větší než ten předchozí. Větší výrobky budou pracovat po delší dobu.
 - Teplota v místnosti může být vysoká. >>> Výrobek bude v místnosti s vyšší teplotou spuštěn po delší dobu.
 - Výrobek mohl být zapojen nedávno nebo v něm byly umístěny nové položky potravin. >>> Výrobek dosáhne nastavenou teplotu déle, když byl jen právě zapojen nebo do něj byly umístěny nové potraviny. To je normální.
 - Do výrobku bylo v poslední době umístěno velké množství teplého jídla. >>> Nepokládejte horké jídlo do výrobku.
 - Dveře byly často otevřené nebo zůstaly otevřené po delší dobu. >>> Teplý vzduch pohybující se uvnitř způsobí, že výrobek bude v provozu déle. Neotvírejte dveře chladničky příliš často.
 - Dveře mrazničky nebo chladničky mohli zůstat pootevřené. >>> Zkontrolujte, zda jsou dveře úplně zavřené.
 - Výrobek může být nastaven na příliš nízkou teplotu. >>> Nastavte teplotu na vyšší stupeň a počkejte, až výrobek dosáhne nastavenou teplotu.
 - Podložky dveří chladničky nebo mrazničky mohou být špinavé, opotřebované, rozbité nebo nesprávně nasazené. >>> Vyčistěte nebo vyměňte podložky. Poškozené / roztrhané podložky dveří způsobí, že výrobek bude běžet delší dobu pro zachování aktuální teploty.
 - Teplota prostoru mrazničky je nastavena na velmi nízký stupeň. >>> Nastavte teplotu v mrazničce na vyšší stupeň a znovu zkontrolujte.
- Teplota chlazení je velmi nízká, ale teplota mrazničky je dostačující.**
- Teplota prostoru chladničky je nastavena na velmi nízký stupeň. >>> Nastavte teplotu v chladničce na vyšší stupeň a znovu zkontrolujte.
- Potraviny uchovávané v chladnějším zásevek prostor jsou zmrazeny.**
- Teplota prostoru chladničky je nastavena na velmi nízký stupeň. >>> Nastavte teplotu v mrazničce na vyšší stupeň a znovu zkontrolujte.
- Teplota v chladničce nebo v mrazničce je příliš vysoká.**
- Teplota prostoru chladničky je nastavena na velmi vysoký stupeň. >>> Nastavení teploty chladicí části ovlivňuje teplotu v mrazničce. Změňte teplotu v chladicí nebo mrazicí části a počkejte, dokud příslušné přihrádky dosáhnou nastavenou úroveň teploty.
 - Dveře byly často otevřené nebo zůstaly otevřené po delší dobu. >>> Neotvírejte dveře chladničky příliš často.
 - Dveře mohou být pootevřena. >>> Úplně zavřete dveře.
 - Produkt mohl být zapojen nedávno nebo v něm byly umístěny nové položky potravin. >>> To je normální. Výrobek dosáhne nastavenou teplotu déle, když byl jen právě zapojen nebo do něj byly umístěny nové potraviny.
 - Do výrobku bylo v poslední době umístěno velké množství teplého jídla. >>> Nepokládejte horké jídlo do výrobku.

Teplota mražení je velmi nízká, ale teplota chladničky je dostačující.

Řešení problémů

Třese se nebo vydává hluk.

- Podlaha není ve vodováze nebo není odolná. >>> Pokud se výrobek třese, když se pomalu pohybuje, nastavte stojany na vyrovnaní výrobku. >>> Ujistěte se také, že podlaha je dostatečně odolná k tomu, aby unesla produkt.
- Všechny položky umístěné na výrobku mohou způsobit hluk. >>> Odstraňte všechny položky umístěné na výrobku.

Výrobek vytváří hluk tekoucí, stříkající kapaliny apod.

- Princip fungování tohoto výrobku je založen na toku kapalin a plynu. >>> To je normální a nejedná se o závadu.

Z výrobku zní zvuk jako vanoucí vítr.

- Výrobek pro proces chlazení používá ventilátor. To je normální a nejedná se o závadu.

Na vnitřních stěnách výrobku se vytvořil kondenzát.

- Horké nebo vlhké počasí zvýší námrazu a kondenzaci. To je normální a nejedná se o závadu.
- Dveře byly často otevřené nebo zůstaly otevřené po delší dobu. >>> Neotvírejte dveře příliš často, pokud zůstaly otevřeny, zavřete je.
- Dveře mohou být pootevřena. >>> Úplně zavřete dveře.

Vytváří se kondenzát na vnější straně výrobku nebo mezi dveřmi.

- Okolní prostředí může být vlhké, je to naprosto normální ve vlhkém počasí. >>> Kondenzace se rozptýlí, když se sníží vlhkost.

Interiér zapáchá.

- Produkt není pravidelně čištěn. >>> Pravidelně čistěte vnitřek pomocí houbičky, teplé vody a sycené vody.
- Některé balení a obalové materiály může způsobit zápach. >>> Používejte balení a obalové materiály bez zápachu.
- Potraviny byly umístěny v neuzavřených baleních. >>> Uchovávejte potraviny v uzavřených obalech. Mikroorganismy se mohou z neuzavřených potravin rozšířit a způsobit zápach.
- Z výrobku odstraňte všechny potraviny se zašlým datem spotřeby a zkažené potraviny.

Dveře se nezavírají.

- Balíčky s potravinami mohou blokovat dveře. >>> Přemístěte předměty blokující dveře.
- Produkt nestojí ve zcela svislé poloze na zemi. >>> Nastavte stojany pro uvedení výrobku do svislé polohy.
- Podlaha není ve vodováze nebo není odolná. >>> Ujistěte se, že podlaha je vyvážená a dostatečně odolná k tomu, aby unesla produkt.

Zásobník na zeleninu se zasekl.

- Potraviny mohou být v kontaktu s horní částí zásobníku. >>> Reorganizujte potraviny v šuplíku.

Pokud Je Povrch Produktu Horký

- Když je zařízení v provozu, lze pozorovat vysoké teploty mezi dvěma dvířky, na postranních panelech a na zadním grilu. To je běžné a není to důvod pro servisní údržbu! Při kontaktu s těmito plochami buďte opatrní.



UPOZORNĚNÍ: Pokud problém přetrvává i po provedení pokynů v této části, obraťte se na svého prodejce nebo na autorizovaný servis. Nepokoušejte se opravit produkt.

VYLOUČENÍ ODPOVĚDNOSTI / UPOZORNĚNÍ

Některé (jednoduché) poruchy může vhodně vyřešit sám koncový uživatel, aniž by byla ohrožena bezpečnost nebo bezpečné používání, ovšem za podmínky, že je oprava provedena v mezích a v souladu s následujícími pokyny (viz část „Vlastní oprava“).

Proto pokud není dovoleno jinak v části „Vlastní oprava“ níže, opravy je nutné svěřit registrovaným odborným opravám, aby nedošlo k ohrožení bezpečnosti. Registrovaná odborná opravna je odborný servis, který získal oprávnění přístupu k pokynům a soupisu náhradních dílů k tomuto výrobku od výrobce, v souladu s postupy uvedenými v legislativních ustanoveních podle Směrnice 2009/125/EC.

Ovšem záruční opravy může provádět pouze ten servis (tedy oprávněná odborná opravna), jehož telefonní číslo naleznete v návodu/v záručním listě nebo získáte u svého autorizovaného prodejce. Upozorňujeme tedy, že opravy provedené odbornými servisy (které nejsou společností Beko oprávněni) vedou k porušení záruky.

Vlastní oprava

Konečný uživatel může provést samoopravu, pokud jde o tyto náhradní díly: klika dveří, závěsy dveří, podnosy, koše a těsnění dveří (aktualizovaný seznam je k dispozici také na webových stránkách support.beko.com.k 1. březnu 2021).

Dále musí být uvedené vlastní opravy, s cílem zajistit bezpečnost výrobku a zabránit riziku vážného zranění, provedeny podle pokynů v návodu pro vlastní opravy nebo podle pokynů, které jsou k dispozici na support.beko.com. Z bezpečnostních důvodů před provedením jakékoli opravy odpojte produkt z elektrické sítě.

Opravy nebo pokusy o opravu provedené koncovými uživateli u dílů, které nejsou součástí tohoto soupisu, nebo které nejsou v souladu s pokyny v návodu pro vlastní opravy nebo s pokyny, které jsou k dispozici na support.beko.com, mohou vést ke vzniku bezpečnostních rizik, která nespadají do odpovědnosti společnosti Beko a vedou k propadnutí záruky na výrobek.

Proto velmi doporučujeme, aby se koncoví uživatelé nepokoušeli provádět opravy, které nespádají do uvedeného soupisu náhradních dílů, a aby se v takovém případě obrátili na autorizované odborné opravny nebo registrované odborné opraváře. Tyto pokusy ze strany koncových uživatelů mohou naopak vést k ohrožení bezpečnosti a poškození výrobku a následně ke vzniku požáru, zatopení, úrazu elektřinou a vážnému zranění osob.

Například, mimo jiné, následující opravy musí být adresovány autorizovanému profesionálnímu opraváři nebo registrovanému profesionálnímu opraváři: kompresor, chladič okruh, hlavní panel, panel invertoru, panel displeje atd.

Výrobce/prodávající nemůže být v žádném případě odpovědný za případ, kdy koncoví uživatelé nedodrží výše uvedená ustanovení.

Dostupnost náhradních dílů pro chladničku je 10 let.

Během této doby budou k dispozici originální náhradní díly pro správné chladničku.

Minimální záruční doba na vámi zakoupenou ledničku je 24 měsíců.

Tento výrobek je vybaven světelným zdrojem o energetické třídě "G".

Světelný zdroj na tomto výrobku může být vyměněn pouze profesionálními opraváři.

Vážení zákazníci,

Radi by sme vám poskytli možnosť na dosiahnutie optimálnej účinnosti nášho výrobku, ktorý bol vyrobený v moderných zariadeniach s dôkladnou kontrolou kvality.

Za týmto účelom si pred použitím výrobku prosím prečítajte celú príručku a uschovajte si ju ako referenčný zdroj. Ak výrobok odovzdáte inej osobe, poskytnite tento návod spolu s výrobkom.



Užívateľská príručka zabezpečí rýchle a bezpečné používanie výrobku.





- Pred inštaláciou a použitím výrobku si prosím prečítajte užívateľskú príručku.
- Vždy dodržujte platné bezpečnostné predpisy.
- Majte užívateľskú príručku v dosahu pre budúce použitie.
- Prečítajte si prosím všetky ďalšie dokumenty dodané s výrobkom.

Nezabúdajte, že táto Užívateľská príručka sa môže vzťahovať na viacero modelov výrobkov. Príručka jasne ukáže všetky variácie rôznych modelov.

Symbole a poznámky

V užívateľskej príručke sú používané nasledujúce symboly:

	Dôležité informácie a užitočné tipy.
	Nebezpečenstvo života a majetku.
	Riziko zranenia elektrickým prúdom.
	Obal tohto výrobku je vyrobený z recyklovateľných materiálov, v súlade s Národnou legislatívou pre životné prostredie.

 INFORMATION	
 	.Informácie o modeli uložené v databáze výrobkov sa dajú získať zadaním nasledujúcej webovej stránky a vyhľadaním identifikátora vášho modelu (*), ktorý je uvedený na energetickom štítku.
SUPPLIER'S NAME → 	MODEL IDENTIFIER (*) → 
https://eprel.ec.europa.eu/	

Obsah

1 Bezpečnostné pokyny a životné prostredie	3	4 Príprava	16
1.1. Všeobecná bezpečnosť	3	4.1. Čo urobiť pre úsporu energie	16
1.1.1 Varovanie HC	5	4.2. Prvé uvedenie do prevádzky	16
1.1.2 Pre modely s dávkovačom vody	5	5 Používanie výrobku	17
1.2. Účel použitia	6	5.1. Indikačný panel	17
1.3. Bezpečnosť detí	6	5.2. Priečnik na zeleninu a ovocie s kontrolou vlhkosti (vždy čerstvé)	25
1.4. Súlad so smernicou WEEE a Odstránenie odpadov výrobku	6	5.3. Používanie dávkovača vody	25
1.5. Súlad so smernicou RoHS	6	5.4. Plnenie nádrže dávkovača vody	25
1.6. Informácie o balení	6	5.5. Čistenie nádrže na vodu	26
2 Chladnička	7	5.6. Čerpanie ľadu/vody	27
3 Inštalácia	8	5.7. Odkvapkávací zásobník	27
3.1. Správne miesto pre inštaláciu	8	5.8. Oddelenia Nulového stupňa	28
3.2. Pripojenie plastových klínov	8	5.9. Zásobník na zeleninu	28
3.3. Nastavenie stojanov	9	5.10. Modré svetlo	28
3.4. Pripojenie napájania	9	5.11. Ionizátor	28
3.5. Pripojenie vody	10	5.12. Pachový filter	28
3.6. Pripojenie vodovodnej hadice k výrobku	11	5.13. Teleskopická zásuvka	29
3.7. Pripojenie k vodovodnej sieti	11	5.14. Zásobník na zeleninu s kontrolou vlhkosti	29
3.8. Pre produkty používajúce zásobník vody	12	5.15. Presunuteľná stredná časť	30
3.9. Vodný filter	12	5.16. Držiak na ľad	30
3.9.1. Upevnenie externého filtra na stenu (voliteľné)	13	5.17. Box na ľad	31
3.9.2. Vnútorň filter	14	5.18. Výrobník ľadu	31
		5.19. Zmrazovanie čerstvých potravín	32
		5.20. Odporúčania pre skladovanie zmrazených potravín	32
		5.21. Podrobnosti o mrazničke	32
		5.22. Umiestnenie jedla	33
		5.23. Upozornenie na otvorené dvere	33
		5.24. Vnútorň osvetlenie	33
		6 Údržba a čistenie	34
		6.1. Prevencia pred zápachom	34
		6.2. Ochrana plastových povrchov	34
		7 Riešenie problémov	35

1 Bezpečnostné pokyny a životné prostredie

Táto časť obsahuje bezpečnostné pokyny nevyhnutné pre zabránenie nebezpečenstvu zranení a materiálnych škôd. Nedodržaním týchto pokynov zanikajú všetky typy záruky výrobku.

Určené použitie

	UPOZORNENIE: Udržujte vetracie otvory na kryte prístroja alebo v konštrukcii zabudovania bez prekážok.
	UPOZORNENIE: Nepoužívajte mechanické nástroje alebo iné prostriedky na urýchlenie procesu odmrázania, okrem tých, ktoré odporúča výrobca.
	UPOZORNENIE: Nepoškodzujte chladiaci okruh.
	UPOZORNENIE: Nepoužívajte elektrické spotrebiče vo vnútri priestoru na potraviny, iba ak sú doporučené výrobcom.

Toto zariadenie je určené pre použitie v domácnosti a v podobných podmienkach, ako sú napríklad

- Kuchynské miestnosti pre personál v obchodoch, kanceláriách a v iných pracovných prostrediach;
- farmárske domy a klienti v hoteloch, moteloch a iných typoch bytových zariadení;
- v ubytovacích zariadeniach typu bed and breakfast;
- stravovacie a podobné zariadenia neobchodného typu.

1.1. Všeobecná bezpečnosť

- Tento produkt by nemali používať osoby s telesným, zmyslovým a mentálnym postihnutím, osoby bez dostatočných znalostí a skúseností, alebo deti. Zariadenie môžu tieto osoby používať len pod dohľadom a po poučení osobou zodpovednou za ich bezpečnosť. Nedovoľte deťom hrať sa s týmto zariadením.
- V prípade poruchy prístroj odpojte.
- Po odpojení počkajte najmenej 5 minút pred opätovným pripojením. Odpojte výrobok, keď sa nepoužíva. Nedotýkajte sa zástrčky mokrými rukami! Pri odpájaní neťahajte za kábel, vždy uchopte zástrčku.

Bezpečnostné pokyny a životné prostredie

- Nezapájajte chladničku, ak je zásuvka uvoľnená.
- Pri inštalácii, údržbe, čistení a opravách výrobok odpojte.
- Ak sa výrobok nebude dlhší čas používať, odpojte ho a vyberte z neho potraviny.
- Nepoužívajte paru alebo čistiace prostriedky s parou pre čistenie chladničky a topenia ľadu vo vnútri. Para môže prísť do styku s elektrifikovanými oblasťami a spôsobiť skrat alebo elektrický šok!
- Neumývajte výrobok striekaním alebo polievaním vodou na neho! Nebezpečenstvo úrazu elektrickým prúdom!
- Nikdy nepoužívajte výrobok, ak časť nachádzajúca sa na hornej alebo zadnej strane výrobku s elektronickou doskou s plošným spojom vo vnútri je otvorená (krycia doska elektronických plošných spojov) (1).
- V prípade jeho poruchy výrobok nepoužívajte, pretože by mohlo dôjsť k úrazu elektrickým prúdom. Pred tým, než čokoľvek urobíte, sa obráťte na autorizovaný servis.
- Výrobok zapájajte do uzemnenej zásuvky. Uzemnenie musí byť vykonané kvalifikovaným elektrikárom.
- Ak produkt má osvetlenie typu LED, pre jeho nahradenie alebo v prípade akéhokoľvek problému sa obráťte na autorizovaný servis.
- Nedotýkajte sa mrazených potravín mokrými rukami! Môžu sa nalepiť na Vaše ruky!
- Nekladte do mrazničky tekutiny vo fľašiach a plechovkách. Môžu vybuchnúť!
- Tekutiny umiestnite vo vzpriamenej polohe a pevne uzatvorte ich veko.
- Nestriekajte horľavé látky v blízkosti výrobku, nakoľko sa môže zapáliť alebo explodovať.
- Nenechávajte horľavé materiály a produkty s horľavým plynom (spreje, atď.) v chladničke.
- Nekladte nádoby obsahujúce kvapaliny na hornú časť výrobku. Voda striekajúca na elektrifikované časti môže spôsobiť úraz elektrickým

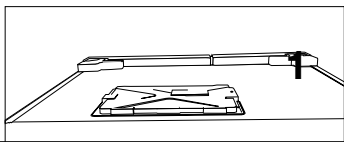
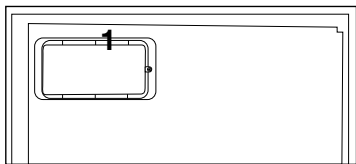

Bezpečnostné pokyny a životné prostredie

prúdom a nebezpečenstvo požiaru.

- Vystavenie produkt dažďu, snehu, slnku a vetru môže spôsobiť elektrické nebezpečenstvo. Pri premiestňovaní výrobku ho neťahajte držaním za rukoväť dverí. Rukoväť sa môže odtrhnúť.
- Dbajte na to, aby nedošlo k zachyteniu akúkoľvek časti vašich rúk či tela do akýchkoľvek z pohybujúcich sa častí vo vnútri výrobku.
- Nevyliezajte alebo sa neopierajte o dvere, zásuvky a podobné časti chladničky. Môže to mať za následok pád výrobku a spôsobiť poškodenie dielov.
- Dávajte pozor, aby nedošlo k privretiu napájacieho kábla.

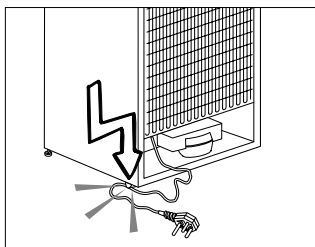

1.1.1 Varovanie HC

Ak výrobok obsahuje chladiaci systém v ktorom sa používa plyn R600a, zabezpečte, aby pri používaní a pohybovaní

spotrebiča nedošlo k poškodeniu chladiaceho systému a jeho potrubia. Tento plyn je horľavý. Ak je chladiaci systém poškodený, zabezpečte, aby bolo zariadenie mimo dosahu zdrojov ohňa a okamžite vyvetrajte miestnosť.



Štítok na vnútornej ľavej strane označuje druh plynu používaného v produkte.

1.1.2 Pre modely s dávkovačom vody

- Tlak pre prívod studenej vody musí byť maximálne 90 psi (6,2 bar). Ak je váš tlak vody vyšší ako 80 psi (5,5 bar), použite vo vašej sieti ventil na obmedzovanie tlaku. Ak neviete, ako skontrolovať tlak vody, požiadajte o pomoc profesionálneho inštalátora.
- Ak pri inštalácii existuje riziko vodného rázu, vždy použite preventívne zariadenia proti vodnému rázu. Ak ste si nie je istý, či vo Vašej sieti je efekt vodného rázu, poraďte sa s profesionálnym inštalátorom.
- Neinštalujte na prívode pre teplú vodu. Vykonajte nevyhnutné opatrenia proti riziku zamrznutia hadíc. Prevádzkový interval teplota vody musí byť medzi minimálne

Bezpečnostné pokyny a životné prostredie

33 ° F (0,6 ° C) a maximálne 100 ° F (38 ° C).

- Používajte len pitnú vodu.

1.2. Účel použitia

- Tento výrobok je určený pre domáce použitie. Nie je určený pre komerčné použitie.
- Spotrebič by mal byť používaný iba pre skladovanie potravín a nápojov.
- Do chladničky neukladajte citlivé produkty, ktoré si vyžadujú riadené teploty (očkovacie látky, lieky citlivé na teplo, zdravotnícky materiál, atď.).
- Výrobca nenesie žiadnu zodpovednosť za prípadné škody spôsobené nesprávnym použitím alebo nesprávnou manipuláciou.
- Životnosť výrobku je 10 rokov. Náhradné diely potrebné pre funkčnosť tohoto výrobku budú pre toto obdobie k dispozícii.

1.3. Bezpečnosť detí

- Obalové materiály uchovávajte mimo dosahu detí.
- Nedovoľte deťom, aby sa s výrobkom hrali.
- Ak je na dverách výrobku zámok, kľúč držte mimo dosahu detí.

1.4. Súlad so smernicou WEEE a Odstránenie odpadov výrobku

Tento výrobok spĺňa požiadavky smernice WEEE EÚ (2012/19/EU). Na tomto prírodte je zobrazený symbol klasifikácie odpadu elektrických a elektronických zariadení (OEEZ).



Tento výrobok bol vyrobený z vysoko kvalitných materiálov a komponentov, ktoré sa dajú opätovne použiť a ktoré sú vhodné pre recykláciu. Na konci svojej životnosti spotrebič

nevyhadzujte spolu s bežnými domácimi a inými odpadmi. Odneste

ho do zberného centra pre recykláciu elektrických a elektronických zariadení. Pre informácie o týchto zberných strediskách sa prosím obráťte na miestne úrady.

1.5. Súlad so smernicou RoHS

- Tento výrobok spĺňa požiadavky smernice WEEE EÚ (2011/65/EU). Neobsahuje škodlivé a zakázané látky uvedené v smernici.

1.6. Informácie o balení

- Obalové materiály výrobku sú vyrobené z recyklovateľných materiálov v súlade s našimi národnými predpismi o životnom prostredí. Nevyhadzujte obalové materiály spolu s domácimi alebo inými odpadmi. Vezmite ich do zberných miest pre obalové materiály určené miestnymi orgánmi.

2 Chladnička

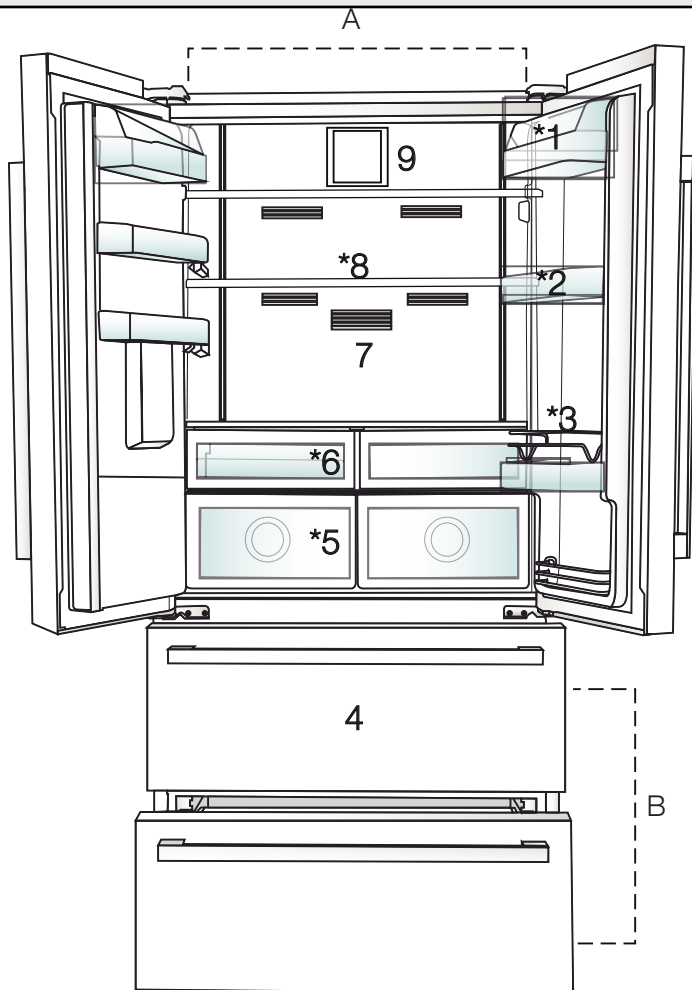

A- Chladiaca časť

B- Mraziaca časť

1. Police v chladiacej časti

2. Drôtený držiak

3. Priehradky na uskladňovanie mrazených jedál

4. Zásobníky na zeleninu

5. Priehradka na raňajky

6. Pachový filter

7. Nastaviteľné poličky na poháre

8. Ventilátor



*Voliteľné: Údaje v tejto používateľskej príručke sú schematické a nemusia presne zodpovedať vášmu výrobku. Ak váš výrobok neobsahuje príslušné časti, tieto informácie sa vzťahujú na ostatné modely.

3 Inštalácia

3.1. Správne miesto pre inštaláciu

Pre inštaláciu výrobku sa obráťte na autorizovaný servis. Pre prípravu výrobku pre inštaláciu vyhládajte informácie v užívateľskej príručke a uistite sa, že sú k dispozícii požadované elektrické a vodovodné nástroje. Ak nie, pre usporiadanie týchto nástrojov podľa potreby sa obráťte na elektrikára a vodoinštalatéra.



UPOZORNENIE: Výrobca nenesie žiadnu zodpovednosť za škodu spôsobenú prácou vykonanou neoprávnenými osobami.



UPOZORNENIE: V priebehu inštalácie musí byť napájací kábel tohto výrobku odpojený. Ak tak neurobíte, môže to mať za následok smrť alebo vážne zranenie!



UPOZORNENIE: Ak je rozpätie dverí príliš úzke pre prenesenie výrobku, odmontujte dvere a otočte produkt na bok, ak to nefunguje, obráťte sa na autorizovaný servis.

- Pre zabránenie vibráciám umiestnite výrobok na rovný povrch.
- Umiestnite výrobok aspoň 30 cm od radiátorov, pecí a podobných tepelných zdrojov a aspoň 5 cm od elektrických rúr.
- Nevystavujte výrobok priamemu slnečnému žiareniu alebo ho neponechávajte vo vlhkom prostredí.
- Výrobok pre svoje efektívne fungovanie vyžaduje dostatočnú cirkuláciu vzduchu. Pokiaľ bude výrobok umiestnený vo výklenku, nezabudnite nechať najmenej 5 cm odstup medzi produktom, stropom a stenami.

Neinštalujte výrobok v prostredí s teplotami pod -5°C .

3.2. Pripojenie plastových klinov

Použite plastové kliny dodané s produktom pre zabezpečenie dostatočného priestoru pre cirkuláciu vzduchu medzi výrobkom a stenou.

1. Ak chcete pripojiť kliny, odstráňte skrutky na výrobku a použite skrutky dodané s klinmi.

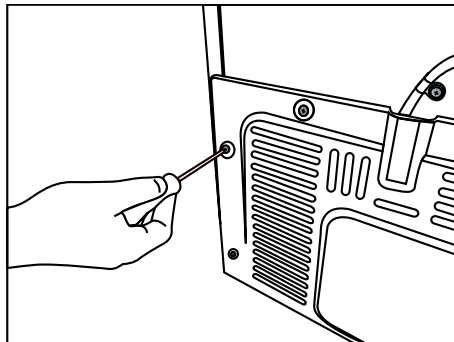

2. Pripevnite 2 plastové kliny na kryt vetrania ako sú zobrazené na obrázku.

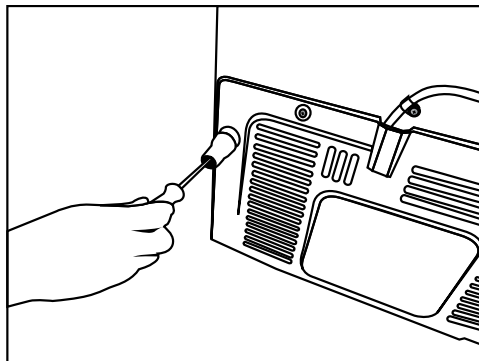

3.3. Nastavenie stojanov

Ak výrobok nie je v rovnovážnej polohe, nastavte predné nastaviteľné stojany ich otáčaním smerom doprava alebo doľava.

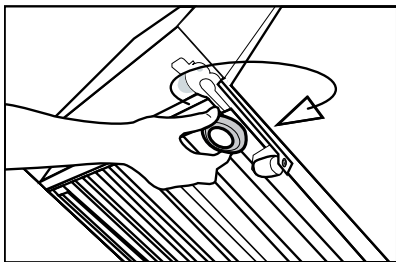
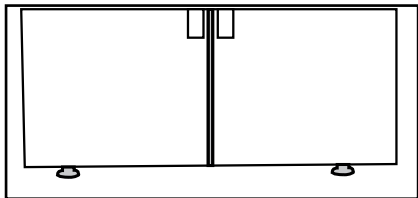

3.4. Pripojenie napájania



UPOZORNENIE: Pre napájanie nepoužívajte rozšírené alebo združené zásuvky.



UPOZORNENIE: Poškodený napájací kábel musí byť vymenený autorizovaným servisom.



Pri umiestnení dvoch chladničiek v príľahlej pozícii, medzi dvoma jednotkami nechajte vzdialenosť najmenej 4 cm.

- Naša spoločnosť nenesie zodpovednosť za prípadné škody vzniknuté v dôsledku použitia bez uzemnenia a pripojenia napájania v nesúlade s vnútroštátnymi predpismi.
- Zásuvka napájacieho kábla musí byť ľahko prístupná aj po inštalácii.
- Pripojte chladničku k uzemnenej zásuvke s Elektrickým napätím 220-240V/50Hz. Zástrčka musí obsahovať poistku 10-16A.
- Medzi zásuvkou a chladničkou nepoužívajte rozdvojku alebo predĺžovací kábel.

3.5. Pripojenie vody

(Voliteľné)



UPOZORNENIE: Počas pripájania odpojte produkt a vodné čerpadlo (ak je k dispozícii).

Pripojenia vodovodného potrubia, filtra a zásobníka vody výrobku musia byť poskytnuté autorizovaným servisom. Tento produkt môže byť pripojený k zásobníku vody alebo priamo na vodovodnú sieť, v závislosti od modelu. Pre pripojenie musí byť hadica najprv pripojená k výrobku.

Skontrolujte či sú nasledujúce diely dodávané pre model vášho výrobku:

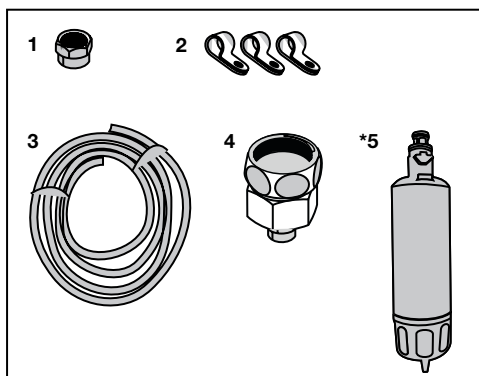

1. Prípojka (1 ks): Používa sa na pripojenie hadice k zadnej časti výrobku.
2. Hadicová spona (3 kusy): Používa sa na upevnenie hadice na stenu.
3. Vodné hadice (1 ks, dĺžka 5 metrov, priemer 1/4 col): Používa sa na pripojenie vody.
4. Adaptér pre batériu (1 ks): Zahŕňa pórovitý filter, ktorý sa používa na pripojenie k sieti studenej vody.
5. Vodný filter (1 ks *Voliteľne): Slúži na pripojenie vodovodnej siete do výrobku. Vodný filter sa nevyžaduje, ak je k dispozícii pripojenie ku zásobníku vody.

3.6. Pripojenie vodovodnej hadice k výrobku

Pre pripojenie hadice k výrobku postupujte podľa nasledujúcich pokynov.

1. Odstráňte prípojku na tryske adaptéra hadice na zadnej strane výrobku a pretiahnite hadicu cez prípojku.

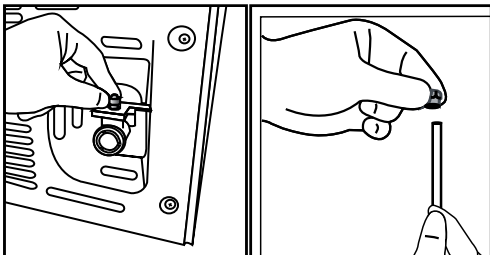

2. Hadicu pevne zatlačte dole a pripojte ju k adaptéru hadicovej trysky.

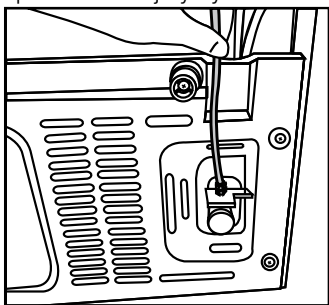

3. Prípojku utiahnite ručne pre pripevnenie na adaptér hadicovej trysky. Prípojku môžete tiež utiahnuť pomocou hasáka alebo kliešťov.

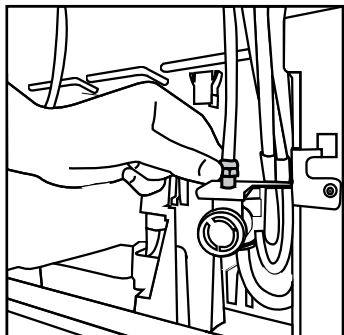

4. Pripojte druhý koniec hadice k vodovodnej sieti (pozri kapitolu 3.7), alebo pri použití zásobníku vody, na vodné čerpadlo (pozri kapitolu 3.8).

3.7. Pripojenie k vodovodnej sieti (Voliteľné)

Ak chcete používať produkt jeho pripojením na sieť studenej vody, vo vašej domácnosti musí byť na vodovodnej sieti studenej vody inštalovaná štandardná 1/2" prípojka. Ak nie je k dispozícii prípojka, alebo ak si nie ste istí, poraďte sa s kvalifikovaným inštalátorom.

1. Odpojte prípojku (1) z adaptéra na kohútik (2).

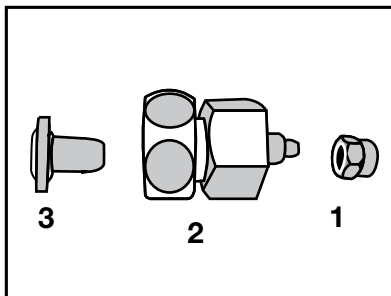

2. Pripojte adaptér na kohútik na vodovodný ventil.

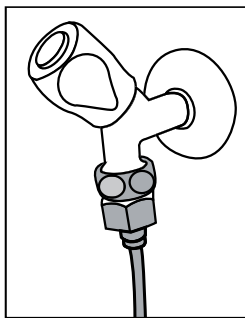

3. Pripojte prípojku na vodovodnú hadicu.

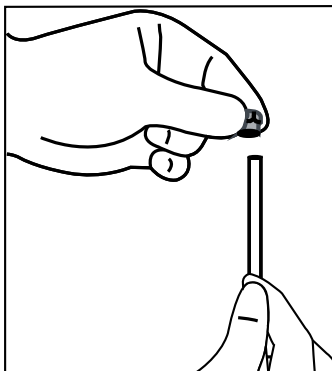

Inštalácia

4. Pripojte prípojku na adaptér na kohútik a dotiahnite ho ručne/nástrojom.

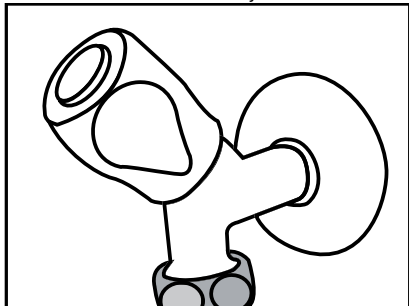

5. Aby nedošlo k poškodeniu, posunutiu alebo náhodnému odpojeniu hadice, použite klipy poskytované pre riadne pripevnenie hadice.

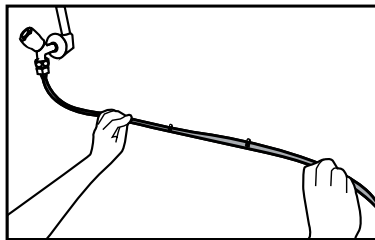

UPOZORNENIE: Po zapnutí vodovodného kohútika, sa uistite, či ani na jednom konci hadice voda neuniká. V prípade úniku, vypnite ventil a dotiahnite všetky spoje pomocou hasáka alebo klieští.

3.8. Pre produkty používajúce zásobník vody

(Voliteľné)

Ak pre pripojenie vody k výrobku chcete použiť zásobník vody, musí byť použité vodné čerpadlo odporúčané autorizovaným servisom.

1. Pripojte jeden koniec vodovodnej hadice dodanej s čerpadlom k výrobku (pozri 3.6) a postupujte podľa nasledujúcich pokynov.

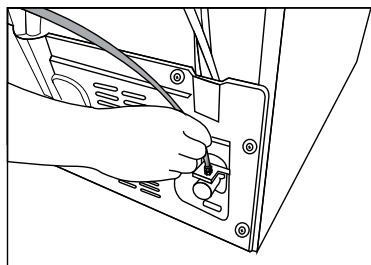

2. Pripojte druhý koniec vodovodnej hadice k vodnému čerpadlu stlačením hadice do prívodu hadice na čerpadle.

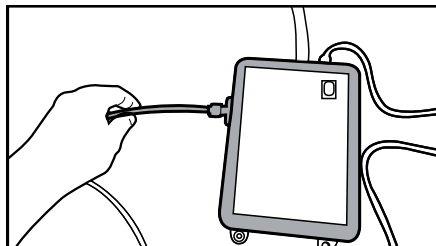

3. Umiestnite a upevnite hadicu čerpadla do zásobníka vody.

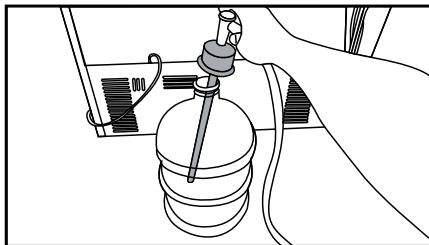

4. Po vytvorení spojenia pripojte a spustíte vodné čerpadlo.



Prosím, po spustení čerpadla počkajte 2-3 minúty pre dosiahnutie požadovanej účinnosti.



Pre pripojenie vody si pozrite tiež užívateľský manuál čerpadla.



Pri použití zásobníka vody, nie je nutný vodný filter.

3.9 Vodný filter

(Voliteľné)

Tento produkt môže byť v závislosti od modelu vybavený interným alebo externým filtrom.

Pre pripojenie vodného filtra postupujte podľa nasledujúcich pokynov.

Inštalácia

3.9.1. Upevnenie externého filtra na stenu (voliteľné)



UPOZORNENIE: Nepripájajte filter na výrobok.

Skontrolujte či sú nasledujúce diely dodávané pre model vášho výrobku:

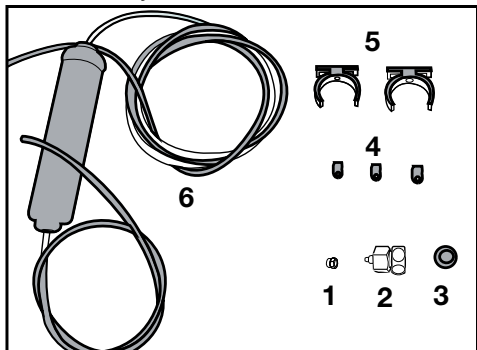

1. Prípojka (1 ks): Používa sa na pripojenie hadice k zadnej časti výrobku.
2. Adaptér pre batériu (1 ks): Používa sa pre pripojenie na studenú vodu.
3. Porézny filter (1 ks)
4. Hadicová spona (3 kusy): Používa sa na upevnenie hadice na stenu.
5. Zariadenie na pripojenie filtra (2 kusy): Používa sa na upevnenie filtra na stenu.
6. Vodný filter (1 ks): Používa sa na pripojenie výrobku k vodovodnej sieti. Vodný filter nie je nutný pri pripojení na zásobník vody.

1. Pripojte adaptér na kohútik na vodovodný ventil.
2. Určite umiestnenie na pripevnenie vonkajšieho filtra. Pripevnite spojovacie zariadenie filtra (5) na stenu.

3. Pripojte filter vo vzpriamenej polohe na spojovacie zariadenie filtra, ako je uvedené na etikete. (6)

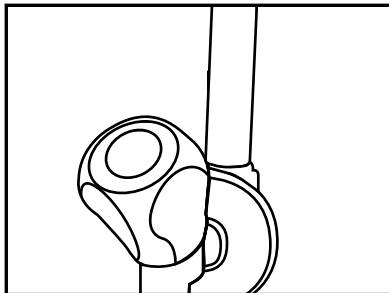

4. Pripevnite hadicu vystupujúcu z hornej časti filtra k adaptéru vodovodnej prípojky výrobku (pozri 3.6.).

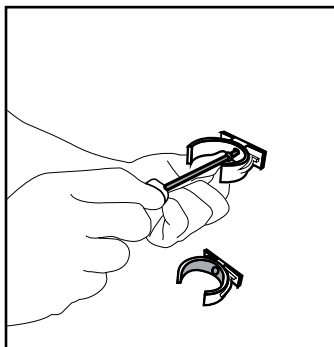

Pripojenie by malo vyzeráť ako je uvedené na obrázku nižšie.

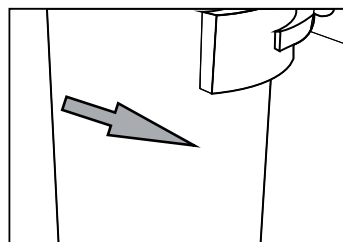
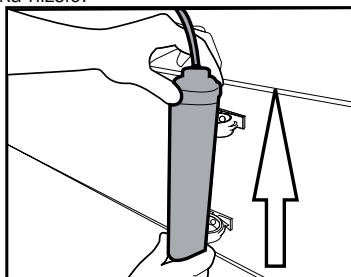

Inštalácia

3.9.2. Vnútrotný filter

Vnútrotný filter dodávaný s výrobkom nie je nainštalovaný pri dodaní, prosím, pri inštalácii filtra postupujte podľa nižšie uvedených pokynov.

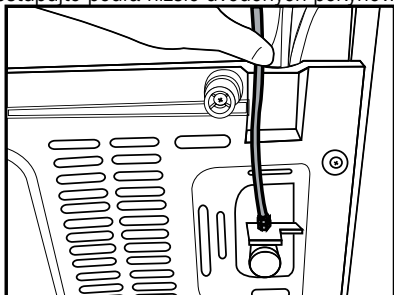

Pripojenie vodovodu:

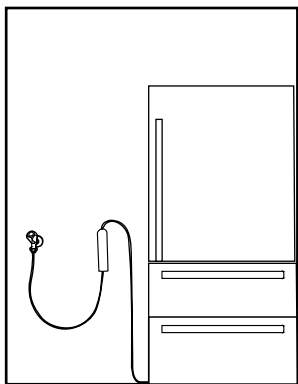

Pripojenie zásobníka vody:

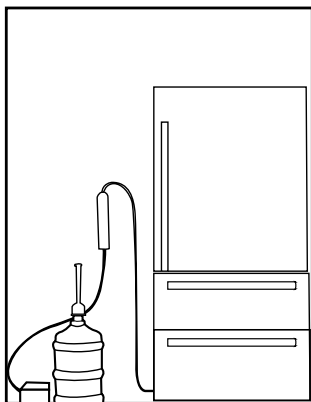

Po pripojení filtra prvých desať pohárov vody nepoužite.

1. Pri inštalácii filtra musí byť aktívny indikátor "Ice Off". ZAPNITE/VYPNITE indikátor pomocou tlačidla "Ice" na obrazovke.

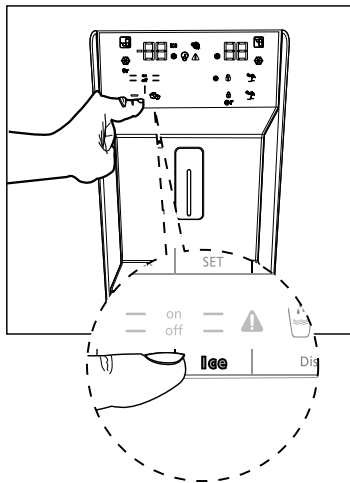

Inštalácia

2. Ťahom vytiahnite kryt vodného filtra.



Po odstránení krytu niekoľko kvapiek vody môže vytekať, to je normálne.

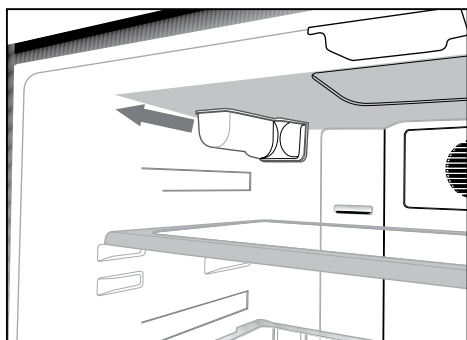

3. Umiestnite kryt vodného filtra do mechanizmu a zatlačte ho, kým sa nedosadne na svoje miesto.

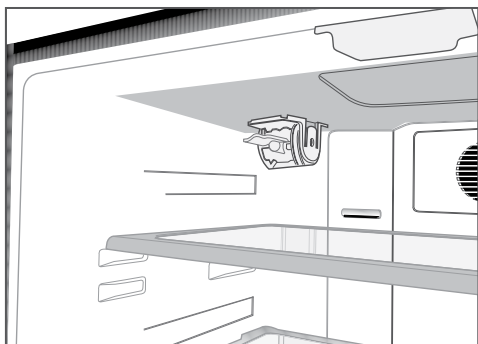

4. Stlačením tlačidla "Ice" na obrazovke zrušíte režim "Ice Off".



Vodný filter vyčistí niektoré cudzorodé častice vo vode. Ale nevyčistí mikroorganizmy vo vode.



Pre aktiváciu obdobia výmeny filtra pozri kapitolu 5.2.

4.1. Čo urobiť pre úsporu energie



Pripojenie výrobku k elektronickým systémom pre úsporu energie je škodlivé, pretože môže dôjsť k poškodeniu výrobku.

- Pre voľne stojace zariadenie; „tento chladiaci spotrebič nie je určený na použitie ako zabudovaný spotrebič“;
 - Nenechávajte dvere chladničky otvorené po dlhšiu dobu.
 - Nevkladajte do chladničky horúce potraviny alebo nápoje.
 - Nepreplňujte chladničku; blokovanie vnútorného toku vzduchu zníži chladiacu kapacitu.
 - Hodnota spotreby energie špecifickej pre chladničky sa meria s odstránenou hornou policiou mraziacej časti, ostatné police a najnižšie zásuvky zostanú na svojom mieste a pri maximálnom zaťažení. Horná sklenená policica môže byť použitá, v závislosti na tvare a veľkosti potravín, ktoré majú byť zmrazené.
 - V závislosti na funkciách tohto výrobku; rozmrazovanie zmrazených potravín v chladnejšom priestore zaistí úsporu energie a zachovanie kvality potravín.
 - Vždy používajte koše/zásuvky poskytované s chladiacim priestorom v zájmu nízkej spotreby energie a lepších podmienok skladovania.
- Pretože horúci a vlhký vzduch sa nedostane priamo do vášho výrobku, keď nie sú dverka zatvorené, výrobok sa optimalizuje v existujúcich podmienkach tak, aby jedlo vo vnútri bolo bezpečne chránené. Je to funkcia pre úsporu energie, funkcie a súčasti, ako sú kompresor, ventilátor, ohrievač, rozmrazovač, osvetlenie, displej a iné, budú fungovať tak, aby za týchto podmienok spotrebovali minimálne množstvo energie za súčasného zachovania sviežosti vašich potravín.
 - V prípade viacerých možností je potrebné umiestniť sklenené police tak, aby neboli blokované vývody vzduchu v zadnej stene, prednostne sa nachádzajú vývody vzduchu pod sklenenou policou. Táto kombinácia môže pomôcť ochudobniť distribúciu vzduchu a energetickú účinnosť.
 - Styk potravín s čidlom teploty v mrazičke môže zvýšiť spotrebu energie zariadenia. Zabraňte tedy jakémukoliv kontaktu s čidlom (čidly).
 - Uistite sa, že potraviny nie sú v kontakte so snímačom teploty priestoru chladničky popísaného nižšie.

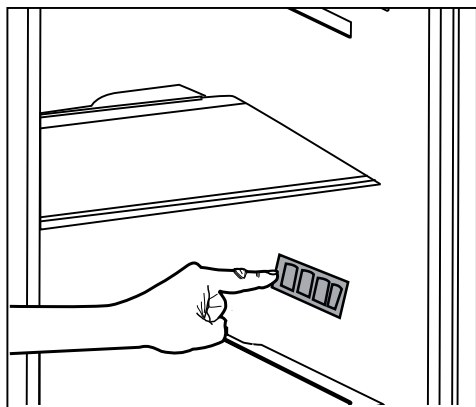

4.2. Prvé uvedenie do prevádzky

- Pred použitím chladničky sa uistite, že boli vykonané všetky nevyhnutné prípravy v súlade s pokynmi uvedenými v kapitolách “Bezpečnostné pokyny a životné prostredie” a “Inštalácia”.
- Nechajte výrobok bežať bez jedla v jeho vnútri po dobu 6 hodín a neotvárajte dvere, ak to nie je nevyhnutné.



Keď sa kompresor zapne, budete počuť zvuk. Je normálne počuť zvuk, aj keď kompresor nie je aktívny, v dôsledku stlačenej kvapaliny a plynov v chladiacom systéme.



Je normálne, že sa predné hrany chladničky zohrejú. Tieto oblasti sú navrhnuté tak, aby sa zahrial, s cieľom zabránenia kondenzácie.



U niektorých modelov sa prístrojová doska automaticky vypne po 5 minútach po tom, ako boli dvere uzavreté. Opäť sa aktivuje, keď sa dvere otvoria alebo po stlačení ľubovoľnej klávesy.

5.1. Indikačný panel

Indikačné panely sa môžu líšiť v závislosti od modelu vášho výrobku.

Pri používaní chladničky vám budú pomáhať zvukové a vizuálne funkcie indikačného panela.

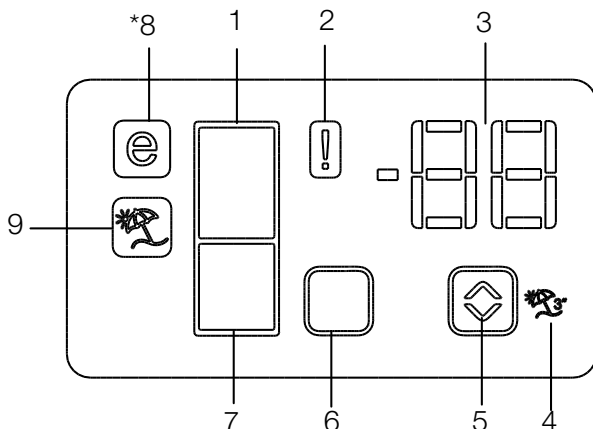

1. Indikátor chladiacej časti
2. Indikátor poruchového stavu
3. Indikátor teploty
4. Tlačidlo funkcie Dovolenka
5. Tlačidlo pre nastavenie teploty
6. Tlačidlo pre voľbu chladiacej časti
7. Indikátor mraziacej časti
8. Indikátor ekonomického režimu
9. Indikátor funkcie Dovolenka

***voliteľné**



***Voliteľné:** Údaje uvedené v tejto používateľskej príručke sú určené ako koncepty a nemusia byť v dokonalom súlade s Vaším výrobkom. Ak váš výrobok neobsahuje príslušné časti, vzťahujú sa tieto informácie na ostatné modely.

Používanie výrobku

1. 1. Indikátor chladiacej časti

Svetlo chladiacej časti sa zapne keď sa nastaví teplota chladiacej časti.

2. Indikátor poruchového stavu

Tento senzor sa aktivuje ak chladnička nechladí dostatočne alebo v prípade poruchy senzora. Keď je tento indikátor aktívny, indikátor teploty mraziacej časti zobrazí "E" a indikátor teploty chladiacej časti zobrazí čísla "1, 2, 3..." atď. Čísla na indikátore slúžia na informovanie servisného personálu o poruche. (❗)

3. Indikátor teploty

Ukazuje teplotu mraziacej a chladiacej časti.

4. Tlačidlo funkcie Dovoľenka

Pre aktiváciu tejto funkcie stlačte tlačidlo Dovoľenka a podržte ho 3 sekundy. Keď je funkcia Dovoľenka aktívna, indikátor teploty chladiacej časti zobrazí nápis "- -" a chladiaci proces v chladiacej časti nebude aktívny. Táto funkcia nie je vhodná na uskladňovanie jedál v chladiacej časti. Ostatné časti budú naďalej chladené na príslušnej teplote nastavenej pre tú-ktorú časť.

Pre zrušenie tejto funkcie opäť stlačte tlačidlo Dovoľenka (🔒).

5. Tlačidlo pre nastavenie teploty

Teplota príslušných častí sa pohybuje v rozmedzí -24°C... -18°C a 8°C...1°C. (🌡)

6. Tlačidlo pre voľbu chladiacej časti

Prepínať medzi chladiacou a mraziacou časťou môžete pomocou tlačidla na výber chladiacej časti. (□)

7. Indikátor mraziacej časti

Svetlo mraziacej časti sa zapne keď sa nastaví teplota mraziacej časti.

8. Indikátor ekonomického režimu

Ukazuje, že chladnička beží v režime úspory energie. Tento indikátor sa aktivuje, ak teplota v mraziacej časti je nastavená na -18°C. (⊖)

9. Indikátor funkcie Dovoľenka

Ukazuje, že funkcia Dovoľenka je aktívna. (🔒)

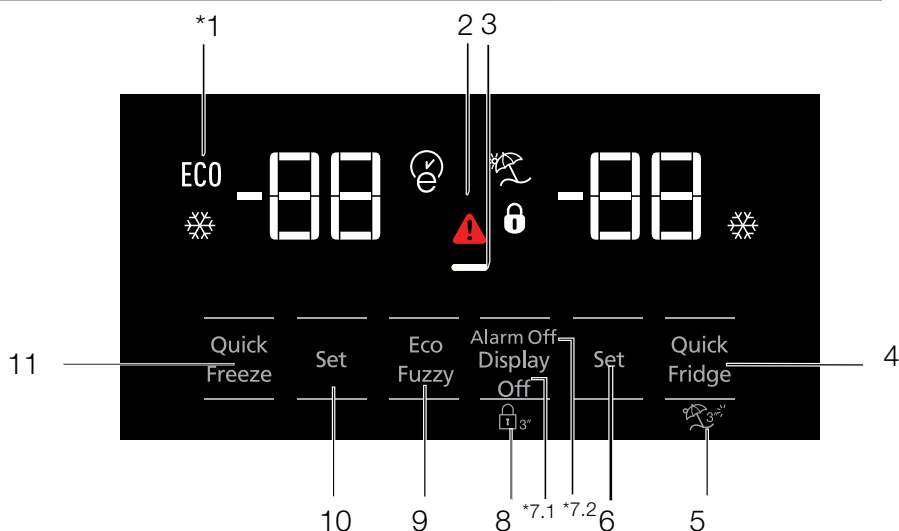

1. Ekonomické použitie
2. Alarm Vysoká teplota / Závada
3. Funkcia úspory energie (vypnutie displeja)
4. Rýchle chladenie
5. Funkcia Dovolenka
6. Nastavenie teploty v priestore chladničky
7. Úspora energie (vypnutie displeja) / Vypnutie alarmu
8. Zámok tlačidiel
9. Eco-fuzzy
10. Nastavenie teploty v priestore mrazničky
11. Rýchle mrazenie



***Voliteľné:** Údaje uvedené v tejto používateľskej príručke sú určené ako koncepty a nemusia byť v dokonalom súlade s Vaším výrobkom. Ak váš výrobok neobsahuje príslušné časti, vzťahujú sa tieto informácie na ostatné modely.

Používanie výrobku

1. Ekonomické použitie

áto značka sa rozsvieti ak je teplota v priestore mrazničky nastavená na $-18\text{ }^{\circ}\text{C}$, najúspornejší nastavenie. (ECO) Keď je vybraná funkcia rýchleho chladenia alebo rýchleho mrazenia, kontrolka ekonomického použitia zhasne.

2. Kontrolka výpadku napájania / vysokej teploty / výstrahy na vysokú teplotu / chybu:

Táto kontrolka () sa rozsvieti v prípade zlyhania teploty alebo spustenie chybových alarmov. Ak uvidíte, že je táto kontrolka rozsvietená, prečítajte si v tomto návode na použitie časť „Odporúčaná riešenia problémov“.

Táto kontrolka sa rozsvieti počas výpadku napájania, pri zlyhaní pri vysokých teplotách a upozornení na chybu. Počas pretrvávajúcej výpadkov napájania sa najvyššia teplota, ktoré mraznička dosiahne, rozblíka na digitálnom displeji. Po kontrole potravín v mrazničke stlačte tlačidlo vypnutia alarmu a upozornenie vymažte.

3. Funkcia úspory energie (vypnutie displeja)

Ák sú dvere produktu ponechané zatvorené dlhú dobu, automaticky sa aktivuje funkcia úspory energie a rozsvieti sa príslušný symbol. Keď je funkcia úspora energie aktívna, všetky ostatné symboly na displeji zhasnú. Keď je aktivovaná funkcia úspory energie, ak stlačíte akékoľvek tlačidlo alebo otvorte dvierka, režim úspory energie sa ukončí a ikony na displeji sa vrátia do normálu. Funkcia úspory energie sa aktivuje počas doručenia z továrne a nemožno ju zrušiť.

4. Rýchle chladenie

Keď sa zapne funkcia rýchleho chladenia, rozsvieti sa kontrolka rýchleho chladenia () a na kontrolke teploty v priestore mrazničky sa zobrazí hodnota 1. Ďalším stlačením tlačidla rýchleho chladenia túto funkciu zrušíte. Ukazovateľ rýchleho chladenia zhasne a vráti sa na normálne nastavenie. Funkcia rýchleho chladenia sa automaticky zruší po uplynutí 1 hodiny, ak nie je zrušená užívateľom. Pri chladení veľkého množstva čerstvých potravín stlačte tlačidlo rýchleho chladenia ešte než potraviny do chladničky vložíte.



5. Funkcia Dovolenka

Pre aktiváciu funkcie Dovolenka stlačte na 3 sekundy tlačidlo rýchleho chladenia; to aktivuje kontrolku režimu Dovolenka (). Keď sa aktivuje funkcia Dovolenka, kontrolka teploty v priestore chladničky zobrazí popis "- " a v priestore chladenia sa neaktivuje žiadny proces chladenia. Táto funkcia nie je vhodná na uchovávanie potravín v priestore chladničky. Ostatné priestory zostanú vychladené na zodpovedajúce nastavenú teplotu. Ak chcete túto funkciu zrušiť, znova stlačte tlačidlo tejto funkcie.

6. Nastavenie teploty v priestore chladničky

Po stlačení tlačidla je možné teplotu v priestore chladničky nastaviť na 8,7,6,5,4,3,2 a 1. ()

7. 1 Úspora energie (vypnutie displeja)

Stlačenie tohto tlačidla () rozsvieti značku úspory energie () a aktivuje sa funkcia úspory energie. Aktivácia funkcie úspory energie vypne všetky ďalšie značky na displeji. Ak je aktívna funkcia úspory energie, stlačenie ľubovoľného tlačidla alebo otvorenie dverí funkciu úspory energie deaktivuje a signály na displeji sa vrátia do normálneho nastavenia. Opakované stlačenie tohto tlačidla () zhasne značku úspory energie a funkcie úspory energie sa deaktivuje.

7.2 Vypnutie alarmu

V prípade upozornenia na výpadok napájania, vysokú teplotu, po kontrole potravín v mrazničke stlačte tlačidlo vypnutia alarmu a varovanie vymažte.

8. zámok tlačidiel

Súčasne stlačte tlačidlo vypnutie displeja, po dobu 3 sekúnd. Rozsvieti sa značka zámku tlačidiel a zámok tlačidiel sa aktivuje; tlačidlá budú neaktívne do deaktivácie zámku tlačidiel. Tlačidlo vypnutia displeja znova stlačte po dobu 3 sekúnd. Značka zámku zhasne a režim zámku tlačidiel bude deaktivovaný. Aby ste predišli zmene nastavenia teploty chladničky, stlačte tlačidlo vypnutia displeja.

9. Eco-fuzzy

Ak chcete zapnúť funkciu Eco-fuzzy, na 1 sekundu stlačte a podržte tlačidlo Eco-fuzzy. Ak je táto funkcia aktívna, mraznička sa prepne do úsporného režimu minimálne po 6 hodinách a rozsvieti sa kontrolka ekonomického použitia. Ak chcete funkciu Eco-fuzzy (E) deaktivovať, na 3 sekundy stlačte a podržte tlačidlo funkcie Eco-fuzzy.

Keď je aktivovaná funkcia Eco-fuzzy, kontrolka sa rozsvieti po uplynutí 6 hodín.

10. Nastavenie teploty v priestore mrazničky

Teplota v priestore mrazničky je nastaviteľná. Stlačenie tlačidla aktivuje možnosť nastavenia teploty v priestore mrazničky na -18, -19, -20, -21, -22, -23 a -24.

11. Rýchle mrazenie

Rýchle mrazenie spustíte stlačením tlačidla; potom sa rozsvieti kontrolka rýchleho mrazenia (❄️).

Keď sa zapne funkcia rýchleho chladenia, rozsvieti sa kontrolka rýchleho mrazenia a na kontrolke teploty v priestore mrazničky sa zobrazí hodnota -27. Túto funkciu zrušíte opakovaným stláčaním tlačidla Rýchle mrazenie (❄️). Ukazovateľ rýchleho mrazenia zhasne a vráti sa na normálne nastavenie. Funkcia rýchleho mrazenia sa automaticky zruší po uplynutí 24 hodín, ak nie je zrušená užívateľom. Pri mrazení veľkého množstva čerstvých potravín stlačte tlačidlo rýchleho mrazenia ešte než potraviny do mrazničky vložíte.

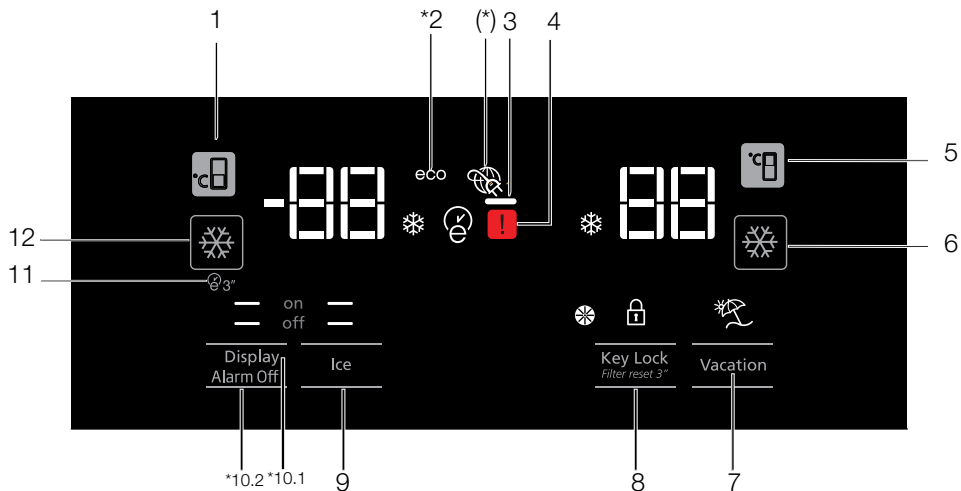

1. Nastavenie teploty mraziacej časti
2. Ekonomický režim
3. Funkcia úspory energie (vypnutý displej)
4. Poruchový stav
5. Nastavenie teploty chladiacej časti
6. Rýchle ochladenie
7. Funkcia Dovolenka
8. Zámok klávesnice / zrušenie upozornenia na výmenu filtra
9. Zapnutie/vypnutie výrobníka ľadu
10. Zapnutie/vypnutie displeja /Vypnutie alarmu
11. Autoeco
12. Rýchle zmrazovanie



***Voliteľné:** Údaje uvedené v tejto používateľskej príručke sú určené ako koncepty a nemusia byť v dokonalom súlade s Vaším výrobkom. Ak váš výrobok neobsahuje príslušné časti, vzťahujú sa tieto informácie na ostatné modely.

Používanie výrobku

1. Nastavenie teploty mraziacej časti

Stlačením tlačidla  môžete nastaviť teplotu mraziacej časti na -18, -19, -20, -21, -22, -23, -24, -18...

2. Ekonomický režim

Ukazuje, že chladnička beží v režime úspory energie. Tento indikátor sa aktivuje, ak je teplota mraziacej časti nastavená na -18 alebo je energeticky úsporné chladenie zapnuté prostredníctvom funkcie eco-extra. (ECO)

3. Funkcia úspory energie (vypnutý displej)

Ak sú dvere produktu zatvorené po dlhšiu dobu, automaticky sa aktivuje funkcia úspory energie a rozsvieti sa symbol úspory energie. Keď je aktivovaná funkcia úspory energie, vypnú sa všetky symboly na displeji okrem symbolu úspory energie. Ak stlačíte akékoľvek tlačidlo alebo otvoríte dvere keď je aktivovaná funkcia pre úsporu energie, funkcia úspory energie sa zruší a symboly na displeji sa vrátia do normálneho stavu.

Funkcia úspory energie sa aktivuje pri expedícii z výroby, a nemôže sa zrušiť.

4. Poruchový stav

Tento znak sa aktivuje ak chladnička nechladí dostatočne alebo v prípade poruchy senzora. 

Keď je aktivovaný tento indikátor, indikátor teploty mraziacej časti zobrazí "E" a indikátor teploty chladiacej časti zobrazí čísla "1, 2, 3..." atď. Čísla na indikátore slúžia na informovanie servisného personálu o poruche.

5. Nastavenie teploty chladiacej časti

Po stlačení tlačidla  môžete nastaviť teplotu chladiacej časti na 8,7,6,5,4,3,2... .

6. Rýchle ochladenie

Stlačte toto tlačidlo pre rýchle ochladenie; aktivuje sa tým indikátor rýchleho ochladenia .

Na deaktiváciu tejto funkcie stlačte tlačidlo znovu.

Použite túto funkciu keď vkladáte čerstvé jedlá do chladiacej časti alebo na rýchle ochladenie jedál.



Keď je táto funkcia aktivovaná, chladnička bude zaneprázdnená po dobu 1 hodiny.

7. Funkcia Dovolenska

Keď je funkcia Dovolenska  aktívna, indikátor teploty chladiacej časti zobrazí nápis "- -" a chladiaci proces v chladiacej časti nebude aktívny. Táto funkcia nie je vhodná na uskladňovanie jedál v chladiacej časti. Ostatné časti budú naďalej chladené na príslušnej teplote nastavenej pre tú ktorú časť.



Pre zrušenie tejto funkcie opäť stlačte tlačidlo Dovolenska. 

8. Zámok klávesnice / Zámok klávesnice / zrušenie upozornenia na výmenu filtra



Pre aktivovanie zámku klávesnice stlačte tlačidlo zámku klávesnice . Túto funkciu môžete použiť aj na prevenciu zmeny nastavenia teploty chladničky. Filter chladničky sa musí vymeniť každých 6 mesiacov. Ak dodržíte pokyny uvedené v časti 5.2, chladnička automaticky vypočíta zvyšnú dobu, a indikátor upozornenia na výmenu filtra  sa rozsvieti keď doba vyprší.

Pre vypnutie upozorňovacieho svetla filtra stlačte tlačidlo  a podržte ho 3 minúty.

9. Zapnutie/vypnutie výrobníka ľadu

Pre zrušenie  alebo aktiváciu (off ) výrobníka ľadu stlačte tlačidlo (on ).

10.1 Zapnutie/vypnutie displeja

Pre zrušenie ( off) alebo aktiváciu ( on) zapnutia/vypnutia displeja stlačte tlačidlo.

10.2 Upozornenie na vypnutý alarm

V prípade alarmu výpadku prúdu/vysokej teploty, po kontrole potravín umiestnených v mraziacej časti, pre zrušenie upozornenia stlačte tlačidlo pre vypnutie alarmu.

11. Autoeco

Pre aktiváciu tejto funkcie stlačte tlačidlo auto eco (E3), na 3 sekundy. Ak dvere ostanú zatvorené po dlhšiu dobu, keď je táto funkcia aktivovaná, chladiaca časť prepne na ekonomický režim. Na deaktiváciu tejto funkcie stlačte tlačidlo znovu.

Indikátor sa rozsvieti za 6 hodín, keď je funkcia auto eco aktívna. (E)

12. Rýchle zmrazovanie

Pre rýchle zmrazovanie stlačte tlačidlo

(E). Na deaktiváciu funkcie stlačte tlačidlo znovu.

5.2. Priečink na zeleninu a ovocie s kontrolou vlhkosti (vždy čerstvé)

*voliteľné

Úrovne vlhkosti zeleniny a ovocia sa udržiajú pod kontrolou s funkciou priečinku na zeleninu a ovocie s kontrolou vlhkosti. Takto sa zaistí udržanie dlhšej čerstvosti potravín.

Zeleninu nikdy nenechávajte v priečinku na zeleninu a ovocie v sáčkoch. Ak sa zelenina ponechá v sáčkoch, spôsobia jej rýchle skazenie. Keď sa nastaví vysoká úroveň vlhkosti, zelenina si zachová obsah vlhkosti a dá sa uchovávať počas rozumného časového obdobia bez toho, aby sa musela ponechať vo vreckách. V prípade, že kontakt s inými druhmi zeleniny nie je odporúčaný z hygienických dôvodov, použite namiesto vrečka perforovaný papier, penu a iné podobné baliace materiály.

Pri umiestňovaní zeleniny by ste mali zvážiť špecifickú hmotnosť zeleniny. Ťažká a tvrdá zelenina by sa mala umiestniť do spodnej časti priečinka na zeleninu a ovocie a ľahká a mäkká zelenina by sa mala umiestniť navrch. Nedávajte spolu hrušky, marhule, broskyne atď. a obzvlášť jablká, ktoré majú vysokú úroveň tvorby etylénového plynu, do rovnakého priečinka na zeleninu a ovocie s inými druhmi zeleniny a ovocia. Etylénový plyn sa vyparuje z tohto ovocia a môže spôsobiť rýchlejšie dozretie iného ovocia a jeho skazenie za kratší čas.

Z chladničky nevyberajte hlavné telo priečinka na zeleninu a ovocie a nedávajte ho preč od zásuviek, pokiaľ to nie je nevyhnutné a v prípade potreby zavolajte technický servis. Pred odložením hlavného tela priečinku na zeleninu a ovocie zo svojho miesta ho utrite dočista vlhkou handričkou.

5.3. Používanie dávkovača vody (pri niektorých modeloch)



Prvých niekoľko pohárov vody odobranej z dávkovača vody bude obvykle teplých.



Ak sa dávkovač vody nepoužíva dlhšiu dobu, aby ste získali čistú vodu, prvé poháre vody vylejte.

Po prvej prevádzke budete musieť pre získanie studenej vody počkať približne 12 hodín. Pomocou displeja vyberte možnosť vody, potom vytiahnite páčku pre získanie vody. Krátko po stlačení páčky vyberte pohár.

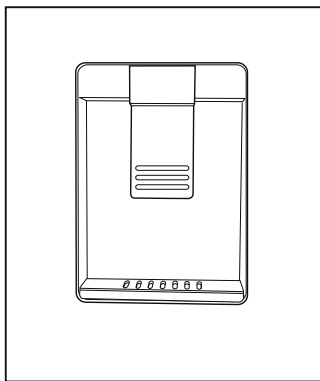

5.4. Plnenie nádrže dávkovača vody

Otvorte veko nádrže na vodu, tak ako je znázornené na obrázku. naplňte ju čistou pitnou vodou. Zatvorte veko.

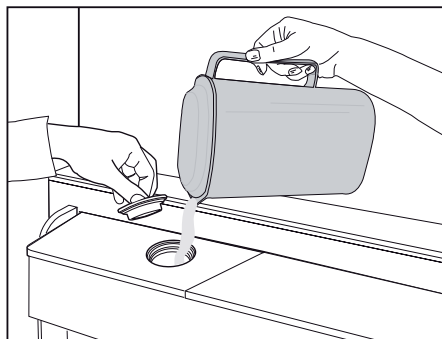

Používanie výrobku

5.5. Čistenie nádrže na vodu

Vyberte nádrž na vodu vo vnútri police dverí.

Odpojte ju držaním za obe strany dvernej police.

Držte obe strany vodnej nádrže a odstráňte ju v 45° uhle.

Vyberte a vyčistite veko nádrže na vodu.



Nenapíňajte nádrž na vodu ovocnou šťavou, šumivými nápojmi, alkoholickými nápojmi alebo inými kvapalinami nekompatibilný pre použitie s dávkovačom vody. Používanie týchto kvapalín môže spôsobiť poruchu a poškodenie dávkovača vody. Použitie dávkovača vody týmto spôsobom nie je v súlade so zárukou. Chemické látky a aditíva v týchto nápojoch/kvapalinách môžu spôsobiť materiálne škody na vodnej nádrži.



Vodná nádrž a komponenty dávkovača vody nie je možné čistiť v umývačke riadu.

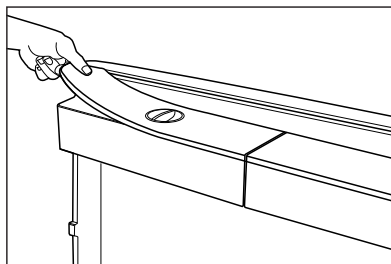
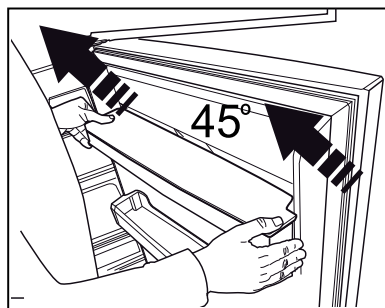
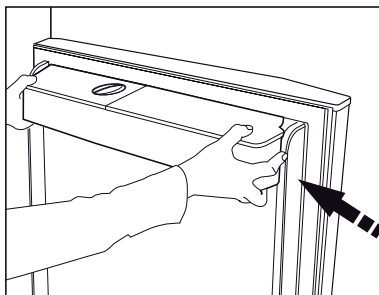

5.6. Čerpanie ľadu/vody

(Voliteľné)

Pre čerpanie vody (☰) / ľadových kociek (☱) / roztriešeného ľadu (☱) použite displej a vyberte príslušnú voľbu. Čerpajte vodu / ľad stlačením páčky dávkovača vody smerom dopredu. Pri prepínaní medzi ľadovými kockami (☱) / roztriešeným ľadom (☱) môže byť predchádzajúci typ ľadu prepustený ešte niekoľkokrát.

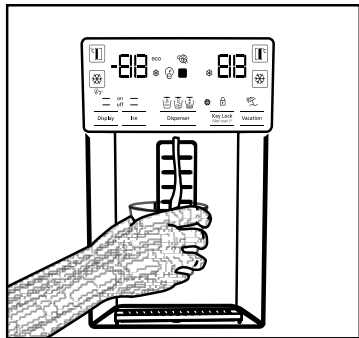

- Pred začatím prvého čerpania ľadu z ľadového/vodného dávkovača Musíte počkať približne 12 hodín. Z dávkovača nemusí vychádzať ľad, ak v zásobníku ľadu nie je dostatok ľadu..
- Nepoužite prvých 30 kusov ľadových kociek (3-4 litre) vyrobených po prvej prevádzke.
- V prípade výpadku elektrickej energie alebo dočasnej poruchy, ľad sa môže čiastočne roztaviť a znovu zmraziť. To spôsobí, že sa kusy ľadu vzájomne spoja. V prípade dlhšieho výpadku alebo poruchy, sa ľad môže roztaviť a uniknúť. Ak sa stretnete s týmto problémom, odstráňte ľad z ľadového zásobníku a vyčistite zásobník.



UPOZORNENIE: Vodný systém výrobku môže byť zapojený len do vodovodu so studenou vodou. Nepripájajte k vedeniu teplej vody.

- Výrobok pri prvom uvedení do prevádzky nemusí vypúšťať vodu. To je spôsobené vzduchom v systéme. Vzduch musí byť zo systému vypustený. Pre vykonanie stlačte páčku dávkovača vody po dobu 1-2 minút,

kým dávkovača vody vypustí vodu. Počiatočný prietok vody môže byť nepravidelný. Po vypustení vzduchu zo systému voda potečie obvyklým spôsobom.

- Pri prvom použití filtra môže byť voda mútna, prvých desať pohárov vody vylejte.
- Po prvej inštalácii budete musieť pre získanie studenej vody počkať približne 12 hodín.
- Systém vody výrobku je určený len pre čistú vodu. Nepoužívajte žiadne iné nápoje.
- Odporúča sa odpojiť prívod vody v prípade, že výrobok nebudete dlhšiu dobu používať, počas dovolenky a pod.
- Ak sa dávkovač vody nepoužíva dlhšiu dobu, prvé 1-2 poháre vypustenej vody môžu byť teplé.

5.7. Odkvapávací zásobník

(voliteľný)

Voda odkvapávajúca z dávkovača vody sa hromadí v miske na odkvapávanie, nie je k dispozícii odvedenie vody. Vytiahnite zásobník na odkvapávanie, alebo zatlačte na jej hrany a vyberte zásobník. Následne môžete vodu vnútri misky na odkvapávanie vyliať.

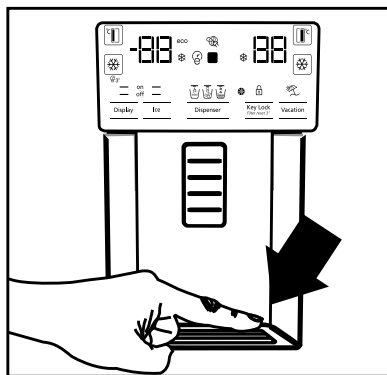

5.8. Oddelenia Nulového stupňa

(Voliteľné)

Použite tento priestor pre udržanie lahôdok alebo mäsových výrobkov na okamžitú spotrebu pri nižších teplotách. Do tohto priestora nekladte ovocia a zeleninu. Môžete rozšíriť vnútorný objem výrobku tým, že odstránite niektoré oddelenie s nulovým stupňom. Ak chcete odstrániť oddelenie, jednoducho ho potiahnite von, zdvihnite a vytiahnite.

5.9. Zásobník na zeleninu

Zásobník na zeleninu chladničky je navrhnutý tak, aby zelenina zostala čerstvá pri zachovaní svojej vlhkosti. Za týmto účelom je celková cirkulácia chladného vzduchu v zásobníku na zeleninu intenzívnejšia. Skladujte ovocie a zeleninu v tomto priestore. Udržujte zelené, listnaté zeleniny a ovocie oddelene, aby sa predĺžila ich životnosť.

5.10. Modré svetlo

(Voliteľné)

Zásobník na zeleninu výrobku produkuje modré svetlo. Zelenina v zásobníku bude pokračovať vo fotosyntéze pod účinkom vlnovej dĺžky modrého svetla a zostane živá a svieža.

5.11. Ionizátor

(Voliteľné)

Ionizačný systém vo vzduchovom potrubí chladiacej časti slúži k ionizácii vzduchu. Emisia negatívnych iónov eliminuje baktérie a ďalšie molekuly spôsobujúce zápach vo vzduchu.

5.12. Pachový filter

(voliteľný)

Pachový filter v priestore vzduchového potrubia chladiča zabráni vzniku nežiaduceho zápachu.

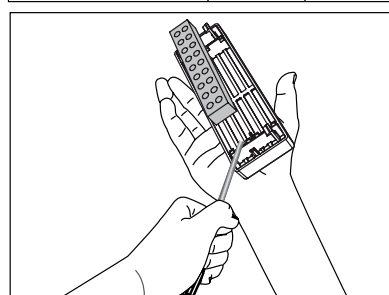
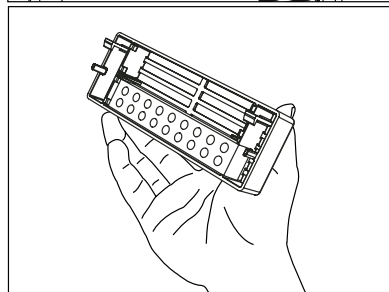
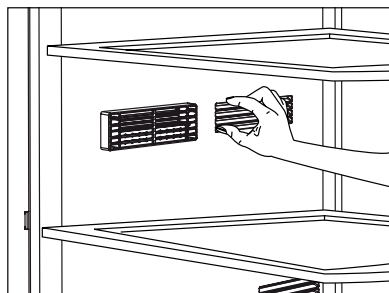

Používanie výrobku

5.13. Teleskopická zásuvka

Dávajte prosím pozor, aby sa Vám ruky, nohy alebo ďalšie časti tela nezachytili medzi posunuteľnými časťami pri používaní zásuvky, aby ste predišli prípadným zraneniam.

Ak chcete priečky vyčistiť, môžete ich vybrať zo zásuvky spôsobom uvedeným na obrázku.

Zásuvky môžete vybrať iba pre čistenie. Keď ich vyberiete, zásuvky nie je možné zoskupiť na svojich miestach keď ich už naplníte jedlom.

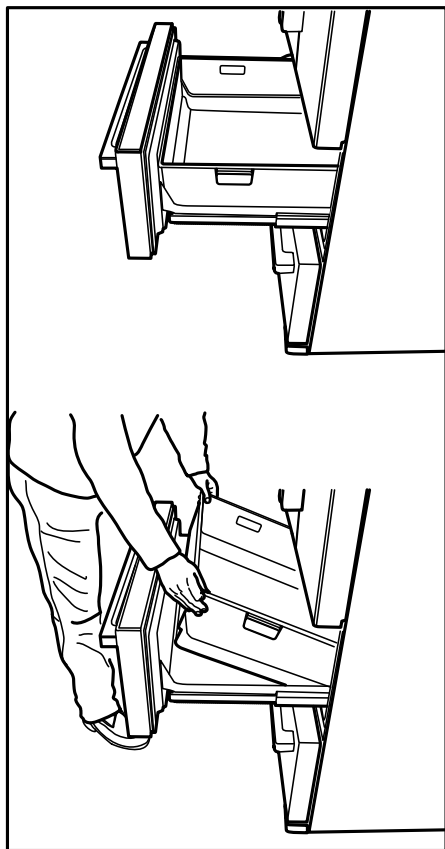

5.14. Zásobník na zeleninu s kontrolou vlhkosti

(Voliteľné)

Pomocou funkcie regulácie vlhkosti je vlhkosť zeleniny a ovocia pod kontrolou a zabezpečí sa tým dlhšia doba čerstvosti potravín.

Ako je to možné, odporúča sa skladovať listovú zeleninu, ako je hlávkový šalát a špenát a podobné zeleniny, náchylné na stratu vlhkosti nie na svojich koreňoch, ale vo vodorovnej polohe v zeleninovom koši.

Pri umiestňovaní zeleniny, uložte ťažkú a tvrdú zeleninu na dno a ľahkú a mäkkú na vrchol, s prihliadnutím na špecifické hmotnosti zeleniny. Nenechávajte zeleninu na zásobníku v igelitových sáčkoch. Ponechanie v igelitových sáčkoch spôsobí, že zelenina zhnije v krátkej dobe. V situáciách, kde kontakt s ostatnou zeleninou nie je vhodný, použite obalový materiál, ako je papier, ktorý má určitú pórovitosť v súlade s hygienou.

Nedávajte plody, ktoré majú vysokú produkciu plynu etylénu, ako sú hrušky, marhule, broskyne a najmä jablká do spoločného zeleninového zásobníka s inou zeleninou a ovocím. Plyn etylén vychádzajúci z týchto plodov môže spôsobiť, že ostatná zelenina a ovocie budú rýchlejšie a začnú hniť v kratšom časovom období.

Používanie výrobku

5.15. Presunuteľná stredná časť

Presunuteľná stredná časť slúži na prevenciu úniku chladného vzduchu zvnútra chladničky.

Pevné zatvorenie sa dosiahne keď sa tesnenie na dverách pritlačí na povrch presunuteľnej strednej časti, kým sú dvere chladiacej časti zatvorené.

Ďalším dôvodom, prečo je Vaša chladnička vybavená presunuteľnou strednou časťou je, že zvyšuje čistý objem chladiacej časti. Štandardné stredné časti zaberajú časť nevyužiteľného objemu chladničky.

Presunuteľná stredná časť je zatvorená, keď sú ľavé dvere chladiacej časti zatvorené.

Manuálne sa nesmie otvoriť. Jej pohyb riadi umelohmotná časť na tele, kým sú dvere zatvorené.

5.16. Držiak na ľad

(Držiak na ľad)

Držiak na ľad Vám umožní získať ľad z produktu jednoduchým spôsobom.

Používanie držiaka na ľad

1. Vyberte držiak na ľad z mraziacej časti.
2. Napiňte držiak na ľad vodou.
3. Vložte držiak na ľad do mraziacej časti. Za približne dve hodiny bude ľad hotový.
4. Vyberte držiak na ľad z mraziacej časti a vyklopte ho na servírovací tanier. Ľad sa jednoducho vysype na servírovací tanier.

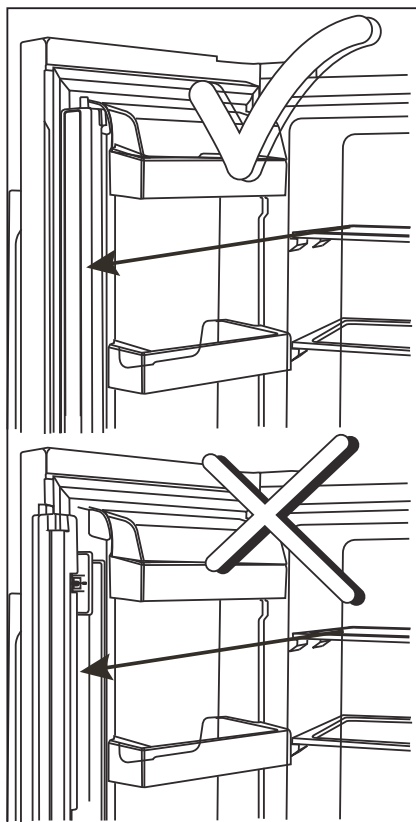

Používanie výrobku

5.17.Box na ľad

Prosím pozorne prečítajte výstrahy uvedené na držiaku na ľad. Držiak na ľad sa používa na zber ľadu nalievaného do stroja na výrobu ľadu. Nenalievajte doň vodu na výrobu ľadu, lebo by sa mohol rozbiť. Nepoužívajte držiak na ľad na uskladňovanie jedál.

Výstraha: Nemeňte miesto držiaka na ľad!

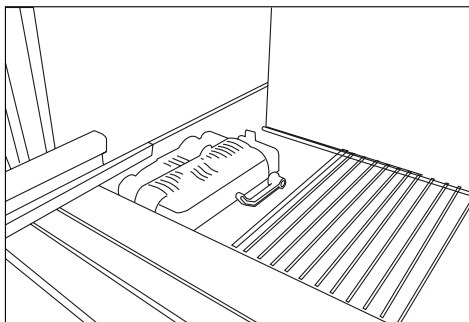

5.18.Výrobník ľadu

Stroj na výrobu ľadu sa nedá vybrať. Na spodku stroja na výrobu ľadu musí byť držiak na ľad.

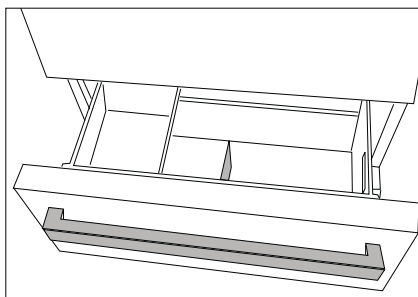

Používanie výrobku

5.19. Zmrazovanie čerstvých potravín

- Ak chcete zachovať kvalitu potravín, potraviny umiestnené v mrazničke musia byť zmrazené tak rýchlo, ako je to možné, z toho dôvodu použite funkciu rýchleho zmrazenia.
- Zmrazenie potravín v čerstvom stave predĺži dobu ich skladovania v mrazničke.
- Zabaľte potraviny do vzduchotesných balení a tesne ich uzatvorte.
- Uistite sa, že potraviny sú pred vložením do mrazničky zabalené. Miesto tradičného obalového papiera použite krabice do mrazničky, staniol a papier odolný proti vlhkosti, igelitové vrecká alebo podobné obalové materiály.
- Pred zmrazením označte každé balenie potravín napísaním dátumu na ich obal. To vám umožní určiť čerstvosť každého balenia pri každom otvorení mrazničky. Udržujte skoršie položky potravín v prednej časti, aby ste zabezpečili, že budú použité ako prvé.
- Zmrazené potraviny musia byť použité ihneď po rozmrazení a nemali by byť znovu zmrazené.
- Nezmrazujte veľké množstvo potravín naraz.

5.20. Odporúčania pre skladovanie zmrazených potravín

Chladiaci priestor musí byť nastavený na menej ako -18°C .

1. Umiestnite potraviny do mrazničky čo najrýchlejšie, aby nedošlo k ich rozmrazeniu.
2. Pred zmrazením skontrolujte položku "Dátum spotreby" na obale aby ste sa uistili, že ešte nevypršal.
3. Uistite sa, že balenie potravín nie je poškodené.

5.21. Podrobnosti o mrazničke

Podľa noriem IEC 62552, mraznička musí mať schopnosť zmraziť 4,5 kg potravín na teplotu -18°C alebo nižšie do 24 hodín na každých 100 litrov objemu mraziaceho priestoru. Potraviny môžu byť zachované po dlhšiu dobu iba pri teplote do teploty -18°C . Potraviny môžete udržiavať čerstvé po dobu niekoľkých mesiacov (v mraznička na alebo pod teplotou -18°C).

Potraviny ktoré majú byť zmrazené nesmú prísť do kontaktu s už zmrazenými potravinami vo vnútri mrazničky z dôvodu zabránenia ich čiastočnému rozmrazeniu.

Nastavenie Mraziacej časti	Nastavenie Chladiacej časti	Opis
-18°C	4°C	Toto je predvolené, odporúčané nastavenie.
-20 , -22 alebo -24°C	4°C	Tieto nastavenia sa odporúčajú pre teploty nad 30°C .
Rýchle mrazenie	4°C	Použite ich pre zmrazenie potravín v krátkej dobe, bude spotrebič sa pri ukončení procesu opätovne nastaviť na predchádzajúce nastavenia.
-18°C alebo nižšie	2°C	Použite toto nastavenie, ak si myslíte, že chladiaci priestor nie je dostatočne studený vzhľadom na teplotu prostredia alebo časté otváranie dverí.

Používanie výrobku

Zeleninu uvarte a vodu odfiltrujte pre predĺženie doby zmrazeného skladovania. Po filtrácii dajte jedlo do vzduchotesných balení a umiestnite ho v mrazničke. Banány, paradajky, hlávkový šalát, zeler, varené vajcia, zemiaky a podobné potraviny nezmrazujte. Zmrazenie týchto potravín jednoducho zníži nutričné hodnoty a kvalitu týchto potravín, ako aj spôsobí ich prípadné znehodnotenie, ktoré je zdraviu škodlivé.

5.22.Umiestnenie jedla

Police v mraziacej časti	Rôzny mrazený tovar ako sú mäso, ryby, zmrzlina, zelenina a pod.
Police v chladiacej časti	Potraviny v hrnci, tanieri a krabice s viečkami, vajcia (v krabiciach s viečkom)
Police v dverách chladiacej časti	Malé a balené potraviny alebo nápoje
Zásobník na zeleninu	Ovocie a zelenina
Časť pre čerstvé potraviny	Lahôdky (potraviny pre raňajky, mäsové výrobky, ktoré majú byť konzumované v krátkej dobe)

5.23.Upozornenie na otvorené dvere (voliteľné)

Ak dvere výrobku zostanú otvorené po dobu 1 minúty, zaznie akustické upozornenie. Akustický upozornenie stíchne, keď sú dvere zatvorené alebo po stlačení ľubovoľného tlačidla na displeji (ak je k dispozícii).

5.24.Vnútorne osvetlenie

Vo vnútornom osvetlení sa používa LED lampa. V prípade akýchkoľvek problémov s touto lampou sa obráťte na autorizovaný servis.

Lampa(y) použité v tomto prístroji nie sú vhodné pre osvetlenie miestnosti domácnosti. Zamýšľaný účel tohto svietidla je pomôcť užívateľovi umiestniť potraviny do chladničky/mrazničky bezpečne a pohodlne.

6 Údržba a čistenie

Čistite produkt pravidelne, čím predĺžite jeho životnosť.



UPOZORNENIE:

Pred čistením chladničku odpojte od napájania.

- Nikdy nepoužívajte ostré a drsné nástroje, mydlo, domáce čistiace prostriedky, čistiace prášky, plyn, benzín, laky a podobné látky na čistenie.
- Rozpusťme lyžičku uhličitanu vo vode. Navlhčite kúsok handry vo vode a vyžmýkajte ju. Utrite prístroj s touto látkou a dôkladne osušte.
- Dávajte pozor, aby sa voda nedostala do krytu lampy a iných elektrických častí.
- Vyčistite dvere pomocou vlhkej handričky. Odstráňte všetky položky vo vnútri pre vybratie poličiek z dverí a samotnej chladničky. Zdvihnite dverné police až do ich odpojenia sa. Vyčistite a osušte police, potom ich umiestnite späť na ich miesto zasunutím zhora.
- Nepoužívajte chlórúvú vodu alebo čistiace prostriedky na vonkajšom povrchu a pochrómovaných častiach výrobku. Chlór môže na takých kovových povrchoch spôsobiť koróziu.
- Nikdy nepoužívajte ostré a drsné nástroje alebo mydlo, domáce čistiace prostriedky, čistiace prostriedky, benzín, benzén, vosk, atď., v opačnom prípade sa na plastových dieloch objavia škrvy a dôjde k ich deformácii. Na čistenie použite teplú vodu a mäkkú handričku a utrite ich do sucha.

6.1. Prevencia pred zápachom

Výrobok je vyrobený bez akýchkoľvek pachových látok. Avšak, udržiavanie jedla v nesprávnych častiach a nesprávne čistenie vnútorných povrchov môže viesť k zápachu.

Aby k tomu nedošlo, očistite vnútro so sódomou vodou každých 15 dní.

- Uchovávajte potraviny v uzavretých baleniach. Mikroorganizmy sa môžu z neuzavretých potravín rozšíriť a spôsobiť zápach.
- Nenechávajte potraviny so zašlým dátumom spotreby a pokazené potraviny v chladničke.

6.2. Ochrana plastových povrchov

Olej vytečený na plastové povrchy môže poškodiť povrch a musí byť ihneď umytý teplou vodou.

7 Riešenie problémov

Než sa obrátíte na servis, pozrite si nasledujúci zoznam. Môže Vám to ušetriť čas aj peniaze. Tento zoznam obsahuje časté sťažnosti, ktoré nie sú spojené s chybným spracovaním alebo poškodením materiálu. Niektoré funkcie uvedené v tomto dokumente sa nemusia vzťahovať na váš produkt.

Chladnička nefunguje.

- Zástrčka nie je úplne nasadená. >>> Zapojte ju úplne do zásuvky.
- Poistka pripojená do zásuvky ktorá napája produkt alebo hlavná poistka je spálená. >>> Skontrolujte poistky.

Kondenzácia na bočnej stene chladiaceho priestoru (MULTI ZÓNA, CHLADIACA , KONTROLNÁ a FLEXI ZÓNA).

- Dvere sa otvárajú príliš často >>> Dbajte na to, aby ste dvere výrobku neotvárali príliš často.
- Prostredie je príliš vlhké. >>> Neinštalujte výrobok vo vlhkom prostredí.
- Potraviny obsahujúce tekutiny sú uchovávané v neuzavretých nádobách. >>> Uchovávajte potraviny, ktoré obsahujú tekutiny v uzavretých nádobách.
- Dvere výrobku boli ponechané otvorené. >>> Nenechávajte dvere chladničky otvorené po dlhšiu dobu.
- Termostat je nastavený na príliš nízku teplotu. >>> Nastavte termostat na vhodnú teplotu.

Kompresor nepracuje.

- V prípade náhleho výpadku prúdu alebo vytiahnutia napájacieho kábla a po jeho opätovnom pripojení tlak plynu v chladiacom systéme výrobku nie je vyvážený, čo spustí tepelný istič kompresora. Produkt sa reštartuje po približne 6 minútach. Keď sa výrobok po uplynutí tejto doby nereštartuje, obráťte sa na servis.
- Je aktívne rozmrazovanie. >>> To je normálne pre chladničku s plne automatickým rozmrazovaním. Odmrazovania sa vykonáva pravidelne.
- Produkt nie je zapojený do elektrickej siete >>> Uistite sa, že napájací kábel je zapojený.
- Nastavenie teploty je nesprávne. >>> Zvoľte zodpovedajúce nastavenie teploty.
- Nie je prúd. >>> Produkt bude naďalej fungovať normálne po obnovení napájania.

Prevádzkový hluk chladničky sa pri používaní zvyšuje.

- Prevádzkové výsledky tohto výrobku sa môžu líšiť v závislosti na zmenách teploty okolitého prostredia. To je normálne a nejedná sa o závalu.

Chladnička beží príliš často alebo príliš dlho.

Riešenie problémov

- Nový výrobok môže byť väčší ako ten predchádzajúci. Väčšia výrobky budú pracovať po dlhšiu dobu.
- Teplota v miestnosti môže byť vysoká. >>> Výrobok bude v miestnosti s vyššou teplotou spustený po dlhšiu dobu.
- Výrobok mohol byť zapojený len nedávno alebo v ňom boli umiestnené nové položky potravín. >>> Výrobok dosiahne nastavenú teplotu dlhšie, keď bol len práve zapojený alebo doň boli umiestnené nové potraviny. To je normálne.
- Do výrobku bolo v poslednej dobe umiestnené veľké množstvo teplého jedla. >>> Nepokladajte horúce jedlo do výrobku.
- Dvere boli často otvorené alebo zostali otvorené po dlhšiu dobu. >>> Teplý vzduch pohybujúce sa vo vnútri spôsobí, že výrobok bude v prevádzke dlhšie. Neotvárajte dvere chladničky príliš často.
- Dvere mrazničky alebo chladničky mohli zostať pootvorené. >>> Skontrolujte, či sú dvere úplne zatvorené.
- Výrobok môže byť nastavený na príliš nízku teplotu. >>> Nastavte teplotu na vyšší stupeň a počkajte, až výrobok dosiahne nastavenú teplotu.
- Podložky dvier chladničky alebo mrazničky môžu byť špinavé, opotrebované, rozbité alebo nesprávne nasadené. >>> Vyčistite alebo vymeňte podložky. Poškodené / roztrhané podložky dverí spôsobia, že výrobok bude bežať dlhšiu dobu pre zachovanie aktuálnej teploty.

Teplota mrazenia je veľmi nízka, ale teplota chladiča je dostačujúca.

- Teplota priestoru mrazničky je nastavená na veľmi nízky stupeň. >>> Nastavte teplotu v mrazničke na vyšší stupeň a znovu skontrolujte.

Teplota chladenia je veľmi nízka, ale teplota mrazničky je dostačujúca.

- Teplota priestoru chladničky je nastavená na veľmi nízky stupeň. >>> Nastavte teplotu v chladničke na vyšší stupeň a znovu skontrolujte.

Potraviny uchovávané v chladnejších zásuviek priestorov sú zmrazené.

- Teplota priestoru chladničky je nastavená na veľmi nízky stupeň. >>> Nastavte teplotu v mrazničke na vyšší stupeň a znovu skontrolujte.

Teplota v chladničke alebo v mrazničke je príliš vysoká.

- Teplota priestoru chladničky je nastavená na veľmi vysoký stupeň. >>> Nastavenie teploty chladiacej časti ovplyvňuje teplotu v mrazničke. Zmeňte teplotu v chladiacej alebo mraziacej časti a počkajte, kým príslušné priehradky dosiahnú nastavenú úroveň teploty.
- Dvere boli často otvorené alebo zostali otvorené po dlhšiu dobu. >>> Neotvárajte dvere chladničky príliš často.
- Dvere môžu byť pootvorené. >>> Úplne zatvorte dvere.
- Produkt mohol byť zapojený len nedávno alebo v ňom boli umiestnené nové položky potravín. >>> To je normálne. Výrobok dosiahne nastavenú teplotu dlhšie, keď bol len práve zapojený alebo doň boli umiestnené nové potraviny.
- Do výrobku bolo v poslednej dobe umiestnené veľké množstvo teplého jedla. >>> Nepokladajte horúce jedlo do výrobku.

Trasie sa alebo vydáva hluk.

Riešenie problémov

- Podlaha nie je vo vodováhe alebo nie je odolná. >>> Ak sa výrobok trasie, keď sa pomaly pohybuje, nastavte stojany na vyrovnanie výrobku. >>> Uistite sa tiež, že podlaha je dostatočne odolná k tomu, aby uniesla produkt.
- Všetky položky umiestnené na výrobku môže spôsobiť hluk. >>> Odstrániť všetky položky umiestnené na výrobku.

Výrobok vytvára hluk tečúcej, striekajúcej kvapaliny a pod.

- Princíp fungovania tohto výrobku je založený na toku kvapalín a plynu. >>> To je normálne a nejedná sa o závalu.

Z výrobku znie zvuk ako vanúci vietor.

- Výrobok pre proces chladenia používa ventilátor. To je normálne a nejedná sa o závalu.

Na vnútorných stenách výrobku sa vytvoril kondenzát.

- Horúce alebo vlhké počasie zvýši námrazu a kondenzáciu. To je normálne a nejedná sa o závalu.
- Dvere boli často otvorené alebo zostali otvorené po dlhšiu dobu. >>> Neotvárajte dvere príliš často, ak zostali otvorené, zatvorte ich.
- Dvere môžu byť pootvorené. >>> Úplne zatvorte dvere.

Vytvára sa kondenzát na vonkajšej strane výrobku alebo medzi dverami.

- Okolité prostredie môže byť vlhké, je to úplne normálne vo vlhkom počasí. >>> Kondenzácia sa rozptýli, keď sa zníži vlhkosť.

Interiér zapácha.

- Produkt nie je pravidelne čistený. >>> Pravidelne čistite vnútro pomocou hubky, teplej vody a sýtenej vody.
- Niektoré balenia a obalové materiály môže spôsobiť zápach. >>> Používajte balenia a obalové materiály bez zápachu.
- Potraviny boli umiestnené v neuzavretých baleniach. >>> Uchovávajte potraviny v uzavretých baleniach. Mikroorganizmy sa môžu z neuzavretých potravín rozšíriť a spôsobiť zápach.
- Z výrobku odstráňte všetky potraviny so zašlým dátumom spotreby a pokazené potraviny.

Dvere sa nezatvárajú.

- Balíčky s potravinami môžu blokovať dvere. >>> Premiestnite predmety blokujúce dvere.
- Produkt nestojí v úplne zvislej polohe na zemi. >>> Nastavte stojany pre uvedenie výrobku do zvislej polohy.
- Podlaha nie je vo vodováhe alebo nie je odolná. >>> Uistite sa, že podlaha je vyvážená a dostatočne odolná k tomu, aby uniesla produkt.

Zásobník na zeleninu sa zasekol.

- Potraviny môžu byť v kontakte s hornou časťou zásobníka. >>> Preusporiadajte potraviny v šuplíku.



UPOZORNENIE: Ak problém pretrváva aj po vykonaní pokynov v tejto časti, obráťte sa na svojho predajcu alebo na autorizovaný servis. Nepokúšajte sa opraviť produkt.

VYLÚČENIE ZODPOVEDNOSTI / UPOZORNENIE

Niektoré (jednoduché) poruchy môže koncový užívateľ adekvátne vyriešiť bez akýchkoľvek bezpečnostných rizík alebo nebezpečného použitia, ak sa tieto chyby opravujú v medziach stanovených limitmi a v súlade s nasledujúcimi pokynmi (pozri časť „Samoprava“).

Preto, pokiaľ nie je v nižšie uvedenej časti „Samoprava“ povolené niečo iné, opravy budú adresované registrovaným profesionálnym opravovňami, az dôvodu predchádzania problémom s bezpečnosťou. Registrovaný profesionálny opravár je profesionálny opravár, ktorému výrobca udelil prístup k pokynom a zoznamu náhradných dielov tohto produktu v súlade s metódami opísanými v legislatívnych aktoch podľa smernice 2009/125/ES.

Avšak iba servisný zástupca (tj autorizovaný profesionálny servis), na ktorého sa môžete obrátiť prostredníctvom telefónneho čísla uvedeného v používateľskej príručke/záručnom liste alebo prostredníctvom autorizovaného predajcu, môže poskytovať služby podľa záručných podmienok. Preto vás upozorňujeme, že opravy vykonané profesionálnymi opravármi (ktorí nemajú oprávnenie od spoločnosti Beko) majú za následok stratu záruky.

Samooprava

Konečný užívateľ môže vykonať samoopravu, pokiaľ ide o tieto náhradné diely: kľučka dverí, závesy dverí, podnosy, koše a tesnenia dverí (aktualizovaný zoznam je k dispozícii aj na webovej stránke support.beko.com.k 1. marca 2021).

Okrem toho, pre zaistenie bezpečnosti produktu a zabráneniu riziku vážneho zranenia, uvedená oprava sa musí vykonať podľa pokynov v používateľskej príručke pre opravu alebo ktoré sú k dispozícii v support.beko.com

Z bezpečnostných dôvodov pred vykonaním akejkoľvek opravy odpojte produkt z elektrickej siete.

Opravy a pokusy o opravu koncovými používateľmi týkajúce sa častí, ktoré nie sú uvedené v zozname, a/alebo nedodržanie pokynov uvedených v používateľských príručkách pre samoopravu alebo ktoré sú k dispozícii v support.beko.com, by mohli vyvolať problémy v oblasti bezpečnosti, ktoré nemožno pripísať Beko a zrušia záruku poskytnutú na výrobok.

Preto sa dôrazne odporúča, aby sa koncoví používatelia zdržali pokusov o vykonanie opráv, ktoré nespádajú do uvedeného zoznamu náhradných dielov, a v takom prípade kontaktujte autorizované profesionálne opravovne alebo registrované profesionálne opravovne. Naopak, takéto pokusy koncových používateľov môžu spôsobiť problémy s bezpečnosťou a poškodiť produkt a následne spôsobiť požiar, vytopenie, elektrický zásah a vážne zranenie osôb.

Napríklad, okrem iného, nasledujúce opravy musia byť adresované autorizovanému profesionálnemu opravárovi alebo registrovanému profesionálnemu opravárovi: kompresor, chladiaci okruh, hlavný panel, panel invertora, panel displeja atď.

Výrobca / predajca v žiadnom prípade nemôže byť zodpovedný, ak koncoví používatelia nedodržiavajú vyššie uvedené záležitosti.

Dostupnosť náhradných dielov chladničku, ktorú ste kúpili, je 10 rokov. Počas tohto obdobia budú k dispozícii originálne náhradné diely pre správnu funkciu chladničku.

Minimálna záručná doba na Vami zakúpenú chladničku je 24 mesiacov.

Tento výrobok je vybavený zdrojom svetla energetickej triedy „G“.

Svetelný zdroj na tomto výrobku môžu vymeniť len profesionálni technici.

Ovaj dokument je originalno proizveden i objavljen od strane proizvođača, brenda Beko, i preuzet je sa njihove zvanične stranice. S obzirom na ovu činjenicu, Tehnoteka ističe da ne preuzima odgovornost za tačnost, celovitost ili pouzdanost informacija, podataka, mišljenja, saveta ili izjava sadržanih u ovom dokumentu.

Napominjemo da Tehnoteka nema ovlašćenje da izvrši bilo kakve izmene ili dopune na ovom dokumentu, stoga nismo odgovorni za eventualne greške, propuste ili netačnosti koje se mogu naći unutar njega. Tehnoteka ne odgovara za štetu nanесenu korisnicima pri upotrebi netačnih podataka. Ukoliko imate dodatna pitanja o proizvodu, ljubazno vas molimo da kontaktirate direktno proizvođača kako biste dobili sve detaljne informacije.

Za najnovije informacije o ceni, dostupnim akcijama i tehničkim karakteristikama proizvoda koji se pominje u ovom dokumentu, molimo posetite našu stranicu klikom na sledeći link:

<https://tehnoteka.rs/p/beko-kombinovani-frizider-gne60531xn-akcija-cena/>