

## Uputstvo za upotrebu

ELECTROLUX ugradna mašina za pranje sudova  
EEQ47210L

 **Electrolux**



Tehnoteka je online destinacija za upoređivanje cena i karakteristika bele tehnike, potrošačke elektronike i IT uređaja kod trgovinskih lanaca i internet prodavnica u Srbiji. Naša stranica vam omogućava da istražite najnovije informacije, detaljne karakteristike i konkurentne cene proizvoda.

Posetite nas i uživajte u ekskluzivnom iskustvu pametne kupovine klikom na link:

<https://tehnoteka.rs/p/electrolux-ugradna-masina-za-pranje-sudova-eeq47210l-akcija-cena/>

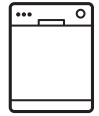

---

**SR** Машина за прање посуђа  
**SL** Pomivalni stroj

---

Упутство за употребу 2  
Navodila za uporabo 31

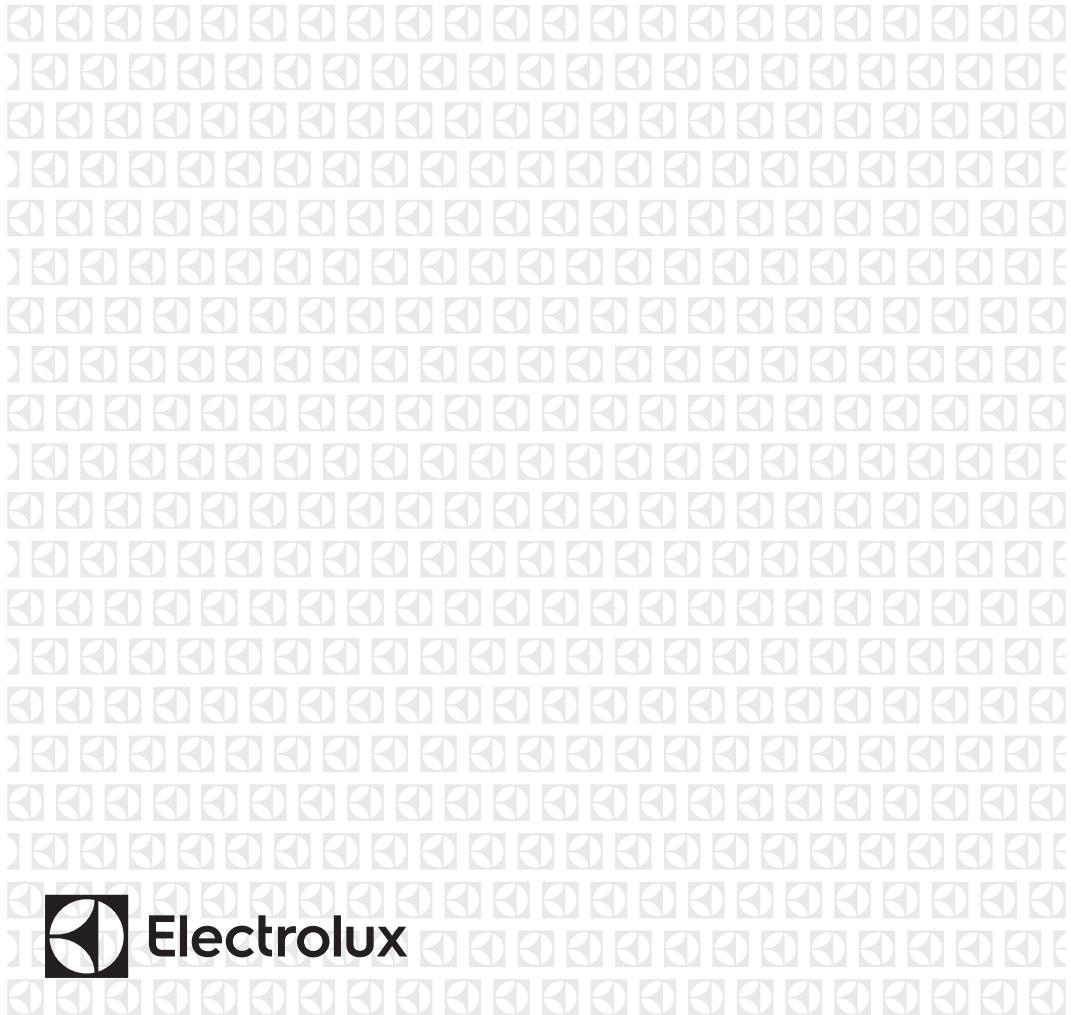

## САДРЖАЈ

1. ИНФОРМАЦИЈЕ О БЕЗБЕДНОСТИ.....	2
2. БЕЗБЕДНОСНА УПУТСТВА.....	4
3. ОПИС ПРОИЗВОДА.....	6
4. КОМАНДНА ТАБЛА.....	8
5. ИЗБОР ПРОГРАМА.....	9
6. ОСНОВНА ПОДЕШАВАЊА.....	12
7. ПРЕ ПРВЕ УПОТРЕБЕ.....	16
8. СВАКОДНЕВНА УПОТРЕБА.....	17
9. КОРИСНИ САВЕТИ.....	19
10. НЕГА И ЧИШЋЕЊЕ.....	21
11. РЕШАВАЊЕ ПРОБЛЕМА.....	24
12. ТЕХНИЧКЕ ИНФОРМАЦИЈЕ.....	29
13. ЕКОЛОШКА ПИТАЊА.....	30

## МИСЛИМО НА ВАС

Хвала што сте купили Electrolux уређај. Изабрали сте производ који са собом доноси деценије стручног рада и иновација. Генијалан је, елегантан и осмишљен имајући у виду ваше потребе. Будите уверени да ћете при сваком коришћењу добити изванредне резултате.

Добро дошли у Electrolux.

**Посетите наш сајт да:**



Прибавите савете за коришћење, брошуре и информације за решавање проблема, сервис и поправку:

**[www.electrolux.com/support](http://www.electrolux.com/support)**



Региструјте производ ради боље услуге:

**[www.registerelectrolux.com](http://www.registerelectrolux.com)**



Купите прибор, потрошни материјал и оригиналне резервне делове за свој уређај:

**[www.electrolux.com/shop](http://www.electrolux.com/shop)**

## КОРИСНИЧКА ПОДРШКА И СЕРВИС

Увек користите оригиналне резервне делове.

Када контактирате овлашћени сервисни центар, водите рачуна да код себе имате следеће податке: Модел, број производа, серијски број.

Подаци могу да се пронађу на плочици са техничким карактеристикама.

 Упозорење/опрез – информације о безбедности

 Опште информације и савети

 Информације о животној средини

Задржано право измена.

### 1. ИНФОРМАЦИЈЕ О БЕЗБЕДНОСТИ

Пре инсталације и коришћења уређаја, пажљиво прочитајте приложено упутство. Произвођач није

одговоран за било какве повреде или штету које су резултат неисправне инсталације или употребе. Чувајте упутство за употребу на безбедном и приступачном месту за будуће коришћење.

### 1.1 Безбедност деце и осетљивих особа

- Овај уређај могу да користе деца старија од 8 година и особе са смањеним физичким, чулним или менталним способностима, као и особе којима недостају искуство и знање, уколико им се обезбеди надзор или им се дају упутства у вези са употребом уређаја на безбедан начин и уколико схватају могуће опасности.
- Децу узраста између 3 и 8 година старости, као и особе са веома тешким и сложеним инвалидитетом, треба држати даље од уређаја, осим ако су под сталним надзором.
- Децу млађу од 3 године треба удаљити од уређаја уколико нису под непрекидним надзором.
- Немојте да дозволите деци да се играју уређајем.
- Детерџенте држите ван домашаја деце.
- Децу и кућне љубимце држите подаље од уређаја док су његова врата отворена.
- Деца не смеју да обављају чишћење и корисничко одржавање уређаја без надзора.

### 1.2 Опште мере безбедности

- Овај уређај је намењен за коришћење у домаћинствима и сличним окружењима, као што су:
  - куће на фармама; кухиње за особље у продавницама, канцеларијама и другим радним окружењима;
  - од стране клијената у хотелима, мотелима, пансионима и другим окружењима стационарног типа.
- Немојте да мењате спецификацију овог уређаја.

- Радни притисак воде (минимум и максимум) мора бити између 0.5 (0.05) / 8 (0.8) bara (MPa)
- Следите максималан број од 13 комплета посуђа.
- Уколико је кабл за напајање оштећен, мора да га замени произвођач, овлашћени сервисни центар или квалификована лица како би се избегла опасност.
- **УПОЗОРЕЊЕ:** Ножеви и други шиљат кухињски прибор морају се ставити у корпу водоравно или тако да им врхови буду окренути наниже.
- Не остављајте уређај без надзора док су му врата отворена како бисте избегли да их случајно нагазите.
- Пре било каквог поступка одржавања уређаја, искључите га и извадите утикач кабла за напајање из зидне утичнице.
- Не чистите уређај распршивачима воде нити паром под високим притиском.
- Ако уређај има отворе за вентилацију у постољу, они не смеју бити прекривени, нпр. тепихом.
- Уређај треба да се повеже на довод воде помоћу новог приложеног црева. Старо црево се не сме поново користити.

## 2. БЕЗБЕДНОСНА УПУТСТВА

### 2.1 Инсталирање



#### **УПОЗОРЕЊЕ!**

Само квалификована особа може да инсталира овај уређај.

- Уклоните комплетну амбалажу.
- Немојте да инсталирате или користите оштећен уређај.
- Не користите овај уређај пре него што га, због безбедности, инсталирате у уградни елемент.
- Придржавајте се упутстава за монтирање које сте добили уз уређај.
- Увек водите рачуна приликом мерења уређаја зато што је

тежак. Увек користите заштитне рукавице и затворену обућу.

- Немојте инсталирати или користити уређај на местима на којима је температура нижа од 0 °C.
- Инсталирајте уређај на сигурно и прикладно место које испуњава захтеве за инсталацију.



[www.youtube.com/electrolux](http://www.youtube.com/electrolux)  
[www.youtube.com/aeg](http://www.youtube.com/aeg)

How to install your 60 cm  
Dishwasher Sliding Hinge



## 2.2 Прикључење на електричну мрежу



### УПОЗОРЕЊЕ!

Ризик од пожара и струјног удара.

- Уређај мора да буде уземљен.
- Уверите се да су параметри на плочици са техничким карактеристикама компатибилни са одговарајућим параметрима електричне мреже за напајање.
- Увек користите прописно уграђену утичницу са заштитом од струјног удара.
- Немојте да користите адаптере са више утичница и продужне каблове.
- Проверите да нисте оштетили главно напајање и кабл за напајање. Уколико струјни кабл треба да се замени, то треба да обави наш овлашћени сервисни центар.
- Прикључите главни кабл за напајање на зидну утичницу тек на крају инсталације. Водите рачуна да постоји приступ мрежном утикачу након инсталације.
- Не вуците кабл за напајање како бисте искључили уређај. Кабл искључите тако што ћете извући утикач из утичнице.
- Овај уређај је опремљен утикачем од 13 ампера. Ако је потребно променити осигурач за утичницу, користити искључиво осигурач од 13 ампера ASTA (BS 1362) (само УК и Ирска).

## 2.3 Прикључивање воде

- Немојте оштетити црева за воду.
- Пре прикључења на нове цеви, или цеви које нису коришћене дуже време, или где је вршена поправка или монтирани нови уређаји (водомери, итд.), пустите воду да истече док не буде чиста и бистра.
- Уверите се да не постоји видљиво цурење воде током и након прве употребе уређаја.
- Црево за довод воде има сигурносни вентил и облогу унутрашњег црева за напајање.

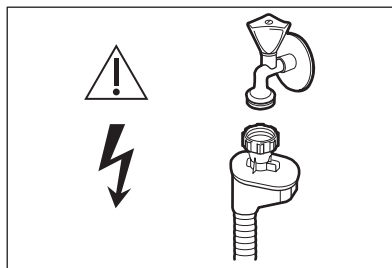

### УПОЗОРЕЊЕ!

Опасност од електричног напона.

- Уколико је црево за довод воде оштећено, одмах затворите славину за воду и искључите кабл за напајање из утичнице. Обратите се Овлашћеном сервисном центру да бисте заменили црево за довод воде.

## 2.4 Употреба

- Запаљиве материје или предмете натопљене запаљивим материјама немојте стављати унутар и поред уређаја или на њега.
- ДETERџенти за машину за прање посуђа су опасни. Поштујте упутства о безбедности са паковања детерџента.
- Немојте да пијете нити да се играте са водом у уређају.
- Не уклањајте посуђе из уређаја пре него што се програм заврши. На посуђу могу остати трагови детерџента.
- Немојте постављати предмете или примењивати притисак на отворена врата уређаја.
- Уређај може да испусти врелу пару ако отворите врата док је програм у току.

## 2.5 Унутрашње осветљење



### УПОЗОРЕЊЕ!

Ризик од повреде.

- Када се ради о сијалицама унутар производа и резервних делова, сијалице које се продају засебно: Ове сијалице су намењене да издрже екстремне физичке услове у кућним апаратима, као што су

температура, вибрације, влага, или су намењене да сигнализирају информације о радном стању уређаја. Нису предвиђене за употребу у другим уређајима и нису погодне за осветљавање просторија у домаћинству.

- Да бисте заменили унутрашње осветљење, контактирајте овлашћени сервисни центар.

## 2.6 Сервисирање

- Ради оправке уређаја обратите се овлашћеном сервисном центру. Користите само оригиналне резервне делове.
- Имајте на уму да поправке које вршите лично или их обављају нестручне особе могу имати безбедносне последице и могу поништити гаранцију.
- Следећи резервни делови биће доступни 7 година након престанка производње овог модела: мотор, циркулациона и одводна пумпа, грејачи и грејни елементи, укључујући топлотне пумпе, цевоводе и сродну опрему, укључујући црева, вентиле, филтере и уређаје за блокаду воде, конструкцијски и унутрашњи делови који се односе на склопове врата,

штампане плоче, електронски дисплеји, прекидачи притиска, термостати и сензори, софтвер и фирмвер укључујући софтвер за ресетовање. Имајте на уму да су неки од ових резервних делова доступни само професионалним сервисерима и да нису сви резервни делови релевантни за све моделе.

- Следећи резервни делови биће доступни 10 година након престанка производње овог модела: шарке и заптивке на вратима, друге заптивке, кракови са млазницама, филтер за одвод воде, унутрашње решетке и пластични периферни делови попут корпи и поклопца.

## 2.7 Одлагање



### УПОЗОРЕЊЕ!

Постоји могућност од повређивања или гушења.

- Одвојте кабл за напајање уређаја од мрежног напајања.
- Одсеците кабл за напајање и баците га у смеће.
- Уклоните ручицу од врата да бисте спречили да се деца и кућни љубимци затворе у уређају.

## 3. ОПИС ПРОИЗВОДА



Слика испод представља само општи приказ производа. За више информација, погледајте друга поглавља и/или документе приложене уз уређај.

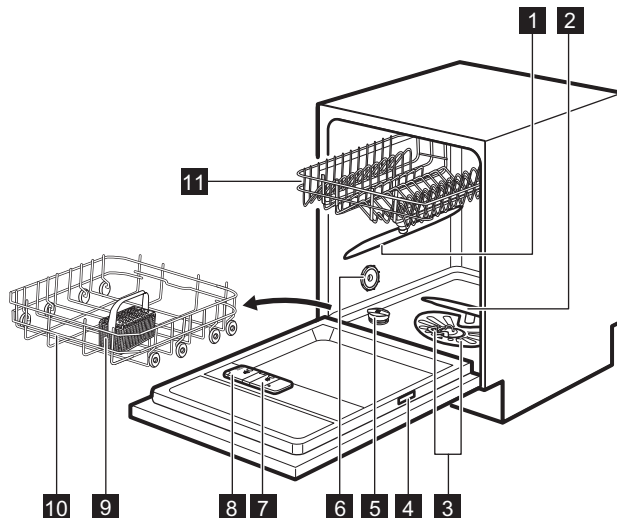

- |   |                                       |
|---|---------------------------------------|
| <b>1</b> Горњи крак са млазницама               | <b>7</b> Дозатор средства за испирање |
| <b>2</b> Доњи крак са млазницама                | <b>8</b> Дозатор детерџента           |
| <b>3</b> Филтери                                | <b>9</b> Корпа за прибор за јело      |
| <b>4</b> Плочница са техничким карактеристикама | <b>10</b> Доња корпа                  |
| <b>5</b> Посуда за со                           | <b>11</b> Горња корпа                 |
| <b>6</b> Отвор за ваздух                        |                                       |

### 3.1 Beam-on-Floor

Beam-on-Floor је светло које се приказује на поду испод врата уређаја.

- Кад програм почне, пали се црвено светло које светли све време током трајања програма.
- Када се програм заврши, зелено светло се пали.
- Када се на уређају деси неки квар, црвено светло трепери.

- i** Светло Beam-on-Floor се искључује када се уређај деактивира.

- i** Када је AirDry активирано током фазе сушења, пројекција на поду не мора да буде потпуно видљива. Да бисте видели да ли је циклус готов, погледајте командну таблу.



## 4. КОМАНДНА ТАБЛА

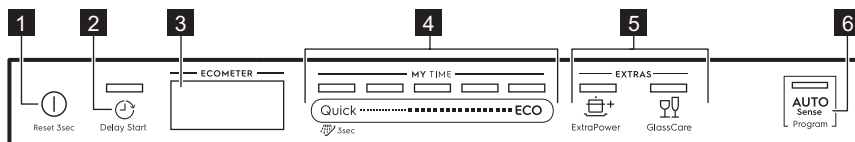

- 1 Дугме за укључивање/искључивање / Дугме за ресетовање
- 2 Delay Start дугме
- 3 Дисплеј
- 4 Трака за избор MY TIME
- 5 Дугмад EXTRAS
- 6 Програмско дугме AUTO Sense

### 4.1 Дисплеј

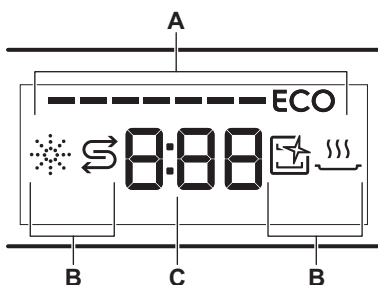

- A. ECOMETER
- B. Индикатори
- C. Индикатор времена

### 4.3 Индикатори

Индикатор	Опис
	Индикатор средства за испирање. Светли када је потребно допунити дозатор средства за испирање. Погледајте одељак „ <b>Пре прве употребе</b> “.
	Индикатор соли. Светли када је потребно допунити посуду за со. Погледајте одељак „ <b>Пре прве употребе</b> “.
	Индикатор Machine Care. Светли када је потребно обавити унутрашње чишћење уређаја помоћу програма Machine Care. Погледајте одељак „ <b>Нега и чишћење</b> “.
	Индикатор фазе сушења. Светли када одаберете програм са фазом сушења. Трепће када је фаза сушења активна. Погледајте одељак „ <b>Избор програма</b> “.

### 4.2 ECOMETER



Индикатор ECOMETER показује како избор програма утиче на потрошњу енергије и воде. Што више трака светли, то је потрошња мања.

Индикатор **ECO** указује на избор програма за нормално запрљано посуђе који је еколошки најприхватљивији.

## 5. ИЗБОР ПРОГРАМА

### 5.1 MY TIME

Помоћу траке за избор MY TIME можете да бирате погодан циклус прања на основу трајања програма, од 30 минута до четири сата.

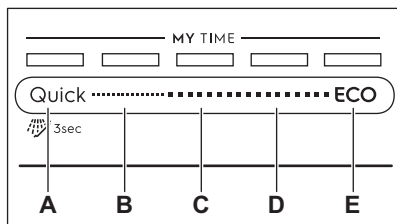

- A.**
- Програм **Quick** је најкраћи програм (**30min**) погодан за прање судова који су свеже или лагано запрљани.
  -  **Предиспирање (15min)** је програм за испирање остатака хране са судова. Он спречава стварање непријатних мириса у уређају. За овај програм не користите детерџент.
- B.** **1h** је програм који је погодан за прање судова који су недавно или слабо запрљани скореном прљавштином.
- C.** **1h 30min** је програм који је погодан за прање и сушење нормално запрљаних предмета.
- D.** **2h 40min** је програм који је погодан за прање и сушење јако запрљаних предмета.
- E.** Програм **ECO** је најдужи програм (**3h 47min**) који нуди најефикаснију потрошњу енергије и воде за

нормално запрљано посуђе и прибор за јело. Ово је стандардни програм за институте за испитивање. <sup>1)</sup>

### 5.2 EXTRAS

Избор програма можете прилагодити својим потребама активирањем EXTRAS.

#### ExtraPower

 Опција ExtraPower побољшава резултате прања изабраног програма. Ова опција повећава температуру прања и продужава трајање.

#### GlassCare

 Опција GlassCare обезбеђује посебну негу за осетљиве предмете. Ова опција спречава брзе промене температуре прања изабраног програма и смањује је на 45 °C. Овим се нарочито штите стаклени предмети од оштећења.

### 5.3 AUTO Sense

Програм AUTO Sense аутоматски подешава циклус прања у складу са типом пуњења.

Уређај препознаје степен запрљаности и количину посуђа у корпама. Он прилагођава температуру и количину воде, као и трајање прања.

<sup>1)</sup> Овај програм се користи за процену усклађености са Уредбом Комисије за екодизајн (EУ) 2019/2022.

## 5.4 Преглед програма

Програм	Врста пуњења	Степен за- прљаности	Фазе програма	EXTRAS
Quick	<ul style="list-style-type: none"> <li>• Судови</li> <li>• Прибор за јело</li> </ul>	<ul style="list-style-type: none"> <li>• Свеж</li> </ul>	<ul style="list-style-type: none"> <li>• Прање 50 °C</li> <li>• Средње испирање</li> <li>• Финално испирање 45 °C</li> <li>• AirDry</li> </ul>	<ul style="list-style-type: none"> <li>• ExtraPower</li> <li>• GlassCare</li> </ul>
 Пред-испирање	<ul style="list-style-type: none"> <li>• Сви типови пуњења</li> </ul>	<ul style="list-style-type: none"> <li>• Сви нивои за- прљаности</li> </ul>	<ul style="list-style-type: none"> <li>• Претпрање</li> </ul>	Опција EXTRAS није применљива на овај програм.
1h	<ul style="list-style-type: none"> <li>• Судови</li> <li>• Прибор за јело</li> </ul>	<ul style="list-style-type: none"> <li>• Свеж</li> <li>• Благо осушено</li> </ul>	<ul style="list-style-type: none"> <li>• Прање 60 °C</li> <li>• Средње испирање</li> <li>• Финално испирање 50 °C</li> <li>• AirDry</li> </ul>	<ul style="list-style-type: none"> <li>• ExtraPower</li> <li>• GlassCare</li> </ul>
1h 30min	<ul style="list-style-type: none"> <li>• Судови</li> <li>• Прибор за јело</li> <li>• Лонци</li> <li>• Плехови</li> </ul>	<ul style="list-style-type: none"> <li>• Нормално</li> <li>• Благо осушено</li> </ul>	<ul style="list-style-type: none"> <li>• Прање 60 °C</li> <li>• Средње испирање</li> <li>• Финално испирање 55 °C</li> <li>• Сушење</li> <li>• AirDry</li> </ul>	<ul style="list-style-type: none"> <li>• ExtraPower</li> <li>• GlassCare</li> </ul>
2h 40min	<ul style="list-style-type: none"> <li>• Судови</li> <li>• Прибор за јело</li> <li>• Лонци</li> <li>• Плехови</li> </ul>	<ul style="list-style-type: none"> <li>• Нормално до веома за- прљано</li> <li>• Осушено</li> </ul>	<ul style="list-style-type: none"> <li>• Претпрање</li> <li>• Прање 60 °C</li> <li>• Средње испирање</li> <li>• Финално испирање 60 °C</li> <li>• Сушење</li> <li>• AirDry</li> </ul>	<ul style="list-style-type: none"> <li>• ExtraPower</li> <li>• GlassCare</li> </ul>
ECO	<ul style="list-style-type: none"> <li>• Судови</li> <li>• Прибор за јело</li> <li>• Лонци</li> <li>• Плехови</li> </ul>	<ul style="list-style-type: none"> <li>• Нормално</li> <li>• Благо осушено</li> </ul>	<ul style="list-style-type: none"> <li>• Претпрање</li> <li>• Прање 50 °C</li> <li>• Средње испирање</li> <li>• Финално испирање 55 °C</li> <li>• Сушење</li> <li>• AirDry</li> </ul>	<ul style="list-style-type: none"> <li>• ExtraPower</li> <li>• GlassCare</li> </ul>

Програм	Врста пуњења	Степен за-прљаности	Фазе програма	EXTRAS
AUTO Sense	<ul style="list-style-type: none"> <li>• Судови</li> <li>• Прибор за јело</li> <li>• Лонци</li> <li>• Плехови</li> </ul>	Програм се прилагођава свим нивоима запрљаности.	<ul style="list-style-type: none"> <li>• Претпрање</li> <li>• Прање 50 °C - 60 °C</li> <li>• Средње испирање</li> <li>• Финално испирање 60 °C</li> <li>• Сушење</li> <li>• AirDry</li> </ul>	Опција EXTRAS није применљива на овај програм.
Machine Care	<ul style="list-style-type: none"> <li>• Без судова</li> </ul>	Овај програм чисти унутрашњост уређаја.	<ul style="list-style-type: none"> <li>• Прање 70 °C</li> <li>• Средње испирање</li> <li>• Завршно испирање</li> <li>• AirDry</li> </ul>	Опција EXTRAS није применљива на овај програм.

## Вредности потрошње

Програм 1)2)	Вода (l)	Енергија (kWh)	Трајање (мин)
Quick	9.2 - 11.2	0.556 - 0.68	30
Предиспирање	3.4 - 4.2	0.012 - 0.015	15
1h	9.5 - 11.6	0.77 - 0.941	60
1h 30min	9.6 - 11.7	0.886 - 1.083	90
2h 40min	11.1 - 13.6	1.052 - 1.285	160
ECO	9.9	0.936	227
AUTO Sense	9 - 12.8	0.694 - 1.223	120 - 170
Machine Care	8.8 - 10.7	0.46 - 0.562	60

1) Притисак и температура воде, варијације мрежног напајања, опције, количина посуђа и степен запрљаности могу изменити ове вредности.

2) Вредности за програме који нису ECO су само оријентационе.

## Информације за институте за тестирање

За пријем свих неопходних информација за тестирање перформанси (нпр. у складу са стандардима EN60436), пошаљите е-поруку на:

[info.test@dishwasher-production.com](mailto:info.test@dishwasher-production.com)

У захтеву наведите шифру броја производа (PNC) са плочице са техничким карактеристикама.

За сва друга питања у вези са машином за прање судова погледајте сервисну књижицу приложену уз уређај.

## 6. ОСНОВНА ПОДЕШАВАЊА

Уређај можете да конфигуришете тако што ћете променити основна

подешавања у складу са вашим потребама.

Позиција	Подешавања	Вредности	Опис <sup>1)</sup>
1	Тврдоћа воде	Од нивоа 1L до нивоа 10L (подразумевано: 5L)	Подесите ниво омекшивача воде у складу са тврдоћом воде у вашој водоводној мрежи.
2	Обавештење да је потрошено средство за испирање	On (подразумевано) Off	Активирајте или деактивирајте индикатор средства за испирање.
3	Звук за крај	On Off (подразумевано)	Активирајте или деактивирајте звучни сигнал за крај програма.
4	Аутоматско отварање врата	On (подразумевано) Off	Активирајте или деактивирајте AirDry.
5	Звукови тастера	On (подразумевано) Off	Активирајте или деактивирајте звук дугмади када их притиснете.
6	Избор последњег програма	On Off (подразумевано)	Омогућите или онемогућите аутоматско бирање програма и опција који су последњи коришћени.

<sup>1)</sup> За више појединости, погледајте информације дате у овом поглављу.

Основна подешавања можете да промените у режиму подешавања.

Када је уређај у режиму подешавања, траке опције ECOMETER представљају доступна подешавања. За свако подешавање, трепери наменска трака опције ECOMETER.

Редослед основних подешавања приказан у табели такође је и редослед подешавања на ECOMETER:

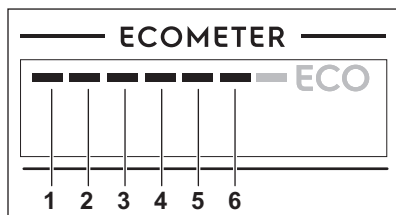

### 6.1 Режим подешавања

#### Навигација у режиму подешавања

За навигацију у режиму подешавања можете да користите траку за избор MY TIME.

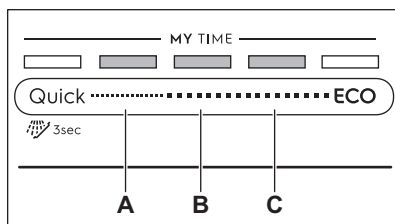

**A.** Дугме Претходни  
**B.** Дугме ОК

### С. Дугме **Следећи**

Користите **Претходни** и **Следећи** за пребацивање између основних подешавања и за мењање њихових вредности.

Користите **ОК** за улазак у изабрано подешавање и за потврду измене његових вредности.

### Како да уђете у режим подешавања

У режим подешавања можете да уђете пре стартовања неког програма. У режим подешавања не можете да уђете док програм ради.

Да бисте ушли у режим подешавања, истовремено притисните и задржите **Quick** и **ECO** приближно 3 секунде. Светле светла која се односе на **Претходни**, **ОК** и **Следећи**.

### Како да промените подешавање

Уверите се да се уређај налази у режиму подешавања.

1. Користите **Претходни** или **Следећи** да изаберете траку опције **ECOMETER** намењену жељеним подешавањима.
  - Трака опције **ECOMETER** намењене изабраном подешавању трепери.
  - Дисплеј показује тренутно подешену вредност.
2. Притисните **ОК** да бисте ушли у подешавање.

- Трака опције **ECOMETER** намењене изабраном подешавању светли. Остале траке су угашене.
- Вредност тренутног подешавања трепери.

3. Притисните **Претходни** или **Следећи** да бисте променили вредност.
4. Притисните **ОК** да бисте потврдили подешавање.
  - Ново подешавање је сачувано.
  - Уређај се враћа на листу основних подешавања.
5. Притисните и истовремено задржите **Quick** и **ECO** у трајању од 3 секунде да изађете из режима подешавања.

Уређај се враћа у режим избора програма.

Сачувана подешавања остају важећа све док их поново не промените.

### 6.2 Омекшивач воде

Омекшивач воде уклања минерале из воде, који би имали негативне ефекте на резултате прања и на сам уређај.

Што је већи садржај минерала, то је вода тврђа. Тврдоћа воде се мери еквивалентном скалом.

Омекшивач воде треба применити према тврдоћи воде у вашем крају. Ваш локални снабдевач водом може да вас посаветује у вези са тврдоћом воде у вашем крају. Важно је да се подеси тачан ниво омекшивача воде да би се обезбедили добри резултати прања.

### Тврдоћа воде

Немачки степени (°dH)	Француски степени (°fH)	mmol/l	Енглески степени (Clarke)	Ниво омекшивача воде
47 - 50	84 - 90	8.4 - 9.0	58 - 63	10
43 - 46	76 - 83	7.6 - 8.3	53 - 57	9
37 - 42	65 - 75	6.5 - 7.5	46 - 52	8
29 - 36	51 - 64	5.1 - 6.4	36 - 45	7
23 - 28	40 - 50	4.0 - 5.0	28 - 35	6

Немачки степени (°dH)	Француски степени (°fH)	mmol/l	Енглески степени (Clarke)	Ниво омекшивача воде
19 - 22	33 - 39	3.3 - 3.9	23 - 27	5 1)
15 - 18	26 - 32	2.6 - 3.2	18 - 22	4
11 - 14	19 - 25	1.9 - 2.5	13 - 17	3
4 - 10	7 - 18	0.7 - 1.8	5 - 12	2
<4	<7	<0.7	< 5	1 2)

1) Фабричко подешавање.

2) Не користите со на овом нивоу.

**Без обзира на врсту коришћеног детерџента, подесите одговарајући ниво тврдоће воде да би индикатор пуњења соли био активан.**



Мулти-таблете које садрже со нису довољно ефикасне у омекшавању тврде воде.

### Процес регенерације

За правилан рад омекшивача воде, смолу уређаја за омекшавање потребно је редовно обнављати. Овај поступак је аутоматски и део је нормалног рада машине за прање судова.

Када се од претходног процеса регенерације употреби прописана количина воде (види вредности у табели), започеће нови процес регенерације између завршног испирања и завршетка програма.

Ниво омекшивача воде	Количина воде (l)
1	250
2	100
3	62
4	47
5	25
6	17
7	10

Ниво омекшивача воде	Количина воде (l)
8	5
9	3
10	3

У случају подешавања омекшивача воде на високу вредност, може се појавити и на средини програма, пре испирања (два пута током програма). Покретање поступка регенерације нема утицаја на трајање циклуса, осим ако се не догоди усред програма или на крају програма са кратком фазом сушења. У том случају, поступак регенерације продужава укупно трајање програма за додатних 5 минута.

Након тога, испирање омекшивача воде које траје 5 минута може започети у истом циклусу или на почетку следећег програма. Овај процес повећава укупну потрошњу воде неког програма за додатна 4 литра и укупну потрошњу енергије за додатна 2 Wh. Испирање омекшивача завршава се потпуним избацивањем воде.

Свако обављено испирање омекшивача (могуће више од једног у истом циклусу) може да продужи трајање програма за још 5 минута, ако се догоди у било ком тренутку на почетку или у средини програма.

**i** Све вредности потрошње наведене у овом одељку одређене су у складу са тренутно важећим стандардом у лабораторијским условима, са тврдоћом воде 2,5 mmol/L, а у складу са уредбом 2019/2022 (омекшивач воде: ниво 3). Притисак и температура воде као и одступања у мрежном напајању могу да промене ове вредности.

### 6.3 Обавештење да нема више средства за испирање

Средство за испирање помаже да се посуђе осуши а да на њему не остану пруге и мрље. Оно се аутоматски испушта за време фазе врућег испирања.

Када се испразни комора са средством за испирање, укључује се индикатор средства за испирање и обавештава вас да га поново напуните. Ако су резултати сушења задовољавајући када се користе само мулти-таблете, можете да деактивирате обавештење за поновно пуњење средства за испирање. Међутим, за најбоље резултате приликом сушења, увек користите средство за испирање.

Ако користите стандардни детерџент или мулти-таблете без средства за испирање, активирајте обавештење да би индикатор поновног пуњења средства за испирање био и даље активан.

### 6.4 Звук за крај

Можете да активирате звучни сигнал који се чује приликом завршетка програма.

**i** Звучни сигнали се чују и када се догоди квар на уређају. Ове сигнале није могуће деактивирати.

### 6.5 AirDry

AirDry побољшава резултате сушења. Врата уређаја се аутоматски отварају током фазе сушења и остају одшкринута.

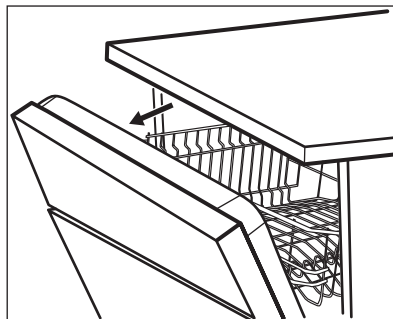

AirDry аутоматски се активира за све програме осим за Предиспирање.

Трајање фазе сушења и време отварања врата зависи од изабраног програма и опција.

Када AirDry отвори врата, дисплеј приказује преостало време покренутог програма.



#### ОПРЕЗ

Не покушавајте да затворите врата уређаја док не прође 2 минута од аутоматског отварања. Ово може изазвати оштећење уређаја.



#### ОПРЕЗ

Ако деца имају приступ уређају, препоручујемо вам да деактивирате AirDry. Аутоматско отварање врата може да представља опасност.



Када AirDry отвори врата, Beam-on-Floor можда неће бити потпуно видљиво. Да бисте видели да ли је програм завршен, погледајте командну таблу.



## 6.6 Звукови тастера

Дугмад на командној табли праве звук кликтања када их притиснете. Овај звук можете да деактивирате.

## 6.7 Избор последњег програма

Можете да подесите аутоматско бирање програма и опција који су последњи коришћени.

# 7. ПРЕ ПРВЕ УПОТРЕБЕ

1. Уверите се да тренутни ниво омекшивача воде одговара тврдоћи воде из довода. Ако не одговара, подесите ниво омекшивача воде.
2. Напуните посуду за со.
3. Сипајте средство за испирање у преграду.
4. Одвртните славину за воду.
5. Стартујте програм Quick како би се уклонили сви остаци из производног процеса. Немојте користити детерџент и не стављајте судове у корпе.

Након стартовања програма, уређај поново допуњава смолу у омекшивачу воде у трајању од највише 5 минута. Фаза прања започиње искључиво након што се ова операција заврши. Овак поступак се понавља периодично.

## 7.1 Посуда за со



### ОПРЕЗ

Користите искључиво крупну со намењену за машину за прање судова. Ситна со повећава ризик од корозије.

Со се користи за поновно испирање у омекшивачу воде и да обезбеди добре резултате прања у свакодневном коришћењу.

Последњи програм који је завршен пре него што је сачувана деактивација уређаја. Он се затим аутоматски бира након што активирате уређај.

Када је избор последњег програма онемогућен, подразумевани програм је ECO.

## Како да напуните посуду за со

1. Окрените поклопац посуде за со у смеру супротном од смера кретања казаљки на сату и извадите га.
2. Ставите 1 литар воде у посуду за со (искључиво први пут).
3. Сипајте у посуду за со 1 кг соли за (док се не напуни).

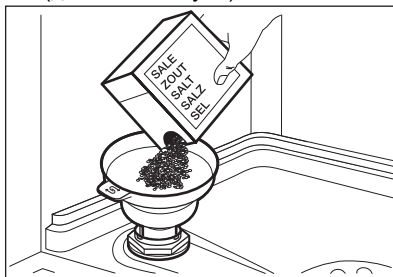

4. Пажљиво протресите левак помоћу његове дршке, док све грануле не упадну унутра.
5. Уклоните со која се задржала око отворене посуде за со.



6. Окрените поклопац посуде за со у смеру кретања казаљки на сату да затворите посуду за со.

**ОПРЕЗ**

Вода и со могу да исцуре из посуде за со када је пуните. Када напуните посуду за со, одмах покрените програм прања да бисте спречили корозију.

## 7.2 Како да напуните дозатор средства за испирање

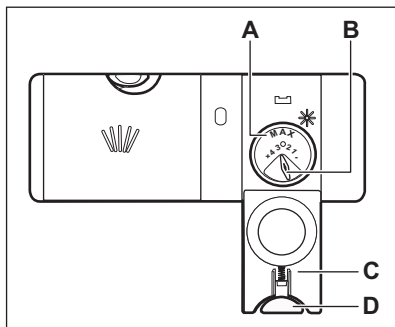
**ОПРЕЗ**

Преграда (A) служи искључиво за средство за испирање. Не пуните је детерџентом.

**ОПРЕЗ**

Користите искључиво средство за испирање посебно намењено машинама за прање посуђа.

1. Притисните дугме за ослобађање (D) да бисте отворили поклопац (C).
2. Пуните дозатор средства за испирање (A) све док средство за испирање не досегне ознаку „max“.
3. Помоћу упијајуће крпе уклоните средство за испирање које сте просули како би се спречило стварање превелике количине пене.
4. Затворите поклопац. Проверите да ли се дугме за ослобађање закључало на свом месту.



Да бисте подесили количину средства за испирање која ће се ослобађати, окрените бирач (B) између позиције 1 (најмања количина) и позиције 4 или 6 (највећа количина).

## 8. СВАКОДНЕВНА УПОТРЕБА

1. Одврните славину за воду.
2. Притисните и задржите ① док се уређај не активира.
3. Напуните посуду за со ако је празна.
4. Напуните дозатор за средство за испирање ако је празан.
5. Напуните корпе.
6. Додајте детерџент.
7. Изаберите и стартујте програм.
8. Затворите славину за воду када се програм заврши.

### 8.1 Употреба детерџента

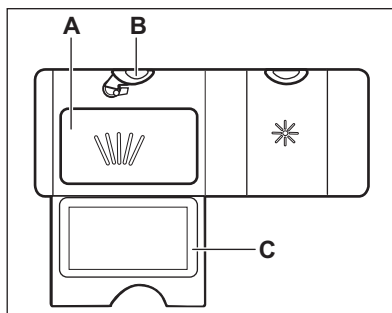

1. Притисните дугме за ослобађање (B) да бисте отворили поклопац (C).
2. Сипајте детерџент, у праху или таблетама, у преграду (A).

3. Ако програм има фазу претпрања, ставите малу количину детерџента на унутрашњи део врата уређаја.
4. Затворите поклопац. Проверите да ли се дугме за ослобађање закључало на свом месту.

**i** За информације о дозирању детерџента погледајте упутство произвођача на паковању производа. Обично је 20–25 ml гел-детерџента довољно за једно прање нормално запрљаног садржаја.

**i** Немојте пунити одељак (A) са више од 30 ml гел-детерџента.

## 8.2 Како да изаберете и стартујете програм из помоћ траке за избор MY TIME

1. Повуците прст преко траке за избор MY TIME да бисте изабрали одговарајући програм.
  - Светли светло које се односи на изабрани програм.
  - Опција ECOMETER указује на ниво потрошње енергије и воде.
  - Дисплеј показује трајање програма.
2. По жељи активирајте применљиву опцију EXTRAS.
3. Затворите врата уређаја да бисте покренули програм.

## 8.3 Како да изаберете и стартујете програм Предиспирање

1. Да изаберете  Предиспирање, притисните и задржите Quick током 3 секунде.
  - Светли светло које се односи на ово дугме.
  - Опција ECOMETER је искључена.
  - Дисплеј показује трајање програма.
2. Затворите врата уређаја да бисте покренули програм.

## 8.4 Како да активирате EXTRAS

1. Изаберите програм користећи траку за избор MY TIME.
2. Притисните дугме намењено програму који желите да активирате.
  - Светли светло које се односи на ово дугме.
  - Дисплеј показује ажурирано трајање програма.
  - Опција ECOMETER указује на ажурирани ниво потрошње енергије и воде.

**i** Подразумевано, опције се морају активирати сваки пут пре покретања програма. Ако је омогућен избор најновијег програма, сачуване опције се аутоматски активирају заједно са програмом.

**i** Опције није могуће активирати или деактивирати док је програм активан.

**i** Нису све опције компатибилне једна са другом.

**i** Активирање опција често повећава потрошњу воде и енергије, као и трајање програма.

## 8.5 Како да стартујете програм AUTO Sense

1. Притисните **AUTO Sense**.
  - Светли светло које се односи на ово дугме.
  - Дисплеј показује најдуже могуће трајање програма.
2. Затворите врата уређаја да бисте покренули програм.

**i** Опције MY TIME и EXTRAS нису применљиве на овај програм.

Уређај препознаје врсту пуњења и подешава погодан циклус прања. Током овог циклуса, сензори раде неколико пута и иницијално трајање програма може да се смањи.

## 8.6 Како да одложите почетак програма

1. Изаберите програм.
2. Узастопно притискајте дугме  док се на дисплеју не прикаже жељено време одлагања (од 1 до 24 сата).

Светли светло које се односи на ово дугме.

3. Затворите врата уређаја да би одбројавање отпочело.

Током одбројавања није могуће променити време одлагања и избор програма.

Кад се одбројавање заврши, програм стартује.

## 8.7 Како да откажете одложени старт док је одбројавање у току

Притисните и држите дугме  приближно 3 секунде.

Уређај се враћа у режим избора програма.

 Ако откажете одложени старт, онда морате поново да изаберете програм.

## 8.8 Како да откажете програм који је у току

Притисните и држите дугме  приближно 3 секунде.

Уређај се враћа у режим избора програма.

 Пре него што покренете нови програм, проверите да ли има детерџента у дозатору детерџента.

## 8.9 Отварање врата док уређај ради

Ако отворите врата док је неки програм прања у току, уређај престаје да ради. Ово може утицати на потрошњу енергије и на трајање програма. Када затворите врата, уређај наставља са радом од тренутка када је прекинут.

 Ако су врата отворена дуже од 30 секунди током фазе сушења, програм који је у току ће се угасити. Ово се не дешава ако се врата отворе помоћу функције AirDry.

## 8.10 Функција Auto Off

Ова функција штеди енергију тако што искључује уређај када не ради.

Функција аутоматски почиње са радом:

- Када је програм завршен.
- Након 5 минута ако програм није стартован.

## 8.11 Крај програма

Кад је програм завршен, дисплеј приказује **0:00**.

Функција Auto Off аутоматски искључује уређај.

Сва дугмад су неактивна, осим дугмета за укључивање/искључивање.

# 9. КОРИСНИ САВЕТИ

## 9.1 Опште

Пратите савете дате у наставку како бисте обезбедили оптималне резултате чишћења и сушења у свакодневној употреби и заштитили животну средину.

- Када судове перете у машини за прање судова придржавајући се упутстава из приручника, обично се троши мање воде и енергије него при ручном прању судова.
- Напуните машину за судове до пуног капацитета како бисте

уштедели воду и енергију. За најбоље резултате прања, распоредите предмете по корпама према упутствима из приручника и немојте да преоптеретите корпе.

- Немојте претходно испирати судове ручно. То повећава потрошњу воде и енергије. По потреби, изаберите програм са фазом претпрања.
- Уклоните веће остатке хране са посуђа и испразните шољице и чаше пре него што их ставите у уређај.
- Пре прања у уређају, посуђе са остацима запекле хране намочите или овлаш орибајте.
- Водите рачуна да се предмети у корпама не додирују или међусобно прекривају. Тек тада вода може у потпуности да допре и опере посуђе.
- Можете да користите детерџент за машину за прање посуђа, средство за испирање и со одвојено или можете користити мулти таблете (нпр. „Све у 1“). Пратите упутства на паковању.
- Изаберите програм према типу посуђа и степену запрљаности. ЕСО програм нуди најефикаснију потрошњу воде и енергије.
- Да би се спречило накупљање каменца унутар уређаја:
  - Напуните посуду за со кад год је то потребно.
  - Користите препоручену дозу детерџента и средства за испирање.
  - Уверите се да тренутни ниво омекшивача воде одговара тврдоћи воде из довода.
  - Пратите упутства из поглавља „Нега и чишћење“.

## 9.2 Коришћење соли, средства за испирање и детерџента

- Користите искључиво со, средство за испирање и детерџент намењен за коришћење у машини за прање посуђа. Остали производи могу оштетити уређај.
- У крајевима са тврдом и изузетно тврдом водом препоручујемо одвојено коришћење обичног

детерџента (прашак, гел или таблета без додатних агенаса), средства за испирање и соли за оптималне резултате чишћења и сушења.

- Детерџент у виду таблета се не раствара потпуно код програма који кратко трају. Да на кухињском посуђу не буде заосталог детерџента, препоручујемо коришћење таблета које се користе код програма који дуго трају.
- Увек користите одговарајућу количину детерџента. Недовољна доза детерџента може проузроковати лоше резултате чишћења и појаву замућења или флека насталих од тврде воде на предметима. Употреба превише детерџента са меком или омекшаном водом резултира у појави остатака детерџента на посуђу. Прилагодите количину детерџента на основу тврдоће воде. Погледајте упутства на паковању детерџента.
- Увек користите одговарајућу количину средства за испирање. Недовољна количина средства за испирање умањује резултате сушења. Употреба превише средства за испирање доводи до појаве плавкастих слојева на предметима.
- Уверите се да је ниво омекшивача воде тачан. Ако је ниво превисок, повећана количина соли у води може довести до појаве рђе на прибору за јело.

## 9.3 Шта чинити ако желите да прекинете да користите мулти таблете

Пре него што почнете одвојено да користите детерџент, со и средство за испирање, урадите следеће:

1. Подесите највећи ниво омекшивача воде.
2. Проверите да ли су посуде за со и средство за испирање пуне.
3. Покрените програм Quick. Немојте додавати детерџент и не стављајте судове у корпе.

4. По завршетку програма, подесите омекшивач воде према тврдоћи воде у вашем крају.
5. Подесите количину средства за испирање.

## 9.4 Пре покретања програма

Пре покретања изабраног програма, уверите се у следеће:

- Филтери су чисти и правилно постављени.
- Поклопац посуде за со је добро затворен.
- Кракови са млазницама нису запушени.
- Има довољно соли и средства за испирање (осим ако не користите мулти-таблете).
- Предмети у корпи су правилно распоређени.
- Изабрани програм одговара врсти предмета и/или степену запрљаности.
- Ставили сте одговарајућу количину детерџента.

## 9.5 Пуњење корпи

- Увек користите цео простор корпи.
- Овај уређај користите искључиво за прање предмета који се могу прати у машини за прање судова.
- У уређају не перите предмете израђене од дрвета, рогова,

алуминијума, калаја и бакра јер могу да пукну, увију се, промене боју или се оштете.

- У уређају не перите предмете који могу да апсорбују воду (сунђере, кухињске крпе).
- Посуђе са отвором (као што су шоље, чаше и тигањи) поставите са отвором окренутим надоле.
- Водите рачуна да се чаше не додирују.
- Лагано посуђе ставите у горњу корпу. Проверите да посуђе не може да се слободно помера.
- Прибор за јело и мале предмете ставите у корпу за прибор за јело.
- Проверите да ли краци са млазницама могу слободно да се окрећу пре покретања програма.

## 9.6 Пражњење корпи

1. Оставите да се стоно посуђе охлади пре него што га извадите из уређаја. Врући судови могу лако да се оштете.
2. Прво извадите посуђе из доње корпе, а затим из горње.



Након завршетка програма, вода и даље може да се задржи на унутрашњим површинама уређаја.

# 10. НЕГА И ЧИШЋЕЊЕ



### УПОЗОРЕЊЕ!

Пре било каквог поступка одржавања уређаја, осим покретања програма Machine Care, деактивирајте уређај и извадите утикач кабла за напајање из зидне утичнице.



Прљави филтери и зачепљени кракови са млазницама лоше утичу на резултате прања. Редовно проверавајте ове елементе и, уколико је потребно, очистите их.

## 10.1 Machine Care



Machine Care је програм дизајниран за чишћење унутрашњости уређаја са оптималним резултатима. Уклања наслагe каменца и масноће.



Кад уређај препозна да постоји потреба за чишћењем, светли индикатор . Стартујте програм Machine Care ради чишћења унутрашњости уређаја.

## Како да стартујете програм Machine Care



Пре него што стартујете програм Machine Care, очистите филтере и кракове са млазницама.

1. Користите средство за уклањање каменца или производ за чишћење дизајниран за машине за прање судова. Пратите упутства на паковању. Не стављајте судове у корпе.
2. Истовремено притисните и задржите  и  током 3 секунде.

Индикатори  и  трепере. Дисплеј показује трајање програма.

3. Затворите врата уређаја да бисте покренули програм.

Када је програм завршен, индикатор  је искључен.

## 10.2 Унутрашње чишћење

- Пажљиво чистите уређај, укључујући и гумени заптивач врата, меком влажном крпом.
- Немојте да користите абразивне производе, абразивне сунђере, оштре алатке за чишћење, јака хемијска средства, средства за рибање или раствараче.
- Да бисте очували перформансе вашег уређаја, најмање једном на два месеца користите производ за чишћење који је посебно дизајниран за машине за прање судова. Пажљиво пратите упутства која се налазе на паковању производа.
- За оптималне резултате прања, стартујте програм Machine Care.

## 10.3 Уклањање страних предмета

Проверите филтере и корито након сваког коришћења машине за прање судова. Страни предмети (нпр. стаклићи, пластика, кости, чачкалице итд.) смањују дејство чишћења и могу

да проузрокују оштећење одводне пумпе.



### ОПРЕЗ

Ако не можете да уклоните стране предмете, обратите се овлашћеном сервисном центру.

1. Расклопите систем филтера као што је објашњено у овом поглављу.
2. Уклоните све стране предмете ручно.
3. Поново саставите филтере као што је објашњено у овом поглављу.

## 10.4 Спољашње чишћење

- Уређај чистите влажном, меком крпом.
- У ту сврху користите искључиво неутралне детерџенте.
- Немојте да користите абразивне производе, абразивне сунђере или раствараче.

## 10.5 Чишћење филтера

Систем филтера је сачињен из три дела.

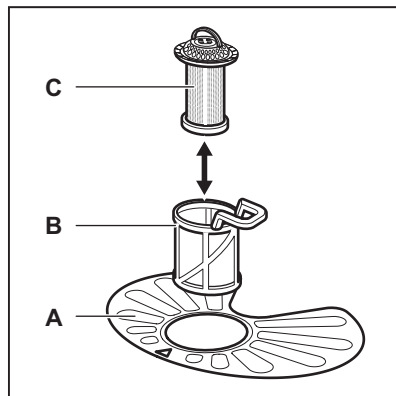

1. Окрените филтер (B) супротно од смера кретања казаљке на сату и извадите га.

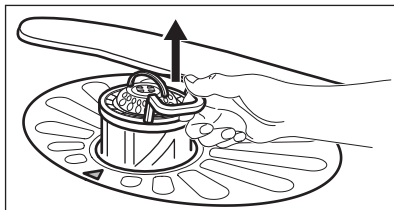
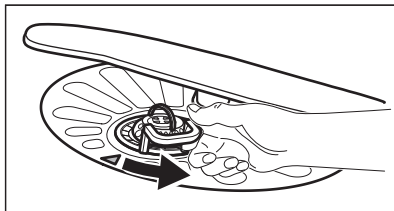

2. Извадите филтер (C) из филтера (B).
3. Извадите раван филтер (A).

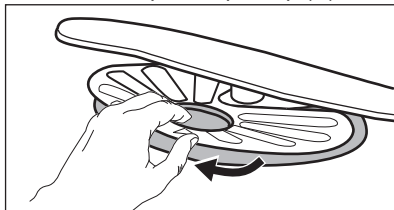

4. Оперите филтере.

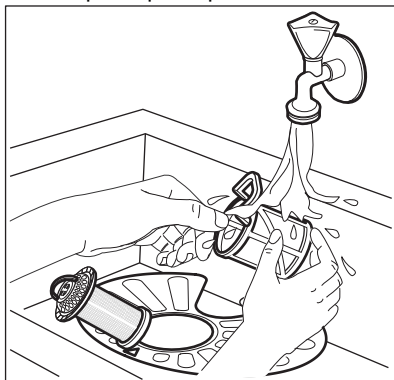

5. Уверите се да нема остатака хране или прљавштине унутар или око ивица корита мотора.
6. Вратите на место раван филтер (A). Уверите се да је исправно постављен унутар две вођице.

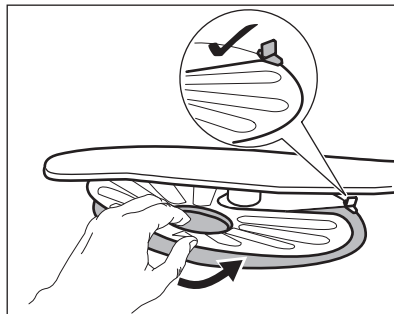

7. Монтирајте филтере (B) и (C).
8. Вратите филтер (B) у раван филтер (A). Окрените га у смеру кретања казаљке на сату док не кликне.

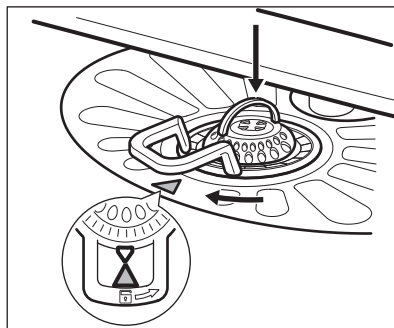

#### ОПРЕЗ

Неправилан положај филтера може да доведе до лоших резултата прања, као и да оштети уређај.

## 10.6 Чишћење доњег крака са млазницама

Препоручујемо да редовно чистите доњи крак са млазницама како би се спречило да прљавштина запуши рупе.

Запушене рупе могу да доведу до незадовољавајућих резултата прања.

1. Да бисте скинули доњи крак са млазницама, повуците крак нагоре.



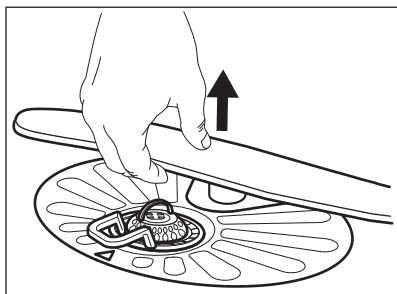

2. Оперите крак са млазницама текућом водом. Користите танку зашиљену алатку, нпр. чачкалицу, да бисте уклонили честице прљавштине из рупа.

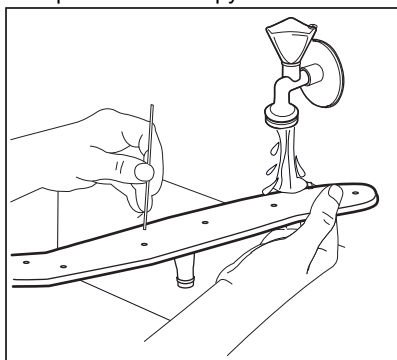

3. Да бисте вратили крак са млазницама на место, притините крак надоле.

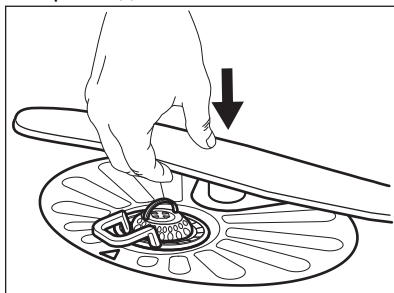

## 11. РЕШАВАЊЕ ПРОБЛЕМА



### УПОЗОРЕЊЕ!

Неправилна поправка уређаја може представљати опасност за безбедност корисника. Све поправки мора да обави искључиво квалификовано особље.

### контактирањем овлашћеног сервисног центра.

Погледајте доњу табелу за информације о могућим проблемима.

Код неких проблема, на дисплеју се приказује шифра аларма.

Већина проблема који могу да се јаве се може решити без потребе за

Проблем и шифра аларма	Могући узрок и решење
Не можете да укључите уређај.	<ul style="list-style-type: none"> <li>Уверите се да је утикач прикључен у зидну утичницу.</li> <li>Уверите се да у кутији са осигурачима нема оштећених осигурача.</li> </ul>

Проблем и шифра аларма	Могући узрок и решење
Програм се не покреће.	<ul style="list-style-type: none"> <li>• Уверите се да су врата уређаја затворена.</li> <li>• Ако је подешен одложени старт, откажите подешавање или сачекајте да се заврши одбројавање.</li> <li>• Уређај поново допуњава смолу у омекшивачу воде. Поступак траје око 5 минута.</li> </ul>
Уређај се не пуни водом. На дисплеју је приказано <b>i10</b> или <b>i11</b> .	<ul style="list-style-type: none"> <li>• Уверите се да је славина отворена.</li> <li>• Уверите се да притисак воде није пренизак. За ову информације се обратите локалној надлежној служби водовода.</li> <li>• Уверите се да славина за воду није запушена.</li> <li>• Уверите се да филтер на цреву за довод воде није запушен.</li> <li>• Уверите се да доводно црево није увијено или савијено.</li> </ul>
Уређај не испушта воду. Дисплеј приказује <b>i20</b> .	<ul style="list-style-type: none"> <li>• Уверите се да славина на судопери није запушена.</li> <li>• Уверите се да систем унутрашњег филтера није запушен.</li> <li>• Уверите се да одводно црево није увијено или пресавијено.</li> </ul>
Уређај за заштиту од поплаве је активираан. Дисплеј приказује <b>i30</b> .	<ul style="list-style-type: none"> <li>• Затворите славину за воду.</li> <li>• Уверите се да је уређај правилно инсталиран.</li> <li>• Уверите се да су корпе постављене као што је назначено у корисничком упутству.</li> </ul>
Неисправност сензора за детекцију нивоа воде. На дисплеју је приказано <b>i41–i44</b> .	<ul style="list-style-type: none"> <li>• Уверите се да су филтери чисти.</li> <li>• Искључите и укључите уређај.</li> </ul>
Неисправност пумпе за воду или одводне пумпе. На дисплеју је приказано <b>i51–i59</b> или <b>i5A–i5F</b> .	<ul style="list-style-type: none"> <li>• Искључите и укључите уређај.</li> </ul>
Температура воде у уређају је сувише висока или се јавила неисправност сензора температуре. На дисплеју је приказано <b>i61</b> или <b>i69</b> .	<ul style="list-style-type: none"> <li>• Уверите се да температура улазне воде не прелази 60°C.</li> <li>• Искључите и укључите уређај.</li> </ul>
Технички квар уређаја. На дисплеју је приказано <b>iC0</b> или <b>iC3</b> .	<ul style="list-style-type: none"> <li>• Искључите и укључите уређај.</li> </ul>

Проблем и шифра аларма	Могући узрок и решење
Ниво воде у уређају је сувише висок. Дисплеј приказује <b>iF1</b> .	<ul style="list-style-type: none"> <li>Искључите и укључите уређај.</li> <li>Уверите се да су филтери чисти.</li> <li>Уверите се да је црво за одвод монтирано на одговарајућу висину изнад пода. Погледајте упутства за монтажу.</li> </ul>
Уређај се зауставља и покреће више пута у току рада.	<ul style="list-style-type: none"> <li>То је нормално. То обезбеђује оптималне резултате чишћења и уштеду енергије.</li> </ul>
Време трајања програма је сувише дуго.	<ul style="list-style-type: none"> <li>Ако је подешена опција за одложени старт, откажите ово подешавање или сачекајте да се заврши одбројавање.</li> <li>Активирање ових опција продужава трајање програма.</li> </ul>
Приказано трајање програма се разликује од трајања у табели са вредностима потрошње.	<ul style="list-style-type: none"> <li>Погледајте табелу са вредностима потрошње у одељку <b>„Избор програма“</b>.</li> </ul>
Преостало време на дисплеју се повећава и прескаче скоро до краја трајања програма.	<ul style="list-style-type: none"> <li>То није квар. Уређај ради правилно.</li> </ul>
Мало цури из врата уређаја.	<ul style="list-style-type: none"> <li>Уређај није нивелисан. Олабавите или затегните подесиве ножице (уколико је то могуће).</li> <li>Врата уређаја нису центрирана на бубњу. Подесите задње ножице (уколико је то могуће).</li> </ul>
Врата уређаја се тешко затварају.	<ul style="list-style-type: none"> <li>Уређај није нивелисан. Олабавите или затегните подесиве ножице (уколико је то могуће).</li> <li>Делови посуђа вине из корпи.</li> </ul>
Врата уређаја се отварају током циклуса прања.	<ul style="list-style-type: none"> <li>Функција AirDry је активирана. Функцију можете да деактивирате. Погледајте одељак <b>„Основна подешавања“</b>.</li> </ul>
Из уређаја се чује зецкање или лупање.	<ul style="list-style-type: none"> <li>Посуђе у корпама није правилно распоређено. Погледајте брошуру о пуњењу корпе.</li> <li>Уверите се да се краци са млазницама несметано ротирају.</li> </ul>
Уређај активира прекидач електричног кола.	<ul style="list-style-type: none"> <li>Ампеража је недовољна за истовремено снабдевање струјом свих апарата у употреби. Проверите амперажу утичнице и капацитет бројила или искључите један од уређаја који се користи.</li> <li>Унутрашњи електрични квар уређаја. Контактирајте овлашћени сервисни центар.</li> </ul>

Након што прегледате уређај, искључите га и поново укључите. Уколико се проблем поново јави,

контактирајте овлашћени сервисни центар.

За проблеме који нису наведени у табели обратите се овлашћеном сервисном центру.



### УПОЗОРЕЊЕ!

Не препоручујемо да се уређај користи док се проблем не реши у потпуности. Искључите уређај и немојте га поново укључивати док не budete сигурни да ради исправно.

## 11.1 Шифра броја производа (PNC)



Ако се обраћате овлашћеном сервисном центру, треба да доставите шифру броја производа за ваш уређај.

PNC можете наћи на плочици са техничким карактеристикама на вратима уређаја. Такође можете да погледате PNC на командној табли.

Пре него што проверите PNC, уверите се да се уређај налази у режиму избора програма.

1. Притисните и истовремено задржите  и  у трајању од 3 секунде.

Дисплеј приказује PNC вашег уређаја.

2. За излаз из приказа PNC, притисните и истовремено задржите  и  приближно 3 секунде.

Уређај се враћа у режим избора програма.

## 11.2 Резултати прања и сушења посуђа нису задовољавајући

Проблем	Могући узрок и решење
Лоши резултати прања.	<ul style="list-style-type: none"> <li>Погледајте одељак „Свакодневна употреба”, „Напомене и савети” и брошуру о пуњењу корпе.</li> <li>Користите интензивније програме прања.</li> <li>Активирајте опцију ExtraPower да бисте побољшали резултате прања изабраног програма.</li> <li>Очистите кракове са млазницама и филтер. Погледајте одељак „Нега и чишћење”.</li> </ul>
Лоши резултати сушења.	<ul style="list-style-type: none"> <li>Стоно посуђе је остављено сувише дуго у затвореном уређају. Активирајте функцију AirDry да бисте подесили аутоматско отварање врата и побољшали учинак сушења.</li> <li>Нема средства за испирање или је његова доза недовољна. Напуните дозатор средством за испирање или подесите дозу средства за испирање на виши ниво.</li> <li>Квалитет средства за испирање може да буде узрок.</li> <li>Увек користите средство за испирање, чак и кад користите мулти табле.</li> <li>Пластични предмети морају да се осуше крпом.</li> <li>Програм нема фазу сушења. Погледајте одељак „Преглед програма”.</li> </ul>
На чашама и посуђу постоје беличасти трагови или плавкасти слојеви.	<ul style="list-style-type: none"> <li>Ослобођена је превелика количина средства за испирање. Смањите дозу средства за испирање.</li> <li>Има превише детерџента.</li> </ul>

Проблем	Могући узрок и решење
На чашама и посуђу постоје мрље и осушене капи воде.	<ul style="list-style-type: none"> <li>• Испуштена је недовољна количина средства за испирање. Повећајте дозу средства за испирање.</li> <li>• Квалитет средства за испирање може да буде узрок.</li> </ul>
Унутрашњост уређаја је мокра.	<ul style="list-style-type: none"> <li>• Код овог уређаја то не представља недостатак. Влага се кондензује на зидовима уређаја.</li> </ul>
Необична пена током прања.	<ul style="list-style-type: none"> <li>• Користите детерџент посебно намењен машинама за прање посуђа.</li> <li>• Користите детерџент другог произвођача.</li> <li>• Не испирајте судове под млазом воде пре стављања у уређај.</li> </ul>
Трагови рђе на прибору за јело.	<ul style="list-style-type: none"> <li>• Превише је соли у води која се користи за прање. Погледајте одељак „<b>Омекшивач воде</b>”.</li> <li>• Сребрни прибор за јело и онај од нерђајућег челика су стављени заједно. Избегавајте да предмете од сребра и нерђајућег челика стављате једне поред других.</li> </ul>
На крају програма у дозатору има преосталог детерџента.	<ul style="list-style-type: none"> <li>• Таблета детерџента се заглавила у дозатору, па је вода није испрала.</li> <li>• Вода не може да испере детерџент из дозатора. Проверите да ли су краци са млазницама блокирани или зачепљени.</li> <li>• Проверите да ли предмети у корпи не ометају отварање поклопца дозатора детерџента.</li> </ul>
Непријатни мириси унутар уређаја.	<ul style="list-style-type: none"> <li>• Погледајте одељак „<b>Унутрашње чишћење</b>”.</li> <li>• Стартујте програм Machine Care са средством за уклањање каменца или производом за чишћење који је посебно дизајниран за машине за прање судова.</li> </ul>
Насlage каменца на посуђу, на бубњу машине и на унутрашњој страни врата.	<ul style="list-style-type: none"> <li>• Ниво соли је низак, проверите индикатор за допуњавање.</li> <li>• Поклопац посуде за со није добро затворен.</li> <li>• Вода из водовода је тврда. Погледајте одељак „<b>Омекшивач воде</b>”.</li> <li>• Користите со и подесите регенерацију омекшивача воде чак и када се користе мулти-таблете. Погледајте одељак „<b>Омекшивач воде</b>”.</li> <li>• Покрените програм Machine Care са средством за уклањање каменца посебно намењен машинама за прање судова.</li> <li>• Ако каменац не нестане, очистите уређај одговарајућим детерџентима.</li> <li>• Покушајте да користите други детерџент.</li> <li>• Обратите се произвођачу детерџента.</li> </ul>

Проблем	Могући узрок и решење
Посуђе без сјаја, промене-не боје или окрњено.	<ul style="list-style-type: none"> <li>• Водите рачуна да у уређају перете само посуђе које је безбедно за машинско прање.</li> <li>• Пажљиво напуните и испразните корпу. Погледајте брошуру о пуњењу корпе.</li> <li>• Осетљиво посуђе ставите у горњу корпу.</li> <li>• Активирајте опцију GlassCare да бисте обезбедили посебну негу за осетљиве предмете и стаклене посуде.</li> </ul>



Погледајте одељке „Пре прве употребе”, „Свакодневна употреба” или „Напомене и савети” за друге могуће узроке.

## 12. ТЕХНИЧКЕ ИНФОРМАЦИЈЕ

Димензије	Ширина/висина/дубина (mm)	596 / 818 - 898 / 550
Прикључење на електричну мрежу <sup>1)</sup>	Напон (V)	220 - 240
	Фреквенција (Hz)	50
Притисак довода воде	Линија мин./макс. (MPa)	0.5 (0.05) / 8 (0.8)
Довод воде	Хладна вода или топла вода <sup>2)</sup>	макс. 60°C
Капацитет	Комплета посуђа	13

<sup>1)</sup> За остале вредности погледајте плочицу са техничким карактеристикама.

<sup>2)</sup> Ако топла вода долази од алтернативног извора енергије (нпр. соларни панели), користите довод топле воде да би се смањила потрошња енергије.

### 12.1 Линк за EU EPREL базу података

QR код на енергетској налепници који се испоручује са уређајем пружа веб везу за регистрацију овог уређаја у EU EPREL бази података. Чувајте енергетску налепницу за референцу заједно са упутством за употребу и свим осталим документима који се испоручују са овим уређајем.

Информације које се односе на перформансе овог уређаја у EU

EPREL бази података могу се наћи преко линка <https://eprel.ec.europa.eu> и помоћу назива и броја производа који се налазе на плочици са техничким карактеристикама. Погледајте поглавље „Опис производа“.

За детаљне информације о енергетској налепници, посетите [www.theenergylabel.eu](http://www.theenergylabel.eu).

## 13. ЕКОЛОШКА ПИТАЊА

Рециклирајте материјале са симболом



Паковање одложите у одговарајуће контејнере ради рециклирања. Помозите у заштити животне средине и људског здравља као и у рециклирању отпадног материјала од електронских и

електричних уређаја. Уређаје обележене симболом  немојте бацати заједно са смећем. Производ вратите у локални центар за рециклирање или се обратите општинској канцеларији.

## KAZALO

1. VARNOSTNE INFORMACIJE.....	31
2. VARNOSTNA NAVODILA.....	33
3. OPIS IZDELKA.....	35
4. UPRAVLJALNA PLOŠČA.....	36
5. IZBIRA PROGRAMA.....	37
6. NASTAVITVE.....	39
7. PRED PRVO UPORABO.....	43
8. VSAKODNEVNA UPORABA.....	45
9. NAMIGI IN NASVETI.....	47
10. VZDRŽEVANJE IN ČIŠČENJE.....	48
11. ODPRAVLJANJE NAPAK.....	51
12. TEHNIČNI PODATKI.....	55
13. SKRB ZA OKOLJE.....	56

## MISLIMO NA VAS

Zahvaljujemo se vam, da ste kupili napravo Electrolux. Izbrali ste izdelek, ki s sabo prinaša večdesetletne strokovne izkušnje in inovacije. Ta genialen in eleganten izdelek je bil zasnovan z vami v mislih. Kadar koli ga uporabite, ste tako lahko prepričani, da boste vsakič dobili odlične rezultate.

Pozdravljeni pri podjetju Electrolux.

**Obiščite naše spletno mesto za**



Pridobitev nasvetov glede uporabe, brošure, odpravljanje težav, servisne informacije in informacije glede popravil:

**[www.electrolux.com/support](http://www.electrolux.com/support)**



Registrirajte izdelek za večjo uporabnost:

**[www.registerelectrolux.com](http://www.registerelectrolux.com)**



Kupite dodatno opremo, potrošno blago in originalne nadomestne dele za vašo napravo:

**[www.electrolux.com/shop](http://www.electrolux.com/shop)**

## SKRB ZA STRANKE IN SERVIS

Vedno uporabite samo originalne rezervne dele.

Ko kličete servis, imejte pri roki naslednje podatke: Model, številka izdelka, serijska številka.

Podatke najdete na ploščici za tehnične navedbe.

 Opozorilo / varnostne informacije

 Splošni podatki in nasveti

 Informacije o varovanju okolja

Pridržujemo si pravico do sprememb.

### 1. VARNOSTNE INFORMACIJE

Pred namestitvijo in uporabo naprave natančno preberite priložena navodila. Proizvajalec ni odgovoren



za poškodbe ali škodo, nastalo zaradi nepravilne namestitve ali uporabe. Navodila vedno shranite na varnem in dostopnem mestu za poznejšo uporabo.

## 1.1 Varnost otrok in ranljivih oseb

- To napravo lahko otroci od osmega leta naprej ter osebe z zmanjšanimi telesnimi, čutnimi ali razumskimi sposobnostmi ali s pomanjkanjem izkušenj ter znanja uporabljajo le pod nadzorom ali če so dobile ustrezna navodila glede varne uporabe naprave in če se zavedajo nevarnosti, ki obstajajo.
- Otroci med tretjim in osmim letom starosti ter invalidi se napravi ne smejo približevati, če niso pod stalnim nadzorom.
- Otroci, mlajši od treh let, se ne smejo približevati napravi, če niso pod stalnim nadzorom.
- Otrokom preprečite igranje z napravo.
- Pralna sredstva hranite zunaj dosega otrok.
- Ko so vrata naprave odprta, poskrbite, da so otroci in hišni ljubljenci dovolj oddaljeni od naprave.
- Otroci ne smejo izvajati čiščenja in uporabniškega vzdrževanja naprave, če ni zagotovljen nadzor.

## 1.2 Splošna varnost

- Ta naprava je namenjena uporabi v gospodinjstvu in podobnim uporabam, kot so:
  - kmetije, kuhinje za zaposlene v trgovinah, pisarne in druga delovna okolja,
  - za goste v hotelih, motelih, kjer nudijo prenočišča z zajtrkom, in drugih stanovanjskih okoljih.
- Ne spreminjajte specifikacij te naprave.
- Delovni tlak vode (najmanjši in največji) mora biti med 0.5 (0.05) / 8 (0.8) bari (MPa).
- Upoštevajte največje število pogrinjkov, ki je 13 .
- Če je napajalni kabel poškodovan, ga mora v izogib nevarnostim zamenjati proizvajalec, zastopnik njegovega pooblaščenega servisnega centra ali druga strokovno usposobljena oseba.

- **OPOZORILO:** Nože in druge kuhinjske pripomočke z ostrimi konicami je treba naložiti v košaro tako, da so njihove konice usmerjene navzdol ali nameščene v vodoravni položaj.
- Naprave z odprtimi vrati ne puščajte brez nadzora, da po nesreči ne stopite nanje.
- Pred vzdrževanjem izklopite napravo in iztaknite vtič iz vtičnice.
- Za čiščenje naprave ne uporabljajte visokotlačnega vodnega pršca in/ali pare.
- Če ima naprava na dnu prezračevalne odprtine, te ne smejo biti prekrite, npr. s preprogo.
- Naprava mora biti priključena na vodovodni sistem z novimi kompleti cevi. Za ta namen ne uporabite starih, že uporabljenih kompletov cevi.

## 2. VARNOSTNA NAVODILA

### 2.1 Namestitev



#### **OPOZORILO!**

To napravo lahko namesti le strokovno usposobljena oseba.

- Odstranite vso embalažo.
- Ne nameščajte ali uporabljajte poškodovane naprave.
- Zaradi varnosti naprave ne uporabljajte, dokler je ne namestite v vgradno konstrukcijo.
- Upoštevajte navodila za namestitev, priložena napravi.
- Pri premikanju naprave bodite pazljivi, ker je težka. Vedno uporabljajte zaščitne rokavice in priloženo obutev.
- Naprave ne nameščajte ali uporabljajte na mestu, kjer lahko temperatura pade pod 0 °C.
- Napravo namestite na varno in primerno mesto, ki ustreza zahtevam za namestitev.



[www.youtube.com/electrolux](http://www.youtube.com/electrolux)  
[www.youtube.com/aeg](http://www.youtube.com/aeg)

How to install your 60 cm  
Dishwasher Sliding Hinge



### 2.2 Električne povezave



#### **OPOZORILO!**

Nevarnost požara in električnega udara.

- Naprava mora biti ozemljena.
- Preverite, ali so parametri s ploščice za tehnične navedbe združljivi z električno napetostjo omrežja.
- Vedno uporabite pravilno nameščeno varnostno vtičnico.
- Ne uporabljajte razdelilnikov in podaljškov.
- Pazite, da ne poškodujete vtiča in kabla. Če je treba kabel zamenjati, mora to storiti osebe pooblaščenega servisnega centra.
- Vtič vtaknite v vtičnico šele ob koncu nameščanja. Poskrbite, da bo vtič dosegljiv tudi po namestitvi.
- Ne vlečite za električni priključni kabel, če želite izključiti napravo. Vedno povlecite za vtič.
- Ta naprava ima vtič s 13-ampersko varovalko. Če je treba zamenjati varovalko v vtiču, uporabite samo 13-ampersko varovalko ASTA (BS 1362) (samo VB in Irska).

## 2.3 Vodovodna napeljava

- Ne poškodujte cevi za vodo.
- Pred priključitvijo na nove cevi, cevi, ki že dolgo niso bile v uporabi, tam, kjer so bila izvedena popravila ali nameščene nove naprave (vodni števcji itd.), naj voda teče toliko časa, da bo čista in prozorna.
- Med in po prvi uporabi naprave se prepričajte, da ni prisotnih vidnih iztekanj vode.
- Cev za dovod vode ima varnostni ventil in oblogo z notranjim priključnim vodom.

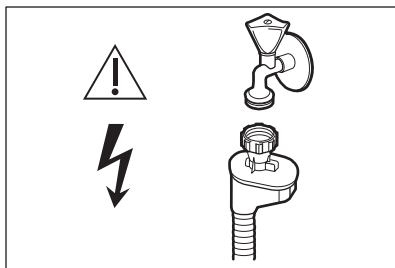

**OPOZORILO!**  
Nevarna napetost.

- V primeru poškodbe cevi za dovod vode takoj zaprite pipo in iztaknite vtič iz omrežne vtičnice. Za zamenjavo cevi za dovod vode se obrnite na pooblaščen servisni center.

## 2.4 Uporaba

- Ne postavljajte vnetljivih izdelkov ali predmetov, ki so prepojeni z vnetljivimi izdelki, v napravo, blizu nje ali nanjo.
- Pomivalna sredstva so nevarna. Upoštevajte varnostna navodila z embalaže pomivalnega sredstva.
- Ne pijte vode iz naprave in se ne igrajte z njo.
- Ne odstranite posode iz naprave, dokler se program ne zaključi. Nekaj pomivalnega sredstva lahko ostane na posodi.
- Ne shranjujte predmetov na odprta vrata naprave in ne pritiskajte nanje.
- Iz naprave se lahko sprošča vroča para, če vrata odprete med delovanjem naprave.

## 2.5 Notranja osvetlitev



**OPOZORILO!**  
Nevarnost poškodbe.

- O žarnicah v izdelku in nadomestnih žarnicah, ki se prodajajo ločeno: Te žarnice so zasnovane za ekstremne pogoje v gospodinjskih aparatih, kot so izjemne temperature, vibracije in vlažnosti, ali za sporočanje informacij o delovanju aparata. Niso namenjene za uporabo drugje in niso primerne za sobno razsvetljavo v gospodinjstvu
- Za menjavo notranje žarnice se obrnite na pooblaščen servisni center.

## 2.6 Storitve

- Za popravilo naprave se obrnite na pooblaščen servisni center. Uporabljajte samo originalne nadomestne dele.
- Samopopravila ali nestrokovna popravila lahko vplivajo na varnost, zaradi česar lahko preneha veljati garancija.
- Naslednji nadomestni deli bodo na voljo 7 let po tem, ko model ne bo več v prodaji: motor, cirkulacijska in odtočna črpalka, grelci in grelni elementi, vključno s toplotnimi črpalkami, cevjem in ustrezno opremo, vključno s cevmi, ventili, filtri in elementi za preprečevanje iztekanja vode, konstrukcijskimi in notranjimi deli, ki so povezani s sestavi vrat, tiskanim vezjem, elektronskimi prikazovalniki, tlačnimi stikali, termostati in tipali, programsko in strojno opremo, vključno s ponastavitveno programsko opremo. Nekateri od teh nadomestnih delov so na voljo samo usposobljenim serviserjem, vsi nadomestni deli pa niso primerni za vse modele.
- Naslednji nadomestni deli bodo na voljo 10 let po tem, ko model ne bo več v prodaji: tečaji in tesnila vrat, druga tesnila, brizgalne ročice, filtri na odtoku, notranji nosilci in plastični elementi, kot so košare in pokrovi.

## 2.7 Odstranjanje



### OPOZORILO!

Nevarnost poškodbe ali zadržitve.

- Napravo izključite iz napajanja.

- Odrežite električni priključni kabel in ga zavržite.
- Odstranite zapah in na ta način preprečite, da bi se otroci in živali zaprli v napravo.

## 3. OPIS IZDELKA



Spodnja slika predstavlja samo splošni pregled izdelka. Za podrobnejše informacije si oglejte druga poglavja in/ali dokumente, ki so priloženi napravi.

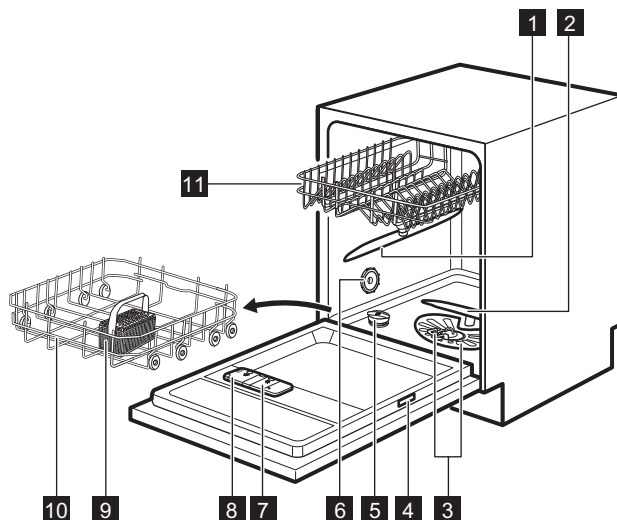

- |                                       |                                       |
|---------------------------------------|---------------------------------------|
| <b>1</b> Zgornja brizgalna ročica     | <b>7</b> Predal sredstva za izpiranje |
| <b>2</b> Spodnja brizgalna ročica     | <b>8</b> Predal za pralno sredstvo    |
| <b>3</b> Filtri                       | <b>9</b> Košarica za jedilni pribor   |
| <b>4</b> Ploščica za tehnične navedbe | <b>10</b> Spodnja košara              |
| <b>5</b> Vsebnik za sol               | <b>11</b> Zgornja košara              |
| <b>6</b> Odzračevalnik                |                                       |

### 3.1 Beam-on-Floor

Beam-on-Floor je luč, ki sveti na dnu pod vrati naprave.

- Ko program zaženete, zasveti rdeča luč in sveti med izvajanjem programa.
- Ob zaključku programa zasveti zelena luč.
- Kadar pride do napake v delovanju naprave, rdeča luč utripa.

**i** Beam-on-Floor se ugasne ob izklopu naprave.

**i** Kadar je med fazo sušenja funkcija AirDry aktivirana, morda luč na dnu ne bo v celoti vidna. Da preverite, ali je faza sušenja zaključena, pogledajte krmilno ploščo.

## 4. UPRAVLJALNA PLOŠČA

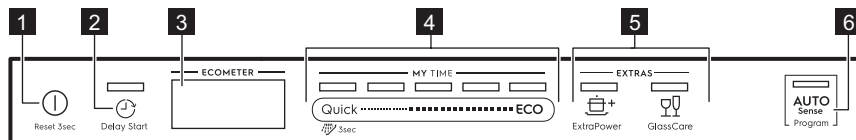

- 1** Tipka za vklop/izklop/tipka za ponastavitev
- 2** Tipka Delay Start
- 3** Prikazovalnik
- 4** Izbirna vrstica MY TIME
- 5** Tipke EXTRAS
- 6** Programska tipka AUTO Sense

### 4.1 Prikazovalnik

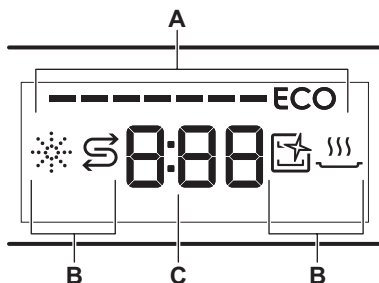

- A.** ECOMETER
- B.** Indikatorji
- C.** Prikazovalnik časa

### 4.3 Indikatorji

Indikator	Opis
	Indikator sredstva za izpiranje. Sveti, ko je potrebno polnjenje predala sredstva za izpiranje. Oglejte si poglavje »Pred prvo uporabo«.
	Indikator za sol. Sveti, ko je potrebno polnjenje posode za sol. Oglejte si poglavje »Pred prvo uporabo«.
	Indikator Machine Care. Sveti, ko je potrebno čiščenje notranjosti naprave s programom Machine Care. Oglejte si poglavje »Vzdrževanje in čiščenje«.

### 4.2 ECOMETER



ECOMETER predstavlja, kako izbira programa vpliva na porabo energije in vode. Več kot je vklopljenih vrstic, nižja je poraba.

**ECO** predstavlja najbolj okolju prijazno izbiro programa za običajno umazano posodo.

Indikator	Opis
	Indikator faze sušenja. Sveti ob izbiri programa s fazo sušenja. Utripa med sušenjem. Oglejte si poglavje »Izbira programa«.

## 5. IZBIRA PROGRAMA

### 5.1 MY TIME

Z izbirno vrstico MY TIME lahko izberete primeren cikel pomivanja na podlagi trajanja programa, od 30 minut do štirih ur.

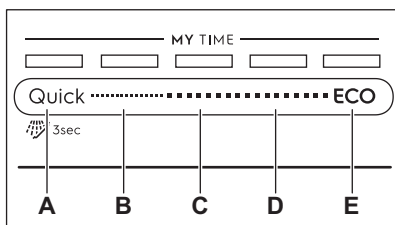

- A. • **Quick** je najkrajši program (30min), primeren za pomivanje sveže in malo umazane posode.
-  **Predhodno izpiranje** (15min) je program za izpiranje ostankov hrane s posode. Preprečuje nastanek neprijetnih vonjav v napravi. S tem programom ne uporabljajte pralnega sredstva.
- B. **1h** je program, primeren za sveže umazano posodo in posodo z rahlo posušenimi ostanki.
- C. **1h 30min** je program, primeren za pomivanje in sušenje običajno umazane posode.
- D. **2h 40min** je program, primeren za pomivanje in sušenje močno umazane posode.
- E. **ECO** je najdaljši program (3h 47min), ki omogoča najučinkovitejšo

porabo energije in vode za običajno umazano lončeno posodo in jedilni pribor. To je standardni program za preizkuševalne inštitute. <sup>1)</sup>

### 5.2 EXTRAS

Izbiri programa lahko prilagodite svojim potrebam z vklopom funkcije EXTRAS.

#### ExtraPower

 ExtraPower izboljša rezultate pomivanja izbranega programa. Funkcija poviša temperaturo pomivanja in podaljša trajanje.

#### GlassCare

 GlassCare zagotavlja posebno nego za občutljivo posodo. Funkcija preprečuje hitre spremembe v temperaturi pomivanja izbranega programa in jo zniža na 45 °C. To še posebej zavaruje steklovino pred poškodbami.

### 5.3 AUTO Sense

Program AUTO Sense samodejno prilagodi pomivanje vrsti posode.

Naprava zazna stopnjo umazanosti in količino posode v košarah. Prilagodi temperaturo in količino vode, kot tudi čas trajanja pomivanja.

<sup>1)</sup> Ta program se uporablja za ocenitev združljivosti z uredbo Komisije Ecodesign (EU) 2019/2022.

## 5.4 Pregled programov

Program	Vrsta posode	Stopnja umazanosti	Faze programa	EXTRAS
Quick	<ul style="list-style-type: none"> <li>• Porcelan</li> <li>• Jedilni pribor</li> </ul>	<ul style="list-style-type: none"> <li>• Sveže</li> </ul>	<ul style="list-style-type: none"> <li>• Pomivanje pri 50 °C</li> <li>• Vmesno izpiranje</li> <li>• Končno izpiranje 45 °C</li> <li>• AirDry</li> </ul>	<ul style="list-style-type: none"> <li>• ExtraPower</li> <li>• GlassCare</li> </ul>
 Predhodno izpiranje	<ul style="list-style-type: none"> <li>• Vse vrste posode</li> </ul>	<ul style="list-style-type: none"> <li>• Vse stopnje umazanije</li> </ul>	<ul style="list-style-type: none"> <li>• Predpomivanje</li> </ul>	EXTRAS ne morete uporabljati s tem programom.
1h	<ul style="list-style-type: none"> <li>• Porcelan</li> <li>• Jedilni pribor</li> </ul>	<ul style="list-style-type: none"> <li>• Sveže</li> <li>• Rahlo prisušeni ostanki</li> </ul>	<ul style="list-style-type: none"> <li>• Pomivanje pri 60 °C</li> <li>• Vmesno izpiranje</li> <li>• Končno izpiranje 50 °C</li> <li>• AirDry</li> </ul>	<ul style="list-style-type: none"> <li>• ExtraPower</li> <li>• GlassCare</li> </ul>
1h 30min	<ul style="list-style-type: none"> <li>• Porcelan</li> <li>• Jedilni pribor</li> <li>• Lonci</li> <li>• Ponve</li> </ul>	<ul style="list-style-type: none"> <li>• Običajno</li> <li>• Rahlo prisušeni ostanki</li> </ul>	<ul style="list-style-type: none"> <li>• Pomivanje pri 60 °C</li> <li>• Vmesno izpiranje</li> <li>• Končno izpiranje 55 °C</li> <li>• Sušenje</li> <li>• AirDry</li> </ul>	<ul style="list-style-type: none"> <li>• ExtraPower</li> <li>• GlassCare</li> </ul>
2h 40min	<ul style="list-style-type: none"> <li>• Porcelan</li> <li>• Jedilni pribor</li> <li>• Lonci</li> <li>• Ponve</li> </ul>	<ul style="list-style-type: none"> <li>• Običajno do zelo umazano</li> <li>• Prisušeno</li> </ul>	<ul style="list-style-type: none"> <li>• Predpomivanje</li> <li>• Pomivanje pri 60 °C</li> <li>• Vmesno izpiranje</li> <li>• Končno izpiranje 60 °C</li> <li>• Sušenje</li> <li>• AirDry</li> </ul>	<ul style="list-style-type: none"> <li>• ExtraPower</li> <li>• GlassCare</li> </ul>
ECO	<ul style="list-style-type: none"> <li>• Porcelan</li> <li>• Jedilni pribor</li> <li>• Lonci</li> <li>• Ponve</li> </ul>	<ul style="list-style-type: none"> <li>• Običajno</li> <li>• Rahlo prisušeni ostanki</li> </ul>	<ul style="list-style-type: none"> <li>• Predpomivanje</li> <li>• Pomivanje pri 50 °C</li> <li>• Vmesno izpiranje</li> <li>• Končno izpiranje 55 °C</li> <li>• Sušenje</li> <li>• AirDry</li> </ul>	<ul style="list-style-type: none"> <li>• ExtraPower</li> <li>• GlassCare</li> </ul>

Program	Vrsta posode	Stopnja umazanosti	Faze programa	EXTRAS
AUTO Sense	<ul style="list-style-type: none"> <li>• Porcelan</li> <li>• Jedilni pribor</li> <li>• Lonci</li> <li>• Ponve</li> </ul>	Program se prilagodi vsem stopnjam umazanije.	<ul style="list-style-type: none"> <li>• Predpomivanje</li> <li>• Pomivanje 50 - 60 °C</li> <li>• Vmesno izpiranje</li> <li>• Končno izpiranje 60 °C</li> <li>• Sušenje</li> <li>• AirDry</li> </ul>	EXTRAS ne morete uporabljati s tem programom.
Machine Care	<ul style="list-style-type: none"> <li>• Prazen stroj</li> </ul>	Program počisti notranjost naprave.	<ul style="list-style-type: none"> <li>• Pomivanje pri 70 °C</li> <li>• Vmesno izpiranje</li> <li>• Končno izpiranje</li> <li>• AirDry</li> </ul>	EXTRAS ne morete uporabljati s tem programom.

## Vrednosti porabe

Program 1)2)	Voda (l)	Energija (kWh)	Trajanje (min)
Quick	9.2 - 11.2	0.556 - 0.68	30
Predhodno izpiranje	3.4 - 4.2	0.012 - 0.015	15
1h	9.5 - 11.6	0.77 - 0.941	60
1h 30min	9.6 - 11.7	0.886 - 1.083	90
2h 40min	11.1 - 13.6	1.052 - 1.285	160
ECO	9.9	0.936	227
AUTO Sense	9 - 12.8	0.694 - 1.223	120 - 170
Machine Care	8.8 - 10.7	0.46 - 0.562	60

1) Vrednosti so odvisne od tlaka in temperature vode, nihanja v električnem napajanju, možnosti, količine posod in stopnje umazane.

2) Vrednosti za programe, ki niso program ECO, so samo vzorčne.

## Informacije za testne inštitute

Za prejemanje potrebnih informacij glede preizkusa učinkovitosti (npr. v skladu z EN60436) pošljite elektronsko pošto na:

[info.test@dishwasher-production.com](mailto:info.test@dishwasher-production.com)

Če želite, vključite številko izdelka (PNC) s ploščice za tehnične navedbe.

Za vsa druga vprašanja glede pomivalnega stroja si oglejte servisno knjigo, ki je priložena napravi.

## 6. NASTAVITVE

Napravo lahko konfigurirate s spremembo osnovnih nastavitvev v skladu s svojimi potrebami.



Številka	Nastavitve	Vrednosti	Opis <sup>1)</sup>
1	Trdota vode	Od ravni 1L do ravni 10L (privzeto: 5L)	Stopnjo sistema za mehčanje vode nastavite glede na trdoto vode v vašem kraju.
2	Opozorilo za prazen predal sredstva za izpiranje	On (privzeto) Off	Vklopite ali izklopite indikator sredstva za izpiranje.
3	Zvok za konec	On Off (privzeto)	Vklopite ali izklopite zvočni signal za konec programa.
4	Samodejno odpiranje vrat	On (privzeto) Off	Vklopite ali izklopite funkcijo AirDry.
5	Zvok tipk	On (privzeto) Off	Vklopite ali izklopite zvok tipk, ki se zasliši ob pritisku.
6	Zadnja izbira programa	On Off (privzeto)	Omogočite ali onemogočite samodejno izbiro nazadnje uporabljenih programov in funkcij.

1) Za dodatne podrobnosti si oglejte informacije v tem poglavju.

Osnovne nastavitve lahko spremenite v nastavitvenem načinu.

Ko je naprava v nastavitvenem načinu, vrstice funkcije ECOMETER predstavljajo razpoložljive nastavitve. Za vsako nastavitvev utripa namenska vrstica funkcije ECOMETER.

Zaporedje osnovnih nastavitvev, predstavljenih v razpredelnici, je prav tako zaporedje nastavitvev pri funkciji ECOMETER:

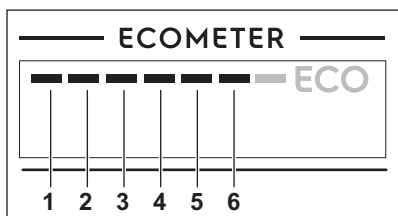

## 6.1 Nastavitveni način

### Krmarjenje v nastavitvenem načinu

V nastavitvenem načinu lahko krmarite z izbirno vrstico MY TIME.

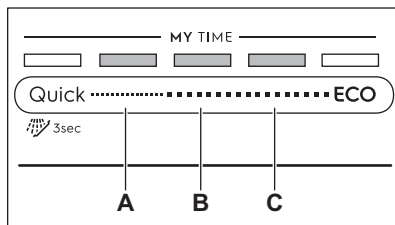

- A. Tipka **Nazaj**
- B. Tipka **V REDU**
- C. Tipka **Naprej**

S tipkama **Nazaj** in **Naprej** preklapljate med osnovnimi nastavitvami in spreminjate njihovo vrednost.

S tipko **V REDU** odprete izbrano nastavitvev in potrdite spreminjanje vrednosti.

### Odpiranje nastavitvenega načina

Nastavitveni način lahko odprete pred zagonom programa. Nastavitvenega načina ne morete odpreti med delovanjem programa.

Za odpiranje nastavitvenega načina sočasno pritisnite in približno tri sekunde držite **Quick** in **ECO**.  
Svetijo lučke tipk **Nazaj**, **V REDU** in **Naprej**.

## Sprememba nastavitve

Naprava mora biti v nastavitvenem načinu.

1. Uporabite **Nazaj** ali **Naprej**, da izberete vrstico funkcije **ECOMETER**, ki pripada zeleni nastavitvi.
  - Utripa vrstica funkcije **ECOMETER**, ki pripada izbrani nastavitvi.
  - Na prikazovalniku se prikaže vrednost trenutne nastavitve.
2. Pritisnite **V REDU**, da odprete nastavitve.
  - Sveti vrstica funkcije **ECOMETER**, ki pripada izbrani nastavitvi. Druge vrstice ne svetijo.
  - Utripa vrednost trenutne nastavitve.
3. Pritisnite **Nazaj** ali **Naprej**, da spremenite vrednost.

4. Pritisnite **V REDU**, da potrdite nastavitve.
  - Nova nastavitve je shranjena.
  - Naprava se vrne na seznam osnovnih nastavitvev.
5. Sočasno pritisnite in približno tri sekunde držite **Quick** in **ECO** za izhod iz nastavitvenega načina. Naprava se vrne v način izbire programa. Shranjene nastavitve ostanejo veljavne, dokler jih ponovno ne spremenite.

## 6.2 Sistem za mehčanje vode

Sistem za mehčanje vode odstrani iz vode minerale, ki negativno vplivajo na rezultate pomivanja in napravo.

Večja kot je vsebnost teh mineralov, trša je voda. Trdoto vode merimo v ekvivalentnih lestvicah.

Sistem za mehčanje vode morate nastaviti glede na trdoto vode v vašem vodovodu. Točne podatke o trdoti vode lahko dobite pri krajevem vodovodnem podjetju. Pomembno je nastaviti pravo stopnjo sistema za mehčanje vode, da zagotovite dobre rezultate pomivanja.

### Trdota vode

Nemške stopinje (°dH)	Francoske stopinje (°fH)	mmol/l	Clarkove/angleške stopinje	Stopnja sistema za mehčanje vode
47 - 50	84 - 90	8.4 - 9.0	58 - 63	10
43 - 46	76 - 83	7.6 - 8.3	53 - 57	9
37 - 42	65 - 75	6.5 - 7.5	46 - 52	8
29 - 36	51 - 64	5.1 - 6.4	36 - 45	7
23 - 28	40 - 50	4.0 - 5.0	28 - 35	6
19 - 22	33 - 39	3.3 - 3.9	23 - 27	5 1)
15 - 18	26 - 32	2.6 - 3.2	18 - 22	4
11 - 14	19 - 25	1.9 - 2.5	13 - 17	3
4 - 10	7 - 18	0.7 - 1.8	5 - 12	2
<4	<7	<0.7	< 5	1 2)

1) Tovarniška nastavitvev.

2) Na tej stopnji ne uporabljajte soli.

**Ne glede na vrsto uporabljenega pomivalnega sredstva nastavite ustrezno stopnjo trdote vode, da ostane indikator za sol vklopljen.**



Kombinirane tablete, ki vsebujejo sol, niso dovolj učinkovite za mehčanje trde vode.

### Postopek regeneracije

Za pravilno delovanje sistema za mehčanje vode je treba smolo naprave za mehčanje vode redno regenerirati. Ta postopek je samodejen in je del običajnega delovanja pomivalnega stroja.

Ko od predhodnega postopka regeneracije porabljena predpisana količina vode (oglejte si vrednosti v razpredelnici), se med končnim izpiranjem in koncem programa začne nov postopek regeneracije.

Stopnja sistema za mehčanje vode	Količina vode (l)
1	250
2	100
3	62
4	47
5	25
6	17
7	10
8	5
9	3
10	3

V primeru visoke nastavitve sistema za mehčanje vode se lahko začne tudi sredi programa, pred izpiranjem (dvakrat med trajanjem programa). Začetek regeneracije ne vpliva na trajanje programa, razen če se začne na sredini programa ali ob koncu programa s kratko fazo sušenja. V teh primerih regeneracija podaljša skupno trajanje programa za dodatnih 5 minut.

Posledično se lahko izpiranje sistema za mehčanje vode, ki traja 5 minut, začne v istem ciklu ali na začetku naslednjega programa. To dejanje poveča skupno porabo vode programa za dodatne 4 litre in skupno porabo energije programa za dodatni 2 Wh. Izpiranje sistema za mehčanje vode se konča s popolnim črpanjem.

Vsako izpiranje sistema za mehčanje vode (možnih več kot en v istem ciklu) lahko podaljša trajanje programa za dodatni 5 minut, ko se vklopi kadarkoli na začetku ali na sredini programa.



Vse vrednosti porabe, omenjene v tem odstavku, so določene v skladu s trenutno veljavnim standardom v laboratorijskih pogojih s trdoto vode 2,5 mmol/l glede na predpis 2019/2022 (sistem za mehčanje vode: stopnja 3). Tlak in temperatura vode, kot tudi nihanja v električnem napajanju, lahko spremenijo vrednosti.

### 6.3 Opozorilo za prazen predal sredstva za izpiranje

Sredstvo za izpiranje pomaga, da se posoda posuši brez lis in madežev. Samodejno se sprosti med fazo vročega izpiranja.

Ko je predal sredstva za izpiranje prazen, sveti indikator sredstva za izpiranje ter na ta način opozarja, da morate dodati sredstvo za izpiranje. Če so rezultati sušenja zadovoljivi samo pri uporabi kombiniranih tablet, lahko izklopite opozorilo za prazen predal sredstva za izpiranje. Vendar pa za najboljše rezultate sušenja vedno uporabite sredstvo za izpiranje.

Če uporabljate standardno pomivalno sredstvo ali kombinirane tablete brez sredstva za izpiranje, vklopite opozorilo, da bo indikator za polnjenje predala sredstva za izpiranje ostal vklopljen.

## 6.4 Zvok za konec

Vklopite lahko zvočni signal, ki se oglasi ob koncu programa.

- i** Zvočni signali se oglasijo tudi ob napaki v delovanju naprave. Teh zvočnih signalov ne morete izklopiti.

## 6.5 AirDry

AirDry izboljša rezultate pomivanja. Med fazo sušenja se vrata naprave samodejno odprejo in ostanejo priprta.

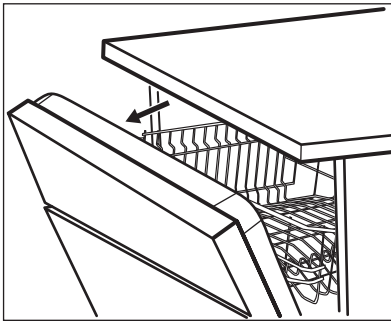

AirDry se samodejno vklopi pri vseh programih, razen pri Predhodno izpiranje.

Trajanje faze sušenja in čas odpiranja vrat se lahko razlikujeta glede na izbrani program in funkcije.

Ko funkcija AirDry odpre vrata, se na prikazovalniku prikaže preostali čas delujočega programa.



### POZOR!

Ne poskusite zapreti vrat naprave v dveh minutah po samodejnem odpiranju. To lahko povzroči poškodbe naprave.



### POZOR!

Če imajo otroci dostop do naprave, priporočamo izklop funkcije AirDry. Samodejno odpiranje vrat je lahko nevarno.



Ko funkcija AirDry odpre vrata, Beam-on-Floor morda ne bo v celoti vidno. Če želite videti, ali se je program končal, pogledjte na upravljalno ploščo.

## 6.6 Zvok tipk

Ob pritisku tipk na upravljalni plošči se zasliši klik. Ta zvok lahko izklopite.

## 6.7 Zadnja izbira programa

Nastavite lahko samodejno izbiro nazadnje uporabljenih programov in funkcij.

Shranjen je zadnji program, ki se je končal pred izklopom naprave. Nato se samodejno izbere po vklopu naprave.

Ko onemogočite zadnjo izbiro programa, je privzet program ECO.

# 7. PRED PRVO UPORABO

- 1. Trenutna stopnja sistema za mehčanje vode mora ustrezati trdoti vode. V nasprotnem primeru nastavite stopnjo sistema za mehčanje vode.**
2. Napolnite posodo za sol.
3. Napolnite predal sredstva za izpiranje.
4. Odprite pipo.
5. Zaženite program Quick, da odstranite morebitne ostanke postopka izdelave. Ne uporabljajte pomivalnega sredstva in ne zlagajte posode v košari.

Po zagonu programa naprava ponovno polni sistem za mehčanje vode do pet minut. Faza pomivanja se začne šele, ko se ta postopek zaključi. Postopek se redno ponavlja.

## 7.1 Posoda za sol



### POZOR!

Uporabljajte samo grobo mleto sol, ki je namenjena uporabi v pomivalnem stroju. Fino mleta sol poveča nevarnost korozije.

Sol se uporablja za ponovno polnjenje sistema za mehčanje vode in zagotovitev dobrih rezultatov pomivanja pri vsakodnevni uporabi.

### Polnjenje posode za sol

1. Pokrov posode za sol obrnite v nasprotni smeri urnega kazalca, da odprete posodo.
2. V posodo za sol nalijte en liter vode (le prvič).
3. Posodo za sol napolnite z 1 kg soli (da bo polna).

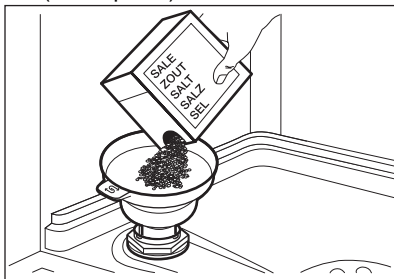

4. Previdno stresite lijak za ročaj, da v posodo spravite vsa zrnca.
5. Odstranite sol okoli odprtine posode za sol.

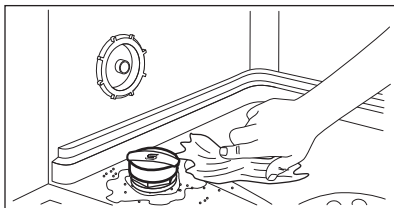

6. Pokrov obrnite v smeri urnega kazalca, da zaprete posodo za sol.



### POZOR!

Ko polnite posodo za sol, lahko iz nje izteka voda s soljo. Po polnjenju posode za sol takoj zaženite program, da preprečite korozijo.

## 7.2 Kako napolniti predal sredstva za izpiranje

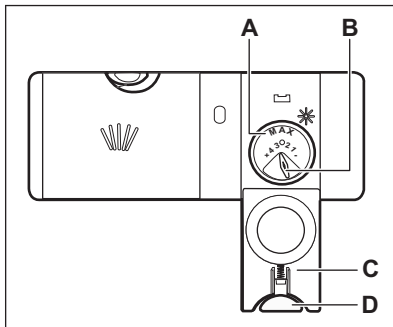

### POZOR!

Predal (A) se uporablja samo za sredstvo za izpiranje. Ne polnite ga z detergentom.



### POZOR!

Uporabljajte samo sredstvo za izpiranje, posebej prilagojeno pomivalnim strojem.

1. Pritisnite tipko za sprostitvev (D), da odprete pokrov (C).
2. V predal sredstva za izpiranje (A) vlijavajte sredstvo za izpiranje, dokler tekočina ne pride do ravni »max«.
3. Razlito sredstvo za izpiranje obrišite z vpojno krpo, da preprečite pretirano penjenje.
4. Zaprite pokrov. Prepričajte se, da se je gumb za sproščanje zaklenil v položaj.



Za prilagoditev sproščene količine (B) obrnite gumb za izbiro programa, tako da bo med položajema 1 (najmanjša količina) in 6 (največja količina).

## 8. VSAKODNEVNA UPORABA

1. Odprite pipo.
2. Pritisnite in držite tipko , dokler se naprava ne vklopi.
3. Napolnite posodo za sol, če je prazna.
4. Napolnite predal sredstva za izpiranje, če je prazen.
5. Napolnite košare.
6. Dodajte pomivalno sredstvo.
7. Izberite in zaženite program.
8. Ko se program zaključi, zaprite pipo.

### 8.1 Uporaba detergenta

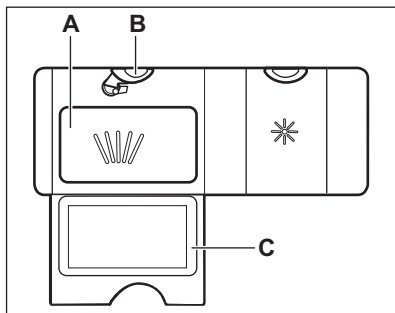

1. Pritisnite tipko za sprostitvev (B), da odprete pokrov (C).
2. Pomivalno sredstvo v prašku ali tabletah dajte v predelek (A).
3. Če ima program predpranje, dajte majhno količino detergenta na notranji del vrat naprave.
4. Zaprite pokrov. Prepričajte se, da se je gumb za sproščanje zaklenil v položaj.

 Za informacije o količini pomivalnega sredstva glejte navodila proizvajalca na embalaži izdelka. Običajno je za pomivanje normalno umazane posode dovolj 20–25 ml gelnega pomivalnega sredstva.

 V predelek (A) lahko nalijete največ 30 ml pomivalnega sredstva v gelu.

### 8.2 Izbira in zagon programa z izbirno vrstico MY TIME





1. S prstom podrsajte po izbirni vrstici MY TIME, da izberete ustrezen program.
  - Sveti ustrezna lučka izbranega programa.
  - ECOMETER ponazarja raven energije in porabo vode.
  - Prikazovalnik prikazuje trajanje programa.
2. Po želji vklopite primerno možnost EXTRAS.
3. Zaprite vrata naprave za začetek programa.

### 8.3 Izbira in zagon programa Predhodno izpiranje

1. Če želite izbrati  Predhodno izpiranje, pritisnite in tri sekunde držite Quick.
  - Sveti ustrezna lučka tipke.
  - Funkcija ECOMETER je izklopljena.
  - Prikazovalnik prikazuje trajanje programa.
2. Zaprite vrata naprave za začetek programa.

### 8.4 Vkllop funkcije EXTRAS

1. Program izberite z izbirno vrstico MY TIME.
2. Pritisnite tipko za funkcijo, ki jo želite vklopiti.
  - Sveti ustrezna lučka tipke.
  - Prikazovalnik prikazuje posodobljeno trajanje programa.
  - ECOMETER ponazarja posodobljeno raven energije in porabo vode.

-  Privzeto morate funkcije vklopiti pred vsakim zagonom programa. Če je omogočena zadnja izbira programa, se shranjene funkcije vklopijo samodejno skupaj s programom.
-  Funkcij ni mogoče vklopiti ali izklopiti med izvajanjem programa.
-  Niso vse funkcije združljive med sabo.
-  Vklop funkcij pogosto poveča porabo vode in energije, kot tudi trajanje programa.

## 8.5 Vklop programa AUTO Sense

1. Pritisnite .
  - Sveti ustrezna lučka tipke.
  - Prikazovalnik prikazuje najdaljše možno trajanje programa.

-  MY TIME in EXTRAS ne morete uporabljati s tem programom.

2. Zaprite vrata naprave za začetek programa.

Naprava zazna vrsto posode in prilagodi primeren cikel pomivanja. Med programom se večkrat vklopijo tipala, prvotno trajanje programa pa se lahko skrajša.

## 8.6 Zamik vklopa programa

1. Izberite program.
2. Pritiskajte , dokler se na prikazovalniku ne prikaže zeleni čas zamika vklopa (od ene do 24 ur). Sveti ustrezna lučka tipke.
3. Zaprite vrata naprave za začetek odštevanja.

Med odštevanjem ne morete spreminjati zamika vklopa in izbire programa.

Po koncu odštevanja se program zažene.

## 8.7 Preklic zamika vklopa med odštevanjem

Pritisnite in približno tri sekunde držite



Naprava se vrne v način izbire programa.

-  Če prekličete zamik vklopa, morate ponovno izbrati program.

## 8.8 Preklic delujočega programa

Pritisnite in približno tri sekunde držite



Naprava se vrne v način izbire programa.

-  Pred začetkom novega programa se prepričajte, da je pomivalno sredstvo v predalu za pomivalno sredstvo.

## 8.9 Odpiranje vrat med delovanjem naprave

Če odprete vrata med izvajanjem programa, naprava preneha delovati. To lahko vpliva na porabo energije in trajanje programa. Ko vrata zaprete, naprava nadaljuje z delovanjem od trenutka prekinitev.

-  Če so med fazo sušenja vrata odprta več kot 30 sekund, se delujoči program konča. To se ne zgodi, če se vrata odprejo s funkcijo AirDry.

## 8.10 Funkcija Auto Off

Ta funkcija varčuje z energijo, saj izklopi napravo, ko ta ne deluje.

Funkcija se začne samodejno izvajati:

- Ob koncu programa.
- Po petih minutah, če se program ne zažene.

## 8.11 Konec programa

Ko se program zaključi, se na prikazovalniku prikaže **0:00**.

Funkcija Auto Off samodejno izklopi napravo.

Vsi gumbi so nedejavni, razen gumba za vklop/izklop.

## 9. NAMIGI IN NASVETI

### 9.1 Splošno

Upošteвайте naslednje nasvete za najboljše rezultate pomivanja in sušenja pri vsakodnevni uporabi in pomoč pri varovanju okolja.

- Če posodo pomivate v pomivalnem stroju, kot je navedeno v navodilih za uporabo, je poraba vode in energije običajno manjša kot pri pomivanju na roke.
- Pomivalni stroj povsem napolnite, da prihranite vodo in energijo. Za najboljše rezultate pomivanja predmete razporedite po košarah tako, kot je navedeno v navodilih za uporabo; košar ne napolnite preveč.
- Posode ne izpirajte predhodno ročno. Na ta način se poveča poraba vode in energije. Po potrebi izberite program s fazo predpomivanja.
- Večje ostanke hrane odstranite s posode ter izpraznite skodelice in kozarce, preden jih zložite v napravo.
- Namočite ali nekoliko zdrgnite posodo, na kateri je močno prižgana hrana, preden jo zložite za pomivanje v napravo.
- Predmeti v košari se ne smejo dotikati ali prekrivati drug drugega. Samo v tem primeru lahko voda povsem pride do posode in jo pomije.
- Pomivalno sredstvo, sredstvo za izpiranje in sol lahko uporabljate ločeno ali pa uporabite kombinirane tablete (npr. »Vse v enem«). Sledite navodilom na embalaži.
- Izberite program glede na vrsto posode in stopnjo umazanosti. ECO omogoča najvarčnejšo porabo vode in energije.
- Za preprečitev kopičenja vodnega kamna v napravi:
  - Napolnite posodo za sol, ko je potrebno.
  - Uporabite priporočeno količino pomivalnega sredstva in sredstva za izpiranje.

- Trenutna stopnja sistema za mehčanje vode mora ustrezati trdoti vode.
- Upošteвайте navodila v poglavju »**Vzdrževanje in čiščenje**«.

### 9.2 Uporaba soli, sredstva za izpiranje in pomivalnega sredstva

- Uporabljajte le sol, sredstvo za izpiranje in pomivalno sredstvo za pomivalni stroj. Drugi izdelki lahko poškodujejo napravo.
- Na območjih s trdo in zelo trdo vodo priporočamo ločeno uporabo pomivalnega sredstva (prašek, gel, tablete brez dodatnih funkcij), sredstva za izpiranje in soli za najboljše rezultate pomivanja in sušenja.
- Tablete se pri kratkih programih ne raztopijo v celoti. Da bi preprečili ostanke pomivalnega sredstva na namiznem priboru, priporočamo, da tablete uporabljate pri dolgih programih.
- Vedno uporabite pravo količino pomivalnega sredstva. Zaradi nezadostne količine pomivalnega sredstva so lahko rezultati pomivanja slabi, na predmetih pa se pojavijo obloge ali madeži zaradi trde vode. Če uporabljate preveč pomivalnega sredstva skupaj z mehko ali bolj mehko vodo, lahko na posodi ostanejo ostanke pomivalnega sredstva. Prilagodite količino pomivalnega sredstva glede na trdoto vode. Oglejte si navodila na embalaži pomivalnega sredstva.
- Vedno uporabite pravo količino sredstva za izpiranje. Nezadostna količina sredstva za izpiranje poslabša rezultate sušenja. Zaradi uporabe prevelike količine pomivalnega sredstva lahko na posodi nastane modrikast sloj.
- Preverite, ali je stopnja sistema za mehčanje vode prava. Če je stopnja



previsoka, lahko zaradi večje količine soli v vodi na priboru nastane rja.

### 9.3 Kaj storiti v primeru, da želite prenehati uporabljati kombinirane tablete

Pred začetkom ločene uporabe pomivalnega sredstva, soli in sredstva za izpiranje upoštevajte naslednje korake:

1. Nastavite najvišjo stopnjo sistema za mehčanje vode.
2. Preverite, ali sta posoda za sol in predal sredstva za izpiranje polna.
3. Zaženite program Quick. Ne dodajajte pomivalnega sredstva in ne zlagajte posode v košari.
4. Ko se program zaključi, sistem za mehčanje vode prilagodite trdoti vode v vašem kraju.
5. Prilagodite sproščeno količino sredstva za izpiranje.

### 9.4 Pred začetkom programa

Pred začetkom izbranega programa preverite naslednje:

- Filtri so čisti in pravilno nameščeni.
- Pokrovček vsebnika za sol je trdno pritrjen.
- Brizgalni ročici nista zamašeni.
- Na voljo je dovolj soli in sredstva za izpiranje (če ne uporabljate kombiniranih tablet).
- Predmeti so ustrezno naloženi v košare.
- Program je primeren za naloženo posodo in stopnjo umazanosti.
- Izbrana je prava količina pomivalnega sredstva.

### 9.5 Polnjenje košar

- Vedno izkoristite celoten prostor v košarah.
- Napravo uporabljajte samo za pomivanje predmetov, ki so primerni za pomivanje v pomivalnem stroju.
- V napravi ne pomivajte predmetov iz lesa, roževine, aluminija, kositra in bakra, ker lahko počijo, se ukrivijo, razbarvajo ali se na njih naredijo vdolbinice.
- V napravi ne pomivajte predmetov, ki lahko vpijejo vodo (gobe, gospodinjske krpe).
- Votle predmete (npr. skodelice, kozarce in ponve) postavite z odprtino navzdol.
- Kozarci se ne smejo medsebojno dotikati.
- Lahke predmete naložite v zgornjo košaro. Poskrbite, da se predmeti ne bodo premikali.
- Pribor in manjše predmete vstavite v košaro za jedilni pribor.
- Pred vklopom programa se prepričajte, da se brizgalne ročice pomivalnega stroja neovirano vrtijo.

### 9.6 Praznjenje košar

1. Pustite, da se posoda ohladi, preden jo vzamete iz pomivalnega stroja. Vroča posoda se hitro poškoduje.
2. Najprej izpraznite spodnjo in potem zgornjo košaro.



Po koncu programa lahko voda še vedno ostane na notranjih površinah naprave.

## 10. VZDRŽEVANJE IN ČIŠČENJE



### OPOZORILO!

Pred vsakim vzdrževanjem razen zagonom programa Machine Care izklopite napravo in iztaknite vtič iz vtičnice.



Umazani filtri in zamašene brizgalne ročice negativno vplivajo na rezultate pomivanja. Redno jih preverjajte in po potrebi očistite.

### 10.1 Machine Care



Machine Care je program, zasnovan za čiščenje notranjosti naprave z najboljšimi

rezultati. Odstranjuje vodni kamen in preprečuje kopičenje maščob.

Ko naprava zazna potrebo po čiščenju, sveti indikator . Zaženite program Machine Care, da očistite notranjost naprave.

## Vklop programa Machine Care

 Pred zagonom programa Machine Care očistite filtre in brizgalne ročice.

1. Uporabite sredstvo za odstranjevanje vodnega kamna ali čistilno sredstvo, posebej prilagojeno pomivalnim strojem. Sledite navodilom na embalaži. V košari ne zlagajte posode.
2. Sočasno pritisnite in tri sekunde držite  in . Na prikazovalniku se prikaže trajanje programa.
3. Zaprite vrata naprave za začetek programa.

Ko se program zaključi, indikator  ugasne.

## 10.2 Čiščenje notranjosti

- Z mehko vlažno krpo previdno očistite napravo, vključno z gumijastim tesnilom vrat.
- Ne uporabljajte grobih izdelkov, grobih gobic, ostrih pripomočkov, močnih kemikalij, čistil ali topil.
- Da bi ohranili najboljšo učinkovitost svoje naprave, vsaj enkrat na dva meseca uporabite čistilno sredstvo, posebej namenjeno pomivalnim strojem. Natančno upoštevajte navodila z embalaže izdelka.
- Za najboljše rezultate pomivanja zaženite program Machine Care.

## 10.3 Odstranjevanje tujkov

Po vsaki uporabi pomivalnega stroja pregledajte filtre in korito. Tujki (npr. koščki stekla, plastika, kosti ali zobotrebci itd.) poslabšajo učinkovitost pomivanja in

lahko povzročijo poškodbe odtočne črpalke.



### POZOR!

Če tujkov ne morete odstraniti, se obrnite na pooblaščen servisni center.

1. Razstavite sistem filtrov, kot je opisano v tem poglavju.
2. Ročno odstranite morebitne tujke.
3. Ponovno sestavite sistem filtrov, kot je opisano v tem poglavju.

## 10.4 Čiščenje zunanjih površin

- Napravo očistite z vlažno mehko krpo.
- Uporabljajte samo nevtralna čistilna sredstva.
- Za čiščenje ne uporabljajte abrazivnih čistil, grobih gobic ali topil.

## 10.5 Čiščenje filtrov

Filtrni sistem je sestavljen iz treh delov.

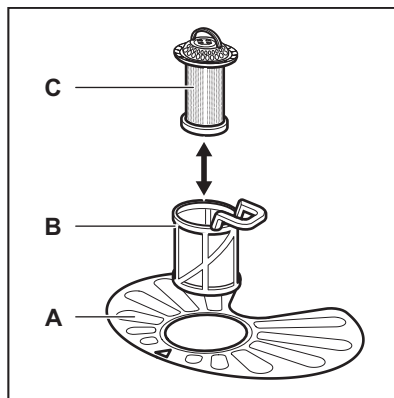

1. Filter (B) obrnite v nasprotni smeri urnega kazalca in ga odstranite.

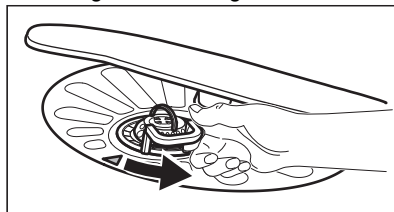

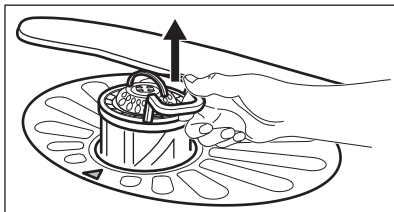

2. Odstranite filter (C) iz filtra (B).
3. Odstranite ploščati filter (A).

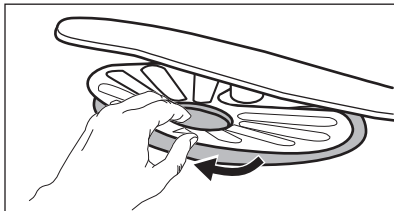

4. Operite filtre.

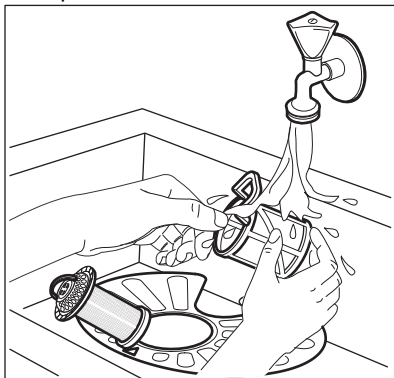

5. Prepričajte se, da v odvodni odprtini ali okrog nje ni ostankov hrane ali umazanije.
6. Namestite nazaj ploščati filter (A). Poskrbite, da bo pravilno nameščen pod dve vodili.

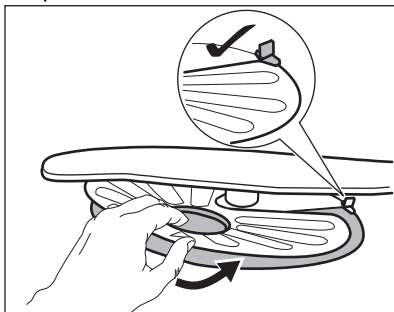

7. Ponovno sestavite filtra (B) in (C).

8. Filter (B) vstavite nazaj v ploščati filter (A). Obračajte ga v smeri urnega kazalca, dokler se ne zaskoči.

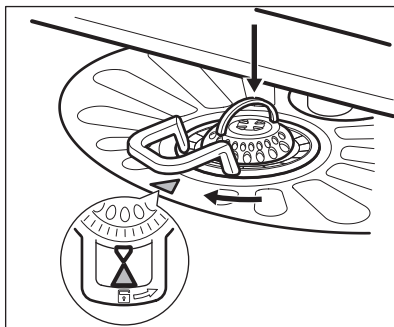

### POZOR!

Napačen položaj filtrov lahko povzroči slabe rezultate pomivanja in poškodbo naprave.

## 10.6 Čiščenje spodnje brizgalne ročice

Priporočamo redno čiščenje spodnje brizgalne ročice, da umazanija ne zamaši luknjic.

Zamašene luknjice so lahko vzrok nezadovoljivih rezultatov pomivanja.

1. Če želite odstraniti spodnjo brizgalno ročico, jo povlecite navzgor.

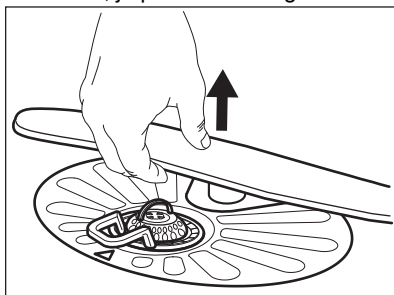

2. Brizgalno ročico operite pod tekočo vodo. S tankim koničastim predmetom, npr. zobotrebce, odstranite delce umazanije iz luknjic.

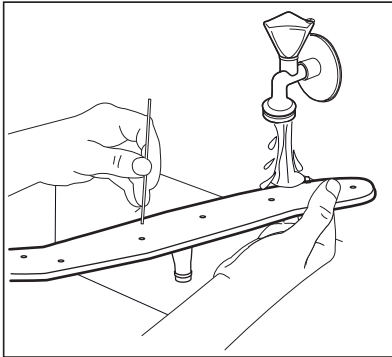

3. Če želite ponovno namestiti brizgalno ročico, jo pritisnite navzdol.

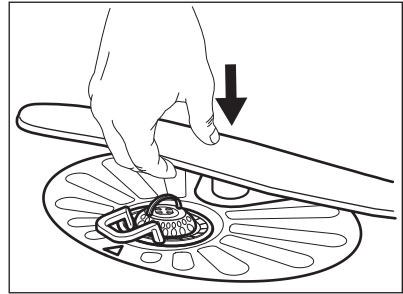

## 11. ODPRAVLJANJE NAPAK



### OPOZORILO!

Nepravilno popravilo naprave lahko predstavlja nevarnost za varnost uporabnika. Vsa popravila mora izvesti strokovno usposobljena oseba.

Za informacije o morebitnih težavah si oglejte spodnjo razpredelnico.

Pri nekaterih težavah se lahko na prikazovalniku izpiše koda opozorila.

**Večino težav, ki se lahko pojavijo, je mogoče rešiti brez pomoči pooblaščenega servisnega centra.**

Problem in koda opozorila	Možen vzrok/rešitev
Naprave ni mogoče vklopiti.	<ul style="list-style-type: none"> <li>• Poskrbite, da je vtič vključen v omrežno vtičnico.</li> <li>• Poskrbite, da nobena varovalka v omarici z varovalkami ni poškodovana.</li> </ul>
Program se ne zažene.	<ul style="list-style-type: none"> <li>• Poskrbite, da so vrata naprave zaprta.</li> <li>• Če je nastavljen zakasnen vklop, nastavitev prekličite ali počakajte, da se odštevanje konča.</li> <li>• Naprava ponovno napolni sistem za mehčanje vode. Postopek traja približno 5 minut.</li> </ul>
Naprava se ne napolni z vodo. Na prikazovalniku se prikaže i10 ali i11.	<ul style="list-style-type: none"> <li>• Preverite, ali je pipa odprta.</li> <li>• Prepričajte se, da tlak v vodovodnem omrežju ni prenizek. Za te podatke se obrnite na lokalno komunalno podjetje.</li> <li>• Prepričajte se, da pipa ni zamašena.</li> <li>• Prepričajte se, da filter cevi za dovod vode ni zamašen.</li> <li>• Prepričajte se, da cev za dovod vode ni prepognjena ali ukrivljena.</li> </ul>

Problem in koda opozorila	Možen vzrok/rešitev
Naprava ne izčrpa vode. Na prikazovalniku se prikaže <b>i20</b> .	<ul style="list-style-type: none"> <li>• Prepričajte se, da sifon umivalnika ni zamašen.</li> <li>• Prepričajte se, da notranji filtrirni sistem ni zamašen.</li> <li>• Prepričajte se, da cev za odvod vode ni prepognjena ali ukrivljena.</li> </ul>
Vklapljen je zaščitni sistem za zaporo vode. Na prikazovalniku se prikaže <b>i30</b> .	<ul style="list-style-type: none"> <li>• Zaprite vodo za pipo.</li> <li>• Naprava mora biti nameščena pravilno.</li> <li>• Poskrbite, da bosta košari nameščeni, kot je navedeno v navodilih za uporabo.</li> </ul>
Nepravilno delovanje tipala za zaznavanje ravni vode. Na prikazovalniku se prikaže <b>i41–i44</b> .	<ul style="list-style-type: none"> <li>• Prepričajte se, da so filtri čisti.</li> <li>• Napravo izklopite in spet vklopite.</li> </ul>
Nepravilno delovanje črpalke za pomivanje ali odtočne črpalke. Na prikazovalniku se prikaže <b>i51–i59</b> ali <b>i5A–i5F</b> .	<ul style="list-style-type: none"> <li>• Napravo izklopite in spet vklopite.</li> </ul>
Temperatura vode v napravi je previsoka ali pa je prišlo do nepravilnega delovanja tipala za temperaturo. Na prikazovalniku se prikaže <b>i61</b> ali <b>i69</b> .	<ul style="list-style-type: none"> <li>• Poskrbite, da temperatura dovodne vode ne preseže 60 °C.</li> <li>• Napravo izklopite in spet vklopite.</li> </ul>
Tehnična napaka v delovanju naprave. Na prikazovalniku se prikaže <b>iC0</b> ali <b>iC3</b> .	<ul style="list-style-type: none"> <li>• Napravo izklopite in spet vklopite.</li> </ul>
Raven vode v napravi je previsoka. Na prikazovalniku se prikaže <b>iF1</b> .	<ul style="list-style-type: none"> <li>• Napravo izklopite in spet vklopite.</li> <li>• Prepričajte se, da so filtri čisti.</li> <li>• Cev za odvod vode mora biti nameščena na pravi višini nad tlemi. Oglejte si navodila za namestitev.</li> </ul>
Naprava se med delovanjem večkrat izklopi in vklopi.	<ul style="list-style-type: none"> <li>• To je normalno. Zagotavlja optimalne rezultate pomivanja in prihranek energije.</li> </ul>
Program traja predolgo.	<ul style="list-style-type: none"> <li>• Če je nastavljen zamik vklopa, nastavitev prekličite ali počakajte, da se odštevanje konča.</li> <li>• Z vklopom funkcij se podaljša trajanje programa.</li> </ul>
Prikazana dolžina programa se razlikuje od dolžine v preglednici vrednosti porabe.	<ul style="list-style-type: none"> <li>• Glejte preglednico vrednosti porabe v poglavju »Izbi- <b>ra programov</b>«.</li> </ul>

Problem in koda opozorila	Možen vzrok/rešitev
Preostali čas na prikazovalniku se zviša in skoči skoraj na konec trajanja programa.	<ul style="list-style-type: none"> <li>To ni okvara. Naprava deluje pravilno.</li> </ul>
Pri vratih naprave prihaja do manjšega iztekanja.	<ul style="list-style-type: none"> <li>Naprava ni poravnana. Odvijte ali privijte nastavljive noge (če obstajajo).</li> <li>Vrata naprave niso naravnana sredinsko glede na kad. Nastavite zadnjo nogo (če obstaja).</li> </ul>
Vrata naprave se težko zaprejo.	<ul style="list-style-type: none"> <li>Naprava ni poravnana. Odvijte ali privijte nastavljive noge (če obstajajo).</li> <li>Deli namiznega pribora gledajo iz košar.</li> </ul>
Vrata naprave se odprejo med programom pomivanja.	<ul style="list-style-type: none"> <li>Aktivirana je funkcija AirDry. Zdaj lahko deaktivirate funkcijo. Oglejte si »<b>Osnovne nastavitve</b>«.</li> </ul>
Iz naprave prihaja ropota-joč ali razbijajoč zvok.	<ul style="list-style-type: none"> <li>Namizni pribor ni pravilno zložen v košarah. Oglejte si list z navodili za polnjenje košar.</li> <li>Poskrbite, da se bosta brizgalni ročici lahko neovirano vrteli.</li> </ul>
Naprava sproži odklopnik.	<ul style="list-style-type: none"> <li>Tok ni dovolj močan, da bi hkrati oskrboval vse naprave v uporabi. Preverite tok v vtičnici in zmogljivost merilne naprave ali pa izklopite eno od naprav v uporabi.</li> <li>Notranja elektronska okvara naprave. Obrnite se na pooblaščen servisni center.</li> </ul>

Potem ko preverite napravo, jo izklopite in znova vklopite. Če se težava ponovi, se obrnite na pooblaščen servisni center.

Za kode alarmov, ki niso opisane v preglednici, se obrnite na pooblaščen servisni center.



#### **OPOZORILO!**



Uporabe naprave ne priporočamo, dokler težava ni povsem odpravljena. Izključite napravo in je ne priključujte ponovno, dokler niste prepričani, da deluje pravilno.

PNC najdete na ploščici za tehnične navedbe na vratih naprave. PNC lahko preverite tudi na upravljalni plošči.

Pred preverjanjem PNC se prepričajte, da je naprava v načinu izbire programa.

1. Sočasno pritisnite in tri sekunde držite  in .

Na prikazovalniku se prikaže PNC naprave.

2. Za izhod iz predstavitve PNC sočasno pritisnite in približno tri sekunde držite  in .

Naprava se vrne v način izbire programa.

## 11.1 Številka izdelka (PNC)

Če se obrnete na pooblaščen servisni center, jim morate posredovati številko naprave.

## 11.2 Rezultati pranja in sušenja posode niso zadovoljivi.

Problem	Možen vzrok/rešitev
Slabi rezultati pomivanja.	<ul style="list-style-type: none"> <li>Oglejte si »<b>Vsakodnevna uporaba</b>«, »<b>Namigi in nasveti</b>« ter list z navodili za polnjenje košar.</li> <li>Uporabite intenzivnejši program pomivanja.</li> <li>Vklopite funkcijo ExtraPower, da izboljšate rezultate pomivanja izbranega programa.</li> <li>Očistite brizgalne šobe in filter. Oglejte si »<b>Vzdrževanje in čiščenje</b>«.</li> </ul>
Slabi rezultati sušenja.	<ul style="list-style-type: none"> <li>Namizni pribor ste predolgo pustili v zaprti napravi. Vklopite funkcijo AirDry, da nastavite samodejno odpiranje vrat in izboljšate učinkovitost sušenja.</li> <li>Ni sredstva za izpiranje ali pa je odmerek le-tega premajhen. Napolnite predal sredstva za izpiranje ali nastavite stopnjo doziranja sredstva za izpiranje na višjo.</li> <li>Vzrok je lahko kakovost sredstva za izpiranje.</li> <li>Večno uporabite sredstvo za spiranje, tudi v primeru uporabe večnamenskih tablet.</li> <li>Plastične predmete boste morali morda obrisati s krpo.</li> <li>Program nima faze sušenja. Oglejte si »<b>Pregled programov</b>«.</li> </ul>
Na kozarcih in posodi nastanejo belkaste lise ali modrikast sloj.	<ul style="list-style-type: none"> <li>Preveč sproščenega sredstva za izpiranje. Stopnjo doziranja sredstva za izpiranje nastavite na nižjo.</li> <li>Pomivalnega sredstva je preveč.</li> </ul>
Na kozarcih in posodi so madeži in posušene vodne kapljice.	<ul style="list-style-type: none"> <li>Sprostila se ni zadostna količina sredstva za izpiranje. Stopnjo doziranja sredstva za izpiranje nastavite na višjo.</li> <li>Vzrok je lahko kakovost sredstva za izpiranje.</li> </ul>
Notranjost naprave je mokra.	<ul style="list-style-type: none"> <li>To ni okvara naprave. Na stenah naprave kondenzira vlažen zrak.</li> </ul>
Nenavadno penjenje med pomivanjem.	<ul style="list-style-type: none"> <li>Uporabljajte pomivalno sredstvo, posebej prilagojeno pomivalnim strojem.</li> <li>Uporabljajte pomivalno sredstvo drugega proizvajalca.</li> <li>Posode predhodno ne izpirajte pod vodo iz pipe.</li> </ul>
Na priboru so sledi rje.	<ul style="list-style-type: none"> <li>V vodi za pomivanje je preveč soli. Oglejte si »<b>Sistem za mehčanje vode</b>«.</li> <li>Srebrni jedilni pribor in pribor iz nerjavnega jekla ste zložili skupaj. Srebrnih predmetov in predmetov iz nerjavnega jekla ne zlagajte tesno skupaj.</li> </ul>

Problem	Možen vzrok/rešitev
Ob koncu programa so v predalu za pomivalno sredstvo prisotni ostanke pomivalnega sredstva.	<ul style="list-style-type: none"> <li>• Tableta je obtičala v predalu in je zato voda ni izprala.</li> <li>• Voda ne more izprati pomivalnega sredstva iz predala. Prepričajte se, da brizgalne ročice niso blokirane ali zamašene.</li> <li>• Poskrbite, da predmeti v košarah ne bodo preprečili pokrova predala za pomivalno sredstvo, da bi se odprl.</li> </ul>
Neprijetne vonjave v napravi.	<ul style="list-style-type: none"> <li>• Oglejte si »<b>Čiščenje notranjosti</b>«.</li> <li>• Zaženite program Machine Care s sredstvom za odstranjevanje vodnega kamna ali čistilnim sredstvom, posebej namenjenim pomivalnim strojem.</li> </ul>
Sledi vodnega kamna na namiznem priboru, v kadi in na notranji strani vrat.	<ul style="list-style-type: none"> <li>• Raven soli je nizka, preverite indikator za sol.</li> <li>• Pokrovček vsebnika za sol je zrahljan.</li> <li>• Voda iz pipe je trda. Oglejte si »<b>Sistem za mehčanje vode</b>«.</li> <li>• Uporabite sol in nastavite regeneracijo sistema za mehčanje vode, tudi če uporabljate kombinirane tablete. Oglejte si »<b>Sistem za mehčanje vode</b>«.</li> <li>• Zaženite program Machine Care s sredstvom za odstranjevanje vodnega kamna, posebej namenjenim pomivalnim strojem.</li> <li>• Če so sledi vodnega kamna še naprej prisotne, očistite napravo z ustreznimi čistilnimi sredstvi.</li> <li>• Poskusite z drugim pomivalnim sredstvom.</li> <li>• Obrnite se na proizvajalca pomivalnega sredstva.</li> </ul>
Moten, obledel ali okrušen namizni pribor.	<ul style="list-style-type: none"> <li>• Poskrbite, da boste v pomivalnem stroju pomivali samo predmete, primerne za pomivanje v pomivalnem stroju.</li> <li>• Košare polnite in praznite previdno. Oglejte si list z navodili za polnjenje košar.</li> <li>• Občutljive predmete zložite v zgornjo košaro.</li> <li>• Vključite funkcijo GlassCare, da zagotovite posebno nego za kozarce in občutljivo posodo.</li> </ul>



Za druge možne vzroke si oglejte »**Pred prvo uporabo**«, »**Vsakodnevna uporaba**« ali »**Namigi in nasveti**«.

## 12. TEHNIČNI PODATKI

Mere	Širina/višina/globina (mm)	596 / 818 - 898 / 550
Električne povezave <sup>1)</sup>	Napetost (V)	220 - 240
	Frekvenca (Hz)	50



Tlak v vodovodnem omrežju	Min. / maks. barov (MPa)	0.5 (0.05) / 8 (0.8)
Dovod vode	Mrzla ali vroča voda <sup>2)</sup>	najv. 60 °C
Zmogljivost	Št. pogrinjkov	13

1) Za druge vrednosti glejte ploščico za tehnične navedbe

2) Če se vroča voda ogreva s pomočjo nadomestnih virov energije (npr. sončnih plošč), uporabite priključitev na vročo vodo, da zmanjšate porabo energije.

## 12.1 Povezava do podatkovne baze EU EPREL

Koda QR na energijski nalepki z naprave zagotavlja spletno povezavo do registracije te naprave v podatkovni bazi EU EPREL. Energijsko nalepko hranite za referenco skupaj z navodili za uporabo in vsemi drugimi dokumenti, ki so priloženi tej napravi.

Informacije o delovanju izdelka lahko najdete v podatkovni bazi EU EPREL s

pomočjo povezave <https://eprel.ec.europa.eu> ter imena modela in številke izdelka, ki ju lahko najdete na ploščici za tehnične navedbe naprave. Oglejte si poglavje »Opis izdelka«.

Za podrobnejše informacije o energijski nalepki obiščite [www.theenergylabel.eu](http://www.theenergylabel.eu).

## 13. SKRB ZA OKOLJE

Reciklirajte materiale, ki jih označuje simbol . Embalažo odložite v ustrezne zabojnike za reciklažo. Pomagajte zaščititi okolje in zdravje ljudi ter reciklirati odpadke električnih in elektronskih naprav. Naprav, označenih

s simbolom , ne odstranjujte z gospodinjstvi odpadki. Izdelek vrnite na krajevno zbirališče za recikliranje ali se obrnite na občinski urad.







[www.electrolux.com/shop](http://www.electrolux.com/shop)



156805561-A-202022

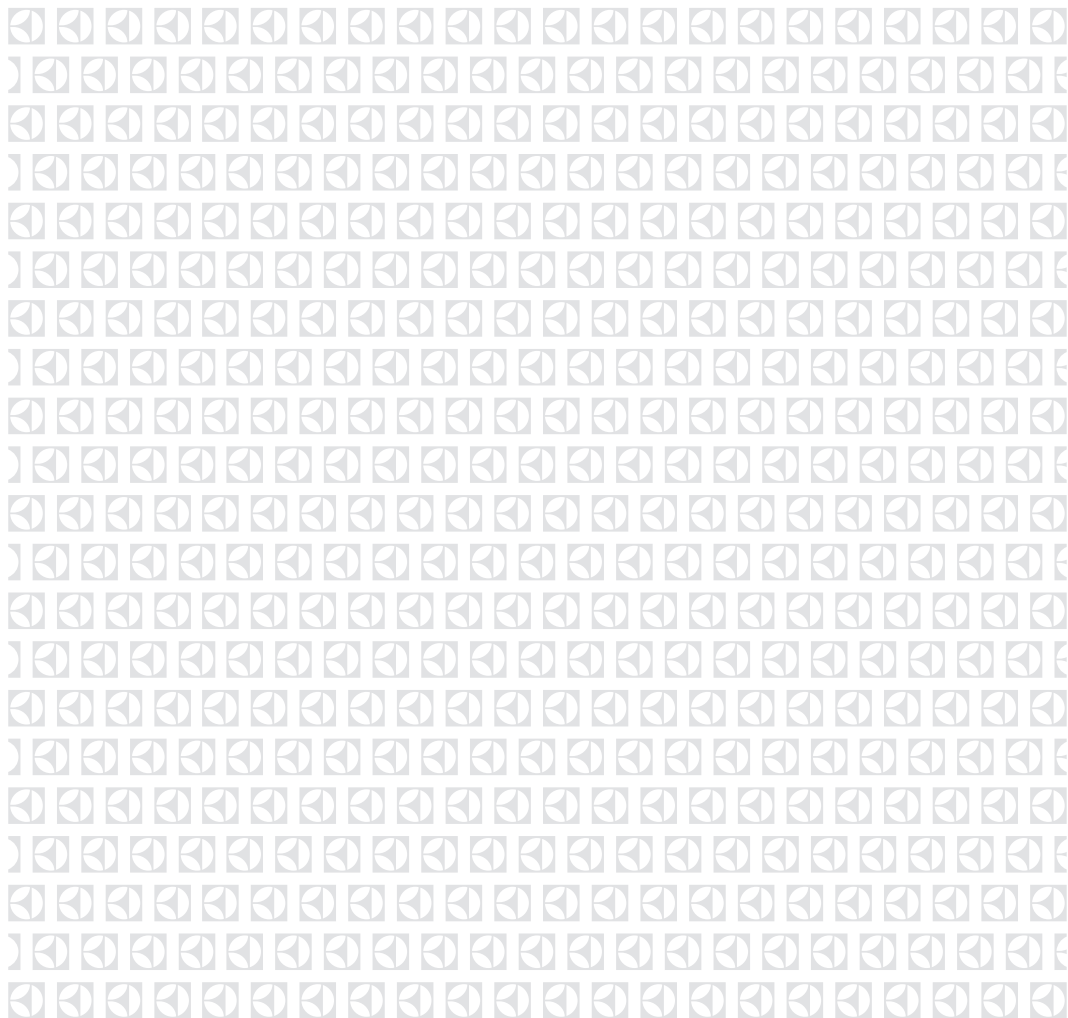

Ovaj dokument je originalno proizveden i objavljen od strane proizvođača, brenda Electrolux, i preuzet je sa njihove zvanične stranice. S obzirom na ovu činjenicu, Tehnoteka ističe da ne preuzima odgovornost za tačnost, celovitost ili pouzdanost informacija, podataka, mišljenja, saveta ili izjava sadržanih u ovom dokumentu.

Napominjemo da Tehnoteka nema ovlašćenje da izvrši bilo kakve izmene ili dopune na ovom dokumentu, stoga nismo odgovorni za eventualne greške, propuste ili netačnosti koje se mogu naći unutar njega. Tehnoteka ne odgovara za štetu nanесenu korisnicima pri upotrebi netačnih podataka. Ukoliko imate dodatna pitanja o proizvodu, ljubazno vas molimo da kontaktirate direktno proizvođača kako biste dobili sve detaljne informacije.

Za najnovije informacije o ceni, dostupnim akcijama i tehničkim karakteristikama proizvoda koji se pominje u ovom dokumentu, molimo posetite našu stranicu klikom na sledeći link:

<https://tehnoteka.rs/p/electrolux-ugradna-masina-za-pranje-sudova-eeq47210l-akcija-cena/>