

## Uputstvo za upotrebu

ELECTROLUX ugradna mašina za pranje sudova  
EES27100L

 **Electrolux**



Tehnoteka je online destinacija za upoređivanje cena i karakteristika bele tehnike, potrošačke elektronike i IT uređaja kod trgovinskih lanaca i internet prodavnica u Srbiji. Naša stranica vam omogućava da istražite najnovije informacije, detaljne karakteristike i konkurentne cene proizvoda.

Posetite nas i uživajte u ekskluzivnom iskustvu pametne kupovine klikom na link:

<https://tehnoteka.rs/p/electrolux-ugradna-masina-za-pranje-sudova-ees27100l-akcija-cena/>

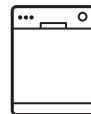

---

**SR**    Машина за прање посуђа  
**SL**    Pomivalni stroj

2  
29

## САДРЖАЈ

1. ИНФОРМАЦИЈЕ О БЕЗБЕДНОСТИ.....	2
2. БЕЗБЕДНОСНА УПУТСТВА.....	4
3. ОПИС ПРОИЗВОДА.....	6
4. КОМАНДНА ТАБЛА.....	7
5. ИЗБОР ПРОГРАМА.....	8
6. ОСНОВНА ПОДЕШАВАЊА .....	10
7. ПРЕ ПРВЕ УПОТРЕБЕ.....	14
8. СВАКОДНЕВНА УПОТРЕБА.....	16
9. КОРИСНИ САВЕТИ.....	18
10. НЕГА И ЧИШЋЕЊЕ.....	20
11. РЕШАВАЊЕ ПРОБЛЕМА.....	22
12. ТЕХНИЧКЕ ИНФОРМАЦИЈЕ.....	27

## МИ МИСЛИМО НА ВАС

Хвала вам што сте купили Electrolux уређај. Одабрали сте производ који са собом носи више деценија професионалног искуства и иновација. Генијалан и модеран, дизајниран је имајући у виду вас. Према томе, сваки пут када га користите можете бити сигурни да ћете добити одличне резултате . Добродошли у Electrolux.

**Посетите нашу веб страницу да бисте:**



Добили савете у вези са коришћењем, брошуре, решења за проблеме, информације о сервисирању и поправкама:

**[www.electrolux.com/support](http://www.electrolux.com/support)**



Региструјте свој производ ради боље услуге:

**[www.registerelectrolux.com](http://www.registerelectrolux.com)**



Купите додатни прибор, потрошни материјал и оригиналне резервне делове за свој уређај:

**[www.electrolux.com/shop](http://www.electrolux.com/shop)**

## БРИГА О КОРИСНИКУ И СЕРВИСИРАЊЕ

Увек користите оригиналне резервне делове.

Када се обраћате овлашћеном сервисном центру, увек при руци имајте

следеће податке: Модел, број производа (PNC), серијски број.

Ове информације се налазе на плочици са техничким карактеристикама.

 Упозорење/опрез - Информације о безбедности.

 Опште информације и савети

 Информације у вези са заштитом животне средине

Задржано право измена.

### 1. ИНФОРМАЦИЈЕ О БЕЗБЕДНОСТИ

Пре инсталације и коришћења уређаја, пажљиво прочитајте приложено упутство. Произвођач није

одговоран за било какве повреде или штету које су резултат неисправне инсталације или употребе. Чувајте упутство за употребу на безбедном и приступачном месту за будуће коришћење.

### 1.1 Безбедност деце и осетљивих особа

- Овај уређај могу да користе деца старија од 8 година и особе са смањеним физичким, чулним или менталним способностима, као особе којима недостају искуство и знање, уколико им се обезбеди надзор или им се дају упутства у вези са употребом уређаја на безбедан начин и уколико схватају могуће опасности.
- Децу узраста између 3 и 8 година старости, као и особе са веома тешким и сложеним инвалидитетом, треба држати даље од уређаја, осим ако су под сталним надзором.
- Децу млађу од 3 године треба удаљити од уређаја уколико нису под непрекидним надзором.
- Немојте да дозволите деци да се играју уређајем.
- Детерџенте држите ван домашаја деце.
- Децу и кућне љубимце држите подаље од уређаја док су његова врата отворена.
- Деца не смеју да обављају чишћење и корисничко одржавање уређаја без надзора.

### 1.2 Опште мере безбедности

- Овај уређај је намењен за коришћење у домаћинствима и сличним окружењима, као што су:
  - куће на фармама; кухиње за особље у продавницама, канцеларијама и другим радним окружењима;
  - од стране клијената у хотелима, мотелима, пансионима и другим окружењима стационарног типа;
- Немојте да мењате спецификацију овог уређаја.

- Радни притисак воде (минимум и максимум) мора бити између 0.5 (0.05) / 8 (0.8) bar (МПа)
- Следите максималан број од 13 комплета посуђа.
- Уколико је кабл за напајање оштећен, њега мора да замени произвођач, његов Овлашћени сервисни центар или лица сличне квалификације, како би се избегла опасност.
- Прибор за јело са оштрим врховима ставите у корпу за прибор за јело тако да врхови буду окренути надоле или хоризонтално положени.
- Не остављајте уређај без надзора ако су му врата отворена како бисте избегли да их случајно нагазите.
- Пре било каквог поступка одржавања уређаја, искључите га и извадите утикач кабла за напајање из зидне утичнице.
- Не чистите уређај распршивачима воде нити паром под високим притиском.
- Ако уређај има отворе за вентилацију у постољу, они не смеју бити прекривени нпр. тепихом.
- Уређај треба да се повеже на довод воде помоћу новог приложеног црева. Старо црево се не сме поново користити.

## 2. БЕЗБЕДНОСНА УПУТСТВА

### 2.1 Инсталирање



#### УПОЗОРЕЊЕ!

Само квалификована особа може да инсталира овај уређај.

- Уклоните комплетну амбалажу.
- Немојте да инсталирате или користите оштећен уређај.
- Не користите овај уређај пре него што га, због безбедности, инсталирате у уградни елемент.
- Придржавајте се упутстава за монтирање које сте добили уз уређај.
- Увек водите рачуна приликом мерења уређаја зато што је

тежак. Увек користите заштитне рукавице и затворену обућу.

- Немојте инсталирати или користити уређај на местима на којима је температура нижа од 0 °С.
- Инсталирајте уређај на сигурно и прикладно место које испуњава захтеве за инсталацију.



[www.youtube.com/electrolux](http://www.youtube.com/electrolux)  
[www.youtube.com/aeg](http://www.youtube.com/aeg)

How to install your 60 cm  
Dishwasher Sliding Hinge



## 2.2 Прикључење на електричну мрежу



### УПОЗОРЕЊЕ!

Ризик од пожара и струјног удара.

- Уређај мора да буде уземљен.
- Уверите се да су параметри на плочици са техничким карактеристикама компатибилни са одговарајућим параметрима електричне мреже за напајање.
- Увек користите прописно уграђену утичницу са заштитом од струјног удара.
- Немојте да користите адаптере са више утичница и продужне каблове.
- Проверите да нисте оштетили главно напајање и кабл за напајање. Уколико струјни кабл треба да се замени, то треба да обави наш овлашћени сервисни центар.
- Прикључите главни кабл за напајање на зидну утичницу тек на крају инсталације. Водите рачуна да постоји приступ мрежном утикачу након инсталације.
- Не вуците кабл за напајање како бисте искључили уређај. Кабл искључите тако што ћете извући утикач из утичнице.
- Овај уређај је опремљен утикачем од 13 ампера. Ако је потребно променити осигурач за утичницу, користити искључиво осигурач од 13 ампера ASTA (BS 1362) (само УК и Ирска).

## 2.3 Прикључивање воде

- Немојте оштетити црева за воду.
- Пре прикључења на нове цеви, или цеви које нису коришћене дуже време, или где је вршена поправка или монтирани нови уређаји (водомери, итд.), пустите воду да истече док не буде чиста и бистра.
- Уверите се да не постоји видљиво цурење воде током и након прве употребе уређаја.
- Црево за довод воде има сигурносни вентил и облогу унутрашњег црева за напајање.

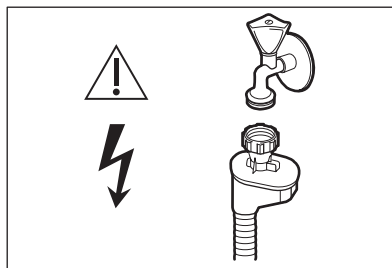

### УПОЗОРЕЊЕ!

Опасност од електричног напона.

- Уколико је црево за довод воде оштећено, одмах затворите славину за воду и искључите кабл за напајање из утичнице. Обратите се Овлашћеном сервисном центру да бисте заменили црево за довод воде.

## 2.4 Употреба

- Запаљиве материје или предмете натопљене запаљивим материјама немојте стављати унутар и поред уређаја или на њега.
- ДETERџенти за машину за прање посуђа су опасни. Поштујте упутства о безбедности са паковања детерџента.
- Немојте да пијете нити да се играте са водом у уређају.
- Не уклањајте посуђе из уређаја пре него што се програм заврши. На посуђу могу остати трагови детерџента.
- Немојте постављати предмете или примењивати притисак на отворена врата уређаја.
- Уређај може да испусти врелу пару ако отворите врата док је програм у току.

## 2.5 Унутрашње осветљење



### УПОЗОРЕЊЕ!

Ризик од повреде.

- Када се ради о сијалицама унутар производа и резервних делова, сијалице које се продају засебно: Ове сијалице су намењене да издрже екстремне физичке услове у кућним апаратима, као што су

температура, вибрације, влага, или су намењене да сигнализирају информације о радном стању уређаја. Нису предвиђене за употребу у другим уређајима и нису погодне за осветљавање просторија у домаћинству.

- Да бисте заменили унутрашње осветљење, контактирајте овлашћени сервисни центар.

## 2.6 Сервисирање

- Ради оправке уређаја обратите се овлашћеном сервисном центру. Користите само оригиналне резервне делове.
- Имајте на уму да поправке које вршите лично или их обављају нестручне особе могу имати безбедносне последице и могу поништити гаранцију.
- Следећи резервни делови биће доступни 7 година након престанка производње овог модела: мотор, циркулациона и одводна пумпа, грејачи и грејни елементи, укључујући топлотне пумпе, цевоводе и сродну опрему, укључујући црева, вентиле, филтере и уређаје за блокаду воде, конструкцијски и унутрашњи делови који се односе на склопове врата,

штампане плоче, електронски дисплеји, прекидачи притиска, термостати и сензори, софтвер и фирмвер укључујући софтвер за ресетовање. Имајте на уму да су неки од ових резервних делова доступни само професионалним сервисерима и да нису сви резервни делови релевантни за све моделе.

- Следећи резервни делови биће доступни 10 година након престанка производње овог модела: шарке и заптивке на вратима, друге заптивке, кракови са млазницама, филтер за одвод воде, унутрашње решетке и пластични периферни делови попут корпи и поклопца.

## 2.7 Одлагање



### УПОЗОРЕЊЕ!

Постоји могућност од повређивања или гушења.

- Одвојте кабл за напајање уређаја од мрежног напајања.
- Одсеците кабл за напајање и баците га у смеће.
- Уклоните ручицу од врата да бисте спречили да се деца и кућни љубимци затворе у уређају.

## 3. ОПИС ПРОИЗВОДА



Слика у наставку је само општи приказ производа. Детаљније информације потражите у другим одељцима и/или документима који су достављени уз уређај.

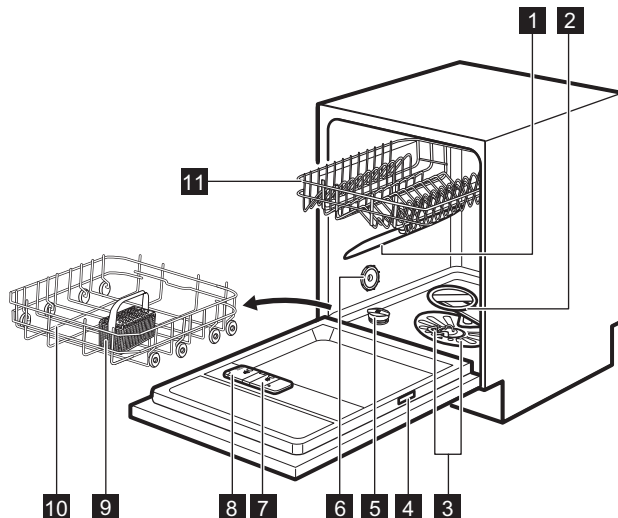

- |  |  |
|--|--|
| <b>1</b> Горњи крак с млазницама               | <b>7</b> Дозатор за средство за испирање |
| <b>2</b> Доњи крак са млазницама               | <b>8</b> Дозатор детерџента              |
| <b>3</b> Филтери                               | <b>9</b> Корпа за прибор за јело         |
| <b>4</b> Плочица са техничким карактеристикама | <b>10</b> Доња корпа                     |
| <b>5</b> Посуда за со                          | <b>11</b> Горња корпа                    |
| <b>6</b> Отвор за ваздух                       |  |



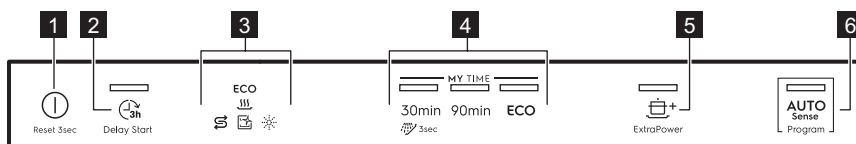

## 4. КОМАНДНА ТАБЛА



- |  |                                 |
|--|---------------------------------|
| <b>1</b> Дугме за укључивање/искључивање | <b>4</b> Трака за избор MY TIME |
| <b>2</b> Дугме Delay Start               | <b>5</b> Дугме ExtraPower       |
| <b>3</b> Индикатори                      | <b>6</b> Дугме AUTO Sense       |



## 4.1 Индикатори

Индикатор	Опис
<b>ECO</b>	Индикатор програма ECO. Указује на избор програма за нормално запрљано посуђе који је еколошки најприхватљивији. Погледајте одељак „ <b>Избор програма</b> “.
	Индикатор средства за испирање. Светли када је потребно допунити дозоз средства за испирање. Погледајте одељак „ <b>Пре прве употребе</b> “.
	Индикатор за со. Светли када је потребно допунити посуду за со. Погледајте одељак „ <b>Пре прве употребе</b> “.
	Индикатор Machine Care. Светли када је потребно обавити унутрашње чишћење уређаја помоћу програма Machine Care. Погледајте одељак „ <b>Одржавање и чишћење</b> “.
	Индикатор сушења. Светли када је изабран програм са фазом сушења. Трепери када је фаза сушења активна. Погледајте одељак „ <b>Избор програма</b> “.

## 5. ИЗБОР ПРОГРАМА

### 5.1 MY TIME

Помоћу траке за избор MY TIME, можете да бирате погодан циклус прања на основу трајања програма, од 30 минута до четири сата.

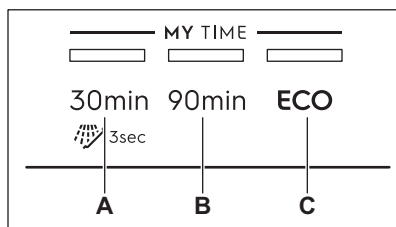

- A. • Програм **30min** је најкраћи програм погодан за прање судова који су свеже или лагано запрљани.
-  Програм **Предиспирање (15min)** је програм за испирање остатака хране са судова. Он спречава стварање непријатних мириса у уређају. За овај програм не користите детергент.

- B. Програм **90min** је програм који је погодан за прање и сушење нормално запрљаних предмета.
- C. Програм **ECO** је најдужи програм (**3h 47min**) који нуди најефикаснију потрошњу енергије и воде за нормално запрљано посуђе и прибор за јело. Ово је стандардни програм за институте за тестирање. <sup>1)</sup>

### 5.2 ExtraPower

 Опција ExtraPower побољшава резултате прања изабраног програма. Ова опција повећава температуру прања и продужава трајање.

Опција ExtraPower се може применити на следеће програме: 30min, 90min и ECO.

### 5.3 AUTO Sense

Програм AUTO Sense аутоматски подешава циклус прања у складу са типом пуњења.

<sup>1)</sup> Овај програм се користи за процену усклађености са уредбом Комисије за екодизајн (EU) 2019/2022.

Уређај препознаје степен  
запрљаности и количину посуђа у

корпама. Он прилагођава температуру  
и количину воде, као и трајање прања.

## 5.4 Преглед програма

Програм	Врста пуњења	Степен запрљаности	Фазе програма
30min	<ul style="list-style-type: none"> <li>• Судови</li> <li>• Прибор за јело</li> </ul>	<ul style="list-style-type: none"> <li>• Свеж</li> </ul>	<ul style="list-style-type: none"> <li>• Прање 50 °C</li> <li>• Средње испирање</li> <li>• Финално испирање 45 °C</li> <li>• AirDry</li> </ul>
 Предиспирање	<ul style="list-style-type: none"> <li>• Сви типови пуњења</li> </ul>	<ul style="list-style-type: none"> <li>• Сви нивои запрљаности</li> </ul>	<ul style="list-style-type: none"> <li>• Претпрање</li> </ul>
90min	<ul style="list-style-type: none"> <li>• Судови</li> <li>• Прибор за јело</li> <li>• Лонци</li> <li>• Плехови</li> </ul>	<ul style="list-style-type: none"> <li>• Нормално</li> <li>• Благо осушено</li> </ul>	<ul style="list-style-type: none"> <li>• Прање 60 °C</li> <li>• Средње испирање</li> <li>• Финално испирање 55 °C</li> <li>• Сушење</li> <li>• AirDry</li> </ul>
ECO	<ul style="list-style-type: none"> <li>• Судови</li> <li>• Прибор за јело</li> <li>• Лонци</li> <li>• Плехови</li> </ul>	<ul style="list-style-type: none"> <li>• Нормално</li> <li>• Благо осушено</li> </ul>	<ul style="list-style-type: none"> <li>• Претпрање</li> <li>• Прање 50 °C</li> <li>• Средње испирање</li> <li>• Финално испирање 55 °C</li> <li>• Сушење</li> <li>• AirDry</li> </ul>
AUTO Sense	<ul style="list-style-type: none"> <li>• Судови</li> <li>• Прибор за јело</li> <li>• Лонци</li> <li>• Плехови</li> </ul>	Програм се прилагођава свим нивоима запрљаности.	<ul style="list-style-type: none"> <li>• Претпрање</li> <li>• Прање 50 °C - 60 °C</li> <li>• Средње испирање</li> <li>• Финално испирање 60 °C</li> <li>• Сушење</li> <li>• AirDry</li> </ul>
Machine Care	<ul style="list-style-type: none"> <li>• Без судова</li> </ul>	Овај програм чисти унутрашњост уређаја.	<ul style="list-style-type: none"> <li>• Прање 70 °C</li> <li>• Средње испирање</li> <li>• Завршно испирање</li> <li>• AirDry</li> </ul>

## Вредности потрошње

Програм 1) 2)	Вода (l)	Енергија (kWh)	Трајање (min)
30min	9.2 - 11.2	0.556 - 0.68	30
Предиспирање	3.4 - 4.2	0.012 - 0.015	15
90min	9.6 - 11.7	0.886 - 1.083	90
ECO	9,9 <sup>3)</sup> / 9.9 <sup>4)</sup>	1,039 <sup>3)</sup> / 1.036 <sup>4)</sup>	227 <sup>3)</sup> / 227 <sup>4)</sup>
AUTO Sense	9 - 12.8	0.694 - 1.1223	120 - 170
Machine Care	8.8 - 10.7	0.46 - 0.562	60

1) Притисак и температура воде, варијације мрежног напајања, опције, количина посуђа и степен запрљаности могу изменити ове вредности.

2) Вредности за програме који нису ECO су само оријентационе.

3) У складу са уредбом 1016/2010.

4) У складу са уредбом 2019/2022.

### Информације за институте за тестирање

За пријем свих неопходних информација за тестирање перформанси (нпр. у складу са стандардом EN60436 ), пошаљите е-поруку на:

[info.test@dishwasher-production.com](mailto:info.test@dishwasher-production.com)

У вашем захтеву наведите шифру броја производа (PNC) која се налази на плочици са техничким карактеристикама.

За сва друга питања у вези са машином за прање судова погледајте сервисну књижицу приложену уз ваш уређај.

## 6. ОСНОВНА ПОДЕШАВАЊА

Уређај можете да конфигуришете тако што ћете променити основна

подешавања у складу са вашим потребама.

Позиција	Подешавања	Вредности	Опис <sup>1)</sup>
1	Тврдоћа воде	Од нивоа 1 до нивоа 10 (подразумевано: 5)	Подесите ниво омекшивача воде у складу са тврдоћом воде у вашој водоводној мрежи.
2	Обавештење да је потрошено средство за испирање	Укључено (подразумевано) Искључено	Активирајте или деактивирајте индикатор средства за испирање.

Позиција	Подешавања	Вредности	Опис <sup>1)</sup>
3	Звук за крај	Укључено Искључено (подразумева- но)	Активирајте или деактивирајте звучни сигнал за крај програма.
4	Аутоматско отварање врата	Укључено (подразумева- но) Искључено	Активирајте или деактивирајте AirDry.
5	Звукови тастера	Укључено (подразумева- но) Искључено	Активирајте или деактивирајте звук дугмади када их притиснете.

<sup>1)</sup> За више појединости, погледајте информације дате у овом поглављу.

Основна подешавања можете да промените у режиму подешавања.

Када је уређај у режиму подешавања, индикатори на командној табли представљају доступна подешавања. За свако подешавање, светли одговарајући индикатор:

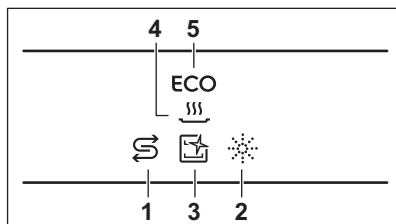

## 6.1 Омекшивач воде

Омекшивач воде уклања минерале из воде, који би имали негативне ефекте на резултате прања и на сам уређај.

Што је већи садржај минерала, то је вода тврђа. Тврдоћа воде се мери еквивалентном скалом.

Омекшивач воде треба применити према тврдоћи воде у вашем крају. Ваш локални снабдевач водом може да вас саветује у вези са тврдоћом воде у вашем крају. Важно је да се подеси тачан ниво омекшивача воде да би се обезбедили добри резултати прања.

### Тврдоћа воде

Немачки степени (°dH)	Француски степени (°fH)	mmol/l	Енглески степени (Clarke)	Ниво омекшивача воде
47 - 50	84 - 90	8.4 - 9.0	58 - 63	10
43 - 46	76 - 83	7.6 - 8.3	53 - 57	9
37 - 42	65 - 75	6.5 - 7.5	46 - 52	8
29 - 36	51 - 64	5.1 - 6.4	36 - 45	7
23 - 28	40 - 50	4.0 - 5.0	28 - 35	6
19 - 22	33 - 39	3.3 - 3.9	23 - 27	5 <sup>1)</sup>
15 - 18	26 - 32	2.6 - 3.2	18 - 22	4

Немачки степени (°dH)	Француски степени (°fH)	mmol/l	Енглески степени (Clarke)	Ниво омекшивача воде
11 - 14	19 - 25	1.9 - 2.5	13 - 17	3
4 - 10	7 - 18	0.7 - 1.8	5 - 12	2
<4	<7	<0.7	< 5	1 2)

1) Фабричко подешавање.

2) Не користите со на овом нивоу.

**Без обзира на врсту коришћеног детерџента, подесите одговарајући ниво тврдоће воде да би индикатор пуњења соли био активан.**



Мулти-таблете које садрже со нису довољно ефикасне у омекшавању тврде воде.

### Процес регенерације

За правилан рад омекшивача воде, смолу уређаја за омекшавање потребно је редовно обнављати. Овај поступак је аутоматски и део је нормалног рада машине за прање судова.

Када се од претходног процеса регенерације употреби прописана количина воде (види вредности у табели), започеће нови процес регенерације између завршног испирања и завршетка програма.

Ниво омекшивача воде	Количина воде (l)
1	250
2	100
3	62
4	47
5	25
6	17
7	10
8	5
9	3

Ниво омекшивача воде	Количина воде (l)
10	3

У случају подешавања омекшивача воде на високу вредност, може се појавити и на средини програма, пре испирања (два пута током програма). Покретање поступка регенерације нема утицаја на трајање циклуса, осим ако се не догоди усред програма или на крају програма са кратком фазом сушења. У том случају, поступак регенерације продужава укупно трајање програма за додатних 5 минута.

Након тога, испирање омекшивача воде које траје 5 минута може започети у истом циклусу или на почетку следећег програма. Овај процес повећава укупну потрошњу воде неког програма за додатна 4 литра и укупну потрошњу енергије за додатна 2 Wh. Испирање омекшивача завршава се потпуним избацивањем воде.

Свако обављено испирање омекшивача (могуће више од једног у истом циклусу) може да продужи трајање програма за још 5 минута, ако се догоди у било ком тренутку на почетку или у средини програма.



Све вредности потрошње наведене у овом одељку одређене су у складу са тренутно важећим стандардом у лабораторијским условима, са тврдоћом воде 2,5 mmol/L, а у складу са уредбом 2019/2022 (омекшивач воде: ниво 3). Притисак и температура воде као и одступања у мрежном напајању могу да промене ове вредности.

## 6.2 Обавештење да нема више средства за испирање

Средство за испирање помаже да се посуђе осуши а да на њему не остану пруге и мрље. Оно се аутоматски испушта за време фазе врућег испирања.

Када се испразни комора са средством за испирање, укључује се индикатор средства за испирање и обавештава да га поново напуните. Ако су резултати сушења задовољавајући када се користе само мулти таблете, можете да деактивирате обавештење за поновно пуњење средства за испирање. Међутим, за најбоље резултате приликом сушења, увек користите средство за испирање.

Ако користите стандардни детерџент или мулти таблете без средства за испирање, активирајте обавештење да бисте индикатор поновног пуњења средства за испирање одржали активним.

## 6.3 Звук за крај

Можете да активирате звучни сигнал који се чује приликом завршетка програма.



Звучни сигнали се чују и када се догоди квар на уређају. Ове сигнале није могуће деактивирати.

## 6.4 AirDry

AirDry побољшава резултате сушења. Врата уређаја се аутоматски отварају током фазе сушења и остају одшкринута.

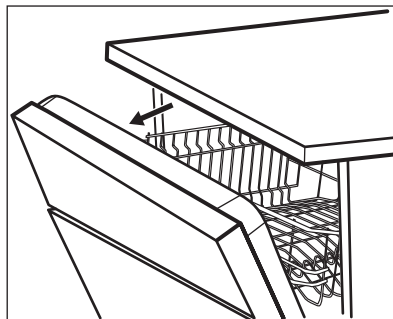

AirDry аутоматски се активира за све програме осим за Предиспирање.

Трајање фазе сушења и време отварања врата зависи од изабраног програма и опција.



### ОПРЕЗ

Не покушавајте да затворите врата уређаја док не прође 2 минута од аутоматског отварања. Ово може изазвати оштећење уређаја.



### ОПРЕЗ

Ако деца имају приступ уређају, препоручујемо вам да деактивирате AirDry. Аутоматско отварање врата може да представља опасност.

## 6.5 Звукови тастера

Дугмад на командној табли праве звук кликтања када их притиснете. Овај звук можете да деактивирате.

## 6.6 Режим подешавања

Како да уђете у режим подешавања

У режим подешавања можете да уђете пре стартовања неког програма. У

режим подешавања не можете да уђете док програм ради.

Да бисте ушли у режим подешавања, истовремено притисните и задржите 30min и **ECO** приближно 3 секунде.

- Светло које се односи на  $\text{C}_{3h}$  и индикатор  $\text{S}$  трепере.
- Индикатори  $\text{S}$ ,  $\text{S}$ ,  $\text{S}$  и **ECO** су укључени.
- Светле светла која се односе на траку за избор MY TIME.

## Навигација у режиму подешавања

За навигацију у режиму подешавања можете да користите траку за избор MY TIME.

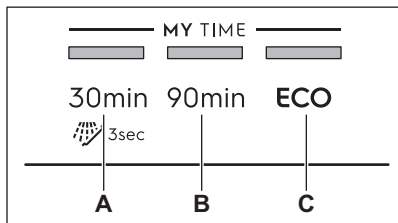

**A.** Дугме Претходни

**B.** Дугме ОК

**C.** Дугме Следећи

Користите **Претходни** и **Следећи** за пребацивање између основних подешавања и за мењање њихових вредности.

Користите **ОК** за улазак у изабрано подешавање и за потврду измене његових вредности.

## Како да промените подешавање

Уверите се да се уређај налази у режиму подешавања.

## 7. ПРЕ ПРВЕ УПОТРЕБЕ

1. Уверите се да тренутни ниво омекшивача воде одговара тврдоћи воде из довода. Ако не одговара, подесите ниво омекшивача воде.

1. Притисните **Претходни** или **Следећи** док индикатор намењен изабраном подешавању светли.

Светло које се односи на  $\text{C}_{3h}$  показује тренутну вредност подешавања:

- За подешавање са две вредности (укључено и искључено), светло је или укључено (= вредност подешавања је укључено) или искључено (= вредност подешавања је искључено).
  - За подешавање са више вредности (нивоа), светло трепери. Број трептаја индикатора показује вредност тренутног подешавања (нпр. 5 трептаја + пауза + 5 трептаја... = ниво 5).
2. Притисните **ОК** да бисте ушли у подешавање.
    - Светли индикатор које се односи на ово подешавање.
    - Остали индикатори су искључени.
    - Светло које се односи на  $\text{C}_{3h}$  показује тренутну вредност подешавања.
  3. Притисните **Претходни** или **Следећи** да бисте променили вредност.
  4. Притисните **ОК** да бисте потврдили подешавање.
    - Ново подешавање је сачувано.
    - Уређај се враћа у режим избора подешавања.
  5. Притисните и истовремено задржите 30min и **ECO** у трајању од 3 секунде да изађете из режима подешавања.
 

Уређај се враћа у режим избора програма.  
Сачувана подешавања остају важећа све док их поново не промените.
2. Напуните посуду за со.
  3. Сипајте средство за испирање у преграду.
  4. Одвртите славину за воду.

- Стартујте програм 30min како би се уклонили сви остаци из производног процеса. Немојте користити детерџент и не стављајте судове у корпе.

Након стартовања програма, уређај поново допуњава смолу у омекшивачу воде у трајању од највише 5 минута. Фаза прања започиње искључиво након што се ова операција заврши. Овак поступак се понавља периодично.

## 7.1 Посуда за со



### ОПРЕЗ

Користите искључиво крупну со намењену за машину за прање судова. Ситна со повећава ризик од корозије.

Со се користи за поновно испирање у омекшивачу воде и да обезбеди добре резултате прања у свакодневном коришћењу.

## Како да напуните посуду за со

- Окрените поклопац посуде за со у смеру супротном од смера кретања казаљки на сату и извадите га.
- Ставите 1 литар воде у посуду за со (искључиво први пут).
- Сипајте у посуду за со 1 кг соли за (док се не напуни).

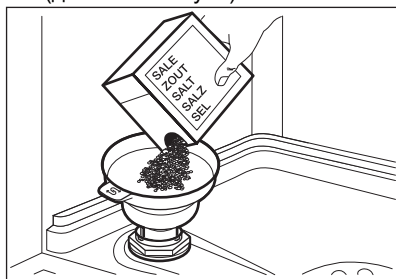

- Пажљиво протресите левак помоћу његове дршке, док све грануле не упадну унутра.
- Уклоните со која се задржала око отворене посуде за со.

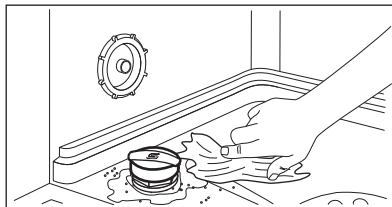

- Окрените поклопац посуде за со у смеру кретања казаљки на сату да затворите посуду за со.



### ОПРЕЗ

Вода и со могу да исцуре из посуде за со када је пуните. Када напуните посуду за со, одмах покрените програм прања да бисте спречили корозију.

## 7.2 Како да напуните дозатор средства за испирање

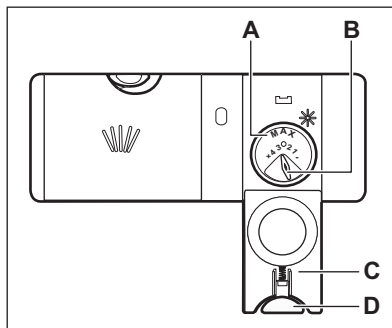

### ОПРЕЗ

Преграда (A) служи искључиво за средство за испирање. Не пуните је детерџентом.



### ОПРЕЗ

Користите искључиво средство за испирање посебно намењено машинама за прање посуђа.

- Притисните дугме за ослобађање (D) да бисте отворили поклопац (C).



2. Пуните дозатор средства за испирање (A) све док средство за испирање не досегне ознаку „max“.
3. Помоћу упијајуће крпе уклоните средство за испирање које сте просули како би се спречило стварање превелике количине пене.
4. Затворите поклопац. Проверите да ли се дугме за ослобађање закључало на свом месту.

**i** Да бисте подесили количину средства за испирање која ће се ослобађати, окрените бирач (B) између позиције 1 (најмања количина) и позиције 4 или 6 (највећа количина).

## 8. СВАКОДНЕВНА УПОТРЕБА

1. Одвртите славину за воду.
2. Притисните и задржите **i** док се уређај не активира.
3. Напуните посуду за со ако је празна.
4. Напуните дозатор за средство за испирање ако је празан.
5. Напуните корпе.
6. Додајте детерџент.
7. Изаберите и стартујте програм.
8. Затворите славину за воду када се програм заврши.

### 8.1 Употреба детерџента

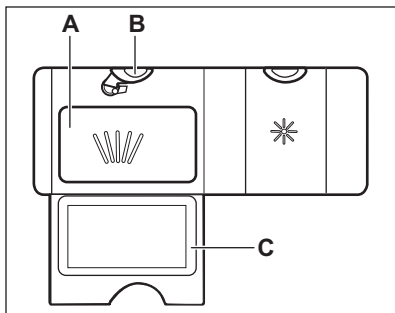

1. Притисните дугме за ослобађање (B) да бисте отворили поклопац (C).
2. Сипајте детерџент, у праху или таблетама, у преграду (A).
3. Ако програм има фазу претпрања, ставите малу количину детерџента на унутрашњи део врата уређаја.
4. Затворите поклопац. Проверите да ли се дугме за ослобађање закључало на свом месту.

**i** За информације о дозирању детерџента погледајте упутство произвођача на паковању производа. Обично је 20–25 ml гел-детерџента довољно за једно прање нормално запрљаног садржаја.

**i** Немојте пунити одељак (A) са више од 30 ml гел-детерџента.

### 8.2 Како да изаберете и стартујете програм из помоћ траке за избор MY TIME

1. Притисните дугме које се односи на програм који желите да изаберете.

Светли светло које се односи на ово дугме.

2. По жељи активирајте ExtraPower.
3. Затворите врата уређаја да бисте покренули програм.

### 8.3 Како да изаберете и стартујете програм Предиспирање

1. Да изаберете  Предиспирање, притисните и задржите 30min током 3 секунде.

Светло које се односи на ово дугме трепери.

2. Затворите врата уређаја да бисте покренули програм.

## 8.4 Како да активирате ExtraPower

1. Изаберите програм користећи траку за избор MY TIME.
2. Притисните .  
Светли светло које се односи на ово дугме.

 ExtraPower није трајна опција и мора се активирати сваки пут пре покретања програма.

 ExtraPower није могуће активирати или деактивирати док је програм активан.

 Активирање ExtraPower повећава потрошњу воде и енергије, као и трајање програма.

## 8.5 Како да стартујете програм AUTO Sense

1. Притисните .  
Светли светло које се односи на ово дугме.

 Опције MY TIME и ExtraPower нису применљиве на овај програм.

2. Затворите врата уређаја да бисте покренули програм.  
Уређај препознаје врсту пуњења и подешава погодан циклус прања и његово трајање.

## 8.6 Како да одложите почетак програма

Почетак изабраног програма можете одложити за 3 сата.

1. Изаберите програм.
2. Притисните .  
Светли светло које се односи на ово дугме.
3. Затворите врата уређаја да би одбројавање отпочело.

Током одбројавања није могуће променити избор програма.

Кад се одбројавање заврши, програм стартује.

## 8.7 Како да откажете одложени старт док је одбројавање у току

Притисните и држите дугме  приближно 3 секунде.  
Уређај се враћа у режим избора програма.

 Ако откажете одложени старт, онда морате поново да изаберете програм.

## 8.8 Како да откажете програм који је у току

Притисните и држите дугме  приближно 3 секунде.  
Уређај се враћа у режим избора програма.

 Пре него што покренете нови програм, проверите да ли има детерџента у дозатору детерџента.

## 8.9 Отварање врата док уређај ради

Ако отворите врата док је неки програм прања у току, уређај престаје да ради. Ово може утицати на потрошњу енергије и на трајање програма. Када затворите врата, уређај наставља са радом од тренутка када је прекинут.

 Ако су врата отворена дуже од 30 секунди током фазе сушења, програм који је у току ће се угасити. Ово се не дешава ако се врата отворе помоћу функције AirDry.

## 8.10 Функција Auto Off

Ова функција штеди енергију тако што искључује уређај када не ради.

Функција аутоматски почиње са радом:

- Када је програм завршен.
- Након 5 минута ако програм није стартован.

## 8.11 Крај програма

Кад је програм завршен, функција Auto Off аутоматски искључује уређај.

Сва дугмад су неактивна, осим дугмета за укључивање/искључивање.

# 9. КОРИСНИ САВЕТИ

## 9.1 Опште

Пратите савете дате у наставку како бисте обезбедили оптималне резултате чишћења и сушења у свакодневној употреби и заштитили животну средину.

- Када судове перете у машини за прање судова придржавајући се упутстава из приручника, обично се троши мање воде и енергије него при ручном прању судова.
- Напуните машину за судове до пуног капацитета како бисте уштедели воду и енергију. За најбоље резултате прања, распоредите предмете по корпама према упутствима из приручника и немојте да преоптеретите корпе.
- Немојте претходно испирати судове ручно. То повећава потрошњу воде и енергије. По потреби, изаберите програм са фазом претпрања.
- Уклоните веће остатке хране са посуђа и испразните шољице и чаше пре него што их ставите у уређај.
- Пре прања у уређају, посуђе са остацима запекле хране намочите или овлаш орибајте.
- Водите рачуна да се предмети у корпама не додирују или међусобно прекривају. Тек тада вода може у потпуности да допре и опере посуђе.
- Можете да користите детерџент за машину за прање посуђа, средство за испирање и со одвојено или можете користити мулти таблете (нпр. „Све у 1“). Пратите упутства на паковању.
- Изаберите програм према типу посуђа и степену запрљаности.

ЕСО програм нуди најефикаснију потрошњу воде и енергије.

- Да би се спречило накупљање каменца унутар уређаја:
  - Напуните посуду за со кад год је то потребно.
  - Користите препоручену дозу детерџента и средства за испирање.
  - Уверите се да тренутни ниво омекшивача воде одговара тврдоћи воде из довода.
  - Пратите упутства из поглавља „Нега и чишћење“.

## 9.2 Коришћење соли, средства за испирање и детерџента

- Користите искључиво со, средство за испирање и детерџент намењен за коришћење у машини за прање посуђа. Остали производи могу оштетити уређај.
- У крајевима са тврдом и изузетно тврдом водом препоручујемо одвојено коришћење обичног детерџента (прашак, гел или таблете без додатних агенаса), средства за испирање и соли за оптималне резултате чишћења и сушења.
- Детерџент у виду таблета се не раствара потпуно код програма који кратко трају. Да на кухињском посуђу не буде заосталог детерџента, препоручујемо коришћење таблета које се користе код програма који дуго трају.
- Увек користите одговарајућу количину детерџента. Недовољна доза детерџента може проузроковати лоше резултате

- чишћења и појаву замућења или флека насталих од тврде воде на предметима. Употреба превише детерџента са меком или омекшаном водом резултира у појави остатака детерџента на посуђу. Прилагодите количину детерџента на основу тврдоће воде. Погледајте упутства на паковању детерџента.
- Увек користите одговарајућу количину средства за испирање. Недоволна количина средства за испирање умањује резултате сушења. Употреба превише средства за испирање доводи до појаве плавкастих слојева на предметима.
  - Уверите се да је ниво омекшивача воде тачан. Ако је ниво превисок, повећана количина соли у води може довести до појаве рђе на прибору за јело.

### 9.3 Шта чинити ако желите да прекинете да користите мулти таблете

Пре него што почнете одвојено да користите детерџент, со и средство за испирање, урадите следеће:

1. Подесите највећи ниво омекшивача воде.
2. Проверите да ли су посуде за со и средство за испирање пуне.
3. Покрените програм 30min. Немојте додавати детерџент и не стављајте судове у корпе.
4. По завршетку програма, подесите омекшивач воде према тврдоћи воде у вашем крају.
5. Подесите количину средства за испирање.

### 9.4 Пре стартовања програма

Пре него што стартујете изабрани програм, постарајте се да:

- Филтери су чисти и правилно су инсталирани.
- Поклопац посуде за со је чврсто стегнут.
- Кракови са млазницама нису запущени.

- Има довољно соли за машину за прање судова и довољно средства за испирање (осим ако не користите мулти таблете).
- Распоред предмета у корпама је правилан.
- Програм одговара типу посуђа и степену запрљаности.
- Користи се одговарајућа количина детерџента.

### 9.5 Пуњење корпи

- Увек користите цео простор корпи.
- Овај уређај користите искључиво за прање предмета који се могу прати у машини за прање судова.
- Не перите у уређају предмете израђене од дрвета, рогова, алуминијума, тврдог калаја и бакра јер би могли да пукну, изобличе се, промене боју или постану шупљикави.
- У уређају не перите предмете који могу да апсорбују воду (сунђере, кухињске крпе).
- Посуђе, као што су шоље, чаше и тигањи, поставите са отвором окренутим надоле.
- Водите рачуна да се чаше не додирују.
- Лагано посуђе ставите у горњу корпу. Проверите да посуђе не може да се слободно помера.
- Прибор за јело и мале предмете ставите у корпу за прибор за јело.
- Проверите да ли кракови са млазницама могу слободно да се окрећу пре покретања програма.

### 9.6 Пражњење корпи

1. Оставите да се стано посуђе охлади пре него што га извадите из уређаја. Врући судови могу лако да се оштете.
2. Прво извадите посуђе из доње корпе, а затим из горње.



Након завршетка програма, вода и даље може да се задржи на унутрашњим површинама уређаја.

## 10. НЕГА И ЧИШЋЕЊЕ



### УПОЗОРЕЊЕ!

Пре било каквог поступка одржавања уређаја, осим покретања програма Machine Care, деактивирајте уређај и извадите утикач кабла за напајање из зидне утичнице.



Прљави филтери и зачепљени кракови са млазницама лоше утичу на резултате прања. Редовно проверавајте ове елементе и, уколико је потребно, очистите их.

### 10.1 Machine Care



Machine Care је програм дизајниран за чишћење унутрашњости уређаја са оптималним резултатима. Уклања наслаге каменца и масноће.

Кад уређај препозна да постоји потреба за чишћењем, светли индикатор . Стартујте програм Machine Care ради чишћења унутрашњости уређаја.

### Како да стартујете програм Machine Care



Пре него што стартујете програм Machine Care, очистите филтере и кракове са млазницама.

1. Користите средство за уклањање каменца или производ за чишћење дизајниран за машине за прање судова. Пратите упутства на паковању. Не стављајте судове у корпе.
2. Истовремено притисните и задржите  и  током 3 секунде.

Индикатори  и  трепере.

3. Затворите врата уређаја да бисте покренули програм.

Када је програм завршен, индикатор  је искључен.

### 10.2 Унутрашње чишћење

- Пажљиво очистите уређај, укључујући и гумени заптивач врата, меком влажном крпом.
- Немојте да користите абразивне производе, абразивне сунђере, оштре алатке за чишћење, јака хемијска средства, средства за рибање или раствараче.
- Да бисте очували перформансе вашег уређаја, најмање једном на два месеца користите производ за чишћење који је посебно дизајниран за машине за прање судова. Пажљиво пратите упутства која се налазе на паковању производа.
- За оптималне резултате прања, стартујте програм Machine Care.

### 10.3 Уклањање страних тела

Проверите филтре и корито након сваке употребе машине за прање судова. Страна тела (нпр. комадићи стакла, пластике, кости или чачкалице, итд.) смањују перформансе чишћења и могу да оштете одводну пумпу.

1. Раставите систем филтера како је описано у овом поглављу.
2. Ручно уклоните сва страна тела.



### ОПРЕЗ

Ако не можете да их уклоните, обратите се овлашћеном сервисном центру.

3. Поново саставите филтере како је описано у овом поглављу.

### 10.4 Спољашње чишћење

- Уређај очистите влажном, меком крпом.
- У ту сврху користите искључиво неутралне детерџенте.
- Немојте да користите абразивне производе, абразивне сунђере или раствараче.

## 10.5 Чишћење филтера

Систем филтера је сачињен из три дела.

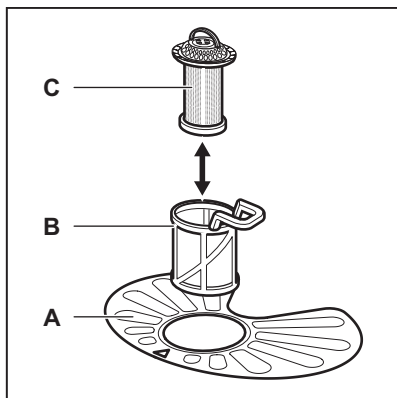

1. Окрените филтер (B) супротно од смера кретања казаљке на сату и извадите га.

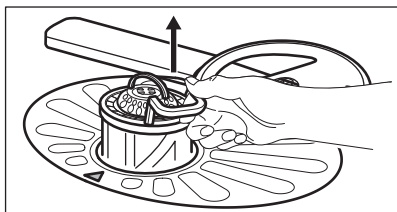
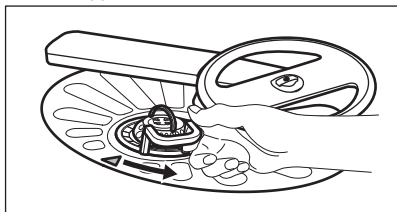

2. Извадите филтер (C) из филтера (B).
3. Извадите раван филтер (A).

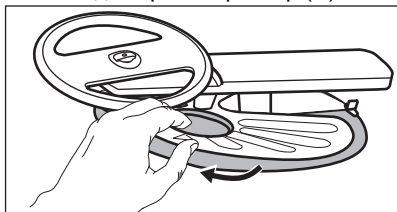

4. Оперите филтере.

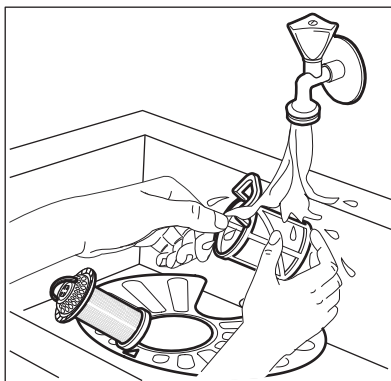

5. Уверите се да нема остатака хране или прљавштине унутар или око ивица корита мотора.
6. Вратите на место раван филтер (A). Уверите се да је исправно постављен унутар две вођице.

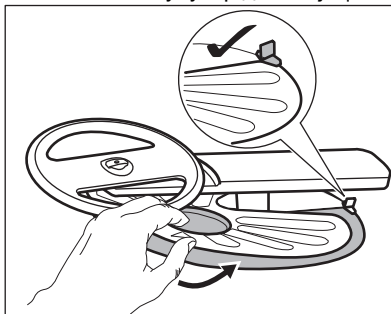

7. Монтирајте филтере (B) и (C).
8. Вратите филтер (B) у раван филтер (A). Окрените га у смеру кретања казаљке на сату док не кликне.

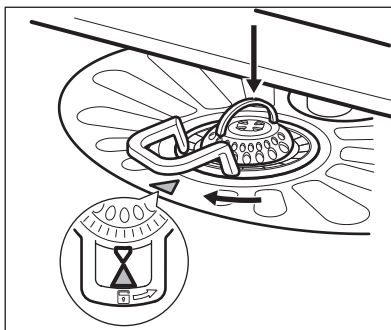

**ОПРЕЗ**

Неправилан положај филтера може да доведе до лоших резултата прања, као и да оштети уређај.

## 10.6 Чишћење доњег крака са млазницама

Препоручујемо да редовно чистите доњи крак са млазницама како би се спречило да прљавштина запуши рупе.

Запушене рупе могу да доведу до незадовољавајућих резултата прања.

1. Да скинете доњи крак са млазницама, повуците га нагоре.

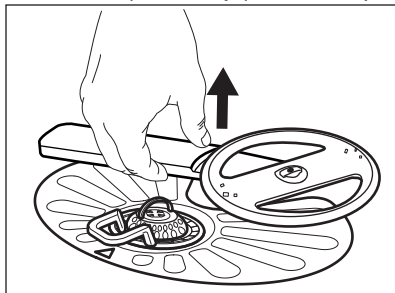

2. Оперите крак са млазницама текућом водом. Користите танку

зашиљену алатку, нпр. чачкалицу, да бисте уклонили делове прљавштине из рупа.

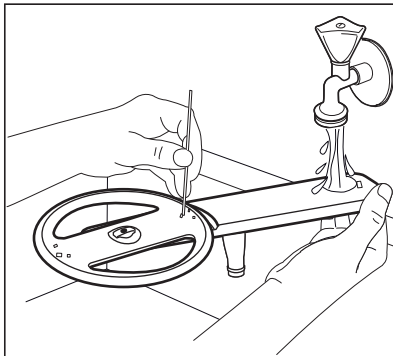

3. Да поново инсталирате крак са млазницама, притисните га надоле.

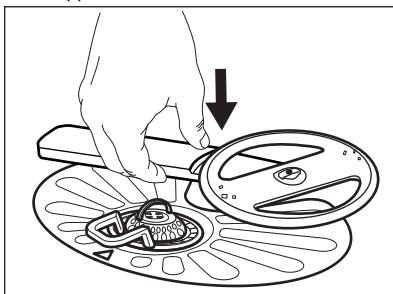

## 11. РЕШАВАЊЕ ПРОБЛЕМА

**УПОЗОРЕЊЕ!**

Неправилна поправка уређаја може представљати опасност за безбедност корисника. Све поправки мора да обави искључиво квалификовано особље.

**Већина проблема који могу да се јаве може се решити без потребе за**

**контактирањем овлашћеног сервисног центра.**

Погледајте доњу табелу за информације о могућим проблемима.

Код неких проблема, лампице повезане са траком за избор MY TIME испрекидано трепћу како би указале на квар и шифру аларма.

Проблем и шифра аларма	Могући узрок и решење
Не можете да укључите уређај.	<ul style="list-style-type: none"> <li>• Проверите да ли је утикач прикључен у зидну утичницу.</li> <li>• Проверите да ли у кутији са осигурачима има оштећених осигурача.</li> </ul>
Програм се не покреће.	<ul style="list-style-type: none"> <li>• Проверите да ли су врата уређаја затворена.</li> <li>• Ако је подешен одложени старт, откажите подешавање или сачекајте да се заврши одбројавање.</li> <li>• Уређај поново допуњава смолу у омекшивачу воде. Поступак траје око 5 минута.</li> </ul>
Уређај се не пуни водом. <ul style="list-style-type: none"> <li>• Светла која се односе на траку за избор MY TIME трепере испрекидано једанпут.</li> <li>• Огласиће се испрекидан звучни сигнал.</li> </ul>	<ul style="list-style-type: none"> <li>• Уверите се да је славина отворена.</li> <li>• Проверите да притисак воде није исувише низак. За ову информације се обратите локалној надлежној служби водовода.</li> <li>• Проверите да славина за воду није запушена.</li> <li>• Проверите да филтер на цреву за довод воде није запушен.</li> <li>• Уверите се да доводно црево није увијено или савијено.</li> </ul>
Уређај не одводи воду. <ul style="list-style-type: none"> <li>• Светла која се односе на траку за избор MY TIME трепере испрекидано 2 пута.</li> <li>• Огласиће се испрекидан звучни сигнал.</li> </ul>	<ul style="list-style-type: none"> <li>• Проверите да славина на судопери није запушена.</li> <li>• Проверите да систем унутрашњег филтера није запушен.</li> <li>• Уверите се да одводно црево није увијено или савијено.</li> </ul>
Уређај за заштиту од поплаве је активираан. <ul style="list-style-type: none"> <li>• Светла која се односе на траку за избор MY TIME трепере испрекидано 3 пута.</li> <li>• Огласиће се испрекидан звучни сигнал.</li> </ul>	<ul style="list-style-type: none"> <li>• Затворите славину.</li> <li>• Проверите да ли је уређај правилно инсталиран.</li> <li>• Проверите да ли су корпе постављене као што је назначено у корисничком упутству.</li> </ul>
Неисправност сензора за детекцију нивоа воде. <ul style="list-style-type: none"> <li>• Светла која се односе на траку за избор MY TIME трепере испрекидано 4 пута.</li> <li>• Огласиће се испрекидан звучни сигнал.</li> </ul>	<ul style="list-style-type: none"> <li>• Проверите да ли су филтери чисти.</li> <li>• Искључите и укључите уређај.</li> </ul>



Проблем и шифра аларма	Могући узрок и решење
<p>Неисправност пумпе за воду или одводне пумпе.</p> <ul style="list-style-type: none"> <li>• Светла која се односе на траку за избор MY TIME трепере испрекидано 5 пута.</li> <li>• Огласиће се испрекидан звучни сигнал.</li> </ul>	<ul style="list-style-type: none"> <li>• Искључите и укључите уређај.</li> </ul>
<p>Температура воде у уређају је сувише висока или се јавила неисправност сензора температуре.</p> <ul style="list-style-type: none"> <li>• Светла која се односе на траку за избор MY TIME трепере испрекидано 6 пута.</li> <li>• Огласиће се испрекидан звучни сигнал.</li> </ul>	<ul style="list-style-type: none"> <li>• Проверите да ли температура довода воде не прелази 60°C.</li> <li>• Искључите и укључите уређај.</li> </ul>
<p>Технички квар уређаја.</p> <ul style="list-style-type: none"> <li>• Светла која се односе на траку за избор MY TIME трепере испрекидано 12 пута.</li> <li>• Огласиће се испрекидан звучни сигнал.</li> </ul>	<ul style="list-style-type: none"> <li>• Искључите и укључите уређај.</li> </ul>
<p>Ниво воде у уређају је сувише висок.</p> <ul style="list-style-type: none"> <li>• Светла која се односе на траку за избор MY TIME трепере испрекидано 15 пута.</li> <li>• Огласиће се испрекидан звучни сигнал.</li> </ul>	<ul style="list-style-type: none"> <li>• Искључите и укључите уређај.</li> <li>• Проверите да ли су филтери чисти.</li> <li>• Проверите да ли је црво за одвод монтирано на одговарајућу висину изнад пода. Погледајте упутства за монтажу.</li> </ul>
<p>Уређај се зауставља и покреће више пута у току рада.</p>	<ul style="list-style-type: none"> <li>• То је нормално. То обезбеђује оптималне резултате чишћења и уштеду енергије.</li> </ul>
<p>Време трајања програма је сувише дуго.</p>	<ul style="list-style-type: none"> <li>• Ако је подешена опција за одложени старт, откажите ово подешавање или сачекајте да се заврши одбројавање.</li> <li>• Активирање опције ExtraPower продужава трајање програма.</li> </ul>
<p>Мало цури из врата уређаја.</p>	<ul style="list-style-type: none"> <li>• Уређај није нивелисан. Олабавите или затегните подесиве ножице (уколико је то могуће).</li> <li>• Врата уређаја нису центрирана на бубњу. Подесите задње ножице (уколико је то могуће).</li> </ul>

Проблем и шифра аларма	Могући узрок и решење
Врата уређаја се тешко затварају.	<ul style="list-style-type: none"> <li>Уређај није нивелисан. Олабавите или затегните подесиве ножице (уколико је то могуће).</li> <li>Делови посуђа виरे из корпи.</li> </ul>
Врата уређаја се отварају током циклуса прања.	<ul style="list-style-type: none"> <li>Функција AirDry је активирана. Функцију можете да деактивирате. Погледајте одељак „<b>Основна подешавања</b>”.</li> </ul>
Из уређаја се чују звукови звецкања или лупања.	<ul style="list-style-type: none"> <li>Посуђе у корпама није правилно распоређено. Погледајте брошуру о пуњењу корпе.</li> <li>Проверите да ли се краци са млазницама несметано ротирају.</li> </ul>
Уређај активира прекидач електричног кола.	<ul style="list-style-type: none"> <li>Ампеража је недовољна за истовремено снабдевање струјом свих апарата у употреби. Проверите амперажу утичнице и капацитет бројила или искључите један од уређаја који се користи.</li> <li>Унутрашњи електрични квар уређаја. Контактирајте овлашћени сервисни центар.</li> </ul>

Након што прегледате уређај, искључите га и поново га укључите. Уколико се проблем поново јави, контактирајте овлашћени сервисни центар.

За проблеме који нису наведени у табели обратите се овлашћеном сервисном центру.



#### УПОЗОРЕЊЕ!

Не препоручујемо да се уређај користи док се проблем не реши у потпуности. Искључите уређај и немојте га поново укључивати док не будете сигурни да ради исправно.

## 11.1 Резултати прања и сушења нису задовољавајући

Проблем	Могући узрок и решење
Лоши резултати прања.	<ul style="list-style-type: none"> <li>Погледајте одељак „<b>Свакодневна употреба</b>”, „<b>Напомене и савети</b>” и брошуру о пуњењу корпе.</li> <li>Користите интензивније програме прања.</li> <li>Активирајте опцију ExtraPower да побољшате резултате прања изабраног програма.</li> <li>Очистите кракове са млазницама и филтер. Погледајте одељак „<b>Нега и чишћење</b>”.</li> </ul>

Проблем	Могући узрок и решење
Лоши резултати сушења.	<ul style="list-style-type: none"> <li>• Стоно посуђе је остављено сувише дуго у затвореном уређају. Активирајте AirDry да подесите аутоматско отварање врата и побољшате учинак сушења.</li> <li>• Нема средства за испирање или је његова доза недовољна. Напуните дозатор средством за испирање или подесите ниво средства за испирање на виши ниво.</li> <li>• Квалитет средства за испирање може бити узрок.</li> <li>• Препоручујемо да увек користите средство за испирање, чак и у комбинацији са мулти-таблетама.</li> <li>• Пластични предмети морају да се осуше крпом.</li> <li>• Програм нема фазу сушења. Погледајте одељак „Преглед програма”.</li> </ul>
На стаклу и посуђу постоје беличасти трагови или плавкасти слојеви.	<ul style="list-style-type: none"> <li>• Ослобођена је превелика количина средства за испирање. Подесите нижи ниво средства за испирање.</li> <li>• Има превише детерџента.</li> </ul>
На стаклу и посуђу постоје мрље и суве капи воде.	<ul style="list-style-type: none"> <li>• Испуштена је недовољна количина средства за испирање. Подесите виши ниво средства за испирање.</li> <li>• Квалитет средства за испирање може бити узрок.</li> </ul>
Унутрашњост уређаја је мокра.	<ul style="list-style-type: none"> <li>• Код овог уређаја то не представља недостатак. Влажан ваздух се кондензује на зидовима уређаја.</li> </ul>
Необична пена током прања.	<ul style="list-style-type: none"> <li>• Користите детерџент посебно намењен машинама за прање посуђа.</li> <li>• Користите детерџент другог произвођача.</li> <li>• Немојте испирати посуђе под текућом водом пре него што их ставите у уређај.</li> </ul>
Трагови рђе на прибору за јело.	<ul style="list-style-type: none"> <li>• Превише је соли у води која се користи за прање. Погледајте одељак „Омекшивач воде”.</li> <li>• Сребрни прибор за јело и онај од нерђајућег челика су стављени заједно. Избегавајте да предмете од сребра и нерђајућег челика стављате једне поред других.</li> </ul>
На крају програма у дозатору има преосталог детерџента.	<ul style="list-style-type: none"> <li>• Таблета детерџента се заглавила у дозатору и зато је вода није потпуно испрала.</li> <li>• Вода не може да испере детерџент из дозатора. Проверите да ли су краци са млазницама блокирани или зачепљени.</li> <li>• Проверите да ли предмети у корпи не ометају отварање поклопца дозатора детерџента.</li> </ul>

Проблем	Могући узрок и решење
Непријатни мириси унутар уређаја.	<ul style="list-style-type: none"> <li>Погледајте одељак „Унутрашње чишћење”.</li> <li>Покрените програм Machine Care са средством за уклањање каменца или производом за чишћење који је посебно дизајниран за машине за прање судова.</li> </ul>
Насlage каменца на посуђу, на бубњу машине и на унутрашњој страни врата.	<ul style="list-style-type: none"> <li>Ниво соли је низак, проверите индикатор за допуњавање.</li> <li>Поклопац посуде за со није добро затворен.</li> <li>Вода из водовода је тврда. Погледајте одељак „Омекшивач воде”.</li> <li>Користите со и подесите регенерацију омекшивача воде чак и када се користе мулти-таблете. Погледајте одељак „Омекшивач воде”.</li> <li>Покрените програм Machine Care са средством за уклањање каменца посебно намењен машинама за прање судова.</li> <li>Ако се насlage каменца и даље задрже, очистите уређај средствима на чишћење која су посебно погодна за ову намену.</li> <li>Покушајте да користите други детерџент.</li> <li>Обратите се произвођачу детерџента.</li> </ul>
Посуђе без сјаја, промењење боје или окрњено.	<ul style="list-style-type: none"> <li>Водите рачуна да у уређају перете само посуђе које је безбедно за машинско прање.</li> <li>Пажљиво напуните и испразните корпу. Погледајте брошуру о пуњењу корпе.</li> <li>Осетљиво посуђе ставите у горњу корпу.</li> </ul>



Погледајте одељак „Пре прве употребе”, „Свакодневна употреба” или „Напомене и савети” за друге могуће узроке.

## 12. ТЕХНИЧКЕ ИНФОРМАЦИЈЕ

Димензије	Ширина/висина/дубина (mm)	596 / 818 - 898 / 550
Прикључење на електричну мрежу <sup>1)</sup>	Напон (V)	220 - 240
	Фреквенција (Hz)	50
Притисак довода воде	Мин./макс. бара (MPa)	0.5 (0.05) / 8 (0.8)
Довод воде	Хладна вода или топла вода <sup>2)</sup>	макс. 60°C
Капацитет	Комплета посуђа	13

Потрошња енергије <sup>3)</sup>	Режим „Укључено” (W)	5.0
	Режим „Искључено” (W)	0.50

- 1) За остале вредности погледајте плочицу са техничким карактеристикама.
- 2) Ако топла вода долази из алтернативног извора енергије (нпр. соларни панели), користите довод топле воде да би се смањила потрошња енергије.
- 3) У складу са уредбом 1059/2010.

## 12.1 Линк за EU EPREL базу података

QR код на енергетској налепници који се испоручује са уређајем пружа веб везу за регистрацију овог уређаја у EU EPREL бази података. Чувајте енергетску налепницу за референцу заједно са упутством за употребу и свим осталим документима који се испоручују са овим уређајем.

Информације које се односе на перформансе овог уређаја у EU

EPREL бази података могу се наћи преко линка <https://eprel.ec.europa.eu> и помоћу назива и броја производа који се налазе на плочици са техничким карактеристикама. Погледајте поглавље „Опис производа“.

За детаљне информације о енергетској налепници, посетите [www.theenergylabel.eu](http://www.theenergylabel.eu).

## 13. ЕКОЛОШКА ПИТАЊА

Рециклирајте материјале са симболом . Паковање одложите у одговарајуће контејнере ради рециклирања. Помозите у заштити животне средине и људског здравља као и у рециклирању отпадног материјала од електронских и

електричних уређаја. Уређаје обележене симболом  немојте бацати заједно са смећем. Производ вратите у локални центар за рециклирање или се обратите општинској канцеларији.

## KAZALO

1. VARNOSTNE INFORMACIJE.....	29
2. VARNOSTNA NAVODILA.....	31
3. OPIS IZDELKA.....	33
4. UPRAVLJALNA PLOŠČA.....	34
5. IZBIRA PROGRAMA.....	34
6. NASTAVITVE .....	37
7. PRED PRVO UPORABO.....	40
8. VSAKODNEVNA UPORABA.....	42
9. NAMIGI IN NASVETI.....	44
10. VZDRŽEVANJE IN ČIŠČENJE.....	45
11. ODPRAVLJANJE NAPAK.....	48
12. TEHNIČNI PODATKI.....	52

## MISLIMO NA VAS

Zahvaljujemo se vam za nakup Electroluxove naprave. Izbrali ste izdelek, ki vključuje desetletja profesionalnih izkušenj in izboljšav. Inovativen in eleganten je bil zasnovan z mislijo na vas. Kadarkoli ga boste uporabili, ste lahko prepričani v zagotovitev odličnih rezultatov.

Dobrodošli pri Electroluxu.

**Obiščite naše spletno mesto za:**



Pridobitev nasvetov glede uporabe, brošure, odpravljanje težav, servisne informacije in informacije glede popravil:

**[www.electrolux.com/support](http://www.electrolux.com/support)**



Registracijo svojega izdelka za boljše storitev:

**[www.registerelectrolux.com](http://www.registerelectrolux.com)**



Nakup dodatkov, potrošnega materiala in originalnih nadomestnih delov za vašo napravo:

**[www.electrolux.com/shop](http://www.electrolux.com/shop)**

## POMOČ STRANKAM IN SERVIS

Priporočamo uporabo originalnih nadomestnih delov.

Ko kličete servis, imejte pri roki naslednje podatke: model, številko izdelka, serijsko številko.

Podatke najdete na ploščici za tehnične navedbe.

 Opozorilo/Pozor - Varnostne informacije

 Splošne informacije in nasveti

 Okoljske informacije.

Pridržujemo si pravico do sprememb.

### 1. VARNOSTNE INFORMACIJE

Pred namestitvijo in uporabo naprave natančno preberite priložena navodila. Proizvajalec ni odgovoren

za poškodbe ali škodo, nastalo zaradi nepravilne namestitve ali uporabe. Navodila vedno shranite na varnem in dostopnem mestu za poznejšo uporabo.

## 1.1 Varnost otrok in ranljivih oseb

- To napravo lahko uporabljajo otroci od osmega leta naprej ter osebe z zmanjšanimi telesnimi, čutnimi ali razumskimi sposobnostmi ali s pomanjkanjem izkušenj ter znanja le pod nadzorom ali če so dobile ustrezna navodila glede varne uporabe naprave in če se zavedajo nevarnosti, ki obstajajo.
- Otroci med tretjim in osmim letom starosti ter invalidi se ne smejo približevati napravi, če niso pod nenehnim nadzorom.
- Otroci, mlajši od treh let, se ne smejo približevati napravi, če niso pod nenehnim nadzorom.
- Preprečite, da bi se otroci igrali z napravo.
- Pralna sredstva hranite zunaj dosega otrok.
- Ko so vrata naprave odprta, poskrbite, da bodo otroci in hišni ljubljenci dovolj oddaljeni od naprave.
- Čiščenja naprave in uporabniškega vzdrževanja na njej ne smejo izvajati otroci brez nadzora.

## 1.2 Splošna varnostna navodila

- Ta naprava je namenjena uporabi v gospodinjstvu in podobni vrsti uporabe, npr.:
  - kmečkih hišah; kuhinjah za zaposlene v trgovinah, pisarnah in drugih delovnih okoljih,
  - s strani gostov v hotelih, motelih, kjer nudijo prenočišča z zajtrkom, in drugih stanovanjskih okoljih.
- Ne spreminjajte specifikacij te naprave.
- Delovni tlak vode (najmanjši in največji) mora biti med 0.5 (0.05) / 8 (0.8) barov (MPa).
- Upoštevajte največje število pogrinjkov, 13 .
- Če je napajalni kabel poškodovan, ga mora zamenjati predstavnik proizvajalca, pooblaščenega servisnega

centra ali druga strokovno usposobljena oseba, da se izognete nevarnosti.

- Jedilni pribor zložite v košarico za jedilni pribor, tako da bodo konice obrnjene navzdol, ali pa vodoravno v predal za jedilni pribor prav tako s konicami, obrnjenimi navzdol.
- Naprave z odprtimi vrati ne puščajte brez nadzora, da po nesreči ne stopite nanje.
- Pred vzdrževanjem izklopite napravo in iztaknite vtič iz vtičnice.
- Za čiščenje naprave ne uporabljajte visokotlačnega vodnega pršca in/ali pare.
- Če ima naprava na dnu prezračevalne odprtine, te ne smejo biti prekrите, npr. s preprogo.
- Napravo je treba priključiti na vodovodni sistem z novim priloženim kompletom cevi. Starih kompletov cevi ne smete ponovno uporabiti.

## 2. VARNOSTNA NAVODILA

### 2.1 Namestitvev



#### OPOZORILO!

To napravo lahko namesti le strokovno usposobljena oseba.

- Odstranite vso embalažo.
- Ne nameščajte ali uporabljajte poškodovane naprave.
- Zaradi varnosti naprave ne uporabljajte, dokler je ne namestite v vgradno konstrukcijo.
- Upoštevajte navodila za namestitvev, priložena napravi.
- Pri premikanju naprave bodite pazljivi, ker je težka. Vedno uporabljajte zaščitne rokavice in priloženo obutev.
- Naprave ne nameščajte ali uporabljajte na mestu, kjer lahko temperatura pade pod 0 °C.
- Napravo namestite na varno in primerno mesto, ki ustreza zahtevam za namestitvev.



[www.youtube.com/electrolux](http://www.youtube.com/electrolux)  
[www.youtube.com/aeg](http://www.youtube.com/aeg)

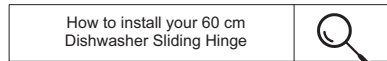

### 2.2 Električna povezava



#### OPOZORILO!

Nevarnost požara in električnega udara.

- Naprava mora biti ozemljena.
- Preverite, ali so parametri s ploščice za tehnične navedbe združljivi z električno napetostjo omrežja.
- Vedno uporabite pravilno nameščeno varnostno vtičnico.
- Ne uporabljajte razdelilnikov in podaljškov.
- Pazite, da ne poškodujete vtiča in kabla. Če je treba kabel zamenjati, mora to storiti osebe pooblaščenega servisnega centra.
- Vtič vtaknite v vtičnico šele ob koncu nameščanja. Poskrbite, da bo vtič dosegljiv tudi po namestitvi.



- Ne vlecite za električni priključni kabel, če želite izključiti napravo. Vedno povlecite za vtič.
- Ta naprava ima vtič s 13-ampersko varovalko. Če je treba zamenjati varovalko v vtiču, uporabite samo 13-ampersko varovalko ASTA (BS 1362) (samo VB in Irska).

## 2.3 Vodovodna napeljava

- Ne poškodujte cevi za vodo.
- Pred priključitvijo na nove cevi, cevi, ki že dolgo niso bile v uporabi, tam, kjer so bila izvedena popravila ali nameščene nove naprave (vodni števcji itd.), naj voda teče toliko časa, da bo čista in prozorna.
- Med in po prvi uporabi naprave se prepričajte, da ni prisotnih vidnih iztekanj vode.
- Cev za dovod vode ima varnostni ventil in oblogo z notranjim priključnim vodom.

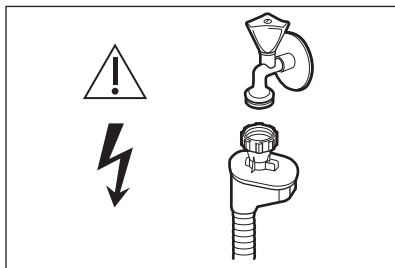

### **OPOZORILO!** Nevarna napetost.

- V primeru poškodbe cevi za dovod vode takoj zaprite pipo in iztaknite vtič iz omrežne vtičnice. Za zamenjavo cevi za dovod vode se obrnite na pooblaščen servisni center.

## 2.4 Uporaba

- V napravo, njeno bližino ali nanjo ne postavljajte vnetljivih izdelkov ali mokrih predmetov z vnetljivimi izdelki.
- Pomivalna sredstva so nevarna. Upošteвайте varnostna navodila z embalaže pomivalnega sredstva.
- Ne pijte vode iz naprave in se ne igrate z njo.
- Ne odstranite posode iz naprave, dokler se program ne zaključi. Nekaj

pomivalnega sredstva lahko ostane na posodi.

- Ne shranjujte predmetov na odprta vrata naprave in ne pritiskajte nanje.
- Iz naprave se lahko sprošča vroča para, če vrata odprete med delovanjem naprave.

## 2.5 Notranja osvetlitev



### **OPOZORILO!** Nevarnost poškodbe.

- O žarnicah v izdelku in nadomestnih žarnicah, ki se prodajajo ločeno: Te žarnice so zasnovane za ekstremne pogoje v gospodinjskih aparatih, kot so izjemne temperature, vibracije in vlažnosti, ali za sporočanje informacij o delovanju aparata. Niso namenjene za uporabo drugje in niso primerne za sobno razsvetlavo v gospodinjstvu
- Za menjavo notranje žarnice se obrnite na pooblaščen servisni center.

## 2.6 Storitve

- Za popravilo naprave se obrnite na pooblaščen servisni center. Uporabljajte samo originalne nadomestne dele.
- Samopopravila ali nestrokovna popravila lahko vplivajo na varnost, zaradi česar lahko preneha veljati garancija.
- Naslednji nadomestni deli bodo na voljo 7 let po tem, ko model ne bo več v prodaji: motor, cirkulacijska in odtočna črpalka, grelci in grelni elementi, vključno s toplotnimi črpalkami, cevjem in ustrezno opremo, vključno s cevmi, ventili, filtri in elementi za preprečevanje iztekanja vode, konstrukcijskimi in notranjimi deli, ki so povezani s sestavi vrat, tiskanim vezjem, elektronskimi prikazovalniki, tlačnimi stikali, termostati in tipali, programsko in strojno opremo, vključno s ponastavitveno programsko opremo. Nekateri od teh nadomestnih delov so na voljo samo usposobljenim servisierjem, vsi nadomestni deli pa niso primerni za vse modele.

- Naslednji nadomestni deli bodo na voljo 10 let po tem, ko model ne bo več v prodaji: tečaji in tesnila vrat, druga tesnila, brizgalne ročice, filtri na odtoku, notranji nosilci in plastični elementi, kot so košare in pokrovi.
- Napravo izključite iz napajanja.
- Odrežite električni priključni kabel in ga zavržite.
- Odstranite zapah in na ta način preprečite, da bi se otroci in živali zapli v napravo.

## 2.7 Odstranjevanje



### OPOZORILO!

Nevarnost poškodbe ali zadužitve.

## 3. OPIS IZDELKA



Spodnja grafika je le splošen pregled izdelkov. Za podrobnejše informacije glejte druga poglavja in/ali dokumente, ki so priloženi napravi.

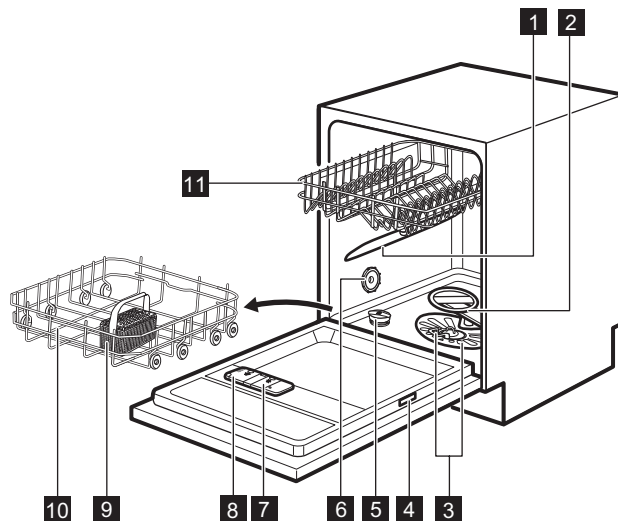

- |                                   |                                       |
|-----------------------------------|---------------------------------------|
| <b>1</b> Zgornja brizgalna ročica | <b>7</b> Predal sredstva za izpiranje |
| <b>2</b> Spodnja brizgalna ročica | <b>8</b> Predal za pomivalno sredstvo |
| <b>3</b> Filtri                   | <b>9</b> Košarica za jedilni pribor   |
| <b>4</b> Nazivna plošča           | <b>10</b> Spodnja košara              |
| <b>5</b> Posoda za sol            | <b>11</b> Zgornja košara              |
| <b>6</b> Oddušnik                 |                                       |

## 4. UPRAVLJALNA PLOŠČA

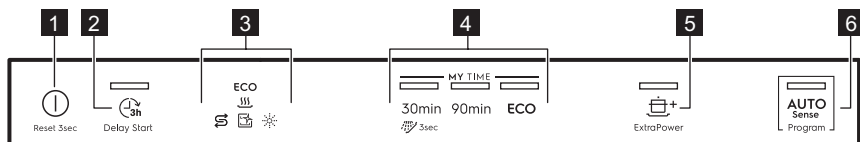

- |                                  |                           |
|----------------------------------|---------------------------|
| <b>1</b> Tipka za vklop/izklop   | <b>5</b> Tipka ExtraPower |
| <b>2</b> Tipka Delay Start       | <b>6</b> Tipka AUTO Sense |
| <b>3</b> Indikatorji             |                           |
| <b>4</b> Izbirna vrstica MY TIME |                           |

### 4.1 Indikatorji

Indikator	Opis
<b>ECO</b>	Programski indikator ECO. Predstavlja najbolj okolju prijazno izbiro programa za običajno umazano posodo. Oglejte si »Izbira programa«.
	Indikator sredstva za izpiranje. Sveti, ko je potrebno polnjenje predala sredstva za izpiranje. Oglejte si poglavje »Pred prvo uporabo«.
	Indikator za sol. Sveti, ko je potrebno polnjenje posode za sol. Oglejte si poglavje »Pred prvo uporabo«.
	Indikator funkcije Machine Care. Sveti, ko je potrebno čiščenje notranjosti naprave s programom Machine Care. Oglejte si »Vzdrževanje in čiščenje«.
	Indikator sušenja. Sveti ob izbiri programa s fazo sušenja. Utripa med sušenjem. Oglejte si »Izbira programa«.

## 5. IZBIRA PROGRAMA

### 5.1 MY TIME

Z izbirno vrstico MY TIME lahko izberete primeren cikel pomivanja na podlagi trajanja programa, od 30 minut do štirih ur.

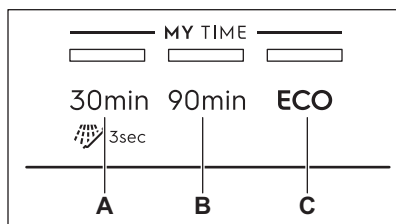

- A.**
  - **30min** je najkrajši program, primeren za pomivanje sveže in malo umazane posode.
  - **Predhodno izpiranje (15min)** je program za izpiranje ostankov hrane s posode. Preprečuje tvorbo neprijetnih vonjav v napravi. Pri tem programu ne uporabljajte pomivalnega sredstva.
- B.** **90min** je program, primeren za pomivanje in sušenje običajno umazane posode.
- C.** **ECO** je najdaljši program (**3h 47min**), ki omogoča najučinkovitejšo porabo energije in vode za običajno umazano porcelan in jedilni pribor.

To je standardni program za preizkuševalne inštitute. <sup>1)</sup>

## 5.2 ExtraPower

 ExtraPower izboljša rezultate pomivanja izbranega programa. Funkcija poviša temperaturo pomivanja in podaljša trajanje.

Funkcija ExtraPower je primerna za naslednje programe: 30min, 90min in ECO.

## 5.3 AUTO Sense

Program AUTO Sense samodejno prilagodi pomivanje vrsti posode.

Naprava zazna stopnjo umazanosti in količino posode v košarah. Prilagodi temperaturo in količino vode, kot tudi čas trajanja pomivanja.

## 5.4 Pregled programov

Program	Vrsta posode	Stopnja umazanosti	Faze programa
30min	<ul style="list-style-type: none"> <li>• Porcelan</li> <li>• Jedilni pribor</li> </ul>	<ul style="list-style-type: none"> <li>• Sveže</li> </ul>	<ul style="list-style-type: none"> <li>• Pomivanje pri 50 °C</li> <li>• Vmesno izpiranje</li> <li>• Končno izpiranje 45 °C</li> <li>• AirDry</li> </ul>
 Prethodno izpiranje	<ul style="list-style-type: none"> <li>• Vse vrste posode</li> </ul>	<ul style="list-style-type: none"> <li>• Vse stopnje umazanije</li> </ul>	<ul style="list-style-type: none"> <li>• Predpomivanje</li> </ul>
90min	<ul style="list-style-type: none"> <li>• Porcelan</li> <li>• Jedilni pribor</li> <li>• Lonci</li> <li>• Ponve</li> </ul>	<ul style="list-style-type: none"> <li>• Običajno</li> <li>• Rahlo prisušeni ostanki</li> </ul>	<ul style="list-style-type: none"> <li>• Pomivanje pri 60 °C</li> <li>• Vmesno izpiranje</li> <li>• Končno izpiranje 55 °C</li> <li>• Sušenje</li> <li>• AirDry</li> </ul>
ECO	<ul style="list-style-type: none"> <li>• Porcelan</li> <li>• Jedilni pribor</li> <li>• Lonci</li> <li>• Ponve</li> </ul>	<ul style="list-style-type: none"> <li>• Običajno</li> <li>• Rahlo prisušeni ostanki</li> </ul>	<ul style="list-style-type: none"> <li>• Predpomivanje</li> <li>• Pomivanje pri 50 °C</li> <li>• Vmesno izpiranje</li> <li>• Končno izpiranje 55 °C</li> <li>• Sušenje</li> <li>• AirDry</li> </ul>

<sup>1)</sup> Ta program se uporablja za ocenitev združljivosti z uredbo komisije Ecodesign (EU) 2019/2022.

Program	Vrsta posode	Stopnja umazanosti	Faze programa
AUTO Sense	<ul style="list-style-type: none"> <li>• Porcelan</li> <li>• Jedilni pribor</li> <li>• Lonci</li> <li>• Ponve</li> </ul>	Program se prilagodi vsem stopnjam umazanije.	<ul style="list-style-type: none"> <li>• Predpomivanje</li> <li>• Pomivanje 50 - 60 °C</li> <li>• Vmesno izpiranje</li> <li>• Končno izpiranje 60 °C</li> <li>• Sušenje</li> <li>• AirDry</li> </ul>
Machine Care	<ul style="list-style-type: none"> <li>• Prazen stroj</li> </ul>	Program počisti notranjost naprave.	<ul style="list-style-type: none"> <li>• Pomivanje pri 70 °C</li> <li>• Vmesno izpiranje</li> <li>• Končno izpiranje</li> <li>• AirDry</li> </ul>

## Vrednosti porabe

Program 1) 2)	Voda (l)	Energija (kWh)	Trajanje (min)
30min	9.2 - 11.2	0.556 - 0.68	30
Predhodno izpiranje	3.4 - 4.2	0.012 - 0.015	15
90min	9.6 - 11.7	0.886 - 1.083	90
ECO	9,9 <sup>3)</sup> / 9,9 <sup>4)</sup>	1,039 <sup>3)</sup> / 1.036 <sup>4)</sup>	227 <sup>3)</sup> / 227 <sup>4)</sup>
AUTO Sense	9 - 12.8	0.694 - 1.1223	120 - 170
Machine Care	8.8 - 10.7	0.46 - 0.562	60

1) Vrednosti so odvisne od tlaka in temperature vode, nihanja v električnem napajanju, možnosti, količine posod in stopnje umazanije.

2) Vrednosti drugih programov, kot ECO, so samo za vzorec.

3) Skladno z uredbo 1016/2010.

4) Skladno z uredbo 2019/2022.

## Informacije za preizkuševalne inštitute

Za prejemanje potrebnih informacij glede preizkusa učinkovitosti (npr. v skladu z EN60436 ) pošljite elektronsko pošto na:

[info.test@dishwasher-production.com](mailto:info.test@dishwasher-production.com)

Če želite, vključite številko izdelka (PNC) s ploščice za tehnične navedbe.

Za vsa druga vprašanja glede pomivalnega stroja si oglejte servisno knjigo, ki je priložena napravi.

## 6. NASTAVITVE

Napravo lahko konfigurirate s spremembo osnovnih nastavitvev v skladu s svojimi potrebami.

Številka	Nastavitve	Vrednosti	Opis <sup>1)</sup>
1	Trdota vode	Od ravni 1 do ravni 10 (privzeto: 5)	Stopnja sistema za mehčanje vode nastavite glede na trdoto vode v vašem kraju.
2	Opozorilo za prazen predal sredstva za izpiranje	Vklopljeno (privzeto) Izklopljeno	Vklopite ali izklopite indikator sredstva za izpiranje.
3	Zvok za konec	Vklopljeno Izklopljeno (privzeto)	Vklopite ali izklopite zvočni signal za konec programa.
4	Samodejno odpiranje vrat	Vklopljeno (privzeto) Izklopljeno	Vklopite ali izklopite funkcijo AirDry.
5	Zvok tipk	Vklopljeno (privzeto) Izklopljeno	Vklopite ali izklopite zvok tipk, ki se zasliši ob pritisku.

<sup>1)</sup> Za dodatne podrobnosti si oglejte informacije v tem poglavju.

Osnovne nastavitve lahko spremenite v nastavitvenem načinu.

Ko je naprava v nastavitvenem načinu, indikatorji na upravljalni plošči predstavljajo razpoložljive nastavitve. Za vsako nastavitvev utripa ustrezní indikator:

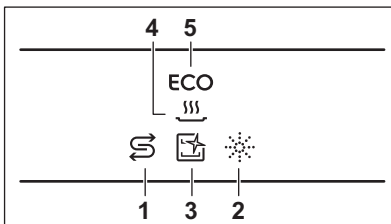

### 6.1 Sistem za mehčanje vode

Sistem za mehčanje vode odstrani iz vode minerale, ki negativno vplivajo na rezultate pomivanja in napravo.

Večja kot je vsebnost teh mineralov, trša je voda. Trdoto vode merimo v ekvivalentnih lestvicah.

Sistem za mehčanje vode morate nastaviti glede na trdoto vode v vašem vodovodu. Točne podatke o trdoti vode lahko dobite pri krajevem vodovodnem podjetju. Pomembno je nastaviti pravo stopnjo sistema za mehčanje vode, da zagotovite dobre rezultate pomivanja.

#### Trdota vode

Nemške stopinje (°dH)	Francoske stopinje (°fH)	mmol/l	Clarkove/angleške stopinje	Stopnja sistema za mehčanje vode
47 - 50	84 - 90	8.4 - 9.0	58 - 63	10

Nemške stopinje (°dH)	Francoske stopinje (°fH)	mmol/l	Clarkove/angleške stopinje	Stopnja sistema za mehčanje vode
43 - 46	76 - 83	7.6 - 8.3	53 - 57	9
37 - 42	65 - 75	6.5 - 7.5	46 - 52	8
29 - 36	51 - 64	5.1 - 6.4	36 - 45	7
23 - 28	40 - 50	4.0 - 5.0	28 - 35	6
19 - 22	33 - 39	3.3 - 3.9	23 - 27	5 1)
15 - 18	26 - 32	2.6 - 3.2	18 - 22	4
11 - 14	19 - 25	1.9 - 2.5	13 - 17	3
4 - 10	7 - 18	0.7 - 1.8	5 - 12	2
<4	<7	<0.7	< 5	1 2)

1) Tovarniška nastavitvev.

2) Na tej stopnji ne uporabljajte soli.

**Ne glede na vrsto uporabljenega pomivalnega sredstva nastavite ustrezno stopnjo trdote vode, da ostane indikator za sol vklopljen.**



Kombinirane tablete, ki vsebujejo sol, niso dovolj učinkovite za mehčanje trde vode.

### Postopek regeneracije

Za pravilno delovanje sistema za mehčanje vode je treba smolo naprave za mehčanje vode redno regenerirati. Ta postopek je samodejen in je del običajnega delovanja pomivalnega stroja.

Ko je od predhodnega postopka regeneracije porabljena predpisana količina vode (oglejte si vrednosti v razpredelnici), se med končnim izpiranjem in koncem programa začne nov postopek regeneracije.

Stopnja sistema za mehčanje vode	Količina vode (l)
1	250
2	100

Stopnja sistema za mehčanje vode	Količina vode (l)
3	62
4	47
5	25
6	17
7	10
8	5
9	3
10	3

V primeru visoke nastavitve sistema za mehčanje vode se lahko začne tudi sredi programa, pred izpiranjem (dvakrat med trajanjem programa). Začetek regeneracije ne vpliva na trajanje programa, razen če se začne na sredini programa ali ob koncu programa s kratko fazo sušenja. V teh primerih regeneracija podaljša skupno trajanje programa za dodatnih 5 minut.

Posledično se lahko izpiranje sistema za mehčanje vode, ki traja 5 minut, začne v istem ciklu ali na začetku naslednjega

programa. To dejanje poveča skupno porabo vode programa za dodatne 4 litre in skupno porabo energije programa za dodatni 2 Wh. Izpiranje sistema za mehčanje vode se konča s popolnim črpanjem.

Vsako izpiranje sistema za mehčanje vode (možnih več kot en v istem ciklu) lahko podaljša trajanje programa za dodatnih 5 minut, ko se vklopi kadarkoli na začetku ali na sredini programa.

**i** Vse vrednosti porabe, omenjene v tem odstavku, so določene v skladu s trenutno veljavnim standardom v laboratorijskih pogojih s trdoto vode 2,5 mmol/l glede na predpis 2019/2022 (sistem za mehčanje vode: stopnja 3). Tlak in temperatura vode, kot tudi nihanja v električnem napajanju, lahko spremenijo vrednosti.

## 6.2 Opozorilo za prazen predal sredstva za izpiranje

Sredstvo za izpiranje pomaga, da se posoda posuši brez lis in madežev. Samodejno se sprosti med fazo vročega izpiranja.

Ko je predal sredstva za izpiranje prazen, sveti indikator sredstva za izpiranje ter na ta način opozarja, da morate dodati sredstvo za izpiranje. Če so rezultati sušenja zadovoljivi samo pri uporabi kombiniranih tablet, lahko izklopite opozorilo za prazen predal sredstva za izpiranje. Vendar pa za najboljše sušenje vedno uporabite sredstvo za izpiranje.

Če uporabljate standardno pomivalno sredstvo ali kombinirane tablete brez sredstva za izpiranje, vklopite opozorilo, da bo indikator za polnjenje predala sredstva za izpiranje ostal vklopljen.

## 6.3 Zvok za konec

Vklopite lahko zvočni signal, ki se oglasi ob koncu programa.

**i** Zvočni signali se oglašijo tudi ob napaki v delovanju naprave. Teh zvočnih signalov ne morete izklopiti.

## 6.4 AirDry

AirDry izboljša rezultate pomivanja. Med fazo sušenja se vrata naprave samodejno odprejo in ostanejo priprta.

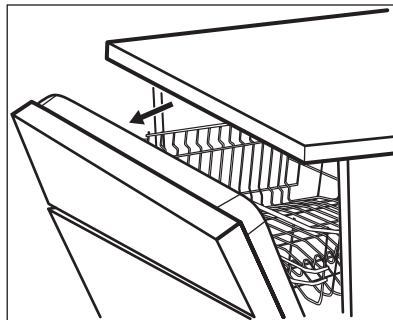

AirDry se samodejno vklopi pri vseh programih, razen pri Predhodno izpiranje.

Trajanje faze sušenja in čas odpiranja vrat se lahko razlikujeta glede na izbrani program in funkcije.



### POZOR!

Ne poskusite zapreti vrat naprave v dveh minutah po samodejnem odpiranju. To lahko povzroči poškodbe naprave.



### POZOR!

Če imajo otroci dostop do naprave, priporočamo izklop funkcije AirDry. Samodejno odpiranje vrat je lahko nevarno.

## 6.5 Zvok tipk

Ob pritisku tipk na upravljalni plošči se zasliši klik. Ta zvok lahko izklopite.





## 6.6 Nastavitveni način

### Odpiranje nastavitvenega načina

Nastavitveni način lahko odprete pred zagonom programa. Nastavitvenega načina ne morete odpreti med delovanjem programa.

Za odpiranje nastavitvenega načina sočasno pritisnite in približno tri sekunde držite **30min** in **ECO**.

- Lučka za **30h** in indikator **S** utripata.
- Svetijo indikatorji , ,  in **ECO**.
- Svetijo lučke izbirne vrstice **MY TIME**.

### Krmarjenje v nastavitvenem načinu

V nastavitvenem načinu lahko krmarite z izbirno vrstico **MY TIME**.

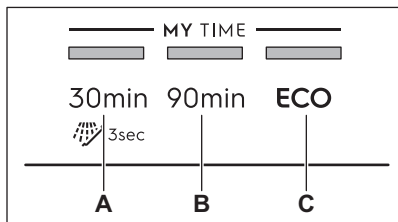

- A.** Tipka **Nazaj**  
**B.** Tipka **V REDU**  
**C.** Tipka **Naprej**

S tipkama **Nazaj** in **Naprej** preklapljate med osnovnimi nastavitvami in spreminjate njihovo vrednost.

S tipko **V REDU** odprete izbrano nastavev in potrdite spreminjanje vrednosti.

## 7. PRED PRVO UPORABO

1. **Trenutna stopnja sistema za mehčanje vode mora ustrezati trdoti vode. V nasprotnem primeru nastavite stopnjo sistema za mehčanje vode.**
2. Napolnite posodo za sol.
3. Napolnite predal sredstva za izpiranje.
4. Odprite pipo.
5. Zaženite program 30min, da odstranite morebitne ostanke postopka izdelave. Ne uporabljajte

## Sprememba nastavitve

Naprava mora biti v nastavitvenem načinu.

1. Pritisnite **Nazaj** ali **Naprej**, dokler ne utripa indikator zelene nastavitve.

Lučka za **30h** ponazarja vrednost trenutne nastavitve:

- Za nastavitve z dvema vrednostma (vklop in izklop) lučka sveti (= nastavev je vklopljena) ali ne sveti (= nastavev je izklopljena).
  - Za nastavitve z več vrednostmi (stopnjami) lučka utripa. Število utripov ponazarja vrednost trenutne nastavitve (npr. 5 utripov + premor + 5 utripov ... = stopnja 5).
2. Pritisnite **V REDU**, da odprete nastavev.
    - Sveti ustrezni indikator nastavitve.
    - Drugi indikatorji ne svetijo.
    - Lučka za **30h** ponazarja vrednost trenutne nastavitve.
  3. Pritisnite **Nazaj** ali **Naprej**, da spremenite vrednost.
  4. Pritisnite **V REDU**, da potrdite nastavev.
    - Nova nastavev je shranjena.
    - Naprava se vrne na izbiro nastavitve.
  5. Sočasno pritisnite in približno tri sekunde držite **30min** in **ECO** za izhod iz nastavitvenega načina. Naprava se vrne v način izbire programa. Shranjene nastavitve ostanejo veljavne, dokler jih ponovno ne spremenite.

pomivalnega sredstva in ne zlagajte posode v košari.

Po zagonu programa naprava ponovno polni sistem za mehčanje vode do pet minut. Faza pomivanja se začne šele, ko se ta postopek zaključi. Postopek se redno ponavlja.

## 7.1 Posoda za sol



### POZOR!

Uporabljajte samo grobo mleto sol, ki je namenjena uporabi v pomivalnem stroju. Fino mleto sol poveča nevarnost korozije.

Sol se uporablja za ponovno polnjenje sistema za mehčanje vode in zagotovitev dobrih rezultatov pomivanja pri vsakodnevni uporabi.

## Polnjenje posode za sol

1. Pokrov posode za sol obrnite v nasprotni smeri urnega kazalca, da odprete posodo.
2. V posodo za sol nalijte en liter vode (le prvič).
3. Posodo za sol napolnite z 1 kg soli (da bo polna).

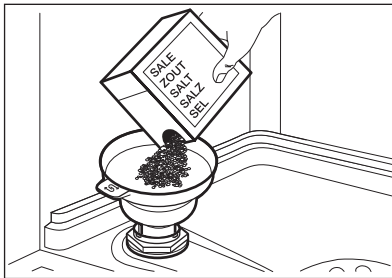

4. Previdno stresite lijak za ročaj, da v posodo spravite vsa zrnca.
5. Odstranite sol okoli odprtine posode za sol.

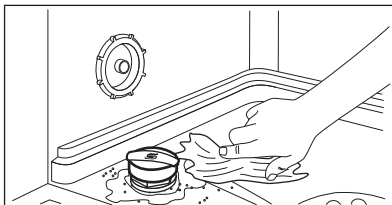

6. Pokrov obrnite v smeri urnega kazalca, da zaprete posodo za sol.



### POZOR!

Ko polnite posodo za sol, lahko iz nje izteka voda s soljo. Po polnjenju posode za sol takoj zaženite program, da preprečite korozijo.

## 7.2 Kako napolniti predal sredstva za izpiranje

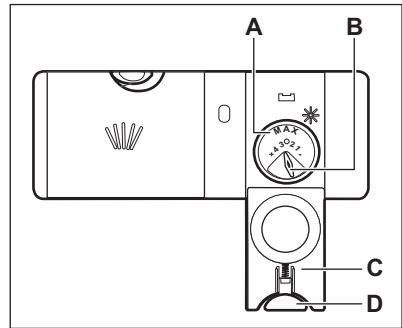

### POZOR!

Predal (A) se uporablja samo za sredstvo za izpiranje. Ne polnite ga z detergentom.



### POZOR!

Uporabljajte samo sredstvo za izpiranje, posebej prilagojeno pomivalnim strojem.

1. Pritisnite tipko za sprostitvev (D), da odprete pokrov (C).
2. V predal sredstva za izpiranje (A) vlijajte sredstvo za izpiranje, dokler tekočina ne pride do ravni »max«.
3. Razlito sredstvo za izpiranje obrišite z vpojno krpo, da preprečite pretirano penjenje.
4. Zaprite pokrov. Prepričajte se, da se je gumb za sproščanje zaklenil v položaj.



Za prilagoditev sproščene količine **(B)** obrnite gumb za izbiro programa, tako da bo med položajema 1 (najmanjša količina) in 6 (največja količina).

## 8. VSAKODNEVNA UPORABA

1. Odprite pipo.
2. Pritisnite in držite tipko , dokler se naprava ne vklopi.
3. Napolnite posodo za sol, če je prazna.
4. Napolnite predal sredstva za izpiranje, če je prazen.
5. Napolnite košare.
6. Dodajte pomivalno sredstvo.
7. Izberite in zaženite program.
8. Ko se program zaključi, zaprite pipo.

### 8.1 Uporaba detergenta

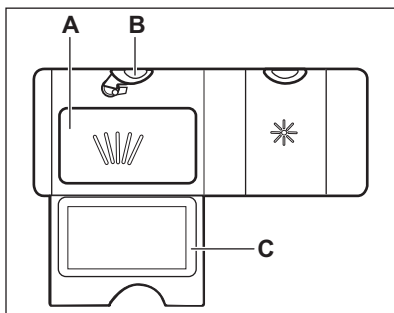

1. Pritisnite tipko za sprostitiv **(B)**, da odprete pokrov **(C)**.
2. Pomivalno sredstvo v prašku ali tabletah dajte v predelek **(A)**.
3. Če ima program predpranje, dajte majhno količino detergenta na notranji del vrat naprave.
4. Zaprite pokrov. Prepričajte se, da se je gumb za sproščanje zaklenil v položaj.



Za informacije o količini pomivalnega sredstva glejte navodila proizvajalca na embalaži izdelka. Običajno je za pomivanje normalno umazane posode dovolj 20–25 ml gelnega pomivalnega sredstva.





V predelek **(A)** lahko nalijete največ 30 ml pomivalnega sredstva v gelu.

### 8.2 Izbira in zagon programa z izbirno vrstico MY TIME

1. Pritisnite tipko za program, ki ga želite izbrati.  
Sveti ustrezna lučka tipke.
2. Po želji vklopite funkcijo ExtraPower.
3. Zaprite vrata naprave za začetek programa.



### 8.3 Izbira in zagon programa

#### Predhodno izpiranje

1. Če želite izbrati  Predhodno izpiranje, pritisnite in tri sekunde držite .
- Utripa ustrezna lučka tipke.
2. Zaprite vrata naprave za začetek programa.

### 8.4 Vključitev funkcije ExtraPower

1. Program izberite z izbirno vrstico MY TIME.
2. Pritisnite .
- Sveti ustrezna lučka tipke.

-  ExtraPower ni stalna funkcija in jo morate vklopiti pred vsakim zagonom programa.
-  Funkcije ExtraPower ni mogoče vklopiti ali izklopiti med izvajanjem programa.
-  Vklon funkcije ExtraPower poveča porabo vode in energije, kot tudi trajanje programa.

## 8.5 Vklon programa AUTO Sense

1. Pritisnite . Sveti ustrezna lučka tipke.

-  MY TIME in ExtraPower ne morete uporabljati s tem programom.

2. Zaprite vrata naprave za začetek programa. Naprava zazna vrsto posode in prilagodi primeren cikel pomivanja in trajanje.

## 8.6 Zamik vklopa programa

Vklon izbranega programa lahko zamaknete za tri ure.

1. Izberite program.
2. Pritisnite . Sveti ustrezna lučka tipke.
3. Zaprite vrata naprave za začetek odštevanja. Med odštevanjem ne morete spreminjati izbire programa.

Po koncu odštevanja se program zažene.

## 8.7 Preklic zamika vklopa med odštevanjem

Pritisnite in približno tri sekunde držite



Naprava se vrne v način izbire programa.

-  Če prekličete zamik vklopa, morate ponovno izbrati program.

## 8.8 Preklic delujočega programa

Pritisnite in približno tri sekunde držite



Naprava se vrne v način izbire programa.

-  Pred začetkom novega programa se prepričajte, da je pomivalno sredstvo v predalu za pomivalno sredstvo.

## 8.9 Odpiranje vrat med delovanjem naprave

Če odprete vrata med izvajanjem programa, naprava preneha delovati. To lahko vpliva na porabo energije in trajanje programa. Ko vrata zaprete, naprava nadaljuje z delovanjem od trenutka prekinitve.

-  Če so med fazo sušenja vrata odprta več kot 30 sekund, se delujoči program konča. To se ne zgodi, če se vrata odprejo s funkcijo AirDry.

## 8.10 Funkcija Auto Off

Ta funkcija varčuje z energijo, saj izklopi napravo, ko ta ne deluje.

Funkcija se začne samodejno izvajati:

- Ob koncu programa.
- Po petih minutah, če se program ne zažene.

## 8.11 Konec programa

Ob koncu programa funkcija Auto Off samodejno izklopi napravo.

Vsi gumbi so nedejavni, razen gumba za vklop/izklop.

## 9. NAMIGI IN NASVETI

### 9.1 Splošno

Upoštevajte naslednje nasvete za najboljše rezultate pomivanja in sušenja pri vsakodnevni uporabi in pomoč pri varovanju okolja.

- Če posodo pomivate v pomivalnem stroju, kot je navedeno v navodilih za uporabo, je poraba vode in energije običajno manjša kot pri pomivanju na roke.
- Pomivalni stroj povsem napolnite, da prihranite vodo in energijo. Za najboljše rezultate pomivanja predmete razporedite po košarah tako, kot je navedeno v navodilih za uporabo; košar ne napolnite preveč.
- Posode ne izpirajte predhodno ročno. Na ta način se poveča poraba vode in energije. Po potrebi izberite program s fazo predpomivanja.
- Večje ostanke hrane odstranite s posode ter izpraznite skodelice in kozarce, preden jih zložite v napravo.
- Namočite ali nekoliko zdrgnite posodo, na kateri je močno prižgana hrana, preden jo zložite za pomivanje v napravo.
- Predmeti v košari se ne smejo dotikati ali prekrivati drug drugega. Samo v tem primeru lahko voda povsem pride do posode in jo pomije.
- Pomivalno sredstvo, sredstvo za izpiranje in sol lahko uporabljate ločeno ali pa uporabite kombinirane tablete (npr. »Vse v enem«). Sledite navodilom na embalaži.
- Izberite program glede na vrsto posode in stopnjo umazanosti. ECO omogoča najvarčnejšo porabo vode in energije.
- Za preprečitev kopičenja vodnega kamna v napravi:
  - Napolnite posodo za sol, ko je potrebno.
  - Uporabite priporočeno količino pomivalnega sredstva in sredstva za izpiranje.
  - Trenutna stopnja sistema za mehčanje vode mora ustrezati trdoti vode.

- Upoštevajte navodila v poglavju »Vzdrževanje in čiščenje«.

### 9.2 Uporaba soli, sredstva za izpiranje in pomivalnega sredstva

- Uporabljajte le sol, sredstvo za izpiranje in pomivalno sredstvo za pomivalni stroj. Drugi izdelki lahko poškodujejo napravo.
- Na območjih s trdo in zelo trdo vodo priporočamo ločeno uporabo pomivalnega sredstva (prašek, gel, tablete brez dodatnih funkcij), sredstva za izpiranje in soli za najboljše rezultate pomivanja in sušenja.
- Tablete se pri kratkih programih ne raztopijo v celoti. Da bi preprečili ostanke pomivalnega sredstva na namiznem priboru, priporočamo, da tablete uporabljate pri dolgih programih.
- Vedno uporabite pravo količino pomivalnega sredstva. Zaradi nezadostne količine pomivalnega sredstva so lahko rezultati pomivanja slabi, na predmetih pa se pojavijo obloge ali madeži zaradi trde vode. Če uporabljate preveč pomivalnega sredstva skupaj z mehko ali bolj mehko vodo, lahko na posodi ostanejo ostanke pomivalnega sredstva. Prilagodite količino pomivalnega sredstva glede na trdoto vode. Oglejte si navodila na embalaži pomivalnega sredstva.
- Vedno uporabite pravo količino sredstva za izpiranje. Nezadostna količina sredstva za izpiranje poslabša rezultate sušenja. Zaradi uporabe prevelike količine pomivalnega sredstva lahko na posodi nastane modrikast sloj.
- Preverite, ali je stopnja sistema za mehčanje vode prava. Če je stopnja previsoka, lahko zaradi večje količine soli v vodi na priboru nastane rja.

### 9.3 Kaj storiti v primeru, da želite prenehati uporabljati kombinirane tablete

Pred začetkom ločene uporabe pomivalnega sredstva, soli in sredstva za izpiranje upoštevajte naslednje korake:

1. Nastavite najvišjo stopnjo sistema za mehčanje vode.
2. Preverite, ali sta posoda za sol in predal sredstva za izpiranje polna.
3. Zaženite program 30min. Ne dodajajte pomivalnega sredstva in ne zlagajte posode v košari.
4. Ko se program zaključi, sistem za mehčanje vode prilagodite trdoti vode v vašem kraju.
5. Prilagodite sproščeno količino sredstva za izpiranje.

### 9.4 Pred vklopom programa

Pred zagonom izbranega programa poskrbite za naslednje:

- Da so filtri čisti in pravilno nameščeni.
- Da je pokrov posode za sol povsem pravit.
- Da brizgalni ročiči nista zamašeni.
- Da je dovolj soli in sredstva za izpiranje (razen če uporabljate kombinirane tablete).
- Da so predmeti v košarah pravilno zloženi.
- Da je program primeren za zloženo posodo in stopnjo umazanosti.
- Da je uporabljena prava količina pomivalnega sredstva.

### 9.5 Polnjenje košar

- Vedno izkoristite celoten prostor v košarah.

- Napravo uporabljajte samo za pomivanje predmetov, ki so primerni za pomivanje v pomivalnem stroju.
- V napravi ne pomivajte predmetov iz lesa, roževine, aluminija, kositra in bakra, ker lahko počijo, se ukrivijo, razbarvajo ali se na njih naredijo vdolbinice.
- V napravi ne pomivajte predmetov, ki lahko vpijejo vodo (gobe, gospodinjske krpe).
- Votle predmete (npr. skodelice, kozarce in ponve) postavite z odprtino navzdol.
- Kozarci se ne smejo medsebojno dotikati.
- Lahke predmete zložite v zgornjo košaro. Poskrbite, da se predmeti ne bodo premikali.
- Jedilni pribor in majhne predmete vstavite v košarico za jedilni pribor.
- Pred vklopom programa se prepričajte, da se obe brizgalni ročiči lahko neovirano vrtita.

### 9.6 Praznjenje košar

1. Pustite, da se posoda ohladi, preden jo vzamete iz pomivalnega stroja. Vroča posoda se hitro poškoduje.
2. Najprej izpraznite spodnjo in potem zgornjo košaro.



Po koncu programa lahko voda še vedno ostane na notranjih površinah naprave.

## 10. VZDRŽEVANJE IN ČIŠČENJE



### OPOZORILO!

Pred vsakim vzdrževanjem razen zagonom programa Machine Care izklopite napravo in iztaknite vtič iz vtičnice.



Umazani filtri in zamašene brizgalne ročice negativno vplivajo na rezultate pomivanja. Redno jih preverjajte in po potrebi očistite.

## 10.1 Machine Care



Machine Care je program, zasnovan za čiščenje notranjosti naprave z najboljšimi rezultati. Odstranjuje vodni kamen in preprečuje kopičenje maščob.

Ko naprava zazna potrebo po čiščenju, sveti indikator . Zaženite program Machine Care, da očistite notranjost naprave.

### Vklplog programa Machine Care



Pred zagonom programa Machine Care očistite filtre in brizgalne ročice.

1. Uporabite sredstvo za odstranjevanje vodnega kamna ali čistilno sredstvo, posebej prilagojeno pomivalnim strojem. Sledite navodilom na embalaži. V košari ne zlagajte posode.
2. Sočasno pritisnite in tri sekunde držite  in .

Utripata indikatorja  in .

3. Zaprite vrata naprave za začetek programa.

Ko se program zaključi, indikator  ugasne.

## 10.2 Čiščenje notranjosti

- Z mehko vlažno krpo previdno očistite napravo, vključno z gumijastim tesnilom vrat.
- Ne uporabljajte grobih izdelkov, grobih gobic, ostrih pripomočkov, močnih kemikalij, čistil ali topil.
- Da bi ohranili najboljšo učinkovitost svoje naprave, vsaj enkrat na dva meseca uporabite čistilno sredstvo, posebej namenjeno pomivalnim strojem. Natančno upoštevajte navodila z embalaže izdelka.
- Za najboljše rezultate pomivanja zaženite program Machine Care.

## 10.3 Odstranjevanje tujkov

Po vsaki uporabi pomivalnega stroja preglejte filtre in korito. Tujki (npr. koščki stekla, plastika, kosti ali zobotrepci itd.) poslabšajo učinkovitost pomivanja in

lahko povzročijo poškodbe odtočne črpalke.

1. Razstavite sistem filtrov, kot je opisano v tem poglavju.
2. Z roko odstranite vse tujke.



### POZOR!

Če tujkov ne morete odstraniti, se obrnite na pooblaščen servisni center.

3. Ponovno sestavite sistem filtrov, kot je opisano v tem poglavju.

## 10.4 Čiščenje zunanij površin

- Napravo očistite z vlažno mehko krpo.
- Uporabljajte samo nevtralna čistilna sredstva.
- Za čiščenje ne uporabljajte abrazivnih čistil, grobih gobic ali topil.

## 10.5 Čiščenje filtrov

Filterni sistem je sestavljen iz treh delov.

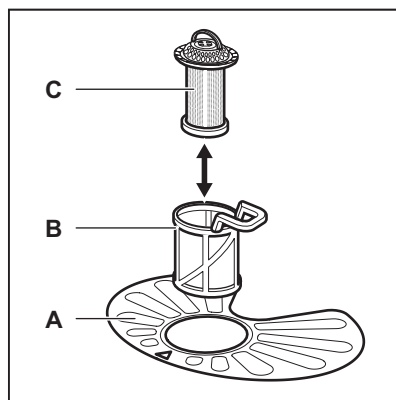

1. Filter (B) obrnite v nasprotni smeri urnega kazalca in ga odstranite.

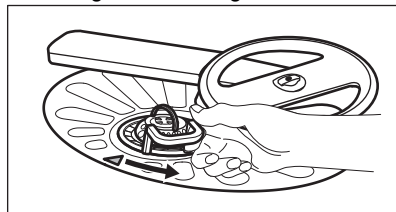

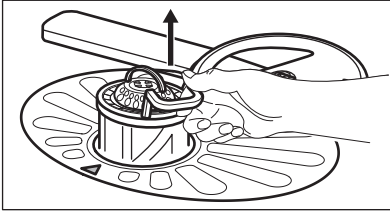

2. Odstranite filter (C) iz filtra (B).
3. Odstranite ploščati filter (A).

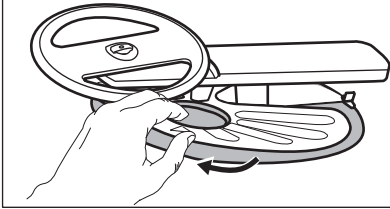

4. Operite filtre.

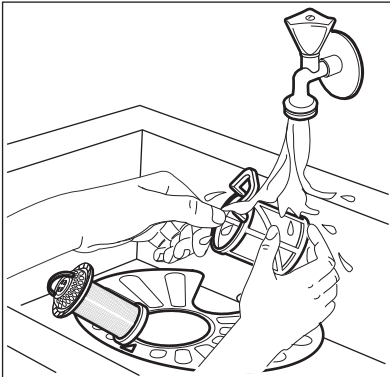

5. Prepričajte se, da v odvodni odprtini ali okrog nje ni ostankov hrane ali umazanije.
6. Namestite nazaj ploščati filter (A). Poskrbite, da bo pravilno nameščen pod dve vodili.

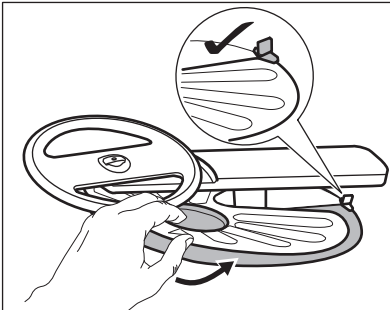

7. Ponovno sestavite filtra (B) in (C).

8. Filter (B) vstavite nazaj v ploščati filter (A). Obračajte ga v smeri urnega kazalca, dokler se ne zaskoči.

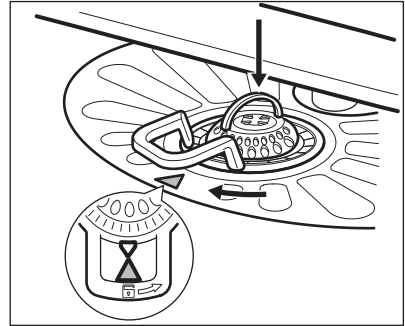

### POZOR!

Napačen položaj filtrov lahko povzroči slabe rezultate pomivanja in poškodbo naprave.

## 10.6 Čiščenje spodnje brizgalne ročice

Priporočamo redno čiščenje spodnje brizgalne ročice, da umazanija ne zamaši luknjic.

Zamašene luknjice lahko pripeljejo do nezadovoljivih rezultatov pomivanja.

1. Če želite odstraniti spodnjo brizgalno ročico, jo povlecite navzgor.

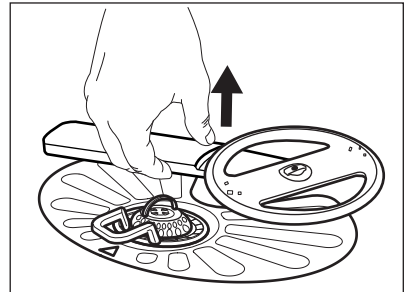

2. Brizgalno ročico operite pod tekočo vodo. S tankim koničastim predmetom, npr. zobotrebcecm, iz luknjic odstranite delce umazanije.



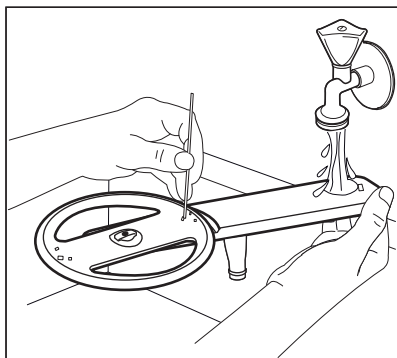

3. Če želite ponovno namestiti brizgalno ročico, jo pritisnite navzdol.

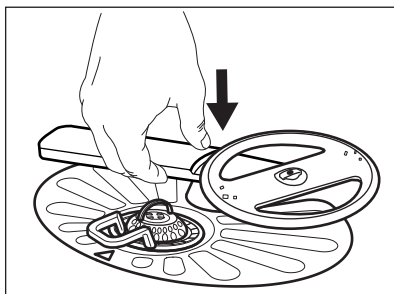

## 11. ODPRAVLJANJE NAPAK



### OPOZORILO!

Neppravilno popravilo naprave lahko predstavlja nevarnost za varnost uporabnika. Vsa popravila mora izvesti strokovno usposobljena oseba.

Za informacije o morebitnih težavah si oglejte spodnjo razpredelnico.

Pri nekaterih težavah lučke, ki so povezane z izbirno vrstico MY TIME, utripajo v presledkih ter na ta način ponazarjajo nepravilno delovanje in opozorilno kodo.

**Večino težav, ki se lahko pojavijo, je mogoče rešiti brez pomoči pooblaščenega servisnega centra.**

Problem in opozorilna koda	Možen vzrok/rešitev
Naprave ni mogoče vklopiti.	<ul style="list-style-type: none"> <li>• Poskrbite, da je vtič vključen v omrežno vtičnico.</li> <li>• Poskrbite, da nobena varovalka v omarici z varovalkami ni poškodovana.</li> </ul>
Program se ne zažene.	<ul style="list-style-type: none"> <li>• Poskrbite, da bodo vrata naprave zaprta.</li> <li>• Če je nastavljen zamik vklopa, nastavitev preključite ali počakajte, da se odštevanje konča.</li> <li>• Naprava ponovno napolni sistem za mehčanje vode. Postopek traja približno 5 minut.</li> </ul>
Naprava se ne napolni z vodo. <ul style="list-style-type: none"> <li>• Lučke izbirne vrstice MY TIME utripnejo enkrat v presledkih.</li> <li>• V presledkih se oglašajo zvočni signal.</li> </ul>	<ul style="list-style-type: none"> <li>• Preverite, ali je pipa odprta.</li> <li>• Prepričajte se, da tlak v vodovodnem omrežju ni prenizek. Za te podatke se obrnite na lokalno komunalno podjetje.</li> <li>• Prepričajte se, da pipa ni zamašena.</li> <li>• Prepričajte se, da filter cevi za dovod vode ni zamašen.</li> <li>• Prepričajte se, da cev za dovod vode ni prepognjena ali ukrivljena.</li> </ul>

Problem in opozorilna koda	Možen vzrok/rešitev
<p>Naprava ne izčrpa vode.</p> <ul style="list-style-type: none"> <li>• Lučke izbirne vrstice MY TIME utripnejo dvakrat v presledkih.</li> <li>• V presledkih se oglašča zvočni signal.</li> </ul>	<ul style="list-style-type: none"> <li>• Prepričajte se, da sifon umivalnika ni zamašen.</li> <li>• Prepričajte se, da notranji filtrirni sistem ni zamašen.</li> <li>• Prepričajte se, da cev za odvod vode ni prepognjena ali ukrivljena.</li> </ul>
<p>Vklopljen je zaščitni sistem za zaporo vode.</p> <ul style="list-style-type: none"> <li>• Lučke izbirne vrstice MY TIME utripnejo trikrat v presledkih.</li> <li>• V presledkih se oglašča zvočni signal.</li> </ul>	<ul style="list-style-type: none"> <li>• Zaprite vodo za pipo.</li> <li>• Naprava mora biti nameščena pravilno.</li> <li>• Poskrbite, da bosta košari nameščeni, kot je navedeno v navodilih za uporabo.</li> </ul>
<p>Nepravilno delovanje tipala za zaznavanje ravni vode.</p> <ul style="list-style-type: none"> <li>• Lučke izbirne vrstice MY TIME utripnejo štirikrat v presledkih.</li> <li>• V presledkih se oglašča zvočni signal.</li> </ul>	<ul style="list-style-type: none"> <li>• Prepričajte se, da so filtri čisti.</li> <li>• Napravo izklopite in spet vklopite.</li> </ul>
<p>Nepravilno delovanje črpalke za pomivanje ali odtočne črpalke.</p> <ul style="list-style-type: none"> <li>• Lučke izbirne vrstice MY TIME utripnejo petkrat v presledkih.</li> <li>• V presledkih se oglašča zvočni signal.</li> </ul>	<ul style="list-style-type: none"> <li>• Napravo izklopite in spet vklopite.</li> </ul>
<p>Temperatura vode v napravi je previsoka ali pa je prišlo do nepravilnega delovanja tipala za temperaturo.</p> <ul style="list-style-type: none"> <li>• Lučke izbirne vrstice MY TIME utripnejo šestkrat v presledkih.</li> <li>• V presledkih se oglašča zvočni signal.</li> </ul>	<ul style="list-style-type: none"> <li>• Poskrbite, da temperatura dovodne vode ne preseže 60 °C.</li> <li>• Napravo izklopite in spet vklopite.</li> </ul>
<p>Tehnična napaka v delovanju naprave.</p> <ul style="list-style-type: none"> <li>• Lučke izbirne vrstice MY TIME utripnejo dvajsetkrat v presledkih.</li> <li>• V presledkih se oglašča zvočni signal.</li> </ul>	<ul style="list-style-type: none"> <li>• Napravo izklopite in spet vklopite.</li> </ul>

Problem in opozorilna koda	Možen vzrok/rešitev
Raven vode v napravi je previsoka. <ul style="list-style-type: none"> <li>• Lučke izbirne vrstice MY TIME utripnejo petnajstkrat v presledkih.</li> <li>• V presledkih se oglašča zvočni signal.</li> </ul>	<ul style="list-style-type: none"> <li>• Napravo izklopite in spet vklopite.</li> <li>• Prepričajte se, da so filtri čisti.</li> <li>• Cev za odvod vode mora biti nameščena na pravi višini nad tlemi. Oglejte si navodila za namestitvev.</li> </ul>
Naprava se med delovanjem večkrat izklopi in vklopi.	<ul style="list-style-type: none"> <li>• To je običajno. Zagotavlja optimalne rezultate pomivanja in prihranek energije.</li> </ul>
Program traja predolgo.	<ul style="list-style-type: none"> <li>• Če je nastavljen zamik vklopa, nastavitev preključite ali počakajte, da se odštevanje konča.</li> <li>• Z vklopom funkcije ExtraPower se podaljša trajanje programa.</li> </ul>
Pri vratih naprave prihaja do manjšega iztekanja.	<ul style="list-style-type: none"> <li>• Naprava ni uravnana. Odvijte ali privijte nastavljive noge (če obstajajo).</li> <li>• Vrata naprave niso naravnana sredinsko glede na kad. Nastavite zadnjo nogo (če obstaja).</li> </ul>
Vrata naprave se težko zaprejo.	<ul style="list-style-type: none"> <li>• Naprava ni uravnana. Odvijte ali privijte nastavljive noge (če obstajajo).</li> <li>• Deli namiznega pribora gledajo iz košar.</li> </ul>
Vrata naprave se odprejo med programom pomivanja.	<ul style="list-style-type: none"> <li>• Funkcija AirDry je aktivirana. Zdaj lahko izklopite funkcijo. Oglejte si »<b>Osnovne nastavitve</b>«.</li> </ul>
Iz naprave prihaja ropotajoč ali razbijajoč zvok.	<ul style="list-style-type: none"> <li>• Namizni pribor ni pravilno zložen v košarah. Oglejte si list z navodili za polnjenje košar.</li> <li>• Poskrbite, da se bosta brizgalni ročici lahko neovirano vrteli.</li> </ul>
Naprava sproži odklopnik.	<ul style="list-style-type: none"> <li>• Tok ni dovolj močan, da bi hkrati oskrboval vse naprave v uporabi. Preverite tok v vtičnici in zmogljivost merilne naprave ali pa izklopite eno od naprav v uporabi.</li> <li>• Notranja elektronska okvara naprave. Obrnite se na pooblaščen servisni center.</li> </ul>

Potem ko preverite napravo, jo izklopite in znova vklopite. Če se težava ponovi, se obrnite na pooblaščen servisni center.

Za kode alarmov, ki niso opisane v preglednici, se obrnite na pooblaščen servisni center.



### OPOZORILO!

Uporabe naprave ne priporočamo, dokler težava ni povsem odpravljena. Izključite napravo in je ne priključujte ponovno, dokler niste prepričani, da deluje pravilno.

## 11.1 Rezultati pranja in sušenja niso zadovoljivi

Težava	Možen vzrok/rešitev
Slabi rezultati pomivanja.	<ul style="list-style-type: none"> <li>• Glejte razdelek »Dnevna uporaba«, »<b>Namigi in nasveti</b>« in list z navodili za polnjenje košar.</li> <li>• Uporabite intenzivnejši program pomivanja.</li> <li>• Vključite funkcijo ExtraPower, da izboljšate rezultate pomivanja izbranega programa.</li> <li>• Očistite brizgalne šobe in filter. Glejte razdelek »<b>Skrb in čiščenje</b>«.</li> </ul>
Slabi rezultati sušenja.	<ul style="list-style-type: none"> <li>• Namizni pribor ste predolgo pustili v zaprti napravi. Vključite AirDry, da nastavite samodejno odpiranje vrat in izboljšate učinkovitost sušenja.</li> <li>• Ni sredstva za izpiranje ali pa je odmerek le-tega premajhen. Napolnite predal sredstva za izpiranje ali nastavite stopnjo doziranja sredstva za izpiranje na višjo.</li> <li>• Vzrok je lahko kakovost sredstva za izpiranje.</li> <li>• Priporočamo, da vedno uporabite sredstvo za izpiranje, celo v kombinaciji s kombiniranimi tabletami.</li> <li>• Plastične predmete boste morali morda obrisati s krpo.</li> <li>• Program nima faze sušenja. Glejte razdelek »<b>Pre-gled programov</b>«.</li> </ul>
Na kozarcih in posodi nastanejo belkaste lise ali modrikast slaj.	<ul style="list-style-type: none"> <li>• Preveč sproščenega sredstva za izpiranje. Stopnjo doziranja sredstva za izpiranje nastavite na nižjo.</li> <li>• Pomivalnega sredstva je preveč.</li> </ul>
Na kozarcih in posodi so madeži in posušene vodne kapljice.	<ul style="list-style-type: none"> <li>• Sprostila se ni zadostna količina sredstva za izpiranje. Stopnjo doziranja sredstva za izpiranje nastavite na višjo.</li> <li>• Vzrok je lahko kakovost sredstva za izpiranje.</li> </ul>
Notranjost naprave je mokra.	<ul style="list-style-type: none"> <li>• To ni okvara naprave. Na stenah naprave kondenzira vlažen zrak.</li> </ul>
Nenavadno penjenje med pomivanjem.	<ul style="list-style-type: none"> <li>• Uporabljajte pomivalno sredstvo, posebej prilagojeno pomivalnim strojem.</li> <li>• Uporabljajte pomivalno sredstvo drugega proizvajalca.</li> <li>• Ne uporabljajte predhodnega izpiranja pod tekočo vodo, preden posodo namestite v napravo.</li> </ul>
Na priboru so sledi rje.	<ul style="list-style-type: none"> <li>• V vodi za pomivanje je preveč soli. Glejte razdelek »<b>Sistem za mehčanje vode</b>«.</li> <li>• Srebrni jedilni pribor in pribor iz nerjavnega jekla ste zložili skupaj. Srebrnih predmetov in predmetov iz nerjavnega jekla ne zlagajte tesno skupaj.</li> </ul>

Težava	Možen vzrok/rešitev
Ob koncu programa so v predalu za pomivalno sredstvo prisotni ostanki pomivalnega sredstva.	<ul style="list-style-type: none"> <li>• Tableta je obtičala v predalu in je zato voda ni povsem izprala.</li> <li>• Voda ne more izprati pomivalnega sredstva iz predala. Prepričajte se, da brizgalne ročice niso blokirane ali zamašene.</li> <li>• Poskrbite, da predmeti v košarah ne bodo preprečili pokrovu predala za pomivalno sredstvo, da bi se odprli.</li> </ul>
Neprijetne vonjave v napravi.	<ul style="list-style-type: none"> <li>• Glejte razdelek <b>»Čiščenje notranjih površin«</b>.</li> <li>• Zaženite program Machine Care s sredstvom za odstranjevanje vodnega kamna ali čistilnim sredstvom, posebej namenjenim pomivalnim strojem.</li> </ul>
Sledi vodnega kamna na namiznem priboru, v kadi in na notranji strani vrat.	<ul style="list-style-type: none"> <li>• Raven soli je nizka, preverite indikator za sol.</li> <li>• Pokrovček vsebnika za sol je zrahljan.</li> <li>• Voda iz pipe je trda. Glejte razdelek <b>»Sistem za mehčanje vode«</b>.</li> <li>• Uporabite sol in nastavite regeneracijo sistema za mehčanje vode, tudi če uporabljate kombinirane tablete. Glejte razdelek <b>»Sistem za mehčanje vode«</b>.</li> <li>• Zaženite program Machine Care s sredstvom za odstranjevanje vodnega kamna, posebej namenjenim pomivalnim strojem.</li> <li>• Če so ostanki vodnega kamna še vedno prisotni, napravo očistite s čistili, ki so še posebej primerna za ta namen.</li> <li>• Poskusite z drugim pomivalnim sredstvom.</li> <li>• Obrnite se na proizvajalca pomivalnega sredstva.</li> </ul>
Moten, obledel ali okrušen namizni pribor.	<ul style="list-style-type: none"> <li>• Poskrbite, da boste v pomivalnem stroju pomivali samo predmete, primerne za pomivanje v pomivalnem stroju.</li> <li>• Košare polnite in praznite previdno. Oglejte si list z navodili za polnjenje košar.</li> <li>• Občutljive predmete zložite v zgornjo košaro.</li> </ul>



Glejte razdelek **»Pred prvo uporabo«**, **»Dnevna uporaba«** ali **»Namigi in nasveti«** za druge možne vzroke.

## 12. TEHNIČNI PODATKI

Mere	Širina/višina/globina (mm)	596 / 818 - 898 / 550
Električne povezave <sup>1)</sup>	Napetost (V)	220 - 240
	Frekvenca (Hz)	50

Tlak v vodovodu	Min./maks. barov (MPa)	0.5 (0.05) / 8 (0.8)
Dovod vode	Mrzla ali vroča voda <b>2)</b>	maks. 60°C
Zmogljivost	Št. pogrinjkov	13
Poraba energije <b>3)</b>	Stanje pripravljenosti (W)	5.0
	Izklopljeni način (W)	0.50

**1)** Za druge vrednosti glejte tipsko ploščico.

**2)** Če se vroča voda ogreva s pomočjo nadomestnih virov energije (npr. sončnih plošč), uporabite priključitev na vročo vodo, da zmanjšate porabo energije.

**3)** Skladno z uredbo 1059/2010.

## 12.1 Povezava do podatkovne baze EU EPREL

Koda QR na energijski nalepki z naprave zagotavlja spletno povezavo do registracije te naprave v podatkovni bazi EU EPREL. Energijsko nalepko hranite za referenco skupaj z navodili za uporabo in vsemi drugimi dokumenti, ki so priloženi tej napravi.

Informacije o delovanju izdelka lahko najdete v podatkovni bazi EU EPREL s

pomočjo povezave <https://eprel.ec.europa.eu> ter imena modela in številke izdelka, ki ju lahko najdete na ploščici za tehnične navedbe naprave. Oglejte si poglavje »Opis izdelka«.

Za podrobnejše informacije o energijski nalepki obiščite [www.theenergylabel.eu](http://www.theenergylabel.eu).

## 13. SKRB ZA OKOLJE

Reciklirajte materiale, ki jih označuje simbol . Embalažo odložite v ustrezne zabojnike za reciklažo. Pomagajte zaščititi okolje in zdravje ljudi ter reciklirati odpadke električnih in elektronskih naprav. Naprav, označenih

s simbolom , ne odstranjujte z gospodinjstvi odpadki. Izdelek vrnite na krajevno zbirališče za recikliranje ali se obrnite na občinski urad.







[www.electrolux.com/shop](http://www.electrolux.com/shop)



156950980-A-342020



Ovaj dokument je originalno proizveden i objavljen od strane proizvođača, brenda Electrolux, i preuzet je sa njihove zvanične stranice. S obzirom na ovu činjenicu, Tehnoteka ističe da ne preuzima odgovornost za tačnost, celovitost ili pouzdanost informacija, podataka, mišljenja, saveta ili izjava sadržanih u ovom dokumentu.

Napominjemo da Tehnoteka nema ovlašćenje da izvrši bilo kakve izmene ili dopune na ovom dokumentu, stoga nismo odgovorni za eventualne greške, propuste ili netačnosti koje se mogu naći unutar njega. Tehnoteka ne odgovara za štetu nanесenu korisnicima pri upotrebi netačnih podataka. Ukoliko imate dodatna pitanja o proizvodu, ljubazno vas molimo da kontaktirate direktno proizvođača kako biste dobili sve detaljne informacije.

Za najnovije informacije o ceni, dostupnim akcijama i tehničkim karakteristikama proizvoda koji se pominje u ovom dokumentu, molimo posetite našu stranicu klikom na sledeći link:

<https://tehnoteka.rs/p/electrolux-ugradna-masina-za-pranje-sudova-ees27100l-akcija-cena/>