

Uputstvo za upotrebu

ELECTROLUX ugradna mašina za pranje sudova
EEA17110L

 **Electrolux**



Tehnoteka je online destinacija za upoređivanje cena i karakteristika bele tehnike, potrošačke elektronike i IT uređaja kod trgovinskih lanaca i internet prodavnica u Srbiji. Naša stranica vam omogućava da istražite najnovije informacije, detaljne karakteristike i konkurentne cene proizvoda.

Posetite nas i uživajte u ekskluzivnom iskustvu pametne kupovine klikom na link:

<https://tehnoteka.rs/p/electrolux-ugradna-masina-za-pranje-sudova-eea17110l-akcija-cena/>

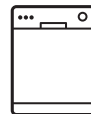

SR Машина за прање посуђа

Упутство за употребу

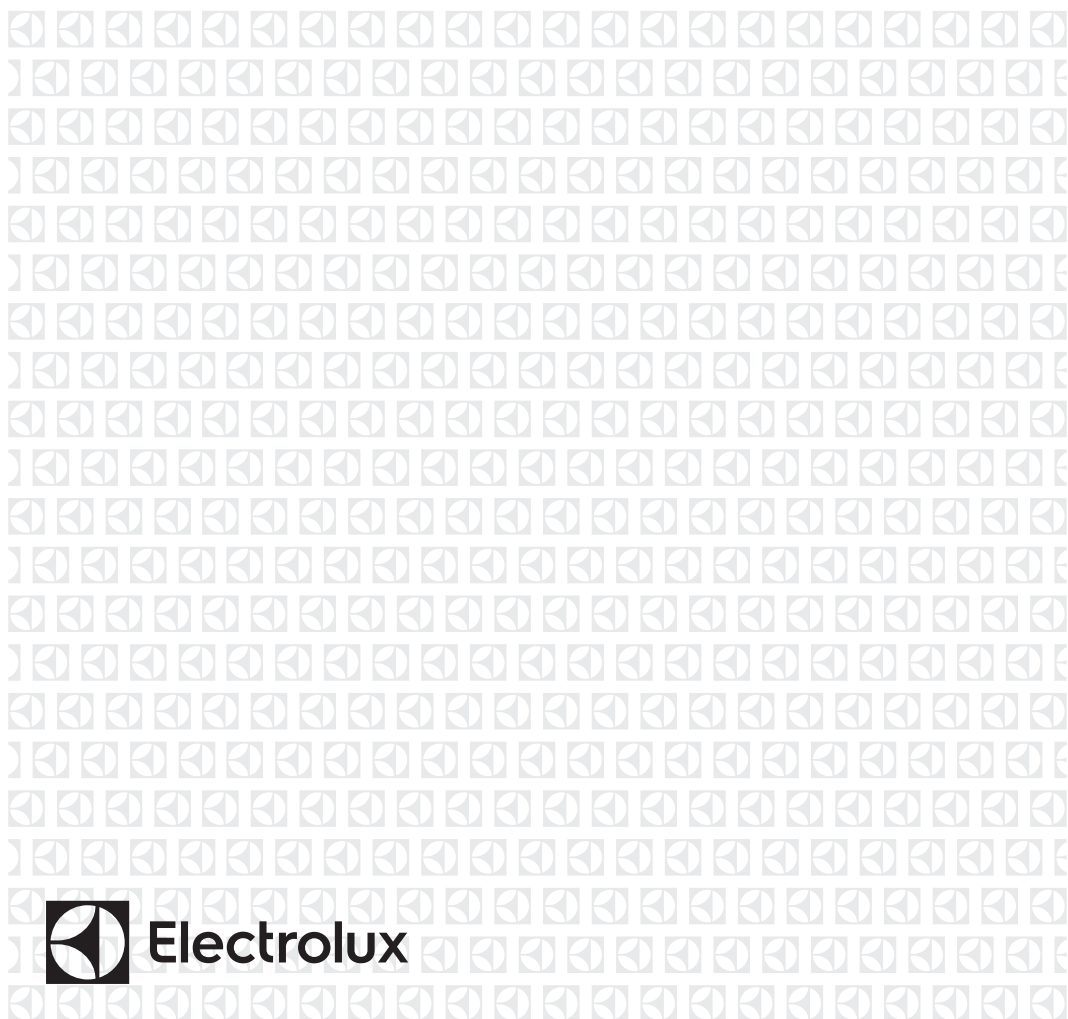

САДРЖАЈ

1. ИНФОРМАЦИЈЕ О БЕЗБЕДНОСТИ.....	2
2. БЕЗБЕДНОСНА УПУТСТВА.....	4
3. ОПИС ПРОИЗВОДА.....	6
4. КОМАНДНА ТАБЛА.....	7
5. ПРОГРАМИ.....	8
6. ПОДЕШАВАЊА.....	9
7. ПРЕ ПРВЕ УПОТРЕБЕ.....	13
8. СВАКОДНЕВНА УПОТРЕБА.....	15
9. КОРИСНИ САВЕТИ.....	16
10. НЕГА И ЧИШЋЕЊЕ.....	18
11. РЕШАВАЊЕ ПРОБЛЕМА.....	21
12. ТЕХНИЧКЕ ИНФОРМАЦИЈЕ.....	25

МИСЛИМО НА ВАС

Хвала што сте купили Electrolux уређај. Изабрали сте производ који са собом доноси деценије стручног рада и иновација. Генијалан је, елегантан и осмишљен имајући у виду ваше потребе. Будите уверени да ћете при сваком коришћењу добити изванредне резултате.

Добро дошли у Electrolux.

Посетите наш сајт да:



Прибавите савете за коришћење, брошуре и информације за решавање проблема, сервис и поправку:

www.electrolux.com/support



Региструјте производ ради боље услуге:

www.registerelectrolux.com



Купите прибор, потрошни материјал и оригиналне резервне делове за свој уређај:

www.electrolux.com/shop

КОРИСНИЧКА ПОДРШКА И СЕРВИС

Увек користите оригиналне резервне делове.

Када контактирате овлашћени сервисни центар, водите рачуна да код себе имате следеће податке: Модел, број производа, серијски број.

Подаци могу да се пронађу на плочици са техничким карактеристикама.

 Упозорење/опрез – информације о безбедности

 Опште информације и савети

 Информације о животној средини

Задржано право измена.

1. ИНФОРМАЦИЈЕ О БЕЗБЕДНОСТИ

Пре инсталације и коришћења уређаја, пажљиво прочитајте приложено упутство. Произвођач није

одговоран за било какве повреде или штету које су резултат неисправне инсталације или употребе. Чувајте упутство за употребу на безбедном и приступачном месту за будуће коришћење.

1.1 Безбедност деце и осетљивих особа

- Овај уређај могу да користе деца старија од 8 година и особе са смањеним физичким, чулним или менталним способностима, као и особе којима недостају искуство и знање, уколико им се обезбеди надзор или им се дају упутства у вези са употребом уређаја на безбедан начин и уколико схватају могуће опасности.
- Децу узраста између 3 и 8 година старости, као и особе са веома тешким и сложеним инвалидитетом, треба држати даље од уређаја, осим ако су под сталним надзором.
- Децу млађу од 3 године треба удаљити од уређаја уколико нису под непрекидним надзором.
- Немојте да дозволите деци да се играју уређајем.
- Детерџенте држите ван домашаја деце.
- Децу и кућне љубимце држите подаље од уређаја док су његова врата отворена.
- Деца не смеју да обављају чишћење и корисничко одржавање уређаја без надзора.

1.2 Опште мере безбедности

- Овај уређај је намењен за коришћење у домаћинствима и сличним окружењима, као што су:
 - куће на фармама; кухиње за особље у продавницама, канцеларијама и другим радним окружењима;
 - од стране клијената у хотелима, мотелима, пансионима и другим окружењима стационарног типа.
- Немојте да мењате спецификацију овог уређаја.

- Радни притисак воде (минимум и максимум) мора бити између 0.5 (0.05) / 8 (0.8) bara (MPa)
- Следите максималан број од 13 комплета посуђа.
- Уколико је кабл за напајање оштећен, мора да га замени произвођач, овлашћени сервисни центар или квалификована лица како би се избегла опасност.
- **УПОЗОРЕЊЕ:** Ножеви и други шиљат кухињски прибор морају се ставити у корпу водоравно или тако да им врхови буду окренути наниже.
- Не остављајте уређај без надзора док су му врата отворена како бисте избегли да их случајно нагазите.
- Пре било каквог поступка одржавања уређаја, искључите га и извадите утикач кабла за напајање из зидне утичнице.
- Не чистите уређај распршивачима воде нити паром под високим притиском.
- Ако уређај има отворе за вентилацију у постољу, они не смеју бити прекривени, нпр. тепихом.
- Уређај треба да се повеже на довод воде помоћу новог приложеног црева. Старо црево се не сме поново користити.

2. БЕЗБЕДНОСНА УПУТСТВА

2.1 Инсталирање



УПОЗОРЕЊЕ!

Само квалификована особа може да инсталира овај уређај.

- Уклоните комплетну амбалажу.
- Немојте да инсталирате или користите оштећен уређај.
- Не користите овај уређај пре него што га, због безбедности, инсталирате у уградни елемент.
- Придржавајте се упутстава за монтирање које сте добили уз уређај.
- Увек водите рачуна приликом мерења уређаја зато што је

тежак. Увек користите заштитне рукавице и затворену обућу.

- Немојте инсталирати или користити уређај на местима на којима је температура нижа од 0 °С.
- Инсталирајте уређај на сигурно и прикладно место које испуњава захтеве за инсталацију.



www.youtube.com/electrolux
www.youtube.com/aeg

How to install your 60 cm
Dishwasher Sliding Hinge



2.2 Прикључење на електричну мрежу



УПОЗОРЕЊЕ!

Ризик од пожара и струјног удара.

- Уређај мора да буде уземљен.
- Уверите се да су параметри на плочици са техничким карактеристикама компатибилни са одговарајућим параметрима електричне мреже за напајање.
- Увек користите прописно уграђену утичницу са заштитом од струјног удара.
- Немојте да користите адаптере са више утичница и продужне каблове.
- Проверите да нисте оштетили главно напајање и кабл за напајање. Уколико струјни кабл треба да се замени, то треба да обави наш овлашћени сервисни центар.
- Прикључите главни кабл за напајање на зидну утичницу тек на крају инсталације. Водите рачуна да постоји приступ мрежном утикачу након инсталације.
- Не вуците кабл за напајање како бисте искључили уређај. Кабл искључите тако што ћете извући утикач из утичнице.
- Овај уређај је опремљен утикачем од 13 ампера. Ако је потребно променити осигурач за утичницу, користити искључиво осигурач од 13 ампера ASTA (BS 1362) (само УК и Ирска).

2.3 Прикључивање воде

- Немојте оштетити црева за воду.
- Пре прикључења на нове цеви или на цеви које нису коришћене дуже време, или тамо где је вршена поправка или су монтирани нови уређаји (водомери итд.), пустите воду да тече док не буде чиста и бистра.
- Проверите да ли постоји видљиво цурење воде током и након прве употребе уређаја.
- Црево за довод воде има сигурносни вентил и облогу унутрашњег црева за напајање.

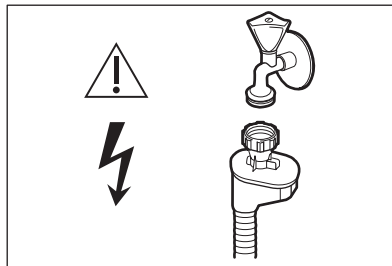

УПОЗОРЕЊЕ!

Опасност од електричног напона.

- Уколико је црево за довод воде оштећено, одмах затворите славину за воду и искључите кабл за напајање из утичнице. Обратите се Овлашћеном сервисном центру да бисте заменили црево за довод воде.

2.4 Употреба

- Запаљиве материје или предмете натопљене запаљивим материјама немојте стављати унутар и поред уређаја или на њега.
- Детерџенти за машину за прање посуђа су опасни. Поштујте упутства о безбедности са паковања детерџента.
- Немојте да пијете нити да се играте са водом у уређају.
- Не уклањајте посуђе из уређаја пре него што се програм заврши. На посуђу могу остати трагови детерџента.
- Немојте постављати предмете или примењивати притисак на отворена врата уређаја.
- Уређај може да испусти врелу пару ако отворите врата док је програм у току.

2.5 Сервисирање

- Ради оправке уређаја обратите се овлашћеном сервисном центру. Користите само оригиналне резервне делове.
- Имајте на уму да самостална или нестручна поправка може угрозити безбедност и поништити гаранцију.
- Следећи резервни делови биће доступни 7 година након укидања

модела: мотор; пумпа за циркулацију и испуштање; грејачи и грејни елементи, укључујући и топлотне пумпе; цеви и сродна опрема, као што су црева, вентили, филтери и блокаде; структурни и унутрашњи делови повезани са склоповима врата; штампана кола; електронски дисплеји; пресостати, термостати и сензори; софтвер и фирмвер, укључујући и софтвер за ресетовање. Имајте на уму да су неки од ових резервних делова доступни само стручним сервисерима и да не одговарају сви резервни делови свим моделима.

- Следећи резервни делови биће доступни 10 година након укидања модела: шарке и заптивке врата, остали заптивачи, прскалице, испусни филтери, унутрашње решетке и пластични додаци као што су корпе и поклопци.
- Када се ради о сијалицама унутар производа и резервних делова,

сијалице које се продају засебно: Ове сијалице су намењене да издрже екстремне физичке услове у кућним апаратима, као што су температура, вибрације, влага, или су намењене да сигнализирају информације о радном стању уређаја. Нису предвиђене за употребу у другим уређајима и нису погодне за осветљавање просторија у домаћинству.

2.6 Одлагање



УПОЗОРЕЊЕ!

Постоји могућност од повређивања или гушења.

- Одвојте кабл за напајање уређаја од мрежног напајања.
- Одсеците кабл за напајање и баците га у смеће.
- Уклоните ручицу од врата да бисте спречили да се деца и кућни љубимци затворе у уређају.

3. ОПИС ПРОИЗВОДА



Слика испод представља само општи приказ производа. За више информација, погледајте друга поглавља и/или документе приложене уз уређај.

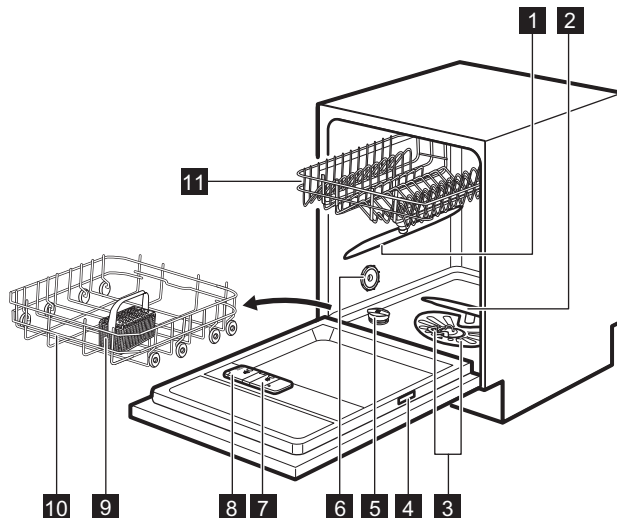

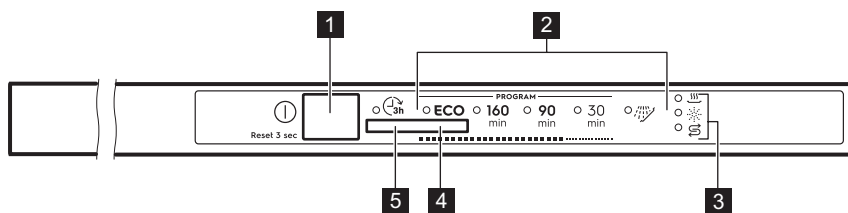

- | | |
|--|---------------------------------------|
| 1 Горњи крак са млазницама | 7 Дозатор средства за испирање |
| 2 Доњи крак са млазницама | 8 Дозатор детерџента |
| 3 Филтери | 9 Корпа за прибор за јело |
| 4 Плочица са техничким карактеристикама | 10 Доња корпа |
| 5 Посуда за со | 11 Горња корпа |
| 6 Отвор за ваздух | |

4. КОМАНДНА ТАБЛА



- | | |
|--|-----------------------------------|
| 1 Дугме за укључивање/искључивање / Дугме за ресетовање | 3 Индикатори |
| 2 Индикатори програма | 4 Дугме за бирање програма |
| | 5 Дугме за одлагање |

4.1 Индикатори

Индикатор	Опис
	Индикатор фазе сушења. Светли када одаберете програм са фазом сушења. Трепће када је фаза сушења активна.
	Индикатор соли. Светли када је потребно допунити посуду за со. Увек је искључен када је програм у току.
	Индикатор средства за испирање. Светли када је потребно допунити дозатор средства за испирање. Увек је искључен када је програм у току.

5. ПРОГРАМИ

Редослед програма у табели не мора да одражава њихов редослед на командној табли.

Програм	Врста пуњења	Степен запрљаности	Фазе програма
ECO 1)	<ul style="list-style-type: none"> Судови Прибор за јело Лонци Плехови 	<ul style="list-style-type: none"> Нормално Благо осушено 	<ul style="list-style-type: none"> Претпрање Прање на 50°C Међуиспирање Завршно испирање на 60°C Сушење AirDry
160 min	<ul style="list-style-type: none"> Судови Прибор за јело Лонци Плехови 	<ul style="list-style-type: none"> Нормално до веома запрљано Осушено 	<ul style="list-style-type: none"> Претпрање Прање на 60°C Међуиспирање Завршно испирање на 60°C Сушење AirDry
90 min	<ul style="list-style-type: none"> Судови Прибор за јело Лонци Плехови 	<ul style="list-style-type: none"> Нормално Благо осушено 	<ul style="list-style-type: none"> Прање на 60°C Међуиспирање Завршно испирање на 55°C Сушење AirDry
30 min	<ul style="list-style-type: none"> Судови Прибор за јело 	<ul style="list-style-type: none"> Свеж 	<ul style="list-style-type: none"> Прање на 50°C Међуиспирање Завршно испирање на 50°C AirDry

Програм	Врста пуњења	Степен задрљаности	Фазе програма
 2)	• Сви типови пуњења	• Сви нивои задрљаности	• Претпрање

1) Овај програм нуди најефикаснију потрошњу воде и електричне енергије за нормално задрљано посуђе и прибор за јело. Ово је стандардни програм за институте за испитивање. Овај програм се користи за процену усклађености са Уредбом Комисије за екодизајн (ЕУ) 2019/2022.

2) Овим програмом можете брзо да сперете остатке хране са судова и тако спречите стварање непријатних мириса у уређају. За овај програм не користите детерџент.

5.1 Вредности потрошње

Програм 1) 2)	Вода (l)	Потрошња електричне енергије (kWh)	Трајање (мин)
ECO	9.9	1.036	227
160 min	11.1 - 13.6	1.052 - 1.285	160
90 min	9.6 - 11.7	0.886 - 1.083	90
30 min	9.2 - 11.2	0.556 - 0.680	30
	3.4 - 4.2	0.012 - 0.015	15

1) Притисак и температура воде, варијације мрежног напајања, опције, количина посуђа и степен задрљаности могу изменити ове вредности.

2) Вредности за програме који нису ECO су само оријентационе.

Информације за институте за тестирање

За пријем свих неопходних информација за тестирање перформанси (нпр. у складу са стандардима EN60436), пошаљите е-поруку на:

info.test@dishwasher-production.com

У захтеву наведите шифру броја производа (PNC) са плочице са техничким карактеристикама.

За сва друга питања у вези са машином за прање судова погледајте сервисну књижицу приложену уз уређај.

6. ПОДЕШАВАЊА

6.1 Режим избора програма и кориснички режим

Када се уређај налази у режиму избора програма, можете да подесите програм и пређете у кориснички режим.

Подешавања која су доступна у корисничком режиму:

- Ниво омекшивача воде према тврдоћи воде.
- Активирање или деактивирање обавештења да је потрошено средство за испирање.

- Активирање или деактивирање звучног сигнала за крај програма.
- Активирање или деактивирање AirDry.

Пошто уређај меморише сачуване параметре, нема потребе да се конфигурише пре сваког циклуса.

Како се подешава режим избора програма

Уређај је у режиму избора програма када индикатор програма **ECO** трепери.

Након активације, уређај је према подразумеваним подешавањима у режиму избора програма. Ако није, подесите режим за избор програма на следећи начин:

Притисните и држите дугме за укључивање/искључивање док уређај не пређе у режим избора програма.

Како да уђете у кориснички режим

Проверите да ли се уређај налази у режиму избора програма.

Тврдоћа воде

Немачки степени (°dH)	Француски степени (°fH)	mmol/l	Енглески степени (Clarke)	Ниво омекшивача воде
47 - 50	84 - 90	8.4 - 9.0	58 - 63	10
43 - 46	76 - 83	7.6 - 8.3	53 - 57	9
37 - 42	65 - 75	6.5 - 7.5	46 - 52	8
29 - 36	51 - 64	5.1 - 6.4	36 - 45	7
23 - 28	40 - 50	4.0 - 5.0	28 - 35	6
19 - 22	33 - 39	3.3 - 3.9	23 - 27	5 1)
15 - 18	26 - 32	2.6 - 3.2	18 - 22	4
11 - 14	19 - 25	1.9 - 2.5	13 - 17	3
4 - 10	7 - 18	0.7 - 1.8	5 - 12	2
<4	<7	<0.7	< 5	1 2)

1) Фабричко подешавање.

2) Не користите со на овом нивоу.

Да бисте ушли у кориснички режим, притисните и задржите дугме за програм све док индикатор **ECO** не почне да трепери и док индикатори $160 \text{ } 90 \text{ } 30$ min , min и min не буду укључени.

6.2 Омекшивач воде

Омекшивач воде уклања минерале из воде, који би имали негативне ефекте на резултате прања и на сам уређај.

Што је већи садржај минерала, то је вода тврђа. Тврдоћа воде се мери еквивалентном скалом.

Омекшивач воде треба применити према тврдоћи воде у вашем крају. Ваш локални снабдевач водом може да вас саветује у вези са тврдоћом воде у вашем крају. Важно је да се подеси тачан ниво омекшивача воде да би се обезбедили добри резултати прања.

Без обзира на врсту коришћеног детерџента, подесите одговарајући ниво тврдоће воде да би индикатор пуњења соли био активан.



Мулти-таблете које садрже со нису довољно ефикасне у омекшавању тврде воде.

Процес регенерације

За правилан рад омекшивача воде, смолу уређаја за омекшавање потребно је редовно обновљати. Овај поступак је аутоматски и део је нормалног рада машине за прање судова.

Када се од претходног процеса регенерације употреби прописана количина воде (види вредности у табели), започеће нови процес регенерације између завршног испирања и завршетка програма.

Ниво омекшивача воде	Количина воде (l)
1	250
2	100
3	62
4	47
5	25
6	17
7	10
8	5
9	3
10	3

У случају подешавања омекшивача воде на високу вредност, може се појавити и на средини програма, пре испирања (два пута током програма). Покретање поступка регенерације нема утицаја на трајање циклуса, осим ако се не догоди усред програма или на крају програма са кратком фазом сушења. У том случају, поступак регенерације продужава укупно трајање програма за додатних 5 минута.

Након тога, испирање омекшивача воде које траје 5 минута може започети у истом циклусу или на почетку следећег програма. Овај процес повећава укупну потрошњу воде неког програма за додатна 4 литра и укупну потрошњу енергије за додатна 2 Wh. Испирање омекшивача завршава се потпуним избацавањем воде.

Свако обављено испирање омекшивача (могуће више од једног у истом циклусу) може да продужи трајање програма за још 5 минута, ако се догоди у било ком тренутку на почетку или у средини програма.



Све вредности потрошње наведене у овом одељку одређене су у складу са тренутно важећим стандардом у лабораторијским условима, са тврдоћом воде 2,5 mmol/L, а у складу са уредбом 2019/2022 (омекшивач воде: ниво 3). Притисак и температура воде као и одступања у мрежном напајању могу да промене ове вредности.

Како се подешава ниво омекшивача воде

Уверите се да се уређај налази у корисничком режиму.

1. Сачекајте да индикатор почне да трепери, индикатор **ECO** наставља да трепери и преостали индикатори програма су искључени.

Испрекидано трептање индикатора показује тренутно подешавање: нпр. 5 трептаја + пауза + 5 трептаја = ниво 5.

2. Узастопно притисните дугме програма да бисте променили подешавање. Сваким притиском на програмско дугме повећава се број нивоа. Након што се достигне ниво 10, бројач почиње поново од нивоа 1.

3. Притисните дугме за укључивање/искључивање да бисте потврдили подешавања.

6.3 Обавештење да нема више средства за испирање

Средство за испирање помаже да се посуђе осуши а да на њему не остану пруге и мрље. Оно се аутоматски испушта за време фазе врућег испирања.

Када се испразни комора са средством за испирање, укључује се индикатор средства за испирање и обавештава вас да га поново напуните. Ако су резултати сушења задовољавајући када се користе само мулти-таблете, можете да деактивирате обавештење за поновно пуњење средства за испирање. Међутим, за најбоље резултате приликом сушења, увек користите средство за испирање.

Ако користите стандардни детерџент или мулти-таблете без средства за испирање, активирајте обавештење да би индикатор поновног пуњења средства за испирање био и даље активан.

Како да деактивирате обавештење да је потрошено средство за испирање

Уверите се да се уређај налази у корисничком режиму.

1. Одмах притисните дугме за програм.

Индикатор 160_{\min} почиње да трепери.

2. Сачекајте да индикатор 160_{\min} настави да трепери и да су преостали индикатори програма искључени.

Индикатор $\overline{\text{SS}}$ показује тренутно подешавање:

- $\overline{\text{SS}}$ укључен = Укључено је обавештење да је потрошено средство за испирање.
- $\overline{\text{SS}}$ искључен = Искључено је обавештење да је потрошено средство за испирање.

3. Притисните дугме програма да бисте променили подешавање.
4. Притисните дугме за укључивање/искључивање да бисте потврдили подешавања.

6.4 Звучни сигнали

Звучни сигнали се чују када се појави квар на уређају. Ове звучне сигнале није могуће деактивирати.

Постоји, такође, звучни сигнал који се чује приликом завршетка програма. Подразумевано је овај сигнал искључен, али га је могуће активирати.

Како да активирате звучни сигнал за крај програма

Уверите се да се уређај налази у корисничком режиму.

1. Два пута притисните дугме за програм.

Индикатор 90_{\min} почиње да трепери.

2. Сачекајте да индикатор 90_{\min} настави да трепери и да су преостали индикатори програма искључени.

Индикатор $\overline{\text{SS}}$ показује тренутно подешавање:

- $\overline{\text{SS}}$ искључен = Звучни сигнал је искључен.
 - $\overline{\text{SS}}$ укључен = Звучни сигнал је укључен.
3. Притисните дугме програма да бисте променили подешавање.
 4. Притисните дугме за укључивање/искључивање да бисте потврдили подешавања.

6.5 AirDry

AirDry побољшава резултате сушења уз мању потрошњу електричне енергије. Током фазе сушења, врата се аутоматски отварају и остају одшкринута.

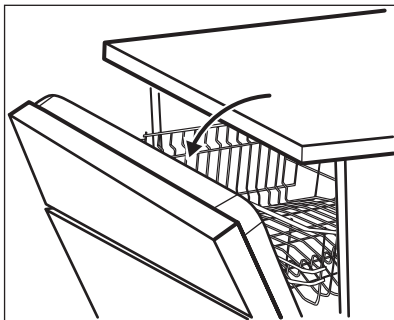
**ОПРЕЗ**

Не покушавајте да затворите врата уређаја док не прође 2 минута од аутоматског отварања. Ово може изазвати оштећење уређаја.

AirDry се аутоматски активира са свим програмима изузев са  (уколико је то могуће).

Трајање фазе сушења и време отварања врата зависи од изабраног програма и опција.

**ОПРЕЗ**

Уколико деца имају приступ уређају, препоручује се да се деактивира AirDry јер отварање врата може да представља опасност.

Како да деактивирате AirDry



Уверите се да се уређај налази у корисничком режиму.

1. Трипут притисните дугме програма.

Индикатор 30_{min} почиње да трепери.

2. Сачекајте да индикатор 30_{min} настави да трепери и да су преостали индикатори програма искључени.

Индикатор  показује тренутно подешавање:

-  искључено = AirDry је искључено.
 -  укључено = AirDry је укључено.
3. Притисните дугме програма да бисте променили подешавање.
 4. Притисните дугме за укључивање/искључивање да бисте потврдили подешавања.

7. ПРЕ ПРВЕ УПОТРЕБЕ

1. Уверите се да тренутни ниво омекшивача воде одговара тврдоћи воде из довода. Ако не одговара, подесите ниво омекшивача воде.
2. Напуните посуду за со.
3. Сипајте средство за испирање у преграду.
4. Одвртите славину за воду.
5. Започните програм да уклоните било какве остатке обраде који још увек могу бити у уређају. Немојте користити детерџент и не стављајте судове у корпе.

Након стартовања програма, уређај поново допуњава смолу у омекшивачу

воде у трајању од највише 5 минута. Фаза прања започиње искључиво након што се ова операција заврши. Овак поступак се понавља периодично.

7.1 Посуда за со

**ОПРЕЗ**

Користите искључиво крупну со намењену за машину за прање судова. Ситна со повећава ризик од корозије.

Со се користи за поновно испирање у омекшивачу воде и да обезбеди добре резултате прања у свакодневном коришћењу.

7.2 Како да напуните посуду за со

1. Окрените поклопац посуде за со у смеру супротном од смера кретања казаљки на сату и извадите га.
2. Ставите 1 литар воде у посуду за со (искључиво први пут).
3. Сипајте у посуду за со 1 кг соли за (док се не напуну).

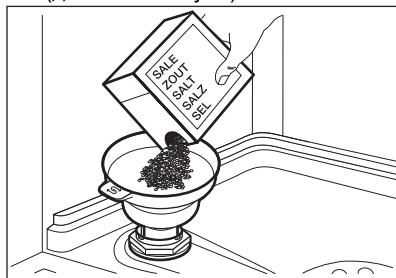

4. Пажљиво протресите левак помоћу његове дршке, док све грануле не упадну унутра.
5. Уклоните со која се задржала око отворене посуде за со.

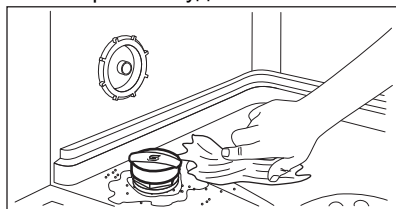

6. Окрените поклопац посуде за со у смеру кретања казаљки на сату да затворите посуду за со.



ОПРЕЗ

Вода и со могу да исцуре из посуде за со када је пуните. Када напуните посуду за со, одмах покрените програм прања да бисте спречили корозију.

7.3 Како да напуните дозатор средства за испирање

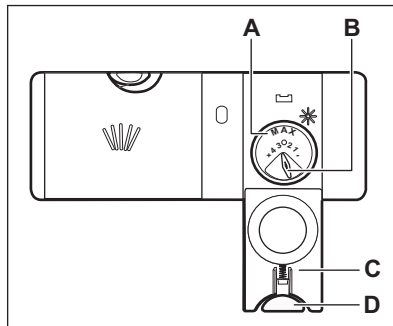

ОПРЕЗ

Преграда (A) служи искључиво за средство за испирање. Не пуните је детерџентом.



ОПРЕЗ

Користите искључиво средство за испирање посебно намењено машинама за прање посуђа.

1. Притисните дугме за ослобађање (D) да отворите поклопац (C).
2. Пуните дозатор (A) све док средство за испирање не дође до ознаке „MAX“.
3. Помоћу упијајуће крпе уклоните средство за испирање које сте просули како би се спречило стварање превелике количине пене.
4. Затворите поклопац. Проверите да ли се дугме за ослобађање закључало на свом месту.



Можете окренути бирач за ослобађање количине (B) између позиције 1 (најмања количина) и позиције 4 или 6 (највећа количина).

8. СВАКОДНЕВНА УПОТРЕБА

1. Одвртите славину за воду.
2. Притисните дугме за укључивање/искључивање да бисте укључили уређај.

Уверите се да се уређај налази у режиму избора програма.

- Уколико је индикатор за со укључен, напуните посуду за со.
- Уколико је индикатор средства за испирање укључен, напуните дозатор за средство за испирање.

3. Напуните корпе.
4. Додајте детерџент.
5. Одаберите и покрените одговарајући програм прања, у зависности од врсте унешеног посуђа и степена задрљаности.

8.1 Употреба детерџента

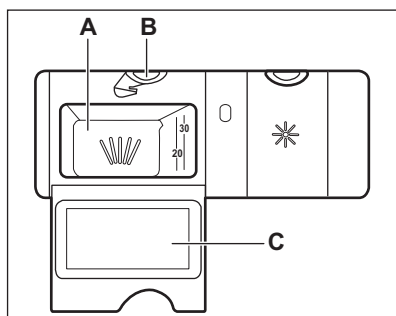

ОПРЕЗ

Искључиво користите детерџент посебно намењен машинама за прање посуђа.

1. Притисните дугме за ослобађање (B) да отворите поклопац (C).
2. Сипајте детерџент у прашку или таблетама у преграду (A).
3. Ако програм има фазу претпрања, ставите малу количину детерџента на унутрашњи део врата уређаја.
4. Затворите поклопац. Проверите да ли се дугме за ослобађање закључало на свом месту.



За информације о дозирању детерџента погледајте упутства произвођача на паковању производа. Обично је од 20 до 25 ml гел детерџента довољно за једно прање нормално задрљаног веша.



Немојте пунити преграду (A) са више од 30 ml гел детерџента.

8.2 Подешавање и покретање програма

Покретање програма

1. Држите врата уређаја одшкринута.
2. Притисните дугме за укључивање/искључивање да бисте активирали уређај. Проверите да ли се уређај налази у режиму избора програма.
3. Притискајте програмско дугме више пута док не почне да трепери индикатор програма који желите да изаберете.
4. Затворите врата уређаја да бисте покренули програм.

Покретање програма са одложеним стартом

1. Подесите програм.
2. Притисните дугме за одложени старт да бисте одложили почетак програма за 3 сата.

Индикатор  је укључен.

3. Затворите врата уређаја да би одбројавање отпочело.

Током одбројавања није могуће променити програм.

Кад се одбројавање заврши, програм стартује.

Отварање врата док уређај ради

Ако отворите врата док је неки програм прања у току, уређај престаје да ради. Ово може утицати на потрошњу енергије и на трајање програма. Када затворите врата, уређај наставља са радом од тренутка када је прекинут.



Ако су врата отворена дуже од 30 секунди током фазе сушења, програм који је у току ће се угасити. Ово се не дешава ако се врата отворе помоћу функције AirDry.



Не покушавајте да затворите врата уређаја у року од 2 минута након што их AirDry аутоматски отвори, јер ово може да доведе до оштећења уређаја. Ако су, након тога, врата затворена још најмање 3 минута, текући програм се завршава.

Кад откажете одложени старт, онда морате поново да подесите програм.

Отказивање програма

Притисните дугме за укључивање/искључивање на 3 секунде док уређај не пређе у режим избора програма. Пре него што покренете нови програм, проверите да ли има детерџента у дозатору детерџента.

Функција Auto Off

Ова функција смањује потрошњу енергије аутоматским искључивањем уређаја када је ван употребе.

Функција почиње са радом:

- Кад је програм завршен.
- Након 5 минута ако програм није стартован.

Крај програма

Кад је програм завршен, функција Auto Off искључује уређај.

Затворите славину за воду.

Отказивање одложеног старта

Притисните тастер за укључивање/искључивање на 3 секунде, док је уређај у режиму за избор програма.

9. КОРИСНИ САВЕТИ

9.1 Опште

Пратите савете дате у наставку како бисте обезбедили оптималне резултате чишћења и сушења у свакодневној употреби и заштитили животну средину.

- Када судове перете у машини за прање судова придржавајући се упутстава из приручника, обично се троши мање воде и енергије него при ручном прању судова.
- Напуните машину за судове до пуног капацитета како бисте уштедели воду и енергију. За

најбоље резултате прања, распоредите предмете по корпама према упутствима из приручника и немојте да преоптеретите корпе.

- Немојте претходно испирати судове ручно. То повећава потрошњу воде и енергије. По потреби, изаберите програм са фазом претпрања.
- Уклоните веће остатке хране са посуђа и испразните шољице и чаше пре него што их ставите у уређај.
- Пре прања у уређају, посуђе са остацима запекле хране намочите или овлаш орибајте.

- Водите рачуна да се предмети у корпама не додирују или међусобно прекривају. Тек тада вода може у потпуности да допре и опере посуђе.
- Можете да користите детерџент за машину за прање посуђа, средство за испирање и со одвојено или можете користити мулти таблете (нпр. „Све у 1“). Пратите упутства на паковању.
- Изаберите програм према типу посуђа и степену запрљаности.
ECO програм нуди најефикаснију потрошњу воде и енергије.
- Да би се спречило накупљање каменца унутар уређаја:
 - Напуните посуду за со кад год је то потребно.
 - Користите препоручену дозу детерџента и средства за испирање.
 - Уверите се да тренутни ниво омекшивача воде одговара тврдоћи воде из довода.
 - Пратите упутства из поглавља „Нега и чишћење“.

9.2 Коришћење соли, средства за испирање и детерџента

- Користите искључиво со, средство за испирање и детерџент намењен за коришћење у машини за прање посуђа. Остали производи могу оштетити уређај.
- У крајевима са тврдом и изузетно тврдом водом препоручујемо одвојено коришћење обичног детерџента (прашак, гел или таблете без додатних агенаса), средства за испирање и соли за оптималне резултате чишћења и сушења.
- Детерџент у виду таблета се не раствара потпуно код програма који кратко трају. Да на кухињском посућу не буде заосталог детерџента, препоручујемо коришћење таблета које се користе код програма који дуго трају.
- Увек користите одговарајућу количину детерџента. Недовољна доза детерџента може

проузроковати лоше резултате чишћења и појаву замућења или флека насталих од тврде воде на предметима. Употреба превише детерџента са меком или омекшаном водом резултира у појави остатака детерџента на посућу. Прилагодите количину детерџента на основу тврдоће воде. Погледајте упутства на паковању детерџента.

- Увек користите одговарајућу количину средства за испирање. Недовољна количина средства за испирање умањује резултате сушења. Употреба превише средства за испирање доводи до појаве плавкастих слојева на предметима.
- Уверите се да је ниво омекшивача воде тачан. Ако је ниво превисок, повећана количина соли у води може довести до појаве рђе на прибору за јело.

9.3 Шта чинити ако желите да прекинете да користите мулти таблете

Пре него што почнете одвојено да користите детерџент, со и средство за испирање, урадите следеће:

1. Подесите највећи ниво омекшивача воде.
2. Проверите да ли су посуде за со и средство за испирање пуне.
3. Покрените најкраћи програм који има фазу испирања. Немојте додавати детерџент и не стављајте посуђе у корпе.
4. По завршетку програма, подесите омекшивач воде према тврдоћи воде у вашем крају.
5. Подесите количину средства за испирање.
6. Активирајте обавештење да је потрошено средство за испирање.

9.4 Пуњење корпи

- Увек користите цео простор корпи.
- Овај уређај користите искључиво за прање предмета који се могу прати у машини за прање судова.

- Не перите следеће материјале у машини за прање посуђа: дрво, животињске рогове, тврди калај, бакар, алуминијум, осетљиве комаде орнаментисаног порцелана и незаштићен угљенични челик. Због тога могу да напукну, искриве се, обезбоје, избуше или зарђају.
- У уређају не перите предмете који могу да апсорбују воду (сунђере, кухињске крпе).
- Посуђе са отвором (као што су шоље, чаше и тигањи) поставите са отвором окренутим надоле.
- Водите рачуна да се чаше не додирују.
- Лагано и пластично посуђе ставите у горњу корпу. Проверите да посуђе не може да се слободно помера.
- Прибор за јело и мале предмете ставите у корпу за прибор за јело.
- Проверите да ли краци са млазницама могу слободно да се окрећу пре покретања програма.

9.5 Пре покретања програма

Пре покретања изабраног програма, уверите се у следеће:

- Филтери су чисти и правилно постављени.

- Поклопац посуде за со је добро затворен.
- Кракови са млазницама нису запушени.
- Има довољно соли и средства за испирање (осим ако не користите мулти-таблете).
- Предмети у корпи су правилно распоређени.
- Изабрани програм одговара врсти предмета и/или степену задрљаности.
- Ставили сте одговарајућу количину детерџента.

9.6 Пражњење корпи

1. Оставите да се стоно посуђе охлади пре него што га извадите из уређаја. Врући судови могу лако да се оштете.
2. Прво извадите посуђе из доње корпе, а затим из горње.



Након завршетка програма, вода и даље може да се задржи на унутрашњим површинама уређаја.

10. НЕГА И ЧИШЋЕЊЕ



УПОЗОРЕЊЕ!

Пре одржавања искључите уређај и извучите струјни утикач из зидне утичнице.



Прљави филтери и зачепљени краци са млазницама утичу лоше на резултате прања. Редовно проверавајте и по потреби очистите.

10.1 Унутрашње чишћење

- Унутрашњост уређаја очистите влажном меком крпом.
- Не користите абразивне производе, абразивне сунђере, оштре алатке, јака хемијска средства, средства за рибање или раствараче.

- Врата и гумену заптивку обришите једном недељно.
- Да бисте очували перформансе уређаја, најмање једном у два месеца користите производ за чишћење намењен машинама за прање судова. Пажљиво пратите упутства која се налазе на паковању производа.
- Редовним коришћењем програма који кратко трају може доћи до таложења масноћа и каменца унутар уређаја. Да бисте ово спречили, барем два пута месечно користите програме који дуго трају.

10.2 Уклањање страних предмета

Проверите филтере и корито након сваког коришћења машине за прање

судова. Страни предмети (нпр. стаклићи, пластика, кости, чачкалице итд.) смањују дејство чишћења и могу да проузрокују оштећење одводне пумпе.



ОПРЕЗ

Ако не можете да уклоните стране предмете, обратите се овлашћеном сервисном центру.

1. Раскloпите систем филтера као што је објашњено у овом поглављу.
2. Уклоните све стране предмете ручно.
3. Поново саставите филтере као што је објашњено у овом поглављу.

10.3 Спољашње чишћење

- Уређај чистите влажном, меком крпом.
- У ту сврху користите искључиво неутралне детерџенте.
- Немојте да користите абразивне производе, абразивне сунђере или раствараче.

10.4 Чишћење филтера

Систем филтера је сачињен из три дела.

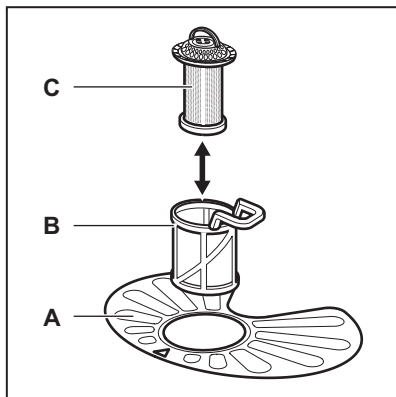

1. Окрените филтер (B) супротно од смера кретања казаљке на сату и извадите га.

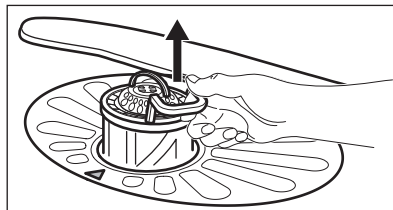
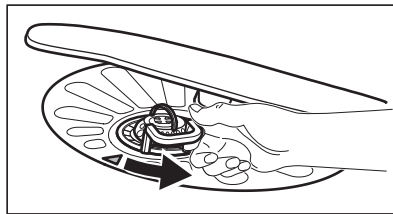

2. Извадите филтер (C) из филтера (B).
3. Извадите раван филтер (A).

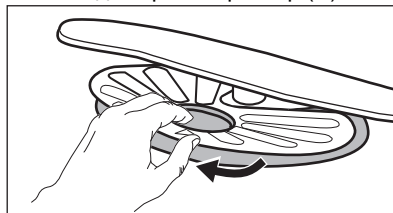

4. Оперите филтере.

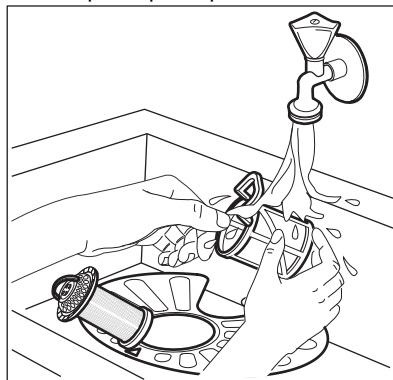

5. Уверите се да нема остатака хране или прљавштине унутар или око ивица корита мотора.
6. Вратите на место раван филтер (A). Уверите се да је исправно постављен унутар две вођице.

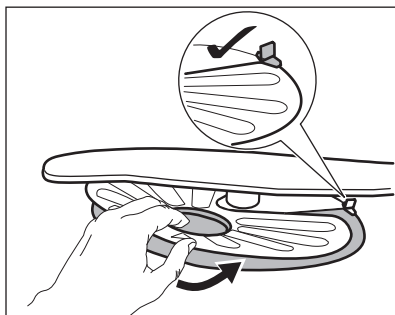

7. Монтирајте филтере (B) и (C).
8. Вратите филтер (B) у раван филтер (A). Окрените га у смеру кретања казаљке на сату док не кликне.

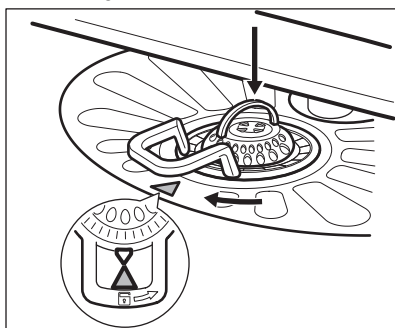

ОПРЕЗ

Неправилан положај филтера може да доведе до лоших резултата прања, као и да оштети уређај.

10.5 Чишћење доњег крака са млазницама

Препоручујемо да редовно чистите доњи крак са млазницама како би се спречило да прљавштина запуши рупе.

Запушене рупе могу да доведу до незадовољавајућих резултата прања.

1. Да бисте скинули доњи крак са млазницама, повуците крак нагоре.

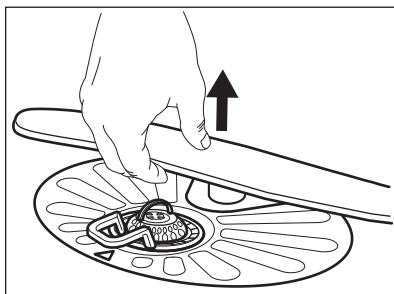

2. Оперите крак са млазницама текућом водом. Користите танку зашиљену алатку, нпр. чачкалицу, да бисте уклонили честице прљавштине из рупа.

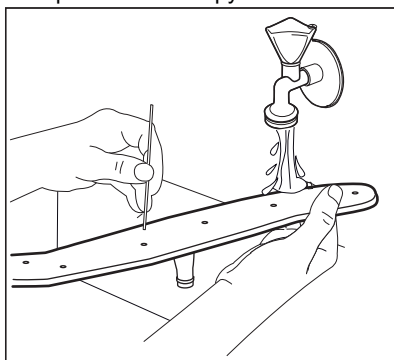

3. Да бисте вратили крак са млазницама на место, притините крак надоле.

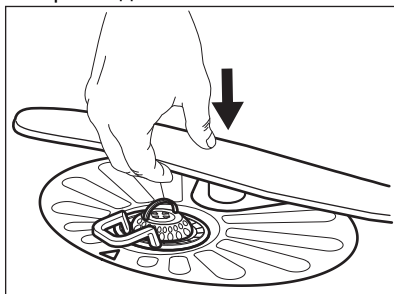

10.6 Чишћење горњег крака са млазницама

Не уклањајте горњи крак са млазницама. Ако су отвори у краку са млазницама запушени, уклоните преостале честице прљавштине танким зашиљеним предметом, нпр. чачкалицом.

11. РЕШАВАЊЕ ПРОБЛЕМА



УПОЗОРЕЊЕ!



Неправилна поправка уређаја може представљати опасност за безбедност корисника. Све поправке мора да обави искључиво квалификовано особље.





контактирањем овлашћеног сервисног центра.

Погледајте доњу табелу за информације о могућим проблемима.

Када постоје проблеми, наменски индикатор трепери да би означио неисправност и код аларма.

Већина проблема који могу да се јаве се може решити без потребе за

Проблем и шифра аларма	Могући узрок и решење
Не можете да укључите уређај.	<ul style="list-style-type: none"> Проверите да ли је утикач прикључен у зидну утичницу. Проверите да ли у кутији са осигурачима има оштећених осигурача.
Програм се не покреће.	<ul style="list-style-type: none"> Проверите да ли су врата уређаја затворена. Ако је подешен одложени старт, откажите подешавање или сачекајте да се заврши одбројавање. Уређај поново допуњава смолу у омекшивачу воде. Поступак траје око 5 минута.
Уређај се не пуни водом. <ul style="list-style-type: none"> Индикатор  трепери једном. Оглашава се звучни сигнал једном. 	<ul style="list-style-type: none"> Уверите се да је славина отворена. Проверите да притисак воде није исувише низак. За ову информације се обратите локалној надлежној служби водовода. Проверите да славина за воду није запушена. Проверите да филтер на цреву за довод воде није запушен. Уверите се да доводно црево није увијено или савијено.
Уређај не одводи воду. <ul style="list-style-type: none"> Индикатор  трепери 2 пута узастопце. Оглашава се звучни сигнал 2 пута узастопце. 	<ul style="list-style-type: none"> Проверите да славина на судопери није запушена. Проверите да систем унутрашњег филтера није запушен. Уверите се да одводно црево није увијено или савијено.
Уређај за заштиту од поплаве је активиран. <ul style="list-style-type: none"> Индикатор  трепери 3 пута узастопце. Оглашава се звучни сигнал 3 пута узастопце. 	<ul style="list-style-type: none"> Затворите славину за воду. Проверите да ли је уређај правилно инсталиран. Проверите да ли су корпе постављене као што је назначено у корисничком упутству.

Проблем и шифра аларма	Могући узрок и решење
<p>Неисправност сензора за детекцију нивоа воде.</p> <ul style="list-style-type: none"> Индикатор  трепери 4 пута узастопце. Оглашава се звучни сигнал 4 пута узастопце. 	<ul style="list-style-type: none"> Проверите да ли су филтери чисти. Искључите и укључите уређај.
<p>Неисправност пумпе за воду или одводне пумпе.</p> <ul style="list-style-type: none"> Индикатор  трепери 5 пута узастопце. Оглашава се звучни сигнал 5 пута узастопце. 	<ul style="list-style-type: none"> Искључите и укључите уређај.
<p>Температура воде у уређају је сувише висока или се јавила неисправност сензора температуре.</p> <ul style="list-style-type: none"> Индикатор  трепери 6 пута узастопце. Оглашава се звучни сигнал 6 пута узастопце. 	<ul style="list-style-type: none"> Проверите да ли температура довода воде не прелази 60°C. Искључите и укључите уређај.
<p>Технички квар уређаја.</p> <ul style="list-style-type: none"> Индикатор  трепери 12 пута узастопце. Оглашава се звучни сигнал 12 пута узастопце. 	<ul style="list-style-type: none"> Искључите и укључите уређај.
<p>Ниво воде у уређају је сувише висок.</p> <ul style="list-style-type: none"> Индикатор  трепери 15 пута узастопце. Оглашава се звучни сигнал 15 пута узастопце. 	<ul style="list-style-type: none"> Искључите и укључите уређај. Проверите да ли су филтери чисти. Проверите да ли је црво за одвод монтирано на одговарајућу висину изнад пода. Погледајте упутства за монтажу.
<p>Уређај се зауставља и покреће више пута у току рада.</p>	<ul style="list-style-type: none"> То је нормално. То обезбеђује оптималне резултате чишћења и уштеду енергије.
<p>Време трајања програма је сувише дуго.</p>	<ul style="list-style-type: none"> Ако је подешен одложени старт, откажите одлагање или сачекајте да се заврши одбројавање. Погледајте табелу са вредностима потрошње у одељку „Програми”.
<p>Мало цури из врата уређаја.</p>	<ul style="list-style-type: none"> Уређај није нивелисан. Олабавите или затегните подесиве ножице (уколико је то могуће). Врата уређаја нису центрирана на бубњу. Подесите задње ножице (уколико је то могуће).

Проблем и шифра аларма	Могући узрок и решење
Врата уређаја се тешко затварају.	<ul style="list-style-type: none"> Уређај није нивелисан. Олабавите или затегните подесиве ножице (уколико је то могуће). Делови посуђа вире из корпи.
Врата уређаја се отварају током циклуса прања.	<ul style="list-style-type: none"> Функција AirDry је активирана. Функцију можете да деактивирате. Погледајте одељак „Подешавања”.
Из уређаја се чују звукови звецкања/лупања.	<ul style="list-style-type: none"> Посуђе у корпама није правилно распооређено. Погледајте брошуру о пуњењу корпе. Проверите да ли се краци са млазницама несметано ротирају.
Уређај активира прекидач електричног кола.	<ul style="list-style-type: none"> Ампеража је недовољна за истовремено снабдевање струјом свих апарата у употреби. Проверите амперажу утичнице и капацитет бројила или искључите један од уређаја који се користи. Унутрашњи електрични квар уређаја. Контакттирајте овлашћени сервисни центар.



Погледајте одељке „**Пре прве употребе**”, „**Свакодневна употреба**” или „**Напомене и савети**” за друге могуће узроке.

Након што прегледате уређај, искључите га и поново га укључите. Уколико се проблем поново јави, контактирајте овлашћени сервисни центар.

За проблеме који нису наведени у табели обратите се овлашћеном сервисном центру.



УПОЗОРЕЊЕ!

Не препоручујемо да се уређај користи док се проблем не реши у потпуности. Искључите уређај и немојте га поново укључивати док не будете сигурни да ради исправно.

11.1 Резултати прања и сушења посуђа нису задовољавајући

Проблем	Могући узрок и решење
Лоши резултати прања.	<ul style="list-style-type: none"> Користите интензивније програме прања. Очистите кракове са млазницама и филтер. Погледајте одељак „Нега и чишћење”. Погледајте одељак „Свакодневна употреба”, „Напомене и савети” и брошуру о пуњењу корпе.

Проблем	Могући узрок и решење
Лоши резултати сушења.	<ul style="list-style-type: none"> • Стоно посуђе је остављено сувише дуго у затвореном уређају. • Нема средства за испирање или је његова доза недовољна. Напуните дозатор средством за испирање или подесите дозу средства за испирање на виши ниво. • Пластични предмети морају да се осуше крпом. • За најбољи учинак сушења активирајте функцију AirDry. • Увек користите средство за испирање, чак и кад користите мулти таблеете.
На чашама и посуђу постоје беличасти трагови или плавкасти слојеви.	<ul style="list-style-type: none"> • Ослобођена је превелика количина средства за испирање. Смањите дозу средства за испирање. • Има превише детерџента.
На чашама и посуђу постоје мрље и осушене капи воде.	<ul style="list-style-type: none"> • Испуштена је недовољна количина средства за испирање. Повећајте дозу средства за испирање. • Квалитет средства за испирање може да буде узрок.
Посуђе је мокро.	<ul style="list-style-type: none"> • За најбољи учинак сушења активирајте функцију AirDry. • Програм нема фазу сушења или има фазу сушења са ниском температуром. • Дозатор средства за испирање је празан. • Квалитет средства за испирање може да буде узрок. • Квалитет мулти-таблета може да буде узрок. Испробајте неку другу марку или активирајте дозатор за средство за испирање и користите средство за испирање заједно са мулти-таблетама.
Унутрашњост уређаја је мокра.	<ul style="list-style-type: none"> • Код овог уређаја то не представља недостатак. Влага се кондензује на зидовима уређаја.
Необична пена током прања.	<ul style="list-style-type: none"> • Користите детерџент посебно намењен машинама за прање посуђа. • Користите детерџент другог произвођача. • Не испирајте судове под млазом воде пре стављања у уређај.
Трагови рђе на прибору за јело.	<ul style="list-style-type: none"> • Превише је соли у води која се користи за прање. Погледајте одељак „Омекшивач воде”. • Сребрни прибор за јело и онај од нерђајућег челика су стављени заједно. Избегавајте да предмете од сребра и нерђајућег челика стављате једне поред других.

Проблем	Могући узрок и решење
На крају програма у дозатору има преосталог детерџента.	<ul style="list-style-type: none"> • Таблета детерџента се заглавила у дозатору и вода је није испрала. • Вода не може да испере детерџент из дозатора. Проверите да ли је крак са млазницама блокиран или зачепљен. • Проверите да ли предмети у корпи не ометају отварање поклопца дозатора детерџента.
Непријатни мириси унутар уређаја.	<ul style="list-style-type: none"> • Погледајте одељак „Унутрашње чишћење“.
Насlage каменца на посуђу, на бубњу машине и на унутрашњој страни врата.	<ul style="list-style-type: none"> • Ниво соли је низак, проверите индикатор за допуњавање. • Поклопац посуде за со није добро затворен. • Вода из водовода је тврда. Погледајте одељак „Омекшивач воде“. • Чак и ако користите мулти-таблете, користите со и подесите регенерацију омекшивача воде. Погледајте одељак „Омекшивач воде“. • Ако каменац не нестане, очистите уређај одговарајућим детерџентима. • Покушајте да користите други детерџент. • Обратите се произвођачу детерџента.
Посуђе без сјаја, промене боје или окрњено.	<ul style="list-style-type: none"> • Водите рачуна да у уређају перете само посуђе које је безбедно за машинско прање. • Пажљиво напуните и испразните корпу. Погледајте брошуру о пуњењу корпе. • Осетљиво посуђе ставите у горњу корпу.



Погледајте одељак „**Пре прве употребе**“, „**Свакодневна употреба**“ или „**Напомене и савети**“ за друге могуће узроке.

12. ТЕХНИЧКЕ ИНФОРМАЦИЈЕ

Димензије	Ширина/висина/дубина (mm)	596 / 818 - 898 / 550
Прикључење на електричну мрежу ¹⁾	Напон (V)	220 - 240
	Фреквенција (Hz)	50
Притисак довода воде	Линија мин./макс. (MPa)	0.5 (0.05) / 8 (0.8)
Довод воде	Хладна вода или топла вода ²⁾	макс. 60°C

Капацитет	Комплета посуђа	13
-----------	-----------------	----

- 1) За остале вредности погледајте плочицу са техничким карактеристикама.
- 2) Ако топла вода долази од алтернативног извора енергије (нпр. соларни панели), користите довод топле воде да би се смањила потрошња енергије.

12.1 Линк за EU EPREL базу података

QR код на енергетској налепници који се испоручује са уређајем пружа веб везу за регистрацију овог уређаја у EU EPREL бази података. Чувајте енергетску налепницу за референцу заједно са упутством за употребу и свим осталим документима који се испоручују са овим уређајем.

Информације које се односе на перформансе овог уређаја у EU

EPREL бази података могу се наћи преко линка <https://eprel.ec.europa.eu> и помоћу назива и броја производа који се налазе на плочици са техничким карактеристикама. Погледајте поглавље „Опис производа“.

За детаљне информације о енергетској налепници, посетите www.theenergylabel.eu.

13. ЕКОЛОШКА ПИТАЊА

Рециклирајте материјале са симболом



Паковање одложите у одговарајуће контејнере ради рециклирања. Помозите у заштити животне средине и људског здравља као и у рециклирању отпадног материјала од електронских и

електричних уређаја. Уређаје обележене симболом  немојте бацати заједно са смећем. Производ вратите у локални центар за рециклирање или се обратите општинској канцеларији.

www.electrolux.com/shop



1568087 10-A-202021

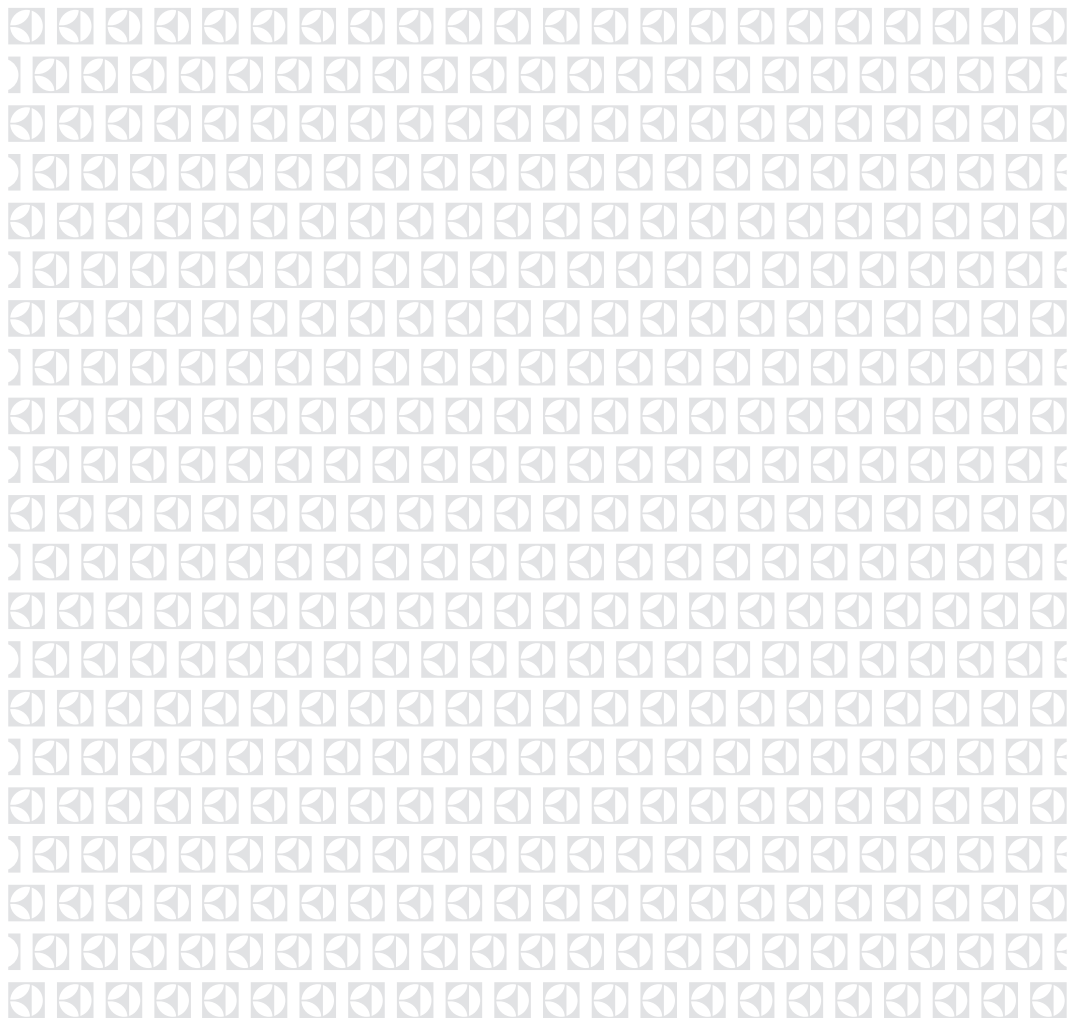

Ovaj dokument je originalno proizveden i objavljen od strane proizvođača, brenda Electrolux, i preuzet je sa njihove zvanične stranice. S obzirom na ovu činjenicu, Tehnoteka ističe da ne preuzima odgovornost za tačnost, celovitost ili pouzdanost informacija, podataka, mišljenja, saveta ili izjava sadržanih u ovom dokumentu.

Napominjemo da Tehnoteka nema ovlašćenje da izvrši bilo kakve izmene ili dopune na ovom dokumentu, stoga nismo odgovorni za eventualne greške, propuste ili netačnosti koje se mogu naći unutar njega. Tehnoteka ne odgovara za štetu nanесenu korisnicima pri upotrebi netačnih podataka. Ukoliko imate dodatna pitanja o proizvodu, ljubazno vas molimo da kontaktirate direktno proizvođača kako biste dobili sve detaljne informacije.

Za najnovije informacije o ceni, dostupnim akcijama i tehničkim karakteristikama proizvoda koji se pominje u ovom dokumentu, molimo posetite našu stranicu klikom na sledeći link:

<https://tehnoteka.rs/p/electrolux-ugradna-masina-za-pranje-sudova-eea17110l-akcija-cena/>