

## Uputstvo za upotrebu

BOSCH ugradna ploča PXY675DC1E



**BOSCH**



Tehnoteka je online destinacija za upoređivanje cena i karakteristika bele tehnike, potrošačke elektronike i IT uređaja kod trgovinskih lanaca i internet prodavnica u Srbiji. Naša stranica vam omogućava da istražite najnovije informacije, detaljne karakteristike i konkurentne cene proizvoda.

Posetite nas i uživajte u ekskluzivnom iskustvu pametne kupovine klikom na link:

<https://tehnoteka.rs/p/bosch-ugradna-ploca-pxy675dc1e-akcija-cena/>



**BOSCH**

**Register** your  
new device on  
MyBosch now and  
get free benefits:  
**[bosch-home.com/  
welcome](https://bosch-home.com/welcome)**

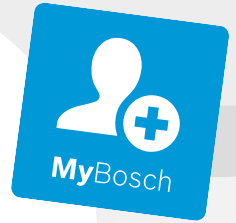

# Induction hob

PXY...DC...

[sr] Uputstvo za upotrebu  
[hr] Upute za upotrebu

2  
22

# Za dalje informacije pogledajte Digitalni korisnički vodič.



## Sadržaj

1	Bezbednost.....	2
2	Izbegavanje materijalne štete.....	4
3	Zaštita životne sredine i štednja .....	5
4	Adekvatno posuđe za kuvanje .....	5
5	Upoznavanje sa uređajem .....	7
6	Osnovno rukovanje.....	8
7	FlexInduction.....	9
8	MoveMode .....	11
9	Proširena FlexInduction .....	11
10	Vremenske funkcije .....	12
11	PowerBoost .....	12
12	PanBoost .....	13
13	Funkcija održavanja toplote .....	13
14	Preuzimanje podešavanja .....	13
15	PerfectFry Sensor .....	14
16	Zaštita za decu .....	15
17	Zaštita za brisanje.....	16
18	Individualno sigurnosno isključivanje.....	16
19	Osnovna podešavanja .....	16
20	Test posuđa za kuvanje.....	17
21	Čišćenje i održavanje.....	18
22	Otklanjanje smetnji .....	18
23	Odlaganje u otpad.....	19
24	Korisnička služba.....	20
25	Proverena jela .....	20

## 1 Bezbednost

Pridržavajte se sledećih sigurnosnih napomena.

### 1.1 Opšte napomene

- Pažljivo pročitajte ovo uputstvo.

- Uputstva, pasoš uređaja kao i informacije o proizvodu sačuvajte za kasniju upotrebu ili za narednog vlasnika.
- Ukoliko postoji oštećenje nastalo tokom transporta, nemojte da priključujete uređaj.

### 1.2 Namenska upotreba

Priključivanje uređaja bez utikača sme da vrši samo ovlašćeno stručno osoblje. Ukoliko dođe do oštećenja usled pogrešnog priključivanja, gubite pravo na garanciju.

Samo u slučaju stručne ugradnje u skladu sa uputstvom za montažu zagarantovana je sigurnost prilikom upotrebe. Instalater je odgovoran za pravilno funkcionisanje na mestu postavljanja.

Ovaj uređaj upotrebljavajte samo:

- za pripremu jela i pića.
- pod nadzorom. Bez prekida nadzirite kratke postupke kuvanja.
- u privatnom domaćinstvu i u zatvorenim prostorima kućnog okruženja.
- na nadmorskim visinama do 4000 m.

Ne upotrebljavajte uređaj:

- sa eksternim tajmerom ili posebnim daljinskim upravljačem. Ovo ne važi u slučaju kada je isključen rad sa uređajima koji su obuhvaćeni standardom EN 50615.

Ukoliko nosite aktivni implantirani medicinski uređaj (npr. pejsmejker ili defibrilator), proverite kod vašeg lekara da je isti po smernicama 90/385/EWG Saveta Evropske unije od 20.

Juna 1990. kao i da odgovara EN 45502-2-1 i EN 45502-2-2 standardu i da je izabran, implantiran i programiran u skladu sa VDE-AR-E 2750-10. Ako su ovi preduslovi ispunjeni i ako se koriste nemetalni pribor i posuđe za kuvanje sa nemetalnim ručkama, korišćenje ove indukcione ravne ploče za kuvanje za namenjenu upotrebu je bezopasno.

### 1.3 Ograničenje kruga korisnika

Deca od 8 godina i starija, kao i osobe sa umanjanim psihičkim, čulnim ili mentalnim sposobnostima, ili osobe bez iskustva i/ili znanja, ovaj uređaj mogu da koriste samo

pod nadzorom osobe koja je odgovorna za njihovu bezbednost ili ako su obučene za bezbedno korišćenje uređaja i razumeju kakve opasnosti pri tome postoje.

Deca se ne smeju igrati uređajem.

Čišćenje i korisničko održavanje ne smeju da obavljaju deca, osim ako su starija od 15 godina i to rade pod nadzorom.

Decu mlađu od 8 godina udaljite od uređaja i od priključnog kabla.

#### 1.4 Bezbedna upotreba

##### **⚠ UPOZORENJE – Opasnost od požara!**

Kuvanje na ploči za kuvanje sa masti ili uljem bez nadzora može da bude opasno i da dovede do požara.

- ▶ Vruća ulja i masti nipošto nemojte da ostavljate bez nadzora.
- ▶ Nikad ne pokušavajte da ugasite vatru vodom, već isključite uređaj i zatim prekrijte plamen npr. poklopcem ili prekrivačem za gašenje vatre.

Površina za kuvanje se veoma zagreva.

- ▶ Na površinu za kuvanje ili u neposrednoj blizini nikada nemojte postavljati zapaljive predmete.
- ▶ Ne ostavljajte predmete na površini za kuvanje.

Uređaj postaje vruć.

- ▶ Nipošto nemojte da čuvate zapaljive predmete ili sprejeve u fiokama neposredno ispod ploče za kuvanje.

Poklopci za ravnu ploču za kuvanje mogu da prouzrokuju nezgode, npr. zbog pregrevanja, paljenja ili materijala koji se mogu rasprsnuti.

- ▶ Nemojte da koristite poklopce za ravnu ploču za kuvanje.

Nakon svake upotrebe uključite ploču za kuvanje pomoću glavnog prekidača.

- ▶ Nemojte čekati da se ploča za kuvanje automatski isključi kada se na njoj ne nalaze lonci i tiganji.

Namirnice se mogu zapaliti.

- ▶ Postupak kuvanja se mora kontrolisati. Kratak postupak se mora neprekidno kontrolisati.

##### **⚠ UPOZORENJE – Opasnost od opekotina!**

Tokom rada se zagrevaju uređaj i delovi koje možete da dodirnete, a posebno okvir ploče za kuvanje, ukoliko postoji.

- ▶ Budite pažljivi i ne dodirujte grejne elemente.
- ▶ Udaljite malu decu mlađu od 8 godina. Zaštitne rešetke za ploču za kuvanje mogu dovesti do nezgode.
- ▶ Nikada nemojte koristiti zaštitnu rešetku za ploču za kuvanje.

Uređaj se zagreva tokom rada.

- ▶ Pre čišćenja sačekajte da se uređaj ohladi. Predmeti od metala se na ploči za kuvanje veoma brzo zagrevaju.
- ▶ Na ploči za kuvanje nemojte spuštati predmete od metala, npr. noževe, viljuške, kašike i poklopce.

##### **⚠ UPOZORENJE – Opasnost od strujnog udara!**

Nestručne popravke su opasne.

- ▶ Samo za to obučeno stručno osoblje sme da vrši popravke na uređaju.
- ▶ Za popravku uređaja se smeju koristiti samo originalni zamenski delovi.
- ▶ Ako se mrežni priključni vod ovog uređaja ošteti, morate da ga zamenite specijalnim priključnim kablom, koji možete da poručite od proizvođača ili njegove korisničke službe.

Oštećeni uređaj ili oštećeni mrežni priključni vod predstavljaju izvor opasnosti.

- ▶ Nikad nemojte upotrebljavati oštećeni uređaj.
- ▶ Ako je površina ispucala, morate isključiti uređaj da biste sprečili mogući električni udar. Uređaj nemojte isključiti na glavnom prekidaču, već preko osigurača u kutiji sa osiguračima.
- ▶ Nikada nemojte povlačiti mrežni priključni vod da biste razdvojili uređaj sa strujne mreže. Uvek povlačite mrežni utikač mrežnog priključnog voda.
- ▶ Ukoliko je uređaj ili mrežni priključni vod oštećen, odmah isključite osigurač u kutiji sa osiguračima.
- ▶ Pozovite korisnički servis. → *Stranica 20*

Vlaga koja je prodrla unutra može da prouzrokuje strujni udar.

- ▶ Za čišćenje uređaja nemojte da koristite čistač na paru ili čistač pod visokim pritiskom.

Kablovska izolacija električnih aparata može da se istopi na vrelim delovima uređajima.

- ▶ Nipošto nemojte da dovodite priključne kablove električnih aparata u kontakt sa vrelim delovima uređaja.

Kontakt metalnih predmeta sa ventilatorom koji se nalazi na donjoj strani ploče za kuvanje može dovesti do električnog udara.

- ▶ U fiokama ispod ploče za kuvanje nemojte držati dugačke, oštre metalne predmete.

### **⚠ UPOZORENJE – Opasnost od povrede!**

Usled tečnosti između dna lonca i ringle, lonci mogu naglo odskočiti.

- ▶ Ringla i dno lonca uvek moraju biti suvi.
- ▶ Nipošto nemojte da koristite zamrznuto posuđe za kuvanje.

Prilikom kuvanja sa potapanjem u vodi, ploča za kuvanje i posuda za kuvanje mogu da se pregreju i puknu.

- ▶ Posuda za kuvanje koja je potopljena u vodu ne sme direktno da dodiruje dno lonca koji je napunjen vodom.

- ▶ Koristite samo posuđe za kuvanje koje je otporno na visoke temperature.

Uređaj sa napuklom ili polomljenom površinom može da dovede do posekotina.

- ▶ Nemojte da koristite uređaj čija je površina napukla ili polomljena.

### **⚠ UPOZORENJE – Opasnost od gušenja!**

Deca mogu ambalažni materijal da navuku sebi preko glave ili da se njime umotaju, pa da se tako uguše.

- ▶ Ambalažni materijal držite van domašaja dece.
- ▶ Deci nipošto nemojte dozvoliti da se igraju sa ambalažnim materijalom.

Deca bi mogla da udahnu i usisaju odn. progutaju sitne delove i da se na taj način uguše.

- ▶ Držite sitne delove van domašaja dece.
- ▶ Deci nipošto nemojte dozvoliti da se igraju sa sitnim delovima.

## 2 Izbegavanje materijalne štete

Ovde možete da se informišete o najčešćim uzrocima štete, kao i da pronađete savete o tome kako da ih izbegnete.

Oštećenje	Uzrok	Mera
Fleke	Postupak pripreme hrane bez nadzora.	Posmatrajte postupak pripreme hrane.
Fleke, napukline ploče	Prosute namirnice, pre svega one sa velikim procentom šećera.	Odmah uklonite strugačem za staklene površine.
Fleke, napukline ploče ili lomovi stakla	Neispravno posuđe za kuvanje, posuđe sa istopljenim emajlom ili posuđe sa bakarnim ili aluminijumskim dnom.	Koristite odgovarajuće posuđe za kuvanje koje je u dobrom stanju.
Fleke, promene boja	Neadekvatne metode čišćenja.	Upotrebljavajte samo sredstva za čišćenje koja su pogodna za staklokeramiku i ploču za kuvanje čistite samo kada je hladna.
Napukline ploče ili lom stakla	Udarci ili pad posude za kuvanje, pribora za kuvanje ili drugih tvrdih ili oštrih predmeta.	Dok kuvate nemojte udarati o staklo ili dozvoliti da predmeti padnu na ploču za kuvanje.
Ogrebotine, promene boja	Hrapavo dno posuda za kuvanje ili pomeranje posude za kuvanje na ploči za kuvanje.	Proverite posuđe. Kada pomerate posudu, podignite je.
Ogrebotine	So, šećer ili pesak.	Ploču za kuvanje nemojte upotrebljavati kao radnu površinu ili prostor za odlaganje.
Oštećenja na uređaju	Kuvanje sa zamrznutim posuđem za kuvanje.	Nipošto nemojte da koristite zamrznuto posuđe za kuvanje.
Oštećenja na posuđu za kuvanje ili uređaju	Kuvanje bez sadržaja.	Na vrućoj zoni za kuvanje nemojte ostavljati ili zagrevati praznu posudu za kuvanje.

Oštećenje	Uzrok	Mera
Oštećenja stakla	Istopljen materijal na vrućoj zoni za kuvanje ili vruć poklopac za lonac na staklu.	Na ploču za kuvanje nemojte stavljati papir za pečenje, aluminijumsku foliju, plastične posude ili poklopce za lonac.
Prekomerno zagrevanje	Vruće posuđe za kuvanje na komandnom polju ili okviru.	Na ova područja nemojte spuštati vruće posuđe za kuvanje.

**PAŽNJA!**

Ova ploča za kuvanje je sa donje strane opremljena ventilatorom.

- ▶ Ukoliko se ispod ploče za kuvanje nalazi fioka, u njoj nemojte da držite male ili oštre predmete, papir ili kuhinjske krpe. Ventilator može da usisa ove predmete, što može prouzrokovati oštećenja ili smetnje u hlađenju.
- ▶ Između sadržaja fioke i ulaza ventilatora mora postojati rastojanje od najmanje 2 cm.

## 3 Zaštita životne sredine i štednja

### 3.1 Odlaganje ambalaže u otpad

Ambalažni materijal je ekološki i može se iznova koristiti.

- ▶ Pojedinačne sastavne delove odložite u otpad odvojene po vrstama.

### 3.2 Štednja energije

Ako se pridržavate ovih napomena, vaš uređaj će trošiti još manje energije.

Izaberite zonu za kuvanje koja odgovara veličini lonca. Centrirajte posudu za kuvanje. Upotrebljavajte posuđe čiji prečnik dna odgovara prečniku ringle.

**Savet:** Proizvođači posuđa obično navode gornji prečnik lonca. On je često veći od prečnika dna.

- Neodgovarajuće posuđe za kuvanje ili nepotpuno prekrivene zone za kuvanje dovode do utroška velike količine energije.

Zatvorite lonac odgovarajućim poklopcem.

- Ako kuvate bez poklopca, uređaju je potrebno značajno više energije.

Poklopac po mogućstvu otvarajte samo povremeno.

- Kada podignete poklopac, ispušta se velika količina energije.

Koristite stakleni poklopac.

- Stakleni poklopac vam omogućuje da pogledate u lonac a da pritom ne morate da podižete poklopac.

Upotrebljavajte lonce i tiganje sa ravnim dnom.

- Neravna dna povećavaju potrošnju energije.

Upotrebljavajte posude za kuvanje koje odgovaraju količini namirnica.

- Potrebno je više energije da bi se zagrejalo veliko posuđe za kuvanje sa malo unetih namirnica.

Kuvajte sa malo vode.

- Što je više vode u posudi za kuvanje, utoliko će više energije biti potrebno za zagrevanje.

Prevremeno vratite na niži stepen pripreme.

- Ako koristite previše jak stepen za nastavak kuvanja, rasipa se energija.

Informacije o proizvodu u skladu sa (EU) 66/2014 možete da pogledate u priloženom pasošu uređaja i na internetu na strani sa vašim uređajem.

## 4 Adekvatno posuđe za kuvanje

Posuđe koje odgovara za kuvanje pomoću indukcije mora da ima feromagnetno dno, dakle da ga privlači magnet; pored toga, dno mora da odgovara veličini zone za kuvanje.



Ukoliko posuda za kuvanje ne bude prepoznata na zoni za kuvanje, posudu postavite na zonu za kuvanje sa manjim prečnikom.

### 4.1 Veličina i karakteristike posuda za kuvanje

Da bi posuda za kuvanje bila prepoznata, uzmite u obzir veličinu i materijal posude za kuvanje. Dna svih posuda za kuvanje moraju da budu potpuno ravna.

Pomoću Test posuđa za kuvanje možete da proverite da li posuda za kuvanje odgovara. Dodatne informacije možete pogledati na

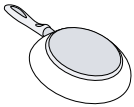
→ "Test posuđa za kuvanje", Stranica 17.

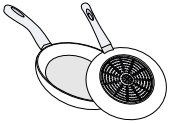
Posuđe za kuvanje	Materijali	Karakteristike
Preporučene posude za kuvanje	Posude za kuvanje od inoksa u „sendvič“ izvedbi koje dobro raspoređuju toplotu.	Te posude ravnomerno raspoređuju toplotu, brzo se zagrevaju i omogućuju prepoznavanje.
	Feromagnetne posude za kuvanje od emajliranog čelika, livenog gvožđa ili specijalno posuđe za indukciju od inoksa.	Te posude se brzo zagrevaju i omogućuju prepoznavanje.
Pogodno	Dno nije potpuno feromagnetno.	Ako je prečnik feromagnetnog područja manji od dna posude za kuvanje, zagreva se samo feromagnetna površina. Zbog toga se toplota ne raspoređuje ravnomerno.
 	Dna posuda za kuvanje sa komponentama od aluminijuma.	To umanjuje feromagnetnu površinu usled čega se posudu za kuvanje predaje manja snaga. Može se desiti da ove posude ne budu dovoljno ili uopšte prepoznate, zbog čega se nedovoljno zagrevaju.
Nije pogodno	Posude za kuvanje od normalnog, tankog čelika, stakla, gline, bakra ili aluminijuma.	

### Napomene

- Između ploče za kuvanje i posude nemojte koristiti adapterske ploče.
- Nemojte zagrevati prazne posude za kuvanje i koristiti posude sa tankim dnom, jer bi se posude mogle veoma zagrejati.

## 5 Upoznavanje sa uređajem

### 5.1 Kuvanje pomoću indukcije

Kuvanje pomoću indukcije u odnosu na konvencionalne ploče za kuvanje donosi određene promene i niz prednosti kao što je ušteda vremena prilikom kuvanja i

prženja, ušteda energije kao i jednostavnije održavanje i čišćenje. Nudi i bolju kontrolu toplote, jer se toplota generiše direktno u posudi za kuvanje.

### 5.2 Komandno polje

Pojedini detalji, kao što su boja i oblik, mogu da odstupaju od slike.

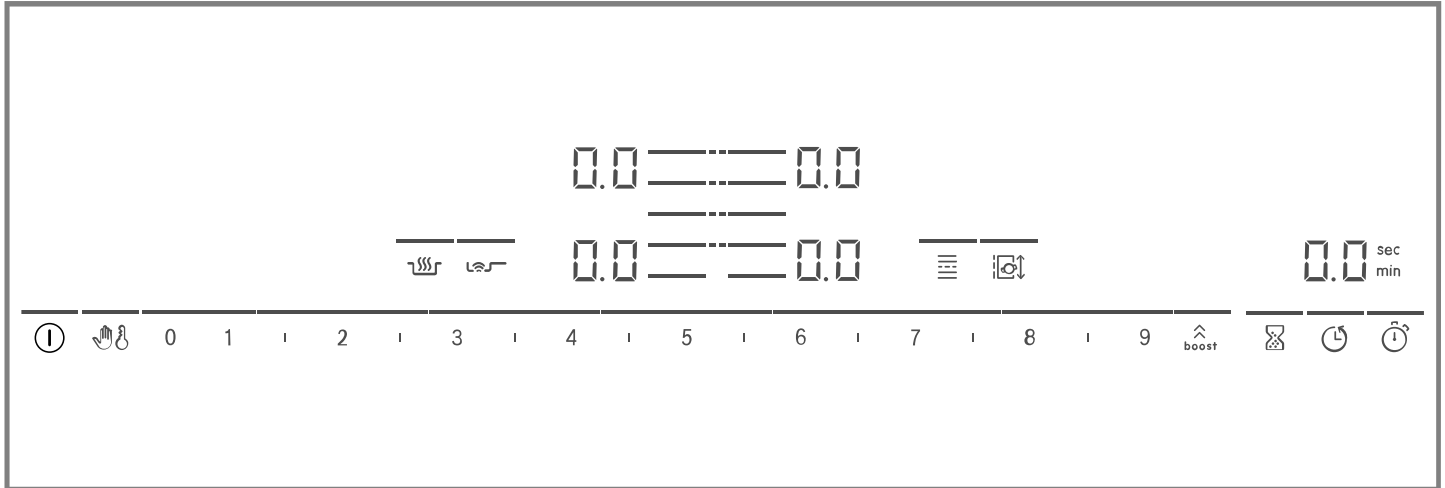

#### Napomene

- Komandno polje uvek održavajte čistim i suvim.
- U blizini prikaza i senzora nemojte postavljati sudove za kuvanje. Elektronika može da se pregreje.

#### Dodirni tasteri

Kada se ringla zagreje, zasvetleće simboli tastera, koji su trenutno na raspolaganju.

Senzor	Funkcija
ⓘ	Glavni prekidač
👤	Zaštita za brisanje
👶	Zaštita za decu
0 1 2 3...	Područje za podešavanje
⬆️ boost	PowerBoost / PanBoost
🕒	Alarmni sat
🕒	Tajmer za isključivanje
🕒	Count-up timer
🔥	Funkcija održavanja toplote
👤	PerfectFry Sensor
☰	FlexInduction
🔄	MoveMode
☰	Izabrati zonu za kuvanje

U zavisnosti od stanja ploče za kuvanje, takođe se pale indikatori za zone za kuvanje i razne aktivirane i dostupne funkcije.

### 5.3 Raspored zona za kuvanje

Navedena snaga je izmerena sa normiranim loncima, koji su opisani u standardu IEC/EN 60335-2-6. Snaga može da se razlikuje u zavisnosti od veličine ili materijala posuda za kuvanje.

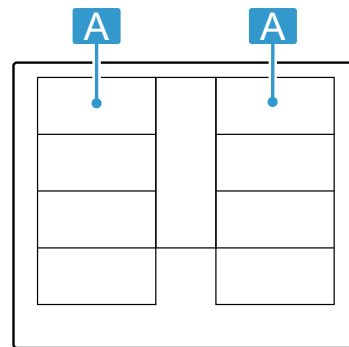





Oblast	Najviši stepen pripreme	
A ☰ ☰ ☰	Stepen snage 9 PowerBoost	2.200 W 3.700 W
A ☰	Stepen snage 9 PowerBoost	3.300 W 3.700 W
A ☰ ☰	Stepen snage 9 PowerBoost	2.600 W 3.700 W
A ☰ ☰	Stepen snage 9 PowerBoost	3.300 W 3.700 W





## 5.4 Zona za kuvanje

Pre kuvanja proverite da li veličina posude za kuvanje odgovara zoni za kuvanje na kojoj želite da kuvate:

Oblast	Tip zone za kuvanje
	Zona za kuvanje sa jednim krugom
	Flex zona → "FlexInduction", Stranica 9
 / 	Proširena Flex zona → "Proširena FlexInduction", Stranica 11



## 5.5 Prikaz preostale toplote

Ploča za kuvanje za svaku zonu za kuvanje ima prikaz preostale toplote. Nemojte da dodirujete zonu za kuvanje sve dok prikaz preostale toplote svetli.

Prikaz	Značenje
	Zona za kuvanje je vruća.
	Zona za kuvanje je topla.

# 6 Osnovno rukovanje

## 6.1 Uključivanje ploče za kuvanje

- ▶ Dodirnite .  
Oglašava se signal. Simboli zona za kuvanje i trenutno dostupne funkcije svetle. Pored zona za kuvanje svetli .
- ✓ Ploča za kuvanje je spremna za rad.

### ReStart

- ▶ Ukoliko ponovo uključite uređaj u prve 4 sekunde nakon isključivanja, ploča za kuvanje radi sa prethodnim podešavanjima.

## 6.2 Isključivanje ploče za kuvanje

- ▶ Dodirnite , sve dok se prikaz ne ugasi.
- ✓ Sve zone za kuvanje su isključene.

**Napomena:** Ako su sve zone za kuvanje isključene duže od 20 sekundi, ploča za kuvanje se isključuje.

## 6.3 Podešavanje stepena snage u zonama kuvanja

Zona za kuvanje ima 17 stepena snage, koji se od 1 do 9 prikazuju sa međuvrednostima. Izaberite stepen snage koji najbolje odgovara za namirnice i postupak pripreme.

1. Dodirnite simbol  željene zone za kuvanje.
- ✓ Prikaz  svetli svetlije.

## 6.4 Saveti za kuvanje

- Ukoliko zagrevate pire, krem supe ili guste soseve, povremeno promešajte.
- Za predgrevanje podesiti stepen pripreme na 8-9.
- Za pripremu sa poklopcem, smanjite stepen pripreme čim nastane para. Stvaranje pare ne utiče na rezultat pripreme.
- Nakon postupka kuvanja na posudu za kuvanje stavite poklopac sve dok ne servirate jelo.
- Obratite pažnju na napomene proizvođača prilikom kuvanja pomoću ekspres lonca.
- Namirnice nemojte kuvati predugo, kako biste im sačuvali nutritivnu vrednost. Pomoću kuhinjskog alarmnog sata možete podesiti optimalno vreme pripreme.
- Vodite računa da se ulje ne dimi.

2. U području za podešavanje izaberite željeni stepen snage.
- ✓ Stepen snage je podešen.

**Napomena:** Ukoliko se na zoni za kuvanje ne nalazi posuda za kuvanje ili sud nije odgovarajući, treperi izabrani stepen snage. Nakon određenog vremena, zona za kuvanje se isključuje.

### QuickStart



- ▶ Ukoliko na ploču za kuvanje pre uključivanja stavite posudu za kuvanje, to će biti prepoznato prilikom uključivanja i biće izabrana odgovarajuća zona za kuvanje. Zatim u roku od sledećih 20 sekundi izaberite stepen snage, inače će se ploča za kuvanje isključiti.

### Promena stepena snage ili isključivanje zone za kuvanje

1. Izaberite zonu za kuvanje.
2. U području za podešavanje izaberite željeni stepen pripreme ili ga podesite na .
- ✓ Stepen pripreme zone za kuvanje se menja ili se zona za kuvanje isključuje i pojavljuje se prikaz za preostalu toplotu.

- Da bi namirnice poprimile braon boju, pržite ih u manjim porcijama, jednu za drugom.
- Pojedine posude za kuvanje mogu prilikom pripreme da dostignu visoke temperature. Zbog toga upotrebljavajte kuhinjsku rukavicu.
- Preporuke za energetski efikasno kuvanje možete pogledati na  
→ "Štednja energije", Stranica 5



### Preporuke za kuvanje

Tabela pokazuje koji stepen snage () odgovara za koju namirnicu. Vreme pripreme ( min) može da varira u zavisnosti od vrste, težine, debljine i kvaliteta namirnice.

		 min
<b>Topljenje</b>		
Čokolada, glazura	1 - 1.5	-
Puter, med, želatin	1 - 2	-
<b>Zagrevanje i održavanje toplote</b>		
Varivo, npr. varivo od sočiva	1.5 - 2	-
Mleko <sup>1</sup>	1.5 - 2.5	-
Barene viršle <sup>1</sup>	3 - 4	-
<b>Odmrzavanje i zagrevanje</b>		
Spanać, zamrznut	3 - 4	15 - 25
Gulaš, zamrznut	3 - 4	35 - 55
<b>Poširanje, krčkanje</b>		
Knedle od krompira <sup>1</sup>	4.5 - 5.5	20 - 30
Riba <sup>1</sup>	4 - 5	10 - 15
Beli sosovi, npr. bešamel sos	1 - 2	3 - 6
Ulupani sosovi, npr. bernez sos, holandez sos	3 - 4	8 - 12
<b>Barenje, kuvanje na pari, dinstanje</b>		
Pirinač sa duplom količinom vode	2.5 - 3.5	15 - 30
Sutlijaš <sup>2</sup>	2 - 3	30 - 40
Krompir kuvan u ljusci	4.5 - 5.5	25 - 35
Oguljeni kuvani krompir	4.5 - 5.5	15 - 30
Testenina <sup>1</sup>	6 - 7	6 - 10
Varivo	3.5 - 4.5	120 - 180
Supe	3.5 - 4.5	15 - 60
Povrće	2.5 - 3.5	10 - 20
Povrće, zamrznuto	3.5 - 4.5	7 - 20
Varivo u ekspres loncu	4.5 - 5.5	-
<b>Krčkanje</b>		
Rolovano pečenje	4 - 5	50 - 65
Dinstano pečenje	4 - 5	60 - 100
Gulaš <sup>2</sup>	3 - 4	50 - 60

<sup>1</sup> Bez poklopca

<sup>2</sup> Prethodno zagrevanje na stepenu za kuvanje 8 - 8.5

		 min
<b>Dinstanje/prženje sa malo masnoće<sup>1</sup></b>		
Šnicla, natur ili panirana	6 - 7	6 - 10
Šnicla, zamrznuta	6 - 7	6 - 12
Kotleti, natur ili pohovani	6 - 7	8 - 12
Odrezak (debljine 3 cm)	7 - 8	8 - 12
Prsa živine (debljine 2 cm)	5 - 6	10 - 20
Prsa živine, zamrznuta	5 - 6	10 - 30
Ćufte (debljine 3 cm)	4.5 - 5.5	20 - 30
Hamburger (debljine 2 cm)	6 - 7	10 - 20
Riba i riblji file, natur	5 - 6	8 - 20
Riba i riblji file, pohovano	6 - 7	8 - 20
Riba, pohovana i zamrznuta, npr. riblji štapići	6 - 7	8 - 15
Kozice i krabe	7 - 8	4 - 10
Sotiranje svežeg povrća i pečurki	7 - 8	10 - 20
Jela iz tiganja, povrće, sitno isečeno meso, na azijski način	7 - 8	15 - 20
Zamrznuta jela, npr. jela za tiganj	6 - 7	6 - 10
Palačinke, pržiti jednu za drugom	6.5 - 7.5	-
Omlet (pržiti jedan za drugim)	3.5 - 4.5	3 - 10
Jaja na oko	5 - 6	3 - 6
<b>Fritiranje, 150-200 g po porciji u 1-2 l ulja, fritiranje po porcijama<sup>1</sup></b>		
Zamrznuti proizvodi, npr. pomfrit, pileći medaljoni	8 - 9	-
Kroketi, zamrznuti	7 - 8	-
Meso, npr. komadi piletine	6 - 7	-
Riba, pohovana ili u pivskom testu	6 - 7	-
Povrće, pečurke, pohovane ili u pivskom testu ili tempura testu	6 - 7	-
Sitno pecivo, npr. uštipci/krofne, voće u pivskom testu	4 - 5	-

<sup>1</sup> Bez poklopca

<sup>2</sup> Prethodno zagrevanje na stepenu za kuvanje 8 - 8.5

## 7 FlexInduction

Flexibilna zona za kuvanje omogućuje postavljanje posude za kuvanje različitog oblika i veličine po želji. Sa stoji se od četiri induktora, koji funkcionišu nezavisno

jedan od drugog. Ako je fleksibilna zona za kuvanje u režimu rada, aktivira se samo zona na kojoj se nalazi posuda za kuvanje.

## 7.1 Pozicioniranje posuđa za kuvanje

Fleksibilna zona za kuvanje može da se konfigurira na dva načina, u zavisnosti koju posudu za kuvanje koristite. Za dobru detekciju i raspodelu toplote, posudu za kuvanje postavite centrirano na ringlu, kao što je prikazano na slikama.

### Kao jedna povezana zona za kuvanje

Preporučeno za kuvanje sa samo jednom posudom.

- Posudu za kuvanje postavite u skladu sa veličinom:

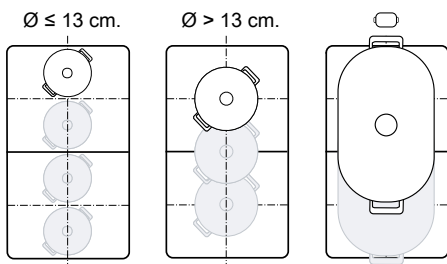

- Preporučeno dugačko posuđe za kuvanje :

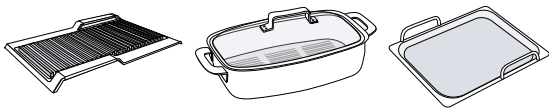

### Kao dve odvojene zone za kuvanje

Preporučeno za kuvanje sa dve posude. Prednju i zadnju zonu možete da koristite nezavisno jednu od druge i za svaku možete izabrati zaseban stepen snage.

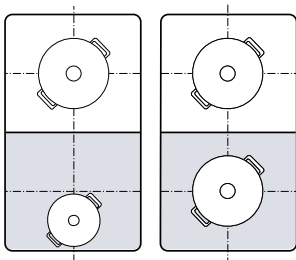

## Pažnja

Ne postavljajte posude za kuvanje na sredinu između desne i leve zone. Zone za kuvanje se ne aktiviraju pravilno i rezultati kuvanja nisu dobri.

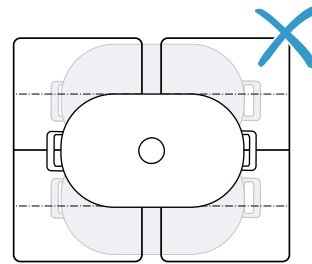

## 7.2 FlexInduction povezivanje

Fleksibilna zona za kuvanje je standardno konfigurisana kao dve odvojene zone za kuvanje. Da biste povezali zone za kuvanje, uključite sledeću funkciju:

- Izaberite jednu od dve zone za kuvanje.
  - Pritisnite .
- ✓ Prikaz svetli. Zona je povezana.

### Napomene

- Standardno podešavanje fleksibilne zone za kuvanje možete da promenite. Kako se to radi saznajte u poglavlju Osnovna podešavanja → *Stranica 16*
- Ako podignete ili pomerite posudu na aktivnoj zoni za kuvanje, automatski se pokreće traženje. Svaka posuda koja se prilikom traženja detektuje unutar zone za kuvanje se zagreva prethodno izabranim stepenom snage.

## 7.3 FlexInduction razdvajanje

- ▶ Dodirnite .
- ✓ Fleksibilna zona za kuvanje je deaktivirana. Dve zone za kuvanje nadalje funkcionišu kao dve nezavisne zone za kuvanje.

## 8 MoveMode

Pomoću ove funkcije možete da promenite stepen snage posude za kuvanje, tako što ćete ga jednostavno pomerati napred ili nazad na fleksibilnoj zoni za kuvanje. Zona se u tu svrhu deli na tri područja sa različitim stepenima snage.

### 8.1 Postavljanje i pomeranje posuda

Koristite isključivo posude za kuvanje. Područje za kuvanje zavisi od posude za kuvanje koju koristite kao i njegove veličine i pozicije.

Svako područje za kuvanje ima unapred podešen stepen snage:

- Prednje područje = stepen pripreme 9
- Srednje područje = stepen pripreme 5
- Zadnje područje = stepen pripreme 1.5

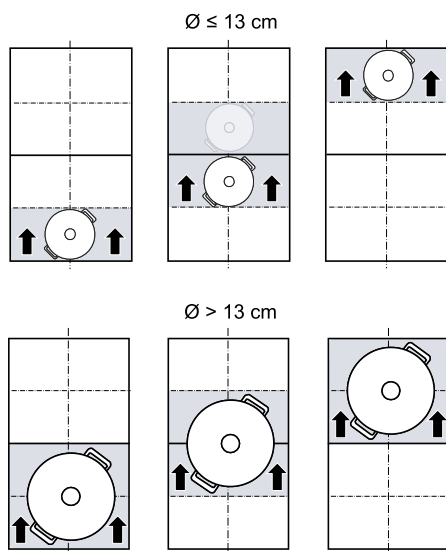

Možete promeniti standardno podešavanje unapred podešenih stepena snage. U poglavlju Osnovna podešavanja možete saznati kako da aktivirate prikaz.

→ *Stranica 16*





### 8.2 Aktivirati MoveMode

**Zahtev:** Na fleksibilnu zonu stavite samo jednu posudu za kuvanje.

1. Izaberite jednu od dve zone za kuvanje fleksibilne zone.
  2. Pritisnite .
- ✓ Stepen snage područja na kome se nalazi posuda za kuvanje svetli na prikazu zone za kuvanje pored .
  - ✓ Funkcija je uključena.

**Napomena:** Možete promeniti stepene snage područja tokom postupka kuvanja.

### 8.3 Deaktivirati MoveMode

- ▶ Dodirnite .
- ✓ Prikaz pored  se isključuje.
- ✓ Funkcija je deaktivirana.

## 9 Proširena FlexInduction

Sa produženom zonom za kuvanje, možete da kuvate u većem posudu ili da izduženo posude stavite bočno. Proširenje se uključuje uvek povezano sa jednom od dve fleksibilne zone za kuvanje. Proširenje ne možete zasebno da uključite.

### 9.1 Posude za kuvanje postavite u skladu sa njihovim oblikom i veličinom

Posude za kuvanje postavite na sredinu iznad zadnjeg dela fleksibilne zone za kuvanje i njenog proširenja. U zavisnosti od veličine posuda za kuvanje i prekrivene površine za kuvanje, fleksibilnu zonu za kuvanje možete uključiti kao dve odvojene ili jednu jedinstvenu ringlu:

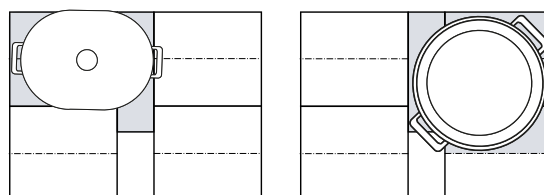

## 9.2 Aktiviranje Proširena FlexInduction

1. Posudu za kuvanje postavite na fleksibilnu zonu za kuvanje i ujedno prekrijte proširenje.
  2. Izaberite zonu za kuvanje i stepen snage. Svetle prikazi zone za kuvanje i za proširenu zonu.
- ✓ Zona je aktivirana.

**Napomena:** Ako prikaz ne svetli, podignite posudu za kuvanje i ponovo je postavite na zonu za kuvanje.

## 9.3 Deaktiviranje Proširena FlexInduction

- ▶ Izaberite zonu za kuvanje i u području za podešavanje postavite na .
- ✓ Funkcija je deaktivirana.

# 10 Vremenske funkcije

Vaša ploča za kuvanje poseduje različite funkcije za podešavanje vremena pripreme:

- Tajmer za isključivanje
- Alarmni sat
- Count-up timer

## 10.1 Tajmer za isključivanje

Omogućava programiranje vremena pripreme za jednu ili više zona za kuvanje. Po isteku vremena zona za kuvanje se automatski isključuje.

### Uključivanje Tajmer za isključivanje

1. Izaberite zonu za kuvanje i stepen snage.
  2. Pritisnite .
- ✓ Prikaz ringle zasvetli.
3. U zoni za podešavanje podesite vreme.
    - Da biste podesili vreme pripreme na manje od 10 minuta, pritiskajte uvek 0, pre nego što izaberete željenu vrednost.
  4. Potvrdite pomoću .
- ✓ Vreme za kuvanje počinje da teče.
  - ✓ Kada vreme pripreme istekne, zona za kuvanje se isključuje i čuje se signal.

**Napomena:** Kada za zonu za kuvanje programirate vreme pripreme i ako je aktiviran PerfectFry Sensor, vreme pripreme počinje da teče tek kada je postignut izabrani stepen temperature.

### Tajmer za isključivanje Promena ili isključivanje

1. Izaberite zonu za kuvanje i dodirnite .
2. Da biste obrisali vreme, u području za podešavanje promenite vreme ili podesite na .
3. Potvrdite pomoću .

## 10.2 Alarmni sat

Omogućuje aktiviranje alarmnog sata od 0 do 99 minuta. Ova funkcija je nezavisna od zona za kuvanje i drugih podešavanja. Ne isključuje automatski zone za kuvanje.

### Uključivanje Alarmni sat

1. Dodirnite .
  2. U području za podešavanje podesite željeno vreme.
  3. Potvrdite pomoću .
- ✓ Vreme počinje da teče.
  - ✓ Kada protekne vreme, oglasi se signal i displeji zasvetle.

### Alarmni sat Promena ili isključivanje

1. Dodirnite .
2. Da biste obrisali vreme, u području za podešavanje promenite vreme ili podesite .
3. Potvrdite pomoću .

## 10.3 Count-up timer

Funkcija štoperice prikazuje vreme koje je proteklo od aktiviranja.

### Uključivanje Count-up timer

- ▶ Dodirnite .
- ✓ Vreme počinje da teče.

### Isključivanje Count-up timer

1. Dodirnite . Štoperica se zaustavlja. Prikazi tajmera i dalje svetle.
2. Dodirnite . Prikazi se gase.

# 11 PowerBoost

Pomoću ove funkcije možete da zagrejete velike količine vode brže nego pomoću .

Ova funkcija je na raspolaganju za sve zone za kuvanje ukoliko druga zona za kuvanje iz iste grupe nije u režimu rada.

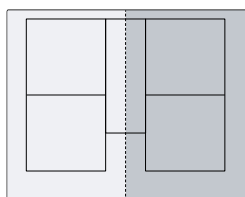

## 11.1 Uključivanje PowerBoost

1. Izaberite zonu za kuvanje.
  2. Pritisnite . Prikaz svetli.
- ✓ Funkcija je uključena.

**Napomena:** Ovu funkciju možete da uključite i prilikom kuvanja sa susednom fleksibilnom zonom.

## 11.2 Isključivanje PowerBoost

1. Izaberite zonu za kuvanje.
  2. Pritisnite . Prikaz se gasi i zona za kuvanje se vraća na stepen pripreme .
- ✓ Funkcija je deaktivirana.

**Napomena:** Pod određenim okolnostima, ova funkcija se može automatski isključiti, da bi se zaštitili elementi elektronike u unutrašnjosti ploče za kuvanje.

## 12 PanBoost

Pomoću ove funkcije možete da zagrejte tiganje brže nego pomoću **9**.

Ova funkcija je na raspolaganju za sve zone za kuvanje ukoliko druga zona za kuvanje iz iste grupe nije u režimu rada.

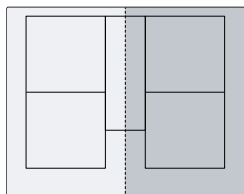

### 12.1 Preporuke za korišćenje

- Nemojte da stavljate poklopac na tiganj.
- Prazne tiganje nikada ne zagrevajte bez nadzora.
- Koristite samo hladne tiganje.

- Koristite tiganje sa potpuno ravnim dnom. Nemojte koristiti tiganje sa tankim dnom.

### 12.2 Uključivanje PanBoost

1. Izaberite zonu za kuvanje.
  2. Dvaput pritisnite **Boost**, **Pb**, svetli.
- ✓ Funkcija je uključena.

**Napomena:** Ovu funkciju možete da uključite i prilikom kuvanja sa susednom fleksibilnom zonom.

### 12.3 Isključivanje PanBoost

1. Izaberite zonu za kuvanje.
  2. Pritisnite **Boost**, **Pb**, se gasi i zona za kuvanje se vraća nazad na stepen pripreme **9**.
- ✓ Funkcija je deaktivirana.

**Napomena:** Radi sprečavanja visoke temperature, ova funkcija se automatski isključuje nakon 30 sekundi.

## 13 Funkcija održavanja toplote

Ovu funkciju možete da koristite prilikom topljenja maslaca ili čokolade ili da biste održavali jela toplim.

### 13.1 Uključivanje Funkcija održavanja toplote

1. Izaberite željenu zonu za kuvanje.
  2. U sledećih 10 sekundi dodirnite simbol **Heat**, **Lo** svetli.
- ✓ Funkcija je uključena.

### 13.2 Isključivanje Funkcija održavanja toplote

1. Izaberite zonu za kuvanje.
  2. Kratko pritisnite **Heat**, **Lo** se gasi.
- ✓ Funkcija je deaktivirana.

## 14 Preuzimanje podešavanja

Pomoću ove funkcije mogu se preneti stepen pripreme i programirano vreme pripreme sa jedne zone za kuvanje na drugu.

### 14.1 Preuzimanje podešavanja

**Zahtev:** Posudu za kuvanje pomerite na zonu za kuvanje koja nije uključena i na kojoj pre toga nije stajala nijedna druga posuda za kuvanje.

1. Pomerite posudu za kuvanje.

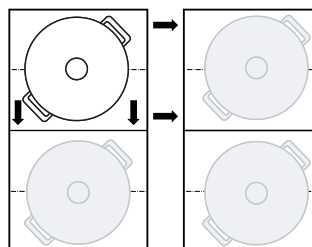

Posuda za kuvanje se prepoznaje i prikaz nove zone za kuvanje treperi naizmenično sa izabranim stepenom snage i **Lo**.

2. Da biste preuzeli podešavanja, izaberite novu zonu za kuvanje. Uređaj podešava stepen snage prethodne zone za kuvanje na **Lo**.
- ✓ Podešavanja će se preneti na novu zonu za kuvanje.

**Napomena:** Kada na drugu zonu za kvanje stavite novu posudu, pre nego što izvršite podešavanja možete da koristite tu funkciju za obe zone za kvanje.

## 15 PerfectFry Sensor

Pogodno je za pripremu ili redukciju soseva, palačinki ili za prženje jaja sa maslacem, prženje povrća ili odrezaka do željenog stepena pripreme i istovremeno održavanje i kontrolu temperature.

Umesto da tokom kvanja često prilagođavate stepen snage, na početku jednom izaberite željenu ciljnu temperaturu. Senzori ispod staklokeramike mere temperaturu posude za kvanje i tokom celokupnog postupka kvanja je održavaju konstantnom.





Ova funkcija je dostupna kod svih zona za kvanje koje su označene sa .

### 15.1 Prednosti

- Temperatura se neprekidno održava, a stepen temperature se ne mora menjati.
- Ulje se ne pregreva. Sprečava se zagorevanje hrane.
- Zona za kvanje greje samo kada je to neophodno za održavanje temperature, čime se štedi energija.

### 15.2 Stepeni temperature



Stepeni temperature za pripremu jela.

Stepen	Temperatura	Funkcije	Posude za kvanje
1	120 °C	Kvanje i redukcija soseva, prženje povrća	
2	140 °C	Kratko prženje na maslinovom ulju ili maslacu	
3	160 °C	Prženje ribe i krupnih namirnica	
4	180 °C	Fritiranje pohovane, zamrznute i grilovane hrane	
5	215 °C	Roštilj na visokoj temperaturi i ploča za pečenje roštilja	

### 15.3 Preporučeno posude za kvanje

Za ovu funkciju je razvijeno posebno posude za kvanje koje osigurava optimalne rezultate.



Posude za kvanje	Preporučena zona za kvanje
Tiganj Ø 15 cm	Jednostavna zona za kvanje
Tiganj Ø 19 cm	Jednostavna zona za kvanje
Tiganj Ø 21 cm	Jednostavna zona za kvanje
Tiganj Ø 28 cm	Proširena Flex zona

Posude za kvanje	Preporučena zona za kvanje
Teppanyaki 	Flex zona
Roštilj 	Flex zona

Preporučeno posude za kvanje možete da kupite preko korisničkog servisa, u specijalizovanoj prodavnici, ili u našoj onlajn prodavnici [www.bosch-home.com](http://www.bosch-home.com).

**Napomena:** Možete koristiti i drugo posude. U zavisnosti od karakteristika posuda za kvanje, postignuta temperatura može da odstupa od izabranog stepena temperature.

### 15.4 Uključivanje PerfectFry Sensor



1. Postavite praznu posudu za kvanje na zonu za kvanje.
2. Izaberite zonu za kvanje i dodirnite simbol .
3. U sledećih 10 sekundi u području za podešavanje podesite željeni stepen temperature.
  - ✓ Funkcija se pokreće.  treperi sve dok ne bude postignuta ciljna temperatura.
  - ✓ Kada bude postignuta ciljna temperatura, čuje se signal i  prestaje da treperi.
4. Masnoću za prženje i hranu stavite u tiganj.



**Napomena:** Ako vam je za kvanje potrebno više od 250 ml ulja, dodajte ulje i sačekajte nekoliko sekundi, pre nego što dodate hranu.









### 15.5 Isključivanje PerfectFry Sensor

- ▶ Izaberite zonu za kvanje i dodirnite simbol .
- ✓ Funkcija je deaktivirana.

### 15.6 Preporuke za kvanje sa PerfectFry Sensor

Sledeća tabela prikazuje savršen stepen temperature za izbor jela. Temperatura  i vreme pripreme  min zavise od količine, stanja i kvaliteta namirnica.

-  Tiganj
-  Teppanyaki
-  Ploča za pečenje roštilja

	Posude za kvanje	  min
<b>Meso</b>		
Šnicla		4 6-10
Šnicla, pohovana		4 6-10
File		4 6-10
Kotleti		3 10-15
Karadorđeva šnicla, bečka šnicla		4 10-15
Odrezak, slabo pečen, debljine 3 cm		5 6-8

	Posuđe za kuvanje	⌘	⌚ min
Odrezak, srednje pečen, debljine 3 cm		5	8-12
Odrezak, jako pečen, debljine 3 cm		4	8-12
T-bone odrezak, slabo pečen, debljine 4,5 cm		5	10-15
T-bone odrezak, srednje pečen, debljine 4,5 cm		5	20-30
Prsa živine, debljine 2 cm		3	10-20
Slanina		2	5-8
Mleveno meso		4	6-10
Hamburger, debljine 1,5 cm		3	6-15
Ćuftice od mesa, debljine 2 cm		3	10-20
Viršle		3	8-20
Ćorizo, sveža kobasica		3	10-20
Ražnjići, kebab		3	10-20
Giros		4	7-12
<b>Riba i morski plodovi</b>			
Ribljí file		4	10-20
Ribljí file, pohovani		4	10-20
Pržena riba, cela		3	10-20
Sardine		4	6-12
Škampí, kozice		4	4-8
Hobotnica, sipa		4	6-12
<b>Jela od jaja</b>			
Jaja na oko na maslacu		2	2-6
Jaja na oko		4	2-6
Kajgana		2	4-9
Omlet		2	3-6
Prženice		3	4-8
Palačinke, blini, tortita, tako		5	1-3
<b>Povrće</b>			

	Posuđe za kuvanje	⌘	⌚ min
Pečeni krompir		5	6-12
Pomfrit		4	15-25
Palačinke od rendanog krompira		5	2-4
Crni luk, pečeni beli luk		2	2-10
Kolutovi crnog luka		3	5-10
Tikvice, patlidžan, paprika		2	4-12
Zelene špargle		3	4-15
Pečurke		4	10-15
Povrće, dinstano na ulju		1	10-20
Povrće u tempura testu		4	5-10
<b>Duboko zamrznuti proizvodi</b>			
Chicken Nuggets		4	10-15
Ribljí štapići		4	8-12
Pomfrit		5	4-8
Jela u tiganju		3	6-10
Prolećne rolnice		4	10-30
Paštete, kroketi		5	3-8
<b>Sosovi</b>			
Sos od paradajza		1	25-35
Bešamel sos		1	10-20
Sos od sira		1	10-20
Slatki sosovi		1	15-25
Sosovi, redukovani		1	25-35
<b>Ostalo</b>			
Pečeni sir		3	7-10
Krutoni		3	6-10
Prženi hleb		4	4-8
Suva gotova jela		1	5-10
Bademi, orasi, pinjoli, prženi		4	3-15
Kokice		5	3-4

## 16 Zaštita za decu

Ploča za kuvanje je opremljena osiguračem za decu. Pomoću nje ćete sprečiti da deca uključe ploču za kuvanje.

### 16.1 Uključivanje Zaštita za decu

**Zahtev:** Ploča za kuvanje mora da bude isključena.

1. Pritisnite ①.
  2. Dodirnite ⌘ 4 sekunde.
- ✓ Prikaz ⌘ svetli 10 sekundi.
  - ✓ Ploča za kuvanje je blokirana.

### 16.2 Isključivanje Zaštita za decu

1. Pritisnite ①.
  2. Dodirnite ⌘ 4 sekunde.
- ✓ Blokada je poništena.

### 16.3 Automatska zaštita za decu

Zaštitu za decu možete da aktivirate i automatski sa svakim isključivanjem ploče za kuvanje. U poglavlju Osnovna podešavanja možete saznati kako se funkcija uključuje i isključuje → *Stranica 16*.



## 17 Zaštita za brisanje

Omogućuje blokadu komandnog polja radi čišćenja, da ne bi došlo do nehotične promene podešavanja. Blokada za čišćenje ne utiče na glavni prekidač.

### 17.1 Uključivanje Zaštita za brisanje

- ▶ Pritisnite . Oglašava se zvučni signal upozorenja i svetli .
- ✓ Komandno polje je blokirano na 35 sekundi. 5 sekundi pre isključivanja čuje se signal.

### 17.2 Isključivanje Zaštita za brisanje

Za prevremeno isključivanje funkcije:

- ▶ Dodirnite .
- ✓ Komandno polje je odblokirano.

## 18 Individualno sigurnosno isključivanje

Sigurnosna funkcija se aktivira ako se zona za kuvanje koristi već duže vreme i ne promenite nijednu postavku. Zona za kuvanje prikazuje **FB** i isključuje se. Vreme od 1 do 10 sati zavisi od izabranog stepena snage.

Da biste uključili zonu za kuvanje, pritisnite bilo koji taster.

## 19 Osnovna podešavanja

Osnovna podešavanja uređaja možete da prilagodite svojim potrebama.

### 19.1 Pregled osnovnih podešavanja

Prikaz	Podešavanje	Vrednost
	Zaštita za decu	0 – Manuelno. <sup>1</sup> 1 – Automatski. 2 – Isključeno.
	Zvučni signali	0 – Signal za potvrdu i signal za grešku su isključeni. 1 – Uključen je samo signal za grešku. 2 – Uključen je samo signal za potvrdu. 3 – Svi zvučni signali su uključeni <sup>1</sup> .
	Prikaz potrošnje energije Prikazuje ukupnu potrošnju energije između uključivanja i isključivanja ploče za kuvanje u kWh. Preciznost prikazane vrednosti zavisi, između ostalog, i od kvaliteta napona strujne mreže.	0 – isključeno. <sup>1</sup> 1 – Uključeno.
	Automatsko isključivanje zona za kuvanje.	00 – Isključiti. <sup>1</sup> 01-99 – Minute do automatskog isključivanja.
	Trajanje zvučnog signala za kraj tajmera	1 – 10 sekundi <sup>1</sup> 2 – 30 sekundi 3 – 1 minut
	Ograničenje snage Po potrebi omogućuje ograničenje ukupne snage ploče za kuvanje, ukoliko je potrebno, prema okolnostima električne instalacije. Dostupna podešavanja zavise od maksimalne snage ploče za kuvanje (videti pločicu sa oznakom tipa). Kada je funkcija aktivna i ploča za kuvanje dostigne podešenu granicu snage, prikazuje se <b>_</b> i ne možete da izaberete veći stepen snage.	0 – Isključeno. Maksimalna snaga ploče za kuvanje <sup>1</sup> . 1 – 1000 W. Najslabija snaga. 1.5 – 1500 W. ... 3 – 3000 W. Preporučeno za 13 ampera. 3.5 – 3500 W. Preporučeno za 16 ampera. 4 – 4000 W. 4.5 – 4500 W. Preporučeno za 20 ampera. ... 9 – Maksimalna snaga ploče za kuvanje.

<sup>1</sup> Fabričko podešavanje

Prikaz	Podešavanje	Vrednost
$c \ 11$	MoveMode Omogućava promenu prethodno podešenih stepena snage za tri površine fleksibilne zone za kuvanje. U tu svrhu izaberite jednu od dve zone za kuvanje, u oblasti za podešavanje podesite željeni stepen snage i dodirnite $\text{Ⓢ}$ da biste potvrdili novi stepen snage i izabrali sledeću zonu za kuvanje.	$9$ – Prethodno podešeni stepen snage za prednju zonu za kuvanje. $5$ – Prethodno podešeni stepen snage za srednju zonu za kuvanje. $1,5$ – Prethodno podešeni stepen snage za zadnju zonu za kuvanje.
$c \ 12$	Test posuda za kuvanje Pomoću ove funkcije možete da proverite kvalitet posude za kuvanje.	$0$ – Nije zadovoljavajući. $1$ – Nije optimalan. $2$ – Zadovoljavajući.
$c \ 13$	FlexInduction Promenite režim uključivanja Flex zone.	$0$ – Kao dve nezavisne zone za kuvanje. <sup>1</sup> $1$ – Kao jedna povezana zona za kuvanje.
$c \ 0$	Povratak na fabrička podešavanja	$0$ – Individualna podešavanja <sup>1</sup> . $1$ – Fabrička podešavanja.

<sup>1</sup> Fabričko podešavanje

## 19.2 O osnovnim podešavanjima

**Zahtev:** Ploča za kuvanje mora da bude isključena.

- Da biste uključili ploču za kuvanje, dodirnite  $\text{Ⓢ}$ .
- U roku od sledećih 10 sekundi, dodirnite  $\text{Ⓢ}$  na 4 sekunde.

Informacija o proizvodu	Prikaz
Spisak službi za tehničku podršku (TK)	$0 \ 1$
Fabrički broj	$Fd$
Fabrički broj 1	$02.$
Fabrički broj 2	$05$

- ✓ Prva četiri prikaza daju informacije o proizvodu. Dodirnite područje za podešavanje, da biste mogli da vidite pojedinačne prikaze.

- Da biste došli do osnovnih podešavanja, dodirnite  $\text{Ⓢ}$ .
- ✓  $c \ 1$  i  $0$  svetle kao preliminarno podešavanje.
- Pritiskajte iznova  $\text{Ⓢ}$ , sve dok se ne prikaže željeno podešavanje.
- U području za podešavanje izaberite željeno podešavanje.
- Dodirnite  $\text{Ⓢ}$  na 4 sekunde.
- ✓ Podešavanja su memorisana.

## 19.3 Prekid promene osnovnih podešavanja

- ▶ Dodirnite  $\text{Ⓢ}$ .
- ✓ Sve promene se odbacuju i ne memorišu se.

# 20 Test posuda za kuvanje

Kvalitet posude za kuvanje ima veliki uticaj na brzinu i rezultat postupka kuvanja. Pomoću ove funkcije možete da proverite kvalitet posude za kuvanje. Pre provere se uverite da veličina dna posude za kuvanje odgovara veličini upotrebljene zone za kuvanje. Funkciji možete da pristupite preko osnovnih podešavanja. → *Stranica 16*

## 20.1 Vršenje postupka Test posuda za kuvanje

Fleksibilna zona za kuvanje je kao jedna zona za kuvanje podešena tako da proverava samo jednu posudu za kuvanje.

- Na sobnoj temperaturi napunite posudu za kuvanje sa oko 200 ml vode i postavite je na sredinu zone za kuvanje čija veličina najbolje odgovara veličini dna posude za kuvanje.
- Otvorite osnovna podešavanja i izaberite  $c \ 12$ .

- Dodirnite područje za podešavanje. Na zonama za kuvanje treperi prikaz  $\text{—}$ .
- ✓ Test teče.
- ✓ Nakon 10 sekundi pojaviće se rezultat na prikazima zona za kuvanje.

## 20.2 Provera rezultata

U narednoj tabeli možete da pogledate šta rezultat znači za kvalitet i brzinu postupka kuvanja.

Rezultat
$0$ Posuda za kuvanje nije pogodna za zonu za kuvanje i zbog toga se ne zagreva.
$1$ Posuda za kuvanje se zagreva sporije nego što je očekivano i postupak kuvanja se ne odvija optimalno.
$2$ Posuda za kuvanje se pravilno zagreva i postupak kuvanja je u redu.

Kako biste aktivirali ovu funkciju, dodirnite područje za podešavanje.

## 21 Čišćenje i održavanje

Da bi vaš uređaj dugo ostao funkcionalan, pažljivo ga čistite i održavajte.

### 21.1 Sredstva za čišćenje

Odgovarajuća sredstva za čišćenje i strugače za staklene površine možete kupiti preko korisničkog servisa, u trgovini ili u onlajn prodavnici [www.bosch-home.com](http://www.bosch-home.com).

#### PAŽNJA!

Neodgovarajuća sredstva za čišćenje mogu da oštete površine uređaja.

- ▶ Nipošto nemojte koristiti neadekvatna sredstva za čišćenje.
- ▶ Nemojte da upotrebljavate sredstva za čišćenje sve dok je ploča za kuvanje vrela. Na taj način mogu da nastanu fleke na površini.

#### Neadekvatna sredstva za čišćenje

- Nerazblaženi deterđent za pranje posuđa
- Sredstva za čišćenje za mašinu za pranje sudova
- Abrazivna sredstva
- Agresivna sredstva za čišćenje kao što je sprej za rernu ili odstranjivač fleka
- Sundeeri koji grebu
- Kompresorski čistači i parni čistači

### 21.2 Čišćenje ploče za kuvanje

Ploču za kuvanje čistite nakon svake upotrebe, kako se ostaci hrane ne bi slepili.

**Zahtev:** Ploča za kuvanje mora da bude hladna. Fleke od šećera, plastiku ili aluminijumsku foliju nemojte ostaviti da se ohlade na ploči za kuvanje.

1. Tvrđokornu nečistoću uklonite strugačem za staklene površine.
2. Ploču za kuvanje očistite sredstvom za čišćenje staklokeramike. Obratite pažnju na napomene za čišćenje na ambalaži sredstva za čišćenje.

**Savet:** Posebnim sunderom za staklokeramiku možete da postignete dobre rezultate čišćenja.

### 21.3 Čišćenje okvira ravne ploče za kuvanje

Ukoliko se nakon upotrebe na okviru ploče za kuvanje nalaze nečistoća ili fleke, očistite okvir.

**Napomena:** Nemojte da upotrebljavate strugač za staklene površine.

1. Okvir ravne ploče za kuvanje očistite vrućom sapunicom i mekom krpom. Nove sunderaste krpe temeljno isperite pre upotrebe.
2. Obrišite mekom krpom.

## 22 Otklanjanje smetnji

Manje smetnje na uređaju možete sami da otklonite. Pre nego što se obratite korisničkom servisu, pogledajte informacije za otklanjanje smetnji. Tako ćete izbeći nepotrebne troškove.

#### UPOZORENJE – Opasnost od povrede!

Nestručne popravke su opasne.

- ▶ Samo obučeno stručno osoblje sme da vrši popravke na uređaju.
- ▶ Ako je uređaj neispravan, pozovite servisnu službu.

#### UPOZORENJE – Opasnost od strujnog udara!

Nestručne popravke su opasne.

- ▶ Samo za to obučeno stručno osoblje sme da vrši popravke na uređaju.
- ▶ Za popravku uređaja se smeju koristiti samo originalni zamenski delovi.
- ▶ Ako se mrežni priključni vod ovog uređaja ošteti, morate da ga zamenite specijalnim priključnim kablom, koji možete da poručite od proizvođača ili njegove korisničke službe.

### 22.1 Upozoravajuće napomene

#### Napomene

- Kada se na prikazu pojavi E, senzor odgovarajuće zone za kuvanje držite pritisnutim i očitajte kôd smetnje.
- Ukoliko kôd smetnje nije naveden u tabeli, ploču za kuvanje isključite sa strujne mreže, sačekajte 30 sekundi, a zatim je ponovo priključite. Ukoliko se prikaz iznova pojavljuje, obavestite tehnički korisnički servis i navedite tačan kôd smetnje.
- Ukoliko se javi greška, uređaj se ne prebacuje u režim mirovanja.
- Kako bi se osetljive komponente uređaja zaštitile od pregrevanja ili strujnih udara, ploča za kuvanje može privremeno da smanji stepen snage.

### 22.2 Napomene za polje prikaza

Kvar	Uzrok i rešavanje problema
Nijedan prikaz ne svetli.	Napajanje električnom strujom je prekinuto. <ul style="list-style-type: none"> <li>▶ Pomoću drugih električnih uređaja proverite da li je reč o nestanku struje.</li> </ul>
	Uređaj nije priključen u skladu sa električnom šemom. <ul style="list-style-type: none"> <li>▶ Uređaj priključite u skladu sa električnom šemom.</li> </ul>

<b>Kvar</b>	<b>Uzrok i rešavanje problema</b>
Nijedan prikaz ne svetli.	Smetnja u elektronici ▶ Ukoliko ne možete da otklonite smetnju, obavestite službu za tehničku podršku.
Prikazi trepere.	Komandno polje je vlažno ili se na njemu nalazi neki predmet. ▶ Osušite komandno polje ili uklonite predmet.
<i>F2, F4, E 7015, E 8207, E 8208</i>	Elektronika je pregrejana i isključila se jedna ili sve zone za kuvanje. ▶ Sačekajte dok se elektronika sasvim ne ohladi. Zatim dodirnite bilo koji taster na polju sa komandama.
<i>FS</i> + stepen snage i signalni ton	Vrela posuda za kuvanje se nalazi u području komandnog polja. Na taj način elektronika može da se pregreje. ▶ Sklonite posudu za kuvanje. Prikaz greške se gasi brzo nakon toga. Možete nastaviti sa kuvanjem.
<i>FS</i> i zvučni signal	Vrela posuda za kuvanje se nalazi u području komandnog polja. Zona za kuvanje je isključena kako bi se zaštitila elektronika. ▶ Sklonite posudu za kuvanje. Sačekajte nekoliko sekundi. Dodirnite bilo koju komandnu površinu. Kada se prikaz greške ugasi, možete da nastavite sa kuvanjem.
<i>F1/F6</i>	Zona za kuvanje je pregrejana i isključila se radi zaštite radne površine. ▶ Sačekajte, dok se elektronika ne ohladi dovoljno, pa ponovo uključite zonu za kuvanje.
<i>FO</i>	Preuzimanje podešavanja se ne uključuje. ▶ Da biste potvrdili prikaz greške, dodirnite bilo koji senzor. Možete da kuvate kao i obično, a da ne koristite funkciju Preuzimanje podešavanja. Kontaktirajte servisnu službu.
<i>F9</i>	Proširena FlexInduction se ne uključuje. ▶ Da biste potvrdili prikaz greške, dodirnite bilo koji senzor. Možete da nastavite sa kuvanjem na preostalim zonama za kuvanje. Stupite u kontakt sa tehničkim korisničkim servisom.
<i>F8</i>	Zona za kuvanje je radila duže vreme i bez prekida. ▶ Individualno sigurnosno isključivanje se uključio. Dodirnite bilo koji simbol da bi se prikaz isključio i da biste mogli da podesite zonu za kuvanje.
<i>E 9000/E9010</i>	Radni napon je neispravan i izvan normalnog opsega režima rada. ▶ Stupite u kontakt sa distributerom energije.
<i>U400</i>	Ploča za kuvanje nije pravilno priključena. ▶ Isključite ploču za kuvanje sa strujne mreže. Ploču za kuvanje priključite u skladu sa električnom šemom.
<i>dE</i>	Demo režim je aktiviran. ▶ Isključite ploču za kuvanje sa strujne mreže. Sačekajte 30 sekundi i ponovo je priključite. U naredna 3 minuta, dodirnite bilo koji senzor. Demo režim je deaktiviran.

## 22.3 Normalni zvukovi uređaja

Indukcioni uređaj nekada može da proizvodi zvukove ili vibracije poput zujanja, šištanja, pucketanja, zvukove ventilatora ili ritmičke zvukove.

## 23 Odlaganje u otpad

Ovde možete saznati kako da pravilno odložite stare uređaje u otpad.

### 23.1 Odlaganje starih uređaja u otpad

Ekološki prihvatljivim odlaganjem u otpad mogu da se recikliraju dragocene sirovine.

1. Izvucite mrežni utikač mrežnog priključnog voda.
2. Presecite mrežni priključni vod.
3. Uređaj odložite u otpad na ekološki prihvatljiv način.

O aktuelnim načinima odlaganja u otpad informišite se kod svog specijalizovanog prodavca ili u svojoj opštinskoj odn. gradskoj upravi.



Ovaj je aparat označen u skladu sa evropskom smernicom 2012/19/EU o otpadnim električnim i elektronskim aparatima (waste electrical and electronic equipment - WEEE). Smernica određuje okvir za povratak i reciklažu otpadnih aparata koji važi u celoj Evropskoj Uniji.

## 24 Korisnička služba

Ako imate neka pitanja u vezi korišćenja, ne možete sami da otklonite smetnju ili uređaj mora da se popravi, obratite se našoj korisničkoj službi.

Funkcijski relevantne originalne rezervne delove proizvedene u skladu sa odgovarajućom direktivom o ekološkom dizajnu možete da dobijete od našeg korisničkog servisa u periodu od najmanje 10 godina od stavljanja vašeg uređaja na tržište u okviru Evropskog ekonomskog prostora.

**Napomena:** Angažovanje servisne službe je besplatno u okviru garantnih uslova proizvođača.

Detaljnije informacije o trajanju i uslovima garancije u svojoj zemlji možete da dobijete od našeg korisničkog servisa, trgovca kod kojeg ste kupili uređaj ili na našoj veb-stranici.

Kada se obraćate korisničkom servisu, navedite broj proizvoda (E-Nr.) i fabrički broj (FD) svog uređaja.

Podatke za kontakt korisničke službe naći ćete u priloženom spisku korisničkih službi ili na našoj veb-stranici.

### 24.1 Broj proizvoda (E-Nr.) i proizvodni broj (FD)

Broj proizvoda (E-Nr.) i proizvodni broj (FD-Nr.) možete da pronađete na tipskoj pločici uređaja.

Pločicu sa oznakom tipa možete naći:

- u pasošu uređaja,
- sa donje strane ploče za kuvanje.

Proizvodni broj (E br) se nalazi i na staklenoj keramici. Indeks korisničkih servisa (KI) i fabrički broj (FD) možete da pogledate i u osnovnim podešavanjima

→ *Stranica 16*.

Da biste brzo mogli da pronađete podatke o uređaju i telefonski broj korisničke službe, podatke možete i da zabeležite.

## 25 Proverena jela

Ove preporuke za podešavanje su kreirane za institute za ispitivanje da bi se olakšalo testiranje naših uređaja. Ispitivanja su sprovedena sa našim kompletnim posuđa za indukcionu ploču. Ove komplete posuđa možete naknadno kupiti po potrebi u specijalizovanim trgovinama, preko našeg korisničkog servisa ili u našoj onlajn prodavnici.

### 25.1 Rastapanje čokolade za kuvanje

Sastojci: 150 g crne čokolade (55% kakaoa).

- Lonac Ø 16 cm bez poklopca
  - Kuvanje: stepen snage 1.5

### 25.2 Zagrevanje i održavanje toplote variva od sočiva

Recept prema DIN 44550

Početna temperatura 20 °C

Zagrevanje, bez mešanja

- Lonac Ø 16 cm sa poklopcem, količina: 450 g
  - Zagrevanje: trajanje 1 minut 30 sekundi, stepen snage 9
  - Nastavak kuvanja: stepen snage 1.5
- Lonac Ø 20 cm sa poklopcem, količina: 800 g
  - Zagrevanje: trajanje 2 minuta 30 sekundi, stepen snage 9
  - Nastavak kuvanja: stepen snage 1.5

### 25.3 Zagrevanje i održavanje toplote variva od sočiva

Npr: veličina sočiva 5-7 mm, početna temperatura 20 °C

Promešajte nakon 1 minut zagrevanja

- Lonac Ø 16 cm sa poklopcem, količina: 500 g
  - Zagrevanje: trajanje oko 1 minut 30 sekundi, stepen snage 9
  - Nastavak kuvanja: stepen snage 1.5

- Lonac Ø 20 cm sa poklopcem, količina: 1 kg
  - Zagrevanje: trajanje oko 2 minuta 30' sekundi, stepen snage 9
  - Nastavak kuvanja: stepen snage 1.5

### 25.4 Bešamel sos

Temperatura mleka: 7 °C

- Lonac Ø 16 cm bez poklopca, sastojci: 40 g maslaca, 40 g brašna, 0,5 l mleka sa 3,5% mlečne masti i prstohvat soli

#### Priprema bešamel sosa

1. Otopite puter, umešajte brašno i so i zagrevajte masu.
  - Zagrevanje: trajanje 6 minuta, stepen snage 2
2. Dodajte mleko u vrelo brašno i kuvajte uz stalno mešanje.
  - Zagrevanje: trajanje 6 minuta 30 sekundi, stepen snage 7
3. Kada je bešamel sos skuvan, ostavite ga još 2 minuta na zoni za kuvanje uz neprekidno mešanje.
  - Nastavak kuvanja: stepen snage 2

### 25.5 Kuvanje sutlijaša sa poklopcem

Temperatura mleka: 7 °C

1. Zagrevajte mleko dok ne počne da se diže. Zagrevajte bez poklopca. Promešajte nakon 10 minuta zagrevanja.

2. Podesite preporučeni stepen snage i u mleko dodajte pirinač, šećer i so.

Vreme pripreme uključujući zagrevanje oko 45 min.

- Lonac Ø 16 cm, sastojci: 190 g pirinča okruglog zrna, 90 g šećera, 750 ml mleka sa 3,5% mlečne masti i 1 g soli
  - Zagrevanje: trajanje oko 5 minuta 30 sekundi, stepen snage 8.5
  - Nastavak kuvanja: stepen snage 3

- Lonac Ø 20 cm, sastojci: 250 g pirinča okruglog zrna, 120 g šećera, 1 l mleka sa 3,5% mlečne masti i 1,5 g soli
  - Zagrevanje: trajanje oko 5 minuta 30 sekundi, stepen snage 8.5
  - Nastavak kuvanja: stepen snage 3, promešajte nakon 10 minuta

## 25.6 Kuvanje sutlijaša bez poklopca

Temperatura mleka: 7 °C

**1.** Sastojke dodajte u mleko i zagrevajte uz neprekidno mešanje.

**2.** Kada mleko dostigne oko 90 °C, izaberite preporučeni stepen snage, smanjite niži stepen i kuvajte oko 50 minuta.

- Lonac Ø 16 cm bez poklopca, sastojci: 190 g pirinča okruglog zrna, 90 g šećera, 750 ml mleka sa 3,5% mlečne masti i 1 g soli
  - Zagrevanje: trajanje oko 5 minuta 30 sekundi, stepen snage 8.5
  - Nastavak kuvanja: stepen snage 3
- Lonac Ø 20 cm bez poklopca, sastojci: 250 g pirinča okruglog zrna, 120 g šećera, 1 l mleka sa 3,5% mlečne masti i 1,5 g soli
  - Zagrevanje: trajanje oko 5 minuta 30 sekundi, stepen snage 8.5
  - Nastavak kuvanja: stepen snage 2.5

## 25.7 Kuvanje pirinča

Recept prema DIN 44550

Temperatura vode: 20 °C

- Lonac Ø 16 cm sa poklopcem, sastojci: 125 g pirinča dugog zrna, 300 g vode i prstohvat soli
  - Zagrevanje: trajanje oko 2 minuta 30' sekundi, stepen snage 9
  - Nastavak kuvanja: stepen snage 2
- Lonac Ø 20 cm sa poklopcem, sastojci: 250 g pirinča dugog zrna, 600 g vode i prstohvat soli
  - Zagrevanje: trajanje oko 2 minuta 30' sekundi, stepen snage 9
  - Nastavak kuvanja: stepen snage 2.5

## 25.8 Svinjski kare

Početna temperatura karea: 7 °C

- Tiganj Ø 24 cm bez poklopca, sastojci: 3 svinjska karea, ukupna težina oko 300 g, debljine 1 cm i 15 ml suncokretovog ulja
  - Zagrevanje: trajanje oko 1 minut 30 sekundi, stepen snage 9
  - Nastavak kuvanja: stepen snage 7

## 25.9 Priprema palačinki

Recept prema DIN EN 60350-2

- Lonac Ø 24 cm bez poklopca, sastojci: 55 ml testa za jednu palačinku
  - Zagrevanje: trajanje 1 minut 30 sekundi, stepen snage 9
  - Nastavak kuvanja: stepen snage 7

## 25.10 Fritiranje duboko zamrznutog pomfrita

- Lonac Ø 20 cm bez poklopca, sastojci: 2 l suncokretovog ulja. Za svaki postupak fritiranja: 200 g duboko zamrznutog pomfrita, debljine 1 cm.
  - Zagrevanje: stepen snage 9, dok ulje ne dostigne temperaturu od 180 °C.
  - Nastavak kuvanja: stepen snage 9

## Dodatne informacije potražite u Digitalnom korisničkom priručniku.



### Sadržaj

1	<b>Sigurnost</b> .....	22
2	<b>Izbjegavanje materijalnih šteta</b> .....	24
3	<b>Zaštita okoliša i ušteda</b> .....	25
4	<b>Prikladno posuđe za kuhanje</b> .....	25
5	<b>Upoznavanje</b> .....	27
6	<b>Osnovno rukovanje</b> .....	28
7	<b>FlexInduction</b> .....	30
8	<b>MoveMode</b> .....	31
9	<b>Proširena FlexInduction</b> .....	31
10	<b>Vremenske funkcije</b> .....	32
11	<b>PowerBoost</b> .....	32
12	<b>PanBoost</b> .....	33
13	<b>Funkcija održavanja topline</b> .....	33
14	<b>Prihvatanje postavki</b> .....	33
15	<b>PerfectFry Sensor</b> .....	34
16	<b>Zaštita za djecu</b> .....	35
17	<b>Zaštita od brisanja</b> .....	35
18	<b>Individualno sigurnosno isključivanje</b> .....	36
19	<b>Osnovne postavke</b> .....	36
20	<b>Ispit posuđa</b> .....	37
21	<b>Čišćenje i održavanje</b> .....	38
22	<b>Uklanjanje smetnji</b> .....	38
23	<b>Zbrinjavanje</b> .....	39
24	<b>Servisna služba</b> .....	40
25	<b>Probna jela</b> .....	40

## 1 Sigurnost

Pridržavajte se sljedećih sigurnosnih napomena.

### 1.1 Opće napomene

- Pažljivo pročitajte ove upute.

- Sačuvajte upute, informacije o uređaju i informacije o proizvodu za kasniju uporabu ili za sljedećeg vlasnika.
- Uređaj ne priključujte ako je došlo do oštećenja pri transportu.

### 1.2 Namjenska uporaba

Samo ovlašteni instalater smije priključiti uređaj bez utikača. U slučaju oštećenja zbog pogrešnog priključka nemate pravo na jamstvo. Samo kod pravilne ugradnje sukladno ovim uputama za montažu je zajamčena sigurnost tijekom uporabe. Instalater je odgovoran za besprijekorno funkcioniranje na mjestu postavljanja.

Uređaj upotrebljavajte samo:

- za pripremu hrane i pića
- pod nadzorom. Kontrolirajte kratkotrajno kuhanje bez prekida.
- u privatnom kućanstvu i u zatvorenim prostorima kućnog okruženja
- do visine od 4000 m iznad nadmorske visine

Ne upotrebljavajte uređaj:

- s vanjskim timerom ili zasebnim daljinskim upravljačem. To se ne odnosi na slučaj da je isključen rad s uređajima obuhvaćenim EN 50615.

Ako imate aktivni implantirani medicinski uređaj (npr. srčani stimulator ili defibrilator), u tom slučaju provjerite kod svojeg liječnika odgovara li isti direktivi Vijeća 90/385/EEZ od 20. lipnja 1990. kao i normi EN 45502-2-1 i EN 45502-2-2 i je li odabran, implantiran i programiran sukladno VDE-AR-E 2750-10. Ako su ovi preduvjeti ispunjeni i uz to ne koristite nemetalni kuhinjski pribor i posuđe s nemetalnim ručkama, korištenje ove indukcijske ploče za kuhanje je bezopasno kod namjenske uporabe.

### 1.3 Ograničenje kruga korisnika

Djeca starija od 8 godina i osobe sa smanjenim fizičkim, osjetilnim ili mentalnim sposobnostima ili nedostatkom iskustva i/ili znanja smiju se koristiti ovim uređajem samo pod

nadzorom ili ako su upućene u sigurno rukovanje uređajem te razumiju opasnosti koje mogu nastati uslijed korištenja uređajem.

Djeca se ne smiju igrati uređajem.

Djeca ne smiju čistiti uređaj i obavljati korisničko održavanje uređaja osim ako imaju 15 ili više godina i ako su pod nadzorom.

Djecu mlađu od 8 godina držite na sigurnoj udaljenosti od uređaja i priključnog voda.

#### 1.4 Sigurna uporaba

##### **⚠ UPOZORENJE – Opasnost od požara!**

Kuhanje na masti ili ulju na pločama za kuhanje bez nadzora može biti opasno i uzrokovati požar.

- ▶ Vrela ulja i masti nikada ne ostavljajte bez nadzora.
- ▶ Nikada ne pokušavajte ugasiti vatru vodom, nego isključite uređaj i zatim pokrijte plamen, npr. poklopcem ili pokrivačem za gašenje požara.

Površina za kuhanje postaje jako vruća.

- ▶ Nikada ne stavljajte zapaljive predmete na površinu za kuhanje ili u neposrednoj blizini.
- ▶ Nikada ne odlažite predmete na površini za kuhanje.

Uređaj postaje vruć.

- ▶ Nikada ne čuvajte zapaljive predmete ili sprejeve u ladicama izravno ispod ploče za kuhanje.

Pokrivala za ploču za kuhanje mogu dovesti do nezgoda, primjerice, zbog pregrijavanja, zapaljenja ili rasprskavajućih materijala.

- ▶ Nemojte koristiti pokrivala za ploču za kuhanje.

Nakon svake uporabe ploču za kuhanje uključite i isključite glavnim prekidačem.

- ▶ Nemojte čekati da se ploča za kuhanje automatski isključi jer se na njoj ne nalaze posude i tave.

Živežne namirnice mogu se zapaliti.

- ▶ Treba nadzirati kuhanje. Stalno treba nadzirati kratki postupak.

##### **⚠ UPOZORENJE – Opasnost od opekotina!**

Tijekom uporabe uređaj i njegovi dodirljivi dijelovi postaju vrući, posebno okvir ploče za kuhanje ako postoji.

- ▶ Trebate paziti da ne dodirnete grijaće elemente.
- ▶ Djeca mlađa od 8 godina moraju se držati podalje.

Zaštitne rešetke ploče za kuhanje mogu uzrokovati nesreće.

- ▶ Nikada ne upotrebljavajte zaštitne rešetke ploče za kuhanje.

Uređaj postaje vruć tijekom rada.

- ▶ Prije čišćenja ostavite uređaj da se ohladi. Metalni predmeti zagrijevaju se jako brzo na ploči za kuhanje.
- ▶ Nikada nemojte odložiti metalne predmete, npr. noževe, vilice, žlice i poklopce, na ploču za kuhanje.

##### **⚠ UPOZORENJE – Opasnost od strujnog udara!**

Nestručni popravci su opasni.

- ▶ Popravke na uređaju smije vršiti samo obučeno stručno osoblje.
- ▶ Za popravak uređaja smiju se upotrebljavati samo originalni rezervni dijelovi.
- ▶ Ako je mrežni priključni vod ovog uređaja oštećen, valja ga zamijeniti posebnim priključnim vodom kojeg možete nabaviti od proizvođača ili njegove servisne službe.

Oštećeni uređaj ili oštećeni mrežni priključni vod predstavljaju izvor opasnosti.

- ▶ Oštećeni uređaj nikada nemojte puštati u rad.
  - ▶ Ako je površina ispucala, treba isključiti uređaj kako bi se izbjegao mogući električni udar. U tu svrhu nemojte isključiti uređaj glavnim prekidačem, nego isključite osigurač u ormariću s osiguračima.
  - ▶ Nikada ne povlačite za mrežni priključni vod kako biste isključili uređaj iz električne mreže. Uvijek izvucite mrežni utikač iz mrežnog priključnog voda.
  - ▶ Ako je uređaj ili mrežni priključni vod oštećen, odmah isključite osigurač u ormariću s osiguračima.
  - ▶ Nazovite servisnu službu. → *Stranica 40*
- Prodor vlage može prouzročiti strujni udar.
- ▶ Za čišćenje uređaja ne upotrebljavajte parni ili visokotlačni čistač.



Na vrućim dijelovima uređaja može se rastopiti instalacija kabela električnih uređaja.

- ▶ Onemogućite kontakt priključnog kabela električnih uređaja s vrućim dijelovima uređaja.

Kontakt metalnih predmeta zbog ventilatora koji se nalazi na donjoj strani ploči za kuhanje može uzrokovati električni udar.

- ▶ Ne čuvajte duge, šiljaste metalne predmete u ladicama ispod ploče za kuhanje.

### **⚠ UPOZORENJE – Opasnost od ozljede!**

Posude za kuhanje mogu zbog tekućine između dna posude i kuhališta neočekivano poskočiti u zrak.

- ▶ Kuhalište i dno posude uvijek držite suhima.
- ▶ Nikad nemojte upotrebljavati zamrznuto posuđe za kuhanje.

Pri kuhanju u vodenoj kupelji ploča za kuhanje i posuda za kuhanje mogu puknuti zbog pregrijavanja.

- ▶ Posuda za kuhanje u vodenoj kupelji ne smije dodirivati dno posude napunjene vodom.
- ▶ Koristite samo posudu za kuhanje otpornu na toplinu.

Uređaj s pokidanom ili puknutom površinom može prouzročiti ozljede.

- ▶ Nemojte upotrebljavati uređaj ako ima pokidanu ili puknutu površinu.

### **⚠ UPOZORENJE – Opasnost od gušenja!**

Djeca mogu navući ambalažni materijal preko glave ili se njime zamotati te se na taj način ugušiti.

- ▶ Ambalažni materijal držite podalje od djece.
- ▶ Djeci nikada ne dopuštajte igranje s ambalažnim materijalom.

Djeca mogu udahnuti ili progutati sitne dijelove i na taj se način ugušiti.

- ▶ Sitne dijelove držite podalje od djece.
- ▶ Ne dopustite djeci igranje sa sitnim dijelovima.

## **2 Izbjegavanje materijalnih šteta**

Ovdje možete pronaći najčešće uzroke oštećenja i savjete kako ih možete izbjeći.

Oštećenje	Uzrok	Mjera
Mrlje	Kuhanje bez nadzora.	Promatrajte kuhanje.
Mrlje, stvaranje mjehurića	Prosute namirnice, prije svega one s velikim udjelom šećera.	Odmah uklonite strugalom za staklo.
Mrlje, stvaranje mjehurića ili lomovi u staklu	Oštećena posuda za kuhanje, posuda za kuhanje s rastaljenim emajlom ili s bakrenim ili aluminijskim dnom.	Upotrebljavajte prikladnu posudu za kuhanje u dobrom stanju.
Mrlje, promjene boje	Neprikladne metode čišćenja.	Upotrebljavajte isključivo sredstva za čišćenje koja su prikladna za staklokeramiku i čistite isključivo hladnu ploču za kuhanje.
Stvaranje mjehurića ili lomovi u staklu	Udarci ili pad posude, pribor za kuhanje ili drugi tvrdi ili šiljasti predmeti.	Tijekom kuhanja ne udarajte staklo ili pazite da predmeti ne padnu na ploču za kuhanje.
Ogrebotine, promjene boje	Hrapava dna posuda ili pomicanje posude na ploči za kuhanje.	Provjerite posuđe. Podignite posudu pri pomicanju.
Ogrebotine	Sol, šećer ili pijesak.	Ploču za kuhanje ne koristite kao radnu površinu ili površinu za odlaganje.
Oštećenja na uređaju	Kuhanje u zamrznutom posuđu za kuhanje.	Nikad nemojte upotrebljavati zamrznuto posuđe za kuhanje.
Oštećenja na posudi za kuhanje ili uređaju	Kuhanje bez namirnica.	Nikada ne stavljajte posudu bez namirnica na vruću zonu za kuhanje niti ne zagrijavajte.
Oštećenja stakla	Rastopljeni materijal na vrućoj zoni za kuhanje ili vrući poklopac posude na staklu.	Ne stavljajte papir za pečenje ili aluminijsku foliju niti plastične posude ili poklopac posude na ploču za kuhanje.
Pregrijavanje	Vruća posuda za kuhanje na upravljačkoj ploči ili na okviru.	Nikada nemojte odložiti vruću posudu za kuhanje na ta područja.

**POZOR!**

Ova je ploča za kuhanje opremljena ventilatorom na donjoj strani.

- ▶ Ako se ispod ploče za kuhanje nalazi ladica, u njoj ne čuvajte male ili šiljaste predmete, papir i kuhinjske krpe. Ti se predmeti mogu usisati i oštetiti ventilator ili utjecati na hlađenje.
- ▶ Trebate se pridržavati minimalnog razmaka od 2 cm između sadržaja ladice i ulaza ventilatora.

## 3 Zaštita okoliša i ušteda

### 3.1 Zbrinjavanje ambalaže u otpad

Ambalažni materijali su ekološki neškodljivi i mogu se reciklirati.

- ▶ Pojedinačne sastavne dijelove zbrinite na otpad odvojene po vrstama.

### 3.2 Ušteda energije

Ako slijedite sljedeće upute, vaš će uređaj trošiti manje energije.

Zonu kuhanja odaberite prema veličini posude. Posude za kuhanje postavite u sredini.

Upotrebjavajte posude čiji promjer dna odgovara promjeru kuhališta.

**Savjet:** Proizvođači posuda obično navode gornji promjer lonca. On je često veći od promjera dna.

- Neodgovarajuće posude za kuhanje ili zone kuhanja koje nisu potpuno prekrivene troše više energije.

Posude uvijek poklopite odgovarajućim poklopcem.

- Kad kuhate bez poklopca, uređaju je potrebno znatno više energije.

Što rjeđe podižite poklopac.

- Kad podižete poklopac, izlazi puno energije.

Koristite stakleni poklopac.

- Kroz stakleni poklopac možete gledati u posudu bez podizanja poklopca.

Upotrebjavajte lonce i tave s ravnim dnom.

- Neravna dna povećavaju potrošnju energije.

Upotrebjavajte posude za kuhanje koje odgovara količini namirnica.

- Velikom posudu za kuhanje s malo sadržaja potrebno je više energije za zagrijavanje.

Kuhajte s malom količinom vode.

- Ukoliko je više vode u posudu za kuhanje, utoliko će biti potrebno više energije za zagrijavanje.

Na vrijeme vratite na niži stupanj za kuhanje.

- Previsokim stupnjem za nastavak kuhanja rasipate energiju.

Informacije o proizvodu u skladu s (EU) 66/2014 možete pronaći u priloženim informacijama o uređaju ili na internetu na stranici proizvoda vašeg uređaja.

## 4 Prikladno posude za kuhanje

Posuda za kuhanje prikladna za indukcijsko kuhanje mora imati feromagnetsko dno, dakle mora je privući magnet. Osim toga, dno mora odgovarati veličini zone

za kuhanje. Ako posuda za kuhanje nije prepoznata na nekoj zoni za kuhanje, stavite je na zonu za kuhanje sa sljedećim manjim promjerom.

### 4.1 Veličina i karakteristike posuda za kuhanje

Da biste pravilno prepoznali posudu za kuhanje, uzmite u obzir veličinu i materijal posude za kuhanje. Svako dno posude za kuhanje mora biti potpuno ravno i glatko.

Pomoću Ispit posuda možete provjeriti je li prikladna vaša posuda za kuhanje. Ostale informacije naći ćete u poglavlju

→ "Ispit posuda", Stranica 37.

Posude	Materijali	Karakteristike
Preporučena posuda za kuhanje	Posuda za kuhanje od nehrđajućeg čelika u sendvič izvedbi koja dobro raspoređuje toplinu.	Ova posuda za kuhanje ravnomjerno raspoređuje toplinu, brzo se zagrijava i osigurava prepoznavanje.
	Feromagnetsko posuđe od emajliranog čelika, lijevanog željeza ili posebno indukcijsko posuđe od nehrđajućeg čelika.	Ova posuda za kuhanje brzo se zagrijava i osigurava prepoznavanje.

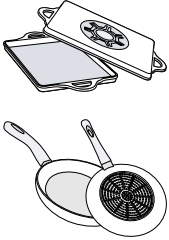
<p>Prikladno</p> 	<p>Dno nije potpuno feromagnetsko.</p> <hr/> <p>Dno posude za kuhanje s udjelom aluminijske.</p>	<p>Ako je promjer feromagnetskog područja manji od dna posude za kuhanje, zagrijava se samo feromagnetska površina. Stoga se toplina ne raspoređuje ravnomjerno.</p> <hr/> <p>Smanjuje feromagnetsku površinu, stoga se može predati manje snage posudi za kuhanje. Eventualno će se to posuđe samo nedovoljno prepoznati ili se neće uopće prepoznati i stoga se neće dovoljno zagrijati.</p>
<p>Nije prikladno</p>	<p>Posuđe od normalnog tankog čelika, stakla, gline, bakra ili aluminijske.</p>	

**Napomene**

- U pravilu ne upotrebljavajte adapterske ploče između ploče za kuhanje i posude.
- Ne zagrijavajte praznu posudu niti ne upotrebljavajte posudu s tankim dnom jer se može vrlo jako zagrijati.

## 5 Upoznavanje

### 5.1 Kuhanje s indukcijom

Indukcijsko kuhanje u usporedbi s dosadašnjim pločama za kuhanje donosi neke promjene i niz prednosti poput uštede vremena pri kuhanju i pečenju, uštede

energije te lakše njege i lakšeg čišćenja. Također pruža bolju kontrolu topline jer toplina nastaje izravno u posudi za kuhanje.

### 5.2 Upravljačka ploča

Pojedini detalji poput boje ili oblika mogu se razlikovati od slike.

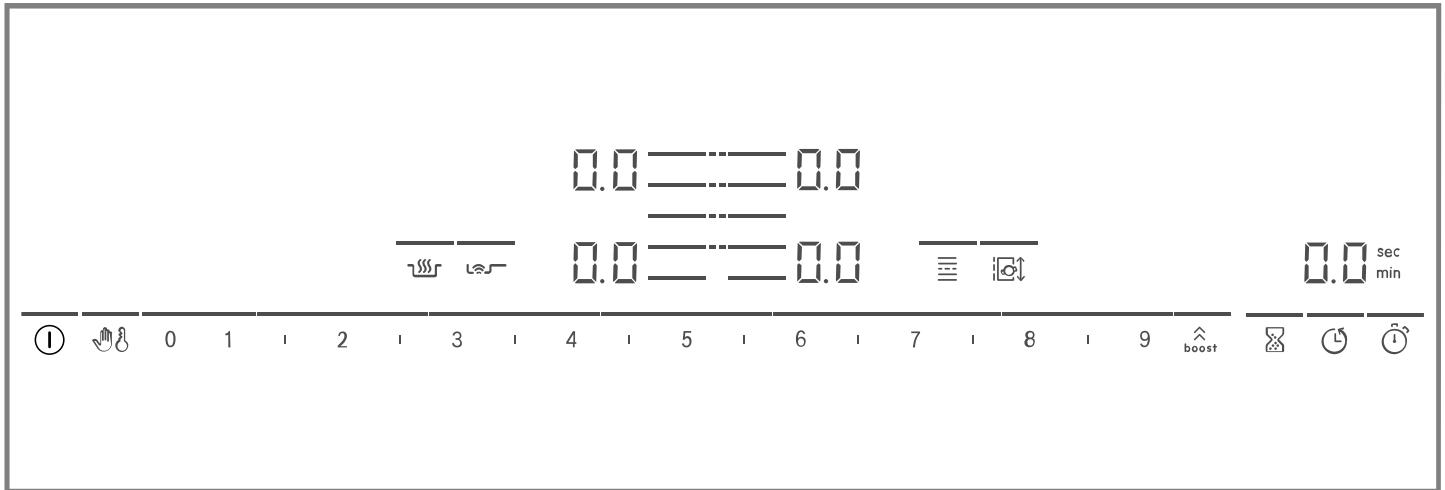

#### Napomene

- Pobrinite se da je upravljačka ploča čista i suha.
- Posudu za kuhanje ne stavljajte blizu indikatora i senzora. Elektronika se može pregrijati.

#### Dodirne tipke

Kada uključite ploču za kuhanje, svijetle simboli tipki koje su dostupne u ovom trenutku.

Senzor	Funkcija
ⓘ	Glavni prekidač
👤	Zaštita od brisanja
👶	Zaštita za djecu
0 1 2 3...	Područje namještanja
⬆️ boost	PowerBoost / PanBoost
🕒	Alarmni sat
🕒	Timer za isključivanje
🕒	Count-up timer
🔥	Funkcija održavanja topline
👤	PerfectFry Sensor
☰	FlexInduction
🔄	MoveMode
☰	Odabir zone za kuhanje

Ovisno o statusu ploče za kuhanje, također svijetle indikatori zona za kuhanje i razne aktivirane i dostupne funkcije.

### 5.3 Raspodjela zona za kuhanje



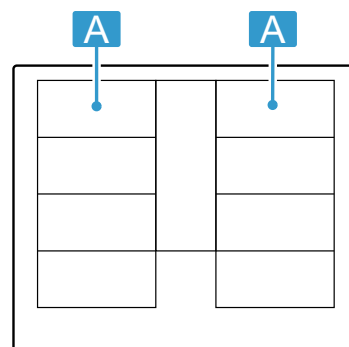

Navedena snaga je izmjerena sa standardnim posudama koje su opisane u normi IEC/EN 60335-2-6. Snaga se može razlikovati ovisno o veličini ili materijalu posude za kuhanje.



Područje	Najviši stupanj za kuhanje		
A ☰ ☰ ☰	Stupanj snage 9 PowerBoost	2200 W	3700 W
A ☰	Stupanj snage 9 PowerBoost	3300 W	3700 W
A ☰ ☰	Stupanj snage 9 PowerBoost	2600 W	3700 W
A ☰ ☰	Stupanj snage 9 PowerBoost	3300 W	3700 W



## 5.4 Zona za kuhanje

Prije nego što počnete s kuhanjem, provjerite odgovara li veličina posude zoni za kuhanje na kojoj želite kuhati:

Područje	Vrsta zone za kuhanje
	Jednostruka zona za kuhanje
	Flex zona → "FlexInduction", Stranica 30
 / 	Proširena Flex zona → "Proširena FlexInduction", Stranica 31



## 5.5 Indikator preostale topline

Ploča za kuhanje ima za svaku zonu za kuhanje jedan indikator preostale topline. Ne dodirujte zonu za kuhanje sve dok svijetli indikator preostale topline.

Indikator	Značenje
	Zona za kuhanje je vruća.
	Zona za kuhanje je topla.

# 6 Osnovno rukovanje

## 6.1 Uključivanje ploče za kuhanje

- ▶ Dodirnite .  
Javlja se zvučni signal. Simboli zona za kuhanje i trenutno dostupne funkcije svijetle. Uz zone za kuhanje svijetli .
- ✓ Ploča za kuhanje je spremna za rad.

### ReStart

- ▶ Ako uređaj uključite u prvih 4 sekunde nakon isključivanja, ploča za kuhanje će raditi s prethodnim postavkama.



## 6.2 Isključivanje ploče za kuhanje

- ▶ Dodirnite  da se indikatori ugase.
- ✓ Sve zone za kuhanje su isključene.

**Napomena:** Ploča za kuhanje se isključuje kada su sve zone za kuhanje isključene duže od 20 sekundi.

## 6.3 Namještanje stupnja snage na zonama za kuhanje

Zona za kuhanje ima 17 stupnjeva snage koji se prikazuju od 1 do 9 s međuvrijednostima. Odaberite najbolje prikladni stupanj snage za namirnicu i planirano kuhanje.

1. Dodirnite simbol  željene zone za kuhanje.
- ✓ Indikator  svijetli jače.

## 6.4 Savjeti za kuhanje

- Kada zagrijevate pire, krem juhe ili guste umake, povremeno promiješajte.
- Za zagrijavanje namjestite stupanj za kuhanje 8-9.
- Kada kuhate s poklopcem, smanjite stupanj za kuhanje čim počne izlaziti para. Izlaženje pare ne utječe na rezultat kuhanja.
- Nakon kuhanja poklopite posudu za kuhanje do posluživanja jela.
- Za kuhanje u ekspres loncu pridržavajte se napomene proizvođača.
- Hranu nemojte predugo kuhati kako bi sačuvala hranjive vrijednosti. Pomoću kuhinjskog alarma možete namjestiti optimalno vrijeme kuhanja.
- Pazite da ulje ne dimi.
- Kako bi namirnice dobile smeđu boju, zapecite ih jednu za drugom i u malim porcijama.

2. U području namještanja odaberite željeni stupanj snage.
- ✓ Stupanj snage je namješten.

**Napomena:** Ako se na zoni za kuhanje ne nalazi posuda za kuhanje ili nije prikladna, onda treperi odabrani stupanj snage. Zona za kuhanje se nakon određenog vremena isključuje.

### QuickStart



- ▶ Ako prije uključivanja stavite posudu na ploču za kuhanje, posuda će se prepoznati pri uključivanju i automatski će se odabrati odgovarajuća zona za kuhanje. Zatim tijekom sljedećih 20 sekundi odaberite stupanj snage jer će se ploča za kuhanje isključiti.



## Promjena stupnja snage ili isključivanje zone za kuhanje

1. Odaberite zonu za kuhanje.
2. U području namještanja odaberite željeni stupanj za kuhanje ili stavite na .
- ✓ Stupanj za kuhanje zone za kuhanje se promijeni ili se zona za kuhanje isključuje, a indikator preostale topline se pojavljuje.

- Neke posude za kuhanje mogu pri kuhanju postići visoke temperature. Stoga koristite kuhinjsku hvataljku.
- Preporuke za energetski učinkovito kuhanje naći ćete u poglavlju  
→ "Ušteda energije", Stranica 25

## Preporuke za kuhanje

U tablici je prikazano koji je stupanj snage () prikladan za koju namirnicu. Vrijeme kuhanja ( min) može varirati ovisno o vrsti, težini, debljini i kvaliteti namirnice.

	 min
<b>Topljenje</b>	

<sup>1</sup> Bez poklopca

<sup>2</sup> Zagrijati na stupnju kuhanja 8 - 8.5

		⌚ min
Čokolada, kuvertura	1 - 1.5	-
Maslac, med, želatina	1 - 2	-
<b>Zagrijavanje i održavanje topline</b>		
Varivo, npr. varivo od leće	1.5 - 2	-
Mlijeko <sup>1</sup>	1.5 - 2.5	-
Kuhane hrenovke <sup>1</sup>	3 - 4	-
<b>Odmrzavanje i zagrijavanje</b>		
Smrznuti špinat	3 - 4	15 - 25
Smrznuti gulaš	3 - 4	35 - 55
<b>Kuhanje, prokuhavanje na laganoj vatri</b>		
Okruglice od krumpira <sup>1</sup>	4.5 - 5.5	20 - 30
Riba <sup>1</sup>	4 - 5	10 - 15
Bijeli umaci, npr. bešamel umak	1 - 2	3 - 6
Pjenasti umaci, npr. umak Bernaise, umak Holandez	3 - 4	8 - 12
<b>Vrenje, kuhanje na pari, pirjanje</b>		
Riža s dvostrukom količinom vode	2.5 - 3.5	15 - 30
Riža na mlijeku <sup>2</sup>	2 - 3	30 - 40
Krumpir kuhan u ljusci	4.5 - 5.5	25 - 35
Oguljeni kuhani krumpir	4.5 - 5.5	15 - 30
Tjestenina <sup>1</sup>	6 - 7	6 - 10
Varivo	3.5 - 4.5	120 - 180
Juhe	3.5 - 4.5	15 - 60
Povrće	2.5 - 3.5	10 - 20
Povrće, duboko zamrznuto	3.5 - 4.5	7 - 20
Varivo u ekspres loncu	4.5 - 5.5	-
<b>Dinstanje</b>		
Rolano pečenje	4 - 5	50 - 65
Pirjano pečenje	4 - 5	60 - 100
Gulaš <sup>2</sup>	3 - 4	50 - 60

<sup>1</sup> Bez poklopca<sup>2</sup> Zagrijati na stupnju kuhanja 8 - 8.5

		⌚ min
<b>Pirjanje/pečenje s malo masti</b> <sup>1</sup>		
Odresci, naravni ili panirani	6 - 7	6 - 10
Smrznuti odresci	6 - 7	6 - 12
Kotleti, naravni ili panirani	6 - 7	8 - 12
Odresci (debljine 3 cm)	7 - 8	8 - 12
Prsa od peradi (debljine 2 cm)	5 - 6	10 - 20
Prsa od peradi, duboko smrznuta	5 - 6	10 - 30
Kosani odresci (debljine 3 cm)	4.5 - 5.5	20 - 30
Hamburger (debljine 2 cm)	6 - 7	10 - 20
Riba i riblji fileti, naravni	5 - 6	8 - 20
Riba i riblji fileti, panirani	6 - 7	8 - 20
Riba, panirana i duboko zamrznuta, npr. riblji štapići	6 - 7	8 - 15
Račići i kozice	7 - 8	4 - 10
Sotiranje svježeg povrća i gljiva	7 - 8	10 - 20
Jela iz tave, povrće, meso izrezano na trakice na azijski način	7 - 8	15 - 20
Duboko zamrznuta jela, npr. jela iz tave	6 - 7	6 - 10
Palačinke, peći zasebno	6.5 - 7.5	-
Omlet (peći zasebno)	3.5 - 4.5	3 - 10
Jaja na oko	5 - 6	3 - 6
<b>Prženje, 150-200 g po porciji u 1-2 l ulja, prženje u porcijama</b> <sup>1</sup>		
Duboko zamrznuti proizvodi, npr. pomfrit, pileći nuggets	8 - 9	-
Smrznuti kroketi	7 - 8	-
Meso, npr. komadi piletine	6 - 7	-
Riba, panirana ili u pivskom tijestu	6 - 7	-
Povrće, gljive, panirane ili u pivskom tijestu ili tempuri	6 - 7	-
Sitno pecivo, npr. krafne, voće u pivskom tijestu	4 - 5	-

<sup>1</sup> Bez poklopca<sup>2</sup> Zagrijati na stupnju kuhanja 8 - 8.5

## 7 FlexInduction

Fleksibilna zona za kuhanje omogućuje vam stavljanje posude za kuhanje svakog oblika ili svake veličine po želji. Ima četiri induktora koji rade odvojeno. Kada radi fleksibilna zona za kuhanje, aktivira se samo područje na kojem se nalazi posuda za kuhanje.

### 7.1 Stavljanje posude za kuhanje

Možete konfigurirati fleksibilnu zonu za kuhanje na dva načina ovisno o tome koju posudu za kuhanje upotrebljavate. Kako bi se omogućilo dobro prepoznavanje topline i raspodjela topline, stavite posudu za kuhanje na sredinu kako je prikazano na slikama.

#### Kao jedna povezana zona za kuhanje

Preporučuje se za kuhanje samo s jednom posudom za kuhanje.

- Stavljanje posude za kuhanje ovisno o veličini:

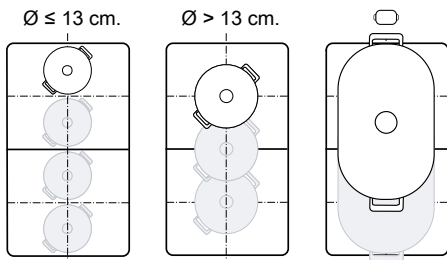

- Preporučena ovalna posuda za kuhanje 

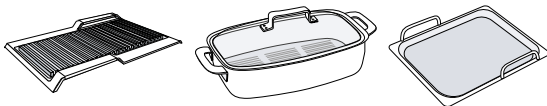

#### Kao dvije odvojene zone za kuhanje

Preporučuje se za kuhanje s dvjema posudama za kuhanje.

Možete odvojeno upotrebljavati prednju i stražnju zonu i za svaku namjestiti stupanj snage.

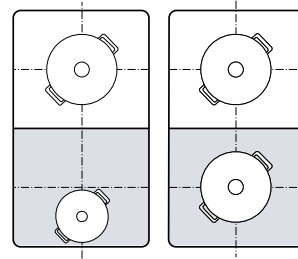

#### Pažnja

Ne stavljajte posudu za kuhanje na sredinu između desne i lijeve zone. Zone za kuhanje neće se ispravno aktivirati i nećete postići dobre rezultate kuhanja.

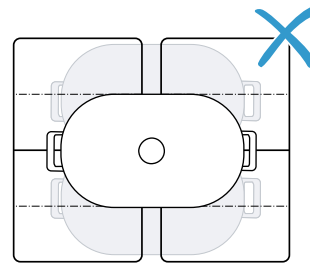

### 7.2 FlexInduction povezivanje

Standardno je fleksibilna zona za kuhanje konfigurirana kao dvije odvojene zone za kuhanje. Uključite sljedeću funkciju za povezivanje zona za kuhanje:

1. Odaberite jednu od dvije zone za kuhanje.
  2. Pritisnite .
- ✓ Indikator svijetli. Povezana je zona za kuhanje.

#### Napomene

- Ovako možete promijeniti standardnu postavku fleksibilne zone za kuhanje. U poglavlju Osnovne postavke saznat ćete kako trebate postupiti → *Stranica 36*
- Ako posudu za kuhanje iz aktivne povezane zone za kuhanje pomaknete ili podignete, automatski započine pretraživanje. Svaka posuda, koja se pronađe tijekom pretraživanja unutar zone za kuhanje, zagrijava se s prethodno odabranim stupnjem snage.

### 7.3 FlexInduction odvoji

- ▶ Dodirnite .
- ✓ Fleksibilna zona za kuhanje je deaktivirana. Obje zone za kuhanje dalje rade kao dvije odvojene zone za kuhanje.

## 8 MoveMode

Pomoću ove funkcije možete promijeniti stupanj snage posude za kuhanje tako da je jednostavno pomičete naprijed ili natrag na fleksibilnoj zoni za kuhanje. Zona se dijeli u tri područja s različitim stupnjevima snage.

### 8.1 Stavljanje i pomicanje posude za kuhanje

Koristite samo jednu posudu za kuhanje. Područje kuhanja ovisi o korištenoj posudi za kuhanje i njezinoj veličini i pozicioniranju.

Svako područje kuhanja ima prethodno podešeni stupanj snage:

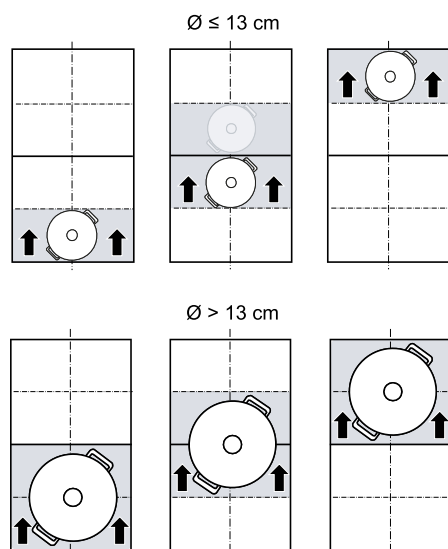

- Prednje područje = stupanj za kuhanje 5
- Središnje područje = stupanj za kuhanje 5
- Stražnje područje = stupanj za kuhanje 1.5

Možete promijeniti standardnu postavku prethodno podešenih stupnjeva snage. U poglavlju Osnovne postavke saznat ćete kako trebate postupiti → *Stranica 36*.





### 8.2 Aktiviranje funkcije MoveMode

**Zahtjev:** Stavite samo jednu posudu za kuhanje na fleksibilnu zonu.

1. Odaberite jednu od dvije zone fleksibilne zone.
  2. Pritisnite .
- ✓ Stupanj snage područja na kojem se nalazi posuda za kuhanje svijetli na indikatoru zone za kuhanje uz .
  - ✓ Funkcija je uključena.

**Napomena:** Stupnjeve snage područja možete promijeniti tijekom kuhanja.

### 8.3 Deaktiviranje funkcije MoveMode

- ▶ Dodirnite .
- ✓ Indikator uz  se isključuje.
- ✓ Funkcija je deaktivirana.

## 9 Proširena FlexInduction

Na proširenoj zoni za kuhanje možete kuhati u većoj posudi za kuhanje ili staviti ovalnu posudu za kuhanje sa strane.

Proširenje se uvijek uključuje zajedno s jednom od ove dvije fleksibilne zone za kuhanje. Ne možete zasebno uključiti proširenje.

### 9.1 Stavljanje posude za kuhanje prema njezinom obliku i veličini

Posudu stavite u sredinu iznad stražnjeg dijela fleksibilne zone za kuhanje i njezinog proširenja.

Ovisno o veličini posude i prekrivenoj površini za kuhanje možete uključiti fleksibilnu zonu za kuhanje kao dva odvojena kuhališta ili kao jedno kuhalište:

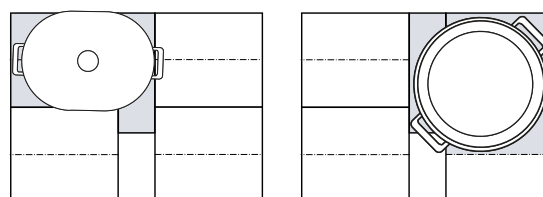



## 9.2 Aktiviranje funkcije Proširena FlexInduction

1. Stavite posudu na fleksibilnu zonu za kuhanje i pritom prekrijte proširenje.
  2. Odaberite zonu za kuhanje i stupanj snage. Indikator zone za kuhanje i proširene zone svijetle.
- ✓ Zona je aktivirana.

**Napomena:** Ako indikator ne svijetli, podignite posudu za kuhanje i ponovno je stavite na zonu za kuhanje.

## 9.3 Deaktiviranje funkcije Proširena FlexInduction

- ▶ Odaberite zonu za kuhanje i u području namještanja stavite na **00**.
- ✓ Funkcija je deaktivirana.

# 10 Vremenske funkcije

Vaša ploča za kuhanje ima različite funkcije za namještanje vremena kuhanja:

- Timer za isključivanje
- Alarmni sat
- Count-up timer

## 10.1 Timer za isključivanje

Omogućuje programiranje vremena kuhanja za jednu ili nekoliko zona za kuhanje. Zona za kuhanje se automatski isključuje nakon isteka vremena.

### Uključivanje Timer za isključivanje

1. Odaberite zonu za kuhanje i stupanj snage.
  2. Pritisnite **⏸**.
- ✓ Indikator **⏸** kuhališta svijetli.
3. U području namještanja namjestite vrijeme.
    - Kako biste vrijeme kuhanja namjestili na manje od 10 minuta, uvijek dodirnite 0 prije nego što odaberete željenu vrijednost.
  4. Potvrdite pritiskom na **⏸**.
- ✓ Vrijeme kuhanja započinje teći.
  - ✓ Kada je isteklo vrijeme kuhanja, zona za kuhanje se isključuje i javlja se zvučni signal.

**Napomena:** Ako ste programirali vrijeme kuhanja za neku zonu za kuhanje i ako je aktiviran PerfectFry Sensor, vrijeme kuhanja započinje teći tek kada je postignut željeni stupanj temperature.

### Promjena ili isključivanje Timer za isključivanje

1. Odaberite zonu za kuhanje i dodirnite **⏸**.
2. U području namještanja promijenite vrijeme ili namjestite na **00** za brisanje vremena.
3. Potvrdite pritiskom na **⏸**.

## 10.2 Alarmni sat

Omogućuje aktiviranje alarmnog sata od 0 do 99 min. Ova funkcija je neovisna o zonama za kuhanje i ostalim postavkama. Ne isključuje automatski zone za kuhanje.

### Uključivanje Alarmni sat

1. Dodirnite **⌚**.
  2. U području namještanja namjestite željeno vrijeme.
  3. Potvrdite pritiskom na **⌚**.
- ✓ Vrijeme započinje teći.
  - ✓ Kad protekne vrijeme, oglasi se signal i indikator za svijetli.

### Alarmni sat Promjena ili isključivanje

1. Dodirnite **⌚**.
2. U području namještanja promijenite vrijeme ili namjestite na **00** za brisanje vremena.
3. Potvrdite pritiskom na **⌚**.

## 10.3 Count-up timer

Funkcija štoperice prikazuje vrijeme proteklo nakon aktiviranja funkcije.

### Uključivanje Count-up timer

- ▶ Dodirnite **⌚**.
- ✓ Vrijeme započinje teći.

### Isključivanje Count-up timer

1. Dodirnite **⌚**. Štoperica se zaustavlja. Indikatori timer a i dalje svijetle.
2. Dodirnite **⌚**. Indikatori se gase.

# 11 PowerBoost

Pomoću ove funkcije možete brže zagrijati veliku količinu vode nego pomoću **5**.

Ova funkcija je raspoloživa za sve zone za kuhanje ako neka druga zona za kuhanje iste skupine ne radi.

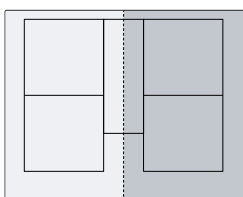

## 11.1 Uključivanje PowerBoost

1. Odaberite zonu za kuhanje.
  2. Dodirnite **⚡**. Indikator **⚡** svijetli.
- ✓ Funkcija je uključena.

**Napomena:** Ovu funkciju možete uključiti i kod kuhanja s povezanom Flex zonom.

## 11.2 Isključivanje PowerBoost

1. Odaberite zonu za kuhanje.

2. Dodirnite  $\hat{b}$ . Indikator  $b$ , se gasi, a zona za kuhanje se vraća na stupanj za kuhanje  $9$ .
- ✓ Funkcija je deaktivirana.

**Napomena:** Pod određenim okolnostima ovu funkciju možete isključiti automatski kako biste zaštitili elektroničke elemente u unutrašnjosti ploče za kuhanje.

## 12 PanBoost

Pomoću ove funkcije možete brže zagrijati tave nego pomoću  $9$ . Ova funkcija je raspoloživa za sve zone za kuhanje ako neka druga zona za kuhanje iste skupine ne radi.

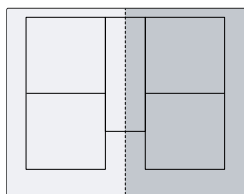

### 12.1 Preporuke za uporabu

- Ne stavljate poklopac na tavu.
- Nikada ne zagrijavajte prazne tave bez nadzora.
- Koristite samo hladne tave.

- Koristite tave s potpuno ravnim dnom. Ne koristite tave s tankim dnom.

### 12.2 Uključivanje PanBoost

1. Odaberite zonu za kuhanje.
2. Dvaput dodirnite  $\hat{b}$ .  $Pb$ , svijetli.
- ✓ Funkcija je uključena.

**Napomena:** Ovu funkciju možete uključiti i kod kuhanja s povezanom Flex zonom.

### 12.3 Isključivanje PanBoost

1. Odaberite zonu za kuhanje.
2. Dodirnite  $\hat{b}$ .  $Pb$ , se gasi, a zona za kuhanje se vraća na stupanj za kuhanje  $9$ .
- ✓ Funkcija je deaktivirana.

**Napomena:** Ova funkcija se isključuje automatski nakon 30 sekundi radi izbjegavanja visokih temperatura.

## 13 Funkcija održavanja topline

Ovu funkciju možete koristiti za topljenje čokolade ili maslaca i održavanje topline jela.

### 13.1 Uključivanje Funkcija održavanja topline

1. Odaberite željenu zonu za kuhanje.
2. U roku od sljedećih 10 sekundi dodirnite  $\text{☰}$ .  $L$  se svijetli.
- ✓ Funkcija je uključena.

### 13.2 Isključivanje Funkcija održavanja topline

1. Odaberite zonu za kuhanje.
2. Dodirnite  $\text{☰}$ .  $L$  se gasi.
- ✓ Funkcija je deaktivirana.

## 14 Prihvaćanje postavki

Pomoću ove funkcije možete prenositi stupanj za kuhanje i programirano vrijeme kuhanja s jedne zone za kuhanje na drugu.

### 14.1 Prihvaćanje postavki

**Zahtjev:** Posudu za kuhanje pomaknite na neku zonu za kuhanje, koja nije uključena i koju niste prethodno namjestili i na kojoj se prije nije nalazila neka druga posuda za kuhanje.

1. Pomaknite posudu za kuhanje.

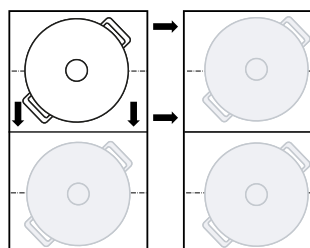

- Prepoznata je posuda za kuhanje i na indikatoru nove zone za kuhanje naizmjenično trepere prethodno odabrani stupanj snage i  $L$ .
2. Odaberite novu zonu za kuhanje za prihvaćanje postavki. Uređaj stavlja stupanj snage prvobitne zone za kuhanje na  $00$ .
- ✓ Postavke su prenesene na novu zonu za kuhanje.

**Napomena:** Ako stavite novu posudu za kuhanje na neku drugu zonu za kuhanje prije nego što ste potvrdili postavke, onda možete upotrebljavati ovu funkciju za obje posude za kuhanje.

## 15 PerfectFry Sensor

Prikladan je za pripremu ili reduciranje umaka, palačinki ili za pečenje jaja na maslacu, za pečenje povrća ili odrezaka do željenog stupnja kuhanja i za držanje temperature pod kontrolom.

Umjesto da tijekom kuhanja često prilagođavate stupanj snage, na početku jednom odaberite željenu ciljnu temperaturu. Sensori ispod staklokeramike mjere temperaturu posude za kuhanje i održavaju stalnom tijekom kuhanja.





Ova funkcija nije raspoloživa na svim zonama za kuhanje koje su označene simbolom .

### 15.1 Prednosti

- Temperatura se stalno održava, a da ne morate promijeniti stupanj snage.
- Ulje se neće pregrijati. Hrana neće zagorjeti.
- Zona za kuhanje grije samo kad je to potrebno za održavanje temperature čime se šteti energija.

### 15.2 Stupnjevi temperature



Stupnjevi temperature za pripremu jela.

Stupanj	Temperatura	Funkcije	Posuda za kuhanje
1	120 °C	Kuhanje i reduciranje umaka, pečenje povrća	
2	140 °C	Pečenje na maslinovom ulju ili maslacu	
3	160 °C	Pečenje ribe i velikih namirnica	
4	180 °C	Prženje paniranih, zamrznutih ili grilanih namirnica	
5	215 °C	Roštilj na visokoj temperaturi i ploča za roštiljanje	

### 15.3 Preporučena posuda za kuhanje

Za ovu funkciju je razvijena posebna posuda za kuhanje koja daje optimalne rezultate.



Posude	Preporučena zona za kuhanje
Tava Ø 15 cm	Jednostruka zona za kuhanje
Tava Ø 19 cm	Jednostruka zona za kuhanje
Tava Ø 21 cm	Jednostruka zona za kuhanje
Tava Ø 28 cm	Proširena Flex zona

Posude	Preporučena zona za kuhanje
Teppanyaki 	Flex zona
Roštilj 	Flex zona

Preporučeno posude možete kupiti kod servisne službe, u specijaliziranoj trgovini ili u našoj internetskoj trgovini [www.bosch-home.com](http://www.bosch-home.com).

**Napomena:** Također možete koristiti drugu posudu za kuhanje. Ovisno o svojstvima posude za kuhanje može se razlikovati postignuta temperatura od odabranog stupnja temperature.

### 15.4 Uključivanje PerfectFry Sensor

1. Stavite praznu posudu na zonu za kuhanje.
2. Odaberite zonu za kuhanje i dodirnite .
3. Tijekom sljedećih 10 sekundi u području namještaja odaberite željeni stupanj temperature.
  - ✓ Funkcija se pokreće.  treperi dok se ne postigne namještena ciljna temperatura.
  - ✓ Ako je postignuta ciljna temperatura, javlja se zvučni signal i  prestaje treperiti.
4. Stavite mast i zatim namirnice u tavu za pečenje.



**Napomena:** Ako vam je potrebno više od 250 ml ulja za kuhanje, dodajte ulje i pričekajte nekoliko sekundi prije dodavanja namirnica.





### 15.5 Isključivanje PerfectFry Sensor

- ▶ Odaberite zonu za kuhanje i dodirnite .
- ✓ Funkcija je deaktivirana.

### 15.6 Preporuke za kuhanje sa PerfectFry Sensor

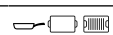
U sljedećoj tablici prikazan je idealan stupanj temperature za odabir jela. Temperatura i vrijeme kuhanja min ovise o količini, stanju i kvaliteti namirnica.

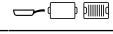
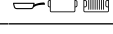
-  Tava za pečenje
-  Teppanyaki
-  Ploča za roštiljanje

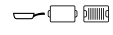
	Posuda za kuhanje	⌚ min
<b>Meso</b>		
Odresci		4 6-10
Odresci, panirani		4 6-10
File		4 6-10
Kotleti		3 10-15
Cordon bleu, bečki odrezak		4 10-15
Odrezak, krvavo pečen, debljine 3 cm		5 6-8
Odrezak, srednje pečen, debljine 3 cm		5 8-12

	Posuda za kuhanje	⌚	⌚ min
Odrezak, jako pečen, debljine 3 cm		4	8-12
T-Bone odrezak, krvavo pečen, debljine 4,5 cm		5	10-15
T-Bone odrezak, srednje pečen, debljine 4,5 cm		5	20-30
Prsa od peradi, debljine 2 cm		3	10-20
Slanina		2	5-8
Mljeveno meso		4	6-10
Hamburger, debljine 1,5 cm		3	6-15
Mesne okruglice, debljine 2 cm		3	10-20
Hrenovke		3	8-20
Chorizo, svježa kobasica		3	10-20
Ražnjići, kebab		3	10-20
Gyros		4	7-12
<b>Riba i plodovi mora</b>			
Riblji file		4	10-20
Riblji file, panirani		4	10-20
Riba pečena, cijela		3	10-20
Sardine		4	6-12
Škamp, račići		4	4-8
Lignje, sipa		4	6-12
<b>Jela s jajima</b>			
Jaja na oko, na maslacu		2	2-6
Jaja na oko		4	2-6
Kajgana		2	4-9
Omlet		2	3-6
Francuski tost		3	4-8
Palačinke, blini, tortilje, tacos		5	1-3
<b>Povrće</b>			

	Posuda za kuhanje	⌚	⌚ min
Pečeni krumpir		5	6-12
Pomfrit		4	15-25
Popečci od krumpira		5	2-4
Luk, pečeni češnjak		2	2-10
Luk narezan na kolutiće		3	5-10
Tikvice, patlidžani, paprika		2	4-12
Zelene šparoge		3	4-15
Gljive		4	10-15
Povrće pirjano na ulju		1	10-20
Povrće u tempuri		4	5-10
<b>Duboko smrznuti proizvodi</b>			
Pileći nuggets		4	10-15
Riblj, štapići		4	8-12
Pomfrit		5	4-8
Jela iz tave		3	6-10
Proljetne rollice		4	10-30
Vol-au-vent, kroketi		5	3-8
<b>Umaci</b>			
Umak od rajčica		1	25-35
Bešamel umak		1	10-20
Umak od sira		1	10-20
Slatki umaci		1	15-25
Umaci, reducirani		1	25-35
<b>Ostalo</b>			
Pečeni sir		3	7-10
Krutoni		3	6-10
Prepečeni kruh		4	4-8
Gotova jela iz vrećice		1	5-10
Bademi, orasi, pinjoli, prženi		4	3-15
Kokice		5	3-4

## 16 Zaštita za djecu

Ploča za kuhanje ima zaštitu za djecu. Tako ćete spriječiti da djeca uključe ploču za kuhanje.

### 16.1 Uključivanje Zaštita za djecu

**Zahtjev:** Ploča za kuhanje mora biti isključena.

1. Dodirnite
  2. držite pritisnut 4 sekunde.
- ✓ Indikator svijetli 10 sekundi.
  - ✓ Ploča za kuhanje je blokirana.

### 16.2 Isključivanje Zaštita za djecu

1. Dodirnite .
  2. držite pritisnut 4 sekunde.
- ✓ Blokada je deaktivirana.

### 16.3 Automatska zaštita za djecu

Možete aktivirati zaštitu za djecu čak i automatski sa svakim isključivanjem ploče za kuhanje. U poglavlju Osnovne postavke saznat ćete kako treba uključiti i isključiti funkciju → *Stranica 36*.

## 17 Zaštita od brisanja

Omogućuje blokiranje upravljačke ploče u svrhu čišćenja kako se postavke ne bi slučajno promijenile. Blokada ne utječe na glavni prekidač.

## 17.1 Uključivanje Zaštita od brisanja

- ▶ Pritisnite . Oglasi se zvuk upozorenja i svijetli.
- ✓ Upravljačka ploča je blokirana tijekom 35 sekundi. 5 sekundi prije isključivanja javlja se zvučni signal.

## 17.2 Isključivanje Zaštita od brisanja

Za isključivanje funkcije prije isteka vremena:

- ▶ Dodirnite .
- ✓ Upravljačka ploča je deblokirana.

# 18 Individualno sigurnosno isključivanje

Sigurnosna funkcija aktivira se ako se kuhalište koristi dulje vrijeme i ne promijenite nijednu postavku. Zona za kuhanje prikazuje **FB** i isključuje se.

Vrijeme od 1 do 10 sati ovisi o odabranom stupnju snage.

Da biste uključili zonu za kuhanje, pritisnite bilo koju tipku.

# 19 Osnovne postavke

Možete namjestiti osnovne postavke uređaja prema svojim potrebama.

## 19.1 Pregled osnovnih postavki

Indikator	Postavka	Vrijednost
<i>c 1</i>	Zaštita za djecu	0 - Ručno. <sup>1</sup> 1 - Automatski. 2 - Isključeno.
<i>c 2</i>	Zvučni signali	0 - Signal potvrde i pogreške su isključeni. 1 - Uključen je samo signal pogreške. 2 - Uključen je samo signal potvrde. 3 - Svi zvučni signali su uključeni <sup>1</sup> .
<i>c 3</i>	Indikator potrošnje energije Prikazuje ukupnu potrošnju energije između uključivanja i isključivanja ploče za kuhanje u kWh. Točnost prikaza između ostalog ovisi o kvaliteti napona strujne mreže.	0 - Isključeno. <sup>1</sup> 1 - Uključeno.
<i>c 5</i>	Automatsko isključivanje zone za kuhanje.	00 - isključen. <sup>1</sup> 01-99 - Zaposnik do automatskog isključivanja.
<i>c 6</i>	Trajanje zvučnog signala za kraj timera	1 - 10 sekundi <sup>1</sup> 2 - 30 sekundi 3 - 1 minuta
<i>c 7</i>	Ograničenje snage Po potrebi omogućuje ograničenje ukupne snage ploče za kuhanje, ako je potrebno, zbog zahtjeva električne instalacije. Raspoložive postavke ovise o maksimalnoj snazi ploče za kuhanje (vidi označnu pločicu). Kada je funkcija aktivna i ploča za kuhanje je dosegla namještenu granicu snage, prikazuje se  i ne možete odabrati viši stupanj snage.	0 - Isključeno. Maksimalna snaga ploče za kuhanje <sup>1</sup> . 1 - 1000 W najmanja snaga. 1.5 - 1500 W ... 3 - 3000 W preporučeno za 13 A 3.5 - 3500 W preporučeno za 16 A. 4 - 4000 W 4.5 - 4500 W preporučeno za 20 A. ... 9 - Maksimalna snaga ploče za kuhanje.
<i>c 11</i>	MoveMode Omogućuje promjenu prethodno podešenih stupnjeva snage triju područja kuhanja fleksibilne zone za kuhanje. U tu svrhu odaberite jednu od dvije zone za kuhanje, namjestite željeni stupanj snage u području namještanja i dodirnite  kako biste potvrdili novi stupanj snage i odabrali sljedeću zonu za kuhanje.	9 - Prethodno podešeni stupanj snage za prednju zonu za kuhanje. 5 - Prethodno podešeni stupanj snage za srednju zonu za kuhanje. 1.5 - Prethodno podešeni stupanj snage za stražnju zonu za kuhanje.

<sup>1</sup> Tvornička postavka

Indikator	Postavka	Vrijednost
$\epsilon$ 1 2	Ispit posuda Pomoću ove funkcije možete provjeriti kvalitetu posuda.	0 - Nije prikladno. 1 - Nije optimalno. 2 - Prikladno.
$\epsilon$ 13	FlexInduction Promjena načina uključivanja Flex zone.	0 - Kao dvije odvojene zone za kuhanje. <sup>1</sup> 1 - Kao jedna povezana zona za kuhanje.
$\epsilon$ 0	Povratak na tvorničke postavke	0 - Individualne postavke <sup>1</sup> . 1 - Tvorničke postavke.

<sup>1</sup> Tvornička postavka

## 19.2 Za pristup osnovnim postavkama

**Zahtjev:** Ploča za kuhanje mora biti isključena.

1. Dodirnite  $\textcircled{1}$  kako biste uključili ploču za kuhanje.
2. U roku od sljedećih 10 sekundi dodirnite  $\textcircled{2}$  u trajanju od 4 sekunde.

Informacije o proizvodu	Indikator
Popis servisnih službi (SS)	0 1
Tvornički broj	Fd
Tvornički broj 1	02.
Tvornički broj 2	0.5

- ✓ Prva četiri indikatora navode informacije o proizvodu. Dodirnite područje namještanja kako biste pozvali pojedinačne indikatore.

3. Za pristup osnovnim postavkama dodirnite  $\textcircled{2}$ .
- ✓  $\epsilon$  1 i 0 svijetle kao zadana postavka.
4. Pritišćite  $\textcircled{2}$  sve dok se ne pojavi željena postavka.
5. U području namještanja odaberite željenu postavku.
6. Dodirnite  $\textcircled{2}$  u trajanju od 4 sekunde.
- ✓ Postavke su pohranjene.

## 19.3 Odustajanje od promjene osnovnih postavki

- ▶ Dodirnite  $\textcircled{1}$ .
- ✓ Sve se promjene odbacuju i neće se spremi.

# 20 Ispit posuda

Kvaliteta posuda jako utječe na brzinu i rezultat kuhanja. Pomoću ove funkcije možete provjeriti kvalitetu posuda. Prije provjere uvjerite se da veličina dna posude odgovara veličini korištene zone za kuhanje. Pristupiti se može putem osnovnih postavki.  
→ *Stranica 36*

## 20.1 Provedite Ispit posuda

Fleksibilna zona za kuhanje namještena je kao samo jedna zona za kuhanje tako da provjerava samo jednu posudu.

1. Stavite posudu na sobnoj temperaturi u koju ste prethodno dodali oko 200 ml vode na sredinu zone za kuhanje koja najbolje odgovara veličini dna posude.
2. Pozovite osnovne postavke i odaberite  $\epsilon$  1 2.

3. Dodirnite područje namještanja. U zonama za kuhanje treperi indikator —.
- ✓ Ispit je u tijeku.
- ✓ Nakon 10 sekundi pojavljuje se rezultat na indikatorima zone za kuhanje.

## 20.2 Provjera rezultata

U sljedećoj tablici možete vidjeti što znači rezultat kvalitete i brzine kuhanja.

Rezultat
0 Posuda za kuhanje nije prikladna za zonu za kuhanje i stoga se ne zagrijava.
1 Posuda za kuhanje se sporije zagrijava od očekivanog i kuhanje nije optimalno.
2 Posuda za kuhanje se dobro zagrijava i kuhanje se odvija normalno.

Za aktiviranje ove funkcije dodirnite područje namještanja.

## 21 Čišćenje i održavanje

Kako bi vam uređaj dugo ostao funkcionalan, pažljivo ga čistite i održavajte.

### 21.1 Sredstva za čišćenje

Prikladna sredstva za čišćenje i strugalo za staklo možete nabaviti kod servisne službe, u trgovini ili u internetskoj trgovini [www.bosch-home.com](http://www.bosch-home.com).

#### POZOR!

Neprikladna sredstva za čišćenje mogu oštetiti površine uređaja.

- ▶ Nikada ne upotrebljavajte neprikladna sredstva za čišćenje.
- ▶ Nemojte upotrebljavati sredstva za čišćenje dok je ploča za kuhanje još vruća. To može prouzročiti mrlje na površini.

#### Neprikladna sredstva za čišćenje

- Nerazrijeđeno sredstvo za pranje posuđa
- Sredstvo za čišćenje perilice posuđa
- Abrazivna sredstva
- Agresivna sredstva za čišćenje kao što su sprej za čišćenje pećnice ili sredstvo za uklanjanje mrlja
- Spužvice za ribanje
- Visokotlačni ili parni čistači

### 21.2 Čišćenje ploče za kuhanje

Ploču za kuhanje očistite nakon svake uporabe kako ostaci od hrane ne bi zagorjeli.

**Zahtjev:** Ploča za kuhanje mora biti hladna. U slučaju mrlja od šećera, plastike ili aluminijske folije nemojte ostaviti ploču za kuhanje da se ohladi.

1. Tvrđokornu prljavštinu uklonite strugalom za staklo.
2. Ploču za kuhanje očistite sredstvom za čišćenje staklokeramike.  
Pridržavajte se napomena za čišćenje na ambalaži sredstva za čišćenje.

**Savjet:** Specijalnom spužvom za staklokeramiku možete postići dobre rezultate čišćenja.

### 21.3 Čišćenja okvira ploče za kuhanje

Okvir ploče za kuhanje očistite ako se na njemu nalazi prljavština ili mrlje nakon uporabe.

**Napomena:** Nemojte rabiti strugalo za staklo.

1. Okvir ploče za kuhanje očistite toplom sapunicom i mekanom krpom.  
Nove spužve prije uporabe temeljito isperite.
2. Obrišite mekom krpom.

## 22 Uklanjanje smetnji

Manje smetnje na svom uređaju možete samostalno ukloniti. Iskoristite informacije za uklanjanje smetnji prije nego što se obratite servisnoj službi. Tako ćete izbjeći nepotrebne troškove.

### ⚠ UPOZORENJE – Opasnost od ozljede!

Nestručni popravci su opasni.

- ▶ Popravke na uređaju smije vršiti samo obučeno stručno osoblje.
- ▶ Ako je uređaj neispravan, nazovite servisnu službu.

### ⚠ UPOZORENJE – Opasnost od strujnog udara!

Nestručni popravci su opasni.

- ▶ Popravke na uređaju smije vršiti samo obučeno stručno osoblje.
- ▶ Za popravak uređaja smiju se upotrebljavati samo originalni rezervni dijelovi.
- ▶ Ako je mrežni priključni vod ovog uređaja oštećen, valja ga zamijeniti posebnim priključnim vodom kojeg možete nabaviti od proizvođača ili njegove servisne službe.

### 22.1 Upozorenja

#### Napomene

- Ako se na indikatorima pojavi  $E$ , pritisnite i držite pritisnut senzor odgovarajuće zone za kuhanje i očitajte kôd smetnje.
- Ako kôd smetnje nije naveden u tablici, isključite ploču za kuhanje iz električne mreže, pričekajte 30 sekundi i onda je ponovno priključite. Ako se prikaz ponovno pojavi, obavijestite tehničku servisnu službu i navedite točan kôd smetnje.
- Ako se pojavi pogreška, uređaj se ne prebacuje u stanje mirovanja.
- Radi zaštite elektroničkih dijelova uređaja od pregrijavanja ili strujnih udara ploča za kuhanje može privremeno smanjiti stupanj snage.

### 22.2 Napomene na kontrolnoj ploči

Kvar	Uzrok i rješavanje problema
Indikator ne svijetli.	Dovod struje je prekinut. ▶ Pomoću drugih električnih uređaja provjerite je li došlo do nestanka struje.
	Uređaj nije priključen prema spojnoj shemi. ▶ Priključite uređaj prema spojnoj shemi.
	Smetnja u elektronicima ▶ Ako ne možete ukloniti smetnju, obavijestite tehničku servisnu službu.

<b>Kvar</b>	<b>Uzrok i rješavanje problema</b>
Indikatori trepere.	Upravljačka ploča je vlažna ili se na njoj nalazi predmet. ▶ Osušite upravljačku ploču ili maknite predmet.
<i>F2, F4, E 7015, E 8207, E 8208</i>	Elektronika je pregrijana i isključila je jednu ili sve zone za kuhanje. ▶ Pričekajte dok se elektronika dovoljno ne ohladi. Zatim dodirnite bilo koju tipku na upravljačkoj ploči.
<i>FS</i> + stupanj snage i zvučni signal	Vruća posuda za kuhanje nalazi se u području upravljačke ploče. Zbog toga se elektronika može pregrijati. ▶ Maknite posudu za kuhanje. Indikator pogreške će se ugasi nakon kraćeg vremena. Možete nastaviti s kuhanjem.
<i>FS</i> i zvučni signal	Vruća posuda za kuhanje nalazi se u području upravljačke ploče. Radi zaštite elektronike zona za kuhanje se isključila. ▶ Maknite posudu za kuhanje. Pričekajte nekoliko sekundi. Dodirnite bilo koju površinu za upravljanje. Kada se ugasi indikator pogreške, možete nastaviti kuhati.
<i>F1/F6</i>	Zona za kuhanje je pregrijana i isključila se radi zaštite radne površine. ▶ Pričekajte dok se elektronika dovoljno ne ohladi i zatim uključite zonu za kuhanje.
<i>F0</i>	Prihvatanje postavki se ne uključuje. ▶ Dodirnite bilo koju tipku kako biste poništili indikator pogreške. Možete kuhati na uobičajen način, a da ne koristite funkciju Prihvatanje postavki. Kontaktirajte servisnu službu.
<i>F9</i>	Proširena FlexInduction se ne uključuje. ▶ Dodirnite bilo koji senzor kako biste potvrdili indikator pogreške. Možete nastaviti kuhati na preostalim zonama za kuhanje. Kontaktirajte tehničku servisnu službu.
<i>F8</i>	Zona za kuhanje je radila duže vrijeme i bez prekida. ▶ Individualno sigurnosno isključivanje se uključilo. Dodirnite bilo koji simbol kako biste isključili indikator i kako biste mogli namjestiti zonu za kuhanje.
<i>E 9000/E9010</i>	Radni napon je pogrešan i izvan normalnog područja rada. ▶ Kontaktirajte distributera električne energije.
<i>U400</i>	Ploča za kuhanje nije ispravno priključena. ▶ Isključite ploču za kuhanje iz električne mreže. Priključite ploču za kuhanje prema spojnoj shemi.
<i>dE</i>	Aktiviran je demonstracijski način rada. ▶ Isključite ploču za kuhanje iz električne mreže. Pričekajte 30 sekundi i priključite ploču za kuhanje. U roku od sljedeće 3 minute dodirnite bilo koji senzor. Demonstracijski način rada je deaktiviran.

## 22.3 Normalni zvukovi vašeg uređaja

Ponekad indukcijski uređaj može uzrokovati zvukove ili vibracije poput zujanja, piskanja, pucketanja, buke ventilatora ili ritmičkih zvukova.

# 23 Zbrinjavanje

Ovdje možete saznati kako pravilno zbrinuti stare uređaje.

## 23.1 Zbrinjavanje starih uređaja u otpad

Ekološki prikladnim zbrinjavanjem otpada mogu se ponovo iskoristiti vrijedne sirovine.

1. Izvucite mrežni utikač iz mrežnog priključnog voda.
2. Prerežite mrežni priključni vod.
3. Uređaj zbrinite na ekološki prihvatljiv način.

Informacije o aktualnim načinima zbrinjavanja možete dobiti od svog specijaliziranog trgovca ili se raspitajte u komunalnoj ili lokalnoj gradskoj upravi.



Ovaj je uređaj označen u skladu s europskom smjernicom 2012/19/EU o otpadnim električnim i elektronskim uređajima (waste electrical and electronic equipment - WEEE).

Smjernica određuje okvir za povratak i zbrinjavanje otpadnih uređaja valjan u cijeloj Europskoj Uniji.



## 24 Servisna služba

Ako imate pitanja u pogledu primjene, smetnju ne možete sami ukloniti ili ako se uređaj mora popraviti, obratite se našoj servisnoj službi.

Originalne rezervne dijelove koji su bitni za funkcioniranje uređaja u skladu s odgovarajućom Direktivom o ekološkom dizajnu Direktivom možete dobiti od naše korisničke službe tijekom perioda od najmanje 10 godina od stavljanja vašeg uređaja na tržište na Europskom gospodarskom području.

**Napomena:** Angažiranje servisne službe besplatno je u okviru uvjeta jamstva proizvođača.

Detaljne informacije o vremenu jamstva i uvjetima jamstva možete pronaći kod naše servisne službe, svog dobavljača ili na našoj internetskoj stranici.

Kada se obraćate servisnoj službi, potreban vam je proizvodni broj (E-Nr.) i tvornički broj (FD) uređaja.

Kontakt-podatke servisne službe naći ćete ovdje odn. u priloženom popisu servisnih službi na našoj internetskoj stranici.

### 24.1 Proizvodni broj (E-Nr.) i tvornički broj (FD)

Proizvodni broj (E-Nr.) i tvornički broj (FD) možete pronaći na tipskoj pločici uređaja.

Označnu pločicu naći ćete:

- na informacijama o uređaju.
- na donjoj strani ploče za kuhanje.

Proizvodni broj (E-br.) možete naći također na staklokeramici. Popis servisnih službi (KI) i tvornički broj (FD) možete vidjeti i u osnovnim postavkama

→ *Stranica 36*.

Kako biste podatke o svom uređaju i broj telefona servisne službe brzo ponovno pronašli, možete ih zabilježiti.

## 25 Probna jela

Ove preporučene postavke sastavljene su za ispitne institute kako bi se olakšalo testiranje naših uređaja. Testiranja su provedena s našim setovima posuđa za indukcijske ploče za kuhanje. Po potrebi možete naknadno kupiti ove setove pribora u specijaliziranim trgovinama, kod naše servisne službe ili u našoj internetskoj trgovini.

### 25.1 Topljenje kuvertire

Sastojci: 150 g tamne čokolade (55 % kaka).a).

- Posuda Ø 16 cm bez poklopca
  - Kuhanje: stupanj snage 1.5

### 25.2 Zagrijavanje i održavanje topline variva od leće

Recept prema DIN 44550  
Početna temperatura 20 °C  
Zagrijavanje, bez miješanja

- Posuda Ø 16 cm s poklopcem, količina: 450 g
  - Zagrijavanje: trajanje 1 min 30 s, stupanj snage 9
  - Nastavak kuhanja: stupanj snage 1.5
- Posuda Ø 20 cm s poklopcem, količina: 800 g
  - Zagrijavanje: trajanje 2 min 30 s, stupanj snage 9
  - Nastavak kuhanja: stupanj snage 1.5

### 25.3 Zagrijavanje i održavanje topline variva od leće

Npr.: veličina leće 5-7 mm. Početna temperatura 20 °C  
Promiješajte nakon 1 min zagrijavanja

- Posuda Ø 16 cm s poklopcem, količina: 500 g
  - Zagrijavanje: trajanje oko 1 min 30 s, stupanj snage 9
  - Nastavak kuhanja: stupanj snage 1.5

- Posuda Ø 20 cm s poklopcem, količina: 1 kg
  - Zagrijavanje: trajanje oko 2 min 30 s, stupanj snage 9
  - Nastavak kuhanja: stupanj snage 1.5

### 25.4 Bešamel umak

Temperatura mlijeka: 7 °C

- Posuda Ø 16 cm bez poklopca, sastojci: 40 g maslaca, 40 g brašna, 0,5 l mlijeka s 3,5 % mliječne masti i prstohvat soli

#### Priprema bešamel umaka

1. Otopite maslac, umiješajte brašno i sol te zagrijte smjesu.
  - Zagrijavanje: trajanje 6 min, stupanj snage 2
2. Dodajte mlijeko u zapršku i uz neprestano miješanje kuhajte dok ne provrije.
  - Zagrijavanje: trajanje 6 min 30 s, stupanj snage 7
3. Kada bešamel umak provrije, ostavite ga još 2 min na zoni za kuhanje uz neprestano miješanje.
  - Nastavak kuhanja: stupanj snage 2

### 25.5 Kuhanje riže na mlijeku s poklopcem

Temperatura mlijeka: 7 °C

1. Zagrijte mlijeko dok ne zakipi. Zagrijavajte bez poklopca. Promiješajte nakon 10 min zagrijavanja.

2. Namjestite preporučeni stupanj snage i u mlijeko dodajte rižu, šećer i sol.

Vrijeme kuhanja uključujući i zagrijavanje oko 45 min.

- Posuda Ø 16 cm, sastojci: 190 g riže okruglog zrna, 90 g šećera, 750 ml mlijeka s 3,5 % mliječne masti i 1 g soli
  - Zagrijavanje: trajanje oko 5 min 30 s, stupanj snage 8.5
  - Nastavak kuhanja: stupanj snage 3

- Posuda Ø 20 cm, sastojci: 250 g riže okruglog zrna, 120 g šećera, 1 l mlijeka s 3,5 % mliječne masti i 1,5 g soli
  - Zagrijavanje: trajanje oko 5 min 30 s, stupanj snage 8.5
  - Nastavak kuhanja: stupanj snage 3, promiješajte nakon 10 min

## 25.6 Kuhanje riže na mlijeku bez poklopca

Temperatura mlijeka: 7 °C

**1.** Sastojke dodajte u mlijeko i uz neprestano miješanje zagrijavajte.

**2.** Odaberite preporučeni stupanj snage, kada je mlijeko doseglo otprilike 90 °C, ostavite da se kuha na nižem stupnju oko 50 min.

- Posuda Ø 16 cm bez poklopca, sastojci: 190 g riže okruglog zrna, 90 g šećera, 750 ml mlijeka s 3,5 % mliječne masti i 1 g soli
  - Zagrijavanje: trajanje oko 5 min 30 s, stupanj snage 8.5
  - Nastavak kuhanja: stupanj snage 3
- Posuda Ø 20 cm bez poklopca, sastojci: 250 g riže okruglog zrna, 120 g šećera, 1 l mlijeka s 3,5 % mliječne masti i 1,5 g soli
  - Zagrijavanje: trajanje oko 5 min 30 s, stupanj snage 8.5
  - Nastavak kuhanja: stupanj snage 2.5

## 25.7 Kuhanje riže

Recept prema DIN 44550

Temperatura vode: 20 °C

- Posuda Ø 16 cm s poklopcem, sastojci: 125 g riže dugog zrna, 300 g vode i prstohvat soli
  - Zagrijavanje: trajanje oko 2 min 30 s, stupanj snage 9
  - Nastavak kuhanja: stupanj snage 2
- Posuda Ø 20 cm s poklopcem, sastojci: 250 g riže dugog zrna, 600 g vode i prstohvat soli
  - Zagrijavanje: trajanje oko 2 min 30 s, stupanj snage 9
  - Nastavak kuhanja: stupanj snage 2.5

## 25.8 Pečenje svinjskog filea

Početna temperatura filea: 7 °C

- Tava Ø 24 cm bez poklopca, sastojci: 3 svinjska filea, ukupna težina oko 300 g, debljine 1 cm i 15 ml suncokretovog ulja
  - Zagrijavanje: trajanje oko 1 min 30 s, stupanj snage 9
  - Nastavak kuhanja: stupanj snage 7

## 25.9 Priprema palačinki

Recept prema DIN EN 60350-2

- Tava Ø 24 cm bez poklopca, sastojci: 55 ml tijesta po palačinki
  - Zagrijavanje: trajanje 1 min 30 s, stupanj snage 9
  - Nastavak kuhanja: stupanj snage 7

## 25.10 Pečenje smrznutog pomfrita

- Posuda Ø 20 cm bez poklopca, sastojci: 2 l suncokretovog ulja. Za svako pečenje: 200 g smrznutog pomfrita, debljine 1 cm.
  - Zagrijavanje: stupanj snage 9 sve dok ulje ne postigne temperaturu od 180 °C.
  - Nastavak kuhanja: stupanj snage 9



A series of horizontal lines providing a writing area. The lines are evenly spaced and extend across the width of the page, starting from the top margin and continuing down to the bottom margin.



A series of horizontal lines for writing, starting from the top of the page and extending to the bottom, providing a ruled area for text.



## Thank you for buying a Bosch Home Appliance!

Register your new device on MyBosch now and profit directly from:

- **Expert tips & tricks for your appliance**
- **Warranty extension options**
- **Discounts for accessories & spare-parts**
- **Digital manual and all appliance data at hand**
- **Easy access to Bosch Home Appliances Service**

Free and easy registration – also on mobile phones:

[www.bosch-home.com/welcome](http://www.bosch-home.com/welcome)

**BOSCH**  
HOME APPLIANCES  
**SERVICE**

## Looking for help? You'll find it here.

Expert advice for your Bosch home appliances, help with problems or a repair from Bosch experts.

Find out everything about the many ways Bosch can support you:

[www.bosch-home.com/service](http://www.bosch-home.com/service)

Contact data of all countries are listed in the attached service directory.

### **BSH Hausgeräte GmbH**

Carl-Wery-Straße 34

81739 München, GERMANY

[www.bosch-home.com](http://www.bosch-home.com)

A Bosch Company



**9001734440** (020321)

sr, hr

Ovaj dokument je originalno proizveden i objavljen od strane proizvođača, brenda Bosch, i preuzet je sa njihove zvanične stranice. S obzirom na ovu činjenicu, Tehnoteka ističe da ne preuzima odgovornost za tačnost, celovitost ili pouzdanost informacija, podataka, mišljenja, saveta ili izjava sadržanih u ovom dokumentu.

Napominjemo da Tehnoteka nema ovlašćenje da izvrši bilo kakve izmene ili dopune na ovom dokumentu, stoga nismo odgovorni za eventualne greške, propuste ili netačnosti koje se mogu naći unutar njega. Tehnoteka ne odgovara za štetu nanесenu korisnicima pri upotrebi netačnih podataka. Ukoliko imate dodatna pitanja o proizvodu, ljubazno vas molimo da kontaktirate direktno proizvođača kako biste dobili sve detaljne informacije.

Za najnovije informacije o ceni, dostupnim akcijama i tehničkim karakteristikama proizvoda koji se pominje u ovom dokumentu, molimo posetite našu stranicu klikom na sledeći link:

<https://tehnoteka.rs/p/bosch-ugradna-ploca-pxy675dc1e-akcija-cena/>