

## Uputstvo za upotrebu

BOSCH ugradna ploča PVQ711F15E

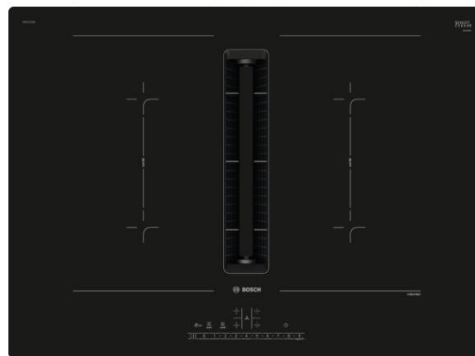

**BOSCH**



Tehnoteka je online destinacija za upoređivanje cena i karakteristika bele tehnike, potrošačke elektronike i IT uređaja kod trgovinskih lanaca i internet prodavnica u Srbiji. Naša stranica vam omogućava da istražite najnovije informacije, detaljne karakteristike i konkurentne cene proizvoda.

Posetite nas i uživajte u ekskluzivnom iskustvu pametne kupovine klikom na link:

<https://tehnoteka.rs/p/bosch-ugradna-ploca-pvq711f15e-akcija-cena/>



**BOSCH**



**Register** your  
new device on  
MyBosch now and  
get free benefits:  
**[bosch-home.com/  
welcome](https://bosch-home.com/welcome)**

# Induction hob with integrated ventilation system

PVQ...F1..

[sr] Uputstvo za upotrebu  
[hr] Upute za upotrebu

2  
25

# Za dalje informacije pogledajte Digitalni korisnički vodič.



## Sadržaj

1	Bezbednost.....	2
2	Izbegavanje materijalne štete.....	5
3	Zaštita životne sredine i štednja .....	5
4	Adekvatno posuđe za kuvanje .....	6
5	Upoznavanje sa uređajem .....	8
6	Vrste režima rada .....	9
7	Pre prve upotrebe .....	10
8	Osnovno rukovanje.....	10
9	Upravljanje ventilatorom .....	11
10	CombiZone .....	12
11	MoveMode .....	13
12	Vremenske funkcije .....	13
13	PowerBoost .....	14
14	Zaštita za decu .....	14
15	Zaštita za brisanje .....	14
16	Individualno sigurnosno isključivanje.....	14
17	Osnovna podešavanja .....	15
18	Test posuđa za kuvanje.....	16
19	Ograničenje snage.....	17
20	Čišćenje i održavanje.....	17
21	Često postavljana pitanja .....	20
22	Otklanjanje smetnji .....	21
23	Odlaganje u otpad.....	22
24	Korisnička služba.....	23
25	Proverena jela .....	23

## 1 Bezbednost

Pridržavajte se sledećih sigurnosnih napomena.

### 1.1 Opšte napomene

- Pažljivo pročitajte ovo uputstvo.

- Uputstva, pasoš uređaja kao i informacije o proizvodu sačuvajte za kasniju upotrebu ili za narednog vlasnika.
- Ukoliko postoji oštećenje nastalo tokom transporta, nemojte da priključujete uređaj.

### 1.2 Namenska upotreba

Priključivanje uređaja bez utikača sme da vrši samo ovlašćeno stručno osoblje. Ukoliko dođe do oštećenja usled pogrešnog priključivanja, gubite pravo na garanciju.

Samo u slučaju stručne ugradnje u skladu sa uputstvom za montažu zagarantovana je sigurnost prilikom upotrebe. Instalater je odgovoran za pravilno funkcionisanje na mestu postavlke.

Ovaj uređaj upotrebljavajte samo:

- za pripremu jela i pića.
- pod nadzorom. Bez prekida nadzirite kratke postupke kuvanja.
- u privatnom domaćinstvu i u zatvorenim prostorima kućnog okruženja.
- na nadmorskim visinama do 2000 m.

Ne upotrebljavajte uređaj:

- na čamcima ili u vozilima.
- sa eksternim tajmerom ili posebnim daljinskim upravljačem. Ovo ne važi u slučaju kada je isključen rad sa uređajima koji su obuhvaćeni standardom EN 50615.
- za usisavanje opasnih ili eksplozivnih materijala i isparenja.
- za usisavanje sitnih delova ili tečnosti.

Ukoliko nosite aktivni implantirani medicinski uređaj (npr. pejsmejker ili defibrilator), proverite kod vašeg lekara da je isti po smernicama 90/385/EWG Saveta Evropske unije od 20.

Juna 1990. kao i da odgovara EN 45502-2-1 i EN 45502-2-2 standardu i da je izabran, implantiran i programiran u skladu sa VDE-AR-E 2750-10. Ako su ovi preduslovi ispunjeni i ako se koriste nemetalni pribor i posuđe za kuvanje sa nemetalnim ručkama, korišćenje ove indukcione ravne ploče za kuvanje za namenjenu upotrebu je bezopasno.

### 1.3 Ograničenje kruga korisnika

Deca od 8 godina i starija, kao i osobe sa umanjenim psihičkim, čulnim ili mentalnim sposobnostima, ili osobe bez iskustva i/ili znanja, ovaj uređaj mogu da koriste samo pod nadzorom osobe koja je odgovorna za njihovu bezbednost ili ako su obučene za bezbedno korišćenje uređaja i razumeju kakve opasnosti pri tome postoje.

Deca se ne smeju igrati uređajem.

Čišćenje i korisničko održavanje ne smeju da obavljaju deca, osim ako su starija od 15 godina i to rade pod nadzorom.

Decu mlađu od 8 godina udaljite od uređaja i od priključnog kabla.

### 1.4 Bezbedna upotreba

#### **⚠ UPOZORENJE – Opasnost od gušenja!**

Deca bi mogla da udahnu i usisaju odn. progutaju sitne delove i da se na taj način uguše.

- ▶ Držite sitne delove van domašaja dece.
- ▶ Deci nipošto nemojte dozvoliti da se igraju sa sitnim delovima.

Deca mogu ambalažni materijal da navuku sebi preko glave ili da se njime umotaju, pa da se tako uguše.

- ▶ Ambalažni materijal držite van domašaja dece.
- ▶ Deci nipošto nemojte dozvoliti da se igraju sa ambalažnim materijalom.

#### **⚠ UPOZORENJE – Opasnost od trovanja!**

Zapaljivi gasovi koji su usisani nazad mogu da dovedu do trovanja. Vatrišta koja zavise od vazduha u prostoriji (npr. grejni uređaji na gas, ulje, drvo ili ugalj, protočni bojleri, kotlovi za zagrevanje vode) vazduh za sagorevanje crpe iz prostorije u koju su postavljeni i izduvne gasove izbacuju preko sistema za izduvne gasove (npr. dimnjak) u spoljašnju sredinu. U kombinaciji sa uključenim aspiratorom uzima se vazduh iz kuhinje i susednih prostorija. Bez dovoljnog dotoka vazduha nastaje potpritisak. Otrovni gasovi iz dimnjaka ili odvodnog okna usisavaju se nazad u stambene prostorije.

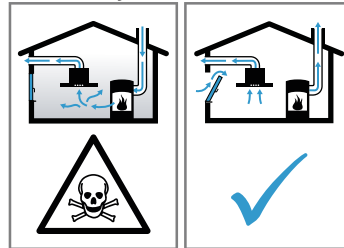

- ▶ Uvek se pobrinite za dovoljno dotoka vazduha, ako uređaj upotrebljavate u režimu odvoda vazduha istovremeno sa vatrištem koje zavisi od vazduha u prostoriji.
- ▶ Bezbedan režim rada je moguć samo ako potpritisak u prostoriji za postavku vatrišta ne prekoračuje 4 Pa (0,04 mbar). To može da se postigne, ako zahvaljujući otvorima koji ne mogu da se zatvore, npr. u vratima, prozorima, u kombinaciji sa ventilacionim otvorom za dotok vazduha / ispusni vazduh ili zahvaljujući drugim tehničkim merama, može da struji vazduh koji je neophodan za gorenje. Sam ventilacioni otvor za dotok vazduha/ispusni vazduh ne garantuje održanje granične vrednosti.
- ▶ U svakom slučaju potražite savet od zaduženog dimničara, koji može da proceni ukupan ventilacioni sklop kuće i da predloži odgovarajuću meru za ventilaciju.
- ▶ Ako uređaj primenjujete isključivo u režimu rada cirkulacionog vazduh, moguć je rad bez ograničenja.

**⚠ UPOZORENJE – Opasnost od požara!**

Kuvanje na ploči za kuvanje sa masti ili uljem bez nadzora može da bude opasno i da dovede do požara.

- ▶ Vruća ulja i masti nipošto nemojte da ostavljate bez nadzora.
- ▶ Nikad ne pokušavajte da ugasite vatru vodom, već isključite uređaj i zatim prekrijte plamen npr. poklopcem ili prekrivačem za gašenje vatre.

Površina za kuvanje se veoma zagreva.

- ▶ Na površinu za kuvanje ili u neposrednoj blizini nikada nemojte postavljati zapaljive predmete.
- ▶ Ne ostavljajte predmete na površini za kuvanje.

Uređaj postaje vruć.

- ▶ Nipošto nemojte da čuvate zapaljive predmete ili sprejeve u fiokama neposredno ispod ploče za kuvanje.

Poklopci za ravnu ploču za kuvanje mogu da prouzrokuju nezgode, npr. zbog pregrevanja, paljenja ili materijala koji se mogu rasprsnuti.

- ▶ Nemojte da koristite poklopce za ravnu ploču za kuvanje.

Nakon svake upotrebe uključite ploču za kuvanje pomoću glavnog prekidača.

- ▶ Nemojte čekati da se ploča za kuvanje automatski isključi kada se na njoj ne nalaze lonci i tiganji.

Naslage masnoće na filterima za masnoću mogu da se zapale.

- ▶ Uređaj nemojte nikada da puštate u rad bez filtera za masnoću.
- ▶ Redovno čistite filtere za masnoću.
- ▶ U blizini uređaja nemojte raditi sa otvorenim plamenom (npr. flambirati).
- ▶ Uređaj instalirajte u blizini vatrišta za čvrsta goriva (npr. drvo ili ugalj) samo onda, ako vatrište ima zatvoreni poklopac koji ne može da se skine. Ne smeju da lete varnice.

**⚠ UPOZORENJE – Opasnost od opekotina!**

Tokom rada se zagrevaju uređaj i delovi koje možete da dodirnete, a posebno okvir ploče za kuvanje, ukoliko postoji.

- ▶ Budite pažljivi i ne dodirujte grejne elemente.
- ▶ Udaljite malu decu mlađu od 8 godina. Ringla greje, ali prikaz ne funkcioniše.
- ▶ Isključite osigurač u kutiji sa osiguračima.
- ▶ Pozovite korisnički servis.

Zaštitne rešetke za ploču za kuvanje mogu dovesti do nezgode.

- ▶ Nikada nemojte koristiti zaštitnu rešetku za ploču za kuvanje.

Predmeti od metala se na ploči za kuvanje veoma brzo zagrevaju.

- ▶ Na ploči za kuvanje nemojte spuštati predmete od metala, npr. noževe, viljuške, kašike i poklopce.

Uređaj se zagreva tokom rada.

- ▶ Pre čišćenja sačekajte da se uređaj ohladi.
- ▶ Ako u uređaj dospeju vruće tečnosti, sačekajte da se uređaj ohladi i izvadite filter za masnoću ili prelivnu posudu.

**⚠ UPOZORENJE – Opasnost od strujnog udara!**

Nestručne popravke su opasne.

- ▶ Samo za to obučeno stručno osoblje sme da vrši popravke na uređaju.
- ▶ Za popravku uređaja se smeju koristiti samo originalni zamenski delovi.
- ▶ Ako se mrežni priključni vod ovog uređaja ošteti, morate da ga zamenite specijalnim priključnim kablom, koji možete da poručite od proizvođača ili njegove korisničke službe.

Oštećeni uređaj ili oštećeni mrežni priključni vod predstavljaju izvor opasnosti.

- ▶ Nikad nemojte upotrebljavati oštećeni uređaj.
  - ▶ Nikada ne upotrebljavajte uređaj sa napuklom ili polomljenom površinom.
  - ▶ Nikada nemojte povlačiti mrežni priključni vod da biste razdvojili uređaj sa strujne mreže. Uvek povlačite mrežni utikač mrežnog priključnog voda.
  - ▶ Ukoliko je uređaj ili mrežni priključni vod oštećen, odmah izvucite mrežni utikač mrežnog priključnog voda ili isključite osigurač u kutiji sa osiguračima.
  - ▶ Pozovite korisnički servis. → *Stranica 23*
- Vlaga koja je prodrila unutra može da prouzrokuje strujni udar.

- ▶ Za čišćenje uređaja nemojte da koristite čistač na paru ili čistač pod visokim pritiskom.

Kablovska izolacija električnih aparata može da se istopi na vrelim delovima uređajima.

- ▶ Nipošto nemojte da dovodite priključne kablove električnih aparata u kontakt sa vrelim delovima uređaja.

**⚠ UPOZORENJE – Opasnost od povrede!**

Usled tečnosti između dna lonca i ringle, lonci mogu naglo odskočiti.

- ▶ Ringla i dno lonca uvek moraju biti suvi.
- ▶ Nipošto nemojte da koristite zamrznuto posuđe za kuvanje.

Prilikom kuvanja sa potapanjem u vodi, ploča za kuvanje i posuda za kuvanje mogu da se pregreju i puknu.

- ▶ Posuda za kuvanje koja je potopljena u vodu ne sme direktno da dodiruje dno lonca koji je napunjen vodom.
- ▶ Koristite samo posuđe za kuvanje koje je otporno na visoke temperature.

Uređaj sa napuklom ili polomljenom površinom može da dovede do posekotine.

- ▶ Nemojte da koristite uređaj čija je površina napukla ili polomljena.

## 2 Izbegavanje materijalne štete

Ovde možete da se informišete o najčešćim uzrocima štete, kao i da pronađete savete o tome kako da ih izbegnete.

Oštećenje	Uzrok	Mera
Fleke	Postupak pripreme hrane bez nadzora.	Posmatrajte postupak pripreme hrane.
Fleke, napukline ploče	Prosute namirnice, pre svega one sa velikim procentom šećera.	Odmah uklonite strugačem za staklene površine.
Fleke, napukline ploče ili lomovi stakla	Neispravno posuđe za kuvanje, posuđe sa istopljenim emajlom ili posuđe sa bakarnim ili aluminijumskim dnom.	Koristite odgovarajuće posuđe za kuvanje koje je u dobrom stanju.
Fleke, promene boja	Neadekvatne metode čišćenja.	Upotrebljavajte samo sredstva za čišćenje koja su pogodna za staklokeramiku i ploču za kuvanje čistite samo kada je hladna.
Napukline ploče ili lom stakla	Udarci ili pad posude za kuvanje, pribora za kuvanje ili drugih tvrdih ili oštrih predmeta.	Dok kuvate nemojte udarati o staklo ili dozvoliti da predmeti padnu na ploču za kuvanje.
Ogrebotine, promene boja	Hrapavo dno posuda za kuvanje ili pomeranje posude za kuvanje na ploči za kuvanje.	Proverite posuđe. Kada pomerate posudu, podignite je.
Ogrebotine	So, šećer ili pesak.	Ploču za kuvanje nemojte upotrebljavati kao radnu površinu ili prostor za odlaganje.
Oštećenja na uređaju	Kuvanje sa zamrznutim posuđem za kuvanje.	Nipošto nemojte da koristite zamrznuto posuđe za kuvanje.
Oštećenja na posuđu za kuvanje ili uređaju	Kuvanje bez sadržaja.	Na vrućoj zoni za kuvanje nemojte ostavljati ili zagrevati praznu posudu za kuvanje.
Oštećenja stakla	Istopljen materijal na vrućoj zoni za kuvanje ili vruć poklopac za lonac na staklu.	Na ploču za kuvanje nemojte stavljati papir za pečenje, aluminijumsku foliju, plastične posude ili poklopce za lonac.
Prekomerno zagrevanje	Vruće posuđe za kuvanje na komandnom polju ili okviru.	Na ova područja nemojte spuštati vruće posuđe za kuvanje.

## 3 Zaštita životne sredine i štednja

### 3.1 Odlaganje ambalaže u otpad

Ambalažni materijal je ekološki i može se iznova koristiti.

- ▶ Pojedinačne sastavne delove odložite u otpad odvojene po vrstama.

### 3.2 Štednja energije

Ako se pridržavate ovih napomena, vaš uređaj će trošiti još manje energije.

Izaberite zonu za kuvanje koja odgovara veličini lonca. Centrirajte posudu za kuvanje.

Upotrebljavajte posuđe čiji prečnik dna odgovara prečniku ringle.

**Savet:** Proizvođači posuđa obično navode gornji prečnik lonca. On je često veći od prečnika dna.

- Neodgovarajuće posuđe za kuvanje ili nepotpuno prekrivene zone za kuvanje dovode do utroška velike količine energije.

Zatvorite lonac odgovarajućim poklopcem.

- Ako kuvate bez poklopca, uređaju je potrebno značajno više energije.

Poklopac po mogućstvu otvarajte samo povremeno.

- Kada podignete poklopac, ispušta se velika količina energije.

Koristite stakleni poklopac.

- Stakleni poklopac vam omogućuje da pogledate u lonac a da pritom ne morate da podižete poklopac.

Upotrebljavajte lonce i tiganje sa ravnim dnom.

- Neravna dna povećavaju potrošnju energije.

Upotrebljavajte posude za kuvanje koje odgovaraju količini namirnica.

- Potrebno je više energije da bi se zagrijalo veliko posuđe za kuvanje sa malo unetih namirnica.

Kuvajte sa malo vode.

- Što je više vode u posudi za kuvanje, utoliko će više energije biti potrebno za zagrevanje.

Prevremeno vratite na niži stepen pripreme. Koristite odgovarajući stepen za nastavak kuvanja.

- Ako koristite previše jak stepen za nastavak kuvanja, rasipa se energija.

Stepen ventilatora prilagodite intenzitetu isparenja od kuvanja.

- Niži stepen ventilatora znači manju potrošnju energije.

U slučaju intenzivnog isparenja od kuvanja, blagovremeno izaberite viši stepen ventilatora.

- Mirisi će se manje širiti prostorom.

Isključite uređaj, kada više nije potreban.

■

Tokom kuvanja provetrajte u dovoljnoj meri.

- Uređaj radi efikasnije i sa manje radnih zvukova.

Filtere čistite ili zamenite u navedenim razmacima.

- Dejstvo filtera ostaje očuvano.

Informacije o proizvodu u skladu sa (EU) 66/2014 možete da pogledate u priloženom pasošu uređaja i na internetu na strani sa vašim uređajem.

## 4 Adekvatno posuđe za kuvanje

Posuđe koje odgovara za kuvanje pomoću indukcije mora da ima feromagnetno dno, dakle da ga privlači magnet; pored toga, dno mora da odgovara veličini zo-

ne za kuvanje. Ukoliko posuda za kuvanje ne bude prepoznata na zoni za kuvanje, posudu postavite na zonu za kuvanje sa manjim prečnikom.

### 4.1 Veličina i karakteristike posuda za kuvanje

Da bi posuda za kuvanje bila prepoznata, uzmite u obzir veličinu i materijal posude za kuvanje. Dna svih posuda za kuvanje moraju da budu potpuno ravna.

Pomoću Test posuđa za kuvanje možete da proverite da li posuda za kuvanje odgovara. Dodatne informacije možete pogledati na

→ "Test posuđa za kuvanje", Stranica 16.

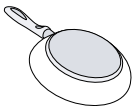
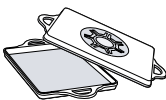
Posuđe za kuvanje	Materijali	Karakteristike
Preporučene posude za kuvanje	Posude za kuvanje od inoksa u „sendvič“ izvedbi koje dobro raspoređuju toplotu.	Te posude ravnomerno raspoređuju toplotu, brzo se zagrevaju i omogućuju prepoznavanje.
	Feromagnetne posude za kuvanje od emajli-ranog čelika, livenog gvožđa ili specijalno posuđe za indukciju od inoksa.	Te posude se brzo zagrevaju i omogućuju prepoznavanje.
Pogodno	Dno nije potpuno feromagnetno.	Ako je prečnik feromagnetnog područja manji od dna posude za kuvanje, zagreva se samo feromagnetna površina. Zbog toga se toplota ne raspoređuje ravnomerno.
		

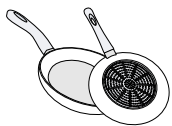

Dna posuda za kuvanje sa komponentama od aluminijuma.

To umanjuje feromagnetnu površinu usled čega se posudu za kuvanje predaje manja snaga. Može se desiti da ove posude ne budu dovoljno ili uopšte prepoznate, zbog čega se nedovoljno zagrevaju.

Nije pogodno

Posude za kuvanje od normalnog, tankog čelika, stakla, gline, bakra ili aluminijuma.

### Napomene

- Između ploče za kuvanje i posude nemojte koristiti adapterske ploče.
- Nemojte zagrevati prazne posude za kuvanje i koristiti posude sa tankim dnom, jer bi se posude mogle veoma zagrejati.



## 5 Upoznavanje sa uređajem

### 5.1 Kuvanje pomoću indukcije

Kuvanje pomoću indukcije u odnosu na konvencionalne ploče za kuvanje donosi određene promene i niz prednosti kao što je ušteda vremena prilikom kuvanja i prženja, ušteda energije kao i jednostavnije održavanje i čišćenje. Nudi i bolju kontrolu toplote, jer se toplota generiše direktno u posudi za kuvanje.

### 5.2 Vaš novi uređaj

Informacije o vašem novom uređaju

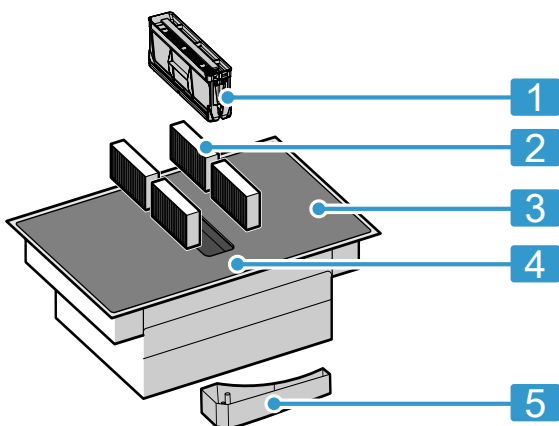

Br.	Oznaka
1	Filter za masnoću
2	Filter za neprijatne mirise kod režima cirkulacije vazduha ili filter zvuka kod režima odvoda vazduha <sup>1</sup>
3	Ploča za kuvanje
4	Komandno polje
5	Prelivna posuda

<sup>1</sup> U zavisnosti od opremljenosti uređaja.

### 5.3 Specijalan pribor

U zavisnosti od varijante ugradnje uređaja, dostupan je različit pribor koji možete da kupite u specijalizovanoj trgovini, putem korisničkog servisa ili naše zvanične internet stranice.

- Komplet odvoda vazduha
- Komplet cirkulacije vazduha
- Filter za neprijatne mirise za režim cirkulacije vazduha
- Filter zvuka za režim odvoda vazduha

### 5.4 Komandna površina

Pojedini detalji, kao što su boja i oblik, mogu da odstupaju od slike.

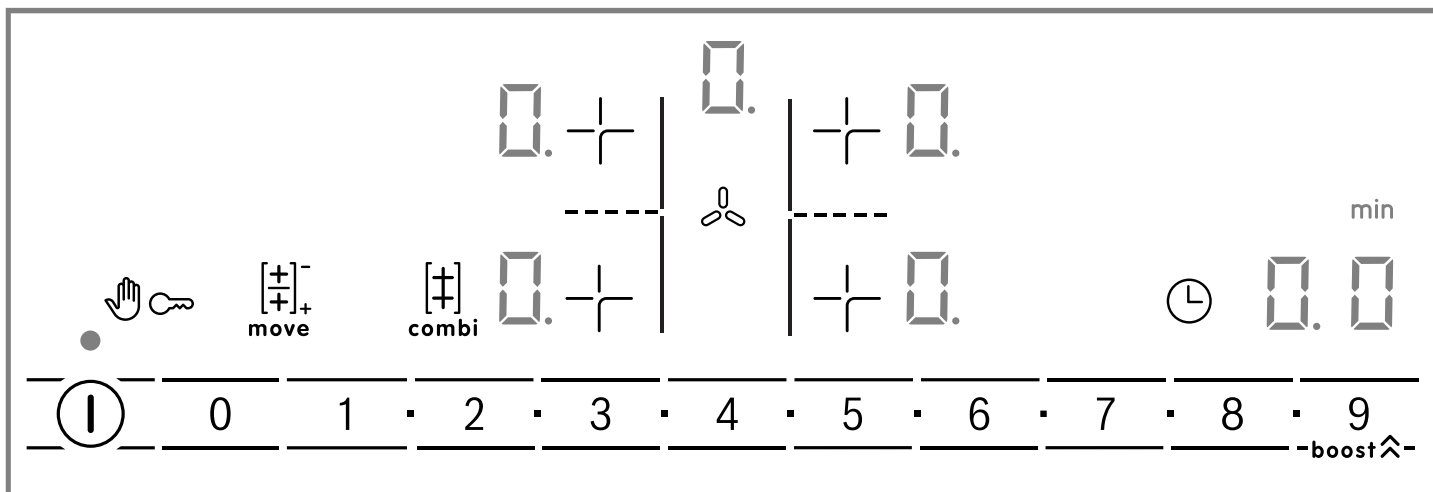



#### Napomene

- Komandno polje uvek održavajte čistim i suvim.
- U blizini prikaza i senzora nemojte postavljati sudove za kuvanje. Elektronika može da se pregreje.

#### Senzori za izbor

Kada se ploča za kuvanje zagreje, zasvetleće simboli tastera, koji su trenutno na raspolaganju.

Senzor	Funkcija
ⓘ	Glavni prekidač
+	Izabrati zonu za kuvanje
0 1 2...8 9	Zona za podešavanje
👤	Zaštita za brisanje
🔑	Zaštita za decu
combi	CombiZone
move	MoveMode





Senzor	Funkcija
	PowerBoost Intenzivni stepeni ventilacije
	Funkcija tajmera
	Ručno upravljanje ventilacijom

U zavisnosti od stanja ploče za kuvanje, takođe se pale prikazi za zone za kuvanje i razne aktivirane i dostupne funkcije.

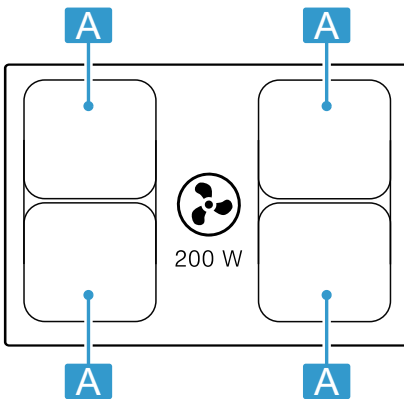
## 5.5 Raspored zona za kuvanje



Navedena snaga je izmerena sa normiranim loncima, koji su opisani u standardu IEC/EN 60335-2-6. Snaga može da se razlikuje u zavisnosti od veličine ili materijala posuda za kuvanje.



Oblast	Najviši stepen pripreme	
 Ø 21 cm 	Stepen snage 9 PowerBoost	2.200 W 3.700 W
 21 x 38 cm 	Stepen snage 9	3.600 W

## 5.6 Zona za kuvanje

Pre kuvanja proverite da li veličina posude za kuvanje odgovara zoni za kuvanje na kojoj želite da kuvate:

Oblast	Tip zone za kuvanje
 	Zona za kuvanje sa jednim krugom
	Zona za kombinovano kuvanje → <i>Stranica 12</i>

## 5.7 Prikaz preostale toplote

Ploča za kuvanje za svaku zonu za kuvanje ima prikaz preostale toplote. Nemojte da dodirujete zonu za kuvanje sve dok prikaz preostale toplote svetli.

Prikaz	Značenje
<i>H</i>	Zona za kuvanje je vruća.
<i>h</i>	Zona za kuvanje je topla.

# 6 Vrste režima rada

Uređaj možete da koristite u režimu odvoda vazduha ili režimu cirkulacije vazduha.

## 6.1 Režim rada ispusnog vazduha

Usisani vazduh se čisti kroz filter za masnoću i kroz sistem cevi se izvodi u spoljašnju sredinu.



Vazduh ne sme da se odvodi u dimnjak, koji se koristi za odvodne gasove iz uređaja, koji sagorevaju gas ili druga goriva (ne važi za uređaje sa cirkulacijom vazduha).

- Ukoliko se ispusni vazduh želi sprovesti u dimnjak za dim ili dimnjak za izduvni gas koji se ne koristi, neophodno je pribaviti saglasnost zaduženog odžačara.
- Ako se ispusni vazduh izvodi kroz spoljašnji zid, trebalo bi da se upotrebljava teleskopski ventilacioni otvor.

## 6.2 Režim rada sa cirkulacijom vazduha

Usisani vazduh se čisti kroz filtere za masnoću i filter za mirise i ponovo se vraća nazad u prostoriju.



Kako bi se u režimu rada sa cirkulacijom vazduha vezali mirisi, morate da ugradite filter za mirise. Za različite mogućnosti rada uređaja sa režimom rada sa cirkulacijom vazduha, pogledajte katalog ili pitajte vašeg prodavca. Neophodan pribor možete dobiti u specijalizovanoj prodavnici, kod korisničkog servisa ili u onlajn prodavnici.

## 7 Pre prve upotrebe

Vodite računa o sledećim preporukama.

### 7.1 Priprema uređaja

Za pravilan rad je potreban sledeći redosled komponenta:

1. Umetnite filter.
2. Umetnite metalni filter za masnoću.

**Napomena:** Nikada nemojte koristiti uređaj bez metalnog filtera za masnoću i prelivne posude.

## 8 Osnovno rukovanje

### 8.1 Uključivanje ploče za kuvanje

- ▶ Dodirnite .
- Čuje se zvučni signal i svetli prikaz pored .
- ✓ Ploča za kuvanje je spremna za rad.

#### ReStart

- ▶ Ukoliko ponovo uključite uređaj u prve 4 sekunde nakon isključivanja, ploča za kuvanje radi sa prethodnim podešavanjima.



### 8.2 Isključivanje ploče za kuvanje

- ▶ Dodirnite , sve dok se prikaz ne ugasi.
- ✓ Sve zone za kuvanje su isključene.

**Napomena:** Ako su sve zone za kuvanje isključene duže od 20 sekundi, ploča za kuvanje se isključuje.

### 8.3 Podešavanje stepena snage u zonama kuvanja

Zona za kuvanje ima 17 stepena snage, koji se od 1 do 9 prikazuju sa međuvrednostima. Izaberite stepen snage koji najbolje odgovara za namirnice i postupak pripreme.

1. Za izbor zone za kuvanje, kratko dodirnite .
- ✓ Prikaz  svetli i ispod toga simbol .

### 8.4 Saveti za kuvanje

- Ukoliko zagrevate pire, krem supe ili guste soseve, povremeno promešajte.
- Za predgrevanje podesiti stepen pripreme na 8-9.
- Za pripremu sa poklopcem, smanjite stepen pripreme čim nastane para. Stvaranje pare ne utiče na rezultat pripreme.
- Nakon postupka kuvanja na posudu za kuvanje stavite poklopac sve dok ne servirate jelo.
- Obratite pažnju na napomene proizvođača prilikom kuvanja pomoću ekspres lonca.
- Namirnice nemojte kuvati predugo, kako biste im sačuvali nutritivnu vrednost. Pomoću kuhinjskog alarmnog sata možete podesiti optimalno vreme pripreme.
- Vodite računa da se ulje ne dimi.
- Da bi namirnice poprimile braon boju, pržite ih u manjim porcijama, jednu za drugom.

### 7.2 Podešavanje režima rada

Uređaj se isporučuje sa prethodno podešenim režimom cirkulacije vazduha.

Ako je polje za kuvanje instalirano sa ispustom za vazduh ka spolja, morate da konfigurirate podešavanje  na ovaj režim. Dodatne informacije možete pogledati u poglavlju

→ "Osnovna podešavanja", Stranica 15

2. U području za podešavanje izaberite željeni stepen pripreme.

✓ Stepen snage je podešen.

**Napomena:** Ukoliko se na zoni za kuvanje ne nalazi posuda za kuvanje ili sud nije odgovarajući, treperi izabrani stepen snage. Nakon određenog vremena, zona za kuvanje se isključuje.

#### QuickStart



- ▶ Ukoliko na ploču za kuvanje pre uključivanja stavite posudu za kuvanje, to će biti prepoznato prilikom uključivanja i biće izabrana odgovarajuća zona za kuvanje. Zatim u roku od sledećih 20 sekundi izaberite stepen snage, inače će se ploča za kuvanje isključiti.



#### Promena stepena snage ili isključivanje zone za kuvanje

1. Izaberite zonu za kuvanje.
  2. U području za podešavanje izaberite željeni stepen pripreme ili podesite .
- ✓ Stepen pripreme zone za kuvanje se menja ili se zona za kuvanje isključuje i pojavljuje se prikaz za preostalu toplotu.

- Pojedine posude za kuvanje mogu prilikom pripreme da dostignu visoke temperature. Zbog toga upotrebljavajte kuhinjsku rukavicu.
- Preporuke za energetski efikasno kuvanje možete pogledati na  
→ "Štednja energije", Stranica 6

#### Preporuke za kuvanje

Tabela pokazuje koji stepen snage () odgovara za koju namirnicu. Vreme pripreme ( min) može da varira u zavisnosti od vrste, težine, debljine i kvaliteta namirnice.

	 min
<b>Topljenje</b>	

<sup>1</sup> Bez poklopca

<sup>2</sup> Prethodno zagrevanje na stepenu za kuvanje 8 - 8.

		⊖ min
Čokolada, glazura	1 - 1.	-
Puter, med, želatin	1 - 2	-
<b>Zagrevanje i održavanje toplote</b>		
Varivo, npr. varivo od sočiva	1. - 2	-
Mleko <sup>1</sup>	1. - 2.	-
Barene viršle <sup>1</sup>	3 - 4	-
<b>Odmrzavanje i zagrevanje</b>		
Spanać, zamrznut	3 - 4	15 - 25
Gulaš, zamrznut	3 - 4	35 - 55
<b>Poširanje, krčkanje</b>		
Knedle od krompira <sup>1</sup>	4. - 5.	20 - 30
Riba <sup>1</sup>	4 - 5	10 - 15
Beli sosovi, npr. bešamel sos	1 - 2	3 - 6
Ulupani sosovi, npr. bernez sos, holandez sos	3 - 4	8 - 12
<b>Barenje, kuvanje na pari, dinstanje</b>		
Pirinač sa duplom količinom vode	2. - 3.	15 - 30
Sutlijaš <sup>2</sup>	2 - 3	30 - 40
Krompir kuvan u ljusci	4. - 5.	25 - 35
Oguljeni kuvani krompir	4. - 5.	15 - 30
Testenina <sup>1</sup>	6 - 7	6 - 10
Varivo	3. - 4.	120 - 180
Supe	3. - 4.	15 - 60
Povrće	2. - 3.	10 - 20
Povrće, zamrznuto	3. - 4.	7 - 20
Varivo u ekspres loncu	4. - 5.	-
<b>Krčkanje</b>		
Rolovano pečenje	4 - 5	50 - 65
Dinstano pečenje	4 - 5	60 - 100
Gulaš <sup>2</sup>	3 - 4	50 - 60
<b>Dinstanje/prženje sa malo masnoće<sup>1</sup></b>		
<sup>1</sup> Bez poklopca		
<sup>2</sup> Prethodno zagrevanje na stepenu za kuvanje 8 - 8.		

		⊖ min
Šnicla, natur ili panirana	6 - 7	6 - 10
Šnicla, zamrznuta	6 - 7	6 - 12
Kotleti, natur ili pohovani	6 - 7	8 - 12
Odrezak (debljine 3 cm)	7 - 8	8 - 12
Prsa živine (debljine 2 cm)	5 - 6	10 - 20
Prsa živine, zamrznuta	5 - 6	10 - 30
Ćufte (debljine 3 cm)	4. - 5.	20 - 30
Hamburger (debljine 2 cm)	6 - 7	10 - 20
Riba i riblji file, natur	5 - 6	8 - 20
Riba i riblji file, pohovano	6 - 7	8 - 20
Riba, pohovana i zamrznuta, npr. riblji štapići	6 - 7	8 - 15
Kozice i krabe	7 - 8	4 - 10
Sotiranje svežeg povrća i pečurki	7 - 8	10 - 20
Jela iz tiganja, povrće, sitno isečeno meso, na azijski način	7 - 8	15 - 20
Zamrznuta jela, npr. jela za tiganj	6 - 7	6 - 10
Palačinke, pržiti jednu za drugom	6. - 7.	-
Omlet (pržiti jedan za drugim)	3. - 4.	3 - 10
Jaja na oko	5 - 6	3 - 6
<b>Fritiranje, 150-200 g po porciji u 1-2 l ulja, fritiranje po porcijama<sup>1</sup></b>		
Zamrznuti proizvodi, npr. pomfrit, pileći medaljoni	8 - 9	-
Kroketi, zamrznuti	7 - 8	-
Meso, npr. komadi pilettine	6 - 7	-
Riba, pohovana ili u pivskom testu	6 - 7	-
Povrće, pečurke, pohovane ili u pivskom testu ili tempura testu	6 - 7	-
Sitno pecivo, npr. uštipci/krofne, voće u pivskom testu	4 - 5	-
<sup>1</sup> Bez poklopca		
<sup>2</sup> Prethodno zagrevanje na stepenu za kuvanje 8 - 8.		

## 9 Upravljanje ventilatorom



Pomoću upravljanja ventilatorom možete da upravljate visokoefikasnim sistemom za odvod vazduha koji je integrisan u površini za kuvanje.

### 9.1 Ručno upravljanje ventilacijom

Stepen ventilacije možete ručno da podešavate.

**Napomena:** Ukoliko je posuđe za kuvanje duboko, ne može da se garantuje optimalna snaga usisavanja vazduha. Snagu usisavanja vazduha možete da poboljšate ukoliko delimično postavite poklopac na lonac.

### Aktiviranje ručnog upravljanja ventilacijom

1. Dodirnite .  
Ventilacija se pokreće sa prethodno podešenim stepenom snage.
2. U roku od sledećih 10 sekundi u području za podešavanje podesite željeni stepen snage.  
Podešeni stepen snage svetli.
3. Dodirnite , da biste potvrdili podešavanje.  
✓ Ventilacija je aktivirana.

### Promena ili deaktiviranje ručnog upravljanja ventilacijom





1. Dodirnite .

- U području za podešavanje izaberite željeni stepen snage ili podesite .

## 9.2 Intenzivni stepen ventilacije



Ventilacija poseduje dva stepena ventilacije. Kada aktivirate intenzivne stepene, ventilacija radi kratko vreme maksimalnom snagom.

### Aktiviranje intenzivnog stepena ventilacije

- Dodirnite .
- Izaberite željeni stepen:
  - Intenzivni stepen I:** Izaberite stepen snage  i zatim dodirnite **boost** . Prikaz **b** svetli. Stepen je aktiviran.
  - Intenzivni stepen II:** Ponovo dodirnite **boost** . Prikaz **b** svetli. Stepen je aktiviran.

**Napomena:** Nakon otprilike 8 minuta, uređaj se samostalno vraća na stepen snage .

### Promena ili deaktiviranje intenzivnog stepena ventilacije

- Dodirnite .
- U području za podešavanje izaberite željeni stepen snage ili podesite .

## 9.3 Automatski start ventilacije

Kada za zonu za kuvanje odaberete stepen pripreme, uključuje se automatski start. Ventilacija se uključuje u stepenu pripreme u skladu sa odgovarajućim stepenom pripreme tih zona za kuvanje. Kako ovo podešavanje možete da promenite, možete saznati u poglavlju → "Osnovna podešavanja", Stranica 15.

## 9.4 Funkcija naknadnog rada ventilacije

Funkcija naknadnog rada omogućava da ventilacioni sistem radi nekoliko minuta nakon isključivanja ploče za kuvanje. Tako se uklanja preostalo isparenje od kuvanja. Zatim se ventilacioni sistem automatski isključuje.

### Aktiviranje naknadnog rada ventilatora

Vreme naknadnog rada se standardno aktivira sa maksimalnim vremenom isključivanja.

Kako ovo podešavanje možete da promenite, možete saznati u poglavlju

→ "Osnovna podešavanja", Stranica 15.

**Napomena:** Naknadni rad se uključuje samo ako je najmanje jedna zona za kuvanje bila uključena u trajanju od najmanje jednog minuta.

### Deaktiviranje naknadnog rada ventilatora

#### Manuelno

Funkciju deaktivirate kada dodirnete .

#### Automatski

Uređaj deaktivira funkciju naknadnog rada u sledećim situacijama:

- Vreme naknadnog rada je isteklo.
- Ponovo ste uključili uređaj.

# 10 CombiZone

Omogućava kombinaciju dve zone za kuvanje iste veličine, sa uključenim istim stepenom snage za obe. Ona je posebno namenjena za kuvanje u dugom posudu. Ova funkcija omogućava kuvanje sa posudom za kuvanje koja zauzima jednu zonu za kuvanje i koju radi većeg komfora možete da pomerate sa jedne zone na drugu. U tom slučaju obe zone zadržavaju isti stepen pripreme i jednaka podešavanja.

### 10.1 Pozicioniranje posuđa za kuvanje

Koristite posuđe za kuvanje koje odgovara veličini zone za kuvanje.

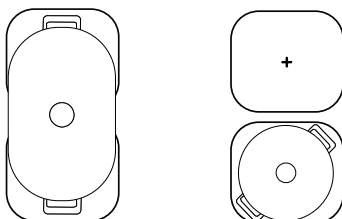

### Napomena:

Posudu postavite tako da je prekrivena samo jedna od kombinovanih zona. Zone za kuvanje se ne aktiviraju pravilno i rezultati kuvanja nisu dobri.

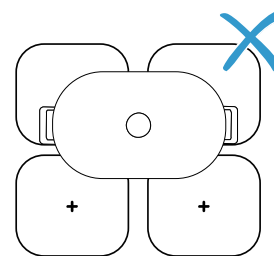

### 10.2 Uključivanje CombiZone

- Izaberite jednu od dve zone za kuvanje i podesite stepen pripreme.
- Pritisnite .
  - svetli i stepen pripreme se prikazuje na prikazu donje zone za kuvanje.
  - ✓ Funkcija je uključena.

### 10.3 Isključivanje CombiZone

- ▶ Dodirnite .

✓ Funkcija je deaktivirana.

✓ Dve zone za kuvanje nadalje funkcionišu kao dve nezavisne zone za kuvanje.

## 11 MoveMode

Omogućava vam da promenite stepen snage za posuđe tako što ćete ga premeštati iz jedne zone za kuvanje u drugu. Ona je posebno namenjena za kuvanje u posudu za kuvanje.

### 11.1 Postavljanje i pomeranje posuđa

Koristite isključivo posuđe za kuvanje. Zauzmite zonu za kuvanje i prelazite iz jedne u drugu zonu u skladu sa potrebnim nivoom snage.

Svaka zona za kuvanje ima unapred podešeni stepen snage:

- Prednje područje: stepen snage 5.
- Zadnje područje: stepen snage 1.

Možete promeniti standardno podešavanje unapred podešenih stepena snage. Kako se to radi saznajte u poglavlju Osnovna podešavanja

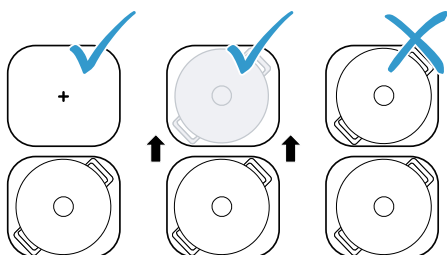

### 11.2 Uključivanje MoveMode

1. Izaberite jednu od dve zone za kuvanje.
2. Dodirnite .
  - ✓ ● i stepen snage zone za kuvanje, na kojoj se nalazi posuđe, svetle jače.
  - ✓ Funkcija je uključena.

**Napomena:** Možete promeniti stepene snage područja tokom postupka kuvanja.

### 11.3 Isključivanje MoveMode

- ▶ Dodirnite .
- ✓ Funkcija je deaktivirana.

**Napomena:** Ako stepen snage jedne od dve zone za kuvanje postavite na 0, funkcija se deaktivira u roku od 10 sekundi.

## 12 Vremenske funkcije



Vaša ploča za kuvanje poseduje različite funkcije za podešavanje vremena pripreme:

- Tajmer za isključivanje
- Alarmni sat



### 12.1 Tajmer za isključivanje

Omogućava programiranje vremena pripreme za jednu ili više zona za kuvanje. Po isteku vremena zona za kuvanje se automatski isključuje.

#### Uključivanje Tajmer za isključivanje

1. Izaberite zonu za kuvanje i stepen snage.
2. Pritisnite .
  - ✓ Na zoni za kuvanje svetli .
3. U području za podešavanje podesite vreme.
  - Da biste podesili vreme pripreme na manje od 10 minuta, pritiskajte uvek 0, pre nego što izaberete željenu vrednost.
- ✓ Vreme pripreme počinje da teče.
- ✓ Posle isteka trajanja čuje se signal.
4. Pritisnite .
  - ✓ Prikazi se gase i zvučni signal se prekida.



### Tajmer za isključivanje Promena ili isključivanje

1. Izaberite zonu za kuvanje, a zatim dodirnite simbol .
2. U području za podešavanje promenite vreme pripreme ili podesite , da biste obrisali vreme.



### 12.2 Alarmni sat

Omogućuje aktiviranje alarmnog sata od 0 do 99 minuta. Ova funkcija je nezavisna od zona za kuvanje i drugih podešavanja. Ne isključuje automatski zone za kuvanje.

#### Uključivanje Alarmni sat

1. Pritiskajte  sve dok  ne zasvetli.
2. U području za podešavanje podesite željeno vreme.
  - ✓ Vreme počinje da teče.
  - ✓ Posle isteka trajanja čuje se signal.
3. Pritisnite .
  - ✓ Prikazi se gase i zvučni signal se prekida.

#### Alarmni sat Promena ili isključivanje

1. Pritiskajte  sve dok  ne zasvetli.
2. Da biste obrisali vreme, u području za podešavanje promenite vreme ili podesite na .

## 13 PowerBoost

Pomoću ove funkcije možete da zagrejete velike količine vode brže nego pomoću **9**.

Ova funkcija je na raspolaganju za sve zone za kuvanje ukoliko druga zona za kuvanje iz iste grupe nije u režimu rada.

U suprotnom, u prikazu izabrane zone za kuvanje trepere **b** i **9**. Zatim se automatski podešava **9**, bez aktiviranja funkcije.

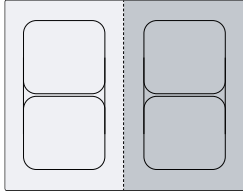

### 13.1 Uključivanje PowerBoost

**Zahtev:** U delu kombinovane zone možete da aktivirate funkciju PowerBoost samo kada nezavisno koristite dve zone za kuvanje.

1. Izaberite zonu za kuvanje.
  2. Pritisnite **9**. Prikaz **b** svetli.
- ✓ Funkcija je uključena.

### 13.2 Isključivanje PowerBoost

1. Izaberite zonu za kuvanje.
  2. Pritisnite **9**. Prikaz **b** se gasi i zona za kuvanje se vraća na stepen pripreme **9**.
- ✓ Funkcija je deaktivirana.

**Napomena:** Pod određenim okolnostima, ova funkcija se može automatski isključiti, da bi se zaštitili elementi elektronike u unutrašnjosti ploče za kuvanje.

## 14 Zaštita za decu

Ploča za kuvanje je opremljena osiguračem za decu. Pomoću nje ćete sprečiti da deca uključe ploču za kuvanje.

### 14.1 Uključivanje Zaštita za decu

**Zahtev:** Ploča za kuvanje mora da bude isključena.

- ▶ Dodirnite **9** 4 sekunde.
- ✓ Prikaz pored **9** svetli 10 sekundi.
- ✓ Ploča za kuvanje je blokirana.

### 14.2 Isključivanje Zaštita za decu

- ▶ Dodirnite **9** 4 sekunde.
- ✓ Blokada je poništena.

### 14.3 Automatska zaštita za decu

Zaštitu za decu možete da aktivirate i automatski sa svakim isključivanjem ploče za kuvanje. U poglavlju Osnovna podešavanja možete saznati kako se funkcija uključuje i isključuje → *Stranica 15*.

## 15 Zaštita za brisanje

Omogućuje blokadu komandnog polja radi čišćenja, da ne bi došlo do nehotične promene podešavanja. Blokada za čišćenje ne utiče na glavni prekidač.

### 15.1 Uključivanje Zaštita za brisanje

- ▶ Dodirnite **9**. Oglašava se zvučni signal.
- ✓ Komandno polje je blokirano na 35 sekundi. 5 sekundi pre isključivanja čuje se signal.

### 15.2 Isključivanje Zaštita za brisanje

Za prevremeno isključivanje funkcije:

- ▶ Dodirnite **9**.
- ✓ Komandno polje je odblokirano.

## 16 Individualno sigurnosno isključivanje

Sigurnosna funkcija se aktivira ako se zona za kuvanje koristi već duže vreme i ne promenite nijednu postavku. Zona za kuvanje prikazuje **FB** i isključuje se. Vreme od 1 do 10 sati zavisi od izabranog stepena snage.

Da biste uključili zonu za kuvanje, pritisnite bilo koji taster.

## 17 Osnovna podešavanja

Osnovna podešavanja uređaja možete da prilagodite svojim potrebama.

### 17.1 Pregled osnovnih podešavanja

Prikaz	Podešavanje	Vrednost
<i>c 1</i>	Zaštita za decu	0 – Manuelno. <sup>1</sup> 1 – Automatski. 2 – Isključeno.
<i>c 2</i>	Zvučni signali	0 – Signal za potvrdu i signal za grešku su isključeni. 1 – Uključen je samo signal za grešku. 2 – Uključen je samo signal za potvrdu. 3 – Svi zvučni signali su uključeni <sup>1</sup> .
<i>c 3</i>	Prikaz potrošnje energije Prikazuje ukupnu potrošnju energije između uključivanja i isključivanja ploče za kuvanje u kWh. Preciznost prikazane vrednosti zavisi, između ostalog, i od kvaliteta napona strujne mreže.	0 – isključeno. <sup>1</sup> 1 – Uključeno.
<i>c 5</i>	Automatsko isključivanje zona za kuvanje.	00 – Isključiti.. <sup>1</sup> 01-99 – Minute do automatskog isključivanja.
<i>c 6</i>	Trajanje zvučnog signala za kraj tajmera	1 – 10 sekundi <sup>1</sup> 2 – 30 sekundi 3 – 1 minut
<i>c 7</i>	Ograničenje snage Po potrebi omogućuje ograničenje ukupne snage ploče za kuvanje, ukoliko je potrebno, prema okolnostima električne instalacije. Dostupna podešavanja zavise od maksimalne snage ploče za kuvanje. Detaljne informacije možete da pogledate na pločici sa oznakom tipa. Kada je funkcija aktivna i ploča za kuvanje dostigne podešenu granicu snage, prikazuje se _ i ne možete da izaberete veći stepen snage.	0 – Isključeno. Maksimalna snaga ploče za kuvanje <sup>1</sup> . 1 – 1000 W. Najslabija snaga. 1. – 1500 W. ... 3 – 3000 W. Preporučeno za 13 ampera. 3. – 3500 W. Preporučeno za 16 ampera. 4 – 4000 W. 4. – 4500 W. Preporučeno za 20 ampera. ... 9 – Maksimalna snaga ploče za kuvanje.
<i>c 9</i>	Vreme biranja zone za kuvanje	0 – Neograničeno: Poslednje izabranu zonu za kuvanje možete da podesite bez ponovnog biranja. <sup>1</sup> 1 – Ograničeno: Poslednje izabranu zonu za kuvanje možete da podesite u roku od 10 sekundi posle izbora. Nakon tog vremena morate ponovo da izaberete zonu za kuvanje pre podešavanja.
<i>c 11</i>	MoveMode Omogućava promenu prethodno podešenih stepena snage.	9 – Prethodno podešeni stepen snage za prednju zonu za kuvanje. 1. 5 – Prethodno podešeni stepen snage za zadnju zonu za kuvanje.
<i>c 12</i>	Test posuđa za kuvanje Pomoću ove funkcije možete da proverite kvalitet posude za kuvanje.	0 – Nije zadovoljavajući. 1 – Nije optimalan. 2 – Zadovoljavajući.
<i>c 17</i>	Podesite režim cirkulacije ili režima odvoda vazduha.	0 – Konfigurisanje režima cirkulacije vazduha. <sup>1</sup> 1 – Konfigurisanje režima odvoda vazduha.
<i>c 18</i>	Podešavanje automatskog starta	0 – Isključeno. 1 – Uključeno: Ventilacija se pokreće kod stepena snage u skladu sa odgovarajućim stepenom snage tih zona za kuvanje. <sup>1</sup>

<sup>1</sup> Fabričko podešavanje



Prikaz	Podešavanje	Vrednost
☐ 20	Podešavanje naknadnog rada Kada ploča za kuvanje radi u režimu odvoda vazduha, ventilacija se uključuje na otpr. 6 minuta sa stepenom snage. Kada ploča za kuvanje radi u režimu cirkulacije vazduha, ventilacija se uključuje na otpr. 30 minuta sa stepenom snage. Funkcija naknadnog rada se automatski isključuje nakon ovog vremena.	☐ – Isključeno. ! – Uključeno <sup>1</sup> :
☐ 0	Povratak na fabrička podešavanja	☐ – Individualna podešavanja <sup>1</sup> . ! – Fabrička podešavanja.

<sup>1</sup> Fabričko podešavanje

## 17.2 O osnovnim podešavanjima

**Zahtev:** Ploča za kuvanje mora da bude isključena.

1. Da biste uključili ploču za kuvanje, dodirnite ①.
2. U roku od sledećih 10 sekundi, dodirnite ③ na 4 sekunde.

Informacija o proizvodu	Prikaz
Spisak službi za tehničku podršku (TK)	☐ !
Fabrički broj	Fd
Fabrički broj 1	02.
Fabrički broj 2	0.5

- ✓ Prva četiri prikaza daju informacije o proizvodu. Dodirnite područje za podešavanje, da biste mogli da vidite pojedinačne prikaze.

3. Da biste došli do osnovnih podešavanja, dodirnite ③.
- ✓ ☐ ! i ☐ svetle kao preliminarno podešavanje.
4. Pritiskajte iznova ③, sve dok se ne prikaže željeno podešavanje.
5. U području za podešavanje izaberite željeno podešavanje.
6. Dodirnite ③ na 4 sekunde.
- ✓ Podešavanja su memorisana.

## 17.3 Prekid promene osnovnih podešavanja

- ▶ Dodirnite ①.
- ✓ Sve promene se odbacuju i ne memorišu se.

# 18 Test posuđa za kuvanje

Kvalitet posude za kuvanje ima veliki uticaj na brzinu i rezultat postupka kuvanja. Pomoću ove funkcije možete da proverite kvalitet posude za kuvanje. Pre provere se uverite da veličina dna posude za kuvanje odgovara veličini upotrebljene zone za kuvanje. Funkciji možete da pristupite preko osnovnih podešavanja. → *Stranica 15*

## 18.1 Vršenje postupka Test posuđa za kuvanje

1. Na sobnoj temperaturi napunite posudu za kuvanje sa oko 200 ml vode i postavite je na sredinu zone za kuvanje čija veličina najbolje odgovara veličini dna posude za kuvanje.
2. Otvorite osnovna podešavanja i izaberite ☐ ! 2.
3. Dodirnite područje za podešavanje. Na zonama za kuvanje treperi prikaz —.
- ✓ Test teče.
- ✓ Nakon 10 sekundi pojaviće se rezultat na prikazima zona za kuvanje.

## 18.2 Provera rezultata

U narednoj tabeli možete da pogledate šta rezultat znači za kvalitet i brzinu postupka kuvanja.

Rezultat
☐ Posuda za kuvanje nije pogodna za zonu za kuvanje i zbog toga se ne zagreva.
! Posuda za kuvanje se zagreva sporije nego što je očekivano i postupak kuvanja se ne odvija optimalno.
2 Posuda za kuvanje se pravilno zagreva i postupak kuvanja je u redu.

Kako biste aktivirali ovu funkciju, dodirnite područje za podešavanje.

## 19 Ograničenje snage

Pomoću ove funkcije možete da podesite ukupnu snagu ploče za kuvanje.

Ploča za kuvanje je fabrički podešena. Maksimalna snaga ploče za kuvanje nalazi se na tipskoj pločici. Pomoću ove funkcije možete da prilagodite konfiguraciju zahtevima svake električne instalacije.

Kako se ne bi premašila ova podešena vrednost, ploča za kuvanje automatski i po potrebi distribuira raspoloživu snagu na uključene zone za kuvanje.

Sve dok je ova funkcija aktivirana, snaga svake zone za kuvanje može privremeno da padne ispod nominalne vrednosti. Kako se ne bi premašila ova podešena vrednost, ploča za kuvanje automatski i po potrebi distribuira raspoloživu snagu na uključene zone za kuvanje. Uređaj automatski reguliše i bira najviši mogući stepen snage.

Postupak možete pogledati u poglavlju Osnovna podešavanja → *Stranica 15*

## 20 Čišćenje i održavanje

Da bi vaš uređaj dugo ostao funkcionalan, pažljivo ga čistite i održavajte.

### 20.1 Sredstva za čišćenje

Odgovarajuća sredstva za čišćenje i strugače za staklene površine možete kupiti preko korisničkog servisa, u trgovini ili u onlajn prodavnici [www.bosch-home.com](http://www.bosch-home.com).

#### PAŽNJA!

Neodgovarajuća sredstva za čišćenje mogu da oštete površine uređaja.

- ▶ Nipošto nemojte koristiti neadekvatna sredstva za čišćenje.
- ▶ Nemojte da upotrebljavate sredstva za čišćenje sve dok je ploča za kuvanje vrela. Na taj način mogu da nastanu fleke na površini.

#### Neadekvatna sredstva za čišćenje

- Nerazblaženi deterđent za pranje posuđa
- Sredstva za čišćenje za mašinu za pranje sudova
- Abrazivna sredstva
- Agresivna sredstva za čišćenje kao što je sprej za rernu ili odstranjivač fleka
- Sunderi koji grebu
- Kompresorski čistači i parni čistači

### 20.2 Komponente za čišćenje ili zamenu

Sledeći pregled prikazuje komponente uređaja, koje zamjenjujete ili čistite.

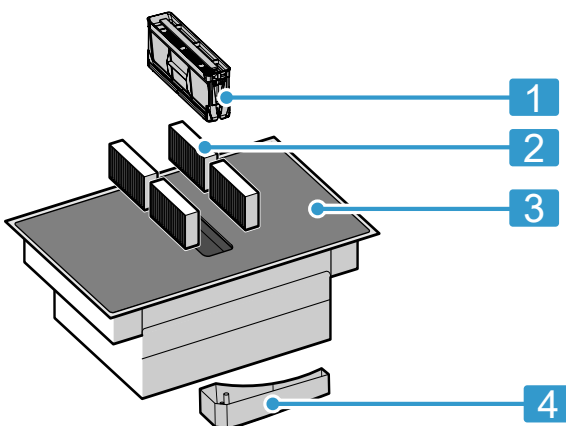

1 Filter za masnoću

2 Filter za neprijatne mirise ili filter za zvuk

3 Staklena keramika

4 Prelivna posuda

### 20.3 Čišćenje ploče za kuvanje

Očistite ploču za kuvanje nakon svake upotrebe, kako se ostaci hrane ne bi slepili.

**Zahtev:** Ploča za kuvanje mora da bude hladna. Fleke od šećera, pirinčani škrob, plastiku ili aluminijumsku foliju nemojte ostaviti da se ohlade na ploči za kuvanje.

1. Tvrdokornu nečistoću uklonite strugačem za staklene površine.
2. Ploču za kuvanje očistite sredstvom za čišćenje staklokeramike. Obratite pažnju na napomene za čišćenje na ambalaži sredstva za čišćenje.

#### Saveti

- Posebnim sunderom za staklokeramiku možete da postignete dobre rezultate čišćenja.
- Ako održavate čistoću dna posuda za kuvanje, površina ploče za kuvanje će ostati u dobrom stanju.

### 20.4 Čišćenje okvira ravne ploče za kuvanje

Ukoliko se nakon upotrebe na okviru ploče za kuvanje nalaze nečistoća ili fleke, očistite okvir.

**Napomena:** Nemojte da upotrebljavate strugač za staklene površine.

1. Okvir ravne ploče za kuvanje očistite vrućom sapunicom i mekom krpom. Nove sunderaste krpe temeljno isperite pre upotrebe.
2. Obrišite mekom krpom.

### 20.5 Zamena filtera za neprijatne mirise ili filtera zvuka

Redovno menjajte filter za neprijatne mirise. Filtere zvuka zamenite kada se zaprljaju.

**Napomena:** Filtere za neprijatne mirise ili filtere zvuka možete da kupite u specijalizovanoj prodavnici, preko korisničkog servisa ili u onlajn prodavnici.

1. Koristite samo originalne filtere, kako bi bila osigurana optimalna funkcija.

## 2. PAŽNJA!

Ukoliko padne, filter za masnoću može da ošteti ploču za kuvanje koja se nalazi ispod.

- ▶ Filter odozdo držite rukom.

Izvadite filter za masnoću.

- U posudi može da dođe do taloženja masnoće. Filter za masnoću nemojte okretati, da biste izbegli kapanje masnoće.

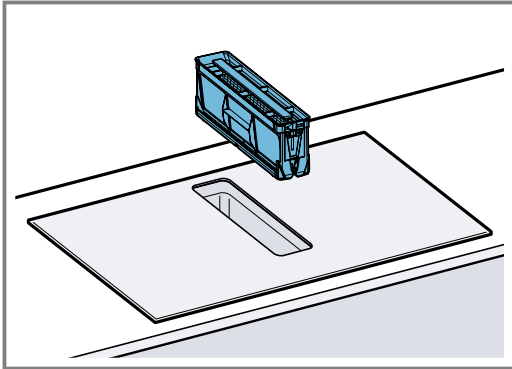

3. Izvadite 4 filtera za neprijatne mirise ili filtere zvuka i uklonite ih u otpad u skladu sa propisima.

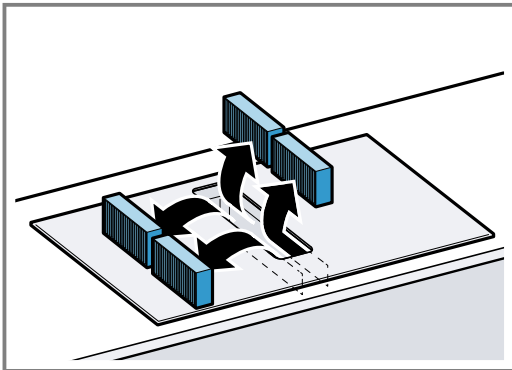

4. 2 filtera za neprijatne mirise ili filtere zvuka postavite u uređaj sa leve i desne strane i gurnite ih unapred.

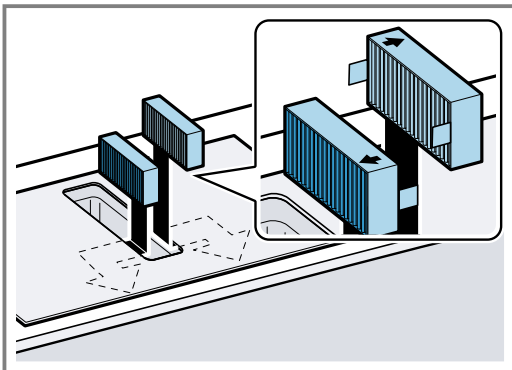

5. Druge filtere za neprijatne mirise ili filtere zvuka postavite u uređaj sa leve i desne strane.

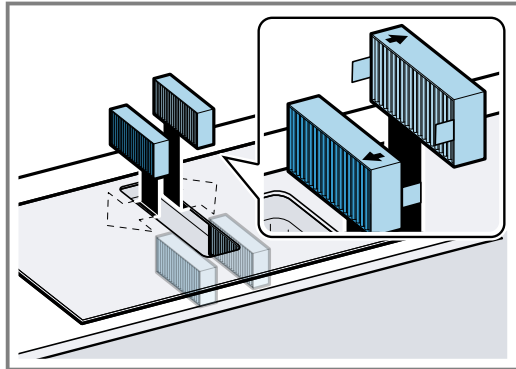

6. Postavite filter za masnoću.

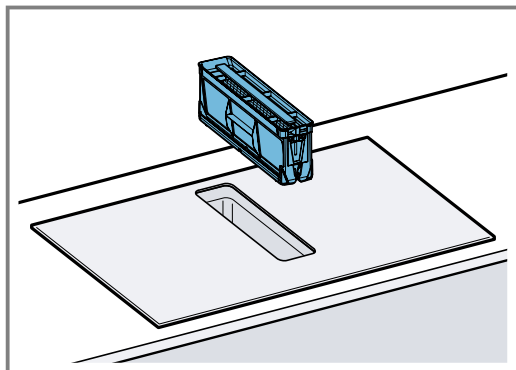

## Resetovanje prikaza zasićenosti

**Zahtev:** Nakon isključivanja uređaja svetli *F*.

1. Zamenite filtere za neprijatne mirise. → *Stranica 17*
2. Držite  pritisnuto sve dok se ne čuje signalni ton.
  - ✓ Prikaz *F* prestaje da svetli. Prikaz zasićenosti za filtere za neprijatne mirise je resetovan.

## 20.6 Čišćenje filtera za masnoću

Filteri za masnoću filtriraju masnoću iz isparenja od kuvanja. Kako bi bila osigurana optimalna funkcija, redovno čistite filtere za masnoću.

### UPOZORENJE – Opasnost od požara!

Naslage masnoće na filterima za masnoću mogu da se zapale.

- ▶ Uređaj nemojte nikada da puštate u rad bez filtera za mast.
- ▶ Redovno čistite filtere za masnoću.
- ▶ U blizini uređaja nemojte raditi sa otvorenim plamenom (npr. flambirati).

**1. PAŽNJA!**

Ukoliko padne, filter za masnoću može da ošteti ploču za kuvanje koja se nalazi ispod.

- ▶ Filter odozdo držite rukom.

Izvadite filter za masnoću.

- U posudi može da dođe do nakupljanja masnoće. Filter za masnoću nemojte okretati, da biste izbegli kapanje masnoće.

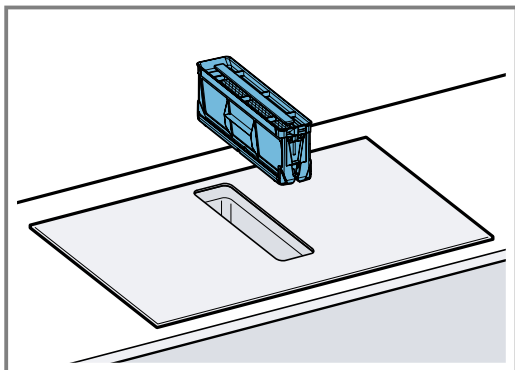
**2. Očistite filter za masnoću.**

- → "Ručno čišćenje filtera za masnoću", Stranica 19
- → "Pranje filtera za masnoću u mašini za pranje sudova", Stranica 19

**3. Ukoliko je potrebno, filtere za neprijatne mirise ili filtere za zvuk izvadite iz uređaja i očistite ih iznutra.**

→ "Zamena filtera za neprijatne mirise ili filtera zvuka", Stranica 17

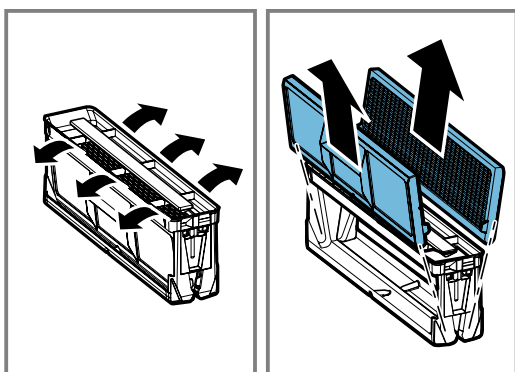
**4. Ukoliko su u uređaj dospeli predmeti, uklonite ih i uverite se da dovod za prelivnu posudu nije blokirano.****5. Unutrašnjost uređaja obrišite sapunicom i krpom za sudove.****6. Nakon čišćenja postavite suv filter za masnoću.****Ručno čišćenje filtera za masnoću****1. Demontirajte filter za masnoću.****2. Filter za masnoću potopite u vruću sapunicu.****3. Filter za masnoću očistite četkom.**

Nemojte da upotrebljavate agresivna, kisela ili bazna sredstva za čišćenje.

Kod tvrdokorne nečistoće upotrebite specijalan rastvarač masnoće. Rastvarač masnoće možete da kupite preko korisničkog servisa, u našoj onlajn prodavnici ili specijalizovanoj prodavnici.

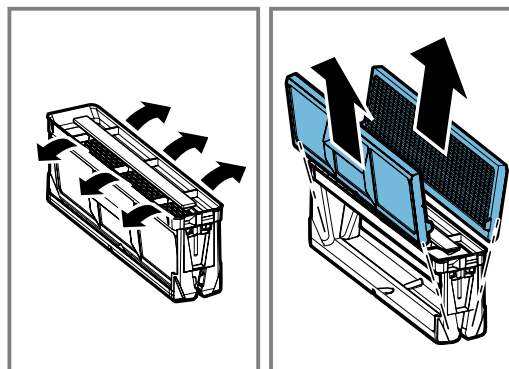
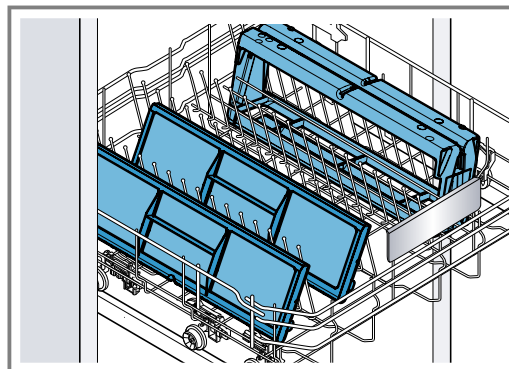
**4. Filter za masnoću dobro isperite.****5. Filter za masnoću treba da se osuši.****Pranje filtera za masnoću u mašini za pranje sudova****1. Za optimalan rezultat čišćenja, rastavite filter za masnoću.****2. Pojedinačne komponente filtera za masnoću stavite u mašinu za pranje sudova i vodite računa da ne budu zaglavljene.**

Jako zaprljane filtere za masnoću nemojte da perete zajedno sa posuđem.

Nemojte da upotrebljavate agresivna, kisela ili bazna sredstva za čišćenje.

**3. Uključite mašinu za pranje sudova.**

Prilikom podešavanja temperature izaberite maksimalno 70 °C.

**4. Filter za masnoću treba da se osuši.****20.7 Čišćenje prelivne posude**

Prelivna posuda sakuplja tečnost ili predmete koji odozgo dospevaju u uređaj.

**Zahtev:** Uređaj se ohladio i prikaz za preostalu toplotu se ugasio.

**1. Prelivnu posudu držite jednom rukom, a drugom rukom je odvrnite.**

- Nemojte okretati prelivnu posudu da biste sprečili prosipanje tečnosti.

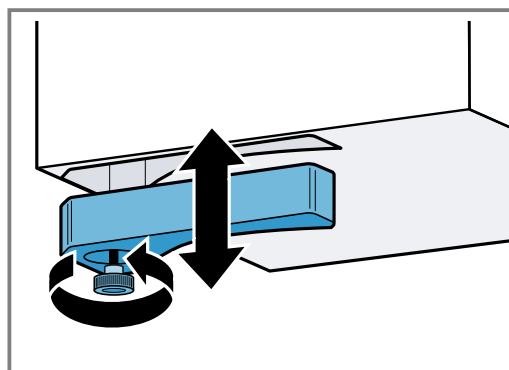

2. Ispraznite i isperite prelivnu posudu.
3. Ukoliko je potrebno, odvrnite zavrtnj i prelivnu posudu bez zavrtnja operite u mašini za pranje sudova.
4. Nakon čišćenja, pričvrstite prelivnu posudu.
5. Uverite se da dovod ka prelivnoj posudi nije blokiran.  
Nakon hlađenja uređaja, uklonite predmete koji dosepu u uređaj. U tu svrhu demontirajte filter za masnoću. → *Stranica 18*

## 21 Često postavljana pitanja

### 21.1 Upotreba

Pitanje	Odgovor
Zašto ne mogu da uključim ploču za kuvanje i zbog čega svetli simbol zaštite za decu?	<ul style="list-style-type: none"> <li>▪ Zaštita za decu je aktivna. Dodatne informacije o ovoj funkciji možete pogledati u poglavlju → <i>"Zaštita za decu", Stranica 14.</i></li> </ul>
Zašto trepere svetlosni prikazi i zbog čega se oglašava zvučni signal?	<ul style="list-style-type: none"> <li>▪ Očistite tečnost ili ostatke hrane sa površine komandnog polja. Uklonite sve predmete koji mogu da prekriju komandno polje. Dodatne informacije o deaktiviranju zvučnog signala možete pogledati u poglavlju → <i>"Osnovna podešavanja", Stranica 15.</i></li> </ul>
Ventilacija se ne uključuje, iako je aktiviran automatski start.	<ul style="list-style-type: none"> <li>▪ Aktivirajte ventilaciju ručno ili proverite konfiguraciju automatskog starta. Dodatne informacije možete pogledati u poglavlju → <i>"Osnovna podešavanja", Stranica 15.</i></li> </ul>
Ventilacija i dalje radi iako su zone za kuvanje isključene.	<ul style="list-style-type: none"> <li>▪ Ručno isključite ventilaciju. Dodatne informacije o ovom podešavanju možete pogledati u poglavlju → <i>"Osnovno rukovanje", Stranica 10.</i></li> </ul>
Usisavanje vazduha je suviše slabo.	<ul style="list-style-type: none"> <li>▪ Uverite se da je filter za masnoću čist. Kako se čisti i zamenjuje filter, možete saznati u poglavlju → <i>"Čišćenje i održavanje", Stranica 17.</i></li> </ul>

### 21.2 Zvukovi

Pitanje	Odgovor
Zašto se tokom kuvanja čuju zvukovi?	<ul style="list-style-type: none"> <li>▪ U zavisnosti od kvaliteta dna posude za kuvanje, mogu da nastanu zvukovi prilikom režima rada ploče za kuvanje. Ovi zvukovi su normalni i spadaju u indukcionu tehnologiju. Ne ukazuju na kvar.</li> </ul>
Mogući zvukovi	<ul style="list-style-type: none"> <li>▪ <b>Duboko zujanje kao kod transformatora:</b> Nastaje prilikom kuvanja na visokom stepenu pripreme. Ovaj zvuk nestaje ili postaje tiši, kada smanjite stepen pripreme.</li> <li>▪ <b>Tiho zviždanje:</b> Čuje se kada je posuda za kuvanje prazna. Ovaj zvuk nestaje kada dodate vodu ili namirnice u posudu za kuvanje.</li> <li>▪ <b>Pucketanje:</b> Nastaje kod posuda za kuvanje od višeslojnih materijala ili kada koristite posude za kuvanje različite veličine ili od različitih materijala. Jačina zvukova može da varira u zavisnosti od količine i načina pripremanja jela.</li> <li>▪ <b>Visoko zviždanje:</b> Može nastati kada dve zone za kuvanje rade istovremeno na najvećem stepenu pripreme. Ovo zviždanje nestaje ili se smanjuje kada smanjite stepen pripreme.</li> <li>▪ <b>Zvukovi ventilatora:</b> Ploča za kuvanje je opremljena ventilatorom koji se uključuje na visokim temperaturama. Ventilator takođe može da nastavi sa radom posle isključivanja ploče za kuvanje, ako je izmerena temperatura još previsoka.</li> </ul>

### 21.3 Posude za kuvanje

Pitanje	Odgovor
Koja posuda za kuvanje odgovara za indukcionu ploču za kuvanje?	<ul style="list-style-type: none"> <li>▪ Dodatne informacije za posude koje je namenjeno kuvanju pomoću indukcije, možete pronaći u odeljku → <i>"Adekvatno posuđe za kuvanje", Stranica 6.</i></li> </ul>

Pitanje	Odgovor
Zbog čega se zona za kuvanje ne zagreva, a treperi stepen pripreme?	<ul style="list-style-type: none"> <li>■ Nije uključena zona za kuvanje na kojoj se nalazi posuda za kuvanje. Proverite da li je uključena zona za kuvanje na kojoj se nalazi posuda za kuvanje.</li> <li>■ Posuda za kuvanje je premala za uključenu zonu za kuvanje ili nije namenjena za indukciju. Uverite se da je posuda za kuvanje namenjena za indukciju i da stoji na zoni za kuvanje čija veličina najbolje odgovara posudi za kuvanje. Više informacija možete pronaći u odeljku → "CombiZone", Stranica 12 → "Adekvatno posuđe za kuvanje", Stranica 6.</li> </ul>
Zašto traje toliko dugo da se posuda za kuvanje zagreje, odnosno zašto se ne zagreva dovoljno, iako je podešen visok stepen snage?	<ul style="list-style-type: none"> <li>■ Posuda za kuvanje je premala za uključenu zonu za kuvanje ili nije namenjena za indukciju. Uverite se da je posuda za kuvanje namenjena za indukciju i da stoji na zoni za kuvanje čija veličina najbolje odgovara posudi za kuvanje. Više informacija možete pronaći u odeljku → "CombiZone", Stranica 12 → "Adekvatno posuđe za kuvanje", Stranica 6.</li> </ul>

## 21.4 Čišćenje

Pitanje	Odgovor
Kako mogu da očistim ploču za kuvanje?	<ul style="list-style-type: none"> <li>■ Optimalne rezultate ćete postići specijalnim sredstvima za čišćenje staklene keramike. Ne upotrebljavajte sredstva za čišćenje, sredstva za čišćenje za mašinsko pranje posuda odn. koncentrate ili krpe za ribanje. Više informacija možete pronaći na → "Čišćenje i održavanje", Stranica 17.</li> </ul>
U ormaru ispod ploče za kuvanje se nalazi voda.	<ul style="list-style-type: none"> <li>■ Proverite da li je prelivna posuda puna. Dodatne informacije o čišćenju i održavanju ploče za kuvanje možete dobiti na → "Čišćenje i održavanje", Stranica 17.</li> </ul>
U kojim vremenskim intervalima moram da čistim prelivnu posudu?	<ul style="list-style-type: none"> <li>■ Često čistite prelivnu posudu. Dodatne informacije o čišćenju prelivne posude možete dobiti na → "Čišćenje i održavanje", Stranica 17.</li> </ul>
U kojim vremenskim intervalima moram da čistim filter za masnoću?	<ul style="list-style-type: none"> <li>■ Redovno čistite filter za masnoću. Kako se čisti i zamenjuje filter, možete saznati u poglavlju → "Čišćenje i održavanje", Stranica 17.</li> </ul>

## 22 Otklanjanje smetnji

Manje smetnje na uređaju možete sami da otklonite. Pre nego što se obratite korisničkom servisu, pogledajte informacije za otklanjanje smetnji. Tako ćete izbeći nepotrebne troškove.

### **UPOZORENJE – Opasnost od povrede!**

Nestručne popravke su opasne.

- ▶ Samo obučeno stručno osoblje sme da vrši popravke na uređaju.
- ▶ Ako je uređaj neispravan, pozovite servisnu službu.

### **UPOZORENJE – Opasnost od strujnog udara!**

Nestručne popravke su opasne.

- ▶ Samo za to obučeno stručno osoblje sme da vrši popravke na uređaju.
- ▶ Za popravku uređaja se smeju koristiti samo originalni zamenski delovi.
- ▶ Ako se mrežni priključni vod ovog uređaja ošteti, morate da ga zamenite specijalnim priključnim kablom, koji možete da poručite od proizvođača ili njegove korisničke službe.

## 22.1 Upozoravajuće napomene

### Napomene

- Kada se na prikazu pojavi  $E$ , senzor odgovarajuće zone za kuvanje držite pritisnutim i očitajte kôd smetnje.
- Ukoliko kôd smetnje nije naveden u tabeli, ploču za kuvanje isključite sa strujne mreže, sačekajte 30 sekundi, a zatim je ponovo priključite. Ukoliko se prikaz iznova pojavljuje, obavestite tehnički korisnički servis i navedite tačan kôd smetnje.
- Ukoliko se javi greška, uređaj se ne prebacuje u režim mirovanja.
- Kako bi se osetljive komponente uređaja zaštitile od pregrevanja ili strujnih udara, ploča za kuvanje može privremeno da smanji stepen snage.

## 22.2 Napomene za polje prikaza

Kvar	Uzrok i rešavanje problema
Nijedan prikaz ne svetli.	Napajanje električnom strujom je prekinuto. ▶ Pomoću drugih električnih uređaja proverite da li je reč o nestanku struje. Uređaj nije priključen u skladu sa električnom šemom. ▶ Uređaj priključite u skladu sa električnom šemom. Smetnja u elektronici ▶ Ukoliko ne možete da otklonite smetnju, obavestite službu za tehničku podršku.
Prikazi trepere.	Komandno polje je vlažno ili se na njemu nalazi neki predmet. ▶ Osušite komandno polje ili uklonite predmet.
<i>F</i>	Filter za neprijatne mirise je zasićen ili prikaz zasićenosti svetli iako ste zamenili filter. ▶ Zamenite filter ili resetujte prikaz zasićenosti filtera. Dodatne informacije možete pogledati u poglavlju → "Čišćenje i održavanje", <i>Stranica 17</i> .
<i>F2, F4, E 7015, E 8207, E 8208</i>	Elektronika je pregrejana i isključila se jedna ili sve zone za kuvanje. ▶ Sačekajte dok se elektronika sasvim ne ohladi. Zatim dodirnite bilo koji taster na polju sa komandama.
<i>FS</i> + stepen snage i signalni ton	Vrela posuda za kuvanje se nalazi u području komandnog polja. Na taj način elektronika može da se pregreje. ▶ Sklonite posudu za kuvanje. Prikaz greške se gasi brzo nakon toga. Možete nastaviti sa kuvanjem.
<i>FS</i> i zvučni signal	Vrela posuda za kuvanje se nalazi u području komandnog polja. Zona za kuvanje je isključena kako bi se zaštitila elektronika. ▶ Sklonite posudu za kuvanje. Sačekajte nekoliko sekundi. Dodirnite bilo koju komandnu površinu. Kada se prikaz greške ugasi, možete da nastavite sa kuvanjem.
<i>F1/F6</i>	Zona za kuvanje je pregrejana i isključila se radi zaštite radne površine. ▶ Sačekajte, dok se elektronika ne ohladi dovoljno, pa ponovo uključite zonu za kuvanje.
<i>FB</i>	Zona za kuvanje je radila duže vreme i bez prekida. ▶ Individualno sigurnosno isključivanje se uključilo. Dodirnite bilo koji simbol da bi se prikaz isključio i da biste mogli da podesite zonu za kuvanje.
<i>E 9000/E9010</i>	Radni napon je neispravan i izvan normalnog opsega režima rada. ▶ Stupite u kontakt sa distributerom energije.
<i>U400</i>	Ploča za kuvanje nije pravilno priključena. ▶ Isključite ploču za kuvanje sa strujne mreže. Ploču za kuvanje priključite u skladu sa električnom šemom.
<i>dE</i>	Demo režim je aktiviran. ▶ Isključite ploču za kuvanje sa strujne mreže. Sačekajte 30 sekundi i ponovo je priključite. U naredna 3 minuta, dodirnite bilo koji senzor. Demo režim je deaktiviran.

## 22.3 Normalni zvukovi uređaja

Indukcioni uređaj nekada može da proizvodi zvukove ili vibracije poput zujanja, šištanja, pucketanja, zvukove ventilatora ili ritmičke zvukove.

# 23 Odlaganje u otpad

## 23.1 Odlaganje starih uređaja u otpad

Ekološki prihvatljivim odlaganjem u otpad mogu da se recikliraju dragocene sirovine.

1. Izvucite mrežni utikač mrežnog priključnog voda.
2. Presecite mrežni priključni vod.
3. Uređaj odložite u otpad na ekološki prihvatljiv način.

O aktuelnim načinima odlaganja u otpad informišite se kod svog specijalizovanog prodavca ili u svojoj opštinskoj odn. gradskoj upravi.



Ovaj je aparat označen u skladu sa evropskom smernicom 2012/19/EU o otpadnim električnim i elektronskim aparatima (waste electrical and electronic equipment - WEEE).  
Smernica određuje okvir za povratak i reciklažu otpadnih aparata koji važi u celoj Evropskoj Uniji.

## 24 Korisnička služba

Funkcijski relevantne originalne rezervne delove proizvedene u skladu sa odgovarajućom direktivom o ekološkom dizajnu možete da dobijete od našeg korisničkog servisa u periodu od najmanje 10 godina od stavljanja vašeg uređaja na tržište u okviru Evropskog ekonomskog prostora.

**Napomena:** Angažovanje servisne službe je besplatno u okviru garantnih uslova proizvođača.

Detaljnije informacije o trajanju i uslovima garancije u svojoj zemlji možete da dobijete od našeg korisničkog servisa, trgovca kod kojeg ste kupili uređaj ili na našoj veb-stranici.

Kada se obraćate korisničkom servisu, navedite broj proizvoda (E-Nr.) i fabrički broj (FD) svog uređaja. Podatke za kontakt korisničke službe naći ćete u priloženom spisku korisničkih službi ili na našoj veb-stranici.

### 24.1 Broj proizvoda (E-Nr.) i proizvodni broj (FD)

Broj proizvoda (E-Nr.) i proizvodni broj (FD-Nr.) možete da pronađete na tipskoj pločici uređaja. Pločicu sa oznakom tipa možete naći:

- u pasošu uređaja.

- napred sa donje strane ploče za kuvanje.

Proizvodni broj (E br) se nalazi i na staklenoj keramici. Indeks korisničkih servisa (KI) i fabrički broj (FD) možete da pogledate i u osnovnim podešavanjima → *Stranica 15*.

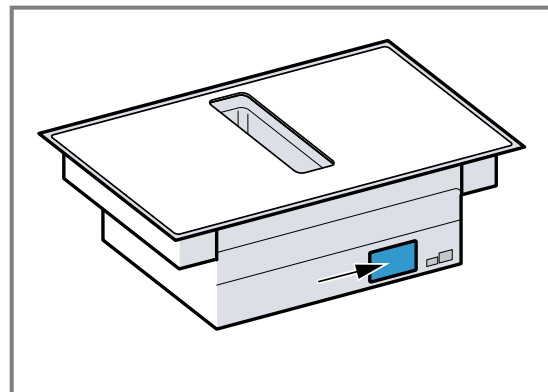

Da biste brzo mogli da pronađete podatke o uređaju i telefonski broj korisničke službe, podatke možete i da zabeležite.

## 25 Proverena jela

Ove preporuke za podešavanje su kreirane za institute za ispitivanje da bi se olakšalo testiranje naših uređaja. Ispitivanja su sprovedena sa našim kompletima posuđa za indukcione ploče. Ove komplete posuđa možete naknadno kupiti po potrebi u specijalizovanim trgovinama, preko našeg korisničkog servisa ili u našoj onlajn prodavnici.

### 25.1 Rastapanje čokolade za kuvanje

Sastojci: 150 g crne čokolade (55% kakaoa).

- Lonac Ø 16 cm bez poklopca
  - Kuvanje: stepen snage 1.

### 25.2 Zagrevanje i održavanje toplote variva od sočiva

Recept prema DIN 44550  
Početna temperatura 20 °C  
Zagrevanje, bez mešanja

- Lonac Ø 16 cm sa poklopcem, količina: 450 g
  - Zagrevanje: trajanje 1 minut 30 sekundi, stepen snage 9
  - Nastavak kuvanja: stepen snage 1.

- Lonac Ø 20 cm sa poklopcem, količina: 800 g
  - Zagrevanje: trajanje 2 minuta 30 sekundi, stepen snage 9
  - Nastavak kuvanja: stepen snage 1.

### 25.3 Zagrevanje i održavanje toplote variva od sočiva

Npr: veličina sočiva 5-7 mm, početna temperatura 20 °C

Promešajte nakon 1 minut zagrevanja

- Lonac Ø 16 cm sa poklopcem, količina: 500 g
  - Zagrevanje: trajanje oko 1 minut 30 sekundi, stepen snage 9
  - Nastavak kuvanja: stepen snage 1.
- Lonac Ø 20 cm sa poklopcem, količina: 1 kg
  - Zagrevanje: trajanje oko 2 minuta 30' sekundi, stepen snage 9
  - Nastavak kuvanja: stepen snage 1.



## 25.4 Bešamel sos

Temperatura mleka: 7 °C

- Lonac Ø 16 cm bez poklopca, sastojci: 40 g maslaca, 40 g brašna, 0,5 l mleka sa 3,5% mlečne masti i prstohvat soli

### Priprema bešamel sosa

1. Otopite puter, umešajte brašno i so i zagrevajte masu.
  - Zagrevanje: trajanje 6 minuta, stepen snage 2
2. Dodajte mleko u vrelo brašno i kuvajte uz stalno mešanje.
  - Zagrevanje: trajanje 6 minuta 30 sekundi, stepen snage 7
3. Kada je bešamel sos skuvan, ostavite ga još 2 minuta na zoni za kuvanje uz neprekidno mešanje.
  - Nastavak kuvanja: stepen snage 2

## 25.5 Kuvanje sutlijaša sa poklopcem

Temperatura mleka: 7 °C

1. Zagrevajte mleko dok ne počne da se diže. Zagrevajte bez poklopca. Promešajte nakon 10 minuta zagrevanja.

2. Podesite preporučeni stepen snage i u mleko dodajte pirinač, šećer i so.

Vreme pripreme uključujući zagrevanje oko 45 min.

- Lonac Ø 16 cm, sastojci: 190 g pirinča okruglog zrna, 90 g šećera, 750 ml mleka sa 3,5% mlečne masti i 1 g soli
  - Zagrevanje: trajanje oko 5 minuta 30 sekundi, stepen snage 8.
  - Nastavak kuvanja: stepen snage 3
- Lonac Ø 20 cm, sastojci: 250 g pirinča okruglog zrna, 120 g šećera, 1 l mleka sa 3,5% mlečne masti i 1,5 g soli
  - Zagrevanje: trajanje oko 5 minuta 30 sekundi, stepen snage 8.
  - Nastavak kuvanja: stepen snage 3, promešajte nakon 10 minuta

## 25.6 Kuvanje sutlijaša bez poklopca

Temperatura mleka: 7 °C

1. Sastojke dodajte u mleko i zagrevajte uz neprekidno mešanje.

2. Kada mleko dostigne oko 90 °C, izaberite preporučeni stepen snage, smanjite niži stepen i kuvajte oko 50 minuta.

- Lonac Ø 16 cm bez poklopca, sastojci: 190 g pirinča okruglog zrna, 90 g šećera, 750 ml mleka sa 3,5% mlečne masti i 1 g soli
  - Zagrevanje: trajanje oko 5 minuta 30 sekundi, stepen snage 8.
  - Nastavak kuvanja: stepen snage 3
- Lonac Ø 20 cm bez poklopca, sastojci: 250 g pirinča okruglog zrna, 120 g šećera, 1 l mleka sa 3,5% mlečne masti i 1,5 g soli
  - Zagrevanje: trajanje oko 5 minuta 30 sekundi, stepen snage 8.
  - Nastavak kuvanja: stepen snage 2.

## 25.7 Kuvanje pirinča

Recept prema DIN 44550

Temperatura vode: 20 °C

- Lonac Ø 16 cm sa poklopcem, sastojci: 125 g pirinča dugog zrna, 300 g vode i prstohvat soli
  - Zagrevanje: trajanje oko 2 minuta 30' sekundi, stepen snage 9
  - Nastavak kuvanja: stepen snage 2
- Lonac Ø 20 cm sa poklopcem, sastojci: 250 g pirinča dugog zrna, 600 g vode i prstohvat soli
  - Zagrevanje: trajanje oko 2 minuta 30' sekundi, stepen snage 9
  - Nastavak kuvanja: stepen snage 2.

## 25.8 Svinjski kare

Početna temperatura karea: 7 °C

- Tiganj Ø 24 cm bez poklopca, sastojci: 3 svinjska karea, ukupna težina oko 300 g, debljine 1 cm i 15 ml suncokretovog ulja
  - Zagrevanje: trajanje oko 1 minut 30 sekundi, stepen snage 9
  - Nastavak kuvanja: stepen snage 7

## 25.9 Priprema palačinki

Recept prema DIN EN 60350-2

- Lonac Ø 24 cm bez poklopca, sastojci: 55 ml testa za jednu palačinku
  - Zagrevanje: trajanje 1 minut 30 sekundi, stepen snage 9
  - Nastavak kuvanja: stepen snage 7

## 25.10 Fritiranje duboko zamrznutog pomfrita

- Lonac Ø 20 cm bez poklopca, sastojci: 2 l suncokretovog ulja. Za svaki postupak fritiranja: 200 g duboko zamrznutog pomfrita, debljine 1 cm.
  - Zagrevanje: stepen snage 9, dok ulje ne dostigne temperaturu od 180 °C.
  - Nastavak kuvanja: stepen snage 9

## Dodatne informacije potražite u Digitalnom korisničkom priručniku.



### Sadržaj

1	Sigurnost .....	25
2	Izbjegavanje materijalnih šteta.....	28
3	Zaštita okoliša i ušteda.....	28
4	Prikladno posuđe za kuhanje .....	29
5	Upoznavanje.....	30
6	Načini rada .....	31
7	Prije prve uporabe.....	32
8	Osnovno rukovanje.....	32
9	Upravljanje ventilacijom .....	33
10	CombiZone .....	34
11	MoveMode .....	35
12	Vremenske funkcije .....	35
13	PowerBoost.....	36
14	Zaštita za djecu .....	36
15	Zaštita od brisanja .....	36
16	Individualno sigurnosno isključivanje.....	36
17	Osnovne postavke .....	37
18	Ispit posuđa.....	38
19	Ograničenje snage .....	38
20	Čišćenje i održavanje.....	39
21	Česta pitanja i odgovori (FAQ).....	42
22	Uklanjanje smetnji.....	43
23	Zbrinjavanje.....	44
24	Servisna služba .....	45
25	Probna jela .....	45

## 1 Sigurnost

Pridržavajte se sljedećih sigurnosnih napomena.

### 1.1 Opće napomene

- Pažljivo pročitajte ove upute.

- Sačuvajte upute, informacije o uređaju i informacije o proizvodu za kasniju uporabu ili za sljedećeg vlasnika.
- Uređaj ne priključujte ako je došlo do oštećenja pri transportu.

### 1.2 Namjenska uporaba

Samo ovlašteni instalater smije priključiti uređaj bez utikača. U slučaju oštećenja zbog pogrešnog priključka nemate pravo na jamstvo. Samo kod pravilne ugradnje sukladno ovim uputama za montažu je zajamčena sigurnost tijekom uporabe. Instalater je odgovoran za besprijekorno funkcioniranje na mjestu postavljanja.

Uređaj upotrebljavajte samo:

- za pripremu hrane i pića
- pod nadzorom. Kontrolirajte kratkotrajno kuhanje bez prekida.
- u privatnom kućanstvu i u zatvorenim prostorima kućnog okruženja
- do visine od 2000 m iznad nadmorske visine

Ne upotrebljavajte uređaj:

- na brodovima ili u vozilima.
- s vanjskim timerom ili zasebnim daljinskim upravljačem. To se ne odnosi na slučaj da je isključen rad s uređajima obuhvaćenim EN 50615.
- za usisavanje opasnih ili eksplozivnih tvari i para.
- za usisavanje sitnih dijelova ili tekućina.

Ako imate aktivni implantirani medicinski uređaj (npr. srčani stimulator ili defibrilator), u tom slučaju provjerite kod svojeg liječnika odgovara li isti direktivi Vijeća 90/385/EEZ od 20. lipnja 1990. kao i normi EN 45502-2-1 i EN 45502-2-2 i je li odabran, implantiran i programiran sukladno VDE-AR-E 2750-10. Ako su ovi preduvjeti ispunjeni i uz to ne koristite nemetalni kuhinjski pribor i posuđe s nemetalnim ručkama, korištenje ove indukcijske ploče za kuhanje je bezopasno kod namjenske uporabe.

### 1.3 Ograničenje kruga korisnika

Djeca starija od 8 godina i osobe sa smanjenim fizičkim, osjetilnim ili mentalnim sposobnostima ili nedostatkom iskustva i/ili znanja smiju se koristiti ovim uređajem samo pod nadzorom ili ako su upućene u sigurno rukovanje uređajem te razumiju opasnosti koje mogu nastati uslijed korištenja uređajem.

Djeca se ne smiju igrati s uređajem.

Djeca ne smiju čistiti uređaj i obavljati korisničko održavanje uređaja osim ako imaju 15 ili više godina i ako su pod nadzorom.

Djecu mlađu od 8 godina držite na sigurnoj udaljenosti od uređaja i priključnog voda.

### 1.4 Sigurna uporaba

#### **⚠ UPOZORENJE – Opasnost od gušenja!**

Djeca mogu udahnuti ili progutati sitne dijelove i na taj se način ugušiti.

- ▶ Sitne dijelove držite podalje od djece.
- ▶ Ne dopustite djeci igranje sa sitnim dijelovima.

Djeca mogu navući ambalažni materijal preko glave ili se njime zamotati te se na taj način ugušiti.

- ▶ Ambalažni materijal držite podalje od djece.
- ▶ Djeci nikada ne dopuštajte igranje s ambalažnim materijalom.

#### **⚠ UPOZORENJE – Opasnost od trovanja!**

Usisani plinovi koji izgaraju mogu uzrokovati otrovanja. Grijala na plamen koja ovise o zraku iz prostorije (npr. plinska grijala, grijala na ulje i drva ili ugljen, protočni grijači vode, uređaji za pripremu tople vode) troše zrak za sagorijevanje iz prostorije u kojoj je postavljen uređaj i odvede dimne plinove kroz dimovodne uređaje (npr. dimnjak) na otvoreno. Kada se ovi uređaji koriste u kombinaciji s napom, iz kuhinje i susjednih prostorija izvlači se sobni zrak. Pritom dovod zraka nije dovoljan, te tako nastaje podtlak. Otrovnici plinovi iz dimnjaka ili odvodnog okna usisavaju se natrag u stambeni prostor.

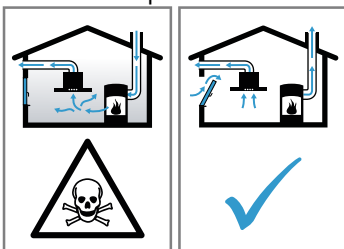

- ▶ Uvijek se pobrinite za dostatan dovod zraka ukoliko se uređaj koristi u radu s odlaz-

nim zrakom i s grijalima na plamen koja ovise o zraku iz prostorije.

- ▶ Bezopasna uporaba je moguća samo ako u prostoriji u kojoj je postavljeno grijalo na plamen podtlak ne prekoračuje 4 Pa (0,04 mbar). To se može postići ako zrak potreban za sagorijevanje može protjecati kroz otvore koji se ne mogu zatvoriti, kao npr. u vratima, prozorima te kroz otvore povezane sa zidnim otvorom za dovod/odvod zraka ili putem nekih drugih tehničkih mjera. Samo jedan dovodno-odvodni zidni otvor za zrak ne jamči poštivanje graničnih vrijednosti.
- ▶ U svakom se slučaju posavjetujte s nadležnim dimnjačarom koji može ocijeniti mogućnosti prozračivanja čitave kuće te vam predložiti odgovarajuće mjere za prozračivanje.
- ▶ Ukoliko se uređaj koristi isključivo za rad s optočnim zrakom, rad uređaja moguć je bez ograničenja.

#### **⚠ UPOZORENJE – Opasnost od požara!**

Kuhanje na masti ili ulju na pločama za kuhanje bez nadzora može biti opasno i uzrokovati požar.

- ▶ Vrela ulja i masti nikada ne ostavljajte bez nadzora.
- ▶ Nikada ne pokušavajte ugasiti vatru vodom, nego isključite uređaj i zatim pokrijte plamen, npr. poklopcem ili pokrivačem za gašenje požara.

Površina za kuhanje postaje jako vruća.

- ▶ Nikada ne stavljajte zapaljive predmete na površinu za kuhanje ili u neposrednoj blizini.
- ▶ Nikada ne odlažite predmete na površini za kuhanje.

Uređaj postaje vruć.

- ▶ Nikada ne čuvajte zapaljive predmete ili sprejeve u ladicama izravno ispod ploče za kuhanje.

Pokrivala za ploču za kuhanje mogu dovesti do nezgoda, primjerice, zbog pregrijavanja, zapaljenja ili rasprskavajućih materijala.

- ▶ Nemojte koristiti pokrivala za ploču za kuhanje.

Nakon svake uporabe ploču za kuhanje uključite i isključite glavnim prekidačem.

- ▶ Nemojte čekati da se ploča za kuhanje automatski isključi jer se na njoj ne nalaze posude i tave.

Naslage masnoća na filtrima za masnoću bi se mogle zapaliti.

- ▶ Uređaj nikada ne koristite bez filtra za masnoću.
- ▶ Redovito čistite filtre za masnoću.
- ▶ Nikada ne radite s otvorenim plamenom (npr. flambiranje) u blizini uređaja.
- ▶ Uređaj postavljajte u blizini grijala na kruta goriva (npr. drva ili ugljen) samo kada je na njima zatvoreni otvor koji se ne može skinuti. Iskre ne smiju letjeti.

### **⚠ UPOZORENJE – Opasnost od opekotina!**

Tijekom uporabe uređaj i njegovi dodirljivi dijelovi postaju vrući, posebno okvir ploče za kuhanje ako postoji.

- ▶ Trebate paziti da ne dodirnete grijaće elemente.
- ▶ Djeca mlađa od 8 godina moraju se držati podalje.

Kuhalište grije, ali indikator ne radi.

- ▶ Isključite osigurač u ormariću s osiguračima.
- ▶ Nazovite servisnu službu.

Zaštitne rešetke ploče za kuhanje mogu uzrokovati nesreće.

- ▶ Nikada ne upotrebljavajte zaštitne rešetke ploče za kuhanje.

Metalni predmeti zagrijavaju se jako brzo na ploči za kuhanje.

- ▶ Nikada nemojte odložite metalne predmete, npr. noževe, vilice, žlice i poklopce, na ploču za kuhanje.

Uređaj postaje vruć tijekom rada.

- ▶ Prije čišćenja ostavite uređaj da se ohladi.
- ▶ Ako vruće tekućine dospiju u uređaj, najprije izvadite filter za masnoću ili preljevni spremnik nakon što se uređaj ohladi.

### **⚠ UPOZORENJE – Opasnost od strujnog udara!**

Nestručni popravci su opasni.

- ▶ Popravke na uređaju smije vršiti samo obučeno stručno osoblje.
- ▶ Za popravak uređaja smiju se upotrebljavati samo originalni rezervni dijelovi.
- ▶ Ako je mrežni priključni vod ovog uređaja oštećen, valja ga zamijeniti posebnim priključnim vodom kojeg možete nabaviti od proizvođača ili njegove servisne službe.

Oštećeni uređaj ili oštećeni mrežni priključni vod predstavljaju izvor opasnosti.

- ▶ Oštećeni uređaj nikada nemojte puštati u rad.
  - ▶ Nikada ne pokrećite uređaj s napuklom ili polomljenom površinom.
  - ▶ Nikada ne povlačite za mrežni priključni vod kako biste isključili uređaj iz električne mreže. Uvijek izvucite mrežni utikač iz mrežnog priključnog voda.
  - ▶ Ako je uređaj ili mrežni priključni vod oštećen, odmah izvucite mrežni utikač iz mrežnog priključnog voda ili isključite osigurač u ormariću s osiguračima.
  - ▶ Nazovite servisnu službu. → *Stranica 45*
- Prodor vlage može prouzročiti strujni udar.
- ▶ Za čišćenje uređaja ne upotrebljavajte parni ili visokotlačni čistač.

Na vrućim dijelovima uređaja može se rastopiti instalacija kabela električnih uređaja.

- ▶ Onemogućite kontakt priključnog kabela električnih uređaja s vrućim dijelovima uređaja.

### **⚠ UPOZORENJE – Opasnost od ozljede!**

Posude za kuhanje mogu zbog tekućine između dna posude i kuhališta neočekivano poskočiti u zrak.

- ▶ Kuhalište i dno posude uvijek držite suhima.
- ▶ Nikad nemojte upotrebljavati zamrznuto posuđe za kuhanje.

Pri kuhanju u vodenoj kupelji ploča za kuhanje i posuda za kuhanje mogu puknuti zbog pregrijavanja.

- ▶ Posuda za kuhanje u vodenoj kupelji ne smije dodirivati dno posude napunjene vodom.
- ▶ Koristite samo posudu za kuhanje otpornu na toplinu.

Uređaj s pokidanom ili puknutom površinom može prouzročiti ozljede.

- ▶ Nemojte upotrebljavati uređaj ako ima pokiđanu ili puknutu površinu.

## 2 Izbjegavanje materijalnih šteta

Ovdje možete pronaći najčešće uzroke oštećenja i savjete kako ih možete izbjeći.

Oštećenje	Uzrok	Mjera
Mrlje	Kuhanje bez nadzora.	Promatrajte kuhanje.
Mrlje, stvaranje mjehurića	Prosute namirnice, prije svega one s velikim udjelom šećera.	Odmah uklonite strugalom za staklo.
Mrlje, stvaranje mjehurića ili lomovi u staklu	Oštećena posuda za kuhanje, posuda za kuhanje s rastaljenim emajlom ili s bakrenim ili aluminijskim dnom.	Upotrebljavajte prikladnu posudu za kuhanje u dobrom stanju.
Mrlje, promjene boje	Neprikladne metode čišćenja.	Upotrebljavajte isključivo sredstva za čišćenje koja su prikladna za staklokeramiku i čistite isključivo hladnu ploču za kuhanje.
Stvaranje mjehurića ili lomovi u staklu	Udarci ili pad posude, pribor za kuhanje ili drugi tvrdi ili šiljasti predmeti.	Tijekom kuhanja ne udarajte staklo ili pazite da predmeti ne padnu na ploču za kuhanje.
Ogrebotine, promjene boje	Hrapava dna posuda ili pomicanje posude na ploči za kuhanje.	Provjerite posude. Podignite posudu pri pomicanju.
Ogrebotine	Sol, šećer ili pijesak.	Ploču za kuhanje ne koristite kao radnu površinu ili površinu za odlaganje.
Oštećenja na uređaju	Kuhanje u zamrznutom posudu za kuhanje.	Nikad nemojte upotrebljavati zamrznuto posude za kuhanje.
Oštećenja na posudi za kuhanje ili uređaju	Kuhanje bez namirnica.	Nikada ne stavljajte posudu bez namirnica na vruću zonu za kuhanje niti ne zagrijavajte.
Oštećenja stakla	Rastopljeni materijal na vrućoj zoni za kuhanje ili vrući poklopac posude na staklu.	Ne stavljajte papir za pečenje ili aluminijsku foliju niti plastične posude ili poklopac posude na ploču za kuhanje.
Pregrijavanje	Vruća posuda za kuhanje na upravljačkoj ploči ili na okviru.	Nikada nemojte odložiti vruću posudu za kuhanje na ta područja.

## 3 Zaštita okoliša i ušteda

### 3.1 Zbrinjavanje ambalaže u otpad

Ambalažni materijali su ekološki neškodljivi i mogu se reciklirati.

- ▶ Pojedinačne sastavne dijelove zbrinite na otpad odvojene po vrstama.

### 3.2 Ušteda energije

Ako slijedite sljedeće upute, vaš će uređaj trošiti manje energije.

Zonu kuhanja odaberite prema veličini posude. Posude za kuhanje postavite u sredini. Upotrebljavajte posude čiji promjer dna odgovara promjeru kuhališta.

**Savjet:** Proizvođači posuda obično navode gornji promjer lonca. On je često veći od promjera dna.

- Neodgovarajuće posude za kuhanje ili zone kuhanja koje nisu potpuno prekrivene troše više energije.

Posude uvijek poklopite odgovarajućim poklopcem.

- Kad kuhate bez poklopca, uređaju je potrebno znatno više energije.

Što rjeđe podižite poklopac.

- Kad podižete poklopac, izlazi puno energije.

Koristite stakleni poklopac.

- Kroz stakleni poklopac možete gledati u posudu bez podizanja poklopca.

Upotrebljavajte lonce i tave s ravnim dnom.

- Neravna dna povećavaju potrošnju energije.

Upotrebljavajte posude za kuhanje koje odgovara količini namirnica.

- Velikom posudu za kuhanje s malo sadržaja potrebno je više energije za zagrijavanje.

Kuhajte s malom količinom vode.

- Ukoliko je više vode u posudu za kuhanje, utoliko će biti potrebno više energije za zagrijavanje.

Na vrijeme vratite na niži stupanj za kuhanje. Upotrijebite odgovarajući stupanj za nastavak kuhanja.

- Previsokim stupnjem za nastavak kuhanja rasipate energiju.

Stupanj ventilatora prilagodite intenzitetu kuhinjske pare.

- Na nižem stupanju ventilatora je i manja potrošnja energije.

U slučaju intenzivne kuhinjske pare odaberite viši stupanj ventilatora.

- Mirisi se manje šire u prostoriji.

Isključite uređaj ako vam više nije potreban.

-

Dovoljno prozračite kuhinju za vrijeme kuhanja.

- Uređaj radi učinkovitije i uz manje buke pri radu.

Očistite ili zamijenite filtre u navedenim razmacima.

- Zadržat će se učinkovitost filtara.

Informacije o proizvodu u skladu s (EU) 66/2014 možete pronaći u priloženim informacijama o uređaju ili na internetu na stranici proizvoda vašeg uređaja.

## 4 Prikladno posuđe za kuhanje

Posuda za kuhanje prikladna za indukcijsko kuhanje mora imati feromagnetsko dno, dakle mora je privući magnet. Osim toga, dno mora odgovarati veličini zone



za kuhanje. Ako posuda za kuhanje nije prepoznata na nekoj zoni za kuhanje, stavite je na zonu za kuhanje sa sljedećim manjim promjerom.

### 4.1 Veličina i karakteristike posuda za kuhanje

Da biste pravilno prepoznali posudu za kuhanje, uzemite u obzir veličinu i materijal posude za kuhanje. Svako dno posude za kuhanje mora biti potpuno ravno i glatko.

Pomoću Ispit posuđa možete provjeriti je li prikladna vaša posuda za kuhanje. Ostale informacije naći ćete u poglavlju

→ "Ispit posuđa", Stranica 38.

Posuđe	Materijali	Karakteristike
Preporučena posuda za kuhanje	Posuda za kuhanje od nehrđajućeg čelika u sendvič izvedbi koja dobro raspoređuje toplinu.	Ova posuda za kuhanje ravnomjerno raspoređuje toplinu, brzo se zagrijava i osigurava prepoznavanje.
	Feromagnetsko posuđe od emajliranog čelika, lijevanog željeza ili posebno indukcijsko posuđe od nehrđajućeg čelika.	Ova posuda za kuhanje brzo se zagrijava i osigurava prepoznavanje.
Prikladno	Dno nije potpuno feromagnetsko.	Ako je promjer feromagnetskog područja manji od dna posude za kuhanje, zagrijava se samo feromagnetska površina. Stoga se toplina ne raspoređuje ravnomjerno.
	Dno posude za kuhanje s udjelom aluminijske.	Smanjuje feromagnetsku površinu, stoga se može predati manje snage posudi za kuhanje. Eventualno će se to posuđe samo nedovoljno prepoznati ili se neće uopće prepoznati i stoga se neće dovoljno zagrijati.
	Nije prikladno	Posuđe od normalnog tankog čelika, stakla, gline, bakra ili aluminijske.

### Napomene

- U pravilu ne upotrebljavajte adapterske ploče između ploče za kuhanje i posude.
- Ne zagrijavajte praznu posudu niti ne upotrebljavajte posudu s tankim dnom jer se može vrlo jako zagrijati.

## 5 Upoznavanje

### 5.1 Kuhanje s indukcijom

Indukcijsko kuhanje u usporedbi s dosadašnjim pločama za kuhanje donosi neke promjene i niz prednosti poput uštede vremena pri kuhanju i pečenju, uštede energije te lakše njege i lakšeg čišćenja. Također pruža bolju kontrolu topline jer toplina nastaje izravno u posudi za kuhanje.

### 5.2 Vaš novi uređaj

Informacije o vašem novom uređaju

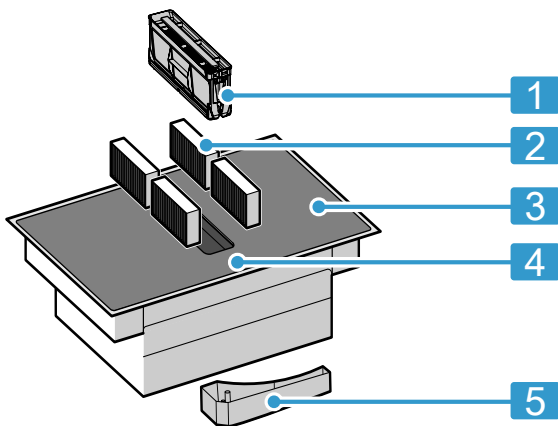

#### Br. Oznaka

1	Filtar za masnoću
2	Filtar za mirise kod pogona na optični zrak ili akustički filtari kod pogona na odlazni zrak <sup>1</sup>
3	Ploča za kuhanje
4	Upravljačka ploča
5	Preljevni spremnik

<sup>1</sup> Ovisno o opremi uređaja.

### 5.3 Poseban pribor

Ovisno o varijanti ugradnje uređaja dostupan je različit pribor koji možete kupiti u specijaliziranim trgovinama, kod servisne službe ili na našoj službenoj internetskoj stranici.

- Komplet za pogon na odlazni zrak
- Komplet za pogon na optični zrak
- Filtar za mirise za pogon na optični zrak
- Akustički filtari za pogon na odlazni zrak

### 5.4 Upravljačka ploča

Pojedini detalji poput boje ili oblika mogu se razlikovati od slike.

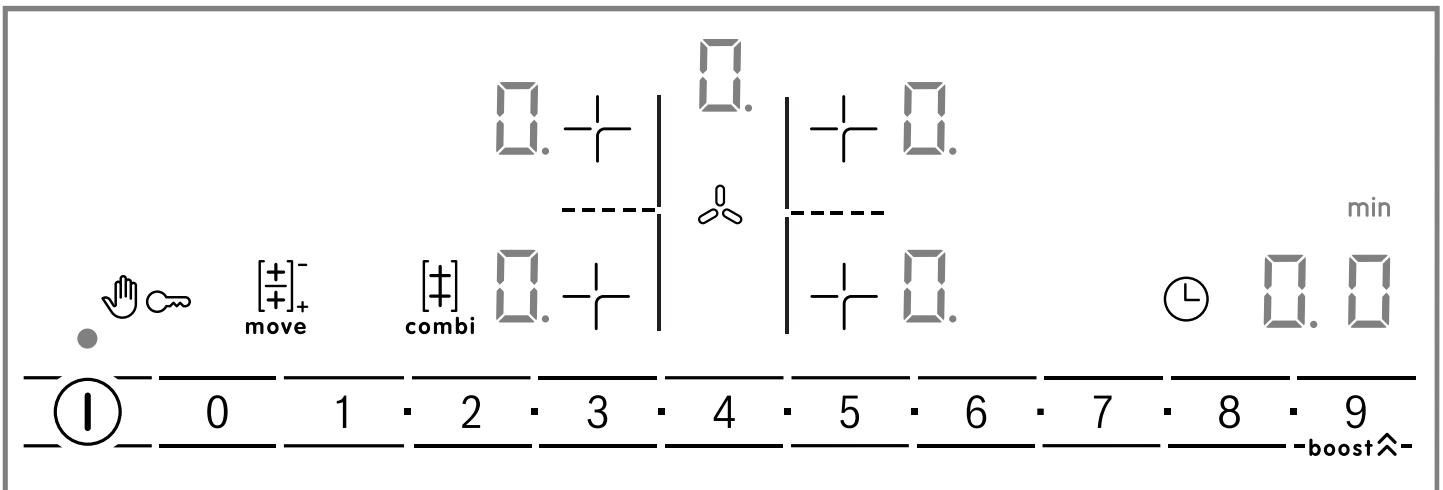

#### Napomene



- Pobrinite se da je upravljačka ploča uvijek čista i suha.
- Posudu za kuhanje ne stavljajte blizu indikatora i senzora. Elektronika se može pregrijati.

#### Senzori za odabir

Kada uključite ploču za kuhanje, svijetle simboli tipki koje su dostupne u ovom trenutku.

#### Senzor Funkcija

⓪	Glavni prekidač
+	Odabir zone za kuhanje
0 1 2 ... 8 9	Područje namještanja
👤	Zaštita od brisanja
🔒	Zaštita za djecu
combi	CombiZone
move	MoveMode





Senzor	Funkcija
	PowerBoost Intenzivni stupnjevi ventilacije
	Funkcija timera
	Ručno upravljanje ventilacijom

Ovisno o statusu ploče za kuhanje, također svijetle indikatori zona za kuhanje i razne aktivirane i dostupne funkcije.

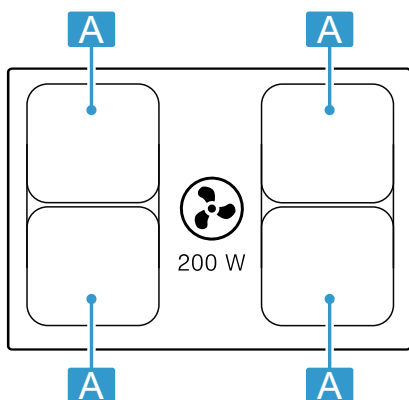
## 5.5 Raspodjela zona za kuhanje



Navedena snaga je izmjerena sa standardnim posudama koje su opisane u normi IEC/EN 60335-2-6. Snaga se može razlikovati ovisno o veličini ili materijalu posude za kuhanje.



Područje	Najviši stupanj za kuhanje	
 Ø 21 cm 	Stupanj snage 9 PowerBoost	2200 W 3700 W
 21 x 38 cm 	Stupanj snage 9	3600 W

## 5.6 Zona za kuhanje

Prije nego što počnete s kuhanjem, provjerite odgovara li veličina posude zoni za kuhanje na kojoj želite kuhati:

Područje	Vrsta zone za kuhanje
	Jednostruka zona za kuhanje
	Kombinirana zona za kuhanje → <i>Stranica 34</i>

## 5.7 Indikator preostale topline

Ploča za kuhanje ima za svaku zonu za kuhanje jedan indikator preostale topline. Ne dodirujte zonu za kuhanje sve dok svijetli indikator preostale topline.

Indikator	Značenje
<i>H</i>	Zona za kuhanje je vruća.
<i>h</i>	Zona za kuhanje je topla.

# 6 Načini rada

Uređaj možete koristiti u radu s odlaznim ili optočnim zrakom.

## 6.1 Pogon na odlazni zrak

Usisani zrak čisti se prolaskom kroz filter za masnoću te se kroz cjevovod odvodi na otvoreno.



Zrak se ne smije odvoditi u dimnjak, koji se koristi za ispušne plinove uređaja, koji izgaraju plin ili druga goriva (to ne vrijedi za uređaje s optočnim zrakom).

- Ukoliko se odlazni zrak odvodi u dimnjak za odvod dima ili ispušnih plinova koji nisu u radu, u tom slučaju valja pribaviti suglasnost nadležnog dimnjačara.
- Ako se odlazni zrak odvodi kroz vanjski zid, tada valja koristiti teleskopski zidni ormarić.

## 6.2 Pogon na optočni zrak

Usisani zrak čisti se prolaskom kroz filtre za masnoću i filter za mirise te se ponovno dovodi u prostoriju.



Kako biste smanjili mirise pri radu s optočnim zrakom, morate ugraditi filter za mirise. Različite mogućnosti za rad uređaja s optočnim zrakom ćete pronaći u našem katalogu ili se raspitajte kod Vašeg specijaliziranog trgovca. Potreban pribor pronaći ćete u specijaliziranoj trgovini, u servisu ili u internetskoj trgovini.



## 7 Prije prve uporabe

Pridržavajte se sljedećih preporuka.

### 7.1 Pripremanje uređaja



Za ispravan rad uređaja morate rasporediti komponente ovim redoslijedom:

1. Umetnite filtre.
2. Umetnite metalni filtar za masnoću.

**Napomena:** Nikada ne koristite uređaj bez metalnog filtra za masnoću i preljevnog spremnika.

## 8 Osnovno rukovanje

### 8.1 Uključivanje ploče za kuhanje

- ▶ Dodirnite .
- ▶ Javlja se zvučni signal, a indikator uz  svijetli.
- ✓ Ploča za kuhanje je spremna za rad.

#### ReStart

- ▶ Ako uređaj uključite u prvih 4 sekunde nakon isključivanja, ploča za kuhanje će raditi s prethodnim postavkama.

### 8.2 Isključivanje ploče za kuhanje

- ▶ Dodirnite  da se indikatori ugase.
- ✓ Sve zone za kuhanje su isključene.

**Napomena:** Ploča za kuhanje se isključuje kada su sve zone za kuhanje isključene duže od 20 sekundi.

### 8.3 Namještanje stupnja snage na zonama za kuhanje

Zona za kuhanje ima 17 stupnjeva snage koji se prikazuju od 1 do 9 s međuvrijednostima. Odaberite najbolje prikladni stupanj snage za namirnicu i planirano kuhanje.

1. Za odabir zone za kuhanje dodirnite .
- ✓ Indikator  svijetli i ispod njega svijetli simbol .

### 8.4 Savjeti za kuhanje

- Kada zagrijavate pire, krem juhe ili guste umake, povremeno promiješajte.
- Za zagrijavanje namjestite stupanj za kuhanje 8-9.
- Kada kuhate s poklopcem, smanjite stupanj za kuhanje čim počne izlaziti para. Izlaženje pare ne utječe na rezultat kuhanja.
- Nakon kuhanja poklopite posudu za kuhanje do posluživanja jela.
- Za kuhanje u ekspres loncu pridržavajte se napomena proizvođača.
- Hranu nemojte predugo kuhati kako bi sačuvala hranjive vrijednosti. Pomoću kuhinjskog alarma možete namjestiti optimalno vrijeme kuhanja.
- Pazite da ulje ne dimi.
- Kako bi namirnice dobile smeđu boju, zapecite ih jednu za drugom i u malim porcijama.

### 7.2 Namještanje načina rada

Uređaj se isporučuje s unaprijed namještenim pogonom na optični zrak.

Ako je vaša ploča za kuhanje postavljena s izlazom zraka na otvoreno, morate konfigurirati postavku  na taj način rada. Ostale informacije naći ćete u poglavlju

→ "Osnovne postavke", Stranica 37

2. U području namještanja odaberite željeni stupanj za kuhanje.

✓ Stupanj snage je namješten.

**Napomena:** Ako se na zoni za kuhanje ne nalazi posuda za kuhanje ili nije prikladna, onda treperi odabrani stupanj snage. Zona za kuhanje se nakon određenog vremena isključuje.

#### QuickStart



- ▶ Ako prije uključivanja stavite posudu na ploču za kuhanje, posuda će se prepoznati pri uključivanju i automatski će se odabrati odgovarajuća zona za kuhanje. Zatim tijekom sljedećih 20 sekundi odaberite stupanj snage jer će se ploča za kuhanje isključiti.



### Promjena stupnja snage ili isključivanje zone za kuhanje

1. Odaberite zonu za kuhanje.
2. U području namještanja odaberite željeni stupanj kuhanja ili namjestite na .
- ✓ Stupanj za kuhanje zone za kuhanje se promijeni ili se zona za kuhanje isključuje, a indikator preostale topline se pojavljuje.

- Neke posude za kuhanje mogu pri kuhanju postići visoke temperature. Stoga koristite kuhinjsku hvataljku.
- Preporuke za energetski učinkovito kuhanje naći ćete u poglavlju  
→ "Ušteda energije", Stranica 28

### Preporuke za kuhanje

U tablici je prikazano koji je stupanj snage () prikladan za koju namirnicu. Vrijeme kuhanja ( min) može varirati ovisno o vrsti, težini, debljini i kvaliteti namirnice.

		 min
<b>Topljenje</b>		
Čokolada, kuvertura	1 - 1.	-

<sup>1</sup> Bez poklopca

<sup>2</sup> Zagrijati na stupnju kuhanja 8 - 8.

		⌚ min
Maslac, med, želatina	1 - 2	-
<b>Zagrijavanje i održavanje topline</b>		
Varivo, npr. varivo od leće	1. - 2	-
Mlijeko <sup>1</sup>	1. - 2.	-
Kuhane hrenovke <sup>1</sup>	3 - 4	-
<b>Odmrzavanje i zagrijavanje</b>		
Smrznuti špinat	3 - 4	15 - 25
Smrznuti gulaš	3 - 4	35 - 55
<b>Kuhanje, prokuhavanje na laganoj vatri</b>		
Okruglice od krumpira <sup>1</sup>	4. - 5.	20 - 30
Riba <sup>1</sup>	4 - 5	10 - 15
Bijeli umaci, npr. bešamel umak	1 - 2	3 - 6
Pjenasti umaci, npr. umak Bernaise, umak Holandez	3 - 4	8 - 12
<b>Vrenje, kuhanje na pari, pirjanje</b>		
Riža s dvostrukom količinom vode	2. - 3.	15 - 30
Riža na mlijeku <sup>2</sup>	2 - 3	30 - 40
Krumpir kuhan u ljusci	4. - 5.	25 - 35
Oguljeni kuhani krumpir	4. - 5.	15 - 30
Tjestenina <sup>1</sup>	6 - 7	6 - 10
Varivo	3. - 4.	120 - 180
Juhe	3. - 4.	15 - 60
Povrće	2. - 3.	10 - 20
Povrće, duboko zamrznuto	3. - 4.	7 - 20
Varivo u ekspres loncu	4. - 5.	-
<b>Dinstanje</b>		
Rolano pečenje	4 - 5	50 - 65
Pirjano pečenje	4 - 5	60 - 100
Gulaš <sup>2</sup>	3 - 4	50 - 60

<sup>1</sup> Bez poklopca<sup>2</sup> Zagrijati na stupnju kuhanja 8 - 8.

		⌚ min
<b>Pirjanje/pečenje s malo masti</b> <sup>1</sup>		
Odresci, naravni ili panirani	6 - 7	6 - 10
Smrznuti odresci	6 - 7	6 - 12
Kotleti, naravni ili panirani	6 - 7	8 - 12
Odresci (debljine 3 cm)	7 - 8	8 - 12
Prsa od peradi (debljine 2 cm)	5 - 6	10 - 20
Prsa od peradi, duboko smrznuta	5 - 6	10 - 30
Kosani odresci (debljine 3 cm)	4. - 5.	20 - 30
Hamburger (debljine 2 cm)	6 - 7	10 - 20
Riba i riblji fileti, naravni	5 - 6	8 - 20
Riba i riblji fileti, panirani	6 - 7	8 - 20
Riba, panirana i duboko zamrznuta, npr. riblji štapići	6 - 7	8 - 15
Račići i kozice	7 - 8	4 - 10
Sotiranje svježeg povrća i gljiva	7 - 8	10 - 20
Jela iz tave, povrće, meso izrezano na trakice na azijski način	7 - 8	15 - 20
Duboko zamrznuta jela, npr. jela iz tave	6 - 7	6 - 10
Palačinke, peći zasebno	6. - 7.	-
Omlet (peći zasebno)	3. - 4.	3 - 10
Jaja na oko	5 - 6	3 - 6
<b>Prženje, 150-200 g po porciji u 1-2 l ulja, prženje u porcijama</b> <sup>1</sup>		
Duboko zamrznuti proizvodi, npr. pomfrit, pileći nuggets	8 - 9	-
Smrznuti kroketi	7 - 8	-
Meso, npr. komadi piletine	6 - 7	-
Riba, panirana ili u pivskom tijestu	6 - 7	-
Povrće, gljive, panirane ili u pivskom tijestu ili tempuri	6 - 7	-
Sitno pecivo, npr. krafne, voće u pivskom tijestu	4 - 5	-

<sup>1</sup> Bez poklopca<sup>2</sup> Zagrijati na stupnju kuhanja 8 - 8.

## 9 Upravljanje ventilacijom

Pomoću upravljanja ventilacijom možete upravljati visokoučinkovitim sustavom odlaznog zraka integriranim u površini za kuhanje.

### 9.1 Ručno upravljanje ventilacijom

Možete ručno upravljati stupnjem ventilacije.

**Napomena:** Kod visokih posuda za kuhanje ne može se osigurati optimalna usisna snaga. Usisnu snagu možete poboljšati stavljanjem poklopca ukoso.

#### Aktiviranje ručnog upravljanja ventilacijom

1. Dodirnite .

Ventilacija se pokreće na zadanom stupnju snage.

2. Tijekom sljedećih 10 sekundi u području namještanja odaberite željeni stupanj snage.

Namješteni stupanj snage svijetli.

3. Dodirnite  za potvrdu postavke.

✓ Ventilacija je aktivirana.

#### Promjena ili deaktiviranje ručnog upravljanja ventilacijom





1. Dodirnite .

2. U području namještanja odaberite željeni stupanj snage ili namjestite na .

## 9.2 Intenzivni stupanj ventilacije



Ventilacija ima dva intenzivna stupnja. Kada aktivirate intenzivne stupnjeve, ventilacija kratko radi s maksimalnom snagom.

### Aktiviranje intenzivnog stupnja ventilacije

1. Dodirnite .
2. Odaberite željeni intenzivni stupanj:
  - **Intenzivni stupanj I:** Odaberite stupanj snage  i zatim dodirnite **boost** . Indikator **b** svijetli. Stupanj je aktiviran.
  - **Intenzivni stupanj II:** Ponovno dodirnite **boost** . Indikator **b** svijetli. Stupanj je aktiviran.

**Napomena:** Nakon otprilike 8 minuta uređaj se sam vraća na stupanj snage .

### Promjena ili deaktiviranje intenzivnog stupnja ventilacije

1. Dodirnite .
2. U području namještanja odaberite željeni stupanj snage ili namjestite na .

## 9.3 Automatsko pokretanje ventilacije

Ako za neku zonu za kuhanje odaberite neki stupanj za kuhanje, uključuje se automatsko pokretanje.

Ventilacija se uključuje na stupnju za kuhanje prema odgovarajućem stupnju za kuhanje zona za kuhanje. Kako možete promijeniti tu postavku, naći ćete u poglavlju

→ "Osnovne postavke", Stranica 37.

## 9.4 Funkcija za nastavak ventilacije

Nakon isključivanja ploče za kuhanje sustav nape s funkcijom za nastavak ventilacije može nastaviti s radom nekoliko minuta. Tako ćete ukloniti postojeću kuhinjsku paru. Zatim se ventilacijski sustav isključuje automatski.

### Aktiviranje nastavka ventilacije

Vrijeme nastavka ventilacije standardno se aktivira s maksimalnim vremenom isključivanja.

Kako možete promijeniti tu postavku, naći ćete u poglavlju

→ "Osnovne postavke", Stranica 37.

**Napomena:** Nastavak ventilacije se uključuje samo ako je najmanje jedna zona za kuhanje bila uključena najmanje jednu minutu.

### Deaktiviranje nastavka ventilacije

#### Ručno

Kada dodirnete , deaktivirate funkciju.

#### Automatski

Uređaj deaktivira funkciju za nastavak ventilacije kada

- je vrijeme nastavka ventilacije isteklo.
- ponovno uključite uređaj.

# 10 CombiZone

Omogućuje kombinaciju dviju zona za kuhanje iste veličine pri čemu se na objema zonama uključuje isti stupanj snage. Posebno je namijenjena za kuhanje u duguljastoj posudi za kuhanje.

Funkcija omogućuje kuhanje s posudom za kuhanje koja zauzima jednu zonu za kuhanje i koju možete pomicati s jedne zone na drugu radi veće udobnosti. U tom slučaju obje zone zadržavaju isti stupanj za kuhanje i iste postavke.

### 10.1 Stavljanje posude za kuhanje

Koristite posudu za kuhanje koja odgovara zoni za kuhanje.

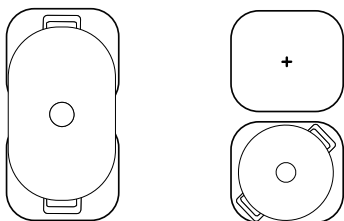

### Napomena:

Posudu stavite tako da je uvijek prekrivena samo jedna od kombiniranih zona. Zone za kuhanje neće se ispravno aktivirati i nećete postići dobre rezultate kuhanja.

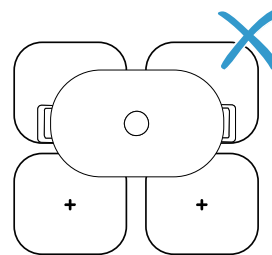

### 10.2 Uključivanje CombiZone

1. Odaberite jednu od dvije zone za kuhanje i namjestite stupanj za kuhanje.
2. Pritisnite .
  - ✓ ● svijetli i stupanj za kuhanje se pojavljuje na indikatoru donje zone za kuhanje.
  - ✓ Funkcija je uključena.

### 10.3 Isključivanje CombiZone

- ▶ Dodirnite .
- ✓ Funkcija je deaktivirana.
- ✓ Obje zone za kuhanje dalje rade kao dvije odvojene zone za kuhanje.

## 11 MoveMode

Omogućuje promjenu stupnja snage posude za kuhanje tako da se pomakne s jedne zone za kuhanje na drugu. Posebno je namijenjena za kuhanje u posudi za kuhanje.

### 11.1 Stavljanje i pomicanje posude za kuhanje

Koristite samo jednu posudu za kuhanje. Prekrijte jednu zonu za kuhanje i prema željenom stupnju snage pomiče s jedne zone na drugu.

Svaka zona za kuhanje ima prethodno podešeni stupanj snage:

- Prednje područje: stupanj snage 9.
- Stražnje područje: stupanj snage 1.

Možete promijeniti standardnu postavku prethodno podešenih stupnjeva snage. U poglavlju Osnovne postavke saznat ćete kako trebate postupiti

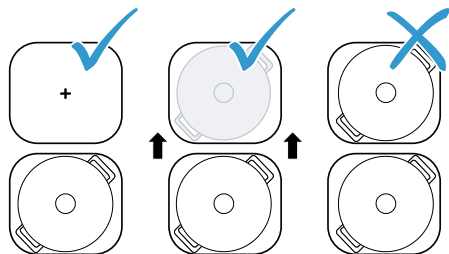

### 11.2 Uključivanje MoveMode

1. Odaberite jednu od dvije zone za kuhanje.
2. Dodirnite .
  - ✓ ● i stupanj snage zone za kuhanje na kojoj se nalazi posuda svijetle jače.
  - ✓ Funkcija je uključena.

**Napomena:** Stupnjeve snage područja možete promijeniti tijekom kuhanja.

### 11.3 Isključivanje MoveMode

- ▶ Dodirnite .
- ✓ Funkcija je deaktivirana.

**Napomena:** Ako stupanj snage jedne od dvije zone za kuhanje stavite na 0, funkcija će se deaktivirati u roku od otprilike 10 sekundi.

## 12 Vremenske funkcije



Vaša ploča za kuhanje ima različite funkcije za namještanje vremena kuhanja:

- Timer za isključivanje
- Alarmni sat



### 12.1 Timer za isključivanje

Omogućuje programiranje vremena kuhanja za jednu ili nekoliko zona za kuhanje. Zona za kuhanje se automatski isključuje nakon isteka vremena.

#### Uključivanje Timer za isključivanje

1. Odaberite zonu za kuhanje i stupanj snage.
2. Pritisnite .
  - ✓ Na zoni za kuhanje zasvijetli .
3. U području namještanja namjestite vrijeme kuhanja.
  - Kako biste vrijeme kuhanja namjestili na manje od 10 minuta, uvijek dodirnite 0 prije nego što odaberete željenu vrijednost.
- ✓ Vrijeme kuhanja započinje teći.
- ✓ Nakon isteka trajanja javlja se zvučni signal.
4. Pritisnite .
  - ✓ Indikatori se gase, a zvučni signal se isključuje.



### Promjena ili isključivanje Timer za isključivanje

1. Odaberite zonu za kuhanje te zatim dodirnite .
2. U području namještanja promijenite vrijeme kuhanja ili namjestite  za brisanje vremena.



### 12.2 Alarmni sat

Omogućuje aktiviranje alarmnog sata od 0 do 99 min. Ova funkcija je neovisna o zonama za kuhanje i ostalim postavkama. Ne isključuje automatski zone za kuhanje.

#### Uključivanje Alarmni sat

1. Pritišćite tipku  sve dok ne počne svijetliti .
2. U području namještanja namjestite željeno vrijeme.
  - ✓ Vrijeme započinje teći.
  - ✓ Nakon isteka trajanja javlja se zvučni signal.
3. Pritisnite .
  - ✓ Indikatori se gase, a zvučni signal se isključuje.

#### Alarmni sat Promjena ili isključivanje

1. Pritišćite tipku  sve dok ne počne svijetliti .
2. U području namještanja promijenite vrijeme ili namjestite na  za brisanje vremena.

## 13 PowerBoost

Pomoću ove funkcije možete brže zagrijati veliku količinu vode nego pomoću **9**.

Ova funkcija je raspoloživa za sve zone za kuhanje ako neka druga zona za kuhanje iste skupine ne radi.

U suprotnom trepere na indikatoru odabrane zone za kuhanje **b** i **9**. Zatim se **9** automatski namješta, a da se funkcija pritom ne aktivira.

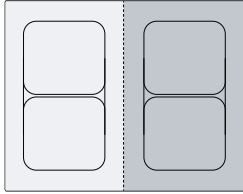

### 13.1 Uključivanje PowerBoost

**Zahtjev:** U području kombinirane zone možete aktivirati funkciju PowerBoost samo ako odvojeno koristite dvije zone za kuhanje.

1. Odaberite zonu za kuhanje.
  2. Dodirnite **boost**. Indikator **b** svijetli.
- ✓ Funkcija je uključena.

### 13.2 Isključivanje PowerBoost

1. Odaberite zonu za kuhanje.
  2. Dodirnite **boost**. Indikator **b** se gasi, a zona za kuhanje se vraća na stupanj za kuhanje **9**.
- ✓ Funkcija je deaktivirana.

**Napomena:** Pod određenim okolnostima ovu funkciju možete isključiti automatski kako biste zaštitili električne elemente u unutrašnjosti ploče za kuhanje.

## 14 Zaštita za djecu

Ploča za kuhanje ima zaštitu za djecu. Tako ćete spriječiti da djeca uključe ploču za kuhanje.

### 14.1 Uključivanje Zaštita za djecu

**Zahtjev:** Ploča za kuhanje mora biti isključena.

- ▶ **lock** držite pritisnut 4 sekunde.
- ✓ Indikator uz **lock** svijetli 10 sekundi.
- ✓ Ploča za kuhanje je blokirana.

### 14.2 Isključivanje Zaštita za djecu

- ▶ **lock** držite pritisnut 4 sekunde.
- ✓ Blokada je deaktivirana.

### 14.3 Automatska zaštita za djecu

Možete aktivirati zaštitu za djecu čak i automatski sa svakim isključivanjem ploče za kuhanje. U poglavlju Osnovne postavke saznat ćete kako treba te uključiti i isključiti funkciju → *Stranica 37*.

## 15 Zaštita od brisanja

Omogućuje blokiranje upravljačke ploče u svrhu čišćenja kako se postavke ne bi slučajno promijenile. Blokada ne utječe na glavni prekidač.

### 15.1 Uključivanje Zaštita od brisanja

- ▶ Dodirnite **lock**. Javlja se zvučni signal.
- ✓ Upravljačka ploča je blokirana tijekom 35 sekundi. 5 sekundi prije isključivanja javlja se zvučni signal.

### 15.2 Isključivanje Zaštita od brisanja

Za isključivanje funkcije prije isteka vremena:

- ▶ Dodirnite **lock**.
- ✓ Upravljačka ploča je deblokirana.

## 16 Individualno sigurnosno isključivanje

Sigurnosna funkcija aktivira se ako se kuhalište koristi dulje vrijeme i ne promijenite nijednu postavku. Zona za kuhanje prikazuje **FB** i isključuje se. Vrijeme od 1 do 10 sati ovisi o odabranom stupnju snage.

Da biste uključili zonu za kuhanje, pritisnite bilo koju tipku.

## 17 Osnovne postavke

Možete namjestiti osnovne postavke uređaja prema svojim potrebama.

### 17.1 Pregled osnovnih postavki

Indikator	Postavka	Vrijednost
c 1	Zaštita za djecu	0 - Ručno. <sup>1</sup> 1 - Automatski. 2 - Isključeno.
c 2	Zvučni signali	0 - Signal potvrde i pogreške su isključeni. 1 - Uključen je samo signal pogreške. 2 - Uključen je samo signal potvrde. 3 - Svi zvučni signali su uključeni <sup>1</sup> .
c 3	Indikator potrošnje energije Prikazuje ukupnu potrošnju energije između uključivanja i isključivanja ploče za kuhanje u kWh. Točnost prikaza između ostalog ovisi o kvaliteti napona strujne mreže.	0 - Isključeno. <sup>1</sup> 1 - Uključeno.
c 5	Automatsko isključivanje zone za kuhanje.	00 - isključen. <sup>1</sup> 01-99 - Zaposnik do automatskog isključivanja.
c 6	Trajanje zvučnog signala za kraj timera	1 - 10 sekundi <sup>1</sup> 2 - 30 sekundi 3 - 1 minuta
c 7	Ograničenje snage Po potrebi omogućuje ograničenje ukupne snage ploče za kuhanje, ako je potrebno, zbog zahtjeva električne instalacije. Raspoložive postavke ovise o maksimalnoj snazi ploče za kuhanje. Točne podatke ćete naći na označnoj pločici. Kada je funkcija aktivna i ploča za kuhanje je dosegla namještenu granicu snage, prikazuje se $\_$ i ne možete odabrati viši stupanj snage.	0 - Isključeno. Maksimalna snaga ploče za kuhanje <sup>1</sup> . 1 - 1000 W najmanja snaga. 1. - 1500 W ... 3 - 3000 W preporučeno za 13 A. 3. - 3500 W preporučeno za 16 A. 4 - 4000 W 4. - 4500 W preporučeno za 20 A. ... 9 - Maksimalna snaga ploče za kuhanje.
c 9	Vrijeme biranja zone za kuhanje	0 - Neograničeno: Možete namjestiti posljednje odabranu zonu za kuhanje bez ponovnog odabira. <sup>1</sup> 1 - Ograničeno: Posljednje odabranu zonu za kuhanje možete namjestiti unutar 10 sekundi nakon odabira. Zatim morate ponovno odabrati zonu za kuhanje prije namještanja.
c 11	MoveMode Omogućuje promjenu prethodno podešenih stupnjeva snage.	9 - Prethodno podešeni stupanj snage za prednju zonu za kuhanje. 1. 5 - Prethodno podešeni stupanj snage za stražnju zonu za kuhanje.
c 12	Ispit posuđa Pomoću ove funkcije možete provjeriti kvalitetu posuđa.	0 - Nije prikladno. 1 - Nije optimalno. 2 - Prikladno.
c 17	Namještanje pogona na optični zrak ili pogona na odlazni zrak.	0 - Konfiguriranje pogona na optični zrak. <sup>1</sup> 1 - Konfiguriranje pogona na odlazni zrak.
c 18	Namještanje automatskog pokretanja	0 - Isključeno. 1 - Uključeno: Ventilacija se pokreće na stupnju snage prema odgovarajućim stupnjevima snage zona za kuhanje. <sup>1</sup>

<sup>1</sup> Tvornička postavka

Indikator	Postavka	Vrijednost
⊂ 20	Namještanje nastavka ventilacije Kada vaša ploča za kuhanje radi u pogonu na odlazni zrak, ventilacija se uključuje za otprilike 6 minuta na stupnju snage. Kada vaša ploča za kuhanje radi u pogonu na optočni zrak, ventilacija se uključuje za otprilike 30 minuta na stupnju snage. Funkcija nastavka ventilacije automatski se isključuje nakon tog vremena.	0 - Isključeno. 1 - Uključeno <sup>1</sup> :
⊂ 0	Povratak na tvorničke postavke	0 - Individualne postavke <sup>1</sup> . 1 - Tvorničke postavke.

<sup>1</sup> Tvornička postavka

## 17.2 Za pristup osnovnim postavkama

**Zahtjev:** Ploča za kuhanje mora biti isključena.

1. Dodirnite ① kako biste uključili ploču za kuhanje.
2. U roku od sljedećih 10 sekundi dodirnite ① u trajanju od 4 sekunde.

Informacije o proizvodu	Indikator
Popis servisnih službi (SS)	0 1
Tvornički broj	Fd
Tvornički broj 1	02.
Tvornički broj 2	0.5

- ✓ Prva četiri indikatora navode informacije o proizvodu. Dodirnite područje namještanja kako biste pozvali pojedinačne indikatore.

3. Za pristup osnovnim postavkama dodirnite ①.
- ✓ ⊂ 1 i 0 svijetle kao zadana postavka.
4. Pritišćite ① sve dok se ne pojavi željena postavka.
5. U području namještanja odaberite željenu postavku.
6. Dodirnite ① u trajanju od 4 sekunde.
- ✓ Postavke su pohranjene.

## 17.3 Odustajanje od promjene osnovnih postavki

- ▶ Dodirnite ①.
- ✓ Sve se promjene odbacuju i neće se spremiti.

# 18 Ispit posuđa

Kvaliteta posuđa jako utječe na brzinu i rezultat kuhanja.  
Pomoću ove funkcije možete provjeriti kvalitetu posuđa. Prije provjere uvjerite se da veličina dna posude odgovara veličini korištene zone za kuhanje.  
Pristupiti se može putem osnovnih postavki.  
→ *Stranica 37*

## 18.1 Provedite Ispit posuđa

1. Stavite posudu na sobnoj temperaturi u koju ste prethodno dodali oko 200 ml vode na sredinu zone za kuhanje koja najbolje odgovara veličini dna posude.
2. Pozovite osnovne postavke i odaberite ⊂ 1 2.
3. Dodirnite područje namještanja. U zonama za kuhanje treperi indikator —.
- ✓ Ispit je u tijeku.
- ✓ Nakon 10 sekundi pojavljuje se rezultat na indikatorima zone za kuhanje.

## 18.2 Provjera rezultata

U sljedećoj tablici možete vidjeti što znači rezultat kvalitete i brzine kuhanja.

Rezultat
0 Posuda za kuhanje nije prikladna za zonu za kuhanje i stoga se ne zagrijava.
1 Posuda za kuhanje se sporije zagrijava od očekivanog i kuhanje nije optimalno.
2 Posuda za kuhanje se dobro zagrijava i kuhanje se odvija normalno.

Za aktiviranje ove funkcije dodirnite područje namještanja.

# 19 Ograničenje snage

Pomoću ove funkcije možete namjestiti ukupnu snagu ploče za kuhanje.  
Ploča za kuhanje je tvornički namještena. Maksimalnu snagu ploče za kuhanje naći ćete na označnoj pločici. Ovom funkcijom možete prilagoditi konfiguraciju zahtjevima svake električne instalacije.

Kako se ova namještena vrijednost ne bi prekoračila, ploča za kuhanje raspodjeljuje automatski i po potrebi raspoloživu snagu na uključene zone za kuhanje. Sve dok je aktivirana ova funkcija, snaga svake zone za kuhanje može privremeno pasti ispod nominalne vrijednosti. Kako se ova namještena vrijednost ne bi pre-

koračila, ploča za kuhanje raspodjeljuje automatski i po potrebi raspoloživu snagu na uključene zone za kuhanje. Uređaj sam regulira i odabire najveći mogući stupanj snage.

## 20 Čišćenje i održavanje

Kako bi vam uređaj dugo ostao funkcionalan, pažljivo ga čistite i održavajte.

### 20.1 Sredstva za čišćenje

Prikladna sredstva za čišćenje i strugalo za staklo možete nabaviti kod servisne službe, u trgovini ili u internetskoj trgovini [www.bosch-home.com](http://www.bosch-home.com).

#### POZOR!

Neprikladna sredstva za čišćenje mogu oštetiti površine uređaja.

- ▶ Nikada ne upotrebljavajte neprikladna sredstva za čišćenje.
- ▶ Nemojte upotrebljavati sredstva za čišćenje dok je ploča za kuhanje još vruća. To može prouzročiti mrlje na površini.

#### Neprikladna sredstva za čišćenje

- Nerazrijeđeno sredstvo za pranje posuđa
- Sredstvo za čišćenje perilice posuđa
- Abrazivna sredstva
- Agresivna sredstva za čišćenje kao što su sprej za čišćenje pećnice ili sredstvo za uklanjanje mrlja
- Spužvice za ribanje
- Visokotlačni ili parni čistači

### 20.2 Komponente koje treba očistiti ili zamijeniti

Sljedeći pregled prikazuje komponente uređaja koje trebate zamijeniti ili očistiti.

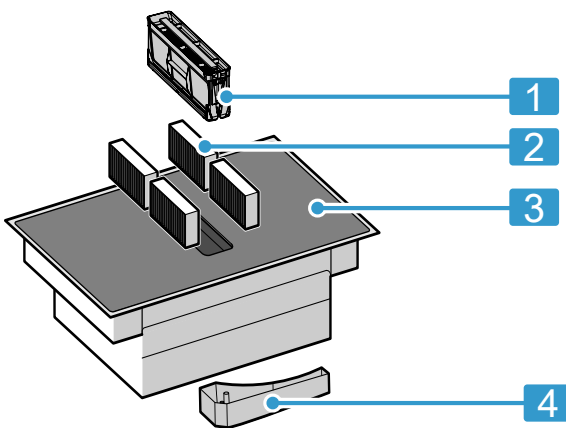

1 Filtar za masnoću

2 Filtar za mirise ili akustički filtari

3 Staklokeramika

4 Preljevni spremnik

U poglavlju Osnovne postavke saznat ćete kako treba postupiti → *Stranica 37*

### 20.3 Čišćenje ploče za kuhanje

Ploču za kuhanje očistite nakon svake uporabe kako ostaci od hrane ne bi zagorjeli.

**Zahtjev:** Ploča za kuhanje mora biti hladna. U slučaju mrlja od šećera, rižinog škroba, plastike ili aluminijske folije nemojte ostaviti ploču za kuhanje da se ohladi.

1. Tvrdokornu prljavštinu uklonite strugalom za staklo.
2. Ploču za kuhanje očistite sredstvom za čišćenje staklokeramike. Pridržavajte se napomena za čišćenje na ambalaži sredstva za čišćenje.

#### Savjeti

- Specijalnom spužvom za staklokeramiku možete postići dobre rezultate čišćenja.
- Ako dno posuđa za kuhanje održavate čistim, površina ploče za kuhanje ostat će u dobrom stanju.

### 20.4 Čišćenje okvira ploče za kuhanje

Okvir ploče za kuhanje očistite ako se na njemu nalazi prljavština ili mrlje nakon uporabe.

**Napomena:** Nemojte rabiti strugalo za staklo.

1. Okvir ploče za kuhanje očistite toplom sapunicom i mekanom krpom. Nove spužve prije uporabe temeljito isperite.
2. Obrišite mekanom krpom.

### 20.5 Zamjena filtra za mirise ili akustičkog filtra

Redovito zamijenite filtre za mirise. Zamijenite akustičke filtre ako su zaprljani.

**Napomena:** Filtre za mirise ili akustičke filtre možete kupiti u specijaliziranim trgovinama, kod servisne službe ili u internetskoj trgovini.

1. Upotrebljavajte samo originalne filtre kako bi se osigurala optimalna funkcija.



## 2. POZOR!

Filtri za masnoću koji padnu mogu oštetiti ploču za kuhanje koja se nalazi ispod njih.

- ▶ Jednom rukom uhvatite ispod filtra za masnoću.

Izvadite filtar za masnoću.

- Može doći do sakupljanja masnoće dolje u spremniku. Filtar za masnoću ne nagnjite kako biste spriječili kapanje masnoće.

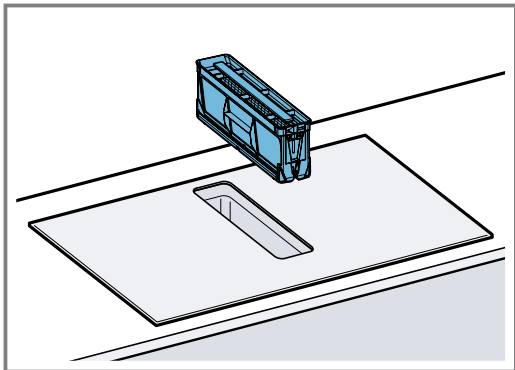

3. Izvadite 4 filtra za mirise ili akustička filtra i propisno ih zbrinite.

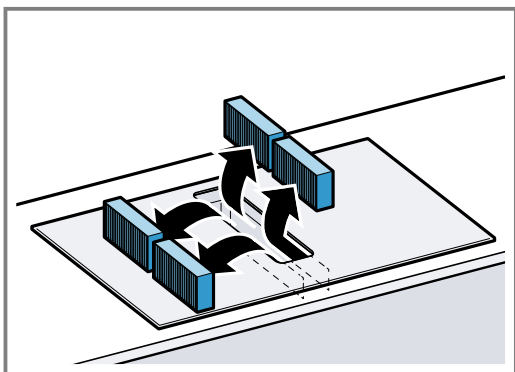

4. Umetnite 2 filtra za mirise ili akustička filtra s lijeve i desne strane u uređaj i gurnite prema naprijed.

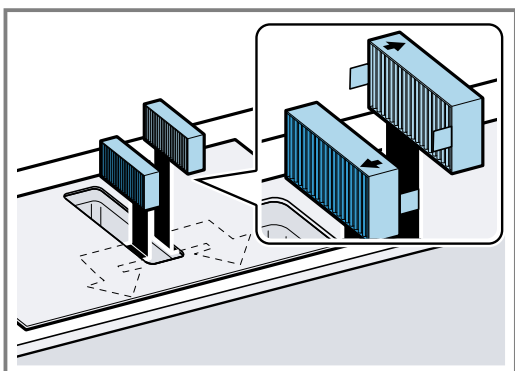

5. Umetnite druge filtre za mirise ili akustičke filtre s lijeve i desne strane u uređaj.

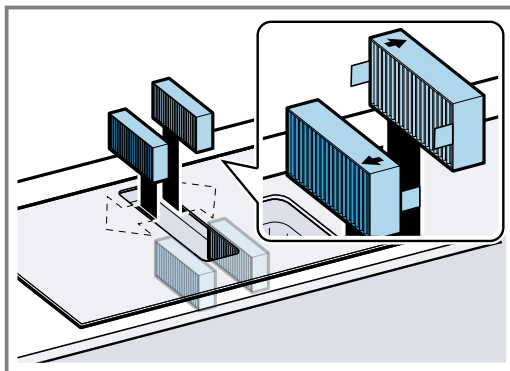

6. Umetnite filtar za masnoću.

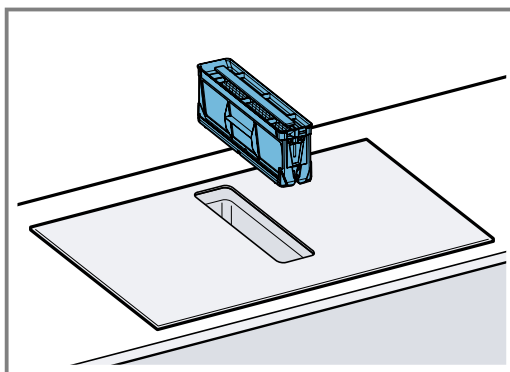

## Resetiranje indikatora zasićenja

**Zahtjev:** Nakon isključivanja uređaja svijetli *F*.

1. Zamijenite filtre za mirise. → *Stranica 39*
  2. Pritisnite i držite pritisnut simbol  sve dok se ne javi zvučni signal.
- ✓ Indikator *F* prestaje svijetliti. Indikator zasićenja filtra za mirise je resetiran.

## 20.6 Čišćenje filtra za masnoću

Filtri za masnoću filtriraju masnoću iz kuhinjske pare. Redovito čistite filtar za masnoću kako bi se osigurala optimalna funkcija.

### UPOZORENJE – Opasnost od požara!

Naslage masnoća na filtrima za masnoću bi se mogle zapaliti.

- ▶ Uređaj nikada ne koristite bez filtra za masnoću.
- ▶ Redovito čistite filtre za masnoću.
- ▶ Nikada ne radite s otvorenim plamenom (npr. flambiranje) u blizini uređaja.

**1. POZOR!**

Filtar za masnoću koji padnu mogu oštetiti ploču za kuhanje koja se nalazi ispod njih.

- ▶ Jednom rukom uhvatite ispod filtra za masnoću.

Izvadite filtar za masnoću.

- Može doći do sakupljanja masnoće dolje u spremniku. Filtar za masnoću ne nagnite kako biste spriječili kapanje masnoće.

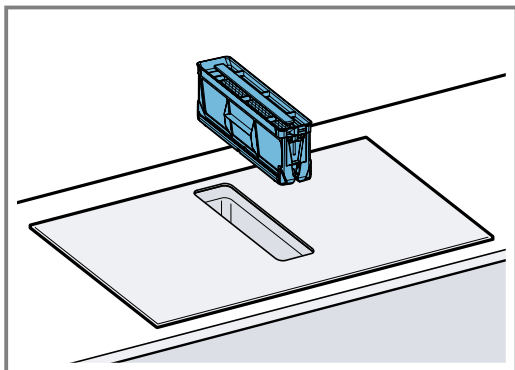
**2. Očistite filtar za masnoću.**

- → "Ručno čišćenje filtra za masnoću", Stranica 41
- → "Pranje filtra za masnoću u perilici posuđa", Stranica 41

**3. Po potrebi izvadite filtre za mirise ili akustičke filtre i očistite uređaj iznutra.**

- "Zamjena filtra za mirise ili akustičkog filtra", Stranica 39

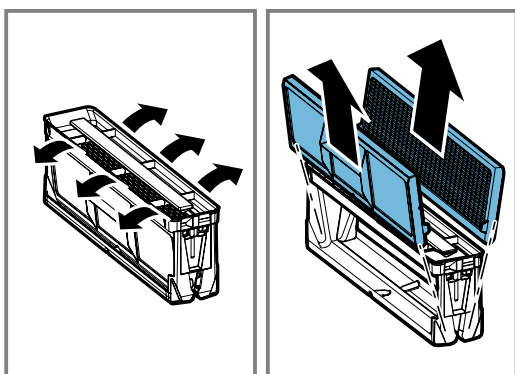
**4. Ako predmeti dospiju u uređaj, izvadite te predmete i provjerite da nije blokiran dovod do prelivnog spremnika.****5. Unutrašnjost uređaja obrišite sapunicom i krpom za pranje posuđa.****6. Nakon čišćenja umetnite osušeni filtar za masnoću.****Ručno čišćenje filtra za masnoću****1. Rastavite filtar za masnoću.****2. Filtar za masnoću omekšajte u vrućoj sapunici.****3. Filtar za masnoću očistite četkom.**

Ne koristite agresivna, kisela ili lužnata sredstva za čišćenje.

Kod tvrdokorne prljavštine koristite specijalno sredstvo za otapanje masnoća. Sredstvo za otapanje masnoća možete kupiti kod servisne službe, u našoj internetskoj trgovini ili specijaliziranoj trgovini.

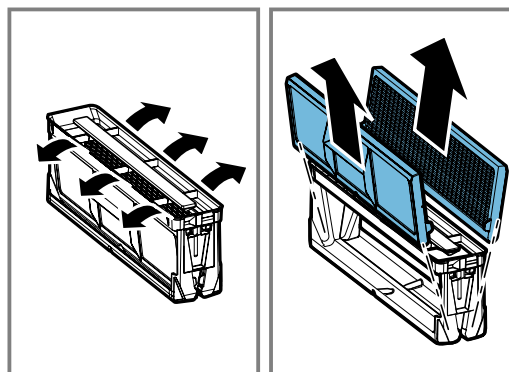
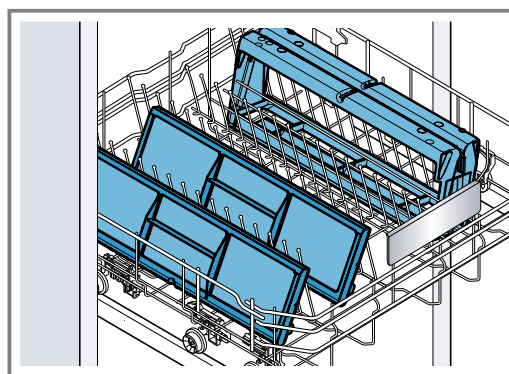
**4. Dobro isperite filtar za masnoću.****5. Ostavite filtar za masnoću da se osuši.****Pranje filtra za masnoću u perilici posuđa****1. Za optimalan rezultat čišćenja rastavite filtar za masnoću.****2. Pojedinačne komponente filtra za masnoću stavite u perilicu posuđa i nemojte ih zaglaviti.**

Jako zaprljane filtre za masnoću ne perite s posuđem.

Ne koristite agresivna, kisela ili lužnata sredstva za čišćenje.

**3. Pokrenite perilicu posuđa.**

Prilikom namještanja temperature odaberite maksimalno 70°C.

**4. Ostavite filtar za masnoću da se osuši.****20.7 Čišćenje prelivnog spremnika**

Preljevni spremnik sakuplja tekućine ili predmete koji dospiju u uređaj s gornje strane.

**Zahtjev:** Uređaj je hladan i indikator preostale topline je isključen.

**1. Držite prelivni spremnik jednom rukom i odvrnite ga drugom rukom.**

- Preljevni spremnik ne nagnite kako biste spriječili istjecanje tekućine.

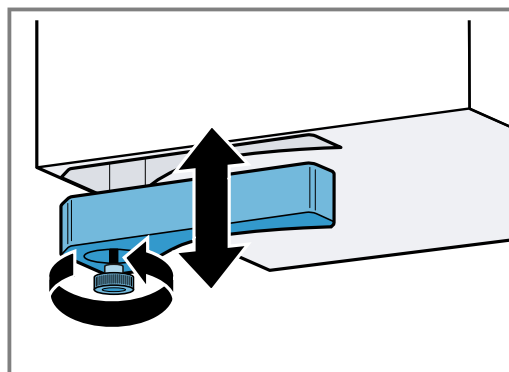
**2. Ispraznite i isperite prelivni spremnik.**

3. Po potrebi odvrnite vijak i operite preljevni spremnik bez vijka u perilici posuđa.
4. Nakon čišćenja ponovno pričvrstite preljevni spremnik.
5. Uvjerite se da dovod do preljevnog spremnika nije blokiran. Izvadite predmete koji dospiju u uređaj nakon što se uređaj ohladi. U tu svrhu izvadite filter za masnoću. → *Stranica 40*

## 21 Česta pitanja i odgovori (FAQ)

### 21.1 Uporaba

Pitanje	Odgovor
Zašto ne mogu uključiti ploču za kuhanje i zašto svijetli simbol zaštite za djecu?	▪ Zaštita za djecu je aktivna. Dodatne informacije o ovoj funkciji naći ćete u poglavlju → " <i>Zaštita za djecu</i> ", <i>Stranica 36</i> .
Zašto trepere indikatori i javlja se zvučni signal?	▪ Očistite površinu upravljačke ploče od tekućina ili ostataka hrane. Uklonite sve predmete koji mogu prekriti upravljačku ploču. Dodatne informacije o deaktiviranju zvučnog signala naći ćete u poglavlju → " <i>Osnovne postavke</i> ", <i>Stranica 37</i> .
Ventilacija se ne uključuje iako je aktivirano automatsko pokretanje.	▪ Ručno aktivirajte ventilaciju ili provjerite konfiguraciju automatskog pokretanja. Ostale informacije naći ćete u poglavlju → " <i>Osnovne postavke</i> ", <i>Stranica 37</i> .
Ventilacija dalje radi iako su zone za kuhanje isključene.	▪ Ručno isključite ventilaciju. Dodatne informacije o ovoj postavci naći ćete u poglavlju → " <i>Osnovno rukovanje</i> ", <i>Stranica 32</i> .
Usisavanje zraka je preslabo.	▪ Provjerite je li čist filter za masnoću. Kako ćete očistiti i zamijeniti filter, naći ćete u poglavlju → " <i>Čišćenje i održavanje</i> ", <i>Stranica 39</i> .

### 21.2 Zvukovi

Pitanje	Odgovor
Zašto se za vrijeme kuhanja čuju zvukovi?	▪ Ovisno o svojstvu dna posude za kuhanje mogu se pojaviti zvukovi za vrijeme rada ploče za kuhanje. Ovi zvukovi su normalna pojava koja je sastavni dio tehnologije indukcije. Ne znači da je uređaj u kvaru.
Mogući zvukovi	▪ <b>Duboki zvuk zujanja kao kod transformatora:</b> Nastaje prilikom kuhanja na visokom stupnju za kuhanje. Ovaj zvuk slabi ili prestaje kada smanjite stupanj za kuhanje. ▪ <b>Tihi zvuk zviždanja:</b> Nastaje kada je posuda za kuhanje prazna. Ovaj zvuk prestaje kada u posudu za kuhanje ulijete vodu ili stavite hranu. ▪ <b>Pucketanje:</b> Nastaje u posudama za kuhanje koje su napravljene od slojeva različitih materijala ili kada koristite posude za kuhanje različite veličine i različitog materijala. Jačina zvuka može varirati ovisno o količini i načinu pripremanja jela. ▪ <b>Visoki zvuk zviždanja:</b> Zvukovi mogu nastati kada istovremeno rade dvije zone za kuhanje na najvišem stupnju za kuhanje. Ovi zvukovi zviždanja prestaju ili se smanjuju kada smanjite stupanj za kuhanje. ▪ <b>Buka ventilatora:</b> Ploča za kuhanje je opremljena ventilatorom koji se uključuje na visokim temperaturama. Ventilator može nastaviti raditi i nakon isključivanja ploče za kuhanje ako je izmjerena temperatura pretjerano visoka.

### 21.3 Posude za kuhanje

Pitanje	Odgovor
Koje su posude za kuhanje prikladne za indukcijsku ploču za kuhanje?	▪ Dodatne informacije o posudu prikladnom za kuhanje s indukcijom naći ćete u poglavlju → " <i>Prikladno posuđe za kuhanje</i> ", <i>Stranica 29</i> .

Pitanje	Odgovor
Zašto se zona za kuhanje ne zagrijava, a treperi stupanj za kuhanje?	<ul style="list-style-type: none"> <li>■ Nije uključena zona za kuhanje na kojoj se nalazi posuda za kuhanje. Provjerite je li zona za kuhanje uključena na kojoj se nalazi posuda za kuhanje.</li> <li>■ Posuda za kuhanje je premala za uključenu zonu za kuhanje ili nije prikladna za indukciju. Provjerite je li posuda za kuhanje prikladna za indukciju i nalazi li se na zoni za kuhanje čija veličina najbolje odgovara posudi. Više informacija naći ćete u poglavlju → "CombiZone", Stranica 34 → "Prikladno posuđe za kuhanje", Stranica 29.</li> </ul>
Zašto je potrebno puno vremena dok se posuda za kuhanje zagrije odnosno zašto se nedovoljno zagrijava iako je namješten viši stupanj snage?	<ul style="list-style-type: none"> <li>■ Posuda za kuhanje je premala za uključenu zonu za kuhanje ili nije prikladna za indukciju. Provjerite je li posuda za kuhanje prikladna za indukciju i nalazi li se na zoni za kuhanje čija veličina najbolje odgovara posudi. Više informacija naći ćete u poglavlju → "CombiZone", Stranica 34 → "Prikladno posuđe za kuhanje", Stranica 29.</li> </ul>

## 21.4 Čišćenje

Pitanje	Odgovor
Kako mogu očistiti ploču za kuhanje?	<ul style="list-style-type: none"> <li>■ Optimalne rezultate postići ćete posebnim sredstvima za čišćenje staklokeramike. Ne koristite sredstva za čišćenje, sredstva za čišćenje perilice posuđa odn. koncentrate ili krpe za ribanje. Više informacija naći ćete u poglavlju → "Čišćenje i održavanje", Stranica 39.</li> </ul>
U elementu ispod ploče za kuhanje ima vode.	<ul style="list-style-type: none"> <li>■ Provjerite je li preljevni spremnik pun. Dodatne informacije o čišćenju i njezi ploče za kuhanje naći ćete u poglavlju → "Čišćenje i održavanje", Stranica 39.</li> </ul>
U kojim vremenskim razmacima moram očistiti preljevni spremnik?	<ul style="list-style-type: none"> <li>■ Često očistite preljevni spremnik. Dodatne informacije o čišćenju preljevnog spremnika naći ćete u poglavlju → "Čišćenje i održavanje", Stranica 39.</li> </ul>
U kojim vremenskim razmacima moram očistiti filter za masnoću?	<ul style="list-style-type: none"> <li>■ Redovito čistite filter za masnoću. Kako ćete očistiti i zamijeniti filter, naći ćete u poglavlju → "Čišćenje i održavanje", Stranica 39.</li> </ul>

## 22 Uklanjanje smetnji

Manje smetnje na svom uređaju možete samostalno ukloniti. Iskoristite informacije za uklanjanje smetnji prije nego što se obratite servisnoj službi. Tako ćete izbjeći nepotrebne troškove.

### **UPOZORENJE – Opasnost od ozljede!**

Nestručni popravci su opasni.

- ▶ Popravke na uređaju smije vršiti samo obučeno stručno osoblje.
- ▶ Ako je uređaj neispravan, nazovite servisnu službu.

### **UPOZORENJE – Opasnost od strujnog udara!**

Nestručni popravci su opasni.

- ▶ Popravke na uređaju smije vršiti samo obučeno stručno osoblje.
- ▶ Za popravak uređaja smiju se upotrebljavati samo originalni rezervni dijelovi.
- ▶ Ako je mrežni priključni vod ovog uređaja oštećen, valja ga zamijeniti posebnim priključnim vodom kojeg možete nabaviti od proizvođača ili njegove servisne službe.

## 22.1 Upozorenja

### Napomene

- Ako se na indikatorima pojavi  $E$ , pritisnite i držite pritisnut senzor odgovarajuće zone za kuhanje i očitajte kôd smetnje.
- Ako kôd smetnje nije naveden u tablici, isključite ploču za kuhanje iz električne mreže, pričekajte 30 sekundi i onda je ponovno priključite. Ako se prikaz ponovno pojavi, obavijestite tehničku servisnu službu i navedite točan kôd smetnje.
- Ako se pojavi pogreška, uređaj se ne prebacuje u stanje mirovanja.
- Radi zaštite elektroničkih dijelova uređaja od pregrijavanja ili strujnih udara ploča za kuhanje može privremeno smanjiti stupanj snage.

## 22.2 Napomene na kontrolnoj ploči

Kvar	Uzrok i rješavanje problema
Indikator ne svijetli.	Dovod struje je prekinut. ▶ Pomoću drugih električnih uređaja provjerite je li došlo do nestanka struje. Uređaj nije priključen prema spojnoj shemi. ▶ Priključite uređaj prema spojnoj shemi. Smetnja u elektronici ▶ Ako ne možete ukloniti smetnju, obavijestite tehničku servisnu službu.
Indikatori trepere.	Upravljačka ploča je vlažna ili se na njoj nalazi predmet. ▶ Osušite upravljačku ploču ili maknite predmet.
<i>F</i>	Filtar za mirise je zasićen ili indikator zasićenja svijetli iako ste zamijenili filtar. ▶ Zamijenite filtar i resetirajte indikator zasićenja filtra. Ostale informacije naći ćete u poglavlju → "Čišćenje i održavanje", Stranica 39.
<i>F2, F4, E 7015, E 8207, E 8208</i>	Elektronika je pregrijana i isključila je jednu ili sve zone za kuhanje. ▶ Pričekajte dok se elektronika dovoljno ne ohladi. Zatim dodirnite bilo koju tipku na upravljačkoj ploči.
<i>FS</i> + stupanj snage i zvučni signal	Vruća posuda za kuhanje nalazi se u području upravljačke ploče. Zbog toga se elektronika može pregrijati. ▶ Maknite posudu za kuhanje. Indikator pogreške će se ugasiti nakon kraćeg vremena. Možete nastaviti s kuhanjem.
<i>FS</i> i zvučni signal	Vruća posuda za kuhanje nalazi se u području upravljačke ploče. Radi zaštite elektronike zona za kuhanje se isključila. ▶ Maknite posudu za kuhanje. Pričekajte nekoliko sekundi. Dodirnite bilo koju površinu za upravljanje. Kada se ugasi indikator pogreške, možete nastaviti kuhati.
<i>F1/F6</i>	Zona za kuhanje je pregrijana i isključila se radi zaštite radne površine. ▶ Pričekajte dok se elektronika dovoljno ne ohladi i zatim uključite zonu za kuhanje.
<i>F8</i>	Zona za kuhanje je radila duže vrijeme i bez prekida. ▶ Individualno sigurnosno isključivanje se uključio. Dodirnite bilo koji simbol kako biste isključili indikator i kako biste mogli namjestiti zonu za kuhanje.
<i>E 9000/E9010</i>	Radni napon je pogrešan i izvan normalnog područja rada. ▶ Kontaktirajte distributera električne energije.
<i>U400</i>	Ploča za kuhanje nije ispravno priključena. ▶ Isključite ploču za kuhanje iz električne mreže. Priključite ploču za kuhanje prema spojnoj shemi.
<i>dE</i>	Aktiviran je demonstracijski način rada. ▶ Isključite ploču za kuhanje iz električne mreže. Pričekajte 30 sekundi i priključite ploču za kuhanje. U roku od sljedeće 3 minute dodirnite bilo koji senzor. Demonstracijski način rada je deaktiviran.

## 22.3 Normalni zvukovi vašeg uređaja

Ponekad indukcijski uređaj može uzrokovati zvukove ili vibracije poput zujanja, piskanja, pucketanja, buke ventilatora ili ritmičkih zvukova.

# 23 Zbrinjavanje

## 23.1 Zbrinjavanje starih uređaja u otpad

Ekološki prikladnim zbrinjavanjem otpada mogu se ponovo iskoristiti vrijedne sirovine.

1. Izvucite mrežni utikač iz mrežnog priključnog voda.
2. Prerežite mrežni priključni vod.
3. Uređaj zbrinite na ekološki prihvatljiv način.

Informacije o aktualnim načinima zbrinjavanja možete dobiti od svog specijaliziranog trgovca ili se raspitajte u komunalnoj ili lokalnoj gradskoj upravi.



Ovaj je uređaj označen u skladu s europskom smjernicom 2012/19/EU o otpadnim električnim i elektronskim uređajima (waste electrical and electronic equipment - WEEE).

Smjernica određuje okvir za povratak i zbrinjavanje otpadnih uređaja valjan u cijeloj Europskoj Uniji.

## 24 Servisna služba

Originalne rezervne dijelove koji su bitni za funkcioniranje uređaja u skladu s odgovarajućom Direktivom o ekološkom dizajnu Direktivom možete dobiti od naše korisničke službe tijekom perioda od najmanje 10 godina od stavljanja vašeg uređaja na tržište na Europskom gospodarskom području.

**Napomena:** Angažiranje servisne službe besplatno je u okviru uvjeta jamstva proizvođača.

Detaljne informacije o vremenu jamstva i uvjetima jamstva možete pronaći kod naše servisne službe, svog dobavljača ili na našoj internetskoj stranici.

Kada se obraćate servisnoj službi, potreban vam je proizvodni broj (E-Nr.) i tvornički broj (FD) uređaja. Kontakt-podatke servisne službe naći ćete ovdje odn. u priloženom popisu servisnih službi na našoj internetskoj stranici.

### 24.1 Proizvodni broj (E-Nr.) i tvornički broj (FD)

Proizvodni broj (E-Nr.) i tvornički broj (FD) možete pronaći na tipskoj pločici uređaja.

Označnu pločicu naći ćete:

- na informacijama o uređaju.

- sprijeda na donjoj strani ploče za kuhanje.

Proizvodni broj (E-br.) možete naći također na staklokeramici. Popis servisnih službi (KI) i tvornički broj (FD) možete vidjeti i u osnovnim postavkama → *Stranica 37*.

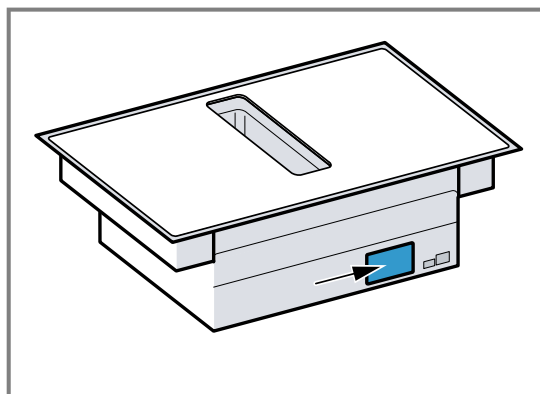

Kako biste podatke o svom uređaju i broj telefona servisne službe brzo ponovno pronašli, možete ih zabilježiti.

## 25 Probna jela

Ove preporučene postavke sastavljene su za ispitne institute kako bi se olakšalo testiranje naših uređaja. Testiranja su provedena s našim setovima posuda za indukcijske ploče za kuhanje. Po potrebi možete naknadno kupiti ove setove pribora u specijaliziranim trgovinama, kod naše servisne službe ili u našoj internetskoj trgovini.

### 25.1 Topljenje kuvertire

Sastojci: 150 g tamne čokolade (55 % kaka).a).

- Posuda Ø 16 cm bez poklopca
  - Kuhanje: stupanj snage 1.

### 25.2 Zagrijavanje i održavanje topline variva od leće

Recept prema DIN 44550  
Početna temperatura 20 °C  
Zagrijavanje, bez miješanja

- Posuda Ø 16 cm s poklopcem, količina: 450 g
  - Zagrijavanje: trajanje 1 min 30 s, stupanj snage 9
  - Nastavak kuhanja: stupanj snage 1.

- Posuda Ø 20 cm s poklopcem, količina: 800 g
  - Zagrijavanje: trajanje 2 min 30 s, stupanj snage 9
  - Nastavak kuhanja: stupanj snage 1.

### 25.3 Zagrijavanje i održavanje topline variva od leće

Npr.: veličina leće 5-7 mm. Početna temperatura 20 °C  
Promiješajte nakon 1 min zagrijavanja

- Posuda Ø 16 cm s poklopcem, količina: 500 g
  - Zagrijavanje: trajanje oko 1 min 30 s, stupanj snage 9
  - Nastavak kuhanja: stupanj snage 1.
- Posuda Ø 20 cm s poklopcem, količina: 1 kg
  - Zagrijavanje: trajanje oko 2 min 30 s, stupanj snage 9
  - Nastavak kuhanja: stupanj snage 1.

### 25.4 Bešamel umak

Temperatura mlijeka: 7 °C

- Posuda Ø 16 cm bez poklopca, sastojci: 40 g maslaca, 40 g brašna, 0,5 l mlijeka s 3,5 % mliječne masti i prstohvat soli

### Priprema bešamel umaka

1. Otopite maslac, umiješajte brašno i sol te zagrijte smjesu.
  - Zagrijavanje: trajanje 6 min, stupanj snage 2
2. Dodajte mlijeko u zapršku i uz neprestano miješanje kuhajte dok ne provrije.
  - Zagrijavanje: trajanje 6 min 30 s, stupanj snage 7
3. Kada bešamel umak provrije, ostavite ga još 2 min na zoni za kuhanje uz neprestano miješanje.
  - Nastavak kuhanja: stupanj snage 2

### 25.5 Kuhanje riže na mlijeku s poklopcem

Temperatura mlijeka: 7 °C

1. Zagrijte mlijeko dok ne zakipi. Zagrijavajte bez poklopca. Promiješajte nakon 10 min zagrijavanja.
  2. Namjestite preporučeni stupanj snage i u mlijeko dodajte rižu, šećer i sol.  
Vrijeme kuhanja uključujući i zagrijavanje oko 45 min.
- Posuda Ø 16 cm, sastojci: 190 g riže okruglog zrna, 90 g šećera, 750 ml mlijeka s 3,5 % mliječne masti i 1 g soli
    - Zagrijavanje: trajanje oko 5 min 30 s, stupanj snage 8.
    - Nastavak kuhanja: stupanj snage 3
  - Posuda Ø 20 cm, sastojci: 250 g riže okruglog zrna, 120 g šećera, 1 l mlijeka s 3,5 % mliječne masti i 1,5 g soli
    - Zagrijavanje: trajanje oko 5 min 30 s, stupanj snage 8.
    - Nastavak kuhanja: stupanj snage 3, promiješajte nakon 10 min

### 25.6 Kuhanje riže na mlijeku bez poklopca

Temperatura mlijeka: 7 °C

1. Sastojke dodajte u mlijeko i uz neprestano miješanje zagrijavajte.
  2. Odaberite preporučeni stupanj snage, kada je mlijeko doseglo otprilike 90 °C, ostavite da se kuha na nižem stupnju oko 50 min.
- Posuda Ø 16 cm bez poklopca, sastojci: 190 g riže okruglog zrna, 90 g šećera, 750 ml mlijeka s 3,5 % mliječne masti i 1 g soli
    - Zagrijavanje: trajanje oko 5 min 30 s, stupanj snage 8.
    - Nastavak kuhanja: stupanj snage 3
  - Posuda Ø 20 cm bez poklopca, sastojci: 250 g riže okruglog zrna, 120 g šećera, 1 l mlijeka s 3,5 % mliječne masti i 1,5 g soli
    - Zagrijavanje: trajanje oko 5 min 30 s, stupanj snage 8.
    - Nastavak kuhanja: stupanj snage 2.

### 25.7 Kuhanje riže

Recept prema DIN 44550

Temperatura vode: 20 °C

- Posuda Ø 16 cm s poklopcem, sastojci: 125 g riže dugog zrna, 300 g vode i prstohvat soli
  - Zagrijavanje: trajanje oko 2 min 30 s, stupanj snage 9
  - Nastavak kuhanja: stupanj snage 2

- Posuda Ø 20 cm s poklopcem, sastojci: 250 g riže dugog zrna, 600 g vode i prstohvat soli
  - Zagrijavanje: trajanje oko 2 min 30 s, stupanj snage 9
  - Nastavak kuhanja: stupanj snage 2.

### 25.8 Pečenje svinjskog filea

Početna temperatura filea: 7 °C

- Tava Ø 24 cm bez poklopca, sastojci: 3 svinjska filea, ukupna težina oko 300 g, debljine 1 cm i 15 ml suncokretovog ulja
  - Zagrijavanje: trajanje oko 1 min 30 s, stupanj snage 9
  - Nastavak kuhanja: stupanj snage 7

### 25.9 Priprema palačinki

Recept prema DIN EN 60350-2

- Tava Ø 24 cm bez poklopca, sastojci: 55 ml tijesta po palačinki
  - Zagrijavanje: trajanje 1 min 30 s, stupanj snage 9
  - Nastavak kuhanja: stupanj snage 7

### 25.10 Pečenje smrznutog pomfrita

- Posuda Ø 20 cm bez poklopca, sastojci: 2 l suncokretovog ulja. Za svako pečenje: 200 g smrznutog pomfrita, debljine 1 cm.
  - Zagrijavanje: stupanj snage 9 sve dok ulje ne postigne temperaturu od 180 °C.
  - Nastavak kuhanja: stupanj snage 9



A series of horizontal lines for writing, starting from the top right of the pencil icon and extending across the width of the page.





## Thank you for buying a Bosch Home Appliance!

Register your new device on MyBosch now and profit directly from:

- **Expert tips & tricks for your appliance**
- **Warranty extension options**
- **Discounts for accessories & spare-parts**
- **Digital manual and all appliance data at hand**
- **Easy access to Bosch Home Appliances Service**

Free and easy registration – also on mobile phones:

[www.bosch-home.com/welcome](http://www.bosch-home.com/welcome)

**BOSCH**  
HOME APPLIANCES  
**SERVICE**

## Looking for help? You'll find it here.

Expert advice for your Bosch home appliances, help with problems or a repair from Bosch experts.

Find out everything about the many ways Bosch can support you:

[www.bosch-home.com/service](http://www.bosch-home.com/service)

Contact data of all countries are listed in the attached service directory.

### **BSH Hausgeräte GmbH**

Carl-Wery-Straße 34

81739 München, GERMANY

[www.bosch-home.com](http://www.bosch-home.com)

A Bosch Company



**9001589226** (021004)

sr, hr

Ovaj dokument je originalno proizveden i objavljen od strane proizvođača, brenda Bosch, i preuzet je sa njihove zvanične stranice. S obzirom na ovu činjenicu, Tehnoteka ističe da ne preuzima odgovornost za tačnost, celovitost ili pouzdanost informacija, podataka, mišljenja, saveta ili izjava sadržanih u ovom dokumentu.

Napominjemo da Tehnoteka nema ovlašćenje da izvrši bilo kakve izmene ili dopune na ovom dokumentu, stoga nismo odgovorni za eventualne greške, propuste ili netačnosti koje se mogu naći unutar njega. Tehnoteka ne odgovara za štetu nanесenu korisnicima pri upotrebi netačnih podataka. Ukoliko imate dodatna pitanja o proizvodu, ljubazno vas molimo da kontaktirate direktno proizvođača kako biste dobili sve detaljne informacije.

Za najnovije informacije o ceni, dostupnim akcijama i tehničkim karakteristikama proizvoda koji se pominje u ovom dokumentu, molimo posetite našu stranicu klikom na sledeći link:

<https://tehnoteka.rs/p/bosch-ugradna-ploca-pvq711f15e-akcija-cena/>