

Uputstvo za upotrebu

BOSCH toster TAT3P421



BOSCH



Tehnoteka je online destinacija za upoređivanje cena i karakteristika bele tehnike, potrošačke elektronike i IT uređaja kod trgovinskih lanaca i internet prodavnica u Srbiji. Naša stranica vam omogućava da istražite najnovije informacije, detaljne karakteristike i konkurentne cene proizvoda.

Posetite nas i uživajte u ekskluzivnom iskustvu pametne kupovine klikom na link:

<https://tehnoteka.rs/p/bosch-toster-tat3p421-akcija-cena/>



BOSCH

Register your
new device on
MyBosch now and
get free benefits:
[bosch-home.com/
welcome](https://bosch-home.com/welcome)



Compact toaster

TAT3P42...

[sl]	Navodila za uporabo	Kompaktni opekač	3
[hr]	Uputa za uporabu	Kompaktni toster	7
[sr]	Uputstvo za upotrebu	Kompaktni toster	11
[mk]	Прирачник	Компактен тостер	15
[sq]	Udhëzuesi i përdorimit	Thekës kompakt	19

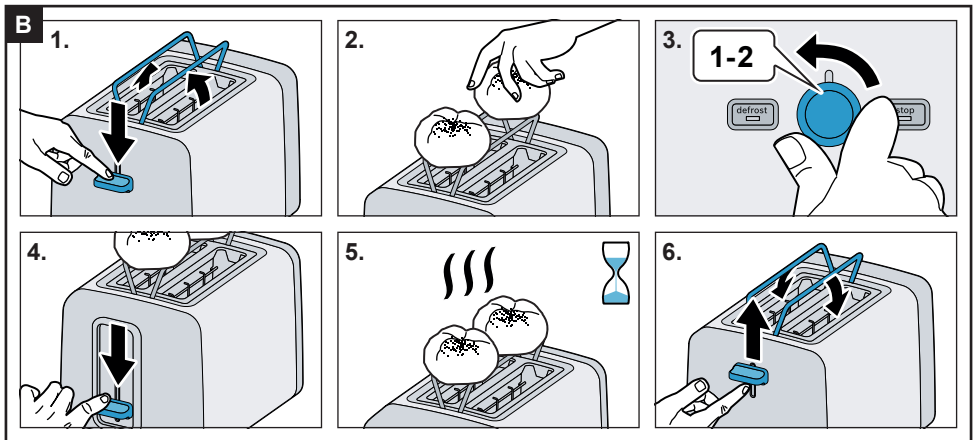
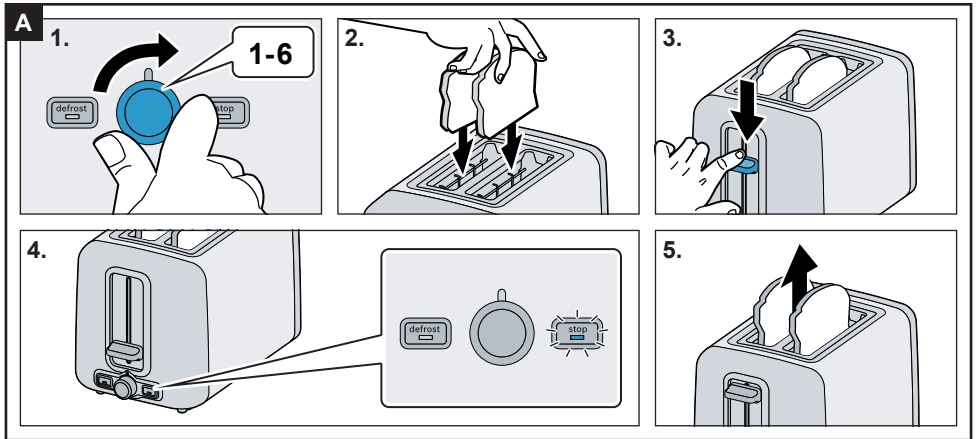
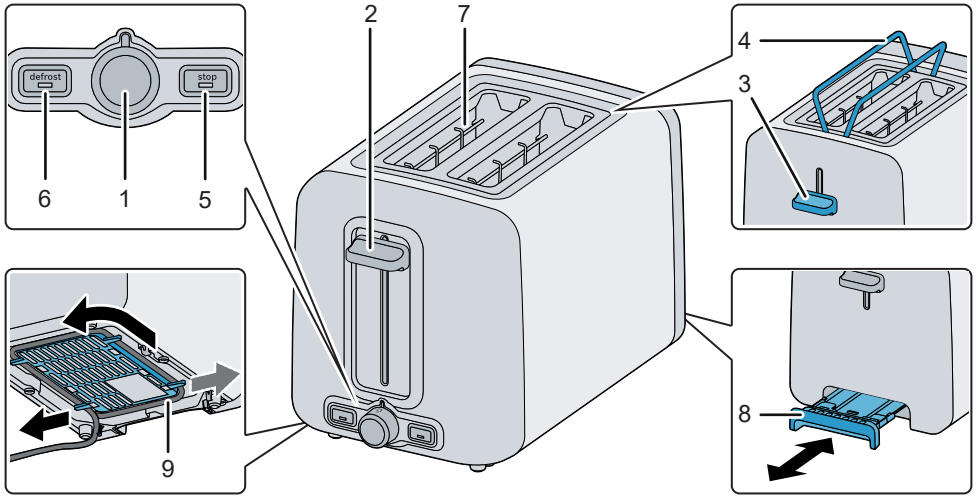

Varnostni napotki

Pazljivo preberite ta navodila za uporabo, ravnajte v skladu z njimi in jih nato shranite! Ob predaji aparata drugi osebi priložite tudi navodila. Ta aparat je namenjen samo za uporabo v zasebnem gospodinjstvu.

Nevarnost električnega udara!

Aparat uporabljajte le v notranjih prostorih, na sobni temperaturi in do nadmorske višine 2000 m. Aparat je dovoljeno priključiti na električno omrežje z izmeničnim tokom le prek ozemljene vtičnice, ki je instalirana v skladu s predpisi. Zagotovite, da je sistem vodniške zaščite hišne električne napeljave instaliran v skladu s predpisi.

Aparat se sme priključiti in obratovati le v skladu s podatki na tipski tablici. Aparat uporabljajte le, če priključni kabel in aparat nista poškodovana. Po vsaki uporabi ali v primeru napake izvlecite vtič. Da bi preprečili nevarnosti, lahko popravila na aparatu, npr. menjavo poškodovanega priključnega kabla, izvaja samo naša servisna služba.

Otroci, mlajši od 8 let, se ne smejo zadrževati v bližini aparata niti priključnega vodnika in aparata ne smejo uporabljati. Ta aparat lahko otroci, starejši od 8 let, ter osebe z zmanjšanimi fizičnimi, senzoričnimi ali duševnimi sposobnostmi ali osebe, ki ne razpolagajo z izkušnjami in/ali znanjem uporabljajo le, ko so pod nadzorom, ali če so bili poučeni o uporabi in so razumeli nevarnosti, ki izhajajo iz uporabe aparata. Otroci se ne smejo igrati z aparatom. Otroci ne smejo čistiti ali vzdrževati aparata, razen če so stari več kot 8 let in so pod nadzorom.

⚠ Nevarnost opeklin in požara!

Aparata ne odlagajte na ali v bližino vročih površin, kot so grelne plošče. Preprečite brizge maščob, saj lahko poškodujejo umetno maso.

Napačna uporaba aparata lahko povzroči telesne poškodbe. Aparat ne sme biti nikoli priključen na časovna stikala ali vtičnice na daljinsko upravljanje in tako obratovati. V reži opekača ne uporabljajte predmetov. Kruh lahko zagori. Opekača nikdar ne uporabljajte v bližini zaves ali pod njimi ali pod drugimi gorljivimi materiali. Reže opekača nikdar ne pokrivajte. Opekač se lahko med popekanjem močno segreje, prijemajte samo na upravljalnih elementih. Drsnik za vklop pritisnite navzdol izključno za popekanje, nikdar ga ne blokirajte. Ne uporabljajte živil, ki bi lahko med popekanjem ali dopekanjem kapljale, nevarnost požara.

Pred čiščenjem izvlecite omrežni vtič in počakajte, da se opekač ohladi. Aparata ali omrežnega kabla nikoli ne potopite v vodo ali čistite v pomivalnem stroju. Za čiščenje ne uporabljajte parnega čistilnega aparata. Ne čistite s čistilom za pečico/žar. Drobtine pod nastavkom za žemljice odstranite s trdim čopičem. Izvlecite predal za drobtine in ga umijte.

Opekač uporabljajte samo v navpičnem položaju. Med delovanjem vedno nadzorujte opekač!



OPOZORILO: tega aparata ne uporabljajte v bližini kopalnih kadi, tušev, umivalnikov ali drugih posod, ki vsebujejo vodo.

⚠ Nevarnost zadušitve!

Ne dovolite otrokom, da se igrajo z embalažnim materialom.

Čestitamo vam za nakup tega aparata podjetja Bosch. Kupili ste kakovosten izdelek, ki vam bo prinesel veliko veselja.

Deli in upravljalni elementi

- 1 Vrtljivi gumb za stopnjo zapečenosti
Nastavljive stopnje 1–6
1 = najnižja stopnja zapečenosti
6 = najvišja stopnja zapečenosti
 = Pogrevanje
- 2 Drsnik za vklop
- 3 Gumb
(integriran nastavek za žemljice)
- 4 Nastavek za žemljice
- 5 Tipka **stop** z osvetlitvijo LED
- 6 Tipka za **odmrzovanje** z osvetlitvijo LED
- 7 Reža opekača
- 8 Predal za drobtine
- 9 Navijanje kabla (s fiksiranjem)

Pred prvo uporabo

- Odstranite nalepke in folije.
- Priključni kabel odvijte do zelene dolžine ter ga fiksirajte in priključite.
- Opekač brez kruha pri odprtem oknu najmanj 3-krat segrejte pri nastavitvi za najvišjo stopnjo zapečenosti, nato ga pustite, da se ohladi.

Upravljanje

Splošno

Ta opekač uporabljajte izključno za popekanje, pogrevanje ali odtaljevanje toasta, kruha ali žemljic. V reži opekača ne uporabljajte predmetov. Opekač uporabljajte samo v navpičnem položaju. Reže opekača nikdar ne pokrivajte. Drsnik za vklop pritisnite navzdol izključno za popekanje, nikdar ga ne blokirajte.

Ne uporabljajte živil, ki bi lahko med popekanjem kapljale.

Ne uporabljajte živil, ki vsebujejo olje, mast ali sladkor (npr. vafliji, namazan kruh).

Pozor!

Aparat ne sme obratovati brez predala za drobtine!

Popekanje

→ Zaporedje slik

- Z vrtljivim gumbom nastavite zeleno stopnjo zapečenosti.
- Živilo vstavite v režo opekača.
- Drsnik za vklop pritisnite do konca navzdol, da se zaskoči. Tipka **stop** sveti.
- Postopek popečenja je zaključen, ko opekač izvrže živilo.

Če želite postopek popečenja predčasno zaključiti, pritisnite tipko **stop**.

Napotki

- Ob prvi uporabi aparata preizkusite stopnjo zapečenosti, saj se lahko rezultati razlikujejo glede na vrsto kruha in stopnjo vlažnosti.
- Za suhe vrste kruha (npr. toast) je potrebna nižja stopnja zapečenosti (npr. do stopnje 4 glede na osebne preference), za kruh z večjo stopnjo vlažnosti (npr. mešani koruzni kruh) pa je potrebna višja stopnja zapečenosti.
- Pri popekanju samo ene rezine kruha izberite nižjo stopnjo zapečenosti kot za dve rezini.

Nasvet: za lažji odvzem živila potisnite drsnik za vklop do konca navzgor.

Pogrevanje hladnega kruha ali toasta

- Živilo vstavite v režo opekača.
- Vrtljivi gumb nastavite na .
- Drsnik za vklop pritisnite do konca navzdol, da se zaskoči. Tipka **stop** sveti.
- Postopek pogrevanja je zaključen, ko opekač izvrže živilo.

Dopekanje žemljic

→ Zaporedje slik

Na nastavek za žemljice ne polagajte aluminijaste folije! Dopekanje izvajajte samo z izvlečenim nastavkom za žemljice! Popekanja in dopekanja ne izvajajte hkrati!

- Stikalo potisnite do konca navzdol. Nastavek za žemljice se izvleče.
- Na nastavek za žemljice položite žemljice.

- Z vrtljivim gumbom nastavite želeno stopnjo zapečenosti največ na 2.
- Drsnik za vklop pritisnite do konca navzdol, da se zaskoči. Tipka **stop** sveti.
- Dopekanje je zaključeno, ko tipka **stop** ugasne.

Priprava zamrznjenega kruha ali toasta

- Z vrtljivim gumbom nastavite želeno stopnjo zapečenosti.
- Živilo vstavite v režo opekača.
- Drsnik za vklop pritisnite do konca navzdol, da se zaskoči. Tipka **stop** sveti.
- Pritisnite tipko za **odmrzovanje**. Tipka za **odmrzovanje** sveti.
- Postopek odtaljevanja je zaključen, ko opekač izvrže živilo.

Napotki

- Če se živilo zatakne, se opekač samodejno izklopi.
- Če se živilo v reži opekača zatakne, izvlecite omrežni vtič, počakajte, da se živilo ohladi, in ga previdno odstranite.
- Pri eni rezini toasta nastavite nižjo stopnjo zapečenosti kot pri dveh rezinah.
- Živilo naj se ne popeče do črne ali rjave, temveč do rumeno-zlate barve; zažgane ostanke odstranite. Škrobnatih živil, zlasti izdelkov iz žitaric in krompirja, ne popekajte preveč intenzivno (priprava z majhno količino akrilamida).

Čiščenje in vzdrževanje

Nevarnost električnega udara!

Izvlecite omrežni vtič in počakajte, da se opekač ohladi. Aparata nikoli ne potopite v vodo ali čistite v pomivalnem stroju! Za čiščenje ne uporabljajte parnega čistilnega aparata.

Ne čistite s čistilom za pečico/žar.

- Izvlecite predal za drobtine in ga umijte.
- Drobtine pod nastavkom za kruh odstranite s trdim čopičem.
- Ohišje čistite samo z vlažno krpo, ne uporabljajte ostrih ali abrazivnih čistil.

Nasvet: površine iz nerjavečega jekla čistite z običajnim sredstvo za nego nerjavečega jekla.

Tehnični podatki

Električni priključek	220–240 V~ 50/60 Hz
Moč	820–970 W

Odlaganje odpadkov



Embalazo odstranite na okolju prijazen način. Ta naprava je označena v skladu z evropsko smernico o odpadni električni in elektronski opremi (waste electrical and electronic equipment – WEEE). V okviru smernice sta določena prevzem in recikliranje starih naprav, ki veljata v celotni Evropski uniji. Pri strokovnem prodajalcu se pozanimajte o aktualnih načinih ustreznega odlaganja odpadkov.

Servisna služba

Podrobne informacije o garancijskem roku in pogojih v vaši državi dobite na našem pooblaščenem servisu, pri vašem trgovcu ali na naši spletni strani. Kontaktno podatke servisne službe najdete v priloženem seznamu servisov ali na naši spletni strani.

Sigurnosne napomene

Pažljivo pročitajte upute za uporabu, postupajte prema uputama iz tih uputa i čuvajte ih! Ako uređaj prosljeđujete drugoj osobi, priložite ove upute. Ovaj uređaj namijenjen je za uporabu u privatnim kućanstvima te unutar kuće.

⚠ Opasnost od strujnog udara!

Uređaj koristite samo u zatvorenim prostorima i pri sobnoj temperaturi te do najviše 2000 m nadmorske visine. Uređaj je dopušteno priključivati samo u propisano instaliranu utičnicu s uzemljenjem na strujnu mrežu s izmjeničnom strujom. Uvjerite se da je sustav uzemljenja kućne električne instalacije instaliran sukladno propisima. Uređaj uključujte te se njime koristite samo u skladu s podacima navedenima na označnoj pločici. Uređaj upotrebljavajte samo ako na njemu i na električnom kabelu ne postoje nikakva oštećenja. Utikač izvucite nakon svake upotrebe ili u slučaju kvara. Popravke uređaja, npr. zamjenu oštećenog voda, smije obavljati samo naša servisna služba kako bi se izbjegle opasne situacije. Djecu mlađu od 8 godina treba držati podalje od uređaja i priključnih vodova i ona ne smiju koristiti uređaj. Ovaj uređaj smiju koristiti djeca starija 8 godina i osobe sa smanjenim fizičkim, osjetilnim ili mentalnim sposobnostima, ili nedostatkom iskustva i/ili znanja, samo pod nadzorom ili ako su obučeni za upotrebu uređaja te razumiju opasnosti koje mogu nastati korištenjem uređaja. Djeca se ne smiju igrati s uređajem. Čišćenje i održavanje od strane korisnika ne smiju provoditi djeca, osim ako su starija od 8 godina i pod nadzorom.

⚠ Opasnost od opekline i požara!

Uređaj nikad ne postavljajte na vruće površine ili uz njihovu blizinu, npr. grijaće ploče. Spriječite prskanje masti, može doći do oštećenja plastike.

Pogrešno korištenje uređaja može dovesti do ozljeda. Uređaj nikada ne priključujte na vremenski uklopni sat ili utičnice s daljinskim upravljanjem. Ne umećite nikakve predmete u otvor za prženje. Kruh može izgorjeti. Toster nikad nemojte upotrebljavati u blizini ili ispod zavjesa ili drugih zapaljivih materijala. Nikad ne prekrivajte otvor za prženje. Toster se tijekom rada može zagrijati, dodirujte samo upravljačke elemente. Klizač za pokretanje pritisnite prema dolje, isključivo za tostiranje, nikad ga nemojte blokirati. Nemojte upotrebljavati namirnice koje tijekom tostiranja ili pečenja mogu kapati, postoji opasnost od požara.

Prije čišćenja izvucite mrežni utikač i pustite da se toster ohladi. Uređaj ili mrežni kabel nikada ne uranjajte u vodu i ne stavljajte u perilicu posuđa. Ne upotrebljavajte parni čistač. Nemojte čistiti sprejom za pećnice/roštilj. Uklonite mrvice ispod nastavka za pecivo tvrdim kistom. Izvucite ladicu za mrvice i obrišite je.

Toster upotrebljavajte samo u uspravnom položaju. Uvijek nadzirite toster tijekom rada!



UPOZORENJE: ovaj uređaj nikada ne upotrebljavajte u blizini kada, tuševa, umivaonika ili drugih posuda koje sadrže vodu.

⚠ Opasnost od gušenja!

Nemojte dopustiti djeci da se igraju s ambalažnim materijalom.

Srdačno vam čestitamo na kupnji ovog uređaja tvrtke Bosch. Kupili ste visokokvalitetan proizvod koji će vam pružiti mnogo zadovoljstva.

Dijelovi i upravljački elementi

- 1 Regulator za stupanj prženja
Mogućnost namještanja stupnjeva 1–6
1 = najniži stupanj prženja
6 = najviši stupanj prženja
 = zagrijavanje
- 2 Klizač za pokretanje
- 3 Prekidač
(integrirani nastavak za peciva)
- 4 Nastavak za peciva
- 5 Tipka **stop** s LED žaruljicom
- 6 Tipka **defrost** s LED žaruljicom
- 7 Otvor za prženje
- 8 Ladica za mrvice
- 9 Namotavanje kabela (s fiksiranjem)

Prije prvog korištenja

- Uklonite postojeće naljepnice i folije.
- Odmotajte dovodni kabel na željenu duljinu, fiksirajte ga i priključite.
- Uz otvoren prozor toster bez kruha zagrijte s najvišom postavkom prženja najmanje 3 puta, zatim pustite da se ohladi.

Rukovanje

Općenito

Ovaj toster koristite isključivo za tostiranje, zagrijavanje ili odmrzavanje tosta, kruha ili peciva. Ne umećite nikakve predmete u otvor za prženje. Toster upotrebljavajte samo u uspravnom položaju. Nikad ne prekrivajte otvor za prženje. Klizač za pokretanje pritisnite prema dolje, isključivo za tostiranje, nikad ga nemojte blokirati. Nemojte upotrebljavati namirnice koje tijekom tostiranja mogu kapati. Nemojte upotrebljavati uljne ili masne namirnice ili namirnice koje sadrže šećer (npr. vafle, kruh s namazom).

Pažnja!

Uređaj nemojte koristiti bez ladice za mrvice!

Tostiranje

→ slijed slika

- Regulatorom namjestite željeni stupanj prženja.
- Umetnite sadržaj za tostiranje u otvor za prženje.
- Klizač za pokretanje pritisnite prema dolje do graničnika i pustite da se uklopi. Svijetli tipka **stop**.
- Postupak tostiranja završen je kad se sadržaj tostiranja izbaci.

Ako je postupak tostiranja potrebno završiti prijevremeno, pritisnite tipku **stop**.

Napomene

- Isprobajte stupanj prženja prilikom prve upotrebe uređaja jer se rezultat može razlikovati ovisno o vrsti kruha i stupnju vlage.
- Suhe vrste kruha (npr. tost) zahtijevaju niži stupanj prženja (npr. do stupnja 4, ovisno o osobnom ukusu), dok kruh s višim stupnjem vlage (npr. kruh od miješanog zrna) zahtijeva viši stupanj prženja.
- Pri tostiranju samo jedne kriške kruha odaberite niži stupanj prženja nego za dvije kriške.

Savjet: za lakše vađenje tostiranog sadržaja povucite klizač za pokretanje sasvim prema gore.

Zagrijavanje hladnog kruha ili tosta

- Umetnite sadržaj za tostiranje u otvor za prženje.
- Postavite regulator na .
- Klizač za pokretanje pritisnite prema dolje do graničnika i pustite da se uklopi. Svijetli tipka **stop**.
- Postupak zagrijavanja završen je kad se sadržaj tostiranja izbaci.

Pečenje peciva

→ slijed slika

Nemojte stavljati aluminijsku foliju na nastavak za peciva! Pecite samo uz izvučen nastavak za peciva! Nemojte istodobno tostirati i peći!

- Prekidač pomaknite prema dolje do graničnika. Nastavak za peciva se izvlači.
- Postavite peciva na nastavak za peciva.
- Regulatorom namjestite željeni stupanj prženja maksimalno na stupanj 2.
- Klizač za pokretanje pritisnite prema dolje do graničnika i pustite da se uklopi. Svijetli tipka **stop**.
- Pečenje je gotovo kad se tipka **stop** isključuje.

Priprema zamrznutog kruha ili tosta

- Regulatorom namjestite željeni stupanj prženja.
- Umetnite sadržaj za tostiranje u otvor za prženje.
- Klizač za pokretanje pritisnite prema dolje do graničnika i pustite da se uklopi. Svijetli tipka **stop**.
- Pritisnite tipku **defrost**. Svijetli tipka **defrost**.
- Postupak odmrzavanja završen je kad se sadržaj tostiranja izbaci.

Napomene

- U slučaju da se sadržaj tostiranja zaglavi, toster se automatski isključuje.
- Ako se sadržaj za tostiranje zaglavi u otvoru za prženje, izvucite mrežni utikač i, nakon hlađenja, pažljivo uklonite tostirani sadržaj.
- Ako tostirate jednu krišku, postaviti niži stupanj prženja nego za dvije kriške.
- Sadržaj za tostiranje pržite dok ne bude zlatnožute boje, a ne do tamne ili smeđe, uklonite izgorene ostatke. Namirnice koje sadrže škrob, osobito proizvode od žitarica i krumpira, nemojte previše intenzivno tostirati (priprema s malo akrilamida).

Čišćenje i održavanje

Opasnost od strujnog udara!

Izvucite mrežni utikač i pustite da se toster ohladi. Uređaj nikada ne uranjajte u vodu i ne stavljajte ga u perilicu posuđa!

Ne upotrebljavajte parni čistač.

Nemojte čistiti sprejom za pećnice/roštilj.

- Izvucite ladicu za mrvice i obrišite je.
- Uklonite mrvice ispod nastavka za pecivo tvrdim kistom.
- Kućiče samo obrišite vlažnom krpom, nemojte upotrebljavati oštra ili abrazivna sredstva za čišćenje.

Savjet: površine od nehrđajućeg čelika očistite komercijalnim sredstvom za njegu nehrđajućeg čelika.

Tehnički podaci

Električni priključak	220 – 240 V~ 50/60 Hz
Snaga	820 – 970 W

Odlaganje u otpad



Ambalažu zbrinite ekološki prihvatljivo. Ovaj je uređaj označen u skladu s europskom smjernicom 2012/19/EU o otpadnim električnim i elektronskim uređajima (waste electrical and electronic equipment – WEEE). Smjernica određuje okvir za povratak i zbrinjavanje otpadnih uređaja valjan u cijeloj Europskoj Uniji. Informirajte se o mogućnostima zbrinjavanja kod Vaše stručnog dobavljača.

Servisna služba

Detaljne informacije o vremenu jamstva i uvjetima jamstva možete pronaći kod naše servisne službe, svog dobavljača ili na našoj internetskoj stranici.

Kontakt-podatke servisne službe naći ćete ovdje odn. u priloženom popisu servisnih službi na našoj internetskoj stranici.

Napomene za bezbednost

Pažljivo pročitajte uputstvo za upotrebu, postupajte u skladu sa njim i sačuvajte ga za kasniju upotrebu! U slučaju predaje uređaja trećem licu priložite i ovo uputstvo. Ovaj uređaj je namenjen samo za privatno domaćinstvo i za kućno okruženje.

Opasnost od strujnog udara!

Uređaj sme da se koristi samo u zatvorenim prostorijama, na sobnoj temperaturi i na visinama do 2000 m nadmorske visine. Uređaj se može povezati na mrežu naizmjenične struje samo pomoću pravilno ugrađene utičnice sa uzemljenjem. Uverite se da je sistem uzemljenja kućne električne instalacije instaliran u skladu sa propisima. Uređaj sme da se priključi i koristi samo prema podacima na tipskoj pločici. Uređaj koristite samo ako kabl za napajanje i uređaj nisu oštećeni. Izvucite utikač nakon svake upotrebe ili u slučaju greške. Popravke na uređaju, kao što je npr. zamena oštećenog kabla, sme da vrši samo naša servisna služba, kako bi se izbegle moguće opasnosti.

Držite decu mlađu od 8 godina podalje od uređaja i priključnog voda i nemojte dozvoliti deci da rukuju uređajem. Deca od 8 godina i starija, kao i osobe sa umanjenim psihičkim, čulnim ili mentalnim sposobnostima, ili osobe bez iskustva i/ili znanja, ovaj uređaj mogu da koriste samo pod nadzorom osobe koja je odgovorna za njihovu bezbednost ili ako su obučene za korišćenje uređaja i razumeju kakve opasnosti pri tome postoje. Deca se ne smeju igrati uređajem. Čišćenje i korisničko održavanje ne smeju da obavljaju deca, osim ako su starija od 8 godina i to rade pod nadzorom.

⚠ Opasnost od opekotina i požara!

Uređaj nemojte postavljati na vrele površine, npr. ringle, ili u njihovoj blizini. Izbegavajte prskanje masti jer to može dovesti do oštećenja plastičnih delova.

Nenamenska upotreba uređaja može da dovede do povreda.

Uređaj nipošto nemojte priključivati na vremenske prekidače ili utičnice sa daljinskim upravljačem niti ga koristiti u kombinaciji sa ovim uređajima. Nemojte postavljati predmete u otvor za pečenje. Hleb može zagoreti. Nipošto nemojte koristiti toster u blizini ili ispod zavesa ili drugih zapaljivih materijala. Nipošto nemojte prekrivati otvor za pečenje. Toster može postati vreo tokom tostiranja, te ga hvatajte samo o elemente za rukovanje. Klizač za pokretanje pritiskajte nadole isključivo radi tostiranja, nipošto ga nemojte blokirati. Nemojte koristiti namirnice koje bi mogle da kaplju tokom pečenja ili zapečenja, opasnost od požara.

Pre čišćenja izvucite mrežni utikač i ostavite toster da se ohladi.

Uređaj ili mrežni kabl nipošto nemojte uranjati u vodu ili stavljati u mašinu za pranje sudova. Nemojte koristiti čistač na paru. Nemojte čistiti sprejom za rernu ili za roštilj. Mrvice ispod dodatka za zemičke odstranite čvrstom četkicom. Izvucite fioku za mrvice i obrišite je.

Toster koristite samo u uspravnom položaju. Obavezno nadgledajte toster u toku rada!



UPOZORENJE: Nemojte koristiti uređaj u blizini kada, tuševa, lavaboa ili drugih posuda u kojima se nalazi voda.

⚠ Opasnost od gušenja!

Deci nipošto nemojte dozvoliti da se igraju ambalažnim materijalom.

Čestitamo vam na kupovini ovog aparata iz asortimana kompanije Bosch. Kupili ste kvalitetan proizvod koji će vam doneti mnogo zadovoljstva.

Delovi i elementi za rukovanje

- 1 Regulator za stepen pečenja
Podesiv u nivoima 1–6
1 = najniži stepen pečenja
6 = najviši stepen pečenja
☐ = podgrevanje
- 2 Klizač za pokretanje
- 3 Prekidač
(integrisani dodatak za zemičke)
- 4 Dodatak za zemičke
- 5 Taster **stop** sa LED lampicom
- 6 Taster **defrost** sa LED lampicom
- 7 Otvor za pečenje
- 8 Fioka za mrvice
- 9 Navoj za kabl (sa elementom za fiksiranje)

Pre prve upotrebe

- Uklonite dostavljene nalepnice i folije.
- Odmotajte kabl za napajanje na željenu dužinu, fiksirajte ga i utaknite ga u utičnicu.
- Zagrejte toster bez hleba uz otvoren prozor na postavci najvišeg stepena pečenja najmanje 3 puta, a zatim ga ostavite da se ohladi.

Rukovanje

Opšte napomene

Koristite ovaj toster isključivo za tostiranje, zagrevanje ili odmrzavanje tost hleba, hleba ili zemički. Nemojte postavljati predmete u otvor za pečenje. Toster koristite samo u uspravnom položaju. Nipošto nemojte prekrivati otvor za pečenje. Klizač za pokretanje pritiskajte nadole isključivo radi tostiranja, nipošto ga nemojte blokirati. Nemojte koristiti namirnice koje bi mogle da kaplju tokom tostiranja ili podgrevanja, opasnost od požara. Nipošto nemojte koristiti nauljene namirnice, namašćene namirnice ili namirnice koje sadrže šećer (npr. vafle ili namazani hleb).

⚠ Pažnja!

Uređaj ne sme da se koristi bez fioke za mrvice!

Tostiranje

→ slikovni prikaz

- Podesite željeni stepen pečenja koristeći regulator.
- Ubacite hleb koji želite da tostirate u otvor za pečenje.
- Pritisnite nadole klizač za pokretanje sve do graničnika i uglavite ga. Taster **stop** svetli.
- Postupak tostiranja se završava kada toster izbaci tostirani hleb.

Ako postupak tostiranja želite prevremeno završiti, pritisnite taster **stop**.

Napomene

- Isprobajte stepen pečenja prilikom prvog korišćenja uređaja jer rezultat tostiranja može da varira od vrste hleba i količine vlage.
- Za suve vrste hleba (npr. tost hleb) prikladan je niži stepen pečenja (npr. do stepena 4, u zavisnosti od ličnog ukusa), dok je za hleb sa većom količinom vlage (npr. hleb od više vrsta brašna) prikladan viši stepen pečenja.
- U slučaju tostiranja samo jednog parčeta hleba treba da izaberete niži stepen pečenja nego za dva parčeta.

Savet: Da biste lakše izvadili tostirani hleb, gurnite klizač za pokretanje do kraja nagore.

Podgrevanje hladnog hleba ili tost hleba

- Ubacite hleb koji želite da tostirate u otvor za pečenje.
- Postavite regulator u položaj .
- Pritisnite nadole klizač za pokretanje sve do graničnika i uglavite ga. Taster **stop** svetli.
- Postupak podgrevanja se završava kada toster izbaci tostirani hleb.

Zapečenje zemički

→ slikovni prikaz

Nipošto nemojte postavljati aluminijumsku foliju na dodatak za zemičke! Zapećite samo sa izvučenim dodatkom za zemičke! Nipošto nemojte istovremeno koristiti funkciju pečenja i funkciju zapečenja!

- Gurnite prekidač nadole do graničnika. Dodatak za zemičke se izvlači.
- Postavite zemičke na dodatak za zemičke.
- Podesite željeni stepen pečenja koristeći regulator, ali najviše stepen 2.
- Pritisnite nadole klizač za pokretanje sve do graničnika i uglavite ga. Taster **stop** svetli.
- Zapečenje se završava kada prestane da svetli taster **stop**.

Priprema zamrznutog hleba ili zamrznutog tost hleba

- Podesite željeni stepen pečenja koristeći regulator.
- Ubacite hleb koji želite da tostirate u otvor za pečenje.
- Pritisnite nadole klizač za pokretanje sve do graničnika i uglavite ga. Taster **stop** svetli.
- Pritisnite taster **defrost**. Taster **defrost** svetli.
- Postupak odmrzavanja se završava kada toster izbaci tostirani hleb.

Napomene

- Ako se zaglavi hleb koji želite da tostirate, toster se automatski isključuje.
- Ako se hleb zaglavi u otvoru za pečenje, izvucite mrežni utikač i pažljivo uklonite hleb nakon što se uređaj ohladi.
- Za jedno parče hleba za tostiranje podesite manji stepen pečenja nego za dva parčeta.
- Hleb tostirajte dok ne postane zlatnožut a ne taman ili smeđ, odstranite zagorele ostatke. Namirnice koje sadrže skrob, naročito proizvode od žitarica i krompira, nemojte previše jako da tostirate (priprema sa smanjenom količinom akrilamida).

Čišćenje i održavanje

Opasnost od strujnog udara!

Izvucite mrežni utikač i ostavite toster da se ohladi. Uređaj nipošto nemojte uranjati u vodu ili stavljati u mašinu za pranje sudova! Nemojte koristiti čistač na paru. Nemojte čistiti sprejom za renu ili za roštilj.

- Izvucite fioku za mrvice i obrišite je.

- Mrvice ispod dodatka za zemičke odstranite čvrstom četkicom.
- Kućište obrišite samo vlažnom krpom, nemojte da upotrebljavate jaka ili abrazivna sredstva za čišćenje.

Savet: Površine od nerđajućeg čelika očistite komercijalnim sredstvom za negu delova od nerđajućeg čelika.

Tehnički podaci

Električni priključak	220–240 V~ 50/60 Hz
Snaga	820–970 W

Odlaganje na otpad



Ambalažu odložite u otpad na ekološki prihvatljiv način. Ovaj je aparat označen u skladu sa evropskom smernicom 2012/19/EU o otpadnim električnim i elektronskim aparatima (waste electrical and electronic equipment – WEEE). Smernica određuje okvir za povratak i reciklažu otpadnih aparata koji važi u celoj Evropskoj Uniji. O mogućnostima odlaganja na otpad informišite se kod specijalizovanog trgovca.

Korisnička služba

Detaljnije informacije o trajanju i uslovima garancije u svojoj zemlji možete da dobijete od našeg korisničkog servisa, trgovca kod kojeg ste kupili uređaj ili na našoj veb-stranici.

Podatke za kontakt korisničke službe naći ćete u priloženom spisku korisničkih službi ili na našoj veb-stranici.

Безбедносни напомени

Внимателно прочитајте го упатството за користење, потоа дејствувајте и складирајте! Во случај на пренос на уредот, приложете го ова упатство. Овој уред е наменет само за приватните домаќинства и домашна околина.

⚠ Опасност од електричен удар!

Користете го уредот само во затворени простории на собна температура и до 2000 m надморска височина. Уредот смее да се приклучи само во прописно инсталирана приклучница со заземјување на струјна мрежа со наизменична струја. Проверете дали системот од заштитни кабли на електричната инсталација во домот е правилно инсталиран. Приклучете го и користете го уредот само според податоците на спецификационата плочка. Користете само ако доводот и уредот не покажуваат оштетувања. По секоја употреба, или во случај на дефект, извлекете го приклучокот. Поправките на уредот, како на пр. менување на оштетен довод, смее да ги извршува само нашата сервисна служба, со цел да се избегнат опасности.

Децата под 8-годишна возраст мора да се држат подалеку од уредот и кабелот за поврзување и не смеат да ракуваат со уредот. Овој уред може да го употребуваат деца над 8 години и лица со намалени физички, сензорни или ментални способности или кои немаат искуство и/или знаење, ако се надгледувани или советувани за ракување со уредот и ги разбираат опасностите коишто може да произлезат од тоа. Децата не смеат да играат со уредот. Деца не смеат да го чистат и одржуваат уредот, освен ако имаат 8 години или повеќе и ако некој ги надгледува.

⚠ Опасност од изгореници и пожар!

Не ставајте го уредот на или во близина на жешки површини, на пр. рингли. Спречете распрснување на маснотиите, пластиката може да се оштети.

Злоупотребата на уредот може да доведе до повреди. Никогаш не поврзувајте го уредот со тајмери или приклучни дозни управувани од далечина и не работете со него на тој начин. Не ракувајте со предмети во отворот за печење. Лебот може да изгори. Никогаш не работете со тостерот во близина на или под завеси или други запаливи материјали. Никогаш не покривајте го отворот за печење. Тостерот може да се загрее за време на тостирањето, допирајте ги само контролите. Лизгачот за стартување притискајте го надолу исклучиво за тостирање, никогаш немојте да го блокирате. Не користите прехранбени производи што може да капат за време на тостирањето или печењето, опасност од пожар.

Пред чистење, извлекете го мрежниот приклучок и оставете го тостерот да се излади. Никогаш не потопувајте го кабелот за струја во вода, ноту, пак, ставајте го во машина за миење садови. Не користете средство за чистење со пареа. Не чистете со спреј за рерни/скарни. Отстранете ги трошките од под додатокот за земички со цврста четка. Извлекете го и избришете го послужавникот за трошки.

Работете со тостерот само во исправена положба.

Постојано надгледувајте го тостерот за време на работата!



ПРЕДУПРЕДУВАЊЕ: Не користете го овој уред во близина на кади, тушеви, мијалници или други садови што содржат вода.

⚠ Опасност од задушвање!

Не оставајте ги децата да си играат со материјалот за пакување.

Ви честитаме за купувањето на овој уред од нашата компанија Bosch. Купивте висококвалитетен производ што ќе ви донесе многу задоволство.

Делови и контролни елементи

- 1 Копче на вртење за степен на печење
Може да се постави од ниво 1–6
1 = најнизок степен на печење
6 = највисок степен на печење
 = загревање
- 2 Лизгач за стартување
- 3 Прекинувач (интегриран додаток за земички)
- 4 Додаток за земички
- 5 Копче **stop** со LED
- 6 Копче **defrost**-со LED
- 7 Отвор за печење
- 8 Послужавник за трошки
- 9 Намотка на кабел (со фиксирање)

Пред првата употреба

- Отстранете ги налепниците и фолиите.
- Одмотајте го кабелот на саканата должина, фиксирајте и поврзете.
- Загрејте го тостерот најмалку 3 пати без леб, при отворен прозорец со поставка за највисок степен на печење, потоа оставете го да се излади.

Користење

Општо

Користете го овој тостер само за тостирање, загревање или одмрзнување на тост, леб или земички. Не ракувајте со предмети во отворот за печење. Работете со тостерот само во исправна положба. Никогаш не покривајте го отворот за печење. Лизгачот за стартување притискајте го надолу исклучиво за тостирање, никогаш немојте да го блокирате.

Не користите прехранбени производи што може да капат за време на тостирањето. Не користете прехранбени производи што содржат масло, масти или шеќер (на пр. вафли, намачкан леб).

Внимание!

Не работете со уредот без послужавник за трошки!

Тостирање

→ Редослед на слики

- Поставете го саканиот степен на печење со копчето на вртење.
- Ставете го тостот во отворот за печење.
- Притиснете го лизгачот за стартување до крајот надолу и да кликне чујно. Копчето **stop** засветлува.
- Процесот на тостирање завршил кога тостот ќе се исфрли.

Доколку процесот на тостирање заврши предвремено, притиснете го копчето **stop**.

Напомени

- Испробајте го степенот на печење кога уредот ќе го користите за првпат, бидејќи резултатот може да се разликува зависно од видот на лебот и степенот на влажноста.
- За сувите видови леб (на пр. тост) потребен е понизок степен на печење (на пр. до ниво 4, зависно од личниот вкус), додека за лебот со повисок степен на влажност (на пр. леб од мешани зрна) потребен е повисок степен на печење.
- За тостирање на само една кришка леб треба да се избере пониско ниво на печење отколку кај две кришки.

Совет: за полесно вадење на тостот, лизгајте го лизгачот за стартување сосема нагоре.

Загревање студен леб или тост

- Ставете го тостот во отворот за печење.
- Поставете го копчето на вртење на .
- Притиснете го лизгачот за стартување до крајот надолу и да кликне чујно. Копчето **stop** засветлува.
- Процесот на загревање завршил кога тостот ќе се исфрли.

Печење земички

→ Редослед на слики

Не ставајте алуминиумска фолија на додатокот за земички! Печете само со извлечен додаток за земички! Немојте да тостирате и печете истовремено!

- Лизгајте го прекинувачот до крај надолу. Додатокот за земички излегува.
- Ставете ги земичките на додатокот за земички.
- Поставете го саканиот степен на печење со помош на избирачот на вртење максимално на степен 2.
- Притиснете го лизгачот за стартување до крајот надолу и да кликне чујно. Копчето **stop** засветлува.
- Печењето завршило кога ќе се изгаси копчето **stop**.

Подготвување на замрзнат леб или тост

- Поставете го саканиот степен на печење со копчето на вртење.
- Ставете го тостот во отворот за печење.
- Притиснете го лизгачот за стартување до крајот надолу и да кликне чујно. Копчето **stop** засветлува.
- Притиснете го копчето **defrost**. Копчето **defrost**-засветлува.
- Процесот на одмрзнување завршил кога тостот ќе се исфрли.

Напомени

- Во случај кога тостот ќе се заглави, тостерот автоматски се исклучува.
- Доколку тостот се заглави во отворот за печење, извлечете го мрежниот приклучок и внимателно изведете го тостот откако ќе се излади.
- Кај една кришка леб, поставете го степенот на печење на помал отколку кај две кришки.
- Тостирајте го тостот да биде златножолт наместо темен или кафеав, отстранете ги загорените остатоци. Прехранбените производи што содржат скроб, особено житарките и производите од компири, не треба да се тостираат премногу интензивно (подготовка со малку акриламид).

Чистење и одржување

Опасност од електричен удар!

Извлечете го мрежниот приклучок и оставете го тостерот да се излади. Никогаш не потопувајте го уредот во вода, ниту, пак, ставајте го во машина за миење садови!

Не користете средство за чистење со пара.

Не чистете со спреј за рерни/скарари.

- Извлечете го и избришете го послужавникот за трошки.
- Отстранете ги трошките од под додатокот за земички со цврста четка.
- Кукиштето само избришете го со влажна крпа, не користете јаки или абразивни средства за чистење.

Совет: Исчистете ги површините од не-рѓосувачки челик со комерцијално достапно средство за не-рѓосувачки челик.

Технички податоци

Електричен приклучок	220-240 V~ 50/60 Hz
Моќност	820-970 W

Отстранување



Отстранете го уредот согласно прописите за животна средина.

Овој апарат е означен според европскиот пропис 2012/19/E3 за електро и електронски апарати (waste electrical and electronic equipment – WEEE).

Прописот ја дава рамката за враќање и искористување на старите апарати, важечко ширум Европа.

Сервисна служба

Подетални информации за траењето на гарантниот рок и гарантните услови во Вашата земја може да добиете од нашата сервисна служба, кај Вашиот продавач или на нашата веб-страница. Податоците за контакт на сервисната служба ќе ги најдете во приложената листа на услуги за клиентите или на нашата веб-страница.

Udhëzime sigurie

Lexoni me kujdes udhëzimet e përdorimit, pastaj përdorini dhe ruajini! Dhënia e kësaj parajsje te persona të tjerë të shoqërohet me këtë udhëzim. Kjo pajisje është projektuar vetëm për përdorim privat dhe për ambientet e shtëpisë.

Rrezik elektroshtok!

Përdoreni pajisjen vetëm në ambiente të brendshme, në temperaturë dhome dhe vetëm deri në 2000 m mbi nivelin e detit. Pajisja duhet të vihet në një prizë të instaluar sipas rregullave me tokëzim në një rrjet rryme alternative. Kontrolloni nëse sistemi mbrojtës i instalimit elektrik të shtëpisë është sipas rregullave. Vini pajisjen në prizë dhe përdoreni vetëm në përputhje me të dhënat në pllakën e specifikimeve. Përdoreni vetëm nëse linja elektrike dhe pajisja nuk janë të dëmtuara. Hiqeni nga priza pas çdo përdorimi ose në rast problemi. Riparimet e pajisjes, p.sh. ndërrimi i kordonit elektrik, duhet të bëhen vetëm nëpërmjet shërbimit tonë të klientit, për të shmangur rreziqet.

Fëmijët nën 8 vjeç duhen mbajtur larg pajisjes dhe linjës elektrike dhe nuk duhet ta përdorin pajisjen. Kjo pajisje mund të përdoret nga fëmijët e moshës 8 vjeç e lart dhe nga personat me aftësi të kufizuara fizike, ndijuese ose mendore apo me mungesë përvoje dhe/ose njohurish, nëse këta mbikëqyren ose udhëzohen për përdorimin e sigurt të pajisjes dhe ata i kuptojnë rreziqet që mund të lindin prej saj. Fëmijët nuk duhet të lejohen që të luajnë me pajisjen. Pastrimi dhe mirëmbajtja nuk duhet të bëhen nga fëmijët përveç nëse janë 8 vjeç e lart dhe janë nën mbikëqyrjen e një të rrituri.

⚠ Rrezik djegieje dhe zjarri!

Mos e vendosni pajisjen mbi ose afërt sipërfaqeve të nxehta, si p.sh. soba gatimi. Evitoni spërkatjet nga yndyra, mund të dëmtohen pjesët plastike.

Përdorimi i gabuar i pajisjes mund të shkaktojë lëndim. Mos e futni apo përdorni kurrë pajisjen në priza me kronometër apo të telekomanduara. Mos manovroni sende në hell. Buka mund të digjet. Mos e përdorni kurrë thekësen pranë apo nën perde, apo materiale të tjera të djegshme. Mos e mbuloni kurrë hellin. Thekësja mund të nxehet gjatë thekjes, thjesht prekni komandat. Shtypni çelësin Start vetëm për pjekje, mos e bllokoni kurrë. Mos përdorni ushqime që mund të kullojnë gjatë thekjes apo pjekjes, ka rrezik zjarri.

Përpara pastrimit, hiqeni pajisjen nga priza dhe lëreni thekësen të ftohet. Mos e fusni asnjëherë në ujë pajisjen apo kordonin elektrik dhe mos e lani në enëlarëse. Mos përdorni pastrues me avull. Mos e pastroni me solucion spraji për furra/skara. Hiqini thërrimet nga poshtë aksesorit të panineve me një furçë të fortë. Nxirreni sirtarin e thërrimeve dhe fshijeni.

Përdoreni thekësen vetëm ngritur. Gjatë funksionimit gjithmonë mbajeni parasysh thekësen!



VINI RE: Mos e përdorni pajisjen pranë vaskave, dusheve, lavamanëve apo enëve të tjera me ujë.

⚠ Rrezik asfiksie!

Mos i lini fëmijët të luajnë me materialet e ambalazhimit.

Urime për blerjen e kësaj pajisjeje nga kompania jonë Bosch. Ju keni blerë një produkt cilësorë që do t'ju sjellë mjaft kënaqësi.

Pjesët dhe elementet e komandimit

- 1 Rrotullë e rregullueshme për nivelin e thekjes 1–6
1 = niveli minimal i thekjes
6 = niveli maksimal i thekjes
☐ = ngrohja
- 2 Shtytësi Start
- 3 Çelësi
(aksesori i integruar për panine)
- 4 Aksesori për panine
- 5 Tasti **Stop** me llambë
- 6 Tasti **Defrost** me llambë
- 7 Helli
- 8 Sirtari i thërrireme
- 9 Mbështjellja e kablllos (me fiksion)

Përpara përdorimit të parë

- Hiqni ngjitëset dhe fletët.
- Shpësthillni kordonin në gjatësinë e dëshiruar, fiksojeni dhe lidheni.
- Ngrohni thekësen pa bukë në nivelin maksimal të pjekjes të paktën 3 herë me dritaren të hapur, pastaj lëreni të ftohet.

Komandimi

Të përgjithshme

Përdoreni këtë thekëse vetëm për thekjen, ngrohjen ose shkrirjen e bukës së thekur, bukës ose panineve. Mos manovroni sende në hell. Përdoreni thekësen vetëm ngritur. Mos e mbulonni kurrë hellin. Shtypni çelësin Start vetëm për pjekje, mos e bllokoni kurrë. Mos përdorni ushqime që mund të kullojnë gjatë thekjes. Mos përdorni ushqime me vaj, yndyrë apo sheqer (p.sh. vafer, bukë të lyer).

⚠ Kujdes!

Mos e përdorni pajisjen pa sirtarin e thërrireme!

Thekja

→ Vazhdim i figurave A

- Caktoni nivelin e dëshiruar të thekjes me rrotullë.
- Vendoseni bukën e thekur në sirtarin e thekjes.
- Shtypni çelësin Start për ta ndalar dhe puthitur në vend. Tasti **Stop** ndizet.
- Procesi i thekjes përfundon kur del buka e thekur.

Nëse procesi i thekjes duhet ndaluar para kohe, shtypni tastin **Stop**.

Udhëzime

- Provoni nivelin e thekjes kur e përdorni pajisjen për herë të parë, pasi rezultati mund të ndryshojë në varësi të llojit të bukës dhe nivelit të lagështirës.
- Bukët e thata (p.sh. bukët e thekura) kërkojnë nivele më të ulëta thekjeje (p.sh. deri në nivelin 4, në varësi të shijes personale) ndërsa buka me nivel më të lartë lagështirë (p.sh. buka integrale) kërkon nivel më të lartë thekjeje.
- Kur thekni vetëm një fetë buke, zgjidhni nivel më të ulët thekjeje se për dy feta.

Këshillë: Për ta bërë më të lehtë heqjen e bukës së thekur, rrëshqiteni çelësin deri në lart në krye.

Ngrohja e bukës së ftohtë ose të thekur

- Vendoseni bukën e thekur në sirtarin e thekjes.
- Vendoseni rrotullën në ☐.
- Shtypni çelësin Start për ta ndalar dhe puthitur në vend. Tasti **Stop** ndizet.
- Procesi i ngrohjes përfundon kur buka e thekur nxirret jashtë.

Thekja e panineve

→ Vazhdim i figurave B

Mos vendosni fletë alumini në aksesoren e panineve! Thekni vetëm me aksesoren e panineve të hequr! Mos thekni dhe piqni njëherësh!

- Rrëshqiteni çelësin deri sa të ndalojë. Aksesori i panineve hapet.
- Vendosini paninet në aksesoren e panineve.

- Caktoni nivelin e dëshiruar të thekjes në nivel maksimumi 2 me ndihmën e rrotullës përzgjedhëse.
- Shtypeni çelësin Start për ta ndalar dhe puthitur në vend. Tasti **Stop** ndizet.
- Thekja përfundon kur fiket tasti **Stop**.

Përgatitja e bukës së ngrirë apo të thekur

- Caktoni nivelin e dëshiruar të thekjes me rrotullë.
- Vendoseni bukën e thekur në sirtarin e thekjes.
- Shtypeni çelësin Start për ta ndalar dhe puthitur në vend. Tasti **Stop** ndizet.
- Shtypni tastin **Defrost**. Tasti **Defrost** ndizet.
- Procesi i shkrirjes përfundon kur nxirret buka e thekur.

Udhëzime

- Nëse buka e thekur ngec, thekësja fiket automatikisht.
- Nëse buka e thekur ngec në hell, hiqeni thekësen nga priza dhe hiqeni me kujdes bukën e thekur pasi të ftohet.
- Për një fetë buke të thekur, niveli i thekjes është më i ulët se për dy feta.
- Thekni në ngjyrë të verdhë në të artë dhe jo në të kafenjtë apo të murrme, pastrojini mbejtjet e djegura. Mos i thekni shumë fort ushqimet me niseshte, sidomos produktet me drithëra dhe patate (përgatitje me akrilamide të ulëta).

Pastrimi dhe kujdesi

⚠ Rrezik elektroshtoku!

Hiqeni nga priza dhe lëreni thekësen të ftohet. Mose fusni kurrë pajisjen në ujë as në enëlarëse!

Mos përdorni pastrues me avull.

Mos e pastroni me solucion spraji për furra/ skara.

- Nxirreni sirtarin e thërrimeve dhe fshijeni.
- Hiqini thërrimet nga poshtë aksesorit të panineve me një furçë të fortë.

- Fshijeni kasën vetëm me leckë të thatë, mos përdorni mjetet pastrimi të mprehta apo gërryese.

Këshillë: Pastrojini sipërfaqet e inoksit me një solucion standard për pastrimin e inoksit.

Të dhëna teknike

Lidhja elektrike	220-240 V~ 50/60 Hz
Rendimenti	820-970 W

Menaxhimi i mbejtjeve



Respektoni kërkesat për mjedisin gjatë hedhjes së ambalazhit.

■ Ky aparat përmban shënjën e aparaturave elektrike dhe elektroteknike sipas Udhëzimit 2012/19/EU (waste electrical and electronic equipment – WEEE). Udhëzimi jep kuadrin ligjor për të drejtën e kthimit mbrapsht të aparaturave të përdorura në të gjithë BE. Ju lutemi, merrni informacion nga shitësi i specializuar për mënyrat aktuale të diferencimit të mbejtjeve.

Shërbimi i klientit

Informacionet e detajuara rreth periudhës së garancisë dhe kushteve të garancisë në vendin tuaj i gjeni te shërbimi ynë i klientit, shitësi juaj ose në faqen tonë të internetit. Të dhënat e kontaktit të shërbimit për klientin i gjeni në listën bashkëlidhur të pikave të shërbimit për klientin ose në faqen tonë të internetit.



Thank you for buying a Bosch Home Appliance!

Register your new device on MyBosch now and profit directly from:

- **Expert tips & tricks for your appliance**
- **Warranty extension options**
- **Discounts for accessories & spare-parts**
- **Digital manual and all appliance data at hand**
- **Easy access to Bosch Home Appliances Service**

Free and easy registration – also on mobile phones:

www.bosch-home.com/welcome

BOSCH
HOME APPLIANCES
SERVICE

Looking for help? You 'll find it here.

Expert advice for your Bosch home appliances, need help with problems or a repair from Bosch experts.

Find out everything about the many ways Bosch can support you:

www.bosch-home.com/service

Contact data of all countries are listed in the attached service directory.

BSH Hausgeräte GmbH
Carl-Wery-Straße 34
81739 München, GERMANY
www.bosch-home.com

A Bosch Company



8001261119

(020713)

Valid within Great Britain:
Imported to Great Britain by
BSH Home Appliances Ltd.
Grand Union House
Old Wolverton Road
Wolverton, Milton Keynes
MK12 5PT
United Kingdom

Ovaj dokument je originalno proizveden i objavljen od strane proizvođača, brenda Bosch, i preuzet je sa njihove zvanične stranice. S obzirom na ovu činjenicu, Tehnoteka ističe da ne preuzima odgovornost za tačnost, celovitost ili pouzdanost informacija, podataka, mišljenja, saveta ili izjava sadržanih u ovom dokumentu.

Napominjemo da Tehnoteka nema ovlašćenje da izvrši bilo kakve izmene ili dopune na ovom dokumentu, stoga nismo odgovorni za eventualne greške, propuste ili netačnosti koje se mogu naći unutar njega. Tehnoteka ne odgovara za štetu nanесenu korisnicima pri upotrebi netačnih podataka. Ukoliko imate dodatna pitanja o proizvodu, ljubazno vas molimo da kontaktirate direktno proizvođača kako biste dobili sve detaljne informacije.

Za najnovije informacije o ceni, dostupnim akcijama i tehničkim karakteristikama proizvoda koji se pominje u ovom dokumentu, molimo posetite našu stranicu klikom na sledeći link:

<https://tehnoteka.rs/p/bosch-toster-tat3p421-akcija-cena/>