

Uputstvo za upotrebu

BOSCH mašina za pranje veša WAV28E00BY



BOSCH



Tehnoteka je online destinacija za upoređivanje cena i karakteristika bele tehnike, potrošačke elektronike i IT uređaja kod trgovinskih lanaca i internet prodavnica u Srbiji. Naša stranica vam omogućava da istražite najnovije informacije, detaljne karakteristike i konkurentne cene proizvoda.

Posetite nas i uživajte u ekskluzivnom iskustvu pametne kupovine klikom na link:

<https://tehnoteka.rs/p/bosch-masina-za-pranje-vesa-wav28e00by-akcija-cena/>



BOSCH



Register your
new device on
MyBosch now and
get free benefits:
[bosch-home.com/
welcome](https://bosch-home.com/welcome)

Mašina za pranje veša

WAV28E00BY

[sr] Uputstvo za upotrebu i
uputstva za montažu

Za dalje informacije pogledajte Digitalni korisnički vodič.



Sadržaj

1 Bezbednost.....	4	6 Pre prve upotrebe	20
1.1 Opšte napomene.....	4	6.1 Pokretanje ciklusa pranja sa praznim bubnjem	20
1.2 Namenska upotreba.....	4	7 Displej	22
1.3 Ograničenje kruga korisnika	4	8 Tasteri	25
1.4 Bezbedna instalacija	5	9 Programi	28
1.5 Sigurna upotreba.....	7	10 Pribor	33
1.6 Bezbedno čišćenje i održa- vanje	9	11 Veš	33
2 Izbegavanje materijalnih šteta... 11		11.1 Pripremanje veša	33
3 Zaštita životne sredine i šted- nja	12	12 Deterdžent za pranje veša i sredstvo za negu.....	34
3.1 Odlaganje ambalaže u otpad... 12		13 Osnovno rukovanje.....	34
3.2 Štednja energije i resursa	12	13.1 Uključivanje uređaja	34
3.3 Režim za štednju energije..... 12		13.2 Podešavanje programa.....	34
4 Postavljanje i priključivanje	13	13.3 Prilagođavanje podešava- nja programa.....	35
4.1 Raspakiravanje uređaja.....	13	13.4 Memorisanje podešavanja programa.....	35
4.2 Obim isporuke.....	13	13.5 Umetanje veša.....	35
4.3 Zahtevi za mesto postavlja- nja.....	13	13.6 Sipanje deterdženta za pra- nje veša i sredstva za negu ...	35
4.4 Uklanjanje transportnih osi- gurača	14	13.7 Startovanje programa.....	36
4.5 Priključivanje uređaja	15	13.8 Natapanje veša	36
4.6 Centriranje uređaja.....	16	13.9 Naknadno stavljanje veša	36
4.7 Električno priključivanje ure- đaja.....	16	13.10 Prekidanje programa.....	36
5 Upoznavanje sa uređajem	18	13.11 Nastavak programa kod zadržavanja ispiranja.....	36
5.1 Uređaj.....	18	13.12 Vađenje veša.....	36
5.2 Pregrada za deterdžent za pranje veša.....	19	13.13 Isključivanje uređaja.....	36
5.3 Komandno polje.....	19		
5.4 Logika rukovanja	20		

14 Zaključavanje za decu	37	20 Korisnička služba.....	57
14.1 Aktiviranje zaključavanja za decu.....	37	20.1 Broj proizvoda (E-Nr). i proizvodni broj (FD).....	57
14.2 Deaktiviranje zaključavanja za decu.....	37	20.2 Garancija za AQUA-STOP	58
15 Intelligent Dosing System	37	21 Vrednosti potrošnje	59
15.1 Pokretanje programa sa sistemom inteligentnog doziranja.....	37	22 Tehnički podaci.....	60
15.2 Punjenje posude za doziranje:.....	38		
15.3 Sadržaj posude za doziranje.....	39		
15.4 Osnovna dozirna količina.....	39		
16 Osnovna podešavanja	39		
16.1 Pregled osnovnih podešavanja	39		
16.2 Promena osnovnih podešavanja	40		
17 Čišćenje i održavanje.....	40		
17.1 Čišćenje bubnja.....	40		
17.2 Čišćenje pregrade za deterdžent za pranje veša	40		
17.3 Čišćenje pumpe za sapunicu.....	42		
17.4 Čišćenje ulaznog otvora na gumenoj manžetni.....	44		
18 Otklanjanje smetnji	45		
18.1 Deblokada u slučaju opasnosti	56		
19 Transport, čuvanje i odlaganje u otpad.....	56		
19.1 Demontiranje uređaja	56		
19.2 Postavljanje transportnih osigurača.....	56		
19.3 Ponovno puštanje uređaja u rad	56		
19.4 Odlaganje starih uređaja u otpad	57		



1 Bezbednost

Pridržavajte se sledećih sigurnosnih napomena.

1.1 Opšte napomene



- Pažljivo pročitajte ovo uputstvo.
- Uputstva i informacije o proizvodu sačuvajte za kasniju upotrebu ili za narednog vlasnika.
- Ukoliko postoji oštećenje nastalo tokom transporta, nemojte da priključujete uređaj.

1.2 Namenska upotreba

Ovaj uređaj upotrebljavajte samo:

- za pranje tkanina i vune pogodnih za mašinsko pranje prema etiketi sa uputstvima za negu.
- sa vodom iz slavine i uobičajenim deterdžentima za mašinsko pranje veša i sredstvima za negu.
- u privatnom domaćinstvu i u zatvorenim prostorima kućnog okruženja.
- na nadmorskim visinama do 4000 m.

1.3 Ograničenje kruga korisnika

Deca od 8 godina i starija, kao i osobe sa umanjenim psihičkim, čulnim ili mentalnim sposobnostima, ili osobe bez iskustva i/ili znanja, ovaj uređaj mogu da koriste samo pod nadzorom osobe koja je odgovorna za njihovu bezbednost ili ako su obučene za bezbedno korišćenje uređaja i razumeju kakve opasnosti pri tome postoje.

Deca se ne smeju igrati uređajem.

Čišćenje i korisničko održavanje ne smeju da obavljaju deca bez nadzora.

Decu mlađu od 3 godine i kućne ljubimce držite podalje od uređaja.

1.4 Bezbedna instalacija

Kada instalirate uređaj, pridržavajte se bezbednosnih napomena.

⚠ UPOZORENJE – Opasnost od strujnog udara!

Nestručne instalacije su opasne.

- ▶ Uređaj sme da se priključi i upotrebljava samo u skladu sa podacima na pločici sa oznakom tipa.
- ▶ Uređaj se može povezati na mrežu naizmenične struje samo pomoću pravilno ugrađene utičnice sa uzemljenjem.
- ▶ Uverite se da je sistem uzemljenja kućne električne instalacije instaliran u skladu sa propisima. Instalacija mora da ima dovoljno veliki poprečni presek voda.
- ▶ Ukoliko koristite sigurnosni prekidač za neispravnu struju, koristite tip sa oznakom .
- ▶ Uređaj nikad ne sme da se napaja putem eksternog sklopnog uređaja npr. sata za automatsko uključivanje ili daljinskog upravljanja.
- ▶ Kada je uređaj ugrađen, mrežni prekidač mrežnog priključnog voda mora da bude dostupan ili, ukoliko slobodan pristup nije moguć, u fiksno sprovedenoj električnoj instalaciji se mora ugraditi svepolni mehanizam za razdvajanje, u skladu sa uslovima instalacije.
- ▶ Prilikom postavljanja uređaja vodite računa da se mrežni priključni vod ne zaglavi ili ošteti.

Oštećena izolacija mrežnog priključnog voda predstavlja izvor opasnosti.

- ▶ Mrežni priključni vod nikad se ne sme dovoditi u kontakt sa vrućim delovima uređaja ili izvorima toplote.
- ▶ Mrežni priključni vod nikada se ne sme dovoditi u kontakt sa oštrim vrhovima ili ivicama.
- ▶ Mrežni priključni vod nikad se ne sme presavijati, prignječiti ili modifikovati.

⚠ UPOZORENJE – Opasnost od požara!

Upotreba produženog kabla za napajanje i nedozvoljenih adaptera predstavlja izvor opasnosti.

- ▶ Nemojte da upotrebljavate produžni kabl ili letve sa višestrukim utičnicama.
- ▶ Upotrebljavajte samo adaptere i mrežne priključne kablove koje je odobrio proizvođač.
- ▶ Ako je mrežni priključni kabl prekratak, a duži mrežni priključni kabl nije na raspolaganju, obratite se stručnom električaru kako biste prilagodili kućnu instalaciju.

⚠ UPOZORENJE – Opasnost od povrede!

Zbog velike težine uređaja, prilikom podizanja može doći do povreda.

- ▶ Nemojte sami da podižete uređaj.

Ako je uređaj nestručno postavljen u stubu sa mašinom za pranje i mašinom za sušenje, postavljeni uređaj može da padne.

- ▶ Mašinu za sušenje postavite na mašinu za pranje veša isključivo uz spojni element . Drugačija metoda postavljanja nije dozvoljena.
- ▶ Uređaj nemojte postavljati na stub sa mašinom za pranje i mašinom za sušenje, ukoliko proizvođač mašine za sušenje u ponudi nema spojni element.
- ▶ Na stub sa mašinom za pranje i mašinom za sušenje nemojte postavljati uređaje različitih proizvođača i ukoliko imaju različitu dubinu i širinu.
- ▶ Stub sa mašinom za pranje i mašinom za sušenje nemojte postavljati na postolje, uređaji se mogu prevrnuti.

⚠ UPOZORENJE – Opasnost od gušenja!

Deca mogu ambalažni materijal da navuku sebi preko glave ili da se njime umotaju, pa da se tako uguše.

- ▶ Ambalažni materijal držite van domašaja dece.
- ▶ Deci nipošto nemojte dozvoliti da se igraju sa ambalažnim materijalom.

⚠ OPREZ – Opasnost od povrede!

Uređaj tokom rada može da vibrira ili da se kreće.

- ▶ Uređaj postavite na čistu, ravnu i čvrstu površinu.
- ▶ Uređaj pozicionirajte pomoću nogica i libele.

Ukoliko creva i mrežni priključni vod nisu pravilno sprovedeni, postoji opasnost od spoticanja.

- ▶ Creva i mrežne priključne vodove položite tako da ne postoji opasnost od spoticanja.

Ukoliko uređaj pokrećete koristeći izbočene delove, npr. vrata uređaja, delovi mogu da se polome.

- ▶ Uređaj nemojte pomerati koristeći izbočene delove.

⚠ OPREZ – Opasnost od zasecanja!

Ukoliko dodirnete oštre ivice uređaja, možete se poseći.

- ▶ Uređaj ne dodirujte na oštrim ivicama.
- ▶ Prilikom instalacije i transporta koristite zaštitne rukavice.

1.5 Sigurna upotreba**⚠ UPOZORENJE – Opasnost od strujnog udara!**

Oštećeni uređaj ili oštećeni mrežni priključni vod predstavljaju izvor opasnosti.

- ▶ Nikad nemojte upotrebljavati oštećeni uređaj.
- ▶ Nikada nemojte povlačiti mrežni priključni vod da biste razdvojili uređaj sa strujne mreže. Uvek povlačite mrežni utikač mrežnog priključnog voda.
- ▶ Ukoliko je uređaj ili mrežni priključni vod oštećen, odmah izvucite mrežni utikač mrežnog priključnog voda ili isključite osigurač u kutiji sa osiguračima i zatvorite slavinu.
- ▶ Pozovite korisnički servis. → *Stranica 57*

Vlaga koja je prodrla unutra može da prouzrokuje strujni udar.

- ▶ Uređaj upotrebljavajte samo u zatvorenim prostorima.
- ▶ Uređaj nemojte nikada da izlažete vrućini i vlazi.
- ▶ Za čišćenje uređaja nemojte da koristite čistač na paru ili čistač pod visokim pritiskom, creva ili tuš.

⚠ UPOZORENJE – Opasnost od ugrožavanja zdravlja!

Deca se tako ne mogu zatvoriti u uređaju i dospeti u životnu opasnost.

- ▶ Uređaj ne postavljajte iza vrata koja mogu da blokiraju ili spreče otvaranje vrata uređaja.
- ▶ Na dotrajalim uređajima izvucite mrežni utikač mrežnog priključnog voda, zatim presecite mrežni priključni vod i uništite bravu na vratima uređaja tako da se vrata više ne mogu zatvoriti.

⚠ UPOZORENJE – Opasnost od gušenja!

Deca bi mogla da udahnu i usisaju odn. progutaju sitne delove i da se na taj način uguše.

- ▶ Držite sitne delove van domašaja dece.
- ▶ Deci nipošto nemojte dozvoliti da se igraju sa sitnim delovima.

⚠ UPOZORENJE – Opasnost od trovanja!

Deterdženti za pranje veša i sredstva za negu u slučaju gutanja mogu da izazovu trovanja.

- ▶ U slučaju nenamernog gutanja zatražite lekarski savet.
- ▶ Deterdžent za pranje veša i sredstva za negu čuvajte van domašaja dece.

⚠ UPOZORENJE – Opasnost od eksplozije!

Ukoliko je veš prethodno tretiran sredstvima za čišćenje koja sadrže rastvarače, u uređaju može doći do eksplozije.

- ▶ Prethodno tretirani veš pre pranja temeljno isperite vodom.

⚠ OPREZ – Opasnost od povrede!

Ukoliko se uspinjete ili penjete na uređaj, može da se slomi prekrivna ploča.

- ▶ Na uređaj se nemojte uspinjati ili penjati.

Ukoliko sedite ili oslanjate na otvorena vrata, uređaj može da se prevrne.

- ▶ Na vrata uređaja nemojte sedati ili se oslanjati.
- ▶ Nemojte odlagati stvari na vrata uređaja.

U slučaju posezanja u bubanj koji se okreće, može doći do povrede ruku.

- ▶ Pre posezanja u bubanj sačekajte potpuno zaustavljanje bubnja.

⚠ OPREZ – Opasnost od opekotina!

Sapunica se prilikom pranja na visokim temperaturama zagreva.

- ▶ Nemojte dodirivati vruću sapunicu.

⚠ OPREZ – Opasnost od hemijskih opekotina!

Prilikom otvaranja pregrade za deterdžent može doći do prskanja deterdženta i sredstva za negu iz uređaja. Kontakt sa očima ili kožom može izazvati nadraživanje.

- ▶ Ukoliko dođe do kontakta sa deterdžentom ili sredstvima za negu, oči ili kožu temeljno isprati čistom vodom.
- ▶ U slučaju nenamernog gutanja zatražiti lekarski savet.
- ▶ Deterdžent za pranje veša i sredstva za negu čuvajte van domašaja dece.

1.6 Bezbedno čišćenje i održavanje

Kada čistite i održavate uređaj pridržavajte se bezbednosnih napomena.

⚠ UPOZORENJE – Opasnost od strujnog udara!

Nestručne popravke su opasne.

- ▶ Samo za to obučeno stručno osoblje sme da vrši popravke na uređaju.
- ▶ Za popravku uređaja se smeju koristiti samo originalni zamenski delovi.
- ▶ Da bi se sprečile opasnosti, zamenu oštećenog mrežnog priključnog voda uređaja mora da izvrši proizvođač, korisnička služba ili osoba sa sličnim kvalifikacijama.

Vlaga koja je prodrla unutra može da prouzrokuje strujni udar.

- ▶ Za čišćenje uređaja nemojte da koristite čistač na paru ili čistač pod visokim pritiskom, creva ili tuš.

⚠ UPOZORENJE – Opasnost od povrede!

Upotreba zamenskih delova i pribora koji nisu originalni je opasna.

- ▶ Koristite samo originalne zamenske delove i originalni pribor.

 UPOZORENJE – Opasnost od trovanja!

Ukoliko koristite sredstva za čišćenje koja sadrže rastvarače mogu nastati otrovni gasovi.

- ▶ Ne upotrebljavajte sredstva za čišćenje koja sadrže rastvarače.

2 Izbegavanje materijalnih šteta

Kako biste izbegli materijalnu štetu i oštećenja uređaja, obratite pažnju na ove napomene.

PAŽNJA!

Pogrešno doziranje omekšivača, deterdženta, sredstva za negu i sredstva za čišćenje može da ugrozi funkciju uređaja.

- ▶ Obratite pažnju na preporuke za doziranje proizvođača.

Prekoračenje maksimalne količine punjenja ugrožava funkciju uređaja.

- ▶ Obratite pažnju na maksimalnu količinu punjenja za svaki program i nemojte je prekoračavati.
→ "Programi", Stranica 28

Uređaj je za transport osiguran transportnim osiguračima. Neuklonjeni transportni osigurači mogu uzrokovati materijalnu štetu ili oštećenje uređaja.

- ▶ Pre puštanja u rad potpuno uklonite transportne osigurače i sačuvajte ih.
- ▶ Pre svakog transporta potpuno montirajte sve transportne osigurače, kako biste izbegli oštećenja usled transporta.

Nenamenski priključak creva za dovod vode može dovesti do materijalne štete.

- ▶ Ručno pritegnite vijčani spoj na dovodu za vodu.
- ▶ Crevo za dovod vode po mogućstvu priključite na česmu direktno bez dodatnih spojnih elemenata kao što je adapter, produžetak, ventil ili slično.
- ▶ Vodite računa da kućište ventila creva za dovod vode bude montirano tako da nema kontakt sa okolnom i da ne bude izloženo spoljašnjim silama.
- ▶ Vodite računa da unutrašnji prečnik česme iznosi najmanje 17 mm.

- ▶ Vodite računa da dužina navoja na priključku za česmu iznosi najmanje 10 mm.

Preslab ili previsok pritisak vode može da ugrozi funkcionisanje uređaja.

- ▶ Uverite se da pritisak vode na vodovodnoj mreži iznosi minimalno 100 kPa (1 bar) i maksimalno 1000 kPa (10 bar).
- ▶ Ukoliko pritisak vode prekoračuje navedenu maksimalnu vrednost, između priključka za pijaću vodu i crevnog kompleta uređaja se mora instalirati ventil za smanjenje pritiska.
- ▶ Nemojte prključivati uređaj na mešovitu bateriju bojlera za vruću vodu koji nije pod pritiskom.

Modifikovana ili oštećena creva za vodu mogu da dovedu do materijalnih šteta ili oštećenja uređaja.

- ▶ Creva za vodu nikad se ne smeju presavijati, prignječiti ili presecati.
- ▶ Upotrebljavajte samo isporučena creva za vodu ili originalna rezervna creva.
- ▶ Nikada nemojte ponovo da koristite već korišćena creva za vodu.

Rad sa prljavom ili previše vrućom vodom može dovesti do materijalne štete i oštećenja uređaja.

- ▶ Uređaj treba da radi isključivo sa hladnom vodom iz vodovodne mreže.

Neodgovarajuća sredstva za čišćenje mogu da oštete površine uređaja.

- ▶ Nemojte da upotrebljavate jaka ili abrazivna sredstva za čišćenje.
- ▶ Nemojte da upotrebljavate jaka sredstva za čišćenje koja sadrže alkohol.
- ▶ Nemojte da upotrebljavate tvrde abrazivne jastučice ili sundere za ribanje.
- ▶ Uređaj čistite samo vodom i mekanom, vlažnom krpom.

- ▶ Ukoliko dođe do kontakta sa uređajem, uklonite sve ostatke deterdženta, raspršivača ili druge ostatke.

3 Zaštita životne sredine i štednja

3.1 Odlaganje ambalaže u otpad

Ambalažni materijal je ekološki i može se iznova koristiti.

- ▶ Pojedinačne sastavne delove odložite u otpad odvojene po vrstama.

3.2 Štednja energije i resursa

Ako se pridržavate ovih napomena, vaš uređaj će trošiti manje struje i vode.

Koristite programe sa nižim temperaturama i dužim vremenom pranja i iskoristite maksimalnu količinu punjenja.

- ✓ Potrošnja energije i vode je najefikasnija.

Koristite štedljiva podešavanja programa.

- ✓ Kada prilagođavate podešavanja programa, displej pokazuje očekivanu potrošnju.

Deterdžent za pranje veša prema stepenu zaprljanosti veša.

- ✓ Za blagu ili normalnu zaprljanost je dovoljna manja količina deterdženta za pranje veša. Obratite pažnju na preporuku proizvođača deterdženta za doziranje.

Za blago i normalno zaprljan veš redukujte temperaturu pranja.

- ✓ Na nižim temperaturama uređaj troši manje energije. Za blagu i normalnu zaprljanost dovoljne su i niže temperature nego što je navedeno na etiketi sa uputstvima za negu.

Ukoliko veš želite naknadno da sušite u mašini za sušenje veša, podesite maksimalni broj obrtaja centrifuge.

- ✓ Suvliji veš skraćuje trajanje programa prilikom sušenja i smanjuje potrošnju energije. Većim brojem obrtaja centrifuge redukuje se preostala vlaga u vešu i raste jačina zvuka centrifugiranja.

Veš perite bez predpranja.

- ✓ Pranje sa predpranjem produžava trajanje programa i povećava potrošnju energije i vode.

Uređaj poseduje automatsko prepoznavanje količine.

- ✓ Automatsko prepoznavanje količine optimalno prilagođava potrošnju vode i trajanje programa svakoj vrsti tkanine i količini punjenja.

Uređaj poseduje Aqua senzor.

- ✓ Aqua senzor tokom ispiranja kontroliše stepen zaprljanosti vode i u skladu sa tim prilagođava trajanje i broj ciklusa ispiranja.

3.3 Režim za štednju energije

Ukoliko uređaj ne koristite tokom dužeg vremena, automatski se prebacuje u režim za štednju energije.

Režim za štednju energije se završava ponovnom upotrebom uređaja.

Ukoliko uređaj prestanete da koristite, on će se isključiti.

4 Postavljanje i priključivanje

4.1 Raspakiranje uređaja

PAŽNJA!

Predmeti, koji su zaostali u bubnju i koji nisu predviđeni za rad uređaja, mogu da dovedu do materijalne štete i oštećenja na uređaju.

- ▶ Ove predmete kao i isporučeni pribor pre rada uklonite iz bubnja.
- 1. Ambalažu i zaštitne folije kompletno uklonite sa uređaja.
→ "Odlaganje ambalaže u otpad", *Stranica 12*
- 2. Proverite da li uređaj ima vidljiva oštećenja.
- 3. Otvorite vrata uređaja.
→ "Osnovno rukovanje", *Stranica 34*
- 4. Izvadite pribor iz bubnja.
- 5. Zatvorite vrata uređaja.

4.2 Obim isporuke

Kada otpakujete uređaj, proverite sve delove da li imaju transportnih oštećenja i da li je isporuka potpuna.

PAŽNJA!

Rad sa nepotpunim ili neispravnim priborom može da ugrozi funkciju uređaja ili dovede do materijalne štete i oštećenja uređaja.

- ▶ Nemojte da koristite uređaj sa nepotpunim ili neispravnim priborom.
- ▶ Pre rada u uređaj postavite odgovarajući pribor.
→ "Pribor", *Stranica 33*

Napomena: Uređaj je podvrgnut fabričkoj proveri ispravnosti. Usled toga u uređaju mogu postojati fleke od vode. Fleke nestaju nakon prvog ciklusa pranja.

Obim isporuke se sastoji od sledećih delova:

- Mašina za pranje veša
- Prateća dokumentacija
- Transportni osigurači
→ "Uklanjanje transportnih osigurača", *Stranica 14*
- Kapice za pokrivanje
- Grana za fiksiranje odvodnog creva za vodu

4.3 Zahtevi za mesto postavljanja



UPOZORENJE

Opasnost od strujnog udara!

Uređaj poseduje delove koji su pod naponom. Dodirivanje delova koji su pod naponom je opasno.

- ▶ Uređaj nemojte koristiti bez ploče za prekrivanje.



UPOZORENJE

Opasnost od povrede!

Ukoliko radi na postolju, uređaj može da se prevrne.

- ▶ Pre puštanja u rad na postolju obavezno pričvrstite nogice uređaja pomoću držača → *Stranica 33*.

PAŽNJA!

Zamrznuta preostala voda u uređaju može da dovede do kvara uređaja.

- ▶ Uređaj nemojte postavljati i koristiti na otvorenom ili u prostorima koji su ugroženi mrazom.

Ako se uređaj nagne više od 40°, preostala voda iz uređaja može da iscuri i uzrokuje materijalnu štetu.

- ▶ Oprezno nagnite uređaj.
- ▶ Uređaj transportujte u uspravnom položaju.

Mesto postavljanja - Zahtevi

Postolje

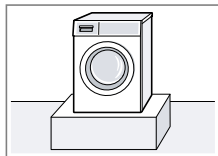

Uređaj pričvrstite pomoću držača → *Stranica 33.*

Drvene grede

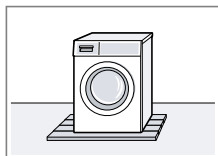

Uređaj postavite na vodootporna drvenu ploču (debljina najmanje 30 mm), koja je pričvršćena na pod.

Kuhinjski element

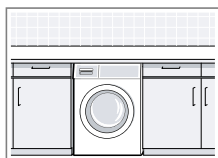

Uređaj postavite isključivo ispod kontinuirane radne ploče, koja je čvrsto povezana sa susjednim ormanima. Potrebna širina niše: 60 cm.

Na zidu

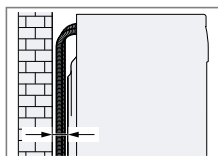

Nemojte da uglađujete creva i kabl za napajanje između zida i uređaja.

4.4 Uklanjanje transportnih osigurača

Uređaj je za transport osiguran transportnim osiguračima na zadnjoj strani uređaja.

Napomena: Sačuvajte zavrtnje za transportne osigurače i čaure za kasniji transport.

→ "Postavljanje transportnih osigurača", *Stranica 56*

1. Creva izvucite iz držača.

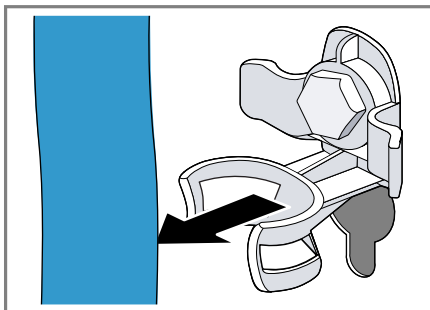

2. Sve zavrtnje 4 transportna osigurača otpustite pomoću ključa širine 13 ① i uklonite ga ②.

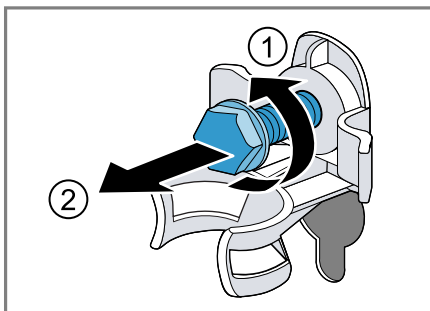

3. Mrežni priključni vod uklonite sa držača.

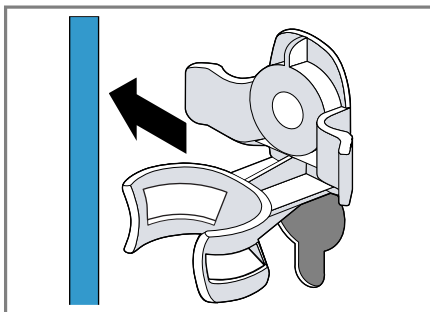

4. Uklonite 4 čaure.

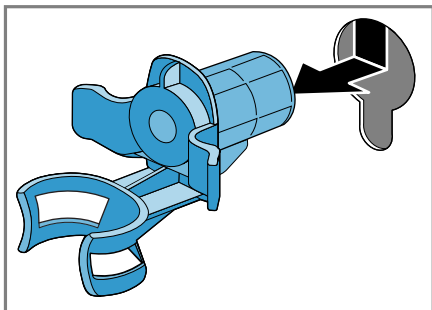

5. Umetnite 4 kapice.

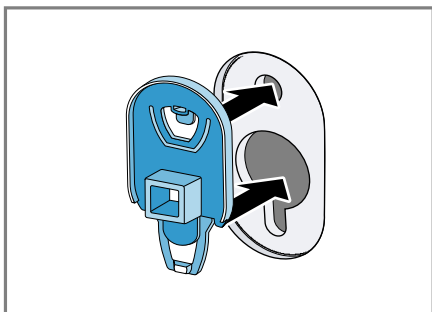

6. Utisnite 4 kapice.

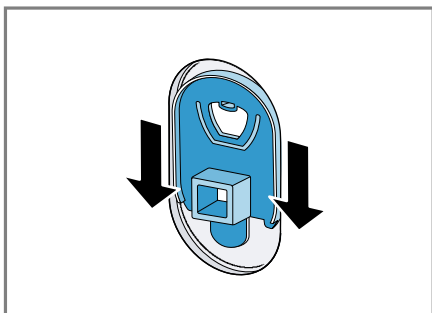

4.5 Priključivanje uređaja

Priključivanje dovodnog creva za vodu

⚠ UPOZORENJE

Opasnost od strujnog udara!

Uređaj poseduje delove koji su pod naponom. Dodirivanje delova koji su pod naponom je opasno.

- ▶ Električni Aquastop ventil nemojte potapati u vodu.

1. Dovodno crevo za vodu priključite na slavinu za vodu (26,4 mm = 3/4").

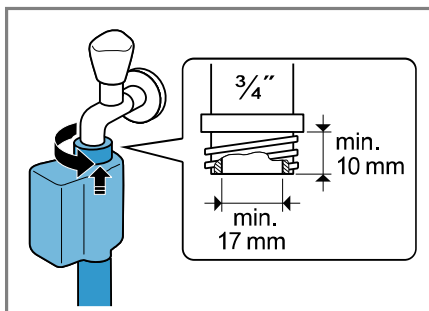

2. Slavinu za vodu pažljivo otvorite i proverite da li su priključna mesta zaptivena.

Vrste priključivanja odvoda vode

Informacije vam pomažu da ovaj uređaj priključite na odvod vode.

PAŽNJA!

Odvodno crevo za vodu je pri isušivanju pod pritiskom i može da se otkaci sa instaliranog priključnog mesta.

- ▶ Odvodno crevo za vodu osigurajte od nesmotrenog otkaćivanja.

Napomena: Obratite pažnju na visine isumpavanja.

Maksimalna visina isumpavanja iznosi 100 cm.

Sifon

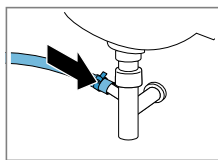

Priključno mesto osigurajte pomoću obujmice za crevo (24–40 mm).

Umivaonik

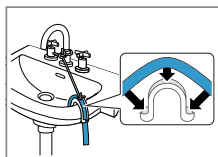

Crevo za odvod vode fiksirajte pomoću grane za fiksiranje i osigurajte ga.

Plastična cev sa gumenom navlakom ili slivnik

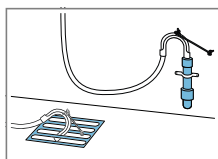

Crevo za odvod vode fiksirajte pomoću grane za fiksiranje i osigurajte ga.

4.6 Centriranje uređaja

Radi redukovanja zvukova i vibracija kao i izbegavanja štetanja uređaja, ispravno pozicionirajte uređaj.

1. Kontra navrtke otpustite u pravcu okretanja kazaljke na satu pomoću ključa širine 17.

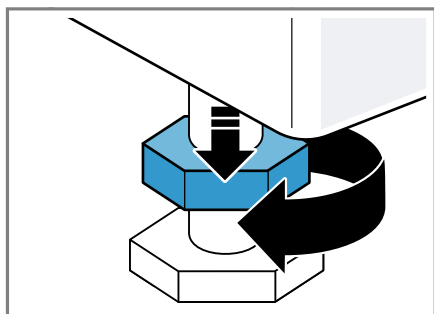

2. Za pozicioniranje uređaja okrećite nogice uređaja. Pomoću libele proverite ispravan položaj.

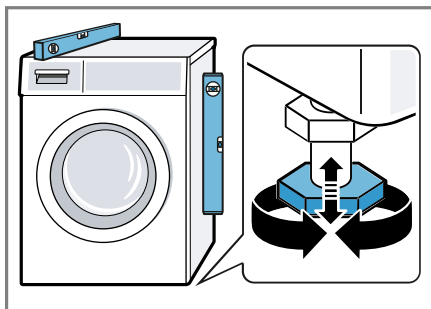

Sve nogice uređaja moraju čvrsto stajati na podu.

3. Kontra navrtke ručno zavrnite za kućište ključem širine 17.

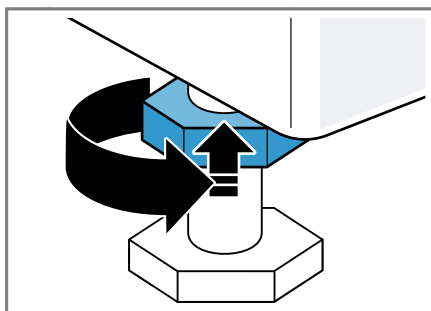

Nogicu uređaja pri tom čvrsto držite i ne podešavajte je po visini.

4.7 Električno priključivanje uređaja

Napomena: Vaša kućna električna instalacija za ovaj uređaj mora da odgovara lokalnim zakonskim uredbama i propisima o bezbednosti i treba da poseduje prekidač za neispravnu struju.

1. Mrežni utikač mrežnog priključnog voda uređaja utaknite u utičnicu u blizini uređaja.

Podatke o priključivanju uređaja možete pronaći u opciji Tehnički podaci → *Stranica 60*.

2. Proverite da li mrežni utikač čvrsto naleže.

5 Upoznavanje sa uređajem

5.1 Uređaj

Ovde ćete naći pregled sastavnih delova uređaja.

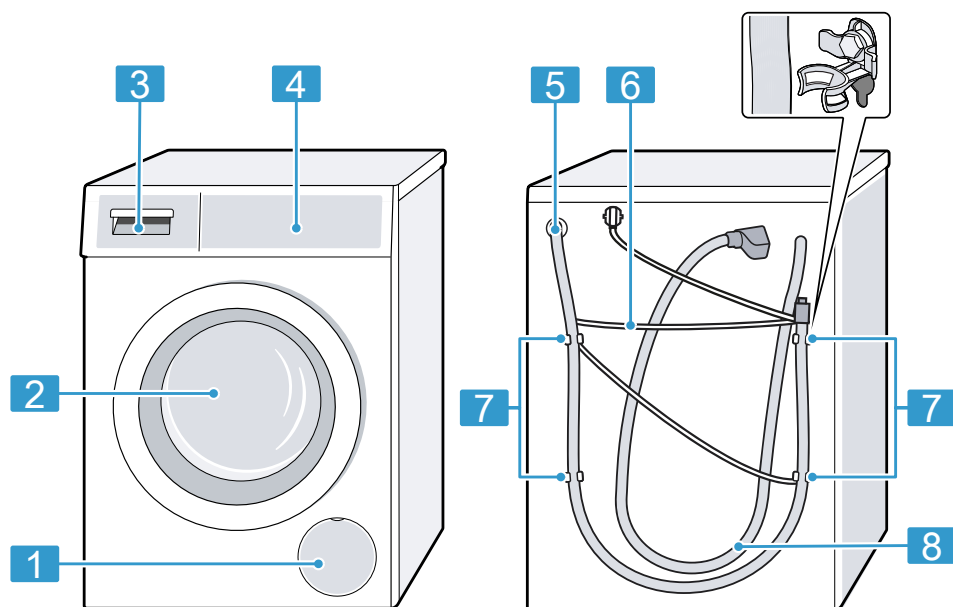

U zavisnosti od tipa uređaja, neki detalji na slici mogu da se razlikuju, na primer boja ili oblik.

1 Poklopac za održavanje pumpe za sapunicu
→ *Stranica 42*

2 Vrata

3 Pregrada za deterdžent za pranje veša
→ *Stranica 19*

4 Komandno polje
→ *Stranica 19*

5 Odvodno crevo za vodu
→ *Stranica 15*

6 Mrežni priključni vod
→ *Stranica 16*

7 Transportni osigurači
→ *Stranica 14*

8 Dovodno crevo za vodu
→ *Stranica 15*

5.2 Pregrada za deterdžent za pranje veša

Napomena: Vodite računa o informacijama proizvođača o upotrebi i doziranju deterdženta i sredstva za negu, kao i informacijama u opisima programa.

→ "Programi", Stranica 28

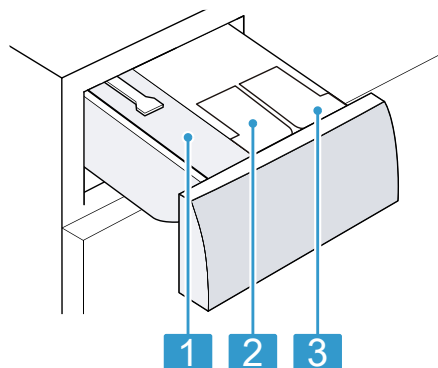

- | | |
|----------|--|
| 1 | Pregrada za ručno doziranje |
| 2 | ⊗ / ∅: posuda za doziranje za omekšivač ili tečni deterdžent |
| 3 | ∅: posuda za doziranje za tečni deterdžent |

5.3 Komandno polje

Preko komandnog polja možete da podesite sve funkcije uređaja i da dobijate informacije o radnom stanju.

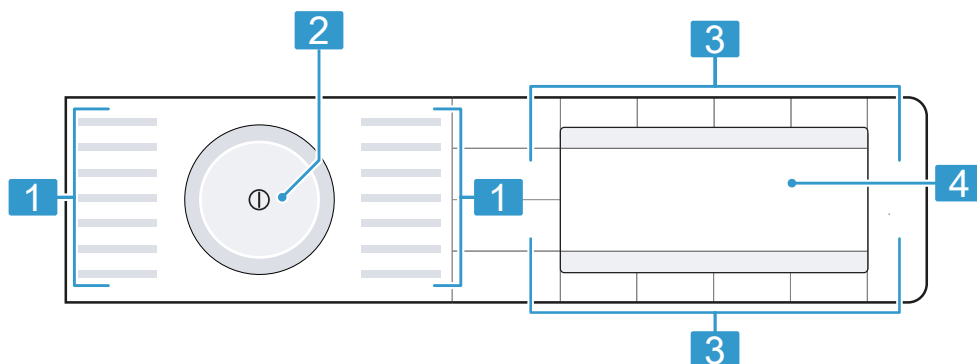

1 Programi → Stranica 28

2 Birač programa
→ Stranica 34

3 Tasteri → Stranica 25

4 D displej → Stranica 22

5.4 Logika rukovanja

Pored glavnih funkcija tastera na displeju, pomoću ovih tastera možete da birate i podešavanja programa u glavnom meniju i podešavanja u podmeniju.

Glavni meni

Za izbor podešavanja programa, pritisnite tastere iznad ili ispod simbola.

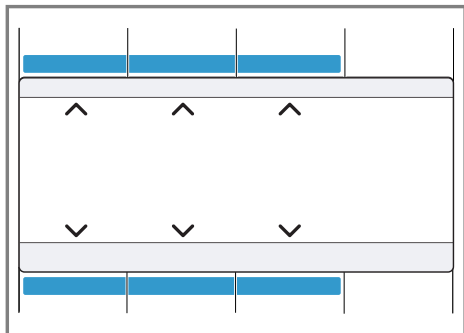

Odabrano podešavanje programa se prikazuje na sredini displeja.

Podmeni

Za izbor podešavanja, pritisnite tastere ispod simbola sve dok ne bude izabrano željeno podešavanje na displeju.

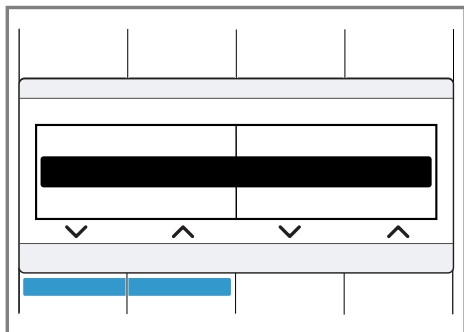

Za izbor podešavanja, pritisnite tastere ispod simbola sve dok ne bude izabrano željeno podešavanje na displeju.

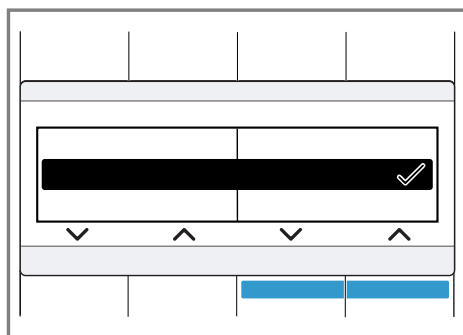

Kada je podešavanje aktivirano, displej pokazuje ✓. Izbor se ne mora još jednom potvrditi. Podmeni se nakon nekoliko sekundi automatski zatvara.

6 Pre prve upotrebe

Pripremite uređaj za upotrebu.

6.1 Pokretanje ciklusa pranja sa praznim bubnjem



Uređaj je detaljno ispitao pre napuštanja fabrike. Da biste uklonili eventualnu preostalu vodu, prvi put perite bez veša.

1. Pritisnite ① .
Postupak uključivanja traje nekoliko sekundi.
2. Podesite program **Drum clean**.
3. Zatvorite vrata.
4. Izvucite pregradu za deterdžent.

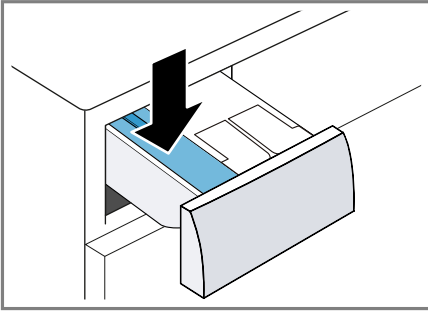
5. Sipajte prašak za veš u komoru za ručno doziranje.



Radi izbegavanja prekomernog formiranja pene, upotrebite samo polovinu količine deterdženta koju proizvođač deterdženta preporučuje za blago zaprljan veš. Nemojte koristiti univerzalni deterdžent ili deterdžent za osetljivi veš.

6. Ugurajte pregradu za deterdžent.
 7. Za pokretanje programa pritisnite **Start/Reload** .
- ✓ Displej prikazuje preostalo trajanje programa.
8. Pokrenite prvi ciklus pranja ili pritisnite  da biste isključili uređaj.
→ "Osnovno rukovanje",
Stranica 34

7 Displej

Na displeju se prikazuju aktuelne vrednosti podešavanja, mogućnosti izbora ili tekstovi napomena.

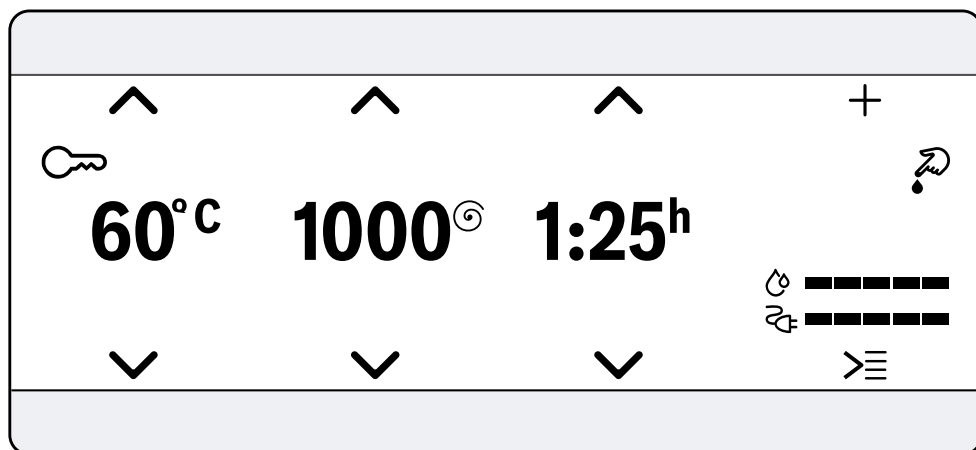





Primer prikaza na displeju

Prikaz	Naziv	Više informacija
0:40 ¹	Trajanje programa / preostalo vreme programa	Pretpostavljeno trajanje programa ili preostalo vreme programa u satima i minutima.
10 h ¹	Vreme „Gotovo za“	→ "Tasteri", Stranica 25
9,0 ¹	Preporuka za količinu punjenja	Maksimalna količina za punjenje za podešeni program u kg.
0 - 1400 [Ⓞ]	Broj obrtaja centrifuge	Podešeni broj obrtaja centrifuge u o/min. → "Tasteri", Stranica 26 0: bez centrifugiranja, samo isušivanje
* - 90	Temperatura	Podešena temperatura u °C. → "Tasteri", Stranica 25 * (hladno)
∨ ^	Navigacija	Odabir podešavanja. → "Logika rukovanja", Stranica 20
+	dodatna podešavanja programa	Aktiviranje, deaktiviranje ili prilagođavanje dodatnih podešavanja programa. → "Tasteri", Stranica 26

¹ Primer









Prikaz	Naziv	Više informacija
	Memorisanje programa dodatni programi	Memorišite program → <i>Stranica 35</i> . Podesite dodatne programe → <i>Stranica 34</i> .
	Zaštita za decu	<ul style="list-style-type: none"> ■ svetli: zaštita za decu je aktivirana. ■ treperi: zaštita za decu je aktivirana i uređajem je rukovano. → "<i>Deaktiviranje zaključavanja za decu</i>", <i>Stranica 37</i>
	Redukovanje gužvanja	Redukovanje gužvanja je aktivirano. → " <i>Tasteri</i> ", <i>Stranica 27</i>
	Dodatno ispiranje	Aktivirani su dodatni ciklusi ispiranja. → " <i>Tasteri</i> ", <i>Stranica 26</i>
	Predpranje	Predpranje je aktivirano. → " <i>Tasteri</i> ", <i>Stranica 26</i>
	Viši nivo vode	Pranje sa više vode je aktivirano. → " <i>Tasteri</i> ", <i>Stranica 27</i>
	Zadržavanje ispiranja	Zadržavanje ispiranja je aktivirano. → " <i>Tasteri</i> ", <i>Stranica 26</i>
	Tiho pranje	Tiše pranje je aktivirano. → " <i>Tasteri</i> ", <i>Stranica 27</i>
	Hrana za bebe	Vrsta fleka je aktivirana.
	Krv	Vrsta fleka je aktivirana.
	Jaje	Vrsta fleka je aktivirana.
	Jagoda	Vrsta fleka je aktivirana.
	Zemlja i pesak	Vrsta fleka je aktivirana.
	Trava	Vrsta fleka je aktivirana.
	Kafa	Vrsta fleka je aktivirana.
	Kozmetika	Vrsta fleka je aktivirana.
	Narandžasta	Vrsta fleka je aktivirana.
	Crveno vino	Vrsta fleka je aktivirana.
	Čokolada	Vrsta fleka je aktivirana.
	Znoj	Vrsta fleka je aktivirana.
	Prljave čarape	Vrsta fleka je aktivirana.
	Jestiva mast/ulje	Vrsta fleka je aktivirana.
	Čaj	Vrsta fleka je aktivirana.
	Paradajz	Vrsta fleka je aktivirana.









¹ Primer

Prikaz	Naziv	Više informacija
	Potrošnja energije	Potrošnja energije za podešeni program. <ul style="list-style-type: none"> ■ — : niska potrošnja energije ■ ————— : visoka potrošnja energije
	Potrošnja vode	Potrošnja vode za podešeni program. <ul style="list-style-type: none"> ■ — : niska potrošnja vode ■ ————— : visoka potrošnja vode
	Posuda za doziranje za tečni deterdžent za pranje veša	<ul style="list-style-type: none"> ■ svetli: inteligentni sistem doziranja za tečni deterdžent je aktiviran. ■ treperi: minimalno stanje napunjenosti posude za doziranje je podkoračeno. → "Intelligent Dosing System", Stranica 37 <p>◊ (tečni deterdžent za pranje veša)</p>
	Posuda za doziranje za tečni deterdžent ili omekšivač.	<ul style="list-style-type: none"> ■ svetli: inteligentni sistem doziranja za tečni deterdžent ili omekšivač je aktiviran. ■ treperi: minimalno stanje napunjenosti posude za doziranje je podkoračeno. → "Intelligent Dosing System", Stranica 37 <p>◊ (tečni deterdžent za pranje veša) ⊗ (omekšivač)</p>
Dosage: ₁ 50%	Preporuka za doziranje	Preporuka za doziranje deterdženta za pranje veša, kada je inteligentno doziranje deaktivirano. <p>Napomena: Preporuka za doziranje navodi koja količina punjenja za doziranje deterdženta za pranje veša treba da se preuzme. Procentualna vrednost se odnosi na maksimalnu količinu punjenja za program.</p>
50 ml ¹	Osnovna dozirna količina	Osnovna dozirna količina za deterdžent ili omekšivač. → "Osnovna dozirna količina", Stranica 39
¹ Primer		

8 Tasteri

Ovim tasterom **Options**  otvarate podmeni za dodatna podešavanja programa. Dodatna podešavanja programa su navedena u pregledu tastera. Izbor podešavanja programa zavisi od podešenog programa.

Taster	Izbor	Više informacija
Start/Reload 	<ul style="list-style-type: none"> ■ pokrenuti ■ prekinuti ■ pauzirati 	Pokrenite, prekinite ili pauzirajte program.
SpeedPerfect 	<ul style="list-style-type: none"> ■ Aktivirati ■ Deaktivirati 	Aktivirajte ili deaktivirajte skraćeno trajanje programa. Napomena: Potrošnja energije se povećava. To ne utiče negativno na rezultat pranja.
Intensive Plus  (Intenzivno plus)	<ul style="list-style-type: none"> ■ aktivirati ■ deaktivirati 	Aktivirajte ili deaktivirajte pranje sa produženim vremenom. Dužina programa se produžava do 30 minuta. Pogodno za naročito zaprljan veš.
Stains	Višestruki izbor	Izaberite vrstu fleke. Temperatura, kretanje bubnja i vreme natapanja se prilagođavaju vrsti fleke.
 i-DOS	<ul style="list-style-type: none"> ■ aktivirati ■ deaktivirati ■ Sadržaj posude za doziranje ■ Osnovna doziranja količina 	Kada kratko pritisnete taster, aktivirate ili deaktivirate inteligentan sistem doziranja za omekšivač  ili tečni deterdžent  . Kada pritisnete taster na 3 sekunde, otvaraju se osnovna podešavanja i možete da podesite sadržaj posude za doziranje ili količinu osnovnog doziranja. → "Pregled osnovnih podešavanja", Stranica 39 → "Intelligent Dosing System", Stranica 37
Finished in  (Spremno u)	do 24 sata	Odredite završetak programa. Trajanje programa je već uključeno u podešene sate. Nakon početka programa prikazuje se trajanje programa.
Temp.  (Izbor temperature)	 - 90	Prilagodite temperaturu. Podešena temperatura u °C.

Taster	Izbor	Više informacija
Spin  (Centrifuga)	0 - 1400	Prilagodite broj obrtaja centrifuge ili deaktivirajte centrifugiranje. Podešeni broj obrtaja centrifuge u o/min. Pomoću izbora 0 se vrši isušivanje vode i deaktivira se centrifugiranje. Veš ostaje u bubnju mokar.
 (mrežni prekidač)	<ul style="list-style-type: none"> ■ uključiti ■ isključiti 	Uključite ili isključite uređaj.
Child Lock  3 sec. (Zaključavanje za decu 3 sek.)	<ul style="list-style-type: none"> ■ Aktivirati ■ Deaktivirati 	→ "Zaključavanje za decu", Stranica 37
Basic Settings  3 sec. (Osnovno podešavanje 3 sek.)	Višestruki izbor	→ "Osnovna podešavanja", Stranica 39
Options  (Opcije)	Višestruki izbor	Aktivirajte dodatna podešavanja programa. → "Prilagođavanje dodatnih podešavanja programa", Stranica 35 Dodatna podešavanja programa možete pogledati u ovom pregledu.
Prewash	<ul style="list-style-type: none"> ■ aktivirati ■ deaktivirati 	Aktivirajte ili deaktivirajte predpranje, npr. za pranje jako zaprljanog veša. Napomena: Kada je aktivirano inteligentno doziranje, deterdžent za pranje veša se automatski dozira za predpranje i glavno pranje. Kada je deaktivirano inteligentno doziranje, deterdžent za pranje veša za predpranje dodajte direktno u bubanj.
Rinse Plus	<ul style="list-style-type: none"> ■  ■  ■  	Aktivirajte ili deaktivirajte i do tri dodatna ciklusa ispiranja. Preporučuje se posebno za osetljivu kožu ili u područjima sa vrlo mekom vodom.
Rinse Hold	<ul style="list-style-type: none"> ■ aktivirati ■ deaktivirati 	Aktivirajte ili deaktivirajte centrifugiranje i isušivanje na kraju ciklusa pranja. Nakon zadnjeg ispiranja, veš ostaje da stoji u vodi. → "Nastavak programa kod zadržavanja ispiranja", Stranica 36

Taster	Izbor	Više informacija
Silent Wash	<ul style="list-style-type: none"> ■ aktivirati ■ deaktivirati 	Aktivirajte ili deaktivirajte tiho pranje, npr. za pranje tokom noći. Signal na kraju programa je deaktiviran i redukuje se broj obrtaja završne centrifuge.
Water Plus	<ul style="list-style-type: none"> ■ aktivirati ■ deaktivirati 	Perite sa više vode. Preporučuje se kod naročito osetljive kože i za blago tretiranje veša.
Easy-Iron	<ul style="list-style-type: none"> ■ aktivirati ■ deaktivirati 	Aktivirajte ili deaktivirajte pranje sa redukovanim gužvanjem veša. Prilagođava se tok centrifugiranja i broj obrtaja centrifuge radi redukovanja gužvanja veša. Veš je nakon pranja toliko vlažan da će se ispraviti dok je okačen za sušenje.





9 Programi

Napomena: Etikete sa uputstvima za negu na vešu pružaju dodatne napomene za izbor programa.

Program	Opis	Maks. punjenje (kg)
Cottons  (Pamuk)	Pranje otpornih tkanina od pamuka, lana i mešovitih vlakana. Pogodno i kao vremenski skraćeni program za normalno zaprljan veš, ako aktivirate SpeedPerfect  . Podešavanje programa: <ul style="list-style-type: none"> ■ maks. 90 °C ■ maks. 1400 obr/min 	9,0 5,0 ¹
Eco 40-60	Pranje tkanina od pamuka, lana i mešovitih vlakana. Napomena: Tkanine koje se prema simbolu nege mogu prati na temperaturama od 40 °C  do 60 °C  , mogu da se peru zajedno. Efekat pranja odgovara najboljoj mogućoj klasi efekata pranja prema zakonskim propisima. Temperatura pranja se za ovaj program prilagođava automatski prema količini punjenja, da bi se postigao najbolji mogući efekat pranja. Temperatura pranja ne može da se promeni. Podešavanje programa: <ul style="list-style-type: none"> ■ maks. – °C ■ maks. 1400 obr/min 	9,0
Easy-Care  (Lako održavanje)	Pranje tkanina od sintetičke i mešovitih vlakana. Podešavanje programa: <ul style="list-style-type: none"> ■ maks. 60 °C ■ maks. 1200 obr/min 	4,0
Quick Mix   (Brzo pranje/ Miks)	Pranje tkanina od pamuka, lana, sintetičke i mešovitih vlakana. Pogodno za lako zaprljan veš. Podešavanje programa: <ul style="list-style-type: none"> ■ maks. 60 °C ■ maks. 1400 obr/min 	4,0





¹ SpeedPerfect  aktivirano

² Pranje nije moguće

Program	Opis	Maks. punje- nje (kg)
Delicates/Silk  (Osetljivo/Svila)	Pranje osetljivih, perivih tkanina od svile, viskoze i sintetike. Koristite deterdžent za osetljivi veš ili svilu. Napomena: Naročito osetljive tkanine ili materijale sa kukama ili omčama perite u mreži za veš. Podešavanje programa: ■ maks. 40 °C ■ maks. 800 obr/min	2,0
 Wool  (Vuna)	Pranje tkanina za ručno pranje ili tkanina pogodnih za mašinsko pranje od vune ili sa procentom vune. Kako se veš ne bi skupio, bubanj pomera tkanine naročito blago i sa dugim pauzama. Koristite deterdžent za vunu. Podešavanje programa: ■ maks. 40 °C ■ maks. 800 obr/min	2,0
Rinse/Freshen Up (Ispiranje)	Ispiranje sa naknadnim centrifugiranjem i isušivanjem vode. Podešavanje programa: maks. 1400 obr/min	–
Drain (Isušivanje)	Isušivanje vode, npr. nakon prekidanja programa. Nemojte koristiti omekšivač.	–
Spin (Centrifugiranje)	Centrifugiranje i isušivanje vode. Nemojte koristiti omekšivač. Podešavanje programa: maks. 1400 obr/min	–
☆ Memory (Memorija)	Memorišite željeni program i individualna podešavanja programa.	–
Additional Programs  (... dalje)	Podesite dodatne programe. Dodatne programe možete pronaći u ovom pregledu programa. Podešavanja programa, koje možete izabrati, zavise od podešenog programa.	–
 AllergyPlus	Pranje otpornih tkanina od pamuka, lana i mešovitih vlakana. Pogodno za alergične osobe i u slučaju visokih higijenskih zahteva. Napomena: Kada se postigne podešena temperatura, ona ostaje konstantna tokom celokupnog postupka pranja.	6,5

¹ **SpeedPerfect**  aktivirano

² Pranje nije moguće

Program	Opis	Maks. punjenje (kg)
	Podešavanje programa: <ul style="list-style-type: none"> ■ maks. 60 °C ■ maks. 1400 obr/min 	
Shirts (Košulje)	Pranje košulja i bluza koje se ne peglaju od pamuka, lana, sintetike i mešovitih vlakana. Savet: Radi redukcije gužvanja veša, aktivirajte Easy-Iron. Veš se samo kratko centrifugira i može se izvaditi dok je još potpuno mokar. Košulje i bluze okačite na sušenje dok su još potpuno mokri, da bi se ispravili. Napomena: Košulje i bluze od svile ili osetljivih materijala perite u programu Delicates/Silk  . Podešavanje programa: <ul style="list-style-type: none"> ■ maks. 60 °C ■ maks. 800 obr/min 	2,0
 Sportswear (Sportska garderoba)	Pranje sportskih tkanina i tkanina za slobodno vreme od sintetike, mikrofibera i filca. Koristite deterdžent za pranje sportskih tkanina. Nemojte koristiti omekšivač. Savet: Jako zaprljan veš perite u programu Easy-Care  . Podešavanje programa: <ul style="list-style-type: none"> ■ maks. 40 °C ■ maks. 800 obr/min 	2,0
 Automatic Soft (Automatski nežno)	Pranje osetljivih tkanina od pamuka, sintetike i mešovitih vlakana. Blag tretman veša. Stepen zaprljanosti i vrsta tekstila se automatski prepoznaju. Proces pranja se prilagođava. Napomena: Za ovaj program se temperatura i broj obrtaja centrifuge ne mogu podesiti, već se oni automatski određuju. Temperatura iznosi maksimalno 30 °C. Broj obrtaja centrifuge iznosi maksimalno 1000 obr/min.	3,5
 Automatic (Automatski)	Pranje otpornih tkanina od pamuka, sintetike i mešovitih vlakana. Stepen zaprljanosti i vrsta tekstila se automatski prepoznaju. Proces pranja se prilagođava.	6,0



¹ **SpeedPerfect**  aktivirano

² Pranje nije moguće

Program	Opis	Maks. punjenje (kg)
	<p>Napomena: Za ovaj program se temperatura i broj obrtaja centrifuge ne mogu podesiti, već se oni automatski određuju. Temperatura iznosi maksimalno 40 °C. Broj obrtaja centrifuge iznosi maksimalno 1400 obr/min.</p>	
Duvet (Jorgan)	<p>Pranje jastuka ili štepovanih jorgana punjenih sintetičkim vlaknima ili sličnih komada punjenih perjem. Velike delove perite pojedinačno. Koristite deterdžent za perje ili osetljivi veš. Dozirajte štedljivo. Nemojte koristiti omekšivač.</p> <p>Napomena: Kako biste smanjili stvaranje pene, pre pranja urolajte komad veša i uklonite vazduh iz veša.</p> <p>Podešavanje programa:</p> <ul style="list-style-type: none"> ■ maks. 60 °C ■ maks. 1200 obr/min 	2,5
👤 Dark Wash (Taman veš)	<p>Pranje tkanina tamnih i intenzivnih boja od pamuka i tkanina koje se lako neguju, npr. farmerke. Veš perite tako da unutrašnja strana bude okrenuta spolja. Koristite tečni deterdžent za pranje veša.</p> <p>Podešavanje programa:</p> <ul style="list-style-type: none"> ■ maks. 40 °C ■ maks. 1200 obr/min 	4,0
Drum clean (Čišćenje bubnja)	<p>Čišćenje i nega bubnja.</p> <p>Program koristite u sledećim situacijama:</p> <ul style="list-style-type: none"> ■ Pre prve upotrebe ■ Ako često perete veš na temperaturi pranja 40 °C i niže ■ Nakon dužeg odsustva <p>Koristite prašak za pranje veša ili deterdžent koji sadrži izbeljivač.</p> <p>Kako biste sprečili stvaranje prekomerne pene, količinu deterdženta podelite napola.</p> <p>Nemojte koristiti omekšivač.</p> <p>Nemojte koristiti deterdžent za vunu, deterdžent za osetljiv veš ili tečni deterdžent.</p>	– ²

¹ **SpeedPerfect**  aktivirano

² Pranje nije moguće

Program	Opis	Maks. punjenje (kg)
<p>Napomena: Ukoliko duže vreme niste koristili program sa 60 °C ili višom temperaturom, prikaz za čišćenje bubnja treperi radi podsećanja.</p>		
 Super Quick 15'/30' (Brzo 15'/30')	<p>Pranje tkanina od pamuka, sintetike i mešovityh vlakana.</p> <p>Kratki program za blago zaprljane male partije veša.</p> <p>Trajanje programa iznosi otpr. 30 minuta.</p> <p>Ukoliko želite da skratite trajanje programa na 15 minuta, aktivirajte SpeedPerfect . Maksimalna količina punjenja se smanjuje na 2,0 kg.</p> <p>Podešavanje programa:</p> <ul style="list-style-type: none"> ■ maks. 40 °C ■ maks. 1200 obr/min 	4,0
<p>¹ SpeedPerfect  aktivirano</p> <p>² Pranje nije moguće</p>		

10 Pribor

Koristite originalni pribor. On je specijalno prilagođen za vaš uređaj.

Napomena: Određeni dodatni pribor je dostupan u drugim bojama. Kontaktirajte

→ "Korisnička služba", Stranica 57.

	Upotreba	Broj za poručivanje
Produžetak za dovodno crevo za vodu	Produžite dovodno crevo za vodu za hladnu vodu ili Aquastop (2,50 m).	WMZ2381
Vezice za držanje	Poboljšajte siguran stav uređaja.	WMZ2200
Platforma	Postavite uređaj visoko kako biste ga mogli lakše puniti i prazniti.	WMZPW20W

11 Veš

Napomena: Dodatne informacije možete da pogledate u digitalnom uputstvu za upotrebu, skeniranjem QR koda u sadržaju ili na www.bosch-home.com.

11.1 Pripremanje veša

PAŽNJA!

Predmeti koji su ostali u vešu mogu da oštete veš i bubanj.

- ▶ Pre rada iz džepova veša uklonite sve predmete.
- ▶ Pripremite veš kako biste očuvali uređaj i veš.
 - Ispraznite džepove
 - Očerkajte pesak iz manžeta i džepova
 - Zatvorite jorganske navlake i jastučnice
 - Zatvorite sve rajsferšluse, čičak trake, kukice i omče

- Platnene kaiševe, trake na kecelji uvežite ili koristite vreću za veš
- Zavežite duže trake i uzice sa tvrdim krajevima u kapuljačama ili pantalonama.
- Uklonite rolne sa zavesa i olovne trake ili koristite mrežu za veš
- Za male komade veša, kao npr. dečije čarape, koristite mrežu za pranje
- Pojedine uporne, osušene fleke se mogu ukloniti višestrukim pranjem
- Velike i male komade veša perite zajedno
- Sveže fleke nemojte trljati, već ih nakvasite sapunicom
- Veš raširite i rastresite ili pogledajte opis programa

12 Deterdžent za pranje veša i sredstvo za negu

Napomene

- Dodatne informacije možete da pogledate u digitalnom uputstvu za upotrebu, skeniranjem QR koda u sadržaju ili na www.bosch-home.com.
- Vodite računa o informacijama o sigurnosti → *Stranica 4* i sprečavanju materijalne štete → *Stranica 11*.

Informacije proizvođača o upotrebi i doziranju možete pogledati na ambalaži.

Napomene

- Kod tečnih deterdženata koristite deterdžent koji samostalno teče
- Nemojte mešati različite tečne deterdžente
- Nemojte mešati deterdžent za pranje veša i omekšivač
- Nemojte koristiti proizvode koji su dugo stajali i jako stvrdnute proizvode
- Nemojte koristiti sredstva koja sadrže rastvarače, nagrizajuća sredstva ili sredstva na bazi gasa, npr. tečni izbeljivač
- Sredstva za farbanje koristite štedljivo, so može da nagrize nerđajući čelik
- U uređaju nemojte koristiti sredstva za uklanjanje boje
- Za sistem inteligentnog doziranja, u posudu za doziranje → *Stranica 38* nemojte sipati sirće

13 Osnovno rukovanje

Napomena: Dodatne informacije možete da pogledate u digitalnom uputstvu za upotrebu, skeniranjem QR koda u sadržaju ili na www.bosch-home.com.

13.1 Uključivanje uređaja

Zahtev: Uređaj je pravilno postavljen i priključen.

→ *"Postavljanje i priključivanje"*, *Stranica 13*

- ▶ Pritisnite .

Postupak uključivanja traje nekoliko sekundi.



- ✓ Sprovodi se i čuje provera funkcija.

Napomena: Osvetljenje bubnja se automatski isključuje.

13.2 Podešavanje programa

1. Okrenite birač programa i postavite ga na željeni program.
→ *"Programi"*, *Stranica 28*
2. Ukoliko želite, prilagodite podešavanja programa.
→ *"Prilagođavanje podešavanja programa"*, *Stranica 35*

Podešavanje dodatnih programa

1. Podesite program **Additional Programs** .
2. Za pozivanje podmenija, pritisnite .
3. Podesite program.
→ *"Podešavanje programa"*, *Stranica 34*
4. Za pozivanje glavnog menija, pritisnite **Main menu**.
5. Ukoliko želite, prilagodite podešavanja programa.
→ *"Prilagođavanje podešavanja programa"*, *Stranica 35*

6. Pokrenite program.
→ "Startovanje programa",
Stranica 36

13.3 Prilagođavanje podešavanja programa



Zahtev: Podešen je program.
→ "Podešavanje programa",
Stranica 34

- ▶ Prilagodite podešavanja programa.
→ "Tasteri", Stranica 25
Vodite računa o informacijama na temu Logika rukovanja
→ Stranica 20.

Napomene

- Podešavanja programa se ne memorišu trajno za program.
- Kada aktivirate ili deaktivirate inteligentan sistem doziranja, podešavanja se memorišu.

Prilagođavanje dodatnih podešavanja programa

1. Za pozivanje dodatnih podešavanja programa, pritisnite **Options** .
2. Izaberite podešavanja programa.
3. Za pozivanje glavnog menija, pritisnite **Options** .

13.4 Memorisanje podešavanja programa

Možete da sačuvate vaša individualna podešavanja programa kao favorite.

1. Podesite program ☆ **Memory**.
2. Za pozivanje podmenija, pritisnite **>≡**.
3. Izaberite program.
→ "Logika rukovanja", Stranica 20
4. Za pozivanje glavnog menija, pritisnite **Main menu**.

5. Ukoliko želite, prilagodite podešavanja programa.
→ "Prilagođavanje podešavanja programa", Stranica 35
- ✓ Program je sačuvan.

13.5 Umetanje veša

Napomena: Kako biste izbegli pojavu gužvanja, vodite računa o maksimalnom punjenju za programe.
→ "Programi", Stranica 28

Zahtevi

- Veš je pripremljen i sortiran.
→ "Veš", Stranica 33
 - Bubanji je prazan.
1. Otvorite vrata.
 2. Ubacite veš u bubanj.
 3. Zatvorite vrata.
Uverite se da se veš nije zaglavio u vratima.

13.6 Sipanje deterdženta za pranje veša i sredstva za negu

Za programe u kojima inteligentno doziranje nije moguće ili nije željeno, deterdžent za pranje veša možete da dozirate ručno.

Napomena: Preporuka za doziranje se odnosi na maksimalno punjenje programa.

Savet: Osim inteligentnog doziranja, u komoru za ručno doziranje možete da dodajete i dodatna sredstva za negu veša poput, npr. soli za uklanjanje fleka, štirka ili izbeljivača. U komoru za ručno doziranje ne bi trebalo da dodajete deterdžent za pranje veša kako ne bi došlo do prekomernog doziranja ili pojave pene.

Napomena: Vodite računa o napomenama na temu Deterdžent za pranje veša i sredstvo za negu
→ Stranica 34.

1. Izvucite pregradu za deterdžent.
2. Sipajte deterdžent za pranje veša.
→ "Pregrada za deterdžent za pranje veša", Stranica 19
3. Ukoliko želite, sipajte sredstvo za negu.
4. Ugurajte pregradu za deterdžent.

13.7 Startovanje programa

Zahtev: Podešen je program.

→ "Podešavanje programa",
Stranica 34

- ▶ Pritisnite **Start/Reload** ▷∞.
- ✓ Bubanj se okreće i vrši se prepoznavanje punjenja, koje može da traje do 2 minuta, nakon čega u bubanj ulazi voda.
- ✓ Displej prikazuje trajanje programa ili vreme „Gotovo za“.

13.8 Natapanje veša

Napomena: Nije potreban dodatni deterdžent za pranje veša. Sapunica od pranja se potom koristi za pranje.

1. Pokrenite program.
2. Za pauziranje programa, nakon otpr. 10 minuta pritisnite **Start/Reload** ▷∞.
3. Za nastavak programa, nakon željenog vremena natapanja pritisnite **Start/Reload** ▷∞.

13.9 Naknadno stavljanje veša

Nakon starta programa možete u zavisnosti od statusa programa naknadno da stavite ili izvadite veš.

Zahtev: Program je pokrenut.

→ "Startovanje programa",
Stranica 36

1. Pritisnite **Start/Reload** ▷∞.
Uređaj pauzira.
2. Otvorite vrata.

3. Naknadno stavite ili izvadite veš.
4. Zatvorite vrata.
5. Pritisnite **Start/Reload** ▷∞.

13.10 Prekidanje programa

1. Pritisnite **Start/Reload** ▷∞.
2. Otvorite vrata uređaja.

Ukoliko su temperatura i nivo vode visoki, vrata ostaju blokirana radi sigurnosti.

- Ukoliko je temperatura visoka, pokrenite program **Rinse/Freshen Up**.
- Ukoliko je nivo vode visok, pokrenite program **Spin** ili izaberite odgovarajući program za isušivanje.
→ "Programi", Stranica 28

3. Izvadite veš.
→ "Vađenje veša", Stranica 36

13.11 Nastavak programa kod zadržavanja ispiranja

Zahtevi

- Zaustavljanje ispiranja je aktivirano.
→ "Tasteri", Stranica 26
 - Poslednji postupak ispiranja za podešeni program je završen i veš se nalazi u vodi za ispiranje.
1. Podesite program **Spin** ili program za isušivanje.
→ "Programi", Stranica 28
 2. Pritisnite **Start/Reload** ▷∞.

13.12 Vađenje veša

1. Otvorite vrata.
2. Izvadite veš iz bubnja.

13.13 Isključivanje uređaja

1. Pritisnite ① .

2. Gumenu manžetnu osušite i uklonite strana tela.

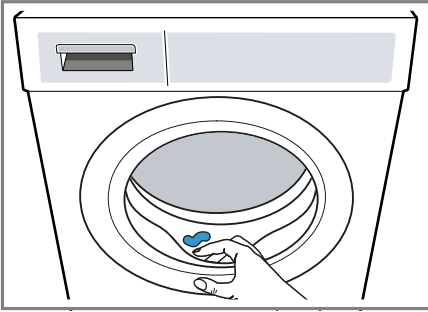



3. Vrata uređaja i pregradu za deterđžent za pranje veša ostavite otvorenu, da zaostala voda može da se osuši.

14 Zaključavanje za decu



Zaštite uređaj od neželjenog upravljanja na upravljačkim elementima.

14.1 Aktiviranje zaključavanja za decu

- ▶ Pritisnite oba tastera **Child Lock**  **3 sec.** otpr. 3 sekunde.
- ✓ Na displeju se prikazuje .
- ✓ Upravljački elementi su blokirani.
- ✓ Zaštita za decu ostaje aktivna i nakon isključivanja uređaja i nestanka struje.

14.2 Deaktiviranje zaključavanja za decu

Zahtev: Za deaktiviranje zaštite za decu, uređaj mora biti uključen.

- ▶ Pritisnite oba tastera **Child Lock**  **3 sec.** otpr. 3 sekunde.
Kako se aktivni program ne bi prekinuo, birač programa mora da stoji na početnom programu.
- ✓ Na dispelju se gasi .

15 Intelligent Dosing System

U zavisnosti od programa i podešavanja, sistem automatski dozira optimalne količine tečnog deterđženta za pranje veša i omekšivača.

15.1 Pokretanje programa sa sistemom inteligentnog doziranja

Ukoliko ne želite da ručno dozirate tečni deterđžent ili omekšivač, koristite sistem inteligentnog doziranja. Ta funkcija je raspoloživa u zavisnosti od podešenog programa i automatski se aktivira.

Napomena

Kada koristite sistem inteligentnog doziranja, nemojte da sipate dodatni deterđžent ili omekšivač u komoru za ručno doziranje.

→ "Sipanje deterđženta za pranje veša i sredstva za negu", Stranica 35

Ako za podešeni program želite da vršite ručno doziranje, vodite računa o sledećim napomenama:

- Pre starta programa deaktivirajte sistem inteligentnog doziranja. Podešavanja ostaju memorisana i nakon isključivanja uređaja.
→ "Tasteri", Stranica 25
- Sipajte edeterđžent ili omekšivač u komoru za ručno doziranje.
→ "Sipanje deterđženta za pranje veša i sredstva za negu", Stranica 35
- Nakon završetka programa aktivirajte sistem inteligentnog doziranja.
→ "Tasteri", Stranica 25

Zahtevi

- Veš je pripremljen.
→ "Pripremanje veša", Stranica 33
 - Veš je sortirán.
 - Veš je ubačen.
→ "Umetanje veša", Stranica 35
 - Program je podešen.
→ "Podešavanje programa", Stranica 34
 - Sistem inteligentnog doziranja je aktiviran.
→ "Displej", Stranica 24
→ "Displej", Stranica 24
1. Napunite posudu za doziranje.
→ "Punjenje posude za doziranje:", Stranica 38
Za zamenu sadržaja posude za doziranje drugim proizvodom, očistite pregradu za deterdžent.
→ "Čišćenje pregrade za deterdžent za pranje veša", Stranica 40
 2. Ukoliko želite, prilagodite sadržaj posude za doziranje
→ Stranica 39.
 3. Ukoliko želite, prilagodite količinu osnovnog doziranja
→ Stranica 39.
 4. Ukoliko želite, prilagodite podešavanja programa.
→ "Prilagođavanje podešavanja programa", Stranica 35
 5. Pokrenite program.
→ "Startovanje programa", Stranica 36
 6. Izvadite veš.
→ "Vađenje veša", Stranica 36

15.2 Punjenje posude za doziranje:

Ako želite da koristite sistem inteligentnog doziranja ili kada uređaj tokom rada prikaže napomenu, napunite pregrade za doziranje.

Napomena: U posude za doziranje sipajte isključivo odgovarajući deterdžent za pranje veša i sredstvo za negu → Stranica 34.

Ukoliko želite da dospete tačni deterdžent ili omekšivač u posudu za doziranje, koristite isti proizvod.

Ukoliko želite da zamenite tačni deterdžent ili omekšivač u posudi za doziranje nekim drugim proizvodom, prethodno očistite posudu za deterdžent.

→ "Čišćenje pregrade za deterdžent za pranje veša", Stranica 40

Ukoliko želite da upotrebite obe posude za doziranje za tačni deterdžent, podesite sadržaj posude za doziranje → Stranica 39.



Zahtev: Displej prikazuje napomenu za punjenje posude za doziranje.

→ "Displej", Stranica 24

→ "Displej", Stranica 24

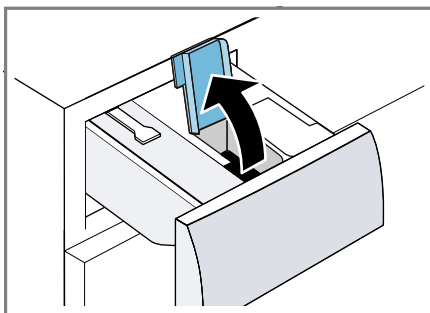
1. Izvucite pregradu za deterdžent.
2. Otvorite poklopac za punjenje.



3. Sipajte tečni deterdžent  i omekšivač  u odgovarajuće posude za doziranje.
→ "Pregrada za deterdžent za pranje veša", Stranica 19

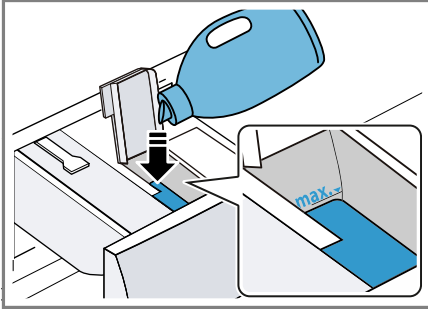

Prilikom punjenja nemojte da prekoračujete oznaku za maksimalno punjenje.

4. Zatvorite poklopac za punjenje.
- Napomena:** Odmah nakon punjenja zatvorite poklopac za punjenje, kako se tečni deterdžent ili omekšivač ne bi osušili.
5. Ukoliko želite, pomoćno sredstvo za pranje sipajte u komoru za ručno doziranje.
→ "Sipanje deterdženta za pranje veša i sredstva za negu", Stranica 35
6. Ugurajte pregradu za deterdžent.
7. Prilagodite količinu osnovnog doziranja → Stranica 39.

15.3 Sadržaj posude za doziranje

Napomene

- Kada promenite sadržaj posude za doziranje, resetuje se količina osnovnog doziranja za tu posudu za doziranje.
- Ako koristite obe posude za doziranje za tečni deterdžent, morate izabrati posudu za doziranje koja će se koristiti tokom pranja.

Sadržaj posude za doziranje možete da promenite u osnovnim podešavanjima.

→ "Promena osnovnih podešavanja", Stranica 40

15.4 Osnovna dozirna količina



Osnovna dozirna količina se orijentše prema podacima proizvođača deterdženta za pranje veša, tvrdoći vode i stepenu zaprljanosti veša. Uvek podesite osnovnu dozirnu količinu koja odgovara dozirnoj količini za standardno punjenje od 4,5 kg. Količinu osnovnog doziranja za posudu za doziranje možete da promenite u osnovnim podešavanjima.
→ "Promena osnovnih podešavanja", Stranica 40

16 Osnovna podešavanja



Osnovna podešavanja uređaja možete da prilagodite svojim potrebama.

16.1 Pregled osnovnih podešavanja

Osnovno podešavanje	Opis
end signal	Jačina zvučnog signala nakon završetka programa
button signal	Jačina zvučnog signala pri korišćenju tastera
Drum clean advice	Aktiviranje ili deaktiviranje podsetnika za čišćenje bubnja
Language	Promena jezika

Osnovno podešavanje	Opis
 content	Utvrđivanje sadržaja posude → "Sadržaj posude za doziranje", Stranica 39
 basis	Promena količine osnovnog doziranja
 basis	Promena količine osnovnog doziranja
Programme counter	Prikaz broja završenih programa

16.2 Promena osnovnih podešavanja

1. Za pozivanje podmenija za osnovna podešavanja, pritisnite oba tastera **Basic Settings**  **3 sec.** otpr. 3 sekunde.
2. Izaberite željeno osnovno podešavanje.
→ "Pregled osnovnih podešavanja",
Stranica 39
3. Prilagodite osnovno podešavanje.
4. Za pozivanje glavnog menija, pritisnite **Basic Settings**  **3 sec.**

17 Čišćenje i održavanje

Da bi vaš uređaj dugo ostao funkcionalan, pažljivo ga čistite i održavajte.

Napomena: Dodatne informacije možete da pogledate u digitalnom uputstvu za upotrebu, skeniranjem QR koda u sadržaju ili na www.bosch-home.com.

17.1 Čišćenje bubnja

OPREZ

Opasnost od povrede!

Konstantno pranje na niskim temperaturama i nedovoljno ventiliranje uređaja mogu oštetiti bubanj i dovesti do povreda.

- ▶ Redovno koristite program za čišćenje bubnja ili perite na temperaturama od najmanje 60 °C.
- ▶ Nakon svakog korišćenja, ostavite otvorena vrata i pregradu za deterdžent kako bi se uređaj osušio.
- ▶ Pokrenite program **Drum clean** bez veša sa praškom za veš.

17.2 Čišćenje pregrade za deterdžent za pranje veša

Ukoliko želite da zamenite tečni deterdžent ili omekšivač u posudi za doziranje nekim drugim proizvodom ili ukoliko je pregrada za deterdžent prljava, očistite posudu za deterdžent.

PAŽNJA!

Jedinica pumpe sadrži električne komponente. Električne komponente u kontaktu sa tečnostima mogu da se oštete.

- ▶ Jedinicu pumpe nemojte prati u mašini za pranje sudova ili je potapati u vodu.
- ▶ Električni priključak sa zadnje strane zaštitite od vode, deterdženta i ostataka omekšivača.

1. Isključite uređaj.
→ "Isključivanje uređaja",
Stranica 36
2. Izvucite pregradu za deterdžent.

3. Umetak pritisnite nadole i izvadite pregradu za deterdžent.

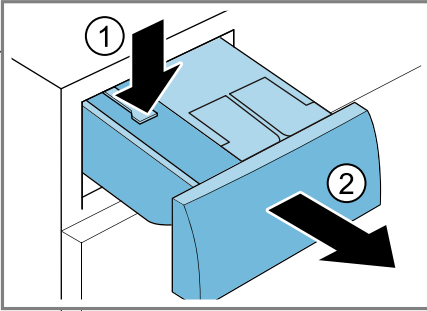

4. Uklonite jединicu pumpe.

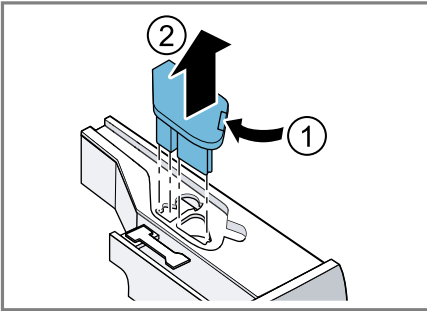

5. Otkočite poklopac pregrade za deterdžent i uklonite ga.

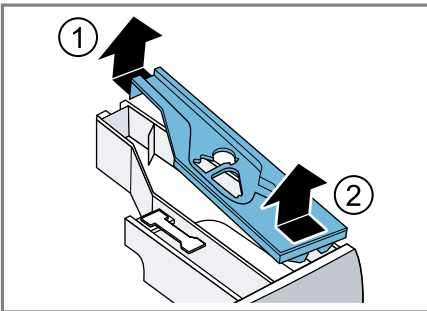

6. Ispraznite pregradu za deterdžent za pranje veša.

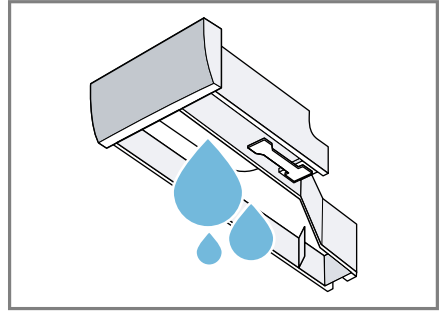

7. Jединicu pumpe očistite vlažnom krpom.

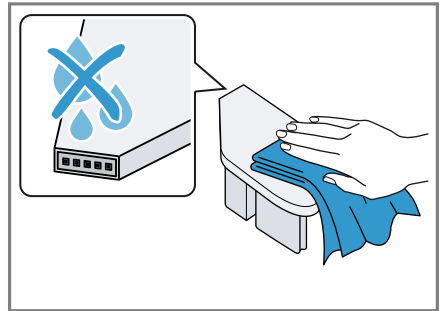

8. Pregradu za deterdžent za pranje veša i poklopac očistite mekom, vlažnom krpom ili tušem.

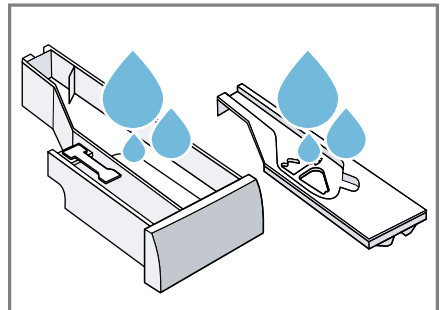

9. Pregradu za deterdžent za pranje veša, poklopac i jединicu pumpe osušite i umetnite.

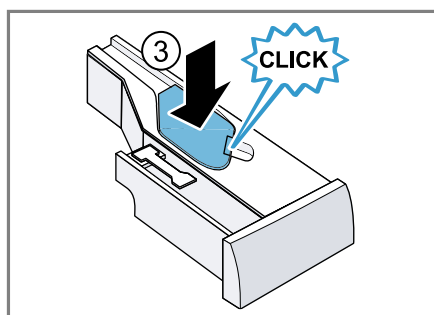
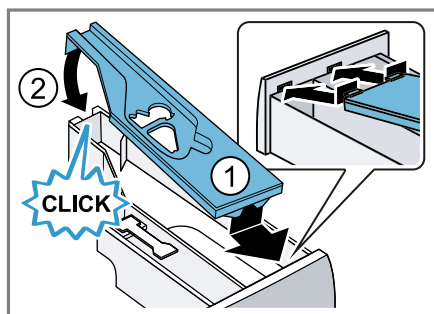

10. Kućište pregrade za deterdžent očistite u uređaju.

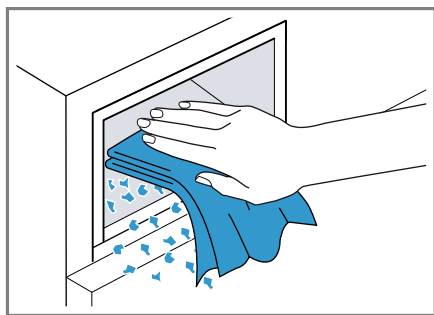

11. Ugurajte pregradu za deterdžent.

17.3 Čišćenje pumpe za sapunicu

Očistite pumpu za sapunicu ukoliko postoji smetnja, npr. ukoliko je zapušena ili ukoliko se čuje zveketanje.

Pražnjenje pumpe za sapunicu

1. Zatvorite slavinu za vodu.

2. Isključite uređaj.
3. Mrežni utikač uređaja odvojite sa strujne mreže.
4. Otvorite i skinite klapnu za održavanje.

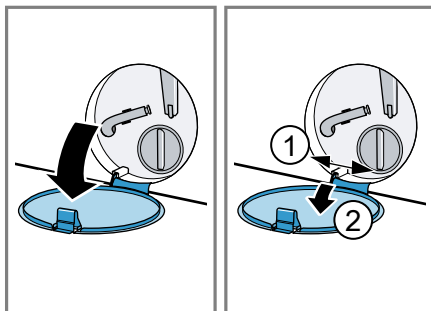

5. Ispod otvora podmetnite posudu dovoljne veličine.

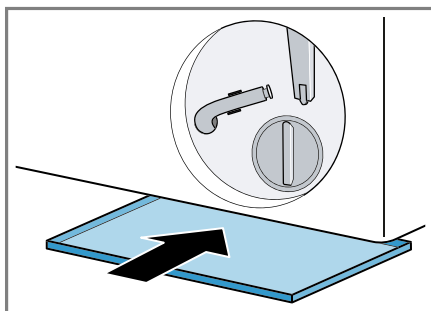

6. Crevo za pražnjenje izvadite iz držača.

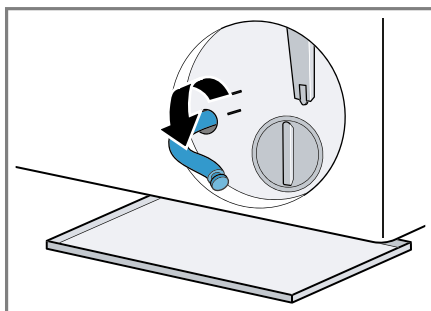

7. **⚠ OPREZ - Opasnost od opekotina!** Sapunica se prilikom pranja na visokim temperaturama zagreva.
- ▶ Nemojte dodirivati vruću sapunicu. Kako bi sapunica za pranje mogla da oteče u posudu, skinite kapicu za zatvaranje.

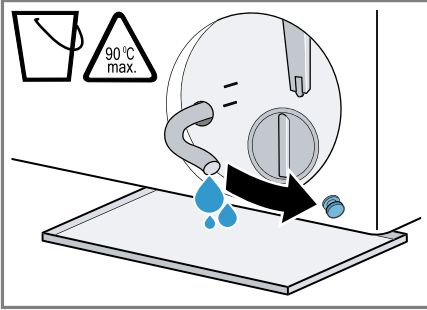

8. Pritisnite kapicu za zatvaranje.

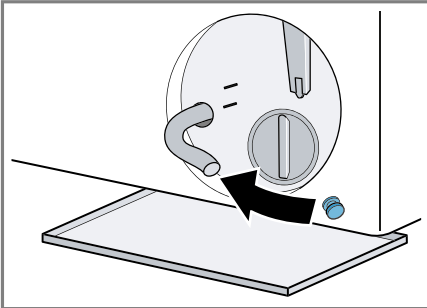

9. Zaglavite crevo za pražnjenje u držač.

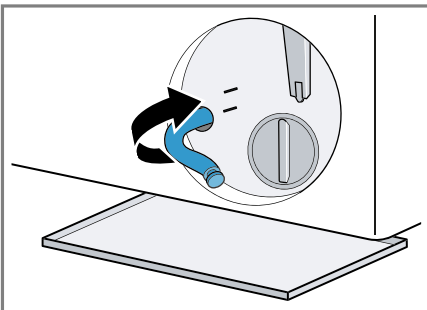

Čišćenje pumpe za sapunicu

Zahtev: Pumpa za sapunicu je prazna. → *Stranica 42*

1. Pošto se u pumpi za sapunicu može nalaziti preostala voda, oprezno odvrnite poklopac pumpe.
- Usled velike zaprljanosti, filterni umetak može da se zaglavi u kućištu pumpe. Uklonite zaprljanost i izvadite filterni umetak.

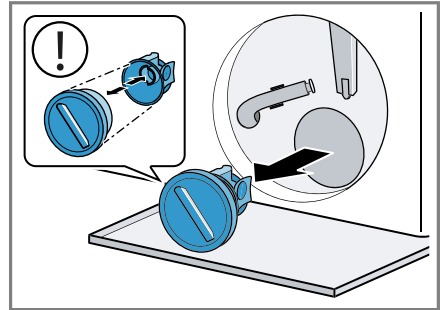

2. Očistite unutrašnjost, navoj poklopca pumpe i kućište pumpe.

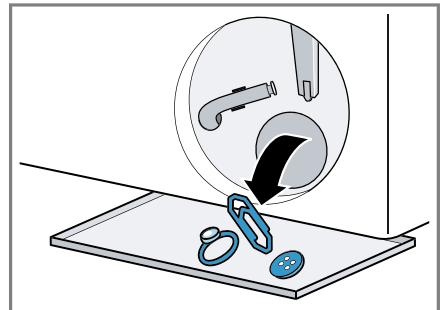

Poklopac pumpe se sastoji od dva elementa koji se mogu razmontirati radi čišćenja.

sr Čišćenje i održavanje

3. Uverite se da se oba točka ventilatora okreću.

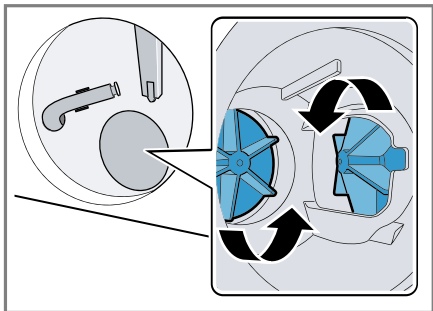

4. Postavite poklopac pumpe.
 - Uverite se da su komponente poklopca pumpe pravilno montirane.

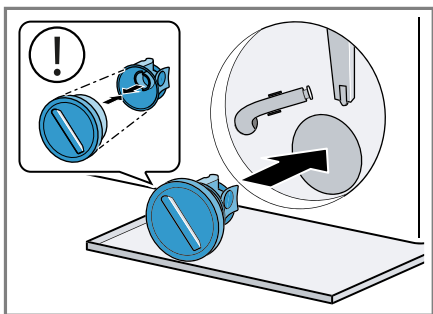

5. Do kraja zavrните poklopac pumpe.

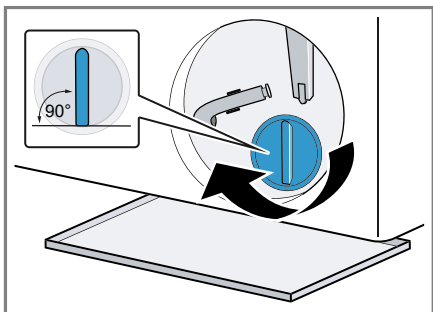

Ručka poklopca pumpe mora da stoji vertikalno.

6. Postavite i zatvorite klapnu za održavanje.

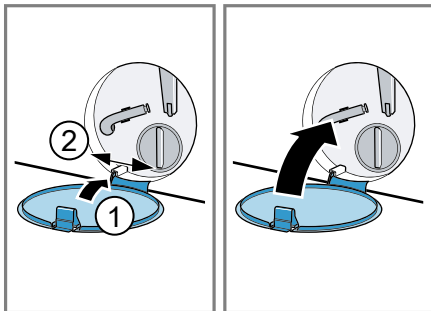

17.4 Čišćenje ulaznog otvora na gumenoj manžetni

Redovno proveravajte da li je ulazni otvor na gumenoj manžetni začepljen i čistite ga.

1. Otvorite vrata uređaja.
2. Uklonite zapušene delove iz ulaznog otvora.

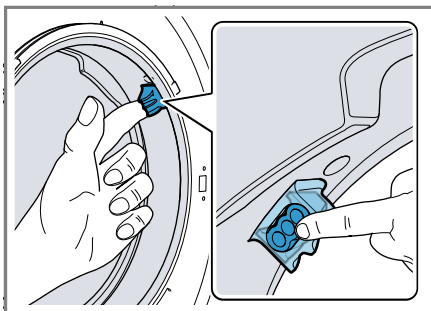

Napomena: Nemojte koristiti šiljate ili oštre predmete.

18 Otklanjanje smetnji

Manje smetnje na uređaju možete sami da otklonite. Pre nego što se obratite korisničkom servisu, pogledajte informacije za otklanjanje smetnji. Tako ćete izbeći nepotrebne troškove.

UPOZORENJE







Opasnost od strujnog udara!

Nestručne popravke su opasne.



- ▶ Samo za to obučeno stručno osoblje sme da vrši popravke na uređaju.
- ▶ Za popravku uređaja se smeju koristiti samo originalni zamenski delovi.
- ▶ Da bi se sprečile opasnosti, zamenu oštećenog mrežnog priključnog voda uređaja mora da izvrši proizvođač, korisnička služba ili osoba sa sličnim kvalifikacijama.

Kvar	Uzrok i rešavanje problema
Displej se gasi i treperi Start/Reload ▷00.	Režim za štednju energije je aktivan. <ul style="list-style-type: none"> ▶ Pritisnite Start/Reload ▷00. ✓ Displej ponovo svetli.
"E:30 / -80"	Otpusna cev ili odvodno crevo za vodu je zapušeno. <ul style="list-style-type: none"> ▶ Očistite otpusnu cev i odvodno crevo za vodu.
	Odvodna cev ili crevo za odvod vode je presavijen ili priklešten. <ul style="list-style-type: none"> ▶ Uverite se da ispusna cev i odvodno crevo za vodu nisu presavijeni ili prignječeni.
	Pumpa za sapunicu je zapušena. <ul style="list-style-type: none"> ▶ → "Čišćenje pumpe za sapunicu", <i>Stranica 42</i>
	Odvodno crevo za vodu je priključeno previsoko. <ul style="list-style-type: none"> ▶ Odvodno crevo za vodu montirajte na maksimalnoj visini od 1 m.
	Poklopac pumpe nije pravilno sklopljen. <ul style="list-style-type: none"> ▶ Pravilno sklopite poklopac pumpe.
	Doziranje deterdženta za pranje veša je suviše veliko. <ul style="list-style-type: none"> ▶ Hitna mera: Jednu supenu kašiku omekšivača pomešajte sa 0,5 l vode i to ulijte u komoru za manuelno doziranje (ne kod Outdoor tkanina, sportske odeće ili tkanina punjenih perjem). ▶ Ako je aktivirano inteligentno doziranje, smanjite osnovnu doziranu količinu → <i>Stranica 39</i>. ▶ Kada dozirate ručno, kod sledećeg pranja sa istim punjenjem smanjite količinu deterdženta.
	Na crevu za odvod vode je montiran nedozvoljen produžetak.

Kvar	Uzrok i rešavanje problema
"E:30 / -80"	<ul style="list-style-type: none"> ▶ Uklonite nedozvoljene produžetke sa creva za odvod vode. → "Priključivanje uređaja", Stranica 15 <p>Poklopac pumpe nije potpuno zavrnut.</p> <ul style="list-style-type: none"> ▶ Uverite se da je poklopac pumpe do kraja zavrnut na uređaj. Ručka poklopca pumpe mora da stoji vertikalno.
"E:36 / -25 / -26"	<p>Pumpa za sapunicu je zapušena.</p> <ul style="list-style-type: none"> ▶ → "Čišćenje pumpe za sapunicu", Stranica 42.
"E:38 / -25 / -26"	<p>Pumpa za sapunicu je zapušena.</p> <ul style="list-style-type: none"> ▶ → "Čišćenje bubnja", Stranica 40 ako se greška ponovo prikaže, ▶ → "Čišćenje pumpe za sapunicu", Stranica 42 <p>Ulazni otvor na gumenoj manžetni je zapušen.</p> <ul style="list-style-type: none"> ▶ → "Čišćenje ulaznog otvora na gumenoj manžetni", Stranica 44
i-DOS error, deactivate i-DOS	<p>Pumpa inteligentnog sistema za doziranje je blokirana.</p> <ol style="list-style-type: none"> 1. Isključite uređaj. 2. Očistite jedinicu pumpe. → "Čišćenje pregrade za deterdžent za pranje veša", Stranica 40 3. Uključite uređaj. 4. Ako se nakon čišćenja jedinice pumpe ponovo prikaže prikaz, pozovite korisnički servis. → "Korisnička služba", Stranica 57 <p>Napomena: Do otklanjanja smetnje možete da deaktivirate inteligentni sistem doziranja i doziranje vršite manuelno.</p> <p>→ "Tasteri", Stranica 25</p>
"E:30 / -10" i/ili	<p>Sito u dovodu vode je zapušeno.</p> <ul style="list-style-type: none"> ▶ Očistite sito u dovodu vode. <p>Slavina za vodu je zatvorena.</p> <ul style="list-style-type: none"> ▶ Otvorite slavinu za vodu. <p>Dovodno crevo za vodu je presavijeno ili priklešteno.</p> <ul style="list-style-type: none"> ▶ Osigurajte da dovodno crevo za vodu nije presavijeno ili priklešteno.
Svi drugi kodovi grešaka.	<p>Smetnja u funkcionisanju</p> <ul style="list-style-type: none"> ▶ Pozovite korisničku službu. → "Korisnička služba", Stranica 57

Kvar	Uzrok i rešavanje problema
Water cooling	Radi čuvanja odvoda za otpadnu vodu, vruća sapunica se pre isušivanja hladi. ▶ Sačekajte da se sapunica ohladi.
"E:30/-20"	Kvar magnetnog ventila. ▶ Pozovite korisnički servis. → "Korisnička služba", Stranica 57 Doziranje deterdženta za pranje veša je suviše veliko. ▶ Kada dozirate ručno, kod sledećeg pranja sa istim punjenjem smanjite količinu deterdženta. Dodatna voda je napunjena. ▶ Ne puniti dodatnu vodu u uređaj tokom rada.
Uređaj ne funkcioniše.	Mrežni utikač voda za mrežni priključak nije utaknut. ▶ Priključite uređaj na strujnu mrežu. Aktivirao se osigurač u kutiji sa osiguračima. ▶ Proverite osigurač u kutiji sa osiguračima. Napajanje strujom je prekinuto. ▶ Proverite da li osvetljenje u prostoriji ili drugi uređaji u prostoriji rade.
Program se ne pokreće.	Start/Reload  nije pritisnuto. ▶ Pritisnite Start/Reload  Vrata nisu zatvorena. 1. Zatvorite vrata. 2. Za start programa pritisnite Start/Reload  Zaključavanje za decu je aktivirano. ▶ → "Deaktiviranje zaključavanja za decu", Stranica 37 Finished in  je aktivirano. ▶ Proverite da li je Finished in  aktivirano. → "Tasteri", Stranica 25 Veš se zaglavio u vratima. 1. Ponovo otvorite vrata. 2. Uklonite veš koji se zaglavio. 3. Zatvorite vrata. 4. Za start programa pritisnite Start/Reload  Pregrada za deterdžent za pranje veša nije u potpunosti ugurana. ▶ Pregradu za deterdžent za pranje veša ugurajte da bi se simbol ugasio. Pumpa inteligentnog sistema za doziranje je blokirana. 1. Isključite uređaj.

Kvar	Uzrok i rešavanje problema
Program se ne pokreće.	<p>2. Očistite jedinicu pumpe. → "Čišćenje pregrade za deterdžent za pranje veša", Stranica 40</p> <p>3. Uključite uređaj.</p> <p>4. Ako se nakon čišćenja jedinice pumpe ponovo prikaže prikaz, pozovite korisnički servis. → "Korisnička služba", Stranica 57</p> <p>Napomena: Do otklanjanja smetnje možete da deaktivirate inteligentni sistem doziranja i doziranje vršite manuelno. → "Tasteri", Stranica 25</p>
	<p>Pregrada za deterdžent za pranje veša nije u potpunosti ugurana.</p> <ul style="list-style-type: none"> ▶ Pregradu za deterdžent za pranje veša ugurajte da bi se simbol ugasio.
Vrata ne mogu da se otvore.	<p>Rinse Hold ☐ je aktivirano.</p> <ul style="list-style-type: none"> ▶ Nastavite program izborom Spin ili Drain i pritiskanjem Start/Reload ☐☐☐. → "Nastavak programa kod zadržavanja ispiranja", Stranica 36
	<p>Temperatura je previsoka.</p> <ul style="list-style-type: none"> ▶ Sačekajte dok temperatura ne opadne. ▶ → "Prekidanje programa", Stranica 36
	<p>Nivo vode je previsok.</p> <ul style="list-style-type: none"> ▶ Izaberite neki od preporučenih programa za isušivanje. → "Programi", Stranica 28
	<p>Nestanak struje.</p> <ul style="list-style-type: none"> ▶ Otvorite vrata sa hitnom deblokadom. → "Deblokada u slučaju opasnosti", Stranica 56
Sapunica se ne ispira.	<p>Otpusna cev ili odvodno crevo za vodu je zapušeno.</p> <ul style="list-style-type: none"> ▶ Očistite otpusnu cev i odvodno crevo za vodu.
	<p>Odvodna cev ili crevo za odvod vode je presavijen ili priklešten.</p> <ul style="list-style-type: none"> ▶ Uverite se da ispusna cev i odvodno crevo za vodu nisu presavijeni ili prignječeni.
	<p>Pumpa za sapunicu je zapušena.</p> <ul style="list-style-type: none"> ▶ → "Čišćenje pumpe za sapunicu", Stranica 42
	<p>Rinse Hold ☐ je aktivirano.</p>

Kvar	Uzrok i rešavanje problema
Sapunica se ne ispira.	<ul style="list-style-type: none"> ▶ Nastavite program izborom Spin ili Drain i pritiskanjem Start/Reload . → "Nastavak programa kod zadržavanja ispiranja", <i>Stranica 36</i>
	<p>Odvodno crevo za vodu je priključeno previsoko.</p> <ul style="list-style-type: none"> ▶ Odvodno crevo za vodu montirajte na maksimalnoj visini od 1 m.
	<p>Poklopac pumpe nije pravilno sklopljen.</p> <ul style="list-style-type: none"> ▶ Pravilno sklopite poklopac pumpe.
	<p>Doziranje deterdženta za pranje veša je suviše veliko.</p> <ul style="list-style-type: none"> ▶ Hitna mera: Jednu supenu kašiku omekšivača pomešajte sa 0,5 l vode i to ulijte u komoru za ručno doziranje (ne kod Outdoor tkanina, sportske odeće ili tkanina punjenih perjem). ▶ Ako je aktivirano inteligentno doziranje, smanjite osnovnu doziranu količinu → <i>Stranica 39</i>. ▶ Kada dozirate ručno, kod sledećeg pranja sa istim punjenjem smanjite količinu deterdženta.
	<p>Na crevu za odvod vode je montiran nedozvoljen produžetak.</p> <ul style="list-style-type: none"> ▶ Uklonite nedozvoljene produžetke sa creva za odvod vode. → "Priključivanje uređaja", <i>Stranica 15</i>
	<p>Poklopac pumpe nije potpuno zavrnut.</p> <ul style="list-style-type: none"> ▶ Uverite se da je poklopac pumpe do kraja zavrnut na uređaj. Ručka poklopca pumpe mora da stoji vertikalno.
Voda ne utiče. Deterdžent za pranje veša se ne uvlači.	<p>Start/Reload  nije pritisnuto.</p> <ul style="list-style-type: none"> ▶ Pritisnite Start/Reload .
	<p>Sito u dovodu vode je zapušeno.</p> <ul style="list-style-type: none"> ▶ Očistite sito u dovodu vode.
	<p>Slavina za vodu je zatvorena.</p> <ul style="list-style-type: none"> ▶ Otvorite slavinu za vodu.
	<p>Dovodno crevo za vodu je presavijeno ili priklešteno.</p> <ul style="list-style-type: none"> ▶ Osigurajte da dovodno crevo za vodu nije presavijeno ili priklešteno.

Kvar	Uzrok i rešavanje problema
Višestruko kratko centрифugiranje.	<p>Sistem za kontrolu disbalansa izjednačava disbalans raspoređujući veš više puta.</p> <ul style="list-style-type: none"> ▶ Nema greške - nije potrebna nikakva radnja. <p>Napomena: Kod izbeljivanja, po mogućstvu ubacite male i velike komade veša zajedno u bubanj. Komadi veša različite veličine bolje se raspoređuju tokom centрифugiranja.</p>
Trajanje programa se menja tokom postupka pranja.	<p>Tok programa se elektronski usklađuje. Zbog toga može da se promeni trajanje programa.</p> <ul style="list-style-type: none"> ▶ Nema greške - nije potrebna nikakva radnja. <p>Sistem za kontrolu disbalansa izjednačava disbalans raspoređujući veš više puta.</p> <ul style="list-style-type: none"> ▶ Nema greške - nije potrebna nikakva radnja. <p>Napomena: Kod izbeljivanja, po mogućstvu ubacite male i velike komade veša zajedno u bubanj. Komadi veša različite veličine bolje se raspoređuju tokom centрифugiranja.</p> <p>Sistem za kontrolu pene uključuje dodatno ispiranje ukoliko se stvara velika količina pene.</p> <ul style="list-style-type: none"> ▶ Nema greške - nije potrebna nikakva radnja.
U bubnju se ne vidi voda.	<p>Voda je ispod vidnog područja.</p> <ul style="list-style-type: none"> ▶ Nema greške - nije potrebna nikakva radnja. ▶ Ne punitite dodatnu vodu u uređaj tokom rada.
Bubanj se po startu programa kratko pomena.	<p>Razlog je interni test motora.</p> <ul style="list-style-type: none"> ▶ Nema greške - nije potrebna nikakva radnja.
Vibracije i pokretanje uređaja tokom centрифugiranja.	<p>Uređaj nije ispravno nivelisan.</p> <ul style="list-style-type: none"> ▶ → "Centriranje uređaja", Stranica 16 <p>Stopice uređaja nisu fiksirane.</p> <ul style="list-style-type: none"> ▶ Fiksirajte stopice uređaja. → "Centriranje uređaja", Stranica 16 <p>Transportni osigurači nisu uklonjeni.</p> <ul style="list-style-type: none"> ▶ → "Uklanjanje transportnih osigurača", Stranica 14.
Bubanj se okreće, voda ne ulazi.	<p>Prepoznavanje punjenja je aktivno.</p> <ul style="list-style-type: none"> ▶ Nema greške, nije potrebna nikakva radnja. <p>Napomena: Prepoznavanje punjenja može da traje do 2 minuta.</p>

Kvar	Uzrok i rešavanje problema
Intenzivno stvaranje pene.	<p>Doziranje deterdženta za pranje veša je suviše veliko.</p> <ul style="list-style-type: none"> ▶ Hitna mera: Jednu supenu kašiku omekšivača pomešajte sa 0,5 l vode i to ulijte u komoru za ručno doziranje (ne kod Outdoor tkanina, sportske odeće ili tkanina punjenih perjem). ▶ Ako je aktivirano inteligentno doziranje, smanjite osnovnu doziranu količinu → <i>Stranica 39</i>. ▶ Kada dozirate ručno, kod sledećeg pranja sa istim punjenjem smanjite količinu deterdženta.
 i-DOS se ne može koristiti.	<p>Za ovaj program nije predviđeno inteligentno doziranje.</p> <ul style="list-style-type: none"> ▶ Nema greške - nije potrebna nikakva radnja. → <i>"Pokretanje programa sa sistemom inteligentnog doziranja", Stranica 37</i> <hr/> <p>Napredak programa ne dozvoljava inteligentno doziranje.</p> <p>Otklanjanje smetnje nije moguće.</p>
Nije postignut veliki broj obrtaja centrifuge.	<p>Podešen je nizak broj obrtaja centrifuge.</p> <ul style="list-style-type: none"> ▶ Kod sledećeg pranja podesite viši broj obrtaja centrifuge. <hr/> <p>Easy-Iron je aktivirano.</p> <ul style="list-style-type: none"> ▶ Izaberite pogodne programe za vrstu tkanine. <hr/> <p>Sistem za kontrolu disbalansa izjednačuje disbalans smanjivanjem broja obrtaja centrifuge.</p> <ul style="list-style-type: none"> ▶ Veš u bubnju iznova rasporedite. <p>Napomena: Po mogućstvu ubacite male i velike komade veša zajedno u bubanj. Komadi veša različite veličine se tokom centrifugiranja bolje raspoređuju.</p> <ul style="list-style-type: none"> ▶ Pokrenite program Spin.
Program centrifuge se ne pokreće.	<p>Otpusna cev ili odvodno crevo za vodu je zapušeno.</p> <ul style="list-style-type: none"> ▶ Očistite otpusnu cev i odvodno crevo za vodu. <hr/> <p>Odvodna cev ili crevo za odvod vode je presavijen ili priklešten.</p> <ul style="list-style-type: none"> ▶ Uverite se da ispusna cev i odvodno crevo za vodu nisu presavijeni ili prignječeni. <hr/> <p>Sistem za kontrolu disbalansa je prekinuo centrifugiranje zbog neravnomerno raspoređenog veša.</p> <ul style="list-style-type: none"> ▶ Veš u bubnju iznova rasporedite. <p>Napomena: Po mogućstvu ubacite male i velike komade veša zajedno u bubanj. Komadi veša različite veličine se tokom centrifugiranja bolje raspoređuju.</p>

Kvar	Uzrok i rešavanje problema
Program centrifuge se ne pokreće.	▶ Pokrenite program Spin .
Šumovi i šištanje.	Voda se pod pritiskom pumpa u pregradu za deterdžent za pranje veša. ▶ Nema greške - normalan šum tokom rada.
Duže zujanje pre početka pranja ili ispiranja omekšivačem.	Sistem inteligentnog doziranja dozira deterdžent za pranje veša ili sredstvo za negu. ▶ Nema greške - normalan šum tokom rada.
Kratko zujanje nakon uključivanja uređaja.	Sistem inteligentnog doziranja vrši test funkcionalnosti. ▶ Nema greške - normalan šum tokom rada.
Glasni zvukovi tokom centrifugiranja.	Uređaj nije ispravno nivelisan. ▶ → " <i>Centriranje uređaja</i> ", <i>Stranica 16</i>
	Stopice uređaja nisu fiksirane. ▶ Fiksirajte stopice uređaja. → " <i>Centriranje uređaja</i> ", <i>Stranica 16</i>
	Transportni osigurači nisu uklonjeni. ▶ → " <i>Uklanjanje transportnih osigurača</i> ", <i>Stranica 14</i> .
Udaranje, zveckanje u pumpi za sapunicu.	Strano telo je dospelo u pumpu za sapunicu. ▶ → " <i>Čišćenje pumpe za sapunicu</i> ", <i>Stranica 42</i>
Ritmičan zvuk srkanja i usisavanja.	Pumpa za sapunicu je aktivna, sapunica se ispušćava. ▶ Nema greške - normalan šum tokom rada.
Pojava gužvanja.	Broj obrtaja centrifuge je suviše velik. ▶ Kod sledećeg pranja podesite niži broj obrtaja centrifuge.
	Količina punjenja je prevelika. ▶ Kod sledećeg pranja smanjite količinu punjenja.
	Podešen je neadekvatan program za vrstu tkanine. ▶ Izaberite pogodne programe za vrstu tkanine.
Rezultat centrifugiranja nije zadovoljavajuć. Veš je suviše močkar / suviše vlažan.	Podešen je nizak broj obrtaja centrifuge. ▶ Kod sledećeg pranja podesite viši broj obrtaja centrifuge. ▶ Pokrenite program Spin .
	Easy-Iron je aktivirano. ▶ Izaberite pogodne programe za vrstu tkanine.
	Otpusna cev ili odvodno crevo za vodu je zapušeno. ▶ Očistite otpusnu cev i odvodno crevo za vodu.
	Odvodna cev ili crevo za odvod vode je presavijen ili priklešten.

Kvar	Uzrok i rešavanje problema
Rezultat centrifugiranja nije zadovoljavajući. Veš je suviše moćan / suviše vlažan.	<p>▶ Uverite se da ispusna cev i odvodno crevo za vodu nisu presavijeni ili prignječeni.</p> <hr/> <p>Sistem za kontrolu disbalansa je prekinuo centrifugiranje zbog neravnomerno raspoređenog veša.</p> <p>▶ Veš u bubnju iznova rasporedite.</p> <p>Napomena: Po mogućstvu ubacite male i velike komade veša zajedno u bubanj. Komadi veša različite veličine se tokom centrifugiranja bolje raspoređuju.</p> <p>▶ Pokrenite program Spin.</p> <hr/> <p>Sistem za kontrolu disbalansa izjednačuje disbalans smanjivanjem broja obrtaja centrifuge.</p> <p>▶ Veš u bubnju iznova rasporedite.</p> <p>Napomena: Po mogućstvu ubacite male i velike komade veša zajedno u bubanj. Komadi veša različite veličine se tokom centrifugiranja bolje raspoređuju.</p> <p>▶ Pokrenite program Spin.</p>
Ostaci deterdženta na vlažnom vešu.	<p>Deterdženti za pranje veša mogu da sadrže materije, koje se talože na vešu.</p> <p>▶ Pokrenite program Rinse/Freshen Up.</p> <hr/> <p>Sipan je neodgovarajući deterdžent u posudu za doziranje inteligentnog sistema za doziranje.</p> <ol style="list-style-type: none"> 1. Proverite da li upotrebljeni deterdžent odgovara. → "Deterdžent za pranje veša i sredstvo za negu", Stranica 34 2. Ispraznite posudu za doziranje. → "Čišćenje pregrade za deterdžent za pranje veša", Stranica 40 3. Očistite posudu za doziranje. 4. Ponovo napunite posudu za doziranje. → "Punjenje posude za doziranje:", Stranica 38
Ostaci deterdženta na suvom vešu.	<p>Osnovna dozirana količina nije pravilno podešena.</p> <p>▶ Ako je aktivirano inteligentno doziranje, smanjite osnovnu doziranu količinu → Stranica 39.</p> <hr/> <p>Deterdženti za pranje veša mogu da sadrže materije, koje se talože na vešu.</p> <p>▶ Nakon pranja i sušenja očerkajte veš.</p> <hr/> <p>Sipan je neodgovarajući deterdžent u posudu za doziranje inteligentnog sistema za doziranje.</p>

Kvar	Uzrok i rešavanje problema
Ostaci deterdženta na suvom vešu.	<ol style="list-style-type: none"> 1. Proverite da li upotrebljeni deterdžent odgovara. → "Deterdžent za pranje veša i sredstvo za negu", Stranica 34 2. Ispraznite posudu za doziranje. → "Čišćenje pregrade za deterdžent za pranje veša", Stranica 40 3. Očistite posudu za doziranje. 4. Ponovo napunite posudu za doziranje. → "Punjenje posude za doziranje:", Stranica 38
Nedovoljno dejstvo čišćenja.	<p>Osnovna dozirana količina nije pravilno podešena.</p> <ul style="list-style-type: none"> ▶ Ako je aktivirano inteligentno doziranje, smanjite osnovnu doziranu količinu → Stranica 39. <hr/> <p>Količina osnovnog doziranja nije prilagođena.</p> <ul style="list-style-type: none"> ▶ Ako je aktivirano inteligentno doziranje, prilagodite osnovnu doziranu količinu → Stranica 39. <hr/> <p>Deterdžent za pranje veša ili sredstvo za negu u posudama za doziranje inteligentnog sistema za doziranje je zgusnut.</p> <ol style="list-style-type: none"> 1. Proverite da li upotrebljeni deterdžent odgovara. → "Deterdžent za pranje veša i sredstvo za negu", Stranica 34 2. Ispraznite posudu za doziranje. → "Čišćenje pregrade za deterdžent za pranje veša", Stranica 40 3. Očistite posudu za doziranje. 4. Ponovo napunite posudu za doziranje. → "Punjenje posude za doziranje:", Stranica 38
	<p>Sipan je neodgovarajući deterdžent u posudu za doziranje inteligentnog sistema za doziranje.</p> <ol style="list-style-type: none"> 1. Proverite da li upotrebljeni deterdžent odgovara. → "Deterdžent za pranje veša i sredstvo za negu", Stranica 34 2. Ispraznite posudu za doziranje. → "Čišćenje pregrade za deterdžent za pranje veša", Stranica 40 3. Očistite posudu za doziranje. 4. Ponovo napunite posudu za doziranje. → "Punjenje posude za doziranje:", Stranica 38

Kvar	Uzrok i rešavanje problema
Iz dovodnog creva za vodu ističe voda.	Dovodno crevo za vodu nije ispravno / čvrsto priključeno. <ol style="list-style-type: none"> 1. Dovodno crevo za vodu ispravno priključite. → <i>"Priključivanje dovodnog creva za vodu", Stranica 15</i> 2. Zavrnite vijčani spoj.
Iz odvodnog creva za vodu curi voda.	Odvodno crevo za vodu je oštećeno. <ul style="list-style-type: none"> ▶ Zamenite oštećeno odvodno crevo za vodu. <hr/> Odvodno crevo za vodu nije ispravno priključeno. <ul style="list-style-type: none"> ▶ Odvodno crevo za vodu ispravno priključite. → <i>"Vrste priključivanja odvoda vode", Stranica 15</i>
U uređaju su se formirali neprijatni mirisi.	Vlaga i ostaci deterdženta za pranje veša mogu da pospeše stvaranje bakterija. <ul style="list-style-type: none"> ▶ → <i>"Čišćenje bubnja", Stranica 40</i> ▶ Ukoliko više ne koristite uređaj, ostavite vrata i pregradu za deterdžent otvorene, da zaostala voda može da se osuši.

18.1 Deblokada u slučaju opasnosti

Deblokiranje vrata

Zahtev: Pumpa za sapunicu je prazna. → *Stranica 42*

1. **PAŽNJA!** Voda koja ističe može dovesti do materijalne štete.
- ▶ Vrata ne otvarajte, ako se na staklu vidi voda.
Prinudnu deblokadu pomoću odgovarajućeg alata povucite nadole i otpustite je.

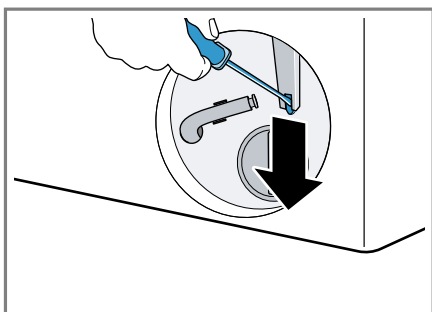

- ✓ Brava na vratima je deblokirana.
2. Umetnite klapnu za održavanje tako da ulegne.
3. Zatvorite klapnu za održavanje.

19 Transport, čuvanje i odlaganje u otpad

19.1 Demontiranje uređaja

Napomena: Dodatne informacije možete da pogledate u digitalnom uputstvu za upotrebu, skeniranjem QR koda u sadržaju ili na www.bosch-home.com.

1. Zatvorite slavinu za vodu.
2. Ispraznite dovodno crevo za vodu.
3. Isključite uređaj.
4. Izvucite mrežni utikač uređaja.

5. Ispustite sapunicu za pranje.
→ *"Čišćenje pumpe za sapunicu", Stranica 42*
6. Demontirajte creva.
7. Ispraznite posude za doziranje.

19.2 Postavljanje transportnih osigurača

Uređaj radi transporta osigurajte transportnim osiguračima, kako biste izbegli oštećenja.

1. Pomoću odvijača uklonite 4 kapice za pokrivanje.

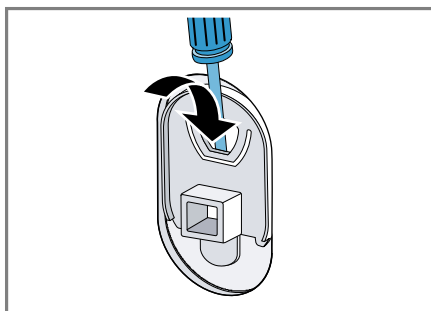

2. Sačuvajte kapice za pokrivanje.
2. Montirajte 4 transportna osigurača. Pri tome se orijentišite prema opisu
→ *"Uklanjanje transportnih osigurača", Stranica 14* i postupite obrnutim redosledom.

19.3 Ponovno puštanje uređaja u rad

- ▶ Za dodatne informacije, videti
→ *"Postavljanje i priključivanje", Stranica 13*
→ *"Pokretanje ciklusa pranja sa praznim bubnjem", Stranica 20.*

19.4 Odlaganje starih uređaja u otpad

Ekološki prihvatljivim odlaganjem u otpad mogu da se recikliraju dragocene sirovine.

UPOZORENJE

Opasnost od ugrožavanja zdravlja!

Deca se tako ne mogu zatvoriti u uređaju i dospeti u životnu opasnost.

- ▶ Uređaj ne postavljajte iza vrata koja mogu da blokiraju ili spreče otvaranje vrata uređaja.
- ▶ Na dotrajalim uređajima izvucite mrežni utikač mrežnog priključnog voda, zatim presecite mrežni priključni vod i uništite bravu na vratima uređaja tako da se vrata više ne mogu zatvoriti.

1. Izvucite mrežni utikač mrežnog priključnog voda.
2. Presecite mrežni priključni vod.
3. Uređaj odložite u otpad na ekološki prihvatljiv način.

O aktuelnim načinima odlaganja u otpad informišite se kod svog specijalizovanog prodavca ili u svojoj opštinskoj odn. gradskoj upravi.



Ovaj je aparat označen u skladu sa evropskom smernicom 2012/19/EU o otpadnim električnim i elektronskim aparatima (waste electrical and electronic equipment - WEEE).

Smernica određuje okvir za povratak i reciklažu otpadnih aparata koji važi u celoj Evropskoj Uniji.

20 Korisnička služba

Funkcijski relevantne originalne rezervne delove proizvedene u skladu sa odgovarajućom direktivom o ekološkom dizajnu možete da dobijete od našeg korisničkog servisa u periodu od najmanje 10 godina od stavljanja vašeg uređaja na tržište u okviru Evropskog ekonomskog prostora.

Napomena: Angažovanje servisne službe je besplatno u okviru garantnih uslova proizvođača.

Detaljnije informacije o trajanju i uslovima garancije u svojoj zemlji možete da dobijete od našeg korisničkog servisa, trgovca kod kojeg ste kupili uređaj ili na našoj veb-stranici. Kada se obraćate korisničkom servisu, navedite broj proizvoda (E-Nr.) i fabrički broj (FD) svog uređaja. Podatke za kontakt korisničke službe naći ćete u priloženom spisku korisničkih službi ili na našoj veb-stranici.

20.1 Broj proizvoda (E-Nr.) i proizvodni broj (FD)

Broj proizvoda (E-Nr.) i proizvodni broj (FD-Nr.) možete da pronađete na tipskoj pločici uređaja.

Pločica sa oznakom tipa se u zavisnosti od modela nalazi:

- na unutrašnjoj strani vrata,
- na unutrašnjoj strani poklopca za održavanje,
- na zadnjoj strani uređaja.

Da biste brzo mogli da pronađete podatke o uređaju i telefonski broj korisničke službe, podatke možete i da zabeležite.









20.2 Garancija za AQUA-STOP

Dodatno za zahteve na garancije prodavca na osnovu ugovora o kupovini i dodatno na našu garanciju proizvođača vršimo obeštećenje pod sledećim uslovima.

- Ukoliko bi usled greške na našem Aqua-Stop sistemu došlo do štete koju je prouzrokovala voda, nadoknađujemo štetu privatnim korisnicima. Da bi se obezbedila zaštita od vode aparat mora biti priključen na električnu mrežu.
- Ova garantna obaveza važi koliko i vek trajanja uređaja.
- Preduslov za pravo na garanciju je da je uređaj sa Aqua-Stop sistemom stručno postavljen i priključen u skladu sa našim uputstvom; ona takođe uključuje i stručno montirano Aqua-Stop produženje (originalni pribor). Naša garancija ne obuhvata neispravne dovode ili armature do Aqua-Stop priključka na slavini za vodu.
- Uređaje sa Aqua-Stop sistemom načelno ne morate da nadgledate za vreme rada odn. da ih nakon toga osiguravate zatvaranjem slavine za vodu. Međutim, u slučaju dužeg odsustva iz stana, npr. tokom višenedeljnog godišnjeg odmora, treba da zatvorite slavinu za vodu.

21 Vrednosti potrošnje

Sledeće informacije su stavljene na raspolaganje u skladu sa EU odredbom o ekološkom dizajnu. Navedene vrednosti za druge programe pored **Eco 40-60** su samo orijentacione vrednosti i utvrđene su u skladu sa važećim standardom EN60456. U tu svrhu je deaktivirana automatska funkcija doziranja. Napomena u vezi sa uporednom proverom: deaktivirajte automatsku funkciju doziranja, osim ako ova funkcija nije predmet provere.

Program	Punjenje (kg)	Trajanje programa (h:min) ¹	Potrošnja energije (kWh/ciklus) ¹	Potrošnja vode (l/ciklus) ¹	Maksimalna temperatura (°C) 5 min ¹	Broj obrtaja centrifuge (obr/min) ¹	Preostala vlaga (%) ¹
Eco 40-60 ²	9,0	3:44	0,940	65,0	43	1400	53,00
Eco 40-60 ²	4,5	2:53	0,340	49,0	29	1400	53,00
Eco 40-60 ²	2,5	2:53	0,190	34,0	25	1400	53,00
Cottons  20 °C	9,0	3:28	0,450	93,0	24	1400	53,00
Cottons  40 °C	9,0	3:28	1,200	93,0	44	1400	53,00
Cottons  60 °C	9,0	3:34	2,000	93,0	62	1400	53,00
Cottons  40 °C + Pre-wash	9,0	3:58	1,270	100,0	44	1400	53,00
Easy-Care  40 °C	4,0	2:30	0,770	56,0	43	1200	29,00
Quick Mix  40 °C	4,0	1:03	0,640	43,0	41	1400	52,00
 Wool  30 °C	2,0	0:41	0,200	40,0	24	800	32,00

¹ Stvarne vrednosti mogu da odstupaju od navedenih vrednosti usled pritiska vode, tvrdoće i ulazne temperature, temperature u okolini, vrste, količine i zaprljanosti veša, upotrebljenog sredstva za čišćenje, oscilacija u strujnom napajanju i izabranih dodatnih funkcija.

² Program za proveru u skladu sa EU odredbom o ekološkom dizajnu i EU odredbom o energetskejoj nalepnici sa hladnom vodom (15 °C).

22 Tehnički podaci

Visina uređajaVi- sina uređaja	84,8 cm
Širina uređaja	59,8 cm
Dubina uređaja	59,0 cm
Dubina uređaja sa zatvorenim vratima	63,2 cm
Dubina uređaja sa otvorenim vra- tima	108,5 cm
Težina	82,3 kg
Maksimalna koli- čina za punjenje	9,0 kg
Mrežni napon	220-240 V, 50-60 Hz
⇌ Minimalno osiguranje insta- lacije	10 A
Nominalna snaga	2300 W
Potrošnja snage	<ul style="list-style-type: none"> ■ Isključeno stanje: 0,10 W ■ Stanje mirovanja: 0,50 W
Pritisak vode	<ul style="list-style-type: none"> ■ Minimalno: 100 kPa (1 bar) ■ Maksimalno: 1000 kPa (10 bar)
Dužina dovod- nog creva za vo- du	150 cm
Dužina odvod- nog creva za vo- du	150 cm
Dužina mrežnog priključnog voda	160 cm

Ovaj proizvod sadrži izvore svetlosti F klase energetske efikasnosti. Izvori svetlosti su dostupni kao rezervni deo i sme da ih zameni samo u tu svrhu obučeno stručno osoblje.

Dodatne informacije o vašem modelu možete pogledati na internet adresi <https://eprel.ec.europa.eu/>¹. Ta internet stranica sadrži vezu za zvaničnu EU bazu proizvoda EPREL. Pratite uputstva za pretragu modela. Oznaka modela proizilazi iz znakova pre kose crte u proizvodnom broju (E-Nr.) na pločici sa oznakom tipa. Oznaku modela alternativno možete naći i u prvom redu EU energetske nalepnice.

¹ Važi samo za zemlje u Evropskom ekonomskom prostoru



Thank you for buying a Bosch Home Appliance!

Register your new device on MyBosch now and profit directly from:

- **Expert tips & tricks for your appliance**
- **Warranty extension options**
- **Discounts for accessories & spare-parts**
- **Digital manual and all appliance data at hand**
- **Easy access to Bosch Home Appliances Service**

Free and easy registration – also on mobile phones:

www.bosch-home.com/welcome



Looking for help? You'll find it here.

Expert advice for your Bosch home appliances, help with problems or a repair from Bosch experts.

Find out everything about the many ways Bosch can support you:

www.bosch-home.com/service

Contact data of all countries are listed in the attached service directory.

BSH Hausgeräte GmbH

Carl-Wery-Straße 34

81739 München, GERMANY

www.bosch-home.com

A Bosch Company



9001764484 (020713)

sr

Ovaj dokument je originalno proizveden i objavljen od strane proizvođača, brenda Bosch, i preuzet je sa njihove zvanične stranice. S obzirom na ovu činjenicu, Tehnoteka ističe da ne preuzima odgovornost za tačnost, celovitost ili pouzdanost informacija, podataka, mišljenja, saveta ili izjava sadržanih u ovom dokumentu.

Napominjemo da Tehnoteka nema ovlašćenje da izvrši bilo kakve izmene ili dopune na ovom dokumentu, stoga nismo odgovorni za eventualne greške, propuste ili netačnosti koje se mogu naći unutar njega. Tehnoteka ne odgovara za štetu nanесenu korisnicima pri upotrebi netačnih podataka. Ukoliko imate dodatna pitanja o proizvodu, ljubazno vas molimo da kontaktirate direktno proizvođača kako biste dobili sve detaljne informacije.

Za najnovije informacije o ceni, dostupnim akcijama i tehničkim karakteristikama proizvoda koji se pominje u ovom dokumentu, molimo posetite našu stranicu klikom na sledeći link:

<https://tehnoteka.rs/p/bosch-masina-za-pranje-vesa-wav28e00by-akcija-cena/>