

## Uputstvo za upotrebu

BOSCH mašina za pranje veša WAL28R60BY



**BOSCH**



Tehnoteka je online destinacija za upoređivanje cena i karakteristika bele tehnike, potrošačke elektronike i IT uređaja kod trgovinskih lanaca i internet prodavnica u Srbiji. Naša stranica vam omogućava da istražite najnovije informacije, detaljne karakteristike i konkurentne cene proizvoda.

Posetite nas i uživajte u ekskluzivnom iskustvu pametne kupovine klikom na link:

<https://tehnoteka.rs/p/bosch-masina-za-pranje-vesa-wal28r60by-akcija-cena/>



**BOSCH**

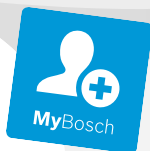

Register your  
new device on  
MyBosch now and  
get free benefits:  
[bosch-home.com/  
welcome](https://bosch-home.com/welcome)

# Mašina za pranje veša

**WAL28R60BY**

**[sr]** Uputstvo za upotrebu i  
uputstva za montažu

# Za dalje informacije pogledajte Digitalni korisnički vodič.



## Sadržaj

<b>1 Bezbednost.....</b>	<b>4</b>	<b>6 Pre prve upotrebe .....</b>	<b>18</b>
1.1 Opšte napomene.....	4	6.1 Pokretanje ciklusa pranja sa praznim bubnjem .....	18
1.2 Namenska upotreba.....	4	<b>7 Displej .....</b>	<b>19</b>
1.3 Ograničenje kruga korisnika .....	4	<b>8 Tasteri .....</b>	<b>21</b>
1.4 Bezbedna instalacija .....	5	<b>9 Programi .....</b>	<b>23</b>
1.5 Sigurna upotreba.....	7	<b>10 Pribor .....</b>	<b>27</b>
1.6 Bezbedno čišćenje i održa- vanje .....	9	<b>11 Veš .....</b>	<b>27</b>
<b>2 Izbegavanje materijalnih šteta... 10</b>		11.1 Pripremanje veša .....	27
<b>3 Zaštita životne sredine i šted- nja .....</b>	<b>11</b>	<b>12 Deterdžent za pranje veša i sredstvo za negu.....</b>	<b>27</b>
3.1 Odlaganje ambalaže u otpad... 11		<b>13 Osnovno rukovanje.....</b>	<b>28</b>
3.2 Štednja energije i resursa .....	11	13.1 Uključivanje uređaja .....	28
3.3 Režim za štednju energije..... 11		13.2 Podešavanje programa.....	28
<b>4 Postavljanje i priključivanje .....</b>	<b>12</b>	13.3 Prilagođavanje podešava- nja programa.....	28
4.1 Raspakiravanje uređaja.....	12	13.4 Memorisanje podešavanja programa.....	28
4.2 Obim isporuke.....	12	13.5 Umetanje veša.....	28
4.3 Zahtevi za mesto postavlja- nja.....	12	13.6 Sipanje deterdženta za pra- nje veša i sredstva za negu ...	29
4.4 Uklanjanje transportnih osi- gurača .....	13	13.7 Startovanje programa.....	29
4.5 Priključivanje uređaja .....	14	13.8 Naknadno stavljanje veša .....	29
4.6 Centriranje uređaja.....	15	13.9 Prekidanje programa.....	29
4.7 Električno priključivanje ure- đaja.....	15	13.10 Vađenje veša.....	29
<b>5 Upoznavanje sa uređajem .....</b>	<b>16</b>	13.11 Isključivanje uređaja.....	29
5.1 Uređaj.....	16	<b>14 Zaključavanje za decu .....</b>	<b>30</b>
5.2 Pregrada za deterdžent za pranje veša.....	17	14.1 Aktiviranje zaključavanja za decu.....	30
5.3 Komandno polje.....	17	14.2 Deaktiviranje zaključavanja za decu.....	30
5.4 Logika rukovanja .....	17		

<b>15 Home Connect .....</b>	<b>30</b>	<b>23 Izjava o usaglašenosti .....</b>	<b>50</b>
15.1 Povezivanje uređaja sa WLAN kućnom mrežom (Wi-Fi) sa funkcijom WPS.....	31		
15.2 Povezivanje uređaja sa WLAN kućnom mrežom (Wi-Fi) bez funkcije WPS .....	31		
15.3 Povezivanje uređaja sa apli- kacijom Home Connect.....	32		
15.4 Aktiviranje Wi-Fi mreže na uređaju .....	32		
15.5 Deaktiviranje Wi-Fi mreže na uređaju .....	32		
15.6 Resetovanje podešavanja mreže uređaja .....	32		
15.7 Daljinsko pokretanje.....	33		
15.8 Zaštita ličnih podataka .....	33		
<b>16 Osnovna podešavanja .....</b>	<b>33</b>		
<b>17 Čišćenje i održavanje.....</b>	<b>34</b>		
17.1 Čišćenje bubnja.....	34		
17.2 Čišćenje pregrade za deter- džent za pranje veša .....	34		
17.3 Čišćenje pumpe za sapuni- cu.....	35		
<b>18 Otklanjanje smetnji .....</b>	<b>38</b>		
18.1 Deblokada u slučaju opa- snosti .....	47		
<b>19 Transport, čuvanje i odlaga- nje u otpad.....</b>	<b>47</b>		
19.1 Demontiranje uređaja .....	47		
19.2 Postavljanje transportnih osigurača.....	47		
19.3 Ponovno puštanje uređaja u rad .....	47		
19.4 Odlaganje starih uređaja u otpad .....	48		
<b>20 Korisnička služba.....</b>	<b>48</b>		
20.1 Broj proizvoda (E-Nr), i pro- izvodni broj (FD).....	48		
<b>21 Vrednosti potrošnje .....</b>	<b>49</b>		
<b>22 Tehnički podaci.....</b>	<b>49</b>		



# 1 Bezbednost

Pridržavajte se sledećih sigurnosnih napomena.

## 1.1 Opšte napomene



- Pažljivo pročitajte ovo uputstvo.
- Uputstva i informacije o proizvodu sačuvajte za kasniju upotrebu ili za narednog vlasnika.
- Ukoliko postoji oštećenje nastalo tokom transporta, nemojte da priključujete uređaj.

## 1.2 Namenska upotreba

Ovaj uređaj upotrebljavajte samo:

- za pranje tkanina i vune pogodnih za mašinsko pranje prema etiketi sa uputstvima za negu.
- sa vodom iz slavine i uobičajenim deterdžentima za mašinsko pranje veša i sredstvima za negu.
- u privatnom domaćinstvu i u zatvorenim prostorima kućnog okruženja.
- na nadmorskim visinama do 4000 m.

## 1.3 Ograničenje kruga korisnika

Deca od 8 godina i starija, kao i osobe sa umanjenim psihičkim, čulnim ili mentalnim sposobnostima, ili osobe bez iskustva i/ili znanja, ovaj uređaj mogu da koriste samo pod nadzorom osobe koja je odgovorna za njihovu bezbednost ili ako su obučene za bezbedno korišćenje uređaja i razumeju kakve opasnosti pri tome postoje.

Deca se ne smeju igrati uređajem.

Čišćenje i korisničko održavanje ne smeju da obavljaju deca bez nadzora.

Decu mlađu od 3 godine i kućne ljubimce držite podalje od uređaja.

## 1.4 Bezbedna instalacija

Kada instalirate uređaj, pridržavajte se bezbednosnih napomena.

### **⚠ UPOZORENJE – Opasnost od strujnog udara!**

Nestručne instalacije su opasne.

- ▶ Uređaj sme da se priključi i upotrebljava samo u skladu sa podacima na pločici sa oznakom tipa.
- ▶ Uređaj se može povezati na mrežu naizmenične struje samo pomoću pravilno ugrađene utičnice sa uzemljenjem.
- ▶ Uverite se da je sistem uzemljenja kućne električne instalacije instaliran u skladu sa propisima. Instalacija mora da ima dovoljno veliki poprečni presek voda.
- ▶ Ukoliko koristite sigurnosni prekidač za neispravnu struju, koristite tip sa oznakom .
- ▶ Uređaj nikad ne sme da se napaja putem eksternog sklopnog uređaja npr. sata za automatsko uključivanje ili daljinskog upravljanja.
- ▶ Kada je uređaj ugrađen, mrežni prekidač mrežnog priključnog voda mora da bude dostupan ili, ukoliko slobodan pristup nije moguć, u fiksno sprovedenoj električnoj instalaciji se mora ugraditi svepolni mehanizam za razdvajanje, u skladu sa uslovima instalacije.
- ▶ Prilikom postavljanja uređaja vodite računa da se mrežni priključni vod ne zaglavi ili ošteti.

Oštećena izolacija mrežnog priključnog voda predstavlja izvor opasnosti.

- ▶ Mrežni priključni vod nikad se ne sme dovoditi u kontakt sa vrućim delovima uređaja ili izvorima toplote.
- ▶ Mrežni priključni vod nikada se ne sme dovoditi u kontakt sa oštrim vrhovima ili ivicama.
- ▶ Mrežni priključni vod nikad se ne sme presavijati, prignječiti ili modifikovati.

### **⚠ UPOZORENJE – Opasnost od požara!**

Upotreba produženog mrežnog priključnog voda i nedozvoljenih adaptera predstavlja izvor opasnosti.

- ▶ Nemojte da upotrebljavate produžni kabl ili letve sa višestrukim utičnicama.
- ▶ Ako vam je mrežni priključni vod suviše kratak, obratite se korisničkoj službi.
- ▶ Upotrebljavajte samo adaptere koje je odobrio proizvođač.

### **⚠ UPOZORENJE – Opasnost od povrede!**

Zbog velike težine uređaja, prilikom podizanja može doći do povreda.

- ▶ Nemojte sami da podižete uređaj.

Ako je uređaj nestručno postavljen u stubu sa mašinom za pranje i mašinom za sušenje, postavljeni uređaj može da padne.

- ▶ Mašinu za sušenje postavite na mašinu za pranje veša isključivo uz spojni element . Drugačija metoda postavljanja nije dozvoljena.
- ▶ Uređaj nemojte postavljati na stub sa mašinom za pranje i mašinom za sušenje, ukoliko proizvođač mašine za sušenje u ponudi nema spojni element.
- ▶ Na stub sa mašinom za pranje i mašinom za sušenje nemojte postavljati uređaje različitih proizvođača i ukoliko imaju različitu dubinu i širinu.
- ▶ Stub sa mašinom za pranje i mašinom za sušenje nemojte postavljati na postolje, uređaji se mogu prevrnuti.

### **⚠ UPOZORENJE – Opasnost od gušenja!**

Deca mogu ambalažni materijal da navuku sebi preko glave ili da se njime umotaju, pa da se tako uguše.

- ▶ Ambalažni materijal držite van domašaja dece.
- ▶ Deci nipošto nemojte dozvoliti da se igraju sa ambalažnim materijalom.

### **⚠ OPREZ – Opasnost od povrede!**

Uređaj tokom rada može da vibrira ili da se kreće.

- ▶ Uređaj postavite na čistu, ravnu i čvrstu površinu.

- ▶ Uređaj pozicionirajte pomoću nogica i libele.
- Ukoliko creva i mrežni priključni vod nisu pravilno sprovedeni, postoji opasnost od spoticanja.
- ▶ Creva i mrežne priključne vodove položite tako da ne postoji opasnost od spoticanja.
- Ukoliko uređaj pokrećete koristeći izbočene delove, npr. vrata uređaja, delovi mogu da se polome.
- ▶ Uređaj nemojte pomerati koristeći izbočene delove.

### **⚠ OPREZ – Opasnost od zasecanja!**

Ukoliko dodirnete oštre ivice uređaja, možete se poseći.

- ▶ Uređaj ne dodirujte na oštrim ivicama.
- ▶ Prilikom instalacije i transporta koristite zaštitne rukavice.

## **1.5 Sigurna upotreba**

### **⚠ UPOZORENJE – Opasnost od strujnog udara!**

Oštećeni uređaj ili oštećeni mrežni priključni vod predstavljaju izvor opasnosti.

- ▶ Nikad nemojte upotrebljavati oštećeni uređaj.
- ▶ Nikada nemojte povlačiti mrežni priključni vod da biste razdvojili uređaj sa strujne mreže. Uvek povlačite mrežni utikač mrežnog priključnog voda.
- ▶ Ukoliko je uređaj ili mrežni priključni vod oštećen, odmah izvucite mrežni utikač mrežnog priključnog voda ili isključite osigurač u kutiji sa osiguračima i zatvorite slavinu.
- ▶ Pozovite korisnički servis. → *Stranica 48*

Vlaga koja je prodrla unutra može da prouzrokuje strujni udar.

- ▶ Uređaj upotrebljavajte samo u zatvorenim prostorima.
- ▶ Uređaj nemojte nikada da izlažete vrućini i vlazi.
- ▶ Za čišćenje uređaja nemojte da koristite čistač na paru ili čistač pod visokim pritiskom, creva ili tuš.

### **⚠ UPOZORENJE – Opasnost od ugrožavanja zdravlja!**

Deca se tako ne mogu zatvoriti u uređaju i dospeti u životnu opasnost.

- ▶ Uređaj ne postavljajte iza vrata koja mogu da blokiraju ili spreče otvaranje vrata uređaja.



- ▶ Na dotrajalim uređajima izvucite mrežni utikač mrežnog priključnog voda, zatim preseците mrežni priključni vod i uništite bravu na vratima uređaja tako da se vrata više ne mogu zatvoriti.

### **⚠ UPOZORENJE – Opasnost od gušenja!**

Deca bi mogla da udahnu i usisaju odn. progutaju sitne delove i da se na taj način uguše.

- ▶ Držite sitne delove van domašaja dece.
- ▶ Deci nipošto nemojte dozvoliti da se igraju sa sitnim delovima.

### **⚠ UPOZORENJE – Opasnost od trovanja!**

Deterdženti za pranje veša i sredstva za negu u slučaju gutanja mogu da izazovu trovanja.

- ▶ U slučaju nenamernog gutanja zatražite lekarski savet.
- ▶ Deterdžent za pranje veša i sredstva za negu čuvajte van domašaja dece.

### **⚠ UPOZORENJE – Opasnost od eksplozije!**

Ukoliko je veš prethodno tretiran sredstvima za čišćenje koja sadrže rastvarače, u uređaju može doći do eksplozije.

- ▶ Prethodno tretirani veš pre pranja temeljno isperite vodom.

### **⚠ OPREZ – Opasnost od povrede!**

Ukoliko se uspinjete ili penjete na uređaj, može da se slomi prekrivna ploča.

- ▶ Na uređaj se nemojte uspinjati ili penjati.

Ukoliko sedite ili oslanjate na otvorena vrata, uređaj može da se prevrne.

- ▶ Na vrata uređaja nemojte sedati ili se oslanjati.

- ▶ Nemojte odlagati stvari na vrata uređaja.

U slučaju posezanja u bubanj koji se okreće, može doći do povrede ruku.

- ▶ Pre posezanja u bubanj sačekajte potpuno zaustavljanje bubnja.

### **⚠ OPREZ – Opasnost od opekotina!**

Sapunica se prilikom pranja na visokim temperaturama zagreva.

- ▶ Nemojte dodirivati vruću sapunicu.

**⚠ OPREZ – Opasnost od hemijskih opekotina!**

Prilikom otvaranja pregrade za deterdžent može doći do prskanja deterdženta i sredstva za negu iz uređaja. Kontakt sa očima ili kožom može izazvati nadraživanje.

- ▶ Ukoliko dođe do kontakta sa deterdžentom ili sredstvima za negu, oči ili kožu temeljno isprati čistom vodom.
- ▶ U slučaju nenamernog gutanja zatražiti lekarski savet.
- ▶ Deterdžent za pranje veša i sredstva za negu čuvajte van domašaja dece.

**1.6 Bezbedno čišćenje i održavanje**

Kada čistite i održavate uređaj pridržavajte se bezbednosnih napomena.

**⚠ UPOZORENJE – Opasnost od strujnog udara!**

Nestručne popravke su opasne.

- ▶ Samo za to obučeno stručno osoblje sme da vrši popravke na uređaju.
- ▶ Za popravku uređaja se smeju koristiti samo originalni zamenski delovi.
- ▶ Da bi se sprečile opasnosti, zamenu oštećenog mrežnog priključnog voda uređaja mora da izvrši proizvođač, korisnička služba ili osoba sa sličnim kvalifikacijama.

Vlaga koja je prodrla unutra može da prouzrokuje strujni udar.

- ▶ Za čišćenje uređaja nemojte da koristite čistač na paru ili čistač pod visokim pritiskom, creva ili tuš.

**⚠ UPOZORENJE – Opasnost od povrede!**

Upotreba zamenskih delova i pribora koji nisu originalni je opasna.

- ▶ Koristite samo originalne zamenske delove i originalni pribor.

**⚠ UPOZORENJE – Opasnost od trovanja!**

Ukoliko koristite sredstva za čišćenje koja sadrže rastvarače mogu nastati otrovni gasovi.

- ▶ Ne upotrebljavajte sredstva za čišćenje koja sadrže rastvarače.

## 2 Izbegavanje materijalnih šteta

Kako biste izbegli materijalnu štetu i oštećenja uređaja, obratite pažnju na ove napomene.

### PAŽNJA!

Pogrešno doziranje omekšivača, deterdženta, sredstva za negu i sredstva za čišćenje može da ugrozi funkciju uređaja.

- ▶ Obratite pažnju na preporuke za doziranje proizvođača.

Prekoračenje maksimalne količine punjenja ugrožava funkciju uređaja.

- ▶ Obratite pažnju na maksimalnu količinu punjenja za svaki program i nemojte je prekoračavati.  
→ "Programi", Stranica 23

Uređaj je za transport osiguran transportnim osiguračima. Neuklonjeni transportni osigurači mogu uzrokovati materijalnu štetu ili oštećenje uređaja.

- ▶ Pre puštanja u rad potpuno uklonite transportne osigurače i sačuvajte ih.
- ▶ Pre svakog transporta potpuno montirajte sve transportne osigurače, kako biste izbegli oštećenja usled transporta.

Nenamenski priključak creva za dovod vode može dovesti do materijalne štete.

- ▶ Ručno pritegnite vijčani spoj na dovodu za vodu.
- ▶ Crevo za dovod vode po mogućstvu priključite na česmu direktno bez dodatnih spojnih elemenata kao što je adapter, produžetak, ventil ili slično.
- ▶ Vodite računa da unutrašnji prečnik česme iznosi najmanje 17 mm.
- ▶ Vodite računa da dužina navoja na priključku za česmu iznosi najmanje 10 mm.

Preslab ili previsok pritisak vode može da ugrozi funkcionisanje uređaja.

- ▶ Uverite se da pritisak vode na vodovodnoj mreži iznosi minimalno 100 kPa (1 bar) i maksimalno 1000 kPa (10 bar).
- ▶ Ukoliko pritisak vode prekoračuje navedenu maksimalnu vrednost, između priključka za pijaću vodu i crevnog kompleta uređaja se mora instalirati ventil za smanjenje pritiska.
- ▶ Nemojte priključivati uređaj na mešovitu bateriju bojlera za vruću vodu koji nije pod pritiskom.

Modifikovana ili oštećena creva za vodu mogu da dovedu do materijalnih šteta ili oštećenja uređaja.

- ▶ Creva za vodu nikad se ne smeju presavijati, prignječiti ili presecati.
- ▶ Upotrebljavajte samo isporučena creva za vodu ili originalna rezervna creva.
- ▶ Nikada nemojte ponovo da koristite već korišćena creva za vodu.

Rad sa prljavom ili previše vrućom vodom može dovesti do materijalne štete i oštećenja uređaja.

- ▶ Uređaj treba da radi isključivo sa hladnom vodom iz vodovodne mreže.

Neodgovarajuća sredstva za čišćenje mogu da oštete površine uređaja.

- ▶ Nemojte da upotrebljavate jaka ili abrazivna sredstva za čišćenje.
- ▶ Nemojte da upotrebljavate jaka sredstva za čišćenje koja sadrže alkohol.
- ▶ Nemojte da upotrebljavate tvrde abrazivne jastučiće ili sundere za ribanje.
- ▶ Uređaj čistite samo vodom i mekanom, vlažnom krpom.
- ▶ Ukoliko dođe do kontakta sa uređajem, uklonite sve ostatke deterdženta, raspršivača ili druge ostatke.

## 3 Zaštita životne sredine i štednja

### 3.1 Odlaganje ambalaže u otpad

Ambalažni materijal je ekološki i može se iznova koristiti.

- ▶ Pojedinačne sastavne delove odložite u otpad odvojene po vrstama.

### 3.2 Štednja energije i resursa

Ako se pridržavate ovih napomena, vaš uređaj će trošiti manje struje i vode.

Koristite programe sa nižim temperaturama i dužim vremenom pranja i iskoristite maksimalnu količinu punjenja.

- ✓ Potrošnja energije i vode je najefikasnija.

Koristite štedljiva podešavanja programa.

- ✓ Kada prilagođavate podešavanja programa, displej pokazuje očekivanu potrošnju.

Deterdžent za pranje veša dozirajte prema stepenu zaprljanosti veša.

- ✓ Za blagu ili normalnu zaprljanost je dovoljna manja količina deterdženta za pranje veša. Obratite pažnju na preporuku proizvođača deterdženta za doziranje.

Za blago i normalno zaprljan veš redukujte temperaturu pranja.

- ✓ Na nižim temperaturama uređaj troši manje energije. Za blagu i normalnu zaprljanost dovoljne su i niže temperature nego što je navedeno na etiketi sa uputstvima za negu.

Ukoliko veš želite naknadno da sušite u mašini za sušenje veša, podesite maksimalni broj obrtaja centrifuge.

- ✓ Suvliji veš skraćuje trajanje programa prilikom sušenja i smanjuje potrošnju energije. Većim brojem obrtaja centrifuge redukuje se preostala vlaga u vešu i raste jačina zvuka centrifugiranja.

Veš perite bez predpranja.

- ✓ Pranje sa predpranjem produžava trajanje programa i povećava potrošnju energije i vode.

Uređaj poseduje automatsko prepoznavanje količine.

- ✓ Automatsko prepoznavanje količine optimalno prilagođava potrošnju vode i trajanje programa svakoj vrsti tkanine i količini punjenja.

### 3.3 Režim za štednju energije

Ukoliko uređaj ne koristite tokom dužeg vremena, automatski se prebacuje u režim za štednju energije.

Režim za štednju energije se završava ponovnom upotrebom uređaja.

## 4 Postavljanje i priključivanje

### 4.1 Raspakiranje uređaja

#### PAŽNJA!

Predmeti, koji su zaostali u bubnju i koji nisu predviđeni za rad uređaja, mogu da dovedu do materijalne štete i oštećenja na uređaju.

▶ Ove predmete kao i isporučeni pribor pre rada uklonite iz bubnja.

1. Ambalažu i zaštitne folije kompletno uklonite sa uređaja.

→ "Odlaganje ambalaže u otpad", Stranica 11.

2. Proverite da li uređaj ima vidljiva oštećenja.

3. Otvorite vrata uređaja.  
→ "Osnovno rukovanje", Stranica 28

4. Izvadite pribor iz bubnja.

5. Zatvorite vrata uređaja.

### 4.2 Obim isporuke

Kada otpakujete uređaj, proverite sve delove da li imaju transportnih oštećenja i da li je isporuka potpuna.

#### PAŽNJA!

Rad sa nepotpunim ili neispravnim priborom može da ugrozi funkciju uređaja ili dovede do materijalne štete i oštećenja uređaja.

▶ Nemojte da koristite uređaj sa nepotpunim ili neispravnim priborom.  
▶ Pre rada u uređaj postavite odgovarajući pribor.

→ "Pribor", Stranica 27

**Napomena:** Uređaj je podvrgnut fabričkoj proveri ispravnosti. Usled toga u uređaju mogu postojati fleke od vode. Fleke nestaju nakon prvog ciklusa pranja.

Obim isporuke se sastoji od sledećih delova:

- Mašina za pranje veša
- Prateća dokumentacija
- Transportni osigurači  
→ "Uklanjanje transportnih osigurača", Stranica 13
- Kapice za pokrivanje
- Dovodno crevo za vodu  
→ "Priključivanje dovodnog creva za vodu", Stranica 14

### 4.3 Zahtevi za mesto postavljanja



#### UPOZORENJE

#### Opasnost od strujnog udara!

Uređaj poseduje delove koji su pod naponom. Dodirivanje delova koji su pod naponom je opasno.

▶ Uređaj nemojte koristiti bez ploče za pokrivanje.

#### PAŽNJA!

Zamrznuta preostala voda u uređaju može da dovede do kvara uređaja.

▶ Uređaj nemojte postavljati i koristiti na otvorenom ili u prostorima koji su ugroženi mrazom.

Ako se uređaj nagne više od 40°, preostala voda iz uređaja može da iscuri i uzrokuje materijalnu štetu.

▶ Oprezno nagnite uređaj.  
▶ Uređaj transportujte u uspravnom položaju.

## Mesto postavljanja - Zahtevi

Postolje

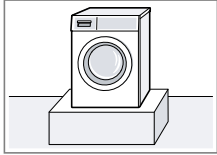

Uređaj pričvrstite pomoću držača.

Drvene grede

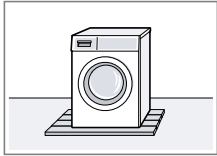

Uređaj postavite na vodootporna drvenu ploču (debljina najmanje 30 mm), koja je pričvršćena na pod.

Kuhinjski element

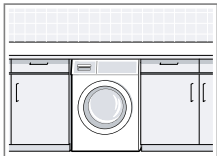

Uređaj postavite isključivo ispod kontinuirane radne ploče, koja je čvrsto povezana sa susjednim ormanima. Potrebna širina niše: 60 cm.

Na zidu

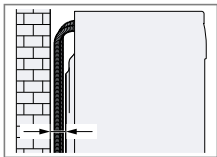

Nemojte da uglađujete creva između zida i uređaja.

## 4.4 Uklanjanje transportnih osigurača

Uređaj je za transport osiguran transportnim osiguračima na zadnjoj strani uređaja.

**Napomena:** Sačuvajte vijke za transportne osigurače za kasniji transport → *Stranica 47.*

1. Creva izvucite iz držača.

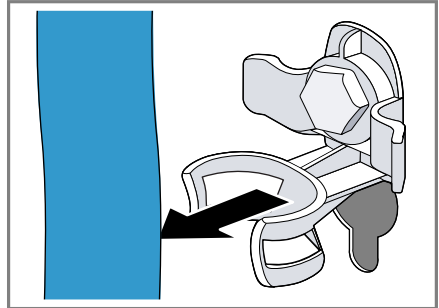

2. Sva 4 vijke transportnih osigurača otpustite ① i uklonite ② pomoću ključa širine 13.

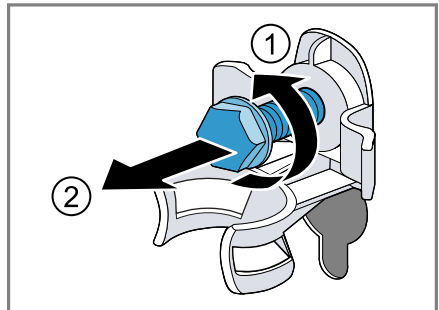

3. Mrežni priključni vod izvucite iz držača.

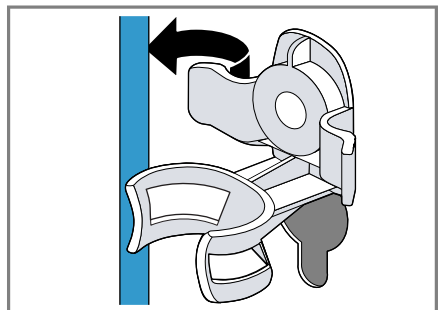

sr Postavljanje i priključivanje

4. Uklonite 4 čaure.

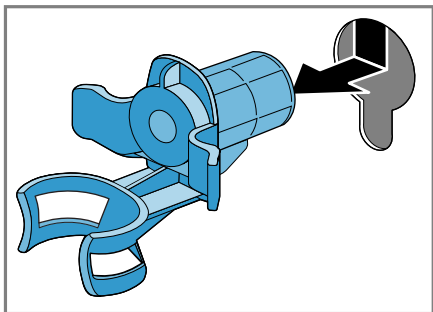

5. Umetnite 4 kapice za pokrivanje.

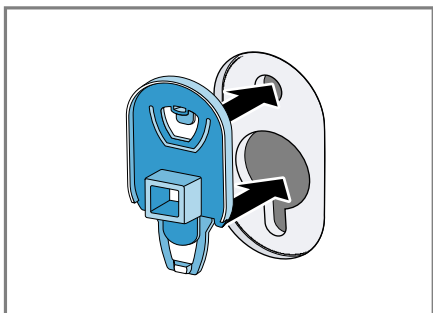

6. Utisnite 4 kapice za pokrivanje.

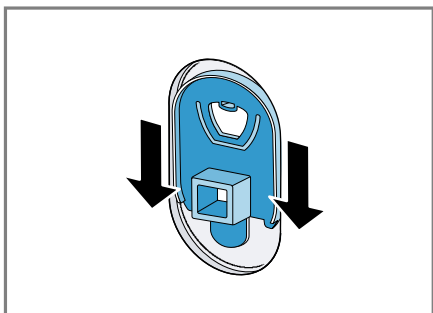

## 4.5 Priključivanje uređaja

### Priključivanje dovodnog creva za vodu

1. Priključite dovodno crevo za vodu na uređaj.

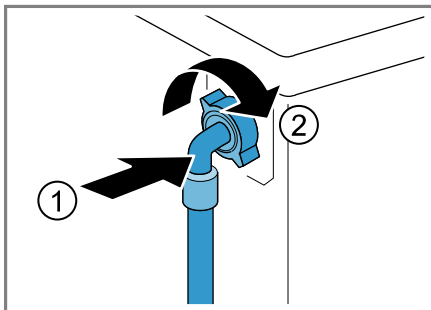

2. Dovodno crevo za vodu priključite na slavinu za vodu (26,4 mm = 3/4").

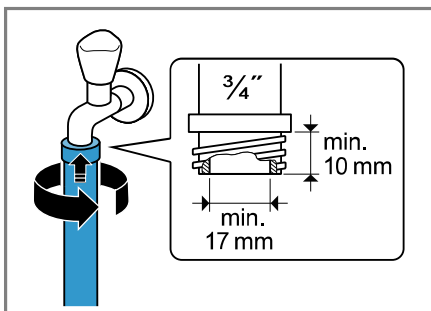

3. Slavinu za vodu pažljivo otvorite i proverite da li su priključna mesta zaptivena.

### Vrste priključivanja odvoda vode

Informacije vam pomažu da ovaj uređaj priključite na odvod vode.

### PAŽNJA!

Odvodno crevo za vodu je pri isušivanju pod pritiskom i može da se otkači sa instaliranog priključnog mesta.

► Odvodno crevo za vodu osigurajte od nesmotrenog otkačivanja.

**Napomena:** Obratite pažnju na visine ispuštanja.  
Maksimalna visina ispuštanja iznosi 100 cm.

Sifon

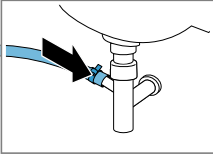

Priključno mesto osigurajte pomoću obujmice za crevo (24–40 mm).

Umivaonik

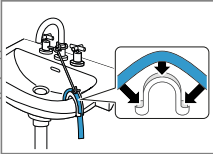

Crevo za odvod vode fiksirajte pomoću grane za fiksiranje → *Stranica 27* i osigurajte ga.

Plastična cev sa gumenom navlakom ili slivnik

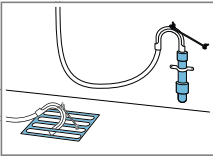

Crevo za odvod vode fiksirajte pomoću grane za fiksiranje → *Stranica 27* i osigurajte ga.

## 4.6 Centriranje uređaja

Radi redukovanja zvukova i vibracija kao i izbegavanja šetanja uređaja, ispravno pozicionirajte uređaj.

1. Kontra navrtke otpustite u pravcu okretanja kazaljke na satu pomoću ključa širine 17.

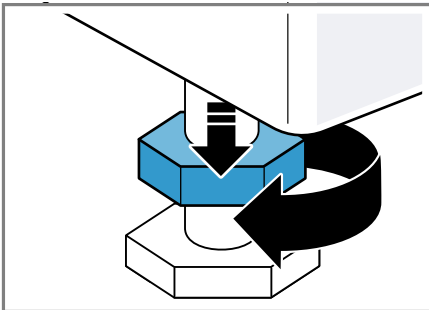

2. Za pozicioniranje uređaja okrećite nogice uređaja. Pomoću libele proverite ispravan položaj.

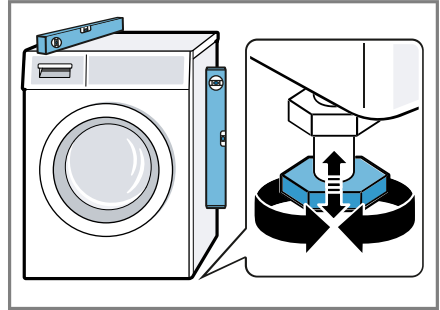

Sve nogice uređaja moraju čvrsto stajati na podu.

3. Kontra navrtke ručno zavrnite za kućište ključem širine 17.

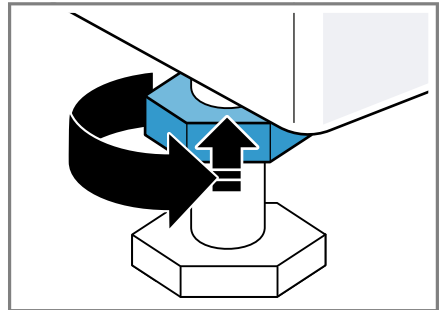

Nogicu uređaja pri tom čvrsto držite i ne podešavajte je po visini.

## 4.7 Električno priključivanje uređaja

1. Mrežni utikač mrežnog priključnog voda uređaja utaknite u utičnicu u blizini uređaja.

Podatke o priključivanju uređaja možete pronaći u opciji Tehnički podaci → *Stranica 49*.

2. Proverite da li mrežni utikač čvrsto naleže.



## 5 Upoznavanje sa uređajem

### 5.1 Uređaj

Ovde ćete naći pregled sastavnih delova uređaja.

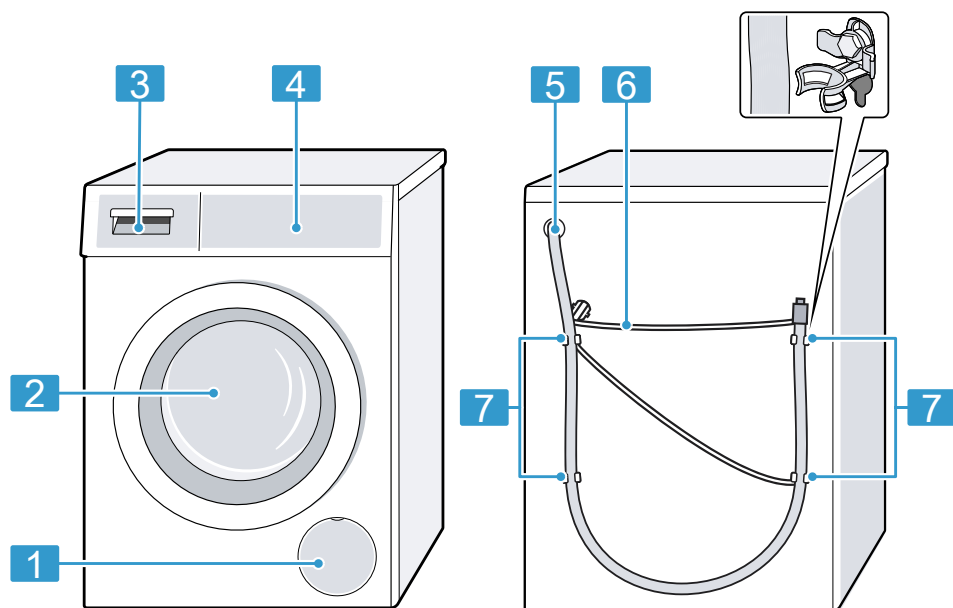

U zavisnosti od tipa uređaja, neki detalji na slici mogu da se razlikuju, na primer boja ili oblik.

**1** Poklopac za održavanje pumpe za sapunicu  
→ *Stranica 35*

**2** Vrata

**3** Pregrada za deterdžent za pranje veša  
→ *Stranica 17*

**4** Komandno polje  
→ *Stranica 17*

**5** Odvodno crevo za vodu  
→ *Stranica 14*

**6** Mrežni priključni vod  
→ *Stranica 15*

**7** Transportni osigurači  
→ *Stranica 13*

## 5.2 Pregrada za deterdžent za pranje veša

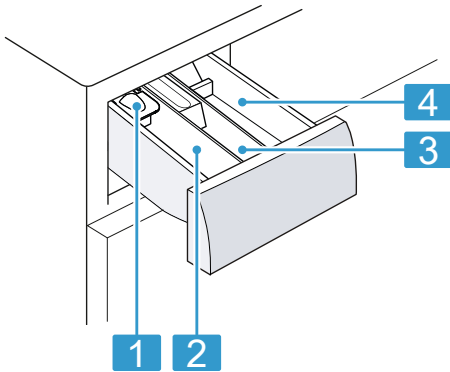

- |          |   |
|----------|---|
| <b>1</b> | Pomoć za doziranje tečnog deterdženta   |
| <b>2</b> | Komora II: <ul style="list-style-type: none"> <li>▪ Deterdžent za glavno pranje veša</li> <li>▪ Omekšivač vode</li> <li>▪ Izbjeljivač</li> <li>▪ So za fleke</li> </ul> |
| <b>3</b> | Komora ☼: <ul style="list-style-type: none"> <li>▪ Omekšivač</li> <li>▪ Tečna štirka</li> <li>▪ Sredstvo za impregnaciju</li> </ul>                                     |
| <b>4</b> | Komora I: <ul style="list-style-type: none"> <li>▪ Deterdžent za predpranje veša</li> <li>▪ Higijenski deterdžent za pranje veša</li> </ul>                             |

## 5.3 Komandno polje

Preko komandnog polja možete da podesite sve funkcije uređaja i da dobijate informacije o radnom stanju.

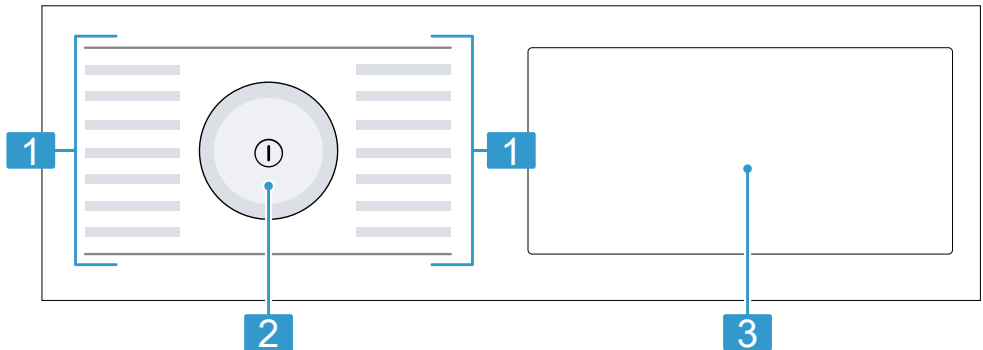

- |          |   |
|----------|---|
| <b>1</b> | Programi  |
| <b>2</b> | Birač programa<br>→ <i>Stranica 28</i>                      |
| <b>3</b> | Tasteri → <i>Stranica 21</i> i displej → <i>Stranica 19</i> |

## 5.4 Logika rukovanja

### PAŽNJA!

Nasilno delovanje na displej može dovesti do oštećenja.

- ▶ Nemojte vršiti suviše jak pritisak na displej.

## sr Pre prve upotrebe

- ▶ Nemojte pritiskati na displej oštrim predmetima.

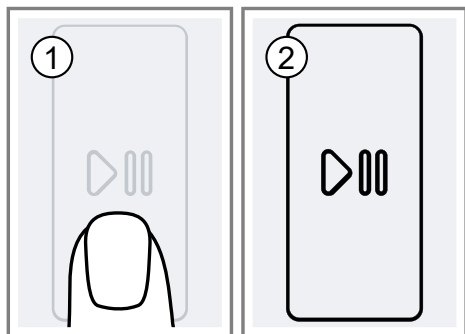

## 6 Pre prve upotrebe

Pripremite uređaj za upotrebu.

### 6.1 Pokretanje ciklusa pranja sa praznim bubnjem

Uređaj je detaljno ispitao pre napuštanja fabrike. Da biste uklonili eventualnu preostalu vodu, prvi put perite bez veša.

1. Pritisnite ①.

Postupak uključivanja traje nekoliko sekundi.

2. Podesite program 🌀 **Drum Clean**.
3. Zatvorite vrata.
4. Izvucite pregradu za deterdžent.
5. Sipajte otprilike 1 litar vode u komoru II.

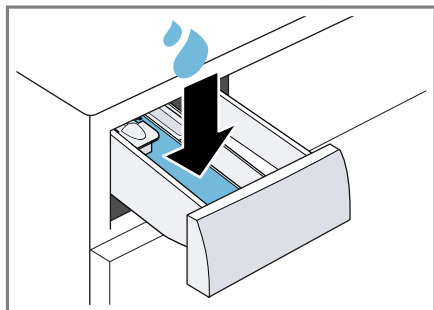

6. Sipajte prašak za veš u komoru II.

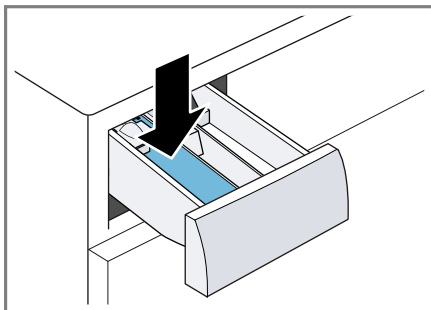

Radi izbegavanja prekomernog formiranja pene, upotrebite samo polovinu količine deterdženta koju proizvođač deterdženta preporučuje za blago zaprljan veš. Nemojte koristiti univerzalni deterdžent ili deterdžent za osetljivi veš.

7. Ugurajte pregradu za deterdžent.
8. Za pokretanje programa pritisnite ▷||| (Start/Pause).
  - ✓ Displej prikazuje preostalo trajanje programa.
  - ✓ Nakon završetka programa, displej prikazuje: End.
9. Pokrenite prvi ciklus pranja ili pritisnite ① da biste isključili uređaj.  
→ "Osnovno rukovanje",  
Stranica 28





## 7 Displej

Na displeju se prikazuju aktuelne vrednosti podešavanja, mogućnosti izbora ili tekstovi napomena.

Primer prikaza na displeju















Prikaz	Naziv	Više informacija
0:40 <sup>1</sup>	Trajanje programa / preostalo vreme programa	Orientaciono pretpostavljeno trajanje programa ili preostalo vreme programa.
⌚ <sup>1</sup>	Vreme „Gotovo za“	→ "Tasteri", Stranica 21
10,0 kg <sup>1</sup>	Preporuka za količinu punjenja	Maksimalna količina za punjenje za podešeni program u kg.
↓	Predpranje	Status programa
🧼	Pranje	Status programa
🪺	Ispiranje	Status programa
🌀	Centrifuga	Status programa
End	Završetak programa	Status programa
+1 +2 +3	Dodatno ispiranje	Aktivirani su dodatni ciklusi ispiranja. → "Tasteri", Stranica 22
🔌	Potrošnja energije	Potrošnja energije za podešeni program. ■ — : niska potrošnja energije ■ ——— : visoka potrošnja energije
💧	Potrošnja vode	Potrošnja vode za podešeni program. ■ — : niska potrošnja vode ■ ——— : visoka potrošnja vode
🔔	Završni signal	Osnovno podešavanje
🔊	Signali tastera	Osnovno podešavanje
💡	Osvetljenost displeja	Osnovno podešavanje
🌀	Podsetnik za čišćenje bubnja	treperi: bubanj je zaprljan. Sprovedite program 🌀 Drum Clean za čišćenje i negu bubnja i rezervoara za sapunicu. → "Čišćenje bubnja", Stranica 34

<sup>1</sup> Primer

Prikaz	Naziv	Više informacija
	Wi-Fi	<ul style="list-style-type: none"> <li>■ svetli: uređaj je povezan sa kućnom mrežom.</li> <li>■ treperi: uređaj sada pokušava da uspostavi vezu sa kućnom mrežom.</li> </ul> <p>→ "Home Connect ", Stranica 30</p>
:	Sistem kontrole napona	<p>treperi: automatski sistem kontrole napona prepoznaje nedozvoljen pad napona. Program pauzira.</p> <p><b>Napomena:</b> Program se nastavlja kada je napon ponovo u granicama dozvoljenih vrednosti.</p>
.	Sistem kontrole napona	<p>treperi: program je pauziran na osnovu nedozvoljenih potkoračenja napona. Napon je u granicama dozvoljenih vrednosti i program se nastavlja.</p> <p><b>Napomena:</b> Trajanje programa se produžava.</p>
	Prepoznavanje pene	Uređaj je detektovao suviše pene.
	Vrata	<ul style="list-style-type: none"> <li>■ svetli: vrata su blokirana i ne mogu se otvoriti.</li> <li>■ treperi: vrata nisu ispravno zatvorena.</li> <li>■ isključeno: vrata su odblokirana i mogu se otvoriti.</li> </ul>
	Slavina za vodu	<ul style="list-style-type: none"> <li>■ Nema pritiska vode.</li> <li>■ Pritisak vode je suviše mali.</li> </ul>
E:35 / -10 <sup>1</sup>	Greška	Kôd greške, prikaz greške, signalizacija greške.
<sup>1</sup> Primer		

## 8 Tasteri

Izbor podešavanja programa zavisi od podešenog programa. Mogućnosti izbora za svaki program možete pogledati u pregledu za .

Taster	Izbor	Više informacija
 (Start/Pause)	<ul style="list-style-type: none"> <li>■ pokrenuti</li> <li>■ prekinuti</li> <li>■ pauzirati</li> </ul>	Pokrenite, prekinite ili pauzirajte program.
Speed	<ul style="list-style-type: none"> <li>■ Aktivirati</li> <li>■ Deaktivirati</li> </ul>	Aktivirajte ili deaktivirajte skraćeno trajanje programa. <b>Napomena:</b> Potrošnja energije se povećava. To ne utiče negativno na rezultat pranja.
 (Ulje)  (Crveno vino)  (Krv)  (Trava)	Višestruki izbor	Izaberite vrstu fleke. Temperatura, kretanje bubnja i vreme natapanja se prilagođavaju vrsti fleke.
— / + (crveno vino)	do 24 sata	Odredite završetak programa. Trajanje programa je već uključeno u podešene sate. Nakon početka programa prikazuje se trajanje programa. <b>Napomena:</b> Za podešavanje vrednosti koristite tastere.
 90° (Izbor temperature)	 - 90 °C	Prilagodite temperaturu u °C.
 1400 (Redukcija centrifuge)	 - 1400 obr/min	Prilagodite broj obrtaja centrifuge ili deaktivirajte centrifugiranje. Pomoću izbora  se ne vrši isušivanje vode i deaktivira se centrifugiranje. Veš ostaje u bubnju mokar.
 (mrežni prekidač)	<ul style="list-style-type: none"> <li>■ uključiti</li> <li>■ isključiti</li> </ul>	Uključite ili isključite uređaj.
 (Daljinski start)	<ul style="list-style-type: none"> <li>■ Aktivirati</li> <li>■ Deaktivirati</li> <li>■ Otvaranje menija Home Connect</li> </ul>	→ "Daljinsko pokretanje", <i>Stranica 33</i>
 3s (Zaključavanje za decu 3 sek.)	<ul style="list-style-type: none"> <li>■ Aktivirati</li> <li>■ Deaktivirati</li> </ul>	→ "Zaključavanje za decu", <i>Stranica 30</i>
 (Osnovno podešavanje)	Višestruki izbor	Osnovna podešavanja

<b>Taster</b>	<b>Izbor</b>	<b>Više informacija</b>
↓ (Predpranje)	<ul style="list-style-type: none"> <li>■ aktivirati</li> <li>■ deaktivirati</li> </ul>	Aktivirajte ili deaktivirajte predpranje, npr. za pranje jako zaprljanog veša.
☺ (Dodatno ispiranje)	<ul style="list-style-type: none"> <li>■ +1</li> <li>■ +2</li> <li>■ +3</li> </ul>	Aktivirajte ili deaktivirajte i do tri dodatna ciklusa ispiranja. Preporučuje se posebno za osetljivu kožu ili u područjima sa vrlo mekom vodom.
☒ (Zadržavanje ispiranja)	<ul style="list-style-type: none"> <li>■ aktivirati</li> <li>■ deaktivirati</li> </ul>	Aktivirajte ili deaktivirajte centrifugiranje i isušivanje na kraju ciklusa pranja. Nakon zadnjeg ispiranja, veš ostaje da stoji u vodi.
☎ (Noćno pranje)	<ul style="list-style-type: none"> <li>■ aktivirati</li> <li>■ deaktivirati</li> </ul>	Aktivirajte ili deaktivirajte tiho pranje, npr. za pranje tokom noći. Signal na kraju programa je deaktiviran i redukuje se broj obrtaja završne centrifuge.
☞ (Lako peglanje)	<ul style="list-style-type: none"> <li>■ aktivirati</li> <li>■ deaktivirati</li> </ul>	Aktivirajte ili deaktivirajte pranje sa redukovanim gužvanjem veša. Prilagođava se tok centrifugiranja i broj obrtaja centrifuge radi redukovanja gužvanja veša. Veš je nakon pranja toliko vlažan da će se ispraviti dok je okačen za sušenje.
☆ (Memorija)	<ul style="list-style-type: none"> <li>■ memorisanje</li> <li>■ podešavanje</li> </ul>	Kada taster pritisnete otprilike 3 sekunde, memorisaćete individualna podešavanja programa. → "Memorisanje podešavanja programa", Stranica 28 Kada taster pritisnete nakratko, podešićete program sa individualnim podešavanjima programa.

## 9 Programi

**Napomena:** Etikete sa uputstvima za negu na vešu pružaju dodatne napomene za izbor programa. Oznake za negu na etiketama







Program	Opis	Maks. punjenje (kg)
Cottons  (Pamuk)	Pranje otpornih tkanina od pamuka, lana i mešovitih vlakana. Pogodno i kao vremenski skraćeni program za normalno zaprljan veš, ako aktivirate Speed. Podešavanje programa: <ul style="list-style-type: none"> <li>■ maks. 90 °C</li> <li>■ maks. 1400 obr/min</li> </ul>	10,0 5,0 <sup>1</sup>
Eco 40-60	Pranje tkanina od pamuka, lana i mešovitih vlakana. <b>Napomena:</b> Tkanine koje se prema simbolu nege mogu prati na temperaturama od 40 °C  do 60 °C  , mogu da se peru zajedno. Efekat pranja odgovara najboljoj mogućoj klasi efekata pranja prema zakonskim propisima. Temperatura pranja se za ovaj program prilagođava automatski prema količini punjenja, da bi se postigao najbolji mogući efekat pranja. Temperatura pranja ne može da se promeni. Podešavanje programa: <ul style="list-style-type: none"> <li>■ maks. – °C</li> <li>■ maks. 1400 obr/min</li> </ul>	10,0
Easy-Care  (Lako održavanje)	Pranje tkanina od sintetičke i mešovite tkanine. Podešavanje programa: <ul style="list-style-type: none"> <li>■ maks. 60 °C</li> <li>■ maks. 1200 obr/min</li> </ul>	4,0
Quick Mix   (Brzo pranje/Miks)	Pranje tkanina od pamuka, lana, sintetičke i mešovite tkanine. Pogodno za lako zaprljan veš. Podešavanje programa: <ul style="list-style-type: none"> <li>■ maks. 60 °C</li> <li>■ maks. 1400 obr/min</li> </ul>	4,0

<sup>1</sup> **Speed** aktivirano



Program	Opis	Maks. punjenje (kg)
 Delicates / Silk (Vuna)	Pranje osetljivih, perivih tkanina od svile, viskoze i sintetike. Koristite deterdžent za osetljivi veš ili svilu. <b>Napomena:</b> Naročito osetljive tkanine ili materijale sa kukama ili omčama perite u mreži za veš. Podešavanje programa: <ul style="list-style-type: none"> <li>■ maks. 40 °C</li> <li>■ maks. 800 obr/min</li> </ul>	2,0
 Wool (Vuna)	Pranje tkanina za ručno pranje ili tkanina pogodnih za mašinsko pranje od vune ili sa procentom vune. Kako se veš ne bi skupio, bubanj pomera tkanine naročito blago i sa dugim pauzama. Koristite deterdžent za vunu. Podešavanje programa: <ul style="list-style-type: none"> <li>■ maks. 40 °C</li> <li>■ maks. 800 obr/min</li> </ul>	2,0
 Rinse (Ispiranje)	Ispiranje sa naknadnim centrifugiranjem i isušivanjem vode. Podešavanje programa: maks. 1400 obr/min	–
 Spin / Drain (Isušivanje/Centrifugiranje)	Centrifugiranje i isušivanje vode. Ukoliko želite samo isušivanje vode, aktivirajte  . Veš se ne centrifugira. Podešavanje programa: maks. 1400 obr/min	–
 AllergyPlus (Higijena Plus)	Pranje otpornih tkanina od pamuka, lana i mešovitih vlakana. Pogodno za alergične osobe i u slučaju visokih higijenskih zahteva. <b>Napomena:</b> Kada se postigne podešena temperatura, ona ostaje konstantna tokom celokupnog postupka pranja. Podešavanje programa: <ul style="list-style-type: none"> <li>■ maks. 60 °C</li> <li>■ maks. 1400 obr/min</li> </ul>	6,5

<sup>1</sup> **Speed** aktivirano

Program	Opis	Maks. punjenje (kg)
 Shirts/Blouses (Košulje/Bluze)	<p>Pranje košulja i bluza koje se ne peglaju od pamuka, lana, sintetike i mešovitih vlakana.</p> <p><b>Savet:</b> Radi redukcije gužvanja veša, aktivirajte . Veš se samo kratko centrifugira i može se izvaditi dok je još potpuno mokar. Košulje i bluze okačite na sušenje dok su još potpuno mokri, da bi se ispravili.</p> <p><b>Napomena:</b> Košulje i bluze od svile ili osetljivih materijala perite u programu Delicates / Silk .</p> <p>Podešavanje programa:</p> <ul style="list-style-type: none"> <li>■ maks. 60 °C</li> <li>■ maks. 800 obr/min</li> </ul>	2,0
 Sportswear (Sportska garderoba)	<p>Pranje sportskih tkanina i tkanina za slobodno vreme od sintetike, mikrofibera i filca. Koristite deterdžent za pranje sportskih tkanina. Nemojte koristiti omekšivač.</p> <p><b>Savet:</b> Jako zaprljan veš perite u programu Easy-Care .</p> <p>Podešavanje programa:</p> <ul style="list-style-type: none"> <li>■ maks. 40 °C</li> <li>■ maks. 800 obr/min</li> </ul>	2,0
 Dark Wash (Tamnan veš)	<p>Pranje tkanina tamnih i intenzivnih boja od pamuka i tkanina koje se lako neguju, npr. farmerke. Veš perite tako da unutrašnja strana bude okrenuta spolja. Koristite tečni deterdžent za pranje veša.</p> <p>Podešavanje programa:</p> <ul style="list-style-type: none"> <li>■ maks. 40 °C</li> <li>■ maks. 1200 obr/min</li> </ul>	4,0
 Drum Clean (Čišćenje bubnja)	<p>Čišćenje i nega bubnja. Program koristite u sledećim situacijama:</p> <ul style="list-style-type: none"> <li>■ Pre prve upotrebe</li> <li>■ Ako često perete veš na temperaturi pranja 40 °C i niže</li> <li>■ Nakon dužeg odsustva</li> </ul> <p>Koristite prašak za pranje veša ili deterdžent koji sadrži izbeljivač. Kako biste sprečili stvaranje prekomerne pene, količinu deterdženta podelite na pola. Nemojte koristiti omekšivač.</p>	-

<sup>1</sup> **Speed** aktivirano

Program	Opis	Maks. punjenje (kg)
🕒 Super Quick 15'/30' (Brzo 15'/30')	<p>Nemojte koristiti deterdžent za vunu, deterdžent za osetljiv veš ili tečni deterdžent.</p> <p>Pranje tkanina od pamuka, sintetike i mešovutih vlakana.</p> <p>Kratki program za blago zaprljane male partije veša.</p> <p>Trajanje programa iznosi otpr. 30 minuta.</p> <p>Ukoliko želite da skratite trajanje programa na 15 minuta, aktivirajte Speed. Maksimalna količina punjenja se smanjuje na 2,0 kg.</p> <p>Podешavanje programa:</p> <ul style="list-style-type: none"> <li>■ maks. 40 °C</li> <li>■ maks. 1200 obr/min</li> </ul>	4,0
<sup>1</sup> <b>Speed</b> aktivirano		

## 10 Pribor

Koristite originalni pribor. On je specijalno prilagođen za vaš uređaj.

	<b>Upotreba</b>	<b>Broj za poručivanje</b>
Cevni luk	Fiksirajte odvodno crevo za vodu.	00655300

## 11 Veš

**Napomena:** Dodatne informacije možete da pogledate u digitalnom uputstvu za upotrebu, skeniranjem QR koda u sadržaju ili na [www.bosch-home.com](http://www.bosch-home.com).

### 11.1 Pripremanje veša

#### PAŽNJA!

Predmeti koji su ostali u vešu mogu da oštete veš i bubanj.

- ▶ Pre rada iz džepova veša uklonite sve predmete.
- ▶ Pripremite veš kako biste očuvali uređaj i veš.
  - Ispraznite džepove
  - Očerkajte pesak iz manžeta i džepova
  - Zatvorite jorganske navlake i jastučnice
  - Zatvorite sve rajsferšluse, čičak trake, kukice i omče
  - Platnene kaiševе, trake na kecelji uvežite ili koristite vreću za veš
  - Zavežite duže trake i uzice sa tvrdim krajevima u kapuljačama ili pantalonama.
  - Uklonite rolne sa zavesa i olovne trake ili koristite mrežu za veš
  - Za male komade veša, kao npr. dečije čarape, koristite mrežu za pranje

- Pojedine uporne, osušene fleke se mogu ukloniti višestrukim pranjem
- Velike i male komade veša perite zajedno
- Sveže fleke nemojte trljati, već ih nakvasite sapunicom
- Veš raširite i rastresite ili pogledajte opis programa

## 12 Deterdžent za pranje veša i sredstvo za negu

#### Napomene

- Proširene napomene za korišćenje možete pogledati na [www.bosch-home.com](http://www.bosch-home.com) ili skeniranjem QR koda na naslovnoj strani uputstva za upotrebu.
- Vodite računa o informacijama o sigurnosti → *Stranica 4* i sprečavanju materijalne štete → *Stranica 10*.

Informacije proizvođača o upotrebi i doziranju možete pogledati na ambalaži.

#### Napomene

- Kod tečnih deterdženata koristite deterdžent koji samostalno teče
- Nemojte mešati različite tečne deterdžente
- Nemojte mešati deterdžent za pranje veša i omekšivač

- Nemojte koristiti proizvode koji su dugo stajali i jako stvrdnute proizvode
- Nemojte koristiti sredstva koja sadrže rastvarače, nagrizajuća sredstva ili sredstva na bazi gasa, npr. tečni izbeljivač
- Sredstva za farbanje koristite štedljivo, so može da nagrize nerđajućí čelik
- U uređaju nemojte koristiti sredstva za uklanjanje boje

---

## 13 Osnovno rukovanje

**Napomena:** Dodatne informacije možete da pogledate u digitalnom uputstvu za upotrebu, skeniranjem QR koda u sadržaju ili na [www.bosch-home.com](http://www.bosch-home.com).

### 13.1 Uključivanje uređaja

**Zahtev:** Uređaj je pravilno postavljen i priključen.

→ "Postavljanje i priključivanje", Stranica 12

- ▶ Pritisnite ①.

Postupak uključivanja traje nekoliko sekundi.

**Napomena:** Osvetljenje bubnja se automatski isključuje.

### 13.2 Podešavanje programa

1. Okrenite birač programa i postavite ga na željeni program.  
→ "Programi", Stranica 23
2. Po potrebi, prilagodite podešavanja programa → Stranica 28.

### 13.3 Prilagođavanje podešavanja programa

**Zahtev:** Podešen je program.

→ "Podešavanje programa", Stranica 28

- ▶ Prilagodite podešavanja programa.  
→ "Tasteri", Stranica 21  
Vodite računa o informacijama na temu Logika rukovanja.

**Napomena:** Podešavanja programa se ne memorišu trajno za program.

### 13.4 Memorisanje podešavanja programa

Možete da sačuvate vaša individualna podešavanja programa kao favorite.

**Zahtevi**

- Podešen je program.
- Podešavanja programa su prilagođena.
- ▶ Taster ☆ držite pritisnutim oko 3 sekunde.

Za pozivanje sačuvanog programa pritisnite ☆.

**Napomena:** Za prepisivanje sačuvanog programa, ponovite ove korake.

### 13.5 Umetanje veša

**Napomena:** Kako biste izbegli pojavu gužvanja, vodite računa o maksimalnom punjenju za  
→ "Programi", Stranica 23.

**Zahtev:** Veš je pripremljen.

→ "Veš", Stranica 27

1. Otvorite vrata.  
Uverite se da je bubanj prazan.
2. Ubacite veš u bubanj.
3. Zatvorite vrata.

Uverite se da se veš nije zaglavio u vratima.

### 13.6 Sipanje deterdženta za pranje veša i sredstva za negu

#### Napomene

- Pomoć za doziranje za tečni deterdžent nemojte koristiti za gelove za pranje veša, omekšivače, aktivirano predpranja ili Spremno u-vremena.
  - Vodite računa o napomenama na temu Deterdžent za pranje veša i sredstvo za negu → *Stranica 27*.
1. Izvucite pregradu za deterdžent.
  2. Sipajte deterdžent za pranje veša. → *"Pregrada za deterdžent za pranje veša", Stranica 17*
  3. Ukoliko je potrebno, sipajte sredstvo za negu.
  4. Ugurajte pregradu za deterdžent.

### 13.7 Startovanje programa

**Napomena:** Ukoliko želite da promenite vreme do završetka programa, podesite opciju „Gotovo za“.

- ▶ Pritisnite .
- ✓ Bubanj se okreće i vrši se prepoznavanje punjenja, koje može da traje do 2 minuta, nakon čega u bubanj ulazi voda.
- ✓ Na displeju se prikazuje trajanje programa ili vreme „Gotovo za“.
- ✓ Nakon završetka programa, displej prikazuje: End.

### 13.8 Naknadno stavljanje veša



1. Pritisnite . Uređaj pauzira.

**Napomena:** Kada se prikazuje , naknadno dodavanje veša nije moguće.

Kada se  ugasi, naknadno dodavanje veša je moguće.

2. Otvorite vrata uređaja.
3. Naknadno stavite ili izvadite veš.
4. Zatvorite vrata uređaja.
5. Pritisnite .

### 13.9 Prekidanje programa

1. Pritisnite .
2. Otvorite vrata uređaja. Ukoliko su temperatura i nivo vode visoki, vrata ostaju blokirana radi sigurnosti.
  - Ukoliko je temperatura visoka, pokrenite program  **Rinse**.
  - Ukoliko je nivo vode visok, pokrenite program  **Spin** ili izaberite odgovarajući program za isušivanje. → *"Programi", Stranica 23*
3. Izvadite veš → *Stranica 29*.

### 13.10 Vađenje veša

1. Otvorite vrata uređaja.
2. Izvadite veš.

### 13.11 Isključivanje uređaja

1. Pritisnite .
2. Zatvorite slavinu za vodu.

## sr Zaključavanje za decu

3. Gumenu manžetnu osušite i uklonite strana tela.

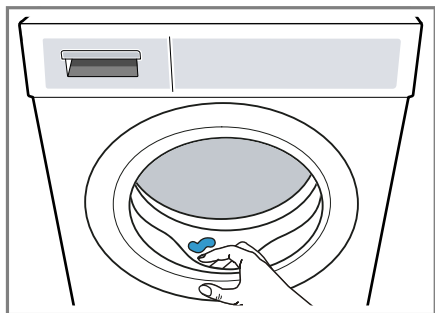

4. Vrata uređaja i pregradu za deterđent za pranje veša ostavite otvorenu, da zaostala voda može da se osuši.

---

## 14 Zaključavanje za decu

Zaštitite uređaj od neželjenog upravljanja na upravljačkim elementima.

### 14.1 Aktiviranje zaključavanja za decu

- ▶ Pritisnite **3s** otpr. 3 sekunde.
- ✓ Upravljački elementi su blokirani.
- ✓ Zaštita za decu ostaje aktivna i nakon isključivanja uređaja.

### 14.2 Deaktiviranje zaključavanja za decu

**Zahtev:** Za deaktiviranje zaštite za decu, uređaj mora biti uključen.

- ▶ Pritisnite **3s** otpr. 3 sekunde.

---

## 15 Home Connect

Ovaj uređaj podržava povezivanje sa mrežom. Povežite svoj uređaj sa mobilnim krajnjim uređajem, da biste preko Home Connect aplikacije ruko-

vali funkcijama, prilagođavali osnovna podešavanja ili nadgledali trenutno radno stanje.

**Napomena:** Dodatne informacije možete da pogledate u digitalnom uputstvu za upotrebu, skeniranjem QR koda u sadržaju ili na [www.bosch-home.com](http://www.bosch-home.com).

Home Connect usluge nisu dostupne u svim zemljama. Dostupnost Home Connect funkcije zavisi od dostupnosti Home Connect usluga u vašoj zemlji. Informacije o tome naći ćete na: [www.home-connect.com](http://www.home-connect.com).

- → "Povezivanje uređaja sa WLAN kućnom mrežom (Wi-Fi) sa funkcijom WPS", Stranica 31
- → "Povezivanje uređaja sa WLAN kućnom mrežom (Wi-Fi) bez funkcije WPS", Stranica 31

Home Connect aplikacija će vas voditi kroz postupak prijavljivanja. Da biste izvršili podešavanja, sledite korake u Home Connect aplikaciji.

### Saveti

- Obratite pažnju na isporučenu dokumentaciju za Home Connect.
- Takođe se pridržavajte i napomena u Home Connect aplikaciji.





### Napomene

- Obratite pažnju na napomene o bezbednosti u ovom uputstvu za upotrebu i vodite računa o tome da se one poštuju i kada uređajem upravljate putem Home Connect aplikacije.  
→ "Bezbednost", Stranica 4
- Rukovanje na samom uređaju uvek ima prioritet. Tada nije moguće rukovanje putem Home Connect aplikacije.

## 15.1 Povezivanje uređaja sa WLAN kućnom mrežom (Wi-Fi) sa funkcijom WPS

### Zahtevi

- Ruter ima WPS funkciju.
- Na ruteru je aktiviran Wi-Fi.
- Na uređaju je aktivirano osnovno podešavanje Wi-Fi.  
→ "Aktiviranje Wi-Fi mreže na uređaju", *Stranica 32*
- Uređaj ima domet do kućne WLAN mreže (Wi-Fi mreže) na mestu na kom je postavljen.
- Na mobilnom krajnjem uređaju je instalirana aplikacija Home Connect.



1. Pritisnite  najmanje 3 sekunde.
- ✓ Na displeju se prikazuje **Aut.**
2. Pritisnite .
3. U roku od 2 minuta pritisnite taster WPS na ruteru.  
Obratite pažnju na informacije u dokumentaciji vašeg rutera.
- ✓ Na displeju treperi .
- ✓ Uređaj se povezuje sa kućnom WLAN mrežom (Wi-Fi).
- ✓ Ukoliko displej prikazuje **con**, a  trajno svetli, uređaj je povezan sa WLAN kućnom mrežom (Wi-Fi).
4. Ako se na displeju prikazuje Home Connect Error, to znači da uređaj nije povezan sa WLAN kućnom mrežom (Wi-Fi).
  - Proverite da li se uređaj nalazi u dometu WLAN kućne mreže (Wi-Fi).
  - Ponovo povežite uređaj sa WLAN kućnom mrežom (Wi-Fi) sa funkcijom WPS.
5. Povežite uređaj sa Home Connect aplikacijom. → *Stranica 32*

## 15.2 Povezivanje uređaja sa WLAN kućnom mrežom (Wi-Fi) bez funkcije WPS

Ako vaš ruter ne raspolaže WPS funkcijom, uređaj možete ručno da povežete sa vašom kućnom WLAN mrežom (Wi-Fi mrežom).

### Zahtevi

- Na ruteru je aktiviran Wi-Fi.
- Na uređaju je aktivirano osnovno podešavanje Wi-Fi.  
→ "Aktiviranje Wi-Fi mreže na uređaju", *Stranica 32*
- Uređaj ima domet do kućne WLAN mreže (Wi-Fi mreže) na mestu na kom je postavljen.
- Na mobilnom krajnjem uređaju je instalirana aplikacija Home Connect.

1. Pritisnite  najmanje 3 sekunde.
- ✓ Na displeju se prikazuje **Aut.**
2. Program podesite na poziciju 2.
- ✓ Na displeju se prikazuje **SAP.**
3. Pritisnite .
- ✓ Na displeju treperi .
- ✓ Uređaj kreira sopstvenu WLAN kućnu mrežu (Wi-Fi) sa nazivom (SSID) HomeConnect.
4. Na mobilnom krajnjem uređaju otvorite WLAN podešavanja.  
Mobilni krajnji uređaj povežite sa WLAN mrežom HomeConnect i unesite WLAN lozinku (key) HomeConnect.
- ✓ Mobilni krajnji uređaj se povezuje sa uređajem. Proces povezivanja može trajati i do 60 sekundi.
5. Otvorite Home Connect aplikaciju na mobilnom krajnjem uređaju i sledite korake u aplikaciji.
6. U Home Connect aplikaciji unesite ime mreže (SSID) i lozinku (key) kućne mreže.



7. Sledite korake u aplikaciji Home Connect radi povezivanja uređaja.
  - ✓ Ukoliko displej prikazuje **con**, a  trajno svetli, uređaj je povezan sa WLAN kućnom mrežom (Wi-Fi).
8. Ako se na displeju prikazuje Home Connect Error, to znači da uređaj nije povezan sa WLAN kućnom mrežom (Wi-Fi).
  - Proverite da li se uređaj nalazi u dometu WLAN kućne mreže (Wi-Fi).
  - Ponovo povežite uređaj sa WLAN kućnom mrežom (Wi-Fi) sa funkcijom WPS.
9. Povežite uređaj sa Home Connect aplikacijom → *Stranica 32*.



### 15.3 Povezivanje uređaja sa aplikacijom Home Connect

#### Zahtevi



- Uređaj je povezan sa kućnom WLAN mrežom (Wi-Fi).
  - Home Connect aplikacija je otvorena i uspešno ste se prijavili.
1. Program podesite na poziciju 3.
    - ✓ Displej prikazuje **APP**.
  2. Pritisnite  .
    - ✓ Uređaj se povezuje sa Home Connect aplikacijom.
  3. Čim uređaj bude prikazan u Home Connect aplikaciji, pratite poslednje korake u Home Connect aplikaciji.
    - ✓ Kada displej prikazuje **con**, uređaj je povezan sa Home Connect aplikacijom.

### 15.4 Aktiviranje Wi-Fi mreže na uređaju

**Napomena:** Kada je Wi-Fi aktiviran povećava se potrošnja energije u odnosu na vrednosti koje su navedene u tabeli sa vrednostima potrošnje.



1. Pritisnite  otpr. 3 sekunde.
2. Program podesite na poziciju 4.
  - ✓ Displej prikazuje **Con**.
3. Pritisnite , sve dok displej ne prikaže **on**.
  - ✓ Wi-Fi je aktiviran.

### 15.5 Deaktiviranje Wi-Fi mreže na uređaju

1. Pritisnite  najmanje 3 sekunde.
2. Program podesite na poziciju 4.
  - ✓ Na displeju se prikazuje **Con**.
3. Pritisnite , sve dok displej ne prikaže **oFF**.
  - ✓ Wi-Fi je deaktiviran.

**Napomena:** Prilikom ponovnog uključivanja automatski se ponovo uspostavlja Wi-Fi veza.

### 15.6 Resetovanje podešavanja mreže uređaja



1. Pritisnite  najmanje 3 sekunde.
2. Program podesite na poziciju 5.
  - ✓ Na displeju se prikazuje **rES**.
3. Pritisnite  .
  - ✓ Na displeju se prikazuje **Yes**.
4. Pritisnite  .
  - ✓ Podešavanja mreže se resetuju.
  - ✓ Kada se na displeju prikaže **End**, podešavanja mreže su resetovana.

## 15.7 Daljinsko pokretanje

Uređaj odobrite za daljinsko pokretanje preko aplikacije Home Connect.

### Aktiviranje daljinskog pokretanja

#### Napomene

- Daljinsko pokretanje se deaktivira iz sigurnosnih razloga ako:
  - Otvorite vrata uređaja.
  - Pritisnite .
  - Pritisnite .
  - Isključite uređaj.
  - Nakon nestanka električne struje.
- Daljinsko pokretanje se iz sigurnosnih razloga ne može aktivirati ukoliko su vrata uređaja otvorena.

#### Zahtevi

- Uređaj je povezan sa kućnom WLAN mrežom (WiFi).
- Uređaj je povezan sa aplikacijom Home Connect.
- Izabran je neki program.

#### ▶ Pritisnite .

Ako pritisnete taster najmanje na 3 sekunde, otvara se meni Home Connect.

Kada kratko pritisnete taster, uređaj se odobrava za daljinsko pokretanje za Home Connect aplikaciju.

Čim otvorite vrata uređaja, ova funkcija će se automatski deaktivirati.

✓  svetli.

**Napomena:** Da biste deaktivirali ovu funkciju, pritisnite .

## 15.8 Zaštita ličnih podataka

Pridržavajte se napomena u vezi sa zaštitom ličnih podataka.

Kada se vaš uređaj prvi put poveže sa kućnom mrežom koja je povezana sa internetom, tada vaš uređaj šalje

Home Connect serveru sledeće kategorije podataka (prva registracija):

- jednoznačnu oznaku uređaja (sa- stoji se od šifri uređaja i MAC adrese ugrađenog Wi-Fi komunikacionog modula),
- sigurnosni sertifikat Wi-Fi komunikacionog modula (radi informaciono-tehnološkog osiguranja veze),
- aktuelnu verziju softvera i verziju hardvera kućnog uređaja,
- status nekog eventualnog prethodnog vraćanja na fabrička podešavanja.

Ovom prvom registracijom se priprema upotreba Home Connect funkcionalnosti i potrebna je tek kada poželite da prvi put koristite Home Connect funkcionalnosti.

**Napomena:** Imajte na umu da se Home Connect funkcionalnosti mogu upotrebljavati samo u kombinaciji sa Home Connect aplikacijom. Informacije o zaštiti ličnih podataka mogu da se pozovu unutar Home Connect aplikacije.

---

## 16 Osnovna podešavanja

Uređaj možete da podesite prema svojim potrebama.

**Napomena:** Dodatne informacije možete da pogledate u digitalnom uputstvu za upotrebu, skeniranjem QR koda u sadržaju ili na [www.bosch-home.com](http://www.bosch-home.com).

## 17 Čišćenje i održavanje

Da bi vaš uređaj dugo ostao funkcionalan, pažljivo ga čistite i održavajte.

**Napomena:** Dodatne informacije možete da pogledate u digitalnom uputstvu za upotrebu, skeniranjem QR koda u sadržaju ili na [www.bosch-home.com](http://www.bosch-home.com).

### 17.1 Čišćenje bubnja

#### **⚠ OPREZ**

#### **Opasnost od povrede!**

Konstantno pranje na niskim temperaturama i nedovoljno ventiliranje uređaja mogu oštetiti bubanj i dovesti do povreda.

- ▶ Redovno koristite program za čišćenje bubnja ili perite na temperaturama od najmanje 60 °C.
- ▶ Nakon svakog korišćenja, ostavite otvorena vrata i pregradu za deterđent kako bi se uređaj osušio.
- ▶ Pokrenite program  **Drum Clean** bez veša sa praškom za veš.

### 17.2 Čišćenje pregrade za deterđent za pranje veša

1. Izvucite pregradu za deterđent.
2. Umetak pritisnite nadole i izvadite pregradu za deterđent.

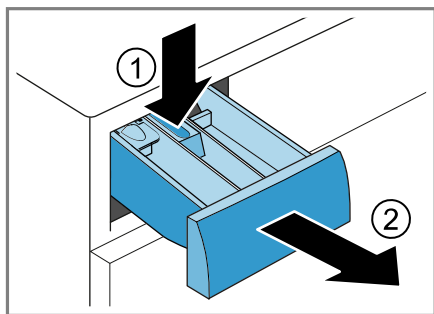

3. Umetak izvucite povlačenjem odozdo nagore.

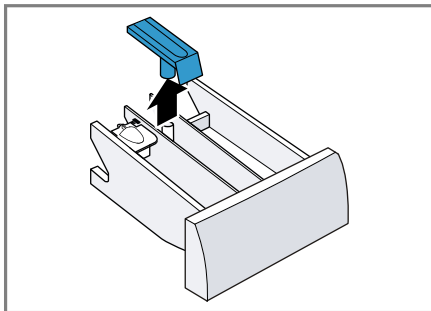

4. Pregradu za deterđent za pranje veša i umetak očistite vodom i četkom i osušite ih.

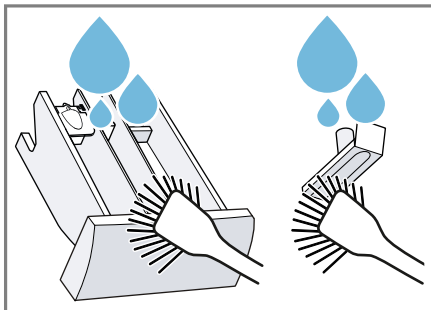

5. Stavite umetak tako da ulegne.

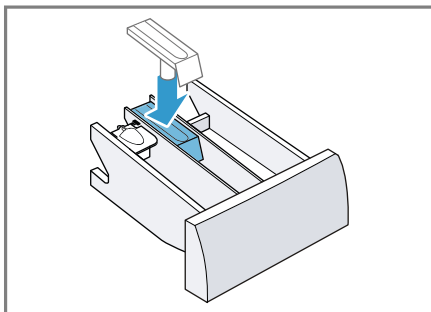

6. Očistite otvor za pregradu za deterdžent za pranje veša.

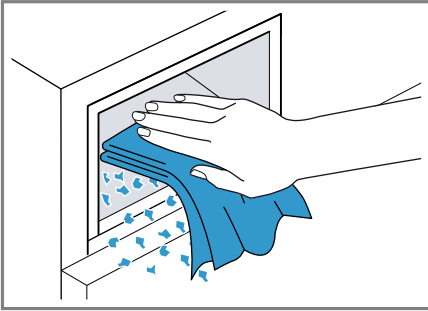

7. Ugurajte pregradu za deterdžent.

## 17.3 Čišćenje pumpe za sapunicu

Očistite pumpu za sapunicu ukoliko postoji smetnja, npr. ukoliko je zapušena ili ukoliko se čuje zveketanje.

### Pražnjenje pumpe za sapunicu

1. Zatvorite slavinu za vodu.
2. Isključite uređaj.
3. Mrežni utikač uređaja odvojite sa strujne mreže.
4. Otvorite i skinite klapnu za održavanje.

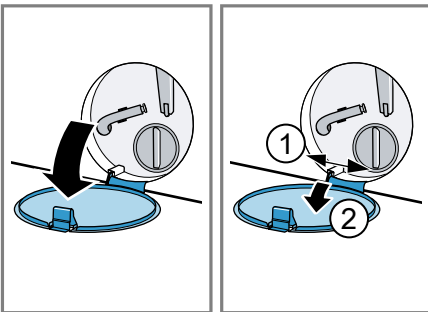

5. Ispod otvora podmetnite posudu dovoljne veličine.

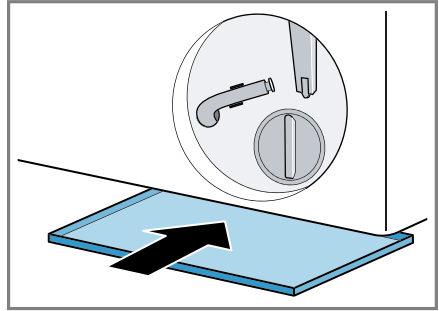

6. Crevo za pražnjenje izvadite iz držača.

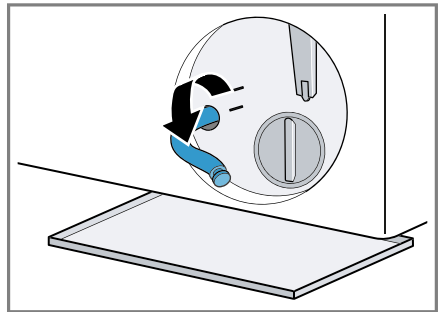

7. **⚠ OPREZ - Opasnost od opekotina!** Sapunica se prilikom pranja na visokim temperaturama zagreva.
- Nemojte dodirivati vruću sapunicu.
- Kako bi sapunica za pranje mogla da oteče u posudu, skinite kapicu za zatvaranje.

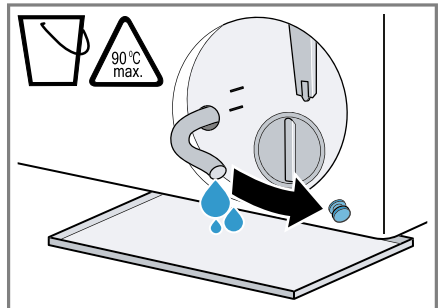

8. Pritisnite kapicu za zatvaranje.

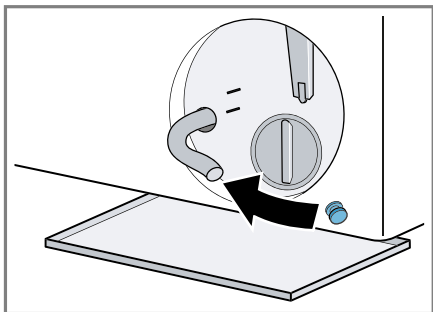

9. Zaglavite crevo za pražnjenje u držač.

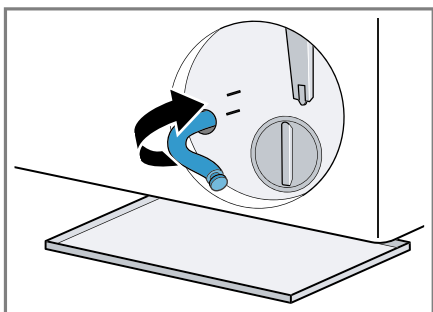

### Čišćenje pumpe za sapunicu

**Zahtev:** Pumpa za sapunicu je prazna. → *Stranica 35*

1. Pošto se u pumpi za sapunicu može nalaziti preostala voda, oprezno odvrnite poklopac pumpe.

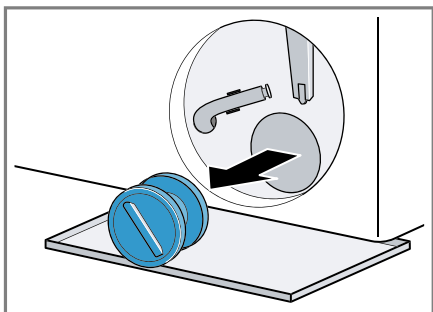

2. Očistite unutrašnjost, navoj poklopca pumpe i kućište pumpe.

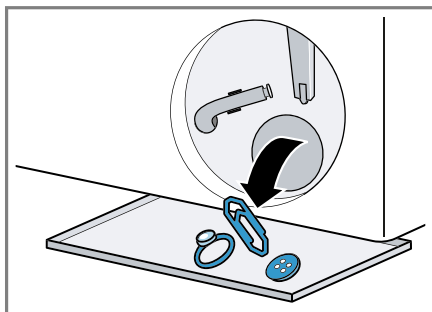

3. Uverite se da se rotor pumpe za sapunicu može okretati.  
4. Postavite poklopac pumpe.

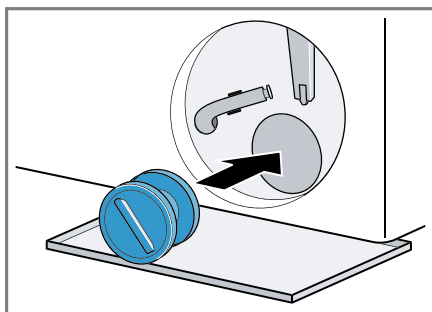

5. Do kraja zavrtnite poklopac pumpe.

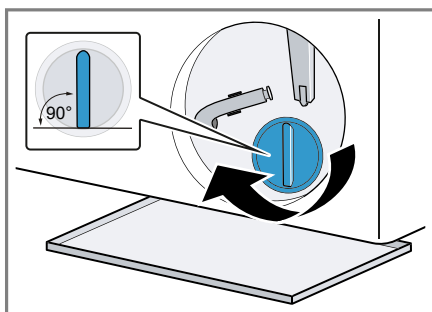

Ručka poklopca pumpe mora da stoji vertikalno.

6. Postavite i zatvorite klapnu za održavanje.

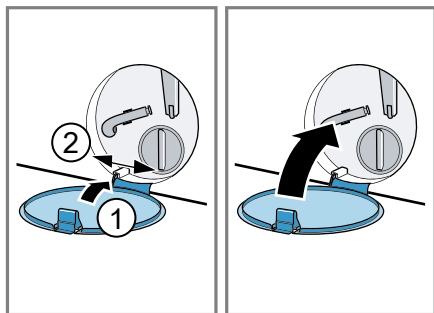

### Pre sledećeg pranja

Kako biste sprečili da prilikom sledećeg pranja deterdžent neiskorišćeno odlazi u odvod, izvršite program  **Drain** nakon što ispraznite pumpu za sapunicu.

1. Otvorite slavinu za vodu.
2. Utaknite mrežni utikač.
3. Uključite uređaj.
4. Sipajte litar vode u komoru II.
5. Izaberite neki od preporučenih programa za isušivanje.  
→ "Programi", Stranica 23

## 18 Otklanjanje smetnji

Manje smetnje na uređaju možete sami da otklonite. Pre nego što se obratite korisničkom servisu, pogledajte informacije za otklanjanje smetnji. Tako ćete izbeći nepotrebne troškove.



### UPOZORENJE

#### Opasnost od strujnog udara!

Nestručne popravke su opasne.



- ▶ Samo za to obučeno stručno osoblje sme da vrši popravke na uređaju.
- ▶ Za popravku uređaja se smeju koristiti samo originalni zamenski delovi.
- ▶ Da bi se sprečile opasnosti, zamenu oštećenog mrežnog priključnog voda uređaja mora da izvrši proizvođač, korisnička služba ili osoba sa sličnim kvalifikacijama.



Kvar	Uzrok i rešavanje problema
Displej se gasi i treperi  .	Režim za štednju energije je aktivan. <ul style="list-style-type: none"> <li>▶ Pritisnite taster po želji.</li> <li>✓ Displej ponovo svetli.</li> </ul>
"E:36 / -10"	Otpusna cev ili odvodno crevo za vodu je zapušeno. <ul style="list-style-type: none"> <li>▶ Očistite otpusnu cev i odvodno crevo za vodu.</li> </ul>
	Odvodna cev ili crevo za odvod vode je presavijen ili priklešten. <ul style="list-style-type: none"> <li>▶ Uverite se da ispusna cev i odvodno crevo za vodu nisu presavijeni ili prignječeni.</li> </ul>
	Pumpa za sapunicu je zapušena. <ul style="list-style-type: none"> <li>▶ → "Čišćenje pumpe za sapunicu", Stranica 35</li> </ul>
	Odvodno crevo za vodu je priključeno previsoko. <ul style="list-style-type: none"> <li>▶ Odvodno crevo za vodu montirajte na maksimalnoj visini od 1 m.</li> </ul>
	Doziranje deterdženta za pranje veša je suviše veliko. <ul style="list-style-type: none"> <li>▶ Hitna mera: Jednu supenu kašiku omekšivača pomešajte sa 0,5 l vode i to ulijte u levu komoru (ne kod Outdoor tkanina, sportske odeće ili tkanina punjenih perjem).</li> <li>▶ Kod sledećeg pranja sa istim punjenjem smanjite količinu deterdženta.</li> </ul>
	Na crevu za odvod vode je montiran nedozvoljen produžetak. <ul style="list-style-type: none"> <li>▶ Uklonite nedozvoljene produžetke sa creva za odvod vode. Priključivanje uređaja</li> </ul>
	Poklopac pumpe nije potpuno zavrnut.





<b>Kvar</b>	<b>Uzrok i rešavanje problema</b>
"E:36 / -10"	<ul style="list-style-type: none"> <li>▶ Uverite se da je poklopac pumpe do kraja zavrnut na uređaj. Ručka poklopca pumpe mora da stoji vertikalno.</li> <li>→ "Čišćenje pumpe za sapunicu", Stranica 36</li> </ul>
"E:36 / -25 / -26"	<p>Pumpa za sapunicu je zapušena.</p> <ul style="list-style-type: none"> <li>▶ → "Čišćenje pumpe za sapunicu", Stranica 35</li> </ul>
	<p>Pritisak vode je nizak. Otklanjanje smetnje nije moguće.</p> <hr/> <p>Sita u dovodu vode su zapušena.</p> <ul style="list-style-type: none"> <li>▶ Očistite sita u dovodu vode.</li> </ul> <hr/> <p>Slavina za vodu je zatvorena.</p> <ul style="list-style-type: none"> <li>▶ Otvorite slavinu za vodu.</li> </ul> <hr/> <p>Dovodno crevo za vodu je presavijeno ili priklešteno.</p> <ul style="list-style-type: none"> <li>▶ Osigurajte da dovodno crevo za vodu nije presavijeno ili priklešteno.</li> </ul>
: treperi.	<p>Sistem za kontrolu napona prepoznaje nedozvoljeno podkoračenje napona.</p> <ul style="list-style-type: none"> <li>▶ Otklanjanje smetnje nije moguće.</li> </ul> <p><b>Napomena:</b> Kada se napajanje naponom stabilizuje, program nastavlja normalno da teče.</p> <hr/> <p>Podkoračenje napona može da dovede do produžavanja programa. Otklanjanje smetnje nije moguće.</p>
	<p>Doziranje deterdženta za pranje veša je suviše veliko.</p> <ul style="list-style-type: none"> <li>▶ Hitna mera: Jednu supenu kašiku omekšivača pomešajte sa 0,5 l vode i to ulijte u levu komoru (ne kod Outdoor tkanina, sportske odeće ili tkanina punjenih perjem).</li> <li>▶ Kod sledećeg pranja sa istim punjenjem smanjite količinu deterdženta.</li> </ul>
 svetli.	<p>Temperatura je previsoka.</p> <ul style="list-style-type: none"> <li>▶ Sačekajte dok temperatura ne opadne.</li> <li>▶ → "Prekidanje programa", Stranica 29</li> </ul> <hr/> <p>Nivo vode je previsok.</p> <ul style="list-style-type: none"> <li>▶ Izaberite neki od preporučenih programa za isušivanje.</li> <li>→ "Programi", Stranica 23</li> </ul> <hr/> <p>Veš se zaglavio u vratima.</p> <ol style="list-style-type: none"> <li>1. Ponovo otvorite vrata.</li> <li>2. Uklonite veš koji se zaglavio.</li> </ol>









Kvar	Uzrok i rešavanje problema
☹️ svetli.	<ol style="list-style-type: none"> <li>3. Zatvorite vrata.</li> <li>4. Za start programa pritisnite ▷⏏.</li> </ol>
☹️ treperi.	<p>Vrata nisu zatvorena.</p> <ol style="list-style-type: none"> <li>1. Zatvorite vrata.</li> <li>2. Za start programa pritisnite ▷⏏.</li> </ol>
Svi drugi kodovi grešaka.	<p>Smetnja u funkcionisanju</p> <ul style="list-style-type: none"> <li>▶ Pozovite korisničku službu.</li> <li>→ "Korisnička služba", Stranica 48</li> </ul>
"E:30/-20"	<p>Kvar magnetnog ventila.</p> <ul style="list-style-type: none"> <li>▶ Pozovite korisnički servis.</li> <li>→ "Korisnička služba", Stranica 48</li> </ul>
	<p>Doziranje deterdženta za pranje veša je suviše veliko.</p> <ul style="list-style-type: none"> <li>▶ Kod sledećeg pranja sa istim punjenjem smanjite količinu deterdženta.</li> </ul>
	<p>Dodatna voda je napunjena.</p> <ul style="list-style-type: none"> <li>▶ Ne puniti dodatnu vodu u uređaj tokom rada.</li> </ul>
Uređaj ne funkcioniše.	<p>Mrežni utikač voda za mrežni priključak nije utaknut.</p> <ul style="list-style-type: none"> <li>▶ Priključite uređaj na strujnu mrežu.</li> </ul>
	<p>Aktivirao se osigurač u kutiji sa osiguračima.</p> <ul style="list-style-type: none"> <li>▶ Proverite osigurač u kutiji sa osiguračima.</li> </ul>
	<p>Napajanje strujom je prekinuto.</p> <ul style="list-style-type: none"> <li>▶ Proverite da li osvetljenje u prostoriji ili drugi uređaji u prostoriji rade.</li> </ul>
Program se ne pokreće.	<p>▷⏏ nije pritisnuto.</p> <ul style="list-style-type: none"> <li>▶ Pritisnite ▷⏏.</li> </ul>
	<p>Vrata nisu zatvorena.</p> <ol style="list-style-type: none"> <li>1. Zatvorite vrata.</li> <li>2. Za start programa pritisnite ▷⏏.</li> </ol>
	<p>Zaključavanje za decu je aktivirano.</p> <ul style="list-style-type: none"> <li>▶ → "Deaktiviranje zaključavanja za decu", Stranica 30</li> </ul> <p>— / + je aktivirano.</p> <ul style="list-style-type: none"> <li>▶ Proverite da li je — / + aktivirano.</li> <li>→ "Tasteri", Stranica 21</li> </ul>
	<p>Veš se zaglavio u vratima.</p> <ol style="list-style-type: none"> <li>1. Ponovo otvorite vrata.</li> <li>2. Uklonite veš koji se zaglavio.</li> <li>3. Zatvorite vrata.</li> <li>4. Za start programa pritisnite ▷⏏.</li> </ol>

<b>Kvar</b>	<b>Uzrok i rešavanje problema</b>
Vrata ne mogu da se otvore.	<p>☒ je aktivirano.</p> <ul style="list-style-type: none"> <li>▶ Nastavite program izborom ☺ <b>Spin</b> ili ☒ <b>Drain</b> i pritisakanjem .</li> </ul>
	<p>Temperatura je previsoka.</p> <ul style="list-style-type: none"> <li>▶ Sačekajte dok temperatura ne opadne.</li> <li>▶ → "Prekidanje programa", <i>Stranica 29</i></li> </ul>
	<p>Nivo vode je previsok.</p> <ul style="list-style-type: none"> <li>▶ Izaberite neki od preporučenih programa za isušivanje.</li> <li>→ "Programi", <i>Stranica 23</i></li> </ul>
	<p>Nestanak struje.</p> <ul style="list-style-type: none"> <li>▶ Otvorite vrata sa hitnom deblokadom.</li> <li>→ "Deblokada u slučaju opasnosti", <i>Stranica 47</i></li> </ul>
Sapunica se ne ispira.	<p>Otpusna cev ili odvodno crevo za vodu je zapušeno.</p> <ul style="list-style-type: none"> <li>▶ Očistite otpusnu cev i odvodno crevo za vodu.</li> </ul>
	<p>Odvodna cev ili crevo za odvod vode je presavijen ili priklešten.</p> <ul style="list-style-type: none"> <li>▶ Uverite se da ispusna cev i odvodno crevo za vodu nisu presavijeni ili prignječeni.</li> </ul>
	<p>Pumpa za sapunicu je zapušena.</p> <ul style="list-style-type: none"> <li>▶ → "Čišćenje pumpe za sapunicu", <i>Stranica 35</i></li> </ul>
	<p>☒ je aktivirano.</p> <ul style="list-style-type: none"> <li>▶ Nastavite program izborom ☺ <b>Spin</b> ili ☒ <b>Drain</b> i pritisakanjem .</li> </ul>
	<p>Odvodno crevo za vodu je priključeno previsoko.</p> <ul style="list-style-type: none"> <li>▶ Odvodno crevo za vodu montirajte na maksimalnoj visini od 1 m.</li> </ul>
	<p>Doziranje deterdženta za pranje veša je suviše veliko.</p> <ul style="list-style-type: none"> <li>▶ Hitna mera: Jednu supenu kašiku omekšivača pomešajte sa 0,5 l vode i to ulijte u levu komoru (ne kod Outdoor tkanina, sportske odeće ili tkanina punjenih perjem).</li> <li>▶ Kod sledećeg pranja sa istim punjenjem smanjite količinu deterdženta.</li> </ul>
	<p>Na crevu za odvod vode je montiran nedozvoljen produžetak.</p> <ul style="list-style-type: none"> <li>▶ Uklonite nedozvoljene produžetke sa creva za odvod vode. Priključivanje uređaja</li> </ul>
	<p>Poklopac pumpe nije potpuno zavrnut.</p>

Kvar	Uzrok i rešavanje problema
Sapunica se ne ispira.	<ul style="list-style-type: none"> <li>▶ Uverite se da je poklopac pumpe do kraja zavrnut na uređaj. Ručka poklopca pumpe mora da stoji vertikalno.</li> <li>→ "Čišćenje pumpe za sapunicu", Stranica 36</li> </ul>
Voda ne utiče. Deterdžent za pranje veša se ne uvlači.	<ul style="list-style-type: none"> <li>▶  nije pritisnuto.</li> <li>▶ Pritisnite .</li> </ul> <hr/> <p>Sita u dovodu vode su zapušena.</p> <ul style="list-style-type: none"> <li>▶ Očistite sita u dovodu vode.</li> </ul> <hr/> <p>Slavina za vodu je zatvorena.</p> <ul style="list-style-type: none"> <li>▶ Otvorite slavinu za vodu.</li> </ul> <hr/> <p>Dovodno crevo za vodu je presavijeno ili priklešteno.</p> <ul style="list-style-type: none"> <li>▶ Osigurajte da dovodno crevo za vodu nije presavijeno ili priklešteno.</li> </ul>
Višestruko kratko centrifugiranje.	<p>Sistem za kontrolu disbalansa izjednačava disbalans raspoređujući veš više puta.</p> <ul style="list-style-type: none"> <li>▶ Nema greške - nije potrebna nikakva radnja.</li> </ul> <p><b>Napomena:</b> Kod izbeljivanja, po mogućstvu ubacite male i velike komade veša zajedno u bubanj. Komadi veša različite veličine bolje se raspoređuju tokom centrifugiranja.</p>
Trajanje programa se menja tokom postupka pranja.	<p>Tok programa se elektronski usklađuje. Zbog toga može da se promeni trajanje programa.</p> <ul style="list-style-type: none"> <li>▶ Nema greške - nije potrebna nikakva radnja.</li> </ul> <hr/> <p>Sistem za kontrolu disbalansa izjednačava disbalans raspoređujući veš više puta.</p> <ul style="list-style-type: none"> <li>▶ Nema greške - nije potrebna nikakva radnja.</li> </ul> <p><b>Napomena:</b> Kod izbeljivanja, po mogućstvu ubacite male i velike komade veša zajedno u bubanj. Komadi veša različite veličine bolje se raspoređuju tokom centrifugiranja.</p>
U bubnju se ne vidi voda.	<p>Sistem za kontrolu pene uključuje dodatno ispiranje ukoliko se stvara velika količina pene.</p> <ul style="list-style-type: none"> <li>▶ Nema greške - nije potrebna nikakva radnja.</li> </ul>
U bubnju se ne vidi voda.	<p>Voda je ispod vidnog područja.</p> <ul style="list-style-type: none"> <li>▶ Nema greške - nije potrebna nikakva radnja.</li> <li>▶ Ne punite dodatnu vodu u uređaj tokom rada.</li> </ul>
Bubanj se po startu programa kratko poma.	<p>Razlog je interni test motora.</p> <ul style="list-style-type: none"> <li>▶ Nema greške - nije potrebna nikakva radnja.</li> </ul>

<b>Kvar</b>	<b>Uzrok i rešavanje problema</b>
U pregradi  se nalazi preostala voda.	Umetak u pregradi  je zapušen. ▶ → "Čišćenje pregrade za deterdžent za pranje veša", <i>Stranica 34</i>
Vibracije i pokretanje uređaja tokom centrifugiranja.	Uređaj nije ispravno nivelisan. ▶ Centriranje uređaja Stopice uređaja nisu fiksirane. ▶ Fiksirajte stopice uređaja. Centriranje uređaja Transportni osigurači nisu uklonjeni. ▶ Uklanjanje transportnih osigurača.
Bubanj se okreće, voda ne ulazi.	Prepoznavanje punjenja je aktivno. ▶ Nema greške, nije potrebna nikakva radnja. <b>Napomena:</b> Prepoznavanje punjenja može da traje do 2 minuta.
Intenzivno stvaranje pene.	Doziranje deterdženta za pranje veša je suviše veliko. ▶ Hitna mera: Jednu supenu kašiku omekšivača pomešajte sa 0,5 l vode i to ulijte u levu komoru (ne kod Outdoor tkanina, sportske odeće ili tkanina punjenih perjem). ▶ Kod sledećeg pranja sa istim punjenjem smanjite količinu deterdženta.
Nije postignut veliki broj obrtaja centrifuge.	Podešen je nizak broj obrtaja centrifuge. ▶ Kod sledećeg pranja podesite viši broj obrtaja centrifuge.  je aktivirano. ▶ Izaberite pogodne programe za vrstu tkanine. Sistem za kontrolu disbalansa izjednačuje disbalans smanjivanjem broja obrtaja centrifuge. ▶ Veš u bubnju iznova rasporedite. <b>Napomena:</b> Po mogućstvu ubacite male i velike komade veša zajedno u bubanj. Komadi veša različite veličine se tokom centrifugiranja bolje raspoređuju. ▶ Pokrenite program  <b>Spin</b> .
Program centrifuge se ne pokreće.	Otpusna cev ili odvodno crevo za vodu je zapušeno. ▶ Očistite otpusnu cev i odvodno crevo za vodu. Odvodna cev ili crevo za odvod vode je presavijen ili priklešten. ▶ Uverite se da ispusna cev i odvodno crevo za vodu nisu presavijeni ili prignječeni.

Kvar	Uzrok i rešavanje problema
Program centrifuge se ne pokreće.	<p>Sistem za kontrolu disbalansa je prekinuo centrifugiranje zbog neravnomerno raspoređenog veša.</p> <ul style="list-style-type: none"> <li>▶ Veš u bubnju iznova rasporedite.</li> </ul> <p><b>Napomena:</b> Po mogućstvu ubacite male i velike komade veša zajedno u bubanj. Komadi veša različite veličine se tokom centrifugiranja bolje raspoređuju.</p> <ul style="list-style-type: none"> <li>▶ Pokrenite program  <b>Spin</b>.</li> </ul>
Šumovi i šištanje.	<p>Voda se pod pritiskom pumpe u pregradu za deterdžent za pranje veša.</p> <ul style="list-style-type: none"> <li>▶ Nema greške - normalan šum tokom rada.</li> </ul>
Glasni zvukovi tokom centrifugiranja.	<p>Uređaj nije ispravno nivelisan.</p> <ul style="list-style-type: none"> <li>▶ Centriranje uređaja</li> </ul> <hr/> <p>Stopice uređaja nisu fiksirane.</p> <ul style="list-style-type: none"> <li>▶ Fiksirajte stopice uređaja. Centriranje uređaja</li> </ul> <hr/> <p>Transportni osigurači nisu uklonjeni.</p> <ul style="list-style-type: none"> <li>▶ Uklanjanje transportnih osigurača.</li> </ul>
Udaranje, zveckanje u pumpi za sapunicu.	<p>Strano telo je dospelo u pumpu za sapunicu.</p> <ul style="list-style-type: none"> <li>▶ → "<i>Čišćenje pumpe za sapunicu</i>", <i>Stranica 35</i></li> </ul>
Ritmičan zvuk srkanja i usisavanja.	<p>Pumpa za sapunicu je aktivna, sapunica se ispušćava.</p> <ul style="list-style-type: none"> <li>▶ Nema greške - normalan šum tokom rada.</li> </ul>
Pojava gužvanja.	<p>Broj obrtaja centrifuge je suviše velik.</p> <ul style="list-style-type: none"> <li>▶ Kod sledećeg pranja podesite niži broj obrtaja centrifuge.</li> </ul> <hr/> <p>Količina punjenja je prevelika.</p> <ul style="list-style-type: none"> <li>▶ Kod sledećeg pranja smanjite količinu punjenja.</li> </ul> <hr/> <p>Podrešen je neadekvatan program za vrstu tkanine.</p> <ul style="list-style-type: none"> <li>▶ Izaberite pogodnu program za vrstu tkanine.</li> </ul>
Deterdžent za pranje veša ili omekšivač kaplje sa manžetne i skuplja se na vratima ili u naboru manžetne.	<p>Previše deterdženta za pranje veša ili omekšivača u pregradi za deterdžent.</p> <ul style="list-style-type: none"> <li>▶ Kod doziranja tečnog deterdženta ili omekšivača obratite pažnju na oznake u pregradi za deterdžent i nemojte dozirati preko toga.</li> </ul>
Rezultat centrifugiranja nije zadovoljavajući. Veš je suviše močkar / suviše vlažan.	<p>Podrešen je nizak broj obrtaja centrifuge.</p> <ul style="list-style-type: none"> <li>▶ Kod sledećeg pranja podesite viši broj obrtaja centrifuge.</li> <li>▶ Pokrenite program  <b>Spin</b>.</li> </ul> <hr/> <p> je aktivirano.</p> <ul style="list-style-type: none"> <li>▶ Izaberite pogodnu program za vrstu tkanine.</li> </ul>

Kvar	Uzrok i rešavanje problema
Rezultat centrifugiranja nije zadovoljavajuća. Veš je suviše moćan / suviše vlažan.	<p>Otpusna cev ili odvodno crevo za vodu je zapušeno.</p> <ul style="list-style-type: none"> <li>▶ Očistite otpusnu cev i odvodno crevo za vodu.</li> </ul>
	<p>Odvodna cev ili crevo za odvod vode je presavijen ili priklešten.</p> <ul style="list-style-type: none"> <li>▶ Uverite se da ispusna cev i odvodno crevo za vodu nisu presavijeni ili prignječeni.</li> </ul>
	<p>Sistem za kontrolu disbalansa je prekinuo centrifugiranje zbog neravnomerno raspoređenog veša.</p> <ul style="list-style-type: none"> <li>▶ Veš u bubnju iznova rasporedite.</li> </ul> <p><b>Napomena:</b> Po mogućstvu ubacite male i velike komade veša zajedno u bubanj. Komadi veša različite veličine se tokom centrifugiranja bolje raspoređuju.</p> <ul style="list-style-type: none"> <li>▶ Pokrenite program  <b>Spin</b>.</li> </ul>
	<p>Sistem za kontrolu disbalansa izjednačuje disbalans smanjivanjem broja obrtaja centrifuge.</p> <ul style="list-style-type: none"> <li>▶ Veš u bubnju iznova rasporedite.</li> </ul> <p><b>Napomena:</b> Po mogućstvu ubacite male i velike komade veša zajedno u bubanj. Komadi veša različite veličine se tokom centrifugiranja bolje raspoređuju.</p> <ul style="list-style-type: none"> <li>▶ Pokrenite program  <b>Spin</b>.</li> </ul>
Ostaci deterdženta na vlažnom vešu.	<p>Deterdženti za pranje veša mogu da sadrže materije, koje se talože na vešu.</p> <ul style="list-style-type: none"> <li>▶ Pokrenite program  <b>Rinse</b>.</li> </ul>
Ostaci deterdženta na suvom vešu.	<p>Deterdženti za pranje veša mogu da sadrže materije, koje se talože na vešu.</p> <ul style="list-style-type: none"> <li>▶ Nakon pranja i sušenja očerkajte veš.</li> </ul>
Home Connect ne funkcioniše pravilno.	<p>Mogući su različiti uzroci.</p> <ul style="list-style-type: none"> <li>▶ Idite na <a href="http://www.home-connect.com">www.home-connect.com</a>.</li> </ul>
Ne postoji veza sa kućnom mrežom.	<p>Wi-Fi je isključen.</p> <ul style="list-style-type: none"> <li>▶ → "Aktiviranje Wi-Fi mreže na uređaju", <i>Stranica 32</i></li> </ul> <p>Wi-Fi je aktiviran, ali se veza za sa kućnom mrežom ne može uspostaviti.</p> <ol style="list-style-type: none"> <li>1. Uverite se da je kućna mreža dostupna.</li> <li>2. Ponovo povežite uređaj sa kućnom mrežom. <ul style="list-style-type: none"> <li>→ "Povezivanje uređaja sa WLAN kućnom mrežom (Wi-Fi) sa funkcijom WPS", <i>Stranica 31</i></li> <li>→ "Povezivanje uređaja sa WLAN kućnom mrežom (Wi-Fi) bez funkcije WPS", <i>Stranica 31</i></li> </ul> </li> </ol>

<b>Kvar</b>	<b>Uzrok i rešavanje problema</b>
Iz dovodnog creva za vodu ističe voda.	Dovodno crevo za vodu nije ispravno / čvrsto priključeno. <ol style="list-style-type: none"><li>1. Dovodno crevo za vodu ispravno priključite. Priključivanje dovodnog creva za vodu</li><li>2. Zavrnite vijčani spoj.</li></ol>
Iz odvodnog creva za vodu curi voda.	Odvodno crevo za vodu je oštećeno. ▶ Zamenite oštećeno odvodno crevo za vodu. Odvodno crevo za vodu nije ispravno priključeno. ▶ Odvodno crevo za vodu ispravno priključite. Vrste priključivanja odvoda vode
U uređaju su se formirali neprijatni mirisi.	Vlaga i ostaci deterdženta za pranje veša mogu da pospeše stvaranje bakterija. ▶ → "Čišćenje bubnja", <i>Stranica 34</i> ▶ Ukoliko više ne koristite uređaj, ostavite vrata i pregradu za deterdžent otvorene, da zaostala voda može da se osuši.

## 18.1 Deblokada u slučaju opasnosti

### Deblokiranje vrata

**Zahtev:** Pumpa za sapunicu je prazna. → *Stranica 35*

- PAŽNJA!** Voda koja ističe može dovesti do materijalne štete.
- ▶ Vrata ne otvarajte, ako se na staklu vidi voda.  
Prinudnu deblokadu pomoću odgovarajućeg alata povucite nadole i otpustite je.

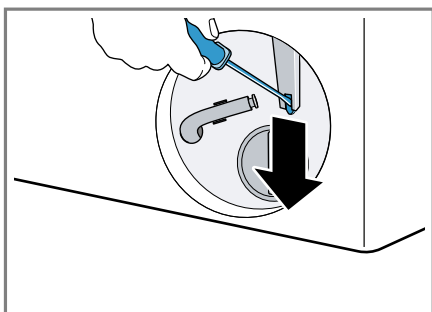

- ✓ Brava na vratima je deblokirana.
- 2. Umetnite klapnu za održavanje tako da ulegne.
- 3. Zatvorite klapnu za održavanje.

## 19 Transport, čuvanje i odlaganje u otpad

Ovde možete da saznate kako da pripremite svoj uređaj za transport i čuvanje. Pored toga, možete saznati kako odložiti stare uređaje u otpad.

### 19.1 Demontiranje uređaja

**Napomena:** Dodatne informacije možete da pogledate u digitalnom uputstvu za upotrebu, skeniranjem QR koda u sadržaju ili na [www.bosch-home.com](http://www.bosch-home.com).

1. Zatvorite slavinu za vodu.
2. Ispraznite dovodno crevo za vodu.
3. Isključite uređaj.
4. Izvucite mrežni utikač uređaja.
5. Ispustite sapunicu za pranje.  
→ *"Čišćenje pumpe za sapunicu", Stranica 35*
6. Demontirajte creva.

### 19.2 Postavljanje transportnih osigurača

Uređaj radi transporta osigurajte transportnim osiguračima, kako biste izbegli oštećenja.

1. Pomoću odvijača uklonite 4 kapice za pokrivanje.

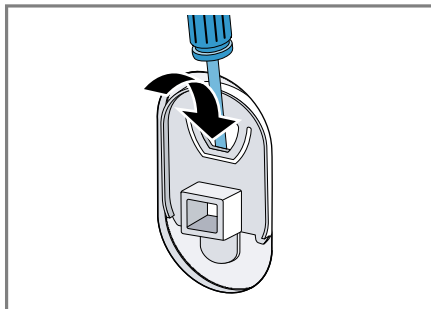

- Sačuvajte kapice za pokrivanje.
- 2. Montirajte 4 transportna osigurača. Pri tome se orijentišite prema opisu Uklanjanje transportnih osigurača i postupite obrnutim redosledom.

### 19.3 Ponovno puštanje uređaja u rad

- ▶ Za dodatne informacije, videti  
→ *"Postavljanje i priključivanje", Stranica 12*  
→ *"Pre prve upotrebe", Stranica 18.*



## 19.4 Odlaganje starih uređaja u otpad

Ekološki prihvatljivim odlaganjem u otpad mogu da se recikliraju dragocene sirovine.

### UPOZORENJE

#### Opasnost od ugrožavanja zdravlja!

Deca se tako ne mogu zatvoriti u uređaju i dospeti u životnu opasnost.

- ▶ Uređaj ne postavljajte iza vrata koja mogu da blokiraju ili spreče otvaranje vrata uređaja.
- ▶ Na dotrajalim uređajima izvucite mrežni utikač mrežnog priključnog voda, zatim presecite mrežni priključni vod i uništite bravu na vratima uređaja tako da se vrata više ne mogu zatvoriti.

1. Izvucite mrežni utikač mrežnog priključnog voda.
2. Presecite mrežni priključni vod.
3. Uređaj odložite u otpad na ekološki prihvatljiv način.

O aktuelnim načinima odlaganja u otpad informišite se kod svog specijalizovanog prodavca ili u svojoj opštinskoj odn. gradskoj upravi.



Ovaj je aparat označen u skladu sa evropskom smernicom 2012/19/EU o otpadnim električnim i elektronskim aparatima (waste electrical and electronic equipment - WEEE).

Smernica određuje okvir za povratak i reciklažu otpadnih aparata koji važi u celoj Evropskoj Uniji.

## 20 Korisnička služba

Ako imate neka pitanja u vezi korišćenja, ne možete sami da otklonite smetnju ili uređaj mora da se popravi, obratite se našoj korisničkoj službi.

Funkcijski relevantne originalne rezervne delove proizvedene u skladu sa odgovarajućom direktivom o ekološkom dizajnu možete da dobijete od našeg korisničkog servisa u periodu od najmanje 10 godina od stavljanja vašeg uređaja na tržište u okviru Evropskog ekonomskog prostora.

**Napomena:** Angažovanje servisne službe je besplatno u okviru garantnih uslova proizvođača.

Detaljnije informacije o trajanju i uslovima garancije u svojoj zemlji možete da dobijete od našeg korisničkog servisa, trgovca kod kojeg ste kupili uređaj ili na našoj veb-stranici.

Kada se obraćate korisničkom servisu, navedite broj proizvoda (E-Nr.) i fabrički broj (FD) svog uređaja.

Podatke za kontakt korisničke službe naći ćete u priloženom spisku korisničkih službi ili na našoj veb-stranici.

### 20.1 Broj proizvoda (E-Nr.) i proizvodni broj (FD)

Broj proizvoda (E-Nr.) i proizvodni broj (FD-Nr.) možete da pronađete na tipskoj pločici uređaja.







Pločica sa oznakom tipa se u zavisnosti od modela nalazi:

- na unutrašnjoj strani vrata,
- na unutrašnjoj strani poklopca za održavanje,
- na zadnjoj strani uređaja.

Da biste brzo mogli da pronađete podatke o uređaju i telefonski broj korisničke službe, podatke možete i da zabeležite.

## 21 Vrednosti potrošnje

Sledeće informacije su stavljene na raspolaganje u skladu sa EU odredbom o ekološkom dizajnu. Navedene vrednosti za druge programe pored **Eco 40-60** su samo orijentacione vrednosti i utvrđene su u skladu sa važećim standardom EN60456.

Program	Punjenje (kg)	Trajanje programa (h:min) <sup>1</sup>	Potrošnja energije (kWh/ciklus) <sup>1</sup>	Potrošnja vode (l/ciklus) <sup>1</sup>	Maksimalna temperatura (°C) <sup>5</sup> min <sup>1</sup>	Broj obrtaja centrifuge (obr/min) <sup>1</sup>	Preostala vlaga (%) <sup>1</sup>
Eco 40-60 <sup>2</sup>	10,0	3:50	1,250	60,0	45	1400	50,00
Eco 40-60 <sup>2</sup>	5,0	2:58	0,650	45,0	35	1400	50,00
Eco 40-60 <sup>2</sup>	2,5	2:50	0,300	40,0	26	1400	54,00
Cottons  20 °C	10,0	3:15	0,350	88,0	21	1400	48,00
Cottons  40 °C	10,0	3:15	1,200	88,0	43	1400	48,00
Cottons  60 °C	10,0	3:15	1,450	88,0	55	1400	48,00
Easy-Care  40 °C	4,0	2:29	0,770	62,0	42	1200	30,00
Quick Mix  40 °C	4,0	1:00	0,620	42,0	41	1400	52,00
 Wool  30 °C	2,0	0:40	0,250	48,0	26	800	25,00

<sup>1</sup> Stvarne vrednosti mogu da odstupaju od navedenih vrednosti usled pritiska vode, tvrdoće i ulazne temperature, temperature u okolini, vrste, količine i zaprljanosti veša, upotrebljenog sredstva za čišćenje, oscilacija u strujnom napajanju i izabраних dodatnih funkcija.

<sup>2</sup> Program za proveru u skladu sa EU odredbom o ekološkom dizajnu i EU odredbom o energetskeј nalepnici sa hladnom vodom (15 °C).

## 22 Tehnički podaci

Visina uređaja	84,8 cm
Širina uređaja	59,8 cm

<sup>1</sup> U zavisnosti od opremljenosti uređaja

Dubina uređaja	63,2 cm
Težina	70,1 kg <sup>1</sup>
Maksimalna količina za punjenje	9,0 kg

<sup>1</sup> U zavisnosti od opremljenosti uređaja

Mrežni napon	220-240 V, 50 Hz
⇒ Minimalno osiguranje instalacije	10 A
Nominalna snaga	2300 W
Potrošnja snage	<ul style="list-style-type: none"><li>■ Isključeno stanje: 0,10 W</li><li>■ Stanje mirovanja: 0,50 W</li><li>■ Vreme do podešavanja umreženog stanja pripravnosti (Wi-Fi): 5 min</li><li>■ Umreženo stanje pripravnosti (Wi-Fi): 0,00 W</li></ul>
Pritisak vode	<ul style="list-style-type: none"><li>■ Minimalno: 100 kPa (1 bar)</li><li>■ Maksimalno: 1000 kPa (10 bar)</li></ul>
Dužina dovodnog creva za vodu	150 cm
Dužina odvodnog creva za vodu	150 cm
Dužina mrežnog priključnog voda	160 cm

<sup>1</sup> U zavisnosti od opremljenosti uređaja

Ovaj proizvod sadrži izvore svetlosti F klase energetske efikasnosti. Izvori svetlosti su dostupni kao rezervni deo i sme da ih zameni samo u tu svrhu obučeno stručno osoblje.

Dodatne informacije o vašem modelu možete pogledati na internet adresi <https://eprel.ec.europa.eu/><sup>1</sup>. Ta internet stranica sadrži vezu za zvaničnu EU bazu proizvoda EPREL. Pratite uputstva za pretragu modela. Oznaka modela proizilazi iz znakova pre kose crte u proizvodnom broju (E-Nr.) na pločici sa oznakom tipa. Oznaku modela alternativno možete naći i u prvom redu EU energetske nalepnice.

## 23 Izjava o usaglašenosti

Robert Bosch Hausgeräte GmbH ovime izjavljuje da je uređaj sa Home Connect funkcionalnošću usaglašen sa osnovnim zahtevima i ostalim dotičnim odredbama Direktive 2014/53/EU.

Detaljnu RED izjavu o usaglašenosti možete naći na internetu na adresi [www.bosch-home.com](http://www.bosch-home.com) na stranici proizvoda sa vašim uređajem, kod dodatnih dokumenata.



Opseg od 2,4 GHz (2400–2483,5 MHz): maks. 100 mW  
Opseg od 5 GHz (5150–5350 MHz + 5470–5725 MHz): maks. 100 mW

<sup>1</sup> Važi samo za zemlje u Evropskom ekonomskom prostoru

	BE	BG	CZ	DK	DE	EE	IE	EL	ES
	FR	HR	IT	CY	LI	LV	LT	LU	HU
	MT	NL	AT	PL	PT	RO	SI	SK	FI
	SE	NO	CH	TR	IS	UK (NI)			

5-GH WLAN (Wi-Fi): samo za upotrebu u unutrašnjim prostorijama.

AL	BA	MD	ME	MK	RS	UK	UA
----	----	----	----	----	----	----	----

5-GH WLAN (Wi-Fi): samo za upotrebu u unutrašnjim prostorijama.



## Thank you for buying a Bosch Home Appliance!

Register your new device on MyBosch now and profit directly from:

- **Expert tips & tricks for your appliance**
- **Warranty extension options**
- **Discounts for accessories & spare-parts**
- **Digital manual and all appliance data at hand**
- **Easy access to Bosch Home Appliances Service**

Free and easy registration – also on mobile phones:

**[www.bosch-home.com/welcome](http://www.bosch-home.com/welcome)**



## Looking for help? You'll find it here.

Expert advice for your Bosch home appliances, help with problems or a repair from Bosch experts.

Find out everything about the many ways Bosch can support you:

**[www.bosch-home.com/service](http://www.bosch-home.com/service)**

Contact data of all countries are listed in the attached service directory.

**Robert Bosch Hausgeräte GmbH**

Carl-Wery-Straße 34

81739 München

GERMANY

[www.bosch-home.com](http://www.bosch-home.com)



**9001682924** (010928)

sr

Ovaj dokument je originalno proizveden i objavljen od strane proizvođača, brenda Bosch, i preuzet je sa njihove zvanične stranice. S obzirom na ovu činjenicu, Tehnoteka ističe da ne preuzima odgovornost za tačnost, celovitost ili pouzdanost informacija, podataka, mišljenja, saveta ili izjava sadržanih u ovom dokumentu.

Napominjemo da Tehnoteka nema ovlašćenje da izvrši bilo kakve izmene ili dopune na ovom dokumentu, stoga nismo odgovorni za eventualne greške, propuste ili netačnosti koje se mogu naći unutar njega. Tehnoteka ne odgovara za štetu nanесenu korisnicima pri upotrebi netačnih podataka. Ukoliko imate dodatna pitanja o proizvodu, ljubazno vas molimo da kontaktirate direktno proizvođača kako biste dobili sve detaljne informacije.

Za najnovije informacije o ceni, dostupnim akcijama i tehničkim karakteristikama proizvoda koji se pominje u ovom dokumentu, molimo posetite našu stranicu klikom na sledeći link:

<https://tehnoteka.rs/p/bosch-masina-za-pranje-vesa-wal28r60by-akcija-cena/>