

Uputstvo za upotrebu

BOSCH mašina za pranje veša WAL28PH1BY



BOSCH



Tehnoteka je online destinacija za upoređivanje cena i karakteristika bele tehnike, potrošačke elektronike i IT uređaja kod trgovinskih lanaca i internet prodavnica u Srbiji. Naša stranica vam omogućava da istražite najnovije informacije, detaljne karakteristike i konkurentne cene proizvoda.

Posetite nas i uživajte u ekskluzivnom iskustvu pametne kupovine klikom na link:

<https://tehnoteka.rs/p/bosch-masina-za-pranje-vesa-wal28ph1by-akcija-cena/>



BOSCH



Register your
new device on
MyBosch now and
get free benefits:
[bosch-home.com/
welcome](https://bosch-home.com/welcome)

Mašina za pranje veša

WAL28PH1BY

[sr] Uputstvo za upotrebu i
uputstva za montažu

Sadržaj

1 Bezbednost.....	4	10 Pre prve upotrebe	35
1.1 Opšte napomene.....	4	10.1 Pokretanje ciklusa pranja sa praznim bubnjem.....	35
1.2 Namenska upotreba.....	4	11 Veš	36
1.3 Ograničenje kruga korisnika	4	11.1 Pripremanje veša	36
1.4 Bezbedna instalacija	5	11.2 Sortiranje veša.....	36
1.5 Sigurna upotreba.....	7	11.3 Stepeni zaprljanosti	37
1.6 Bezbedno čišćenje i održa- vanje	9	11.4 Oznake za negu na etiketa- ma	37
2 Izbegavanje materijalnih šteta... 11		12 Deterdžent za pranje veša i sredstvo za negu.....	37
3 Zaštita životne sredine i šted- nja	12	12.1 Preporuka za deterdžent za pranje veša.....	38
3.1 Odlaganje ambalaže u otpad... 12		12.2 Doziranje deterdženta za pranje veša.....	38
3.2 Štednja energije i resursa	12	13 Osnovno rukovanje.....	39
3.3 Režim za štednju energije..... 12		13.1 Uključivanje uređaja	39
4 Postavljanje i priključivanje	13	13.2 Podešavanje programa.....	39
4.1 Raspakiranje uređaja.....	13	13.3 Prilagođavanje podešava- nja programa.....	39
4.2 Obim isporuke.....	13	13.4 Memorisanje podešavanja programa.....	40
4.3 Zahtevi za mesto postavlja- nja.....	13	13.5 Umetanje veša.....	40
4.4 Uklanjanje transportnih osi- gurača	14	13.6 Sipanje deterdženta za pra- nje veša i sredstva za negu ...	40
4.5 Priključivanje uređaja	15	13.7 Startovanje programa.....	40
4.6 Centriranje uređaja.....	16	13.8 Naknadno stavljanje veša	41
4.7 Električno priključivanje ure- đaja.....	17	13.9 Prekidanje programa.....	41
5 Upoznavanje sa uređajem	18	13.10 Vađenje veša.....	41
5.1 Uređaj.....	18	13.11 Isključivanje uređaja.....	41
5.2 Pregrada za deterdžent za pranje veša.....	19	14 Zaključavanje za decu	41
5.3 Komandno polje	19	14.1 Aktiviranje zaključavanja za decu.....	41
5.4 Logika rukovanja	19	14.2 Deaktiviranje zaključavanja za decu.....	41
6 Displej	21	15 Intelligent Dosing System	42
7 Tasteri	24	15.1 Pokretanje programa sa si- stemom inteligentnog dozi- ranja.....	42
8 Programi	27		
9 Pribor	35		

15.2	Punjenje posude za doziranje:.....	43	19 Otklanjanje smetnji	56	
15.3	Sadržaj posude za doziranje.....	44	19.1	Deblokada u slučaju opasnosti	67
15.4	Osnovna dozirna količina.....	44	20 Transport, čuvanje i odlaganje u otpad.....	67	
16 Home Connect	44	20.1	Demontiranje uređaja.....	67	
16.1	Povezivanje uređaja sa WLAN kućnom mrežom (Wi-Fi) sa funkcijom WPS.....	45	20.2	Postavljanje transportnih osigurača.....	67
16.2	Povezivanje uređaja sa WLAN kućnom mrežom (Wi-Fi) bez funkcije WPS.....	45	20.3	Ponovno puštanje uređaja u rad	67
16.3	Povezivanje uređaja sa aplikacijom Home Connect.....	46	20.4	Odlaganje starih uređaja u otpad	68
16.4	Aktiviranje Wi-Fi mreže na uređaju	46	21 Korisnička služba.....	68	
16.5	Deaktiviranje Wi-Fi mreže na uređaju	46	21.1	Broj proizvoda (E-Nr), i proizvodni broj (FD).....	68
16.6	Ažuriranje softvera.....	46	22 Vrednosti potrošnje	69	
16.7	Resetovanje podešavanja mreže uređaja	46	23 Tehnički podaci.....	69	
16.8	Daljinsko pokretanje.....	47	24 Izjava o usaglašenosti	70	
16.9	Zaštita ličnih podataka	47			
17 Osnovna podešavanja	48				
17.1	Pregled osnovnih podešavanja	48			
17.2	Promena osnovnih podešavanja	48			
18 Čišćenje i održavanje.....	48				
18.1	Saveti za održavanje uređaja.....	48			
18.2	Čišćenje bubnja.....	49			
18.3	Čišćenje pregrade za deterdžent za pranje veša	49			
18.4	Uklanjanje kamenca.....	51			
18.5	Čišćenje pumpe za sapunicu.....	51			
18.6	Čišćenje odvodnog creva za vodu na sifonu.....	53			
18.7	Očistite sita u dovodu vode.....	54			



1 Bezbednost

Pridržavajte se sledećih sigurnosnih napomena.

1.1 Opšte napomene



- Pažljivo pročitajte ovo uputstvo.
- Uputstva i informacije o proizvodu sačuvajte za kasniju upotrebu ili za narednog vlasnika.
- Ukoliko postoji oštećenje nastalo tokom transporta, nemojte da priključujete uređaj.

1.2 Namenska upotreba

Ovaj uređaj upotrebljavajte samo:

- za pranje tkanina i vune pogodnih za mašinsko pranje prema etiketi sa uputstvima za negu.
- sa vodom iz slavine i uobičajenim deterdžentima za mašinsko pranje veša i sredstvima za negu.
- u privatnom domaćinstvu i u zatvorenim prostorima kućnog okruženja.
- na nadmorskim visinama do 4000 m.

1.3 Ograničenje kruga korisnika

Deca od 8 godina i starija, kao i osobe sa umanjenim psihičkim, čulnim ili mentalnim sposobnostima, ili osobe bez iskustva i/ili znanja, ovaj uređaj mogu da koriste samo pod nadzorom osobe koja je odgovorna za njihovu bezbednost ili ako su obučene za bezbedno korišćenje uređaja i razumeju kakve opasnosti pri tome postoje.

Deca se ne smeju igrati uređajem.

Čišćenje i korisničko održavanje ne smeju da obavljaju deca bez nadzora.

Decu mlađu od 3 godine i kućne ljubimce držite podalje od uređaja.

1.4 Bezbedna instalacija

Kada instalirate uređaj, pridržavajte se bezbednosnih napomena.

⚠ UPOZORENJE – Opasnost od strujnog udara!

Nestručne instalacije su opasne.

- ▶ Uređaj sme da se priključi i upotrebljava samo u skladu sa podacima na pločici sa oznakom tipa.
- ▶ Uređaj se može povezati na mrežu naizmenične struje samo pomoću pravilno ugrađene utičnice sa uzemljenjem.
- ▶ Uverite se da je sistem uzemljenja kućne električne instalacije instaliran u skladu sa propisima. Instalacija mora da ima dovoljno veliki poprečni presek voda.
- ▶ Ukoliko koristite sigurnosni prekidač za neispravnu struju, koristite tip sa oznakom .
- ▶ Uređaj nikad ne sme da se napaja putem eksternog sklopnog uređaja npr. sata za automatsko uključivanje ili daljinskog upravljanja.
- ▶ Kada je uređaj ugrađen, mrežni prekidač mrežnog priključnog voda mora da bude dostupan ili, ukoliko slobodan pristup nije moguć, u fiksno sprovedenoj električnoj instalaciji se mora ugraditi svepolni mehanizam za razdvajanje, u skladu sa uslovima instalacije.
- ▶ Prilikom postavljanja uređaja vodite računa da se mrežni priključni vod ne zaglavi ili ošteti.

Oštećena izolacija mrežnog priključnog voda predstavlja izvor opasnosti.

- ▶ Mrežni priključni vod nikad se ne sme dovoditi u kontakt sa vrućim delovima uređaja ili izvorima toplote.
- ▶ Mrežni priključni vod nikada se ne sme dovoditi u kontakt sa oštrim vrhovima ili ivicama.
- ▶ Mrežni priključni vod nikad se ne sme presavijati, prignječiti ili modifikovati.

⚠ UPOZORENJE – Opasnost od požara!

Upotreba produženog mrežnog priključnog voda i nedozvoljenih adaptera predstavlja izvor opasnosti.

- ▶ Nemojte da upotrebljavate produžni kabl ili letve sa višestrukim utičnicama.
- ▶ Ako vam je mrežni priključni vod suviše kratak, obratite se korisničkoj službi.
- ▶ Upotrebljavajte samo adaptere koje je odobrio proizvođač.

⚠ UPOZORENJE – Opasnost od povrede!

Zbog velike težine uređaja, prilikom podizanja može doći do povreda.

- ▶ Nemojte sami da podižete uređaj.

Ako je uređaj nestručno postavljen u stubu sa mašinom za pranje i mašinom za sušenje, postavljeni uređaj može da padne.

- ▶ Mašinu za sušenje postavite na mašinu za pranje veša isključivo uz spojni element . Drugačija metoda postavljanja nije dozvoljena.
- ▶ Uređaj nemojte postavljati na stub sa mašinom za pranje i mašinom za sušenje, ukoliko proizvođač mašine za sušenje u ponudi nema spojni element.
- ▶ Na stub sa mašinom za pranje i mašinom za sušenje nemojte postavljati uređaje različitih proizvođača i ukoliko imaju različitu dubinu i širinu.
- ▶ Stub sa mašinom za pranje i mašinom za sušenje nemojte postavljati na postolje, uređaji se mogu prevrnuti.

⚠ UPOZORENJE – Opasnost od gušenja!

Deca mogu ambalažni materijal da navuku sebi preko glave ili da se njime umotaju, pa da se tako uguše.

- ▶ Ambalažni materijal držite van domašaja dece.
- ▶ Deci nipošto nemojte dozvoliti da se igraju sa ambalažnim materijalom.

⚠ OPREZ – Opasnost od povrede!

Uređaj tokom rada može da vibrira ili da se kreće.

- ▶ Uređaj postavite na čistu, ravnu i čvrstu površinu.

- ▶ Uređaj pozicionirajte pomoću nogica i libele.
- Ukoliko creva i mrežni priključni vod nisu pravilno sprovedeni, postoji opasnost od spoticanja.
- ▶ Creva i mrežne priključne vodove položite tako da ne postoji opasnost od spoticanja.
- Ukoliko uređaj pokrećete koristeći izbočene delove, npr. vrata uređaja, delovi mogu da se polome.
- ▶ Uređaj nemojte pomerati koristeći izbočene delove.

⚠ OPREZ – Opasnost od zasecanja!

Ukoliko dodirnete oštre ivice uređaja, možete se poseći.

- ▶ Uređaj ne dodirujte na oštrim ivicama.
- ▶ Prilikom instalacije i transporta koristite zaštitne rukavice.

1.5 Sigurna upotreba

⚠ UPOZORENJE – Opasnost od strujnog udara!

Oštećeni uređaj ili oštećeni mrežni priključni vod predstavljaju izvor opasnosti.

- ▶ Nikad nemojte upotrebljavati oštećeni uređaj.
- ▶ Nikada nemojte povlačiti mrežni priključni vod da biste razdvojili uređaj sa strujne mreže. Uvek povlačite mrežni utikač mrežnog priključnog voda.
- ▶ Ukoliko je uređaj ili mrežni priključni vod oštećen, odmah izvucite mrežni utikač mrežnog priključnog voda ili isključite osigurač u kutiji sa osiguračima i zatvorite slavinu.
- ▶ Pozovite korisnički servis. → *Stranica 68*

Vlaga koja je prodrla unutra može da prouzrokuje strujni udar.

- ▶ Uređaj upotrebljavajte samo u zatvorenim prostorima.
- ▶ Uređaj nemojte nikada da izlažete vrućini i vlazi.
- ▶ Za čišćenje uređaja nemojte da koristite čistač na paru ili čistač pod visokim pritiskom, creva ili tuš.

⚠ UPOZORENJE – Opasnost od ugrožavanja zdravlja!

Deca se tako ne mogu zatvoriti u uređaju i dospeti u životnu opasnost.

- ▶ Uređaj ne postavljajte iza vrata koja mogu da blokiraju ili spreče otvaranje vrata uređaja.

- ▶ Na dotrajalim uređajima izvucite mrežni utikač mrežnog priključnog voda, zatim preseccite mrežni priključni vod i uništite bravu na vratima uređaja tako da se vrata više ne mogu zatvoriti.

⚠ UPOZORENJE – Opasnost od gušenja!

Deca bi mogla da udahnu i usisaju odn. progutaju sitne delove i da se na taj način uguše.

- ▶ Držite sitne delove van domašaja dece.
- ▶ Deci nipošto nemojte dozvoliti da se igraju sa sitnim delovima.

⚠ UPOZORENJE – Opasnost od trovanja!

Deterdženti za pranje veša i sredstva za negu u slučaju gutanja mogu da izazovu trovanja.

- ▶ U slučaju nenamernog gutanja zatražite lekarski savet.
- ▶ Deterdžent za pranje veša i sredstva za negu čuvajte van domašaja dece.

⚠ UPOZORENJE – Opasnost od eksplozije!

Ukoliko je veš prethodno tretiran sredstvima za čišćenje koja sadrže rastvarače, u uređaju može doći do eksplozije.

- ▶ Prethodno tretirani veš pre pranja temeljno isperite vodom.

⚠ OPREZ – Opasnost od povrede!

Ukoliko se uspinjete ili penjete na uređaj, može da se slomi prekrivna ploča.

- ▶ Na uređaj se nemojte uspinjati ili penjati.

Ukoliko sedite ili oslanjate na otvorena vrata, uređaj može da se prevrne.

- ▶ Na vrata uređaja nemojte sedati ili se oslanjati.
- ▶ Nemojte odlagati stvari na vrata uređaja.

U slučaju posezanja u bubanj koji se okreće, može doći do povrede ruku.

- ▶ Pre posezanja u bubanj sačekajte potpuno zaustavljanje bubnja.

⚠ OPREZ – Opasnost od opekotina!

Staklo na vratima uređaja se tokom pranja na visokim temperaturama zagreva.

- ▶ Nemojte dodirivati vruća vrata uređaja.

- ▶ Decu držite dalje od vrućih vrata uređaja.

⚠ OPREZ – Opasnost od opekotina!

Sapunica se prilikom pranja na visokim temperaturama zagreva.

- ▶ Nemojte dodirivati vruću sapunicu.

⚠ OPREZ – Opasnost od hemijskih opekotina!

Prilikom otvaranja pregrade za deterdžent može doći do prskanja deterdženta i sredstva za negu iz uređaja. Kontakt sa očima ili kožom može izazvati nadraživanje.

- ▶ Ukoliko dođe do kontakta sa deterdžentom ili sredstvima za negu, oči ili kožu temeljno isprati čistom vodom.
- ▶ U slučaju nenamernog gutanja zatražiti lekarski savet.
- ▶ Deterdžent za pranje veša i sredstva za negu čuvajte van domašaja dece.

1.6 Bezbedno čišćenje i održavanje

Kada čistite i održavate uređaj pridržavajte se bezbednosnih napomena.

⚠ UPOZORENJE – Opasnost od strujnog udara!

Nestručne popravke su opasne.

- ▶ Samo za to obučeno stručno osoblje sme da vrši popravke na uređaju.
- ▶ Za popravku uređaja se smeju koristiti samo originalni zamenski delovi.
- ▶ Da bi se sprečile opasnosti, zamenu oštećenog mrežnog priključnog voda uređaja mora da izvrši proizvođač, korisnička služba ili osoba sa sličnim kvalifikacijama.

Vlaga koja je prodrla unutra može da prouzrokuje strujni udar.

- ▶ Za čišćenje uređaja nemojte da koristite čistač na paru ili čistač pod visokim pritiskom, creva ili tuš.

⚠ UPOZORENJE – Opasnost od povrede!

Upotreba zamenskih delova i pribora koji nisu originalni je opasna.

- ▶ Koristite samo originalne zamenske delove i originalni pribor.

 UPOZORENJE – Opasnost od trovanja!

Ukoliko koristite sredstva za čišćenje koja sadrže rastvarače mogu nastati otrovni gasovi.

- ▶ Ne upotrebljavajte sredstva za čišćenje koja sadrže rastvarače.

2 Izbegavanje materijalnih šteta

Kako biste izbegli materijalnu štetu i oštećenja uređaja, obratite pažnju na ove napomene.

PAŽNJA!

Pogrešno doziranje omekšivača, deterdženta, sredstva za negu i sredstva za čišćenje može da ugrozi funkciju uređaja.

- ▶ Obratite pažnju na preporuke za doziranje proizvođača.

Prekoračenje maksimalne količine punjenja ugrožava funkciju uređaja.

- ▶ Obratite pažnju na maksimalnu količinu punjenja za svaki program i nemojte je prekoračavati.

→ "Programi", Stranica 27

Uređaj je za transport osiguran transportnim osiguračima. Neuklonjeni transportni osigurači mogu uzrokovati materijalnu štetu ili oštećenje uređaja.

- ▶ Pre puštanja u rad potpuno uklonite transportne osigurače i sačuvajte ih.
- ▶ Pre svakog transporta potpuno montirajte sve transportne osigurače, kako biste izbegli oštećenja usled transporta.

Nenamenski priključak creva za dovod vode može dovesti do materijalne štete.

- ▶ Ručno pritegnite vijčani spoj na dovodu za vodu.
- ▶ Crevo za dovod vode po mogućstvu priključite na česmu direktno bez dodatnih spojnih elemenata kao što je adapter, produžetak, ventil ili slično.
- ▶ Vodite računa da unutrašnji prečnik česme iznosi najmanje 17 mm.
- ▶ Vodite računa da dužina navoja na priključku za česmu iznosi najmanje 10 mm.

Preslab ili previsok pritisak vode može da ugrozi funkcionisanje uređaja.

- ▶ Uverite se da pritisak vode na vodovodnoj mreži iznosi minimalno 100 kPa (1 bar) i maksimalno 1000 kPa (10 bar).
- ▶ Ukoliko pritisak vode prekoračuje navedenu maksimalnu vrednost, između priključka za pijaću vodu i crevnog kompleta uređaja se mora instalirati ventil za smanjenje pritiska.
- ▶ Nemojte priključivati uređaj na mešovitu bateriju bojlera za vruću vodu koji nije pod pritiskom.

Modifikovana ili oštećena creva za vodu mogu da dovedu do materijalnih šteta ili oštećenja uređaja.

- ▶ Creva za vodu nikad se ne smeju presavijati, prignječiti ili presecati.
- ▶ Upotrebljavajte samo isporučena creva za vodu ili originalna rezervna creva.
- ▶ Nikada nemojte ponovo da koristite već korišćena creva za vodu.

Rad sa prljavom ili previše vrućom vodom može dovesti do materijalne štete i oštećenja uređaja.

- ▶ Uređaj treba da radi isključivo sa hladnom vodom iz vodovodne mreže.

Neodgovarajuća sredstva za čišćenje mogu da oštete površine uređaja.

- ▶ Nemojte da upotrebljavate jaka ili abrazivna sredstva za čišćenje.
- ▶ Nemojte da upotrebljavate jaka sredstva za čišćenje koja sadrže alkohol.
- ▶ Nemojte da upotrebljavate tvrde abrazivne jastučiće ili sundere za ribanje.
- ▶ Uređaj čistite samo vodom i mekanom, vlažnom krpom.
- ▶ Ukoliko dođe do kontakta sa uređajem, uklonite sve ostatke deterdženta, raspršivača ili druge ostatke.

3 Zaštita životne sredine i štednja

3.1 Odlaganje ambalaže u otpad

Ambalažni materijal je ekološki i može se iznova koristiti.

- ▶ Pojedinačne sastavne delove odložite u otpad odvojene po vrstama.

3.2 Štednja energije i resursa

Ako se pridržavate ovih napomena, vaš uređaj će trošiti manje struje i vode.

Koristite programe sa nižim temperaturama i dužim vremenom pranja i iskoristite maksimalnu količinu punjenja → *Stranica 27*.

- ✓ Potrošnja energije i vode je najefikasnija.

Koristite štedljiva podešavanja programa.

- ✓ Kada prilagođavate podešavanja programa, displej pokazuje očekivanu potrošnju.

Deterdžent za pranje veša dozirajte → *Stranica 38* prema stepenu zaprljanosti veša.

- ✓ Za blagu ili normalnu zaprljanost je dovoljna manja količina deterdženta za pranje veša. Obratite pažnju na preporuku proizvođača deterdženta za doziranje.

Za blago i normalno zaprljan veš redukujte temperaturu pranja.

- ✓ Na nižim temperaturama uređaj troši manje energije. Za blagu i normalnu zaprljanost dovoljne su i niže temperature nego što je navedeno na etiketi sa uputstvima za negu.

Ukoliko veš želite naknadno da sušite u mašini za sušenje veša, podesite maksimalni broj obrtaja centrifuge.

- ✓ Suvliji veš skraćuje trajanje programa prilikom sušenja i smanjuje potrošnju energije. Većim brojem obrtaja centrifuge redukuje se preostala vlaga u vešu i raste jačina zvuka centrifugiranja.

Veš perite bez predpranja.

- ✓ Pranje sa predpranjem produžava trajanje programa i povećava potrošnju energije i vode.

Uređaj poseduje automatsko prepoznavanje količine.

- ✓ Automatsko prepoznavanje količine optimalno prilagođava potrošnju vode i trajanje programa svakoj vrsti tkanine i količini punjenja.

Uređaj poseduje Aqua senzor.

- ✓ Aqua senzor tokom ispiranja kontrolise stepen zaprljanosti vode i u skladu sa tim prilagođava trajanje i broj ciklusa ispiranja.

3.3 Režim za štednju energije

Ukoliko uređaj ne koristite tokom dužeg vremena, uređaj se automatski prebacuje u režim za štednju energije. Svi prikazi se isključuju i  treperi.

Režim za štednju energije se završava ponovnom upotrebom uređaja, npr. otvaranjem ili zatvaranjem vrata.

4 Postavljanje i priključivanje

4.1 Raspakiranje uređaja

Napomena: Vodite računa o informacijama o sigurnosti → *Stranica 4* i sprečavanju materijalne štete → *Stranica 11*.

PAŽNJA!

Predmeti, koji su zaostali u bubnju i koji nisu predviđeni za rad uređaja, mogu da dovedu do materijalne štete i oštećenja na uređaju.

- ▶ Ove predmete kao i isporučeni pribor pre rada uklonite iz bubnja.
- 1. Ambalažu i zaštitne folije kompletno uklonite sa uređaja.
→ *"Odlaganje ambalaže u otpad", Stranica 12*.
- 2. Proverite da li uređaj ima vidljiva oštećenja.
- 3. Otvorite vrata uređaja.
→ *"Osnovno rukovanje", Stranica 39*
- 4. Izvadite pribor iz bubnja.
- 5. Zatvorite vrata uređaja.

4.2 Obim isporuke

Kada otpakujete uređaj, proverite sve delove da li imaju transportnih oštećenja i da li je isporuka potpuna.

Napomena: Vodite računa o informacijama o sigurnosti → *Stranica 4* i sprečavanju materijalne štete → *Stranica 11*.

PAŽNJA!

Rad sa nepotpunim ili neispravnim priborom može da ugrozi funkciju uređaja ili dovede do materijalne štete i oštećenja uređaja.

- ▶ Nemojte da koristite uređaj sa nepotpunim ili neispravnim priborom.
- ▶ Pre rada u uređaj postavite odgovarajući pribor.
→ *"Pribor", Stranica 35*

Napomena: Uređaj je podvrgnut fabričkoj proveri ispravnosti. Usled toga u uređaju mogu postojati fleke od vode. Fleke nestaju nakon prvog ciklusa pranja.

Obim isporuke se sastoji od sledećih delova:

- Mašina za pranje veša
- Prateća dokumentacija
- Transportni osigurači
→ *"Uklanjanje transportnih osigurača", Stranica 14*
- Kapice za pokrivanje
- Dovodno crevo za vodu
→ *"Priključivanje dovodnog creva za vodu", Stranica 15*

4.3 Zahtevi za mesto postavljanja

Napomena: Vodite računa o informacijama o sigurnosti → *Stranica 4* i sprečavanju materijalne štete → *Stranica 11*.

UPOZORENJE

Opasnost od strujnog udara!

Uređaj poseduje delove koji su pod naponom. Dodirivanje delova koji su pod naponom je opasno.

- ▶ Uređaj nemojte koristiti bez ploče za prekrivanje.

PAŽNJA!

U uređaju može da se nalazi preostala voda. Kada nagnete uređaj više od 40°, ta preostala voda može da iscuri.

- ▶ Oprezno nagnite uređaj.

Mesto postavljanja - Zahtevi

Postolje

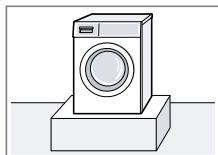

Uređaj pričvrstite pomoću držača.

Drvene grede

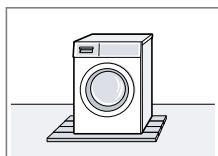

Uređaj postavite na vodootporna drvenu ploču (debljina najmanje 30 mm), koja je pričvršćena na pod.

Kuhinjski element

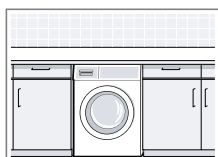

Uređaj postavite isključivo ispod kontinuirane radne ploče, koja je čvrsto povezana sa susjednim ormanima. Potrebna širina niše: 60 cm.

Na zidu

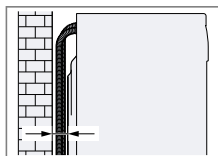

Nemojte da uglađujete creva između zida i uređaja.

PAŽNJA!

Preostala voda može da se zaledi. Zamrzavanje preostale vode može da ošteti uređaj, a zamrznuta creva mogu da puknu.

- ▶ Uređaj nemojte postavljati u prostorima koji su ugroženi mrazom ili na otvorenom.

4.4 Uklanjanje transportnih osigurača

Uređaj je za transport osiguran transportnim osiguračima na zadnjoj strani uređaja.

Napomene

- Vodite računa o informacijama o sigurnosti → *Stranica 4* i sprečavanje materijalne štete → *Stranica 11*.
 - Sačuvajte vijke za transportne osigurače za kasniji transport → *Stranica 67*.
1. Creva izvucite iz držača.

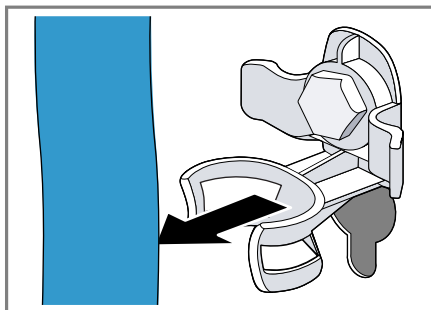

2. Sva 4 vijka transportnih osigurača otpustite ① i uklonite ② pomoću ključa širine 13.

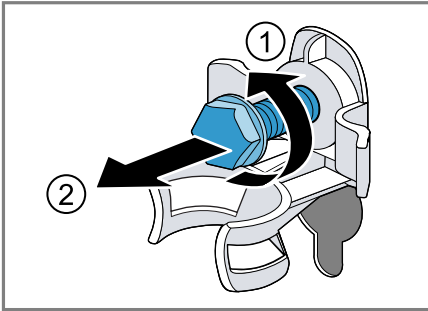

3. Mrežni priključni vod izvucite iz držača.

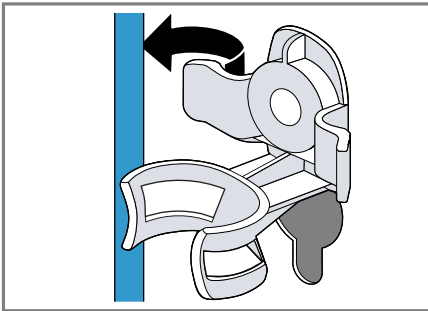

4. Uklonite 4 čaure.

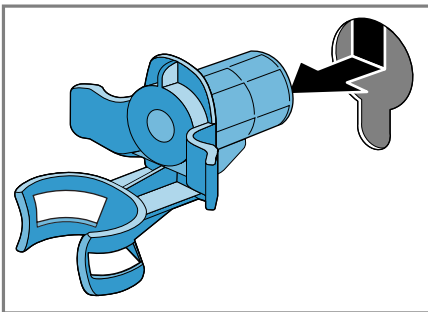

5. Umetnite 4 kapice za pokrivanje.

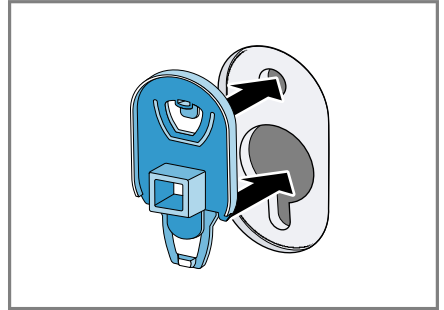

6. Utisnite 4 kapice za pokrivanje.

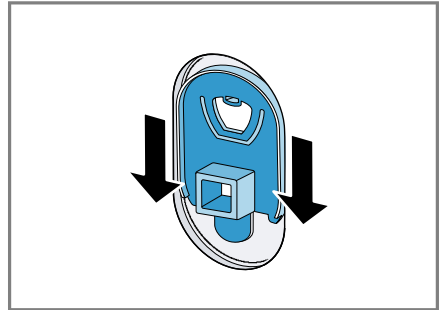

4.5 Priključivanje uređaja

Priključivanje dovodnog creva za vodu

Napomena

- Vodite računa o informacijama o sigurnosti → *Stranica 4* i sprečavanju materijalne štete → *Stranica 11*.

sr Postavljanje i priključivanje

1. Priključite dovodno crevo za vodu na uređaj.

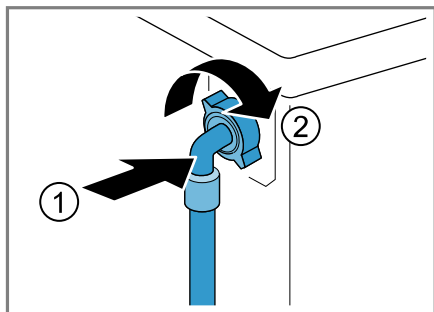

2. Dovodno crevo za vodu priključite na slavinu za vodu (26,4 mm = 3/4").

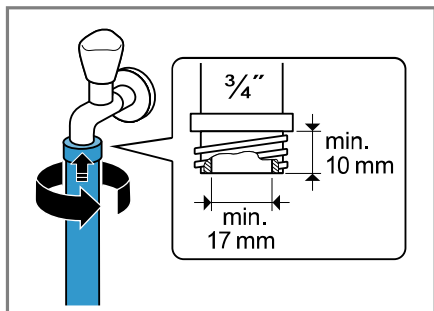

3. Slavinu za vodu pažljivo otvorite i proverite da li su priključna mesta zaptivena.

Vrste priključivanja odvoda vode

Informacije vam pomažu da ovaj uređaj priključite na odvod vode.

Napomena: Vodite računa o informacijama o sigurnosti → *Stranica 4* i sprečavanju materijalne štete → *Stranica 11*.

PAŽNJA!

Odvodno crevo za vodu je pri isušivanju pod pritiskom i može da se otkači sa instaliranog priključnog mesta.

- Odvodno crevo za vodu osigurajte od nesmotrenog otkačivanja.

Napomena: Obratite pažnju na visine ispumpavanja. Maksimalna visina ispumpavanja iznosi 100 cm.

Sifon

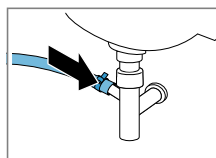

Priključno mesto osigurajte pomoću objumice za crevo (24–40 mm).

Umivaonik

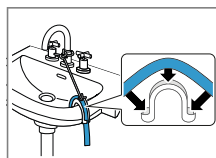

Crevo za odvod vode fiksirajte pomoću grane za fiksiranje → *Stranica 35* i osigurajte ga.

Plastična cev sa gumenom navlakom ili slivnik

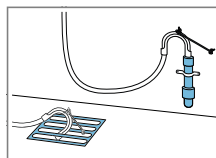

Crevo za odvod vode fiksirajte pomoću grane za fiksiranje → *Stranica 35* i osigurajte ga.

4.6 Centriranje uređaja

Radi redukovanja zvukova i vibracija kao i izbegavanja šetanja uređaja, ispravno pozicionirajte uređaj.

Napomena: Vodite računa o informacijama o sigurnosti → *Stranica 4* i sprečavanju materijalne štete → *Stranica 11*.

1. Kontra navrtke otpustite u pravcu okretanja kazaljke na satu pomoću ključa širine 17.

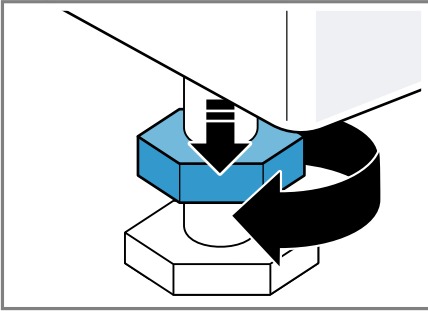

2. Za pozicioniranje uređaja okrenite nogice uređaja. Pomoću libele proverite ispravan položaj.

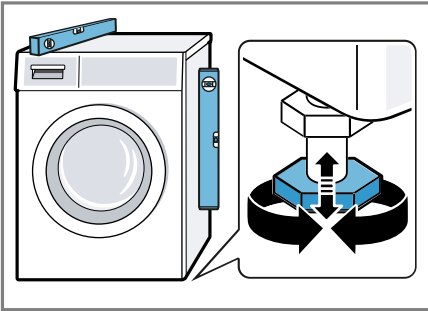

Sve nogice uređaja moraju čvrsto stajati na podu.

3. Kontra navrtke ručno zavrnite za kućište ključem širine 17.

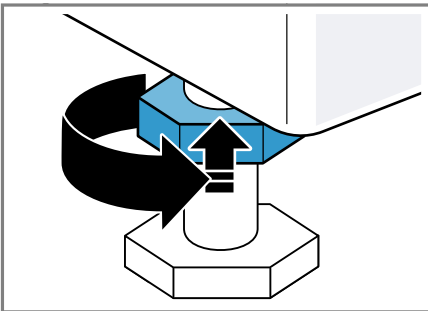

Nogicu uređaja pri tom čvrsto držite i ne podešavajte je po visini.

4.7 Električno priključivanje uređaja

Napomena: Vodite računa o informacijama o sigurnosti → *Stranica 4* i sprečavanju materijalne štete → *Stranica 11*.

1. Mrežni utikač mrežnog priključnog voda uređaja utaknite u utičnicu u blizini uređaja.

Podatke o priključivanju uređaja možete pronaći u opciji Tehnički podaci → *Stranica 69*.

2. Proverite da li mrežni utikač čvrsto naleže.

5 Upoznavanje sa uređajem

5.1 Uređaj

Ovde ćete naći pregled sastavnih delova uređaja.

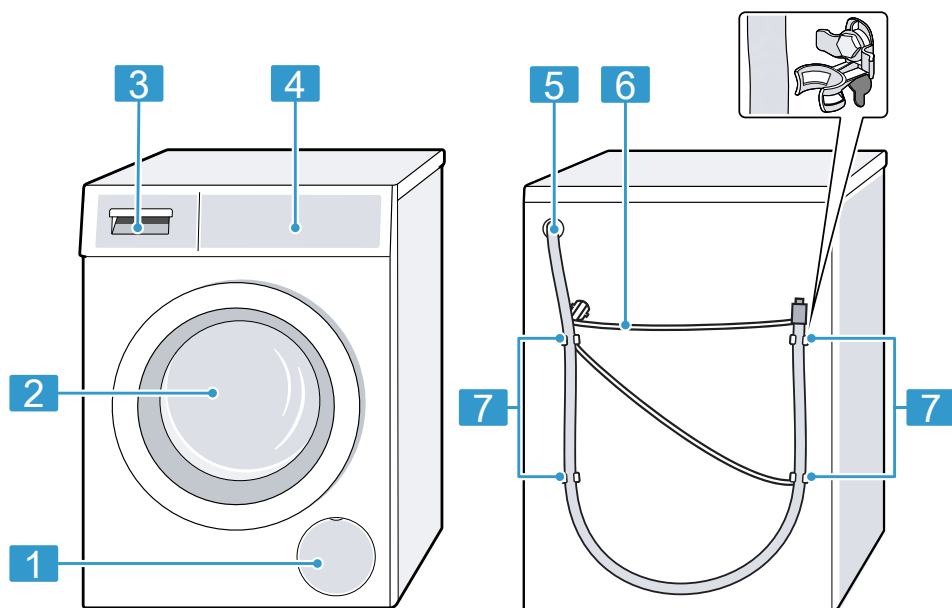

U zavisnosti od tipa uređaja, neki detalji na slici mogu da se razlikuju, na primer boja ili oblik.

1 Poklopac za održavanje pumpe za sapunicu
→ *Stranica 51*

2 Vrata

3 Pregrada za deterdžent za pranje veša
→ *Stranica 19*

4 Komandno polje
→ *Stranica 19*

5 Odvodno crevo za vodu
→ *Stranica 16*

6 Mrežni priključni vod
→ *Stranica 17*

7 Transportni osigurači
→ *Stranica 14*

5.2 Pregrada za deterdžent za pranje veša

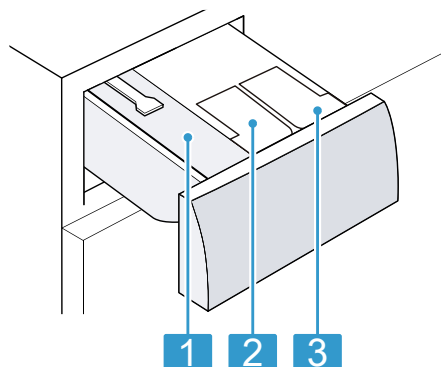

- | | |
|----------|--|
| 1 | Pregrada za ručno doziranje |
| 2 | ⊗/ ∅: Posuda za doziranje omekšivača ili deterdženta |
| 3 | ∅: Posuda za doziranje deterdženta |

5.3 Komandno polje

Preko komandnog polja možete da podesite sve funkcije uređaja i da dobijate informacije o radnom stanju.

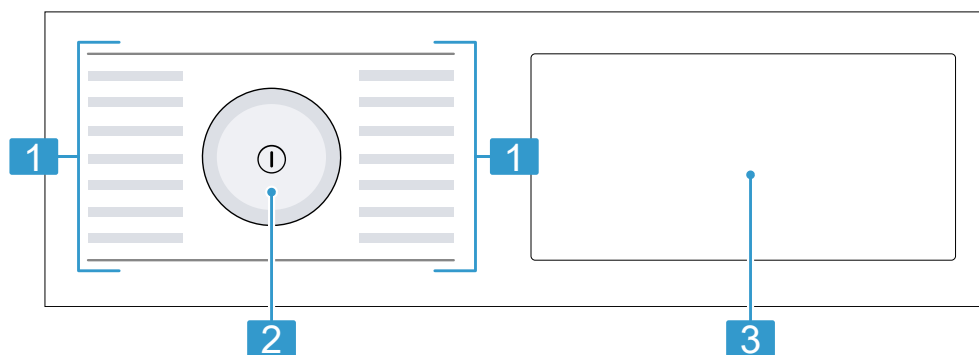

- | | |
|----------|---|
| 1 | Programi → <i>Stranica 27</i> |
| 2 | Birač programa → <i>Stranica 39</i> |
| 3 | Tasteri → <i>Stranica 24</i> i displej → <i>Stranica 21</i> |

5.4 Logika rukovanja

PAŽNJA!

Nasilno delovanje na displej može dovesti do oštećenja.

- ▶ Nemojte vršiti suviše jak pritisak na displej.

sr Upoznavanje sa uređajem

- ▶ Nemojte pritiskati na displej oštrim predmetima.

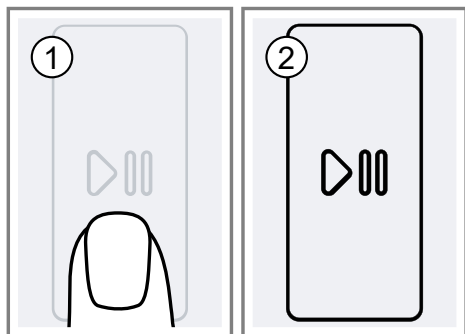

6 Displej



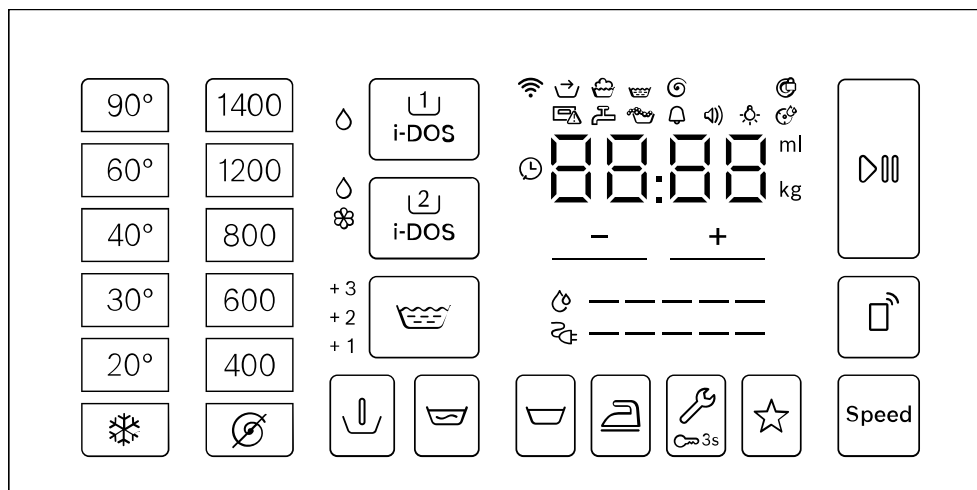











Na displeju se prikazuju aktuelne vrednosti podešavanja, mogućnosti izbora ili tekstovi napomena.







Primer prikaza na displeju

Prikaz	Naziv	Više informacija
0:40 ¹	Trajanje programa / preostalo vreme programa	Orientaciono pretpostavljeno trajanje programa ili preostalo vreme programa.
⌚ 10 ¹	Vreme „Gotovo za“	→ "Tasteri", Stranica 24
10 kg ¹	Preporuka za količinu punjenja	Maksimalna količina za punjenje za podešeni program u kg.
→	Prethodno tretiranje	Status programa
☼	Pranje	Status programa
🧺	Ispiranje	Status programa
🌀	Centrifuga	Status programa
End	Završetak programa	Status programa
	Dodatno ispiranje	Aktivirani su dodatni ciklusi ispiranja. → "Tasteri", Stranica 25

¹ Primer

Prikaz	Naziv	Više informacija
	Potrošnja energije	Potrošnja energije za podešeni program. <ul style="list-style-type: none"> ■ — : niska potrošnja energije ■ ————— : visoka potrošnja energije
	Potrošnja vode	Potrošnja vode za podešeni program. <ul style="list-style-type: none"> ■ — : niska potrošnja vode ■ ————— : visoka potrošnja vode
	Završni signal	Osnovno podešavanje
	Signali tastera	Osnovno podešavanje
	Osvetljenost displeja	Osnovno podešavanje
	Podsetnik za čišćenje bubnja	treperi: bubanj je zaprljan. Sprovedite program  Drum Clean za čišćenje i negu bubnja i rezervoara za sapunicu. → "Čišćenje bubnja", Stranica 49
	Wi-Fi	<ul style="list-style-type: none"> ■ svetli: uređaj je povezan sa kućnom mrežom. ■ treperi: uređaj sada pokušava da uspostavi vezu sa kućnom mrežom. → "Home Connect", Stranica 44
	Posuda za doziranje za tečni deterdžent za pranje veša	<ul style="list-style-type: none"> ■ svetli: inteligentni sistem doziranja za tečni deterdžent je aktiviran. ■ treperi: minimalno stanje napunjenosti posude za doziranje je podkoračeno. → "Intelligent Dosing System", Stranica 42  (tečni deterdžent za pranje veša)
 	Posuda za doziranje za tečni deterdžent ili omekšivač.	<ul style="list-style-type: none"> ■ svetli: inteligentni sistem doziranja za tečni deterdžent ili omekšivač je aktiviran. ■ treperi: minimalno stanje napunjenosti posude za doziranje je podkoračeno. → "Intelligent Dosing System", Stranica 42  (tečni deterdžent za pranje veša)  (omekšivač)
50 ml ¹	Osnovna dozirna količina	Osnovna dozirna količina za deterdžent ili omekšivač. → "Osnovna dozirna količina", Stranica 44











¹ Primer











Prikaz	Naziv	Više informacija
:	Sistem kontrole napona	treperi: automatski sistem kontrole napona prepoznaje nedozvoljen pad napona. Program pauzira. Napomena: Program se nastavlja kada je napon ponovo u granicama dozvoljenih vrednosti.
.	Sistem kontrole napona	treperi: program je pauziran na osnovu nedozvoljenih potkoračenja napona. Napon je u granicama dozvoljenih vrednosti i program se nastavlja. Napomena: Trajanje programa se produžava.
	Prepoznavanje pene	Uređaj je detektovao suviše pene.
	Vrata	<ul style="list-style-type: none"> ■ svetli: vrata su blokirana i ne mogu se otvoriti. ■ treperi: vrata nisu ispravno zatvorena. ■ isključeno: vrata su odblokirana i mogu se otvoriti.
	Slavina za vodu	<ul style="list-style-type: none"> ■ Nema pritiska vode. ■ Pritisak vode je suviše mali.
	Pregrada za deterđžent za pranje veša	Pregrada za deterđžent za pranje veša nije u potpunosti ugurana.
E:35 / -10 ¹	Greška	Kôd greške, prikaz greške, signalizacija greške.



¹ Primer

7 Tasteri

Izbor podešavanja programa zavisi od podešenog programa. Mogućnosti izbora za svaki program možete pogledati u pregledu za → "Programi", Stranica 27.

Taster	Izbor	Više informacija
 (Start/Pause)	<ul style="list-style-type: none"> ■ pokrenuti ■ prekinuti ■ pauzirati 	Pokrenite, prekinite ili pauzirajte program.
Speed	<ul style="list-style-type: none"> ■ aktivirati ■ deaktivirati 	Aktivirajte ili deaktivirajte pranje sa skraćenim vremenom. Napomena: Potrošnja energije se povećava. To ne utiče negativno na rezultat pranja.
 i-DOS	<ul style="list-style-type: none"> ■ aktivirati ■ deaktivirati ■ Osnovna doziranja količina 	Kada kratko pritisnete taster, aktivirate ili deaktivirate inteligentan sistem doziranja za tečni deterdžent  . Kada pritisnete taster na 3 sekunde, možete da podesite količinu osnovnog doziranja. → "Intelligent Dosing System", Stranica 42
 j-DOS	<ul style="list-style-type: none"> ■ aktivirati ■ deaktivirati ■ Sadržaj posude za doziranje ■ Osnovna doziranja količina 	Kada kratko pritisnete taster, aktivirate ili deaktivirate inteligentan sistem doziranja za omekšivač  ili tečni deterdžent  . Kada pritisnete taster na 3 sekunde, možete da podesite sadržaj posude za doziranje ili količinu osnovnog doziranja. → "Intelligent Dosing System", Stranica 42
 /  (crveno vino)	do 24 sata	Odredite završetak programa. Trajanje programa je već uključeno u podešene sate. Nakon početka programa prikazuje se trajanje programa. Napomena: Za podešavanje vrednosti koristite tastere.
 90° (Izbor temperature)	 - 90 °C	Prilagodite temperaturu u °C.











Taster	Izbor	Više informacija
 1400 (Redukcija centrifuge)	 - 1400 obr/min	Prilagodite broj obrtaja centrifuge ili deaktivirajte centrifugiranje. Pomoću izbora  se ne vrši isušivanje vode i deaktivira se centrifugiranje. Veš ostaje u bubnju mokar.
 (mrežni prekidač)	<ul style="list-style-type: none"> ■ uključiti ■ isključiti 	Uključite ili isključite uređaj.
 (Daljinski start)	<ul style="list-style-type: none"> ■ Aktivirati ■ Deaktivirati ■ Otvaranje menija Home Connect 	→ "Daljinsko pokretanje", Stranica 47
 3s (Zaključavanje za decu 3 sek.)	<ul style="list-style-type: none"> ■ Aktivirati ■ Deaktivirati 	→ "Zaključavanje za decu", Stranica 41
 (Osnovno podešavanje)	Višestruki izbor	Osnovna podešavanja
 (Predpranje)	<ul style="list-style-type: none"> ■ aktivirati ■ deaktivirati 	Aktivirajte ili deaktivirajte predpranje, npr. za pranje jako zaprljanog veša. Napomena: Kada je aktivirano inteligentno doziranje, deterđent za pranje veša se automatski dozira za predpranje i glavno pranje. Kada je deaktivirano inteligentno doziranje, deterđent za pranje veša za predpranje dodajte direktno u bubanj.
 (Dodatno ispiranje)	<ul style="list-style-type: none"> ■ ■ ■ 	Aktivirajte ili deaktivirajte i do tri dodatna ciklusa ispiranja. Preporučuje se posebno za osetljivu kožu ili u područjima sa vrlo mekom vodom.
 (Zadržavanje ispiranja)	<ul style="list-style-type: none"> ■ aktivirati ■ deaktivirati 	Aktivirajte ili deaktivirajte centrifugiranje i isušivanje na kraju ciklusa pranja. Nakon zadnjeg ispiranja, veš ostaje da stoji u vodi.
 (Natapanje)	<ul style="list-style-type: none"> ■ Aktivirati ■ Deaktivirati 	Aktivirajte ili deaktivirajte natapanje. Pre glavnog pranja, veš duže stoji u vodi. Za veš sa naročito upornom nečistoćom.

Taster	Izbor	Više informacija
 (Lako peglanje)	<ul style="list-style-type: none"> ■ aktivirati ■ deaktivirati 	<p>Aktivirajte ili deaktivirajte pranje sa redukovanim gužvanjem veša. Prilagođava se tok centrifugiranja i broj obrtaja centrifuge radi redukovanja gužvanja veša. Veš je nakon pranja toliko vlažan da će se ispraviti dok je okačen za sušenje.</p>
 (Memorija)	<ul style="list-style-type: none"> ■ memorisanje ■ podešavanje 	<p>Kada taster pritisnete otprilike 3 sekunde, memorisaćete individualna podešavanja programa. → "Memorisanje podešavanja programa", Stranica 40 Kada taster pritisnete nakratko, podešićete program sa individualnim podešavanjima programa.</p>











8 Programi

Ovde možete pogledati pregled programa. Dobićete informacije o punjenju i mogućnostima podešavanja programa.











Savet: Etikete sa uputstvima za negu na vešu pružaju dodatne napomene za izbor programa.
→ "Oznake za negu na etiketama", *Stranica 37*

Program	Opis	Podešavanja programa
Cottons  (Pamuk)	Maks. punjenje (kg) 10 Pranje otpornih tkanina od pamuka, lana i mešovityh vlakana. Pogodno i kao vremenski skaćen program za normalno zaprijan veš, ako aktivirate Speed. Kada je Speed aktivirano, količina punjenja se smanjuje na 5 kg.	 i-DOS   i-DOS       Speed Maks. broj obrtaja centrifuge (o/min) ¹ 1400 Maks. temperatura (°C) 90





¹ Podešavanje programa























Program	Opis	Podešavanja programa
Eco 40-60	<p>Pranje tkanina od pamuka, lana i mešovityh vlakana.</p> <p>Napomena: Tkanine, koje se prema podacima na simbolu nege mogu prati na temperaturama od 40 °C  do 60 °C , mogu da se peru zajedno.</p> <p>Efekat pranja odgovara najboljoj mogućoj klasi efekata pranja prema zakonskim propisima.</p> <p>Temperatura pranja se za ovaj program prilagođava automatski prema količini veša, da bi se postigao najbolji mogući efekat pranja. Temperatura pranja ne može da se promeni.</p>	<p> i-DOS </p> <p> i-DOS </p> <p></p> <p></p> <p></p> <p></p> <p></p> <p>Speed</p> <p>Maks. broj obrtaja centrifuge (o/min) ¹ 1400</p> <p>Maks. temperatura (°C) -</p>









¹ Podešavanje programa

Program	Opis	Podešavanja programa						
								
Easy-Care  (Lako održavanje)	Pranje tkanina od sintetike i mešovitih vlakana.	•	•	•	•	•	•	•
Quick Mix  (Brzo pranje/Miks)	Pranje tkanina od pamuka, lana, sintetike i mešovitih vlakana. Pogodno za lako zaprljan veš.	•	•	•	•	•	•	•
Delicates / Silk  (Vuna)	Pranje osetljivih, perivih tkanina od svile, viskoze i sintetike. Koristite deterdžent za osetljiv veš ili svilu. Napomena: Naročito osetljive tkanine ili materijale sa kukama ili omčama perite u mreži za veš.	•	•	•	•	•	•	•
		Maks. temperatura (°C)	60	60	40			
		Maks. broj obrtaja centrifuge (o/min) ¹	1200	1400	800			
		Speed	•	•	•	•	•	•









































¹ Podešavanje programa

Program	Opis	Podešavanja programa					
 Wool (Vuna)	Pranje tkanina za ručno pranje ili tkanina pogodnih za mašinsko pranje od vune ili sa procentom vune. Kako se veš ne bi skupio, bubanj pomera tkanine naročito blago i sa dugim pauzama. Koristite deterđent za vunu.	●	-	-	-	-	-
 Rinse (Ispiranje)	Ispiranje sa naknadnim centrifugiranjem i isušivanjem vode.	●	-	-	-	-	-
 Spin / Draining (Isušivanje/Centrifugiranje)	Centrifugiranje i isušivanje vode. Ukoliko želite samo isušivanje vode, aktivirajte  . Veš se ne centrifugira.	-	-	-	-	-	-
¹ Podešavanje programa							











Program	Opis	Podešavanja programa
Maks. punjenje (kg)	-	       Speed Maks. broj obrtaja centrifuge (o/min) ¹ Maks. temperatura (°C)
Additional Programs (... dalje)	<p>Dodatne programe izaberite direktno preko Home Connect aplikaciji.</p> <p>Opise programa možete pogledati u Home Connect aplikaciji.</p> <p>Podešavanja programa, koje možete izabrati, zavise od podešenog programa.</p> <p>Napomena: Uređaj mora biti povezan sa kućnom mrežom i da bude Home Connect registрован u aplikaciji. → "Home Connect", Stranica 44</p>	      
 Automatic 30° (Automatski)	Pranje osetljivih tkanina od pamuka, sintetike i mešovityh vlakana. Blag tretman veša.	      
¹ Podešavanje programa		

Program	Opis	Podešavanja programa
	<p>Stepen zaprjanosti i vrsta tekstila se automatski prepoznaju. Proces pranja se prilagođava.</p>	<p>  i-DOS   i-DOS       Speed Maks. broj obrtaja centrifuge (o/min) ¹ Maks. temperatura (°C) </p>
<p>Maks. punjenje (kg)</p>	<p>Čišćenje i nega bubnja. Program koristite u sledećim situacijama:</p> <ul style="list-style-type: none"> ■ pre prve upotrebe ■ ako često perete veš na temperaturi pranja 40 °C i niže ■ nakon dužeg odsustva <p>Koristite prašak za pranje veša ili deterdžent koji sadrži izbeljivač. Kako biste sprečili stvaranje prekomerne pene, količinu deterdženta podelite napola. Nemojte koristiti omekšivač.</p>	<p>1200</p>

¹ Podešavanje programa

Program	Opis	Podešavanja programa	
		 i-DOS   i-DOS       Speed Maks. broj obrtaja centrifuge (o/min) ¹ Maks. temperatura (°C)	         
Maks. punjenje (kg)	<p>Nemojte koristiti deterđent za vunu, deterđent za osjetljiv veš ili tečni deterđent.</p> <p>Pranje otpornih tkanina od pamuka, lana i mešovitih vlakana.</p> <p>Pogodno za alergične osobe i u slučaju visokih higijenskih zahteva.</p> <p>Napomena: Kada se postigne podešena temperatura, ona ostaje konstantna takom celokupnog postupka pranja.</p>	6,5	         
 Sportswear (Sportska garderoba)	Pranje sportskih tkanina i tkanina za slobodno vreme od sintetike, mikrofibera i filca. Koristite deterđent za pranje sportskih tkanina. Nemojte koristiti omekšivač.	2	         

¹ Podešavanje programa

Program	Opis	Podešavanja programa
<p>Maks. punjenje (kg)</p>	<p>Savet: Jako zaprljan veš perite u programu Easy-Care .</p> <p>Pranje tkanina od pamuka, sintetike i mešovith vlakana. Kratki program za blago zadržane male partije veša. Trajanje programa iznosi otpr. 30 minuta. Ukoliko želite da skratite trajanje programa na 15 minuta, aktivirajte Speed. Maksimalna količina punjenja se smanjuje na 2 kg.</p>	<p> i-DOS </p> <p> i-DOS </p> <p></p> <p></p> <p></p> <p></p> <p></p> <p>Speed</p> <p>Maks. broj obrtaja centrifuge (o/min) ¹ 1200</p> <p>Maks. temperatura (°C) 40</p>
<p>¹ Podešavanje programa</p>		

9 Pribor

Koristite originalni pribor. On je specijalno prilagođen za vaš uređaj.

	Primena	Broj za poručivanje
Postolje sa pregradom	Postavite uređaj visoko kako biste ga mogli lakše puniti i prazniti.	WMZPW20W
Cevni luk	Fiksirajte odvodno crevo za vodu.	00655300

10 Pre prve upotrebe

Pripremite uređaj za upotrebu.

10.1 Pokretanje ciklusa pranja sa praznim bubnjem

Uređaj je detaljno ispitan pre napuštanja fabrike. Da biste uklonili eventualnu preostalu vodu, prvi put perite bez veša.

Napomena: Vodite računa o informacijama o sigurnosti → *Stranica 4* i sprečavanju materijalne štete → *Stranica 11*.

1. Pritisnite ①.
Postupak uključivanja traje nekoliko sekundi.
2. Podesite program 🌀 **Drum Clean**.
3. Zatvorite vrata.
4. Izvucite pregradu za deterdžent.

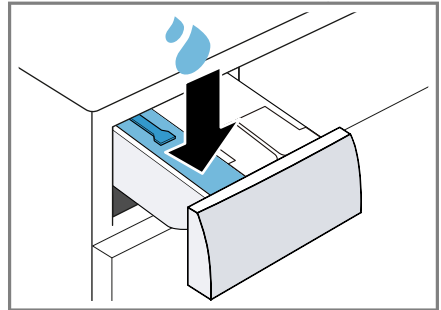

5. Sipajte otprilike 1 litar vode iz slavine u komoru za ručno doziranje.

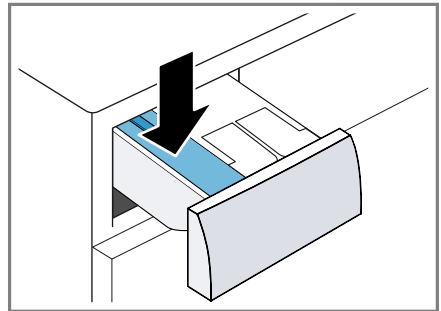

6. Sipajte prašak za veš u komoru za ručno doziranje.



Radi izbegavanja prekomernog formiranja pene, upotrebite samo polovinu količine deterdženta koju proizvođač deterdženta preporučuje za blago zaprljan veš. Nemojte koristiti univerzalni deterdžent ili deterdžent za osetljivi veš.

7. Ugurajte pregradu za deterdžent.
8. Za pokretanje programa pritisnite  (Start/Pause).
- ✓ Displej prikazuje preostalo trajanje programa.
9. Pokrenite prvi ciklus pranja ili pritisnite  da biste isključili uređaj.
→ "Osnovno rukovanje",
Stranica 39

11 Veš

Napomena: Proširene napomene za korišćenje možete pogledati na www.bosch-home.com ili skeniranjem QR koda na naslovnoj strani uputstva za upotrebu.

11.1 Pripremanje veša

Napomena: Obratite pažnju na informacije o bezbednosti → *Stranica 4* i izbegavanju materijalne štete → *Stranica 11*.

PAŽNJA!

Predmeti koji su ostali u vešu mogu da oštete veš i bubanj.

- ▶ Pre rada iz džepova veša uklonite sve predmete.
- ▶ Pripremite veš kako biste očuvali uređaj i veš.
 - Ispraznite džepove
 - Očetkajte pesak iz manžeta i džepova
 - Zatvorite jorganske navlake i ja-stučnice
 - Zatvorite sve rajsferšluse, čičak trake, kukice i omče

- Platnene kaiševe, trake na kecelji uvežite ili koristite vreću za veš
- Zavežite duže trake i uzice sa tvrdim krajevima u kapuljačama ili pantalonama.
- Uklonite rolne sa zavesa i olovne trake ili koristite mrežu za veš
- Za male komade veša, kao npr. dečije čarape, koristite mrežu za pranje
- Pojedine uporne, osušene fleke se mogu ukloniti višestrukim pranjem
- Velike i male komade veša perite zajedno
- Sveže fleke nemojte trljati, već ih nakvasite sapunicom
- Veš raširite i rastresite ili pogledajte opis programa

11.2 Sortiranje veša

Napomena: Vodite računa o informacijama o sigurnosti → *Stranica 4* i sprečavanju materijalne štete → *Stranica 11*.





- ▶ Kako biste poboljšali rezultat pranja i izbegli bojenje veša, veš pre pranja razvrstajte prema sledećim kriterijumima.
 - Vrsta tkanine/vlakna
Veš od iste vrste tkanine/vlakana perite zajedno.
 - Oznake za negu na etiketama
→ *Stranica 37*
 - Opis programa → *Stranica 27*
 - Beli veš
 - Veš u boji
Novi veš u boji prvi put perite odvojeno od drugog veša.

11.3 Stepeni zaprljanosti

Stepen zaprljanosti	Zaprljanost	Primeri
lako	<ul style="list-style-type: none"> ■ nije vidljiva zaprljanost ili fleke ■ veš je poprimio mirise 	lagana letnja garderoba ili sportska odeća, koja ja nošena samo nekoliko sati
normalno	vidljiva je zaprljanost ili manje fleke	<ul style="list-style-type: none"> ■ majice, košulje ili bluze su oznojene ili nošene više puta ■ peškiri ili posteljina koji su korišćeni do nedelju dana
jako	zaprljanost ili fleke se jasno vide	krpe za posuđe, bebin veš ili radna garderoba

11.4 Oznake za negu na etiketama

Oznake za negu za pranje

Simbol	Proces pranja	Preporučeni program
	Normalno	Pamuk
	Blago	Easy-Care (lako za održavanje)
	Naročito blago	Osetljivo /svila za ručno pranje
	Ručno pranje	Wool (Vuna)
	Nije za pranje u mašini	–

12 Deterdžent za pranje veša i sredstvo za negu

Napomena: Vodite računa o informacijama o sigurnosti → *Stranica 4* i sprečavanju materijalne štete → *Stranica 11*.

Informacije proizvođača o upotrebi i doziranju možete pogledati na ambalaži.

Napomene

- Kod tečnih deterdženata koristite deterdžent koji samostalno teče
- Nemojte mešati različite tečne deterdžente
- Nemojte mešati deterdžent za pranje veša i omekšivač
- Nemojte koristiti proizvode koji su dugo stajali i jako stvrdnute proizvode
- Nemojte koristiti sredstva koja sadrže rastvarače, nagrizajuća sredstva ili sredstva na bazi gasa, npr. tečni izbeljivač

sr Deterdžent za pranje veša i sredstvo za negu

- Sredstva za farbanje koristite šteditljivo, so može da nagrize nerđajući čelik
- U uređaju nemojte koristiti sredstva za uklanjanje boje
- Za sistem inteligentnog doziranja, u posudu za doziranje → *Stranica 43* nemojte sipati sirće

12.1 Preporuka za deterdžent za pranje veša

Deterdžent za pranje veša	Tkanine	Program	Temperatura
Deterdžent za pranje veša sa optičkim izbeljivačima	Bele tkanine koje se mogu iskuvavati od lana ili pamuka	Pamuk	hladno do 90 °C
Deterdžent za pranje šarenog veša bez sredstva za beljenje i optičkih izbeljivača	Šarene tkanine od lana ili pamuka	Pamuk	hladno do 60 °C
Deterdžent za pranje šarenog veša / deterdžent za osetljivi veš bez optičkih izbeljivača	Šarene tkanine od vlakana lakih za negu ili sintetike	Easy-Care (lako za održavanje)	hladno do 60 °C
Deterdžent za pranje finog veša	Osetljive, fine tkanine od svile ili viskoze	Fino / Svila	hladno do 40 °C
Deterdžent za pranje vunenog veša	Wool (Vuna)	Wool (Vuna)	hladno do 40 °C

Savet: Na www.cleanright.eu ćete pronaći mnoštvo dodatnih informacija o deterdžentima za pranje veša, sredstvima za negu i čišćenje za privatnu upotrebu.

12.2 Doziranje deterdženta za pranje veša

Doziranje deterdženta za pranje veša se orijentiše prema:

- količini veša
 - stepenu zaprljanosti
 - tvrdoći vode
- Tvrdoću vode možete da utvrdite kod lokalnog vodovoda ili samostalno pomoću testa za tvrdoću vode.

Tvrdoća vode

Opseg tvrdoće	Ukupna tvrdoća u mmol/l	nemačka tvrdoća u °dH
mekana (I)	0–1,5	0–8,4

Opseg tvrdoće	Ukupna tvrdoća u mmol/l	nemačka tvrdoća u °dH
srednja (II)	1,5–2,5	8,4–14
tvrdna (III)	preko 2,5	preko 14

Primer za navode proizvođača za deterđent za pranje veša

Ovi primeri se odnose na standardnu napunjenost od 4–5 kg.

Zaprljanost	lako	normalno	jako
Tvrdoća vode: mekana / srednja	40 ml	55 ml	80 ml
Tvrdoća vode: tvrdna / veoma tvrdna	55 ml	80 ml	105 ml

Dozirne količine ćete naći na ambalaži proizvođača.

- Ukoliko doziranje vršite ručno, dozirnu količinu prilagodite realnoj količini punjenja.
- Kada je aktivirano inteligentno doziranje, dozirnu količinu ne prilagođavajte realnim količinama punjenja. Količina deterđenta i omekšivača se automatski obračunava preko količine osnovnog doziranja → *Stranica 44* i prepoznate količine veša. Podešena količina osnovnog doziranja uvek mora da odgovara dozirnoj količini za punjenje od 4,5 kg.

- ▶ Pritisnite .
- Postupak uključivanja traje nekoliko sekundi.
- ✓ Sprovodi se i čuje provera funkcija.

13.2 Podešavanje programa

1. Okrenite birač programa i postavite ga na željeni program.
→ *"Programi", Stranica 27*
2. Po potrebi, prilagodite podešavanja programa → *Stranica 39*.

13.3 Prilagođavanje podešavanja programa

Zahtev: Podešen je program.
→ *"Podešavanje programa", Stranica 39*

- ▶ Prilagodite podešavanja programa.
→ *"Tasteri", Stranica 24*
Vodite računa o informacijama na temu Logika rukovanja.

Napomene

- Podešavanja programa se ne memorišu trajno za program.
- Kada aktivirate ili deaktivirate inteligentan sistem doziranja, podešavanja se memorišu.

13 Osnovno rukovanje

13.1 Uključivanje uređaja

Napomena: Vodite računa o informacijama o sigurnosti → *Stranica 4* i sprečavanju materijalne štete → *Stranica 11*.

Zahtev: Uređaj je pravilno postavljen i priključen.
→ *"Postavljanje i priključivanje", Stranica 13*

13.4 Memorisanje podešavanja programa

Možete da sačuvate vaša individualna podešavanja programa kao favorite.

Zahtevi

- Podešen je program.
- Podešavanja programa su prilagođena.
- ▶ Taster ☆ držite pritisnutim oko 3 sekunde.

Za pozivanje sačuvanog programa pritisnite ☆.

Napomena: Za prepisivanje sačuvanog programa, ponovite ove korake.

13.5 Umetanje veša

Napomene

- Vodite računa o informacijama o sigurnosti → *Stranica 4* i sprečavanju materijalne štete → *Stranica 11*.
- Kako biste izbegli pojavu gužvanja, vodite računa o maksimalnom punjenju za → "*Programi*", *Stranica 27*.

Zahtev: Veš je pripremljen.

→ "*Veš*", *Stranica 36*

1. Otvorite vrata.
Uverite se da je bubanj prazan.
2. Ubacite veš u bubanj.
3. Zatvorite vrata.
Uverite se da se veš nije zaglavio u vratima.

13.6 Sipanje deterdženta za pranje veša i sredstva za negu

Za programe u kojima inteligentno doziranje nije moguće ili nije željeno, deterdžent za pranje veša možete da dozirate ručno.

Napomena: Vodite računa o informacijama o sigurnosti → *Stranica 4* i sprečavanju materijalne štete → *Stranica 11*.

Savet: Osim inteligentnog doziranja, u komoru za ručno doziranje možete da dodajete i dodatna sredstva za negu veša poput, npr. soli za uklanjanje fleka, štirka ili izbeljivača. U komoru za ručno doziranje ne bi trebalo da dodajete deterdžent za pranje veša kako ne bi došlo do prekomernog doziranja ili pojave pene.

Napomena: Vodite računa o napomenama na temu Deterdžent za pranje veša i sredstvo za negu → *Stranica 37*.

1. Izvucite pregradu za deterdžent.
2. Sipajte deterdžent za pranje veša.
→ "*Pregrada za deterdžent za pranje veša*", *Stranica 19*
3. Ukoliko je potrebno, sipajte sredstvo za negu.
4. Ugurajte pregradu za deterdžent.

13.7 Startovanje programa

Napomena: Ukoliko želite da promenite vreme do završetka programa, podesite Spremno u-vreme.

- ▶ Pritisnite .
- ✓ Na dispelju se prikazuje trajanje programa ili Spremno u-vreme.

13.8 Naknadno stavljanje veša

Napomena: Vodite računa o informacijama o sigurnosti → *Stranica 4* i sprečavanju materijalne štete → *Stranica 11*.

1. Pritisnite .

Uređaj pauzira.

Napomena: Kada se prikazuje , naknadno dodavanje veša nije moguće.

Kada se  ugasi, naknadno dodavanje veša je moguće.



2. Otvorite vrata uređaja.
3. Naknadno stavite ili izvadite veš.
4. Zatvorite vrata uređaja.
5. Pritisnite .

13.9 Prekidanje programa

Napomena: Vodite računa o informacijama o sigurnosti → *Stranica 4* i sprečavanju materijalne štete → *Stranica 11*.

1. Pritisnite .
2. Otvorite vrata uređaja.

Ukoliko su temperatura i nivo vode visoki, vrata ostaju blokirana radi sigurnosti.

- Ukoliko je temperatura visoka, pokrenite program  **Rinse**.
- Ukoliko je nivo vode visok, pokrenite program  **Spin** ili izaberite odgovarajući program za isušivanje.
→ *"Programi", Stranica 27*

3. Izvadite veš → *Stranica 41*.

13.10 Vađenje veša

Napomena: Vodite računa o informacijama o sigurnosti → *Stranica 4* i sprečavanju materijalne štete → *Stranica 11*.

1. Otvorite vrata uređaja.
2. Izvadite veš.

13.11 Isključivanje uređaja

1. Pritisnite .
2. Zatvorite slavinu za vodu.
3. Gumenu manžetnu osušite i uklonite strana tela.

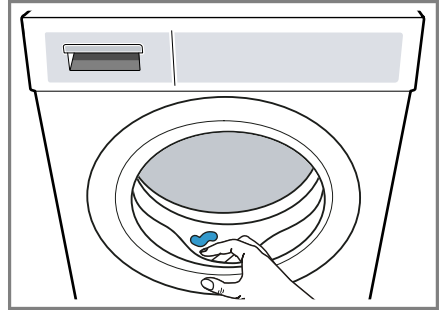

4. Vrata uređaja i pregradu za deterdžent za pranje veša ostavite otvorenu, da zaostala voda može da se osuši.

14 Zaključavanje za decu

Zaštite uređaj od neželjenog upravljanja na upravljačkim elementima.

14.1 Aktiviranje zaključavanja za decu

- ▶ Pritisnite  **3s** otpr. 3 sekunde.
- ✓ Upravljački elementi su blokirani.
- ✓ Zaštita za decu ostaje aktivna i nakon isključivanja uređaja.

14.2 Deaktiviranje zaključavanja za decu

Zahtev: Za deaktiviranje zaštite za decu, uređaj mora biti uključen.

- ▶ Pritisnite  **3s** otpr. 3 sekunde.

15 Intelligent Dosing System

U zavisnosti od programa i podešavanja, sistem automatski dozira optimalne količine tečnog deterdženta za pranje veša i omekšivača.

15.1 Pokretanje programa sa sistemom inteligentnog doziranja

Ukoliko ne želite da ručno dozirate tečni deterdžent ili omekšivač, koristite sistem inteligentnog doziranja. Ta funkcija je raspoloživa u zavisnosti od podešenog programa i automatski se aktivira.

Napomene

- Da biste bezbedno mogli da koristite svoj uređaj, obratite pažnju na informacije o bezbednosti → *Stranica 4* i izbegavanju materijalne štete → *Stranica 11*.

- Kada koristite sistem inteligentnog doziranja, nemojte da sipate dodatni deterdžent ili omekšivač u komoru za ručno doziranje.
 - *"Sipanje deterdženta za pranje veša i sredstva za negu", Stranica 40*
- Ako za podešeni program želite da vršite ručno doziranje, vodite računa o sledećim napomenama:
 - Pre starta programa deaktivirajte sistem inteligentnog doziranja. Podešavanja ostaju memorisana i nakon isključivanja uređaja.
 - *"Tasteri", Stranica 24*
 - *"Tasteri", Stranica 24*
 - Sipajte edeterdžent ili omekšivač u komoru za ručno doziranje.
 - *"Sipanje deterdženta za pranje veša i sredstva za negu", Stranica 40*
 - Nakon završetka programa aktivirajte sistem inteligentnog doziranja.
 - *"Tasteri", Stranica 24*
 - *"Tasteri", Stranica 24*

Zahtevi

- Veš je pripremljen.
 - *"Pripremanje veša", Stranica 36*
 - Veš je sortiran.
 - *"Sortiranje veša", Stranica 36*
 - Veš je ubačen.
 - *"Umetanje veša", Stranica 40*
 - Program je podešen.
 - *"Podešavanje programa", Stranica 39*
 - Sistem inteligentnog doziranja je aktiviran.
 - *"Tasteri", Stranica 24*
 - *"Displej", Stranica 22*
 - *"Displej", Stranica 22*
1. Napunite posudu za doziranje
→ *Stranica 43*.
- Za zamenu sadržaja posude za doziranje drugim proizvodom, očistite pregradu za deterdžent
→ *Stranica 49*.

2. Ukoliko je potrebno, prilagodite sa-
držaj posude za doziranje
→ *Stranica 44.*
3. Ukoliko je potrebno, prilagodite
osnovnu doziranu količinu
→ *Stranica 44.*
4. Ukoliko je potrebno, prilagodite po-
dešavanja programa
→ *Stranica 39.*
5. Pokrenite program → *Stranica 40.*
6. → *"Vađenje veša", Stranica 41.*

15.2 Punjenje posude za dozi- ranje:

Ako želite da koristite sistem inteli-
gentnog doziranja ili uređaj tokom ra-
da prikaže napomenu, napunite pre-
grade za doziranje.

Napomene

- Vodite računa o informacijama o
sigurnosti → *Stranica 4* i sprečava-
nju materijalne štete → *Stranica 11.*
 - U posude za doziranje sipajte is-
ključivo odgovarajući deterdžent za
pranje veša i sredstvo za negu
→ *Stranica 37.*
Ukoliko želite da dospete tečni de-
terdžent ili omekšivač u posudu za
doziranje, koristite isti proizvod.
Ukoliko želite da zamenite tečni
deterdžent ili omekšivač u posudi
za doziranje nekim drugim proizvo-
dom, prethodno očistite posudu za
deterdžent.
→ *"Čišćenje pregrade za deter-
džent za pranje veša",
Stranica 49*
1. Izvucite pregradu za deterdžent.

2. Otvorite poklopac za punjenje.

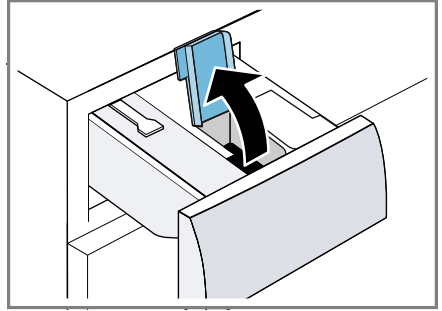

3. Sipajte tečni deterdžent O i omekši-
vač O u odgovarajuće posude za
doziranje.
→ *"Pregrada za deterdžent za pra-
nje veša", Stranica 19*

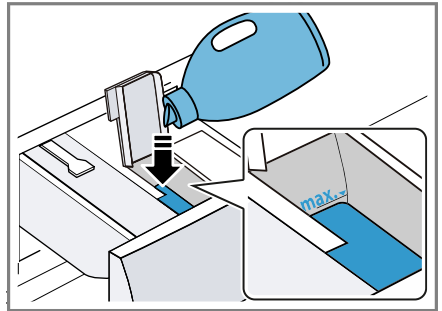

Prilikom punjenja nemojte da pre-
koračujete oznaku za maksimalno
punjenje.

4. Zatvorite poklopac za punjenje.
Napomena: Odmah nakon punje-
nja zatvorite poklopac za punjenje,
kako se tečni deterdžent ili omekš-
ivač ne bi osušili.
5. Pomoćno sredstvo za pranje, kao
što su npr. so za uklanjanje fleka,
omekšivač ili izbeljivač, sipajte u
komoru za ručno doziranje.
→ *"Sipanje deterdženta za pranje
veša i sredstva za negu",
Stranica 40*
6. Ugurajte pregradu za deterdžent.

- Prilagodite količinu osnovnog doziranja → *Stranica 44*.

15.3 Sadržaj posude za doziranje

Napomene

- Kada promenite sadržaj posude za doziranje, resetuje se količina osnovnog doziranja za tu posudu za doziranje.
- Ako koristite obe posude za doziranje za tečni deterdžent, morate izabrati posudu za doziranje koja će se koristiti tokom pranja.

Prilagođavanje sadržaja posude za doziranje

- Pritisnite **i-DOS** otpr. 3 sekunde.
- Za podešavanje **Δ**, pritisnite **i-DOS**.
 - ✓ Na displeju se prikazuje **Δ**.
- Za podešavanje **⊗**, ponovo pritisnite **i-DOS**.
- Da biste završili podešavanje, kratko pričekajte.

15.4 Osnovna dozirna količina

Osnovna dozirna količina se orijentiše prema podacima proizvođača deterdženta za pranje veša, tvrdoći vode i stepenu zaprljanosti veša.

Uvek podesite osnovnu dozirnu količinu koja odgovara dozirnoj količini za standardno punjenje od 4,5 kg. → *"Doziranje deterdženta za pranje veša", Stranica 38*

Prilagođavanje osnovne dozirne količine

- Pritisnite **i-DOS** otpr. 3 sekunde.
 - ✓ Displej prikazuje podešenu osnovnu dozirnu količinu za **Δ**.
- Za prilagođavanje podešavanja, pritisnite **- / +**.

- Da biste završili podešavanje, kratko pričekajte.

Napomena: Za prilagođavanje osnovne dozirne količine za **⊗**, ponovite korake sa **i-DOS**.

16 Home Connect

Ovaj uređaj podržava povezivanje sa mrežom. Povežite svoj uređaj sa mobilnim krajnjim uređajem, da biste preko Home Connect aplikacije rukovali funkcijama, prilagođavali osnovna podešavanja ili nadgledali trenutno radno stanje.

Home Connect usluge nisu dostupne u svim zemljama. Dostupnost Home Connect funkcije zavisi od dostupnosti Home Connect usluga u vašoj zemlji. Informacije o tome naći ćete na: www.home-connect.com.

- *"Povezivanje uređaja sa WLAN kućnom mrežom (Wi-Fi) sa funkcijom WPS", Stranica 45*
- *"Povezivanje uređaja sa WLAN kućnom mrežom (Wi-Fi) bez funkcije WPS", Stranica 45*

Home Connect aplikacija će vas voditi kroz postupak prijavljivanja. Da biste izvršili podešavanja, sledite korake u Home Connect aplikaciji.

Saveti

- Obratite pažnju na isporučenu dokumentaciju za Home Connect.
- Takođe se pridržavajte i napomena u Home Connect aplikaciji.

Napomene



- Obratite pažnju na napomene o bezbednosti u ovom uputstvu za upotrebu i vodite računa o tome da se one poštuju i kada uređajem upravljate putem Home Connect aplikacije.
 - *"Bezbednost", Stranica 4*

- Rukovanje na samom uređaju uvek ima prioritet. Tada nije moguće rukovanje putem Home Connect aplikacije.



16.1 Povezivanje uređaja sa WLAN kućnom mrežom (Wi-Fi) sa funkcijom WPS

Zahtevi

- Ruter ima WPS funkciju.
- Na ruteru je aktiviran Wi-Fi.
- Na uređaju je aktivirano osnovno podešavanje Wi-Fi.
→ "Aktiviranje Wi-Fi mreže na uređaju", *Stranica 46*
- Uređaj ima domet do kućne WLAN mreže (Wi-Fi mreže) na mestu na kom je postavljen.
- Na mobilnom krajnjem uređaju je instalirana aplikacija Home Connect.

1. Pritisnite  najmanje 3 sekunde.
- ✓ Na displeju se prikazuje **Aut.**
2. Pritisnite .
3. U roku od 2 minuta pritisnite taster WPS na ruteru.

Obratite pažnju na informacije u dokumentaciji vašeg rutera.

- ✓ Na displeju treperi .
 - ✓ Uređaj se povezuje sa kućnom WLAN mrežom (Wi-Fi).
 - ✓ Ukoliko displej prikazuje **con**, a  trajno svetli, uređaj je povezan sa WLAN kućnom mrežom (Wi-Fi).
4. Ako se na displeju prikazuje Home Connect Error, to znači da uređaj nije povezan sa WLAN kućnom mrežom (Wi-Fi).
 - Proverite da li se uređaj nalazi u dometu WLAN kućne mreže (Wi-Fi).
 - Ponovo povežite uređaj sa WLAN kućnom mrežom (Wi-Fi) sa funkcijom WPS.



5. Povežete uređaj sa Home Connect aplikacijom. → *Stranica 46*

16.2 Povezivanje uređaja sa WLAN kućnom mrežom (Wi-Fi) bez funkcije WPS

Ako vaš ruter ne raspolaže WPS funkcijom, uređaj možete ručno da povežete sa vašom kućnom WLAN mrežom (Wi-Fi mrežom).

Zahtevi

- Na ruteru je aktiviran Wi-Fi.
- Na uređaju je aktivirano osnovno podešavanje Wi-Fi.
→ "Aktiviranje Wi-Fi mreže na uređaju", *Stranica 46*
- Uređaj ima domet do kućne WLAN mreže (Wi-Fi mreže) na mestu na kom je postavljen.
- Na mobilnom krajnjem uređaju je instalirana aplikacija Home Connect.

1. Pritisnite  najmanje 3 sekunde.
- ✓ Na displeju se prikazuje **Aut.**
2. Program podesite na poziciju 2.
- ✓ Na displeju se prikazuje **SAP.**
3. Pritisnite .
 - ✓ Na displeju treperi .
 - ✓ Uređaj kreira sopstvenu WLAN kućnu mrežu (Wi-Fi) sa nazivom (SSID) HomeConnect.
4. Na mobilnom krajnjem uređaju otvorite WLAN podešavanja. Mobilni krajnji uređaj povežite sa WLAN mrežom HomeConnect i unesite WLAN lozinku (key) HomeConnect.
 - ✓ Mobilni krajnji uređaj se povezuje sa uređajem. Proces povezivanja može trajati i do 60 sekundi.
5. Otvorite Home Connect aplikaciju na mobilnom krajnjem uređaju i sledite korake u aplikaciji.

- U Home Connect aplikaciji unesite ime mreže (SSID) i lozinku (key) kućne mreže.
- Sledite korake u aplikaciji Home Connect radi povezivanja uređaja.
 - ✓ Ukoliko displej prikazuje **con**, a  trajno svetli, uređaj je povezan sa WLAN kućnom mrežom (Wi-Fi).
- Ako se na displeju prikazuje Home Connect Error, to znači da uređaj nije povezan sa WLAN kućnom mrežom (Wi-Fi).
 - Proverite da li se uređaj nalazi u dometu WLAN kućne mreže (Wi-Fi).
 - Ponovo povežite uređaj sa WLAN kućnom mrežom (Wi-Fi) sa funkcijom WPS.
- Povežete uređaj sa Home Connect aplikacijom → *Stranica 46*.



16.3 Povezivanje uređaja sa aplikacijom Home Connect

Zahtevi



- Uređaj je povezan sa kućnom WLAN mrežom (Wi-Fi).
 - Home Connect aplikacija je otvorena i uspešno ste se prijavili.
- Program podesite na poziciju 3.
 - ✓ Displej prikazuje **APP**.
 - Pritisnite  .
 - ✓ Uređaj se povezuje sa Home Connect aplikacijom.
 - Čim uređaj bude prikazan u Home Connect aplikaciji, pratite poslednje korake u Home Connect aplikaciji.
 - ✓ Kada displej prikazuje **con**, uređaj je povezan sa Home Connect aplikacijom.

16.4 Aktiviranje Wi-Fi mreže na uređaju

Napomena: Kada je Wi-Fi aktiviran povećava se potrošnja energije u odnosu na vrednosti koje su navedene u tabeli sa vrednostima potrošnje.

- Pritisnite  otpr. 3 sekunde.
- Program podesite na poziciju 4.
 - ✓ Displej prikazuje **Con**.
- Pritisnite , sve dok displej ne prikaže **on**.
 - ✓ Wi-Fi je aktiviran.



16.5 Deaktiviranje Wi-Fi mreže na uređaju

- Pritisnite  najmanje 3 sekunde.
- Program podesite na poziciju 4.
 - ✓ Na displeju se prikazuje **Con**.
- Pritisnite , sve dok displej ne prikaže **oFF**.
 - ✓ Wi-Fi je deaktiviran.

Napomena: Prilikom ponovnog uključivanja automatski se ponovo uspostavlja Wi-Fi veza.

16.6 Ažuriranje softvera





Zahtev: Na displeju se prikazuje .

- Pritisnite  otpr. 3 sekunde.
- Program podesite na poziciju 6.
 - ✓ Na displeju se pojavljuje **UPD**.
- Pritisnite  .
 - ✓ Instalira se ažuriranje softvera.
 - ✓ Kada se na displeju prikaže **End**, ažuriranje softvera je završeno.

Napomena: Uređaj nemojte da isključujete dok se softver ažurira.

16.7 Resetovanje podešavanja mreže uređaja

- Pritisnite  najmanje 3 sekunde.



2. Program podesite na poziciju 5.
- ✓ Na displeju se prikazuje **rES**.
3. Pritisnite  .
- ✓ Na displeju se prikazuje **Yes**.
4. Pritisnite  .
- ✓ Podešavanja mreže se resetuju.
- ✓ Kada se na displeju prikaže **End**, podešavanja mreže su resetovana.

16.8 Daljinsko pokretanje

Uređaj odobrite za daljinsko pokretanje preko aplikacije Home Connect.

Aktiviranje daljinskog pokretanja

Napomene

- Daljinsko pokretanje se deaktivira iz sigurnosnih razloga ako:
 - Otvorite vrata uređaja.
 - Pritisnite .
 - Pritisnite .
 - Isključite uređaj.
 - Nakon nestanka električne struje.
- Daljinsko pokretanje se pod sledećim uslovima ne može aktivirati iz sigurnosnih razloga:
 - Otvorena su vrata uređaja.
 - Pregrada za deterđžent za pranje veša nije ugurana.

Zahtevi

- Uređaj je povezan sa kućnom WLAN mrežom (WiFi).
- Uređaj je povezan sa aplikacijom Home Connect.
- Izabran je neki program.
- ▶ Pritisnite .

Ako pritisnete taster najmanje na 3 sekunde, otvara se meni Home Connect.

Kada kratko pritisnete taster, uređaj se odobrava za daljinsko pokretanje za Home Connect aplikaciju.

Čim otvorite vrata uređaja, ova funkcija će se automatski deaktivirati.

- ✓  svetli.

Napomena: Da biste deaktivirali ovu funkciju, pritisnite .

16.9 Zaštita ličnih podataka

Pridržavajte se napomena u vezi sa zaštitom ličnih podataka.

Kada se vaš uređaj prvi put poveže sa kućnom mrežom koja je povezana sa internetom, tada vaš uređaj šalje Home Connect serveru sledeće kategorije podataka (prva registracija):

- jednoznačnu oznaku uređaja (sa stoji se od šifri uređaja i MAC adrese ugrađenog Wi-Fi komunikacionog modula),
- sigurnosni sertifikat Wi-Fi komunikacionog modula (radi informaciono-tehnološkog osiguranja veze),
- aktuelnu verziju softvera i verziju hardvera kućnog uređaja,
- status nekog eventualnog prethodnog vraćanja na fabrička podešavanja.

Ovom prvom registracijom se priprema upotreba Home Connect funkcionalnosti i potrebna je tek kada poželite da prvi put koristite Home Connect funkcionalnosti.

Napomena: Imajte na umu da se Home Connect funkcionalnosti mogu upotrebljavati samo u kombinaciji sa Home Connect aplikacijom. Informacije o zaštiti ličnih podataka mogu da se pozovu unutar Home Connect aplikacije.



17 Osnovna podešavanja

Uređaj možete da podesite prema svojim potrebama.

17.1 Pregled osnovnih podešavanja

Osnovno podešavanje	Simbol	Vrednost	Opis
Završni signal	1	0 (isklj.) 1 (tiho) 2 (srednje) 3 (glasno) 4 (veoma glasno)	Podesite jačinu signala nakon završetka programa.
Signali tastera	2	0 (isklj.) 1 (tiho) 2 (srednje) 3 (glasno) 4 (veoma glasno)	Podesite jačinu signala za izbor tastera.
Osvetljenost displeja		1 (slabo) 2 (srednje) 3 (jako) 4 (veoma jako)	Podesite osvetljenost displeja.

17.2 Promena osnovnih podešavanja

- Za podešavanje osnovnih podešavanja, pritisnite taster .
- Za podešavanje željenog osnovnog podešavanja, pritisnite taster .
- ✓ Displej prikazuje podešeno osnovno podešavanje i aktuelnu vrednost.
- Za promenu vrednosti, pritisnite **—** / **+**.
- Za napuštanje osnovnog podešavanja, isključite uređaj.

18 Čišćenje i održavanje

Da bi vaš uređaj dugo ostao funkcionalan, pažljivo ga čistite i održavajte.

18.1 Saveti za održavanje uređaja

Kućište i ko-
mandnu blendu
čistite samo vo-
dom i vlažnom
krpom.

Na taj način de-
lovi uređaja osta-
ju čisti i dezinf-
kovani.

Odmah uklonite sve ostatke deterdženta za pranje veša, ostatke raspršivača magle ili druge ostatke.	Sveže naslage se lakše uklanjaju nego okorele.
---	--

Vrata uređaja i pregrade za deterdžent za pranje veša posle upotrebe ostavite otvorene.	Preostala voda može da se osuši i tako se sprečava pojava neprijatnih mirisa u uređaju.
---	---

18.2 Čišćenje bubnja

⚠ OPREZ

Opasnost od povrede!

Konstantno pranje na niskim temperaturama i nedovoljno ventiliranje uređaja mogu oštetiti bubanj i dovesti do povreda.

- ▶ Redovno koristite program za čišćenje bubnja ili perite na temperaturama od najmanje 60 °C.
- ▶ Nakon svakog korišćenja, ostavite otvorena vrata i pregradu za deterdžent kako bi se uređaj osušio.
- ▶ Pokrenite program  **Drum Clean** bez veša sa praškom za veš.

18.3 Čišćenje pregrade za deterdžent za pranje veša

Ukoliko želite da zamenite tečni deterdžent ili omekšivač u posudi za doziranje nekim drugim proizvodom

ili ukoliko je pregrada za deterdžent prljava, očistite posudu za deterdžent.

PAŽNJA!

Jedinica pumpe sadrži električne komponente. Električne komponente u kontaktu sa tečnostima mogu da se oštete.

- ▶ Jedinicu pumpe nemojte prati u mašini za pranje sudova ili je potapati u vodu.
- ▶ Električni priključak sa zadnje strane zaštitite od vode, deterdženta i ostataka omekšivača.

1. Isključite uređaj.
→ "Isključivanje uređaja",
Stranica 41
2. Izvucite pregradu za deterdžent.
3. Umetak pritisnite nadole i izvadite pregradu za deterdžent.

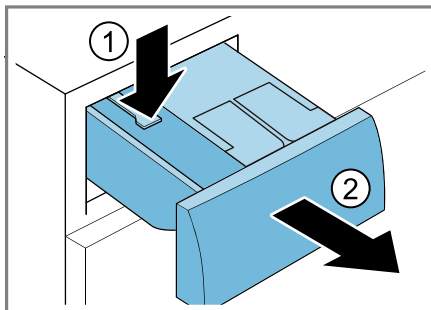

4. Uklonite jedinicu pumpe.

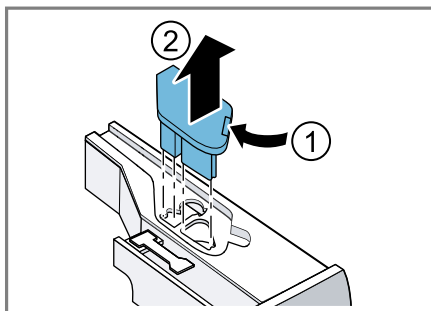

sr Čišćenje i održavanje

5. Otključajte poklopac pregrade za deterđent i uklonite ga.

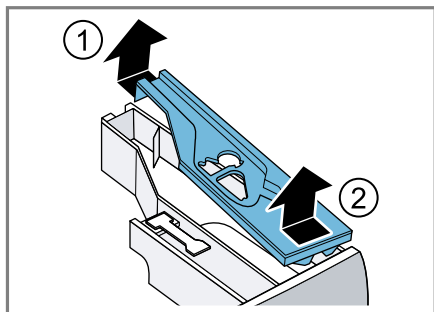

6. Ispraznite pregradu za deterđent za pranje veša.

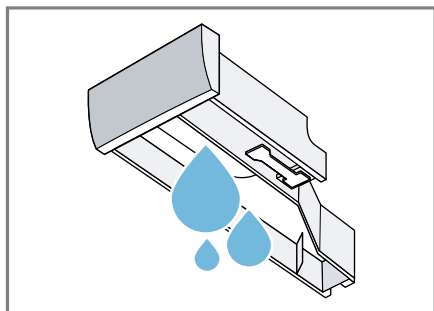

7. Jedinicu pumpe očistite vlažnom krpom.

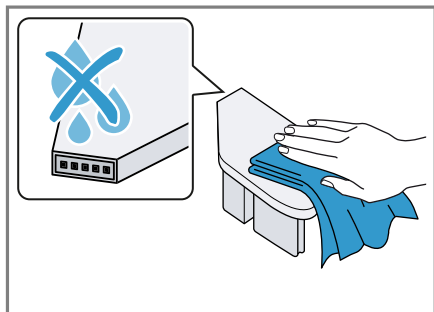

8. Pregradu za deterđent za pranje veša i poklopac očistite mekom, vlažnom krpom ili tušem.

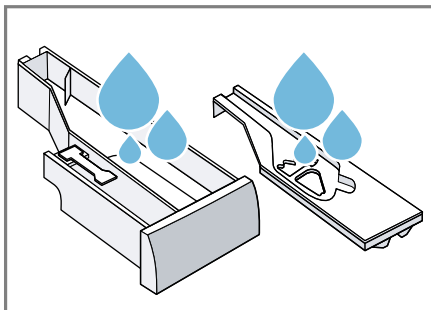

9. Pregradu za deterđent za pranje veša, poklopac i jedinicu pumpe osušite i umetnite.

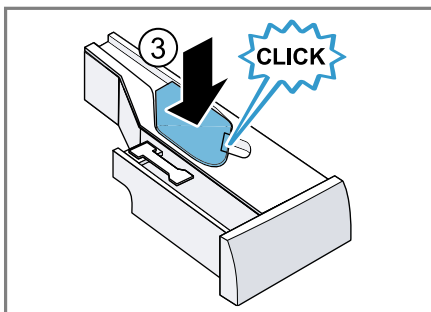
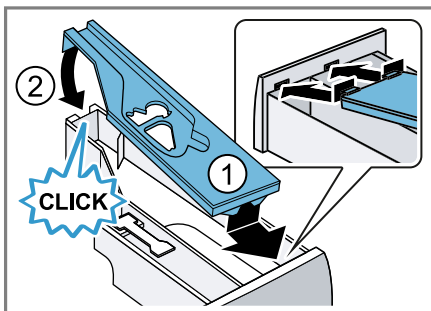

10. Kućište pregrade za deterdžent očistite u uređaju.

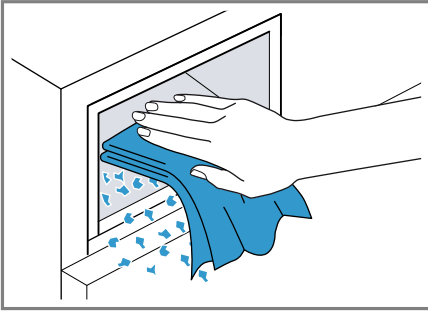

11. Ugurajte pregradu za deterdžent.

18.4 Uklanjanje kamenca

PAŽNJA!

Upotreba neodgovarajućih sredstava za uklanjanje kamenca, kao npr. sredstva za čišćenje aparata za kafu, može da ošteti uređaj.

- ▶ Za ovaj uređaj koristite samo sredstva za uklanjanje kamenca koja se mogu kupiti na internet stranici ili preko korisničkog servisa proizvođača.

18.5 Čišćenje pumpe za sapunicu

Očistite pumpu za sapunicu ukoliko postoji smetnja, npr. ukoliko je zapušena ili ukoliko se čuje zveketanje.

Pražnjenje pumpe za sapunicu

Napomena: Da biste bezbedno mogli da koristite svoj uređaj, obratite pažnju na informacije o bezbednosti → *Stranica 4* i izbegavanju materijalne štete → *Stranica 11*.

1. Zatvorite slavinu za vodu.
2. Isključite uređaj.
3. Mrežni utikač uređaja odvojite sa strujne mreže.

4. Otvorite klapnu za održavanje.

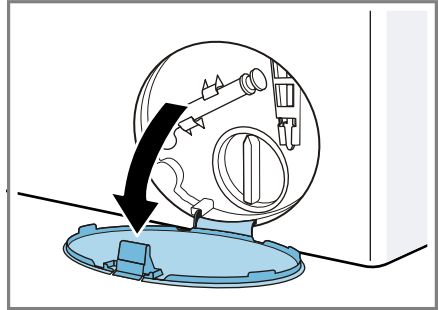

5. Skinite klapnu za održavanje.

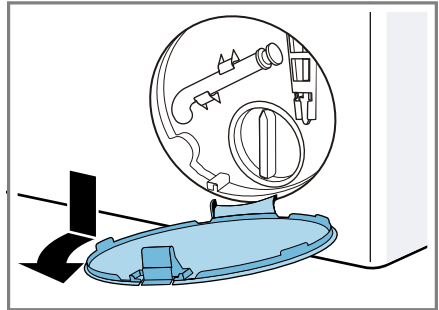

6. Ispod otvora podmetnite posudu dovoljne veličine.

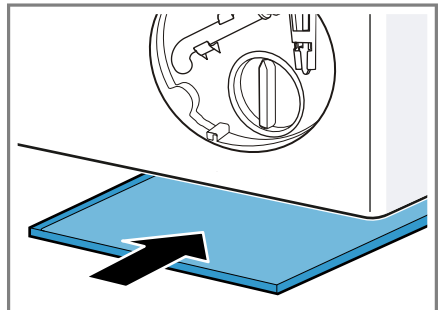

7. Crevo za pražnjenje izvadite iz držača.

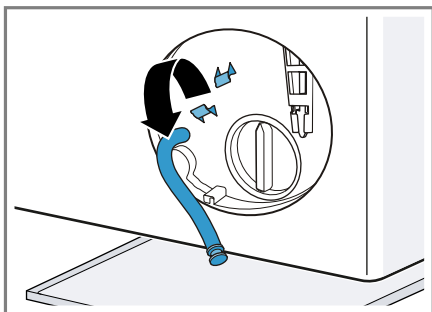

8. **⚠ OPREZ - Opasnost od opekotina!** Sapunica se prilikom pranja na visokim temperaturama zagreva.
▶ Nemojte dodirivati vruću sapunicu. Kako bi sapunica za pranje mogla da oteče u posudu, skinite kapicu za zatvaranje.

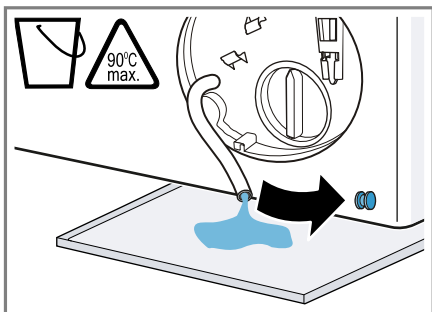

9. Pritisnite kapicu za zatvaranje.

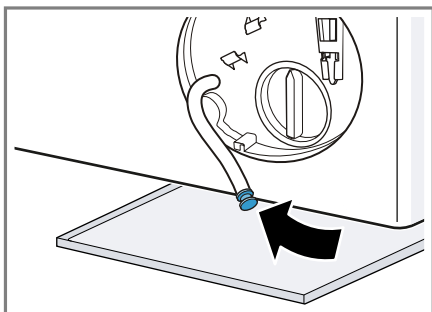

10. Zaglavite crevo za pražnjenje u držač.

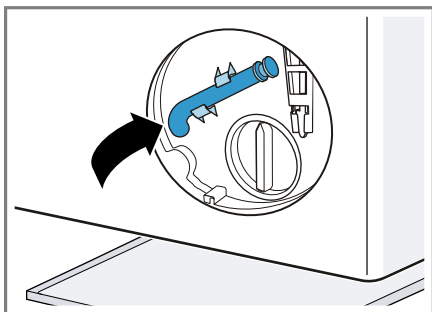

Čišćenje pumpe za sapunicu

Napomena: Da biste bezbedno mogli da koristite svoj uređaj, obratite pažnju na informacije o bezbednosti → *Stranica 4* i izbegavanju materijalne štete → *Stranica 11*.

Zahtev: Pumpa za sapunicu je prazna. → *Stranica 51*

1. Pošto se u pumpi za sapunicu može nalaziti preostala voda, oprezno odvrnite poklopac pumpe.

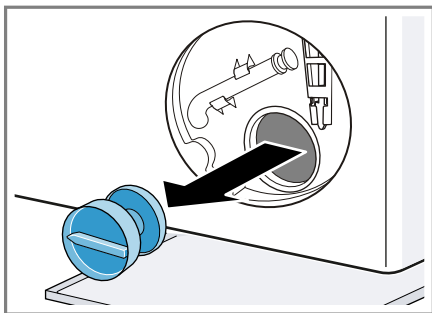

- Očistite unutrašnjost, navoj poklopca pumpe i kućište pumpe.

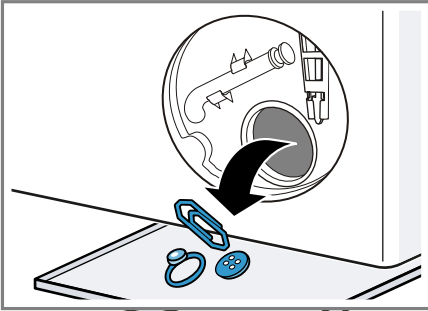

- Uverite se da se rotor pumpe za sapunicu može okretati.
- Umetnite klapnu za održavanje tako da ulegne.
- Zatvorite klapnu za održavanje.

Pre sledećeg pranja

Kako biste sprečili da prilikom sledećeg pranja deterdžent neiskorišćeno odlazi u odvod, izvršite program **Drain** nakon što ispraznite pumpu za sapunicu.

- Otvorite slavinu za vodu.
- Utaknite mrežni utikač.
- Uključite uređaj.
- Sipajte litar vode u komoru za ručno doziranje.
- Pokrenite program **Drain**.

18.6 Čišćenje odvodnog creva za vodu na sifonu

- Isključite uređaj.
- Mrežni utikač uređaja odvojite sa strujne mreže.

- Otpustite obujmicu creva i oprezno skinite odvodno crevo za vodu.

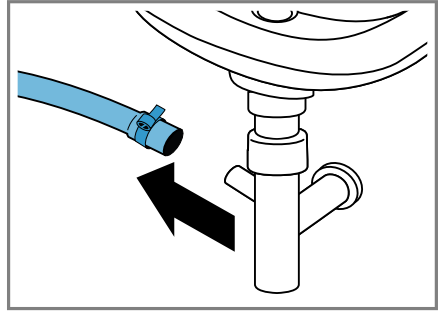

Preostala voda može da iscuri.

- Očistite odvodno crevo za vodu i grlo sifona.

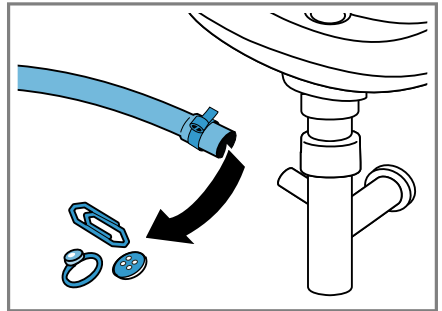

- Postavite odvodno crevo za vodu i obezbedite priključno mesto pomoću obujmice za crevo.

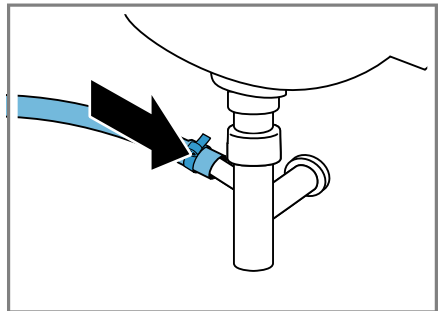

18.7 Očistite sita u dovodu vode.

Pražnjenje dovodnog creva za vodu

1. Zatvorite slavinu za vodu.
2. Podesite program **Cottons** .
3. Startujte program i ostavite da radi oko 70 sekundi.
4. Isključite uređaj.
5. Mrežni utikač uređaja odvojite sa strujne mreže.

Čišćenje sita na slavini za vodu

Napomena: Obratite pažnju na informacije o bezbednosti → *Stranica 4* i izbegavanju materijalne štete → *Stranica 11*.

Zahtev: Dovodno crevo za vodu je prazno.

1. Dovodno crevo za vodu izvucite iz slavine za vodu.

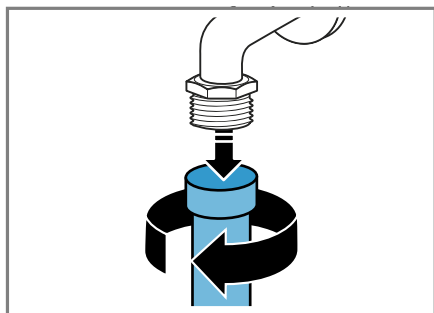

2. Očistite sito malom četkom.

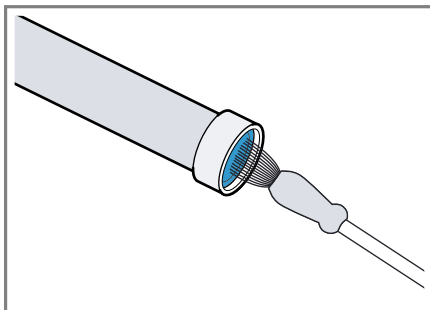

3. Priključite dovodno crevo za vodu i proverite zaptivenost.

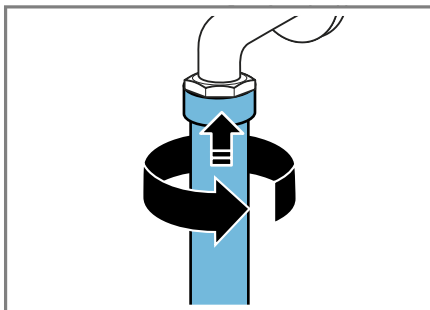

Čišćenje sita na uređaju

Napomena: Vodite računa o informacijama o sigurnosti → *Stranica 4* i sprečavanju materijalne štete → *Stranica 11*.

Zahtev: Dovodno crevo za vodu je prazno.
→ "Pražnjenje dovodnog creva za vodu", *Stranica 54*

1. Skinite crevo na zadnjoj strani uređaja.

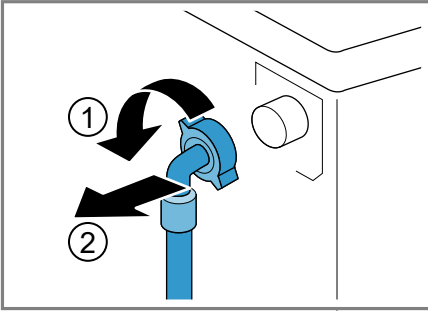

2. Sito izvadite kleštima.

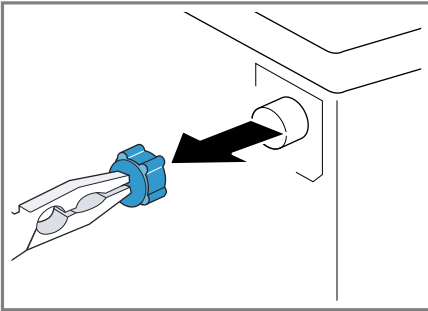

3. Očistite sito malom četkom.

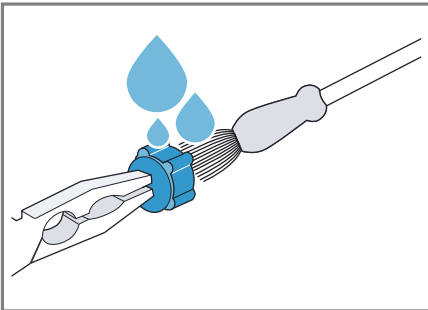

4. Ponovo postavite sito.

5. Priključite crevo i proverite zaptiva-nje.

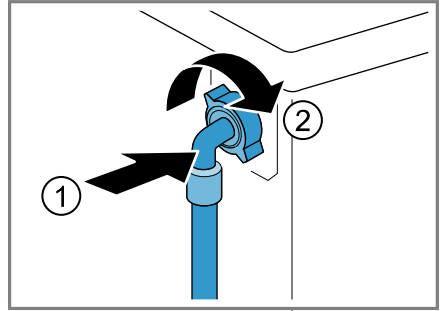

19 Otklanjanje smetnji

Manje smetnje na uređaju možete sami da otklonite. Pre nego što se obratite korisničkom servisu, pogledajte informacije za otklanjanje smetnji. Tako ćete izbeći nepotrebne troškove.



UPOZORENJE









Opasnost od strujnog udara!







Nestručne popravke su opasne.







- ▶ Samo za to obučeno stručno osoblje sme da vrši popravke na uređaju.
- ▶ Za popravku uređaja se smeju koristiti samo originalni zamenski delovi.
- ▶ Da bi se sprečile opasnosti, zamenu oštećenog mrežnog priključnog voda uređaja mora da izvrši proizvođač, korisnička služba ili osoba sa sličnim kvalifikacijama.

Kvar	Uzrok i rešavanje problema
Displej se gasi i treperi  .	Režim za štednju energije je aktivan. <ul style="list-style-type: none"> ▶ Pritisnite taster po želji. ✓ Displej ponovo svetli.
"E:36 / -10"	Otpusna cev ili odvodno crevo za vodu je zapušeno. <ul style="list-style-type: none"> ▶ Očistite otpusnu cev i odvodno crevo za vodu.
	Odvodna cev ili crevo za odvod vode je presavijen ili priklešten. <ul style="list-style-type: none"> ▶ Uverite se da ispusna cev i odvodno crevo za vodu nisu presavijeni ili prignječeni.
	Pumpa za sapunicu je zapušena. <ul style="list-style-type: none"> ▶ → "Čišćenje pumpe za sapunicu", <i>Stranica 51</i>
	Odvodno crevo za vodu je priključeno previsoko. <ul style="list-style-type: none"> ▶ Odvodno crevo za vodu montirajte na maksimalnoj visini od 1 m.
	Doziranje deterdženta za pranje veša je suviše veliko. <ul style="list-style-type: none"> ▶ Hitna mera: Jednu supenu kašiku omekšivača pomešajte sa 0,5 l vode i to ulijte u komoru za manuelno doziranje (ne kod Outdoor tkanina, sportske odeće ili tkanina punjenih perjem). ▶ Ako je aktivirano inteligentno doziranje, smanjite osnovnu doziranu količinu → <i>Stranica 44</i>. ▶ Kada dozirate ručno, kod sledećeg pranja sa istim punjenjem smanjite količinu deterdženta.
	Na crevu za odvod vode je montiran nedozvoljen produžetak. <ul style="list-style-type: none"> ▶ Uklonite nedozvoljene produžetke sa creva za odvod vode. Priključivanje uređaja



Kvar	Uzrok i rešavanje problema
"E:36 / -25 / -26"	Pumpa za sapunicu je zapušena. ▶ → "Čišćenje pumpe za sapunicu", <i>Stranica 51</i>
"E:10 / -00 / -10 / -20"	Pumpa inteligentnog sistema za doziranje je blokirana. 1. Isključite uređaj. 2. Očistite jedinicu pumpe. → "Čišćenje pregrade za deterdžent za pranje veša", <i>Stranica 49</i> 3. Ako se prikaz ponovo pojavi, pozovite korisnički servis. → "Korisnička služba", <i>Stranica 68</i> Napomena: Program možete da pokrenete kada deaktivirate inteligentan sistem doziranja i doziranje vršite manuлно. → "Tasteri", <i>Stranica 24</i>
	Pritisak vode je nizak. Otklanjanje smetnje nije moguće. Sita u dovodu vode su zapušena. ▶ Očistite sita u dovodu vode → <i>Stranica 54</i> . Slavina za vodu je zatvorena. ▶ Otvorite slavinu za vodu. Dovodno crevo za vodu je presavijeno ili priklešteno. ▶ Osigurajte da dovodno crevo za vodu nije presavijeno ili priklešteno.
	Pregrada za deterdžent za pranje veša nije do kraja ugurana. ▶ Pregradu za deterdžent uvucite do kraja. Jedinica pumpe nije umetnuta. 1. Umetnite jedinicu pumpe u pregradu za deterdžent za pranje veša. → "Čišćenje pregrade za deterdžent za pranje veša", <i>Stranica 49</i> 2. Pregradu za deterdžent uvucite do kraja.
: treperi.	Sistem za kontrolu napona prepoznaje nedozvoljeno podkoračenje napona. ▶ Otklanjanje smetnje nije moguće. Napomena: Kada se napajanje naponom stabilizuje, program nastavlja normalno da teče. Podkoračenje napona može da dovede do produžavanja programa. Otklanjanje smetnje nije moguće.





Kvar	Uzrok i rešavanje problema
	<p>Doziranje deterdženta za pranje veša je suviše veliko.</p> <ul style="list-style-type: none"> ▶ Hitna mera: Jednu supenu kašiku omekšivača pomešajte sa 0,5 l vode i to ulijte u komoru za ručno doziranje (ne kod Outdoor tkanina, sportske odeće ili tkanina punjenih perjem). ▶ Ako je aktivirano inteligentno doziranje, smanjite osnovnu doziranu količinu → <i>Stranica 44</i>. ▶ Kada dozirate ručno, kod sledećeg pranja sa istim punjenjem smanjite količinu deterdženta.
 svetli.	<p>Temperatura je previsoka.</p> <ul style="list-style-type: none"> ▶ Sačekajte dok temperatura ne opadne. ▶ → "<i>Prekidanje programa</i>", <i>Stranica 41</i>
	<p>Nivo vode je previsok.</p> <ul style="list-style-type: none"> ▶ Pokrenite program  Drain.
	<p>Veš se zaglavio u vratima.</p> <ol style="list-style-type: none"> 1. Ponovo otvorite vrata. 2. Uklonite veš koji se zaglavio. 3. Zatvorite vrata. 4. Za start programa pritisnite .
 treperi.	<p>Vrata nisu zatvorena.</p> <ol style="list-style-type: none"> 1. Zatvorite vrata. 2. Za start programa pritisnite .
Svi drugi kodovi grešaka.	<p>Smetnja u funkcionisanju</p> <ul style="list-style-type: none"> ▶ Pozovite korisničku službu. → "<i>Korisnička služba</i>", <i>Stranica 68</i>
Uređaj ne funkcioniše.	<p>Mrežni utikač voda za mrežni priključak nije utaknut.</p> <ul style="list-style-type: none"> ▶ Priključite uređaj na strujnu mrežu.
	<p>Osigurač je neispravan.</p> <ul style="list-style-type: none"> ▶ Proverite osigurač u kutiji sa osiguračima.
	<p>Napajanje strujom je prekinuto.</p> <ul style="list-style-type: none"> ▶ Proverite da li osvetljenje u prostoriji ili drugi uređaji u prostoriji rade.
Program se ne pokreće.	<p> nije pritisnuto.</p> <ul style="list-style-type: none"> ▶ Pritisnite .
	<p>Vrata nisu zatvorena.</p> <ol style="list-style-type: none"> 1. Zatvorite vrata. 2. Za start programa pritisnite .
	<p>Zaključavanje za decu je aktivirano.</p> <ul style="list-style-type: none"> ▶ → "<i>Deaktiviranje zaključavanja za decu</i>", <i>Stranica 41</i>

Kvar	Uzrok i rešavanje problema
Program se ne pokreće.	<p>— / + je aktivirano.</p> <ul style="list-style-type: none"> ▶ Proverite da li je — / + aktivirano. <ul style="list-style-type: none"> → "Tasteri", Stranica 24
	<p>Veš se zaglavio u vratima.</p> <ol style="list-style-type: none"> 1. Ponovo otvorite vrata. 2. Uklonite veš koji se zaglavio. 3. Zatvorite vrata. 4. Za start programa pritisnite .
	<p>Pregrada za deterdžent za pranje veša nije do kraja ugurana.</p> <ul style="list-style-type: none"> ▶ Pregradu za deterdžent uvucite do kraja.
	<p>Pumpa inteligentnog sistema za doziranje je blokirana.</p> <ol style="list-style-type: none"> 1. Isključite uređaj. 2. Očistite jedinicu pumpe. <ul style="list-style-type: none"> → "Čišćenje pregrade za deterdžent za pranje veša", Stranica 49 3. Ako se prikaz ponovo pojavi, pozovite korisnički servis. <ul style="list-style-type: none"> → "Korisnička služba", Stranica 68 <p>Napomena: Program možete da pokrenete kada deaktivirate inteligentan sistem doziranja i doziranje vršite manuelno.</p> <p>→ "Tasteri", Stranica 24</p>
Vrata ne mogu da se otvore.	<p> je aktivirano.</p> <ul style="list-style-type: none"> ▶ Nastavite program izborom  Spin ili  Drain i pritiskanjem .
	<p>Temperatura je previsoka.</p> <ul style="list-style-type: none"> ▶ Sačekajte dok temperatura ne opadne. ▶ → "Prekidanje programa", Stranica 41
	<p>Nivo vode je previsok.</p> <ul style="list-style-type: none"> ▶ Pokrenite program  Drain.
	<p>Nestanak struje.</p> <ul style="list-style-type: none"> ▶ Otvorite vrata sa hitnom deblokadom. <ul style="list-style-type: none"> → "Deblokada u slučaju opasnosti", Stranica 67
Sapunica se ne ispira.	<p>Otpusna cev ili odvodno crevo za vodu je zapušeno.</p> <ul style="list-style-type: none"> ▶ Očistite otpusnu cev i odvodno crevo za vodu.
	<p>Odvodna cev ili crevo za odvod vode je presavijen ili priklešten.</p> <ul style="list-style-type: none"> ▶ Uverite se da ispusna cev i odvodno crevo za vodu nisu presavijeni ili prignječeni.

Kvar	Uzrok i rešavanje problema
Sapunica se ne ispira.	<p>Pumpa za sapunicu je zapušena.</p> <ul style="list-style-type: none"> ▶ → "Čišćenje pumpe za sapunicu", <i>Stranica 51</i> <p> je aktivirano.</p> <ul style="list-style-type: none"> ▶ Nastavite program izborom  Spin ili  Drain i pritiskanjem . <hr/> <p>Odvodno crevo za vodu je priključeno previsoko.</p> <ul style="list-style-type: none"> ▶ Odvodno crevo za vodu montirajte na maksimalnoj visini od 1 m. <hr/> <p>Doziranje deterdženta za pranje veša je suviše veliko.</p> <ul style="list-style-type: none"> ▶ Hitna mera: Jednu supenu kašiku omekšivača pomešajte sa 0,5 l vode i to ulijte u komoru za ručno doziranje (ne kod Outdoor tkanina, sportske odeće ili tkanina punjenih perjem). ▶ Ako je aktivirano inteligentno doziranje, smanjite osnovnu doziranu količinu → <i>Stranica 44</i>. ▶ Kada dozirate ručno, kod sledećeg pranja sa istim punjenjem smanjite količinu deterdženta. <hr/> <p>Na crevu za odvod vode je montiran nedozvoljen produžetak.</p> <ul style="list-style-type: none"> ▶ Uklonite nedozvoljene produžetke sa creva za odvod vode. Priključivanje uređaja
Voda ne utiče. Deterdžent za pranje veša se ne uvlači.	<p> nije pritisnuto.</p> <ul style="list-style-type: none"> ▶ Pritisnite . <hr/> <p>Sita u dovodu vode su zapušena.</p> <ul style="list-style-type: none"> ▶ Očistite sita u dovodu vode → <i>Stranica 54</i>. <hr/> <p>Slavina za vodu je zatvorena.</p> <ul style="list-style-type: none"> ▶ Otvorite slavinu za vodu. <hr/> <p>Dovodno crevo za vodu je presavijeno ili priklešteno.</p> <ul style="list-style-type: none"> ▶ Osigurajte da dovodno crevo za vodu nije presavijeno ili priklešteno.
Višestruko kratko centrifugiranje.	<p>Sistem za kontrolu disbalansa izjednačava disbalans raspoređujući veš više puta.</p> <ul style="list-style-type: none"> ▶ Nema greške - nije potrebna nikakva radnja. <p>Napomena: Kod izbeljivanja, po mogućstvu ubacite male i velike komade veša zajedno u bubanj. Komadi veša različite veličine bolje se raspoređuju tokom centrifugiranja.</p>
Trajanje programa se menja tokom postupka pranja.	<p>Tok programa se elektronski usklađuje. Zbog toga može da se promeni trajanje programa.</p> <ul style="list-style-type: none"> ▶ Nema greške - nije potrebna nikakva radnja.

Kvar	Uzrok i rešavanje problema
Trajanje programa se menja tokom postupka pranja.	<p>Sistem za kontrolu disbalansa izjednačava disbalans raspoređujući veš više puta.</p> <ul style="list-style-type: none"> ▶ Nema greške - nije potrebna nikakva radnja. <p>Napomena: Kod izbeljivanja, po mogućstvu ubacite male i velike komade veša zajedno u bubanj. Komadi veša različite veličine bolje se raspoređuju tokom centrifugiranja.</p>
U bubnju se ne vidi voda.	<p>Sistem za kontrolu pene uključuje dodatno ispiranje ukoliko se stvara velika količina pene.</p> <ul style="list-style-type: none"> ▶ Nema greške - nije potrebna nikakva radnja.
Bubanj se po startu programa kratko pomera.	<p>Voda je ispod vidnog područja.</p> <ul style="list-style-type: none"> ▶ Nema greške - nije potrebna nikakva radnja. ▶ Ne punite dodatnu vodu u uređaj tokom rada.
Vibracije i pokretanje uređaja tokom centrifugiranja.	<p>Razlog je interni test motora.</p> <ul style="list-style-type: none"> ▶ Nema greške - nije potrebna nikakva radnja. <hr/> <p>Uređaj nije ispravno nivelisan.</p> <ul style="list-style-type: none"> ▶ Centriranje uređaja <hr/> <p>Stopice uređaja nisu fiksirane.</p> <ul style="list-style-type: none"> ▶ Fiksirajte stopice uređaja. Centriranje uređaja
Intenzivno stvaranje pene.	<p>Transportni osigurači nisu uklonjeni.</p> <ul style="list-style-type: none"> ▶ Uklanjanje transportnih osigurača <hr/> <p>Doziranje deterdženta za pranje veša je suviše veliko.</p> <ul style="list-style-type: none"> ▶ Hitna mera: Jednu supenu kašiku omekšivača pomešajte sa 0,5 l vode i to ulijte u komoru za manuelno doziranje (ne kod Outdoor tkanina, sportske odeće ili tkanina punjenih perjem). ▶ Ako je aktivirano inteligentno doziranje, smanjite osnovnu doziranu količinu → <i>Stranica 44</i>. ▶ Kada dozirate ručno, kod sledećeg pranja sa istim punjenjem smanjite količinu deterdženta.
🔧 i-DOS 🔄 i-DOS se ne može koristiti.	<p>Za ovaj program nije predviđeno inteligentno doziranje.</p> <ul style="list-style-type: none"> ▶ Nema greške - nije potrebna nikakva radnja. <hr/> <p>Napredak programa ne dozvoljava inteligentno doziranje.</p> <p>Otklanjanje smetnje nije moguće.</p>
Nije postignut veliki broj obrtaja centrifuge.	<p>Podешen je nizak broj obrtaja centrifuge.</p> <ul style="list-style-type: none"> ▶ Kod sledećeg pranja podesite viši broj obrtaja centrifuge.

Kvar	Uzrok i rešavanje problema
Nije postignut veliki broj obrtaja centrifuge.	<p> je aktivirano.</p> <ul style="list-style-type: none"> ▶ Izaberite pogodne programe za vrstu tkanine. → "Programi", Stranica 27
Program centrifuge se ne pokreće.	<p>Sistem za kontrolu disbalansa izjednačuje disbalans smanjivanjem broja obrtaja centrifuge.</p> <ul style="list-style-type: none"> ▶ Veš u bubnju iznova rasporedite. <p>Napomena: Po mogućstvu ubacite male i velike komade veša zajedno u bubanj. Komadi veša različite veličine se tokom centrifugiranja bolje raspoređuju.</p> <ul style="list-style-type: none"> ▶ Pokrenite program  Spin.
	<p>Otpusna cev ili odvodno crevo za vodu je zapušeno.</p> <ul style="list-style-type: none"> ▶ Očistite otpusnu cev i odvodno crevo za vodu.
	<p>Odvodna cev ili crevo za odvod vode je presavijen ili priklešten.</p> <ul style="list-style-type: none"> ▶ Uverite se da ispusna cev i odvodno crevo za vodu nisu presavijeni ili prignječeni.
	<p>Sistem za kontrolu disbalansa je prekinuo centrifugiranje zbog neravnomerno raspoređenog veša.</p> <ul style="list-style-type: none"> ▶ Veš u bubnju iznova rasporedite. <p>Napomena: Po mogućstvu ubacite male i velike komade veša zajedno u bubanj. Komadi veša različite veličine se tokom centrifugiranja bolje raspoređuju.</p> <ul style="list-style-type: none"> ▶ Pokrenite program  Spin.
Šumovi i šištanje.	<p>Voda se pod pritiskom pumpa u pregradu za deterdžent za pranje veša.</p> <ul style="list-style-type: none"> ▶ Nema greške - normalan šum tokom rada.
Duže zujanje pre početka pranja ili ispiranja omekšivačem.	<p>Sistem inteligentnog doziranja dozira deterdžent za pranje veša ili sredstvo za negu.</p> <ul style="list-style-type: none"> ▶ Nema greške - normalan šum tokom rada.
Kratko zujanje nakon uključivanja uređaja.	<p>Sistem inteligentnog doziranja vrši test funkcionalnosti.</p> <ul style="list-style-type: none"> ▶ Nema greške - normalan šum tokom rada.
Glasni zvukovi tokom centrifugiranja.	<p>Uređaj nije ispravno nivelisan.</p> <ul style="list-style-type: none"> ▶ Centriranje uređaja <hr/> <p>Stopice uređaja nisu fiksirane.</p> <ul style="list-style-type: none"> ▶ Fiksirajte stopice uređaja. Centriranje uređaja <hr/> <p>Transportni osigurači nisu uklonjeni.</p> <ul style="list-style-type: none"> ▶ Uklanjanje transportnih osigurača
Udaranje, zveckanje u pumpi za sapunicu.	<p>Strano telo je dospelo u pumpu za sapunicu.</p> <ul style="list-style-type: none"> ▶ → "Čišćenje pumpe za sapunicu", Stranica 51

Kvar	Uzrok i rešavanje problema
Ritmičan zvuk srkanja i usisavanja.	Pumpa za sapunicu je aktivna, sapunica se ispu-pa-va. ▶ Nema greške - normalan šum tokom rada.
Pojava gužvanja.	Broj obrtaja centrifuge je suviše velik. ▶ Kod sledećeg pranja podesite niži broj obrtaja cen-trifuge. <hr/> Količina punjenja je prevelika. ▶ Kod sledećeg pranja smanjite količinu punjenja. <hr/> Izabran je pogrešan program za ovu vrstu tkanine. ▶ Izaberite pogodne programe za vrstu tkanine. → "Programi", Stranica 27
Rezultat centrifugira-nja nije zadovoljavaju-ći. Veš je suviše mo-kar / suviše vlažan.	Podešen je nizak broj obrtaja centrifuge. ▶ Kod sledećeg pranja podesite viši broj obrtaja cen-trifuge. ▶ Pokrenite program  Spin . <hr/>  je aktivirano. ▶ Izaberite pogodne programe za vrstu tkanine. → "Programi", Stranica 27 <hr/> Otpusna cev ili odvodno crevo za vodu je zapušeno. ▶ Očistite otpusnu cev i odvodno crevo za vodu. <hr/> Odvodna cev ili crevo za odvod vode je presavijen ili priklešten. ▶ Uverite se da ispusna cev i odvodno crevo za vodu nisu presavijeni ili prignječeni. <hr/> Sistem za kontrolu disbalansa je prekinuo centrifugira-nje zbog neravnomerno raspoređenog veša. ▶ Veš u bubnju iznova rasporedite. Napomena: Po mogućstvu ubacite male i velike ko-made veša zajedno u bubanj. Komadi veša različite veličine se tokom centrifugiranja bolje raspoređuju. ▶ Pokrenite program  Spin . <hr/> Sistem za kontrolu disbalansa izjednačuje disbalans smanjivanjem broja obrtaja centrifuge. ▶ Veš u bubnju iznova rasporedite. Napomena: Po mogućstvu ubacite male i velike ko-made veša zajedno u bubanj. Komadi veša različite veličine se tokom centrifugiranja bolje raspoređuju. ▶ Pokrenite program  Spin .

Kvar	Uzrok i rešavanje problema
Ostaci deterdženta na vlažnom vešu.	<p>Deterdženti za pranje veša mogu da sadrže materije, koje se talože na vešu.</p> <p>► Pokrenite program  Rinse .</p>
Ostaci deterdženta na suvom vešu.	<p>Sipan je neodgovarajući deterdžent u posudu za doziranje inteligentnog sistema za doziranje.</p> <ol style="list-style-type: none"> 1. Proverite da li upotrebljeni deterdžent odgovara. → "Deterdžent za pranje veša i sredstvo za negu", Stranica 37 2. Ispraznite posudu za doziranje. → "Čišćenje pregrade za deterdžent za pranje veša", Stranica 49 3. Očistite posudu za doziranje. 4. Ponovo napunite posudu za doziranje. → "Punjenje posude za doziranje:", Stranica 43 <p>Osnovna dozirana količina nije pravilno podešena.</p> <p>► Ako je aktivirano inteligentno doziranje, smanjite osnovnu doziranu količinu → Stranica 44.</p>
Nedovoljno dejstvo čišćenja.	<p>Sipan je neodgovarajući deterdžent u posudu za doziranje inteligentnog sistema za doziranje.</p> <ol style="list-style-type: none"> 1. Proverite da li upotrebljeni deterdžent odgovara. → "Deterdžent za pranje veša i sredstvo za negu", Stranica 37 2. Ispraznite posudu za doziranje. → "Čišćenje pregrade za deterdžent za pranje veša", Stranica 49 3. Očistite posudu za doziranje. 4. Ponovo napunite posudu za doziranje. → "Punjenje posude za doziranje:", Stranica 43 <p>Osnovna dozirana količina nije pravilno podešena.</p> <p>► Ako je aktivirano inteligentno doziranje, smanjite osnovnu doziranu količinu → Stranica 44.</p> <p>Osnovna dozirana količina nije pravilno podešena.</p> <p>► Ako je aktivirano inteligentno doziranje, podesite osnovnu doziranu količinu → Stranica 44 ispravno.</p> <p>Deterdžent za pranje veša ili sredstvo za negu u posudama za doziranje inteligentnog sistema za doziranje je zgusnut.</p>

Kvar	Uzrok i rešavanje problema
Nedovoljno dejstvo čišćenja.	<ol style="list-style-type: none"> 1. Proverite da li upotrebljeni deterdžent odgovara. → "Deterdžent za pranje veša i sredstvo za negu", Stranica 37 2. Ispraznite posudu za doziranje. → "Čišćenje pregrade za deterdžent za pranje veša", Stranica 49 3. Očistite posudu za doziranje. 4. Ponovo napunite posudu za doziranje. → "Punjenje posude za doziranje:", Stranica 43
	Sipan je neodgovarajući deterdžent u posudu za doziranje inteligentnog sistema za doziranje.
	<ol style="list-style-type: none"> 1. Proverite da li upotrebljeni deterdžent odgovara. → "Deterdžent za pranje veša i sredstvo za negu", Stranica 37 2. Ispraznite posudu za doziranje. → "Čišćenje pregrade za deterdžent za pranje veša", Stranica 49 3. Očistite posudu za doziranje. 4. Ponovo napunite posudu za doziranje. → "Punjenje posude za doziranje:", Stranica 43
Home Connect ne funkcioniše pravilno.	<p>Mogući su različiti uzroci.</p> <ul style="list-style-type: none"> ▶ Idite na www.home-connect.com.
Ne postoji veza sa kućnom mrežom.	<p>Wi-Fi je isključen.</p> <ul style="list-style-type: none"> ▶ → "Aktiviranje Wi-Fi mreže na uređaju", Stranica 46 <p>Wi-Fi je aktiviran, ali se veza za sa kućnom mrežom ne može uspostaviti.</p> <ol style="list-style-type: none"> 1. Uverite se da je kućna mreža dostupna. 2. Ponovo povežite uređaj sa kućnom mrežom. → "Povezivanje uređaja sa WLAN kućnom mrežom (Wi-Fi) sa funkcijom WPS", Stranica 45 → "Povezivanje uređaja sa WLAN kućnom mrežom (Wi-Fi) bez funkcije WPS", Stranica 45
Iz dovodnog creva za vodu ističe voda.	<p>Dovodno crevo za vodu nije ispravno / čvrsto priključeno.</p> <ol style="list-style-type: none"> 1. Dovodno crevo za vodu ispravno priključite. Priključivanje dovodnog creva za vodu 2. Zavrните vijčani spoj.
Iz odvodnog creva za vodu curi voda.	<p>Odvodno crevo za vodu je oštećeno.</p> <ul style="list-style-type: none"> ▶ Zamenite oštećeno odvodno crevo za vodu.
	Odvodno crevo za vodu nije ispravno priključeno.

Kvar	Uzrok i rešavanje problema
Iz odvodnog creva za vodu curi voda.	▶ Odvodno crevo za vodu ispravno priključite. Vrste priključivanja odvoda vode
U uređaju su se formirali neprijatni mirisi.	Vlaga i ostaci deterdženta za pranje veša mogu da pospeše stvaranje bakterija. ▶ → "Čišćenje bubnja", <i>Stranica 49</i> ▶ Ukoliko više ne koristite uređaj, ostavite vrata i pregradu za deterdžent otvorene, da zaostala voda može da se osuši.

19.1 Deblokada u slučaju opasnosti

Deblokiranje vrata

Zahtev: Pumpa za sapunicu je prazna. → *Stranica 51*

- PAŽNJA!** Voda koja ističe može dovesti do materijalne štete.
 - ▶ Vrata ne otvarajte, ako se na staklu vidi voda.
Prinudnu deblokadu pomoću odgovarajućeg alata povucite nadole i otpustite je.
- ✓ Brava na vratima je deblokirana.
2. Umetnite klapnu za održavanje tako da ulegne.
3. Zatvorite klapnu za održavanje.

20 Transport, čuvanje i odlaganje u otpad

Ovde možete da saznate kako da pripremite svoj uređaj za transport i čuvanje. Pored toga, možete saznati kako odložiti stare uređaje u otpad.

20.1 Demontiranje uređaja

Napomena: Proširene napomene za korišćenje možete pogledati na www.bosch-home.com ili skeniranjem QR koda na naslovnoj strani uputstva za upotrebu.

1. Zatvorite slavinu za vodu.
2. Ispraznite dovodno crevo za vodu → *Stranica 54.*
3. Isključite uređaj.
4. Izvucite mrežni utikač uređaja.
5. Ispustite sapunicu za pranje.
→ *"Čišćenje pumpe za sapunicu", Stranica 51*
6. Demontirajte creva.
7. Ispraznite posude za doziranje.

20.2 Postavljanje transportnih osigurača

Uređaj radi transporta osigurajte transportnim osiguračima, kako biste izbegli oštećenja.

1. Pomoću odvijača uklonite 4 kapice za pokrivanje.

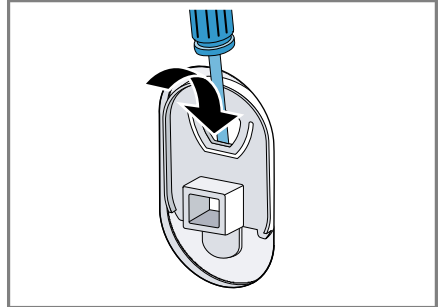

Sačuvajte kapice za pokrivanje.

2. Montirajte 4 transportna osigurača. Pri tome se orijentišite prema opisu Uklanjanje transportnih osigurača i postupite obrnutim redosledom.

20.3 Ponovno puštanje uređaja u rad

- ▶ Za dodatne informacije, videti → *"Postavljanje i priključivanje", Stranica 13* i → *"Pre prve upotrebe", Stranica 35.*

20.4 Odlaganje starih uređaja u otpad

Ekološki prihvatljivim odlaganjem u otpad mogu da se recikliraju dragocene sirovine.

UPOZORENJE

Opasnost od ugrožavanja zdravlja!

Deca se tako ne mogu zatvoriti u uređaju i dospeti u životnu opasnost.

- ▶ Uređaj ne postavljajte iza vrata koja mogu da blokiraju ili spreče otvaranje vrata uređaja.
- ▶ Na dotrajalim uređajima izvucite mrežni utikač mrežnog priključnog voda, zatim presecite mrežni priključni vod i uništite bravu na vratima uređaja tako da se vrata više ne mogu zatvoriti.

1. Izvucite mrežni utikač mrežnog priključnog voda.
2. Presecite mrežni priključni vod.
3. Uređaj odložite u otpad na ekološki prihvatljiv način.

O aktuelnim načinima odlaganja u otpad informišite se kod svog specijalizovanog prodavca ili u svojoj opštinskoj odn. gradskoj upravi.



Ovaj je aparat označen u skladu sa evropskom smernicom 2012/19/EU o otpadnim električnim i elektronskim aparatima (waste electrical and electronic equipment - WEEE).

Smernica određuje okvir za povratak i reciklažu otpadnih aparata koji važi u celoj Evropskoj Uniji.

21 Korisnička služba

Ako imate neka pitanja u vezi korišćenja, ne možete sami da otklonite smetnju ili uređaj mora da se popravi, obratite se našoj korisničkoj službi.

Funkcijski relevantne originalne rezervne delove proizvedene u skladu sa odgovarajućom direktivom o ekološkom dizajnu možete da dobijete od našeg korisničkog servisa u periodu od najmanje 10 godina od stavljanja vašeg uređaja na tržište u okviru Evropskog ekonomskog prostora.

Napomena: Angažovanje servisne službe je besplatno u okviru garantnih uslova proizvođača.

Detaljnije informacije o trajanju i uslovima garancije u svojoj zemlji možete da dobijete od našeg korisničkog servisa, trgovca kod kojeg ste kupili uređaj ili na našoj veb-stranici.

Kada se obraćate korisničkom servisu, navedite broj proizvoda (E-Nr.) i fabrički broj (FD) svog uređaja.

Podatke za kontakt korisničke službe naći ćete u priloženom spisku korisničkih službi ili na našoj veb-stranici.

21.1 Broj proizvoda (E-Nr.) i proizvodni broj (FD)

Broj proizvoda (E-Nr.) i proizvodni broj (FD-Nr.) možete da pronađete na tipskoj pločici uređaja.









Pločica sa oznakom tipa se u zavisnosti od modela nalazi:

- na unutrašnjoj strani vrata,
- na unutrašnjoj strani poklopca za održavanje,
- na zadnjoj strani uređaja.

Da biste brzo mogli da pronađete podatke o uređaju i telefonski broj korisničke službe, podatke možete i da zabeležite.

22 Vrednosti potrošnje

Sledeće informacije su stavljene na raspolaganje u skladu sa EU odredbom o ekološkom dizajnu. Navedene vrednosti za druge programe pored **Eco 40-60** su samo orijentacione vrednosti i utvrđene su u skladu sa važećim standardom EN60456. U tu svrhu je deaktivirana automatska funkcija doziranja. Napomena u vezi sa uporednom proverom: deaktivirajte automatsku funkciju doziranja, osim ako ova funkcija nije predmet provere.

Program	Punjenje (kg)	Trajanje programa (h:min) ¹	Potrošnja energije (kWh/ciklus) ¹	Potrošnja vode (l/ciklus) ¹	Maksimalna temperatura (°C) 5 min ¹	Broj obrtaja centrifuge (obr/min) ¹	Preostala vlaga (%) ¹
Eco 40-60 ²	10,0	3:50	1,250	60,0	45	1400	50,00
Eco 40-60 ²	5,0	2:58	0,650	45,0	35	1400	50,00
Eco 40-60 ²	2,5	2:50	0,300	40,0	26	1400	54,00
Cottons  20 °C	10,0	3:15	0,350	88,0	21	1400	48,00
Cottons  40 °C	10,0	3:15	1,200	88,0	43	1400	48,00
Cottons  60 °C	10,0	3:15	1,450	88,0	55	1400	48,00
Easy-Care  40 °C	4,0	2:29	0,770	62,0	42	1200	30,00
Quick Mix    40 °C	4,0	1:00	0,620	42,0	41	1400	52,00
 Wool  30 °C	2,0	0:40	0,250	48,0	26	800	25,00

¹ Stvarne vrednosti mogu da odstupaju od navedenih vrednosti usled pritiska vode, tvrdoće i ulazne temperature, temperature u okolini, vrste, količine i zaprlijanosti veša, upotrebljenog sredstva za čišćenje, oscilacija u strujnom napajanju i izabranih dodatnih funkcija.

² Program za proveru u skladu sa EU odredbom o ekološkom dizajnu i EU odredbom o energetskejoj nalepnici sa hladnom vodom (15 °C).

23 Tehnički podaci

Visina uređaja	84,8 cm
----------------	---------

¹ U zavisnosti od opremljenosti uređaja

Širina uređaja	59,8 cm
Dubina uređaja	63,2 cm
Težina	66,0 kg ¹

¹ U zavisnosti od opremljenosti uređaja

Maksimalna količina za punjenje	10,0 kg
Mrežni napon	220-240 V, 50 Hz
⇒ Minimalno osiguranje instalacije	10 A
Nominalna snaga	2300 W
Potrošnja snage	<ul style="list-style-type: none">■ Isključeno stanje: 0,10 W■ Neisključeno stanje: 0,50 W■ Vreme do podešavanja umreženog radnog stanja „spreman za rad“ (Wi-Fi): not used min■ Umreženo stanje pripravnosti (Wi-Fi): not used W
Pritisak vode	<ul style="list-style-type: none">■ Minimalno: 100 kPa (1 bar)■ Maksimalno: 1000 kPa (10 bar)
Dužina dovodnog creva za vodu	150 cm
Dužina odvodnog creva za vodu	150 cm
Dužina mrežnog priključnog voda	160 cm

¹ U zavisnosti od opremljenosti uređaja

Dodatne informacije o vašem modelu možete pogledati na internet adresi <https://eprel.ec.europa.eu/>¹. Ta inter-

net stranica sadrži vezu za zvaničnu EU bazu proizvoda EPREL. Potom pratite uputstva pretrage modela. Oznaka modela proizilazi iz znakova pre kose crte u proizvodnom broju (E-Nr.) na pločici sa oznakom tipa. Oznaku modela alternativno možete naći i u prvom redu EU energetske nalepnice.

24 Izjava o usaglašenosti

Ovim Robert Bosch Hausgeräte GmbH izjavljuje, da je uređaj sa Home Connect funkcionalnošću usaglašen sa osnovnim zahtevima i ostalim odgovarajućim odredbama Direktive 2014/53/EU.

Detaljnju RED izjavu o usaglašenosti možete naći na internetu na adresi www.bosch-home.com na stranici proizvoda sa vašim uređajem, kod dodatnih dokumenata.



Opseg od 2,4 GHz: 100 mW maks.
Opseg od 5 GHz: 100 mW maks.

¹ Važi samo za zemlje u Evropskom ekonomskom prostoru

	BE	BG	CZ	DK	RS	EE	IE	EL
	ES	FR	HR	IT	CY	LV	LT	LU
	HU	MT	NL	AT	PL	PT	RO	SI
	SK	FI	SE	UK	NO	CH	TR	

5 GHz WLAN (Wi-Fi): samo za upotrebu u unutrašnjim prostorijama.



Thank you for buying a Bosch Home Appliance!

Register your new device on MyBosch now and profit directly from:

- **Expert tips & tricks for your appliance**
- **Warranty extension options**
- **Discounts for accessories & spare-parts**
- **Digital manual and all appliance data at hand**
- **Easy access to Bosch Home Appliances Service**

Free and easy registration – also on mobile phones:

www.bosch-home.com/welcome

BOSCH
HOME APPLIANCES
SERVICE

Looking for help? You'll find it here.

Expert advice for your Bosch home appliances, help with problems or a repair from Bosch experts.

Find out everything about the many ways Bosch can support you:

www.bosch-home.com/service

Contact data of all countries are listed in the attached service directory.

Robert Bosch Hausgeräte GmbH

Carl-Wery-Straße 34

81739 München

GERMANY

www.bosch-home.com



9001652243 (010614)

sr

Ovaj dokument je originalno proizveden i objavljen od strane proizvođača, brenda Bosch, i preuzet je sa njihove zvanične stranice. S obzirom na ovu činjenicu, Tehnoteka ističe da ne preuzima odgovornost za tačnost, celovitost ili pouzdanost informacija, podataka, mišljenja, saveta ili izjava sadržanih u ovom dokumentu.

Napominjemo da Tehnoteka nema ovlašćenje da izvrši bilo kakve izmene ili dopune na ovom dokumentu, stoga nismo odgovorni za eventualne greške, propuste ili netačnosti koje se mogu naći unutar njega. Tehnoteka ne odgovara za štetu nanесenu korisnicima pri upotrebi netačnih podataka. Ukoliko imate dodatna pitanja o proizvodu, ljubazno vas molimo da kontaktirate direktno proizvođača kako biste dobili sve detaljne informacije.

Za najnovije informacije o ceni, dostupnim akcijama i tehničkim karakteristikama proizvoda koji se pominje u ovom dokumentu, molimo posetite našu stranicu klikom na sledeći link:

<https://tehnoteka.rs/p/bosch-masina-za-pranje-vesa-wal28ph1by-akcija-cena/>