

Uputstvo za upotrebu

BEKO ugradna rerna BIM144A0BPS

The Beko logo is displayed in a bold, blue, sans-serif font. Below the text, there is a thick blue horizontal bar that tapers to the right, creating a dynamic, modern look.

Tehnoteka je online destinacija za upoređivanje cena i karakteristika bele tehnike, potrošačke elektronike i IT uređaja kod trgovinskih lanaca i internet prodavnica u Srbiji. Naša stranica vam omogućava da istražite najnovije informacije, detaljne karakteristike i konkurentne cene proizvoda.

Posetite nas i uživajte u ekskluzivnom iskustvu pametne kupovine klikom na link:

<https://tehnoteka.rs/p/beko-ugradna-rerna-bim144a0bps-akcija-cena/>



Ugradna pečnica

Korisnički priručnik

Vgrajena pečica

Navodila za uporabo

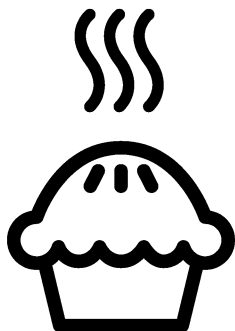

BIM144A0BPS

SB / SL

285.4488.12/R.AC/15.03.2021/5-4

7757888416

Molimo da prvo pročitate ovo uputstvo!

Poštovani korisniče,
zahvaljujemo na izboru Beko proizvoda. Nadamo se da ćete na najbolji mogući način iskoristiti Vaš proizvod, koji je napravljen sa visokim kvalitetom i vrhunskom tehnologijom. Stoga, molimo da pročitate ovo celo korisničko uputstvo i sva prateća dokumenta pažljivo pre korišćenja proizvoda i čuvajte ih kao podsetnik za buduću upotrebu. Ako ovaj proizvod predate trećem licu, priložite i ovo korisničko uputstvo. Pratite sva upozorenja i informacije iz korisničkog uputstva.

Imajte na umu da ovo korisničko uputstvo može da se primeni i na nekoliko drugih modela. Razlike između modela će biti naznačene u priručniku.

Objašnjenje simbola

U ovom korisničkom uputstvu su korišćeni sledeći simboli:



Važne informacije ili korisni saveti u vezi sa korišćenjem.



Upozorenje za situacije koje su opasne po život i imovinu.



Upozorenje za električni udar.



Upozorenje za opasnost od požara.



Upozorenje za vrelе površine.



Arçelik A.Ş.
Karaağaç caddesi No:2-6
34445 Sütlüce/Istanbul/TURKEY
Made in TURKEY

**1 Važna uputstva i upozorenja
za bezbednost i okruženje 4**

Opšta bezbednost.....	4
Bezbednost električnih proizvoda	4
Bezbednost proizvoda.....	6
Namena	8
Bezbednost dece.....	8
Odlaganje dotrajalog proizvoda u otpad	9
Odlaganje ambalažnog materijala	9

2 Opšte informacije 10

Pregled.....	10
Sadržaji pakovanja	11
Tehničke specifikacije	12

3 Instalacija 13

Pre instalacije.....	13
Instalacija i povezivanje.....	15
Odlaganje dotrajalog proizvoda u otpad ..	17

4 Pripreme 18

Saveti za uštedu energije	18
Prva upotreba	18
Podешavanje vremena.....	18

Prvo čišćenje proizvoda.....	19
Prvo zagrevanje	19

5 Kako rukovati rernom 20

Opšte informacije o pečenju, pečenju mesa i pečenju na roštilju	20
Kako koristiti električnu rernu.....	21
Režimi rada	21
Kako rukovati kontrolnom jedinicom..	24
Tabela vremena kuvanja.....	29
Kako rukovati roštiljem	32
Tabela vremena kuvanja za pečenje roštilja.....	33

6 Održavanje i nega 34

Opšte informacije.....	34
Čišćenje komandne table	34
Čišćenje rerne	34
Čišćenje vrata rerne	36
Skidanje unutrašnjeg stakla na vratima....	37
Zamena sijalice u rerni.....	38

7 Otklanjanje kvarova 40

1 Važna uputstva i upozorenja za bezbednost i okruženje

Ovaj odeljak sadrži sigurnosna uputstva koja će vam pomoći da se zaštitite od opasnosti povreda i oštećenja imovine. Neuspešno praćenje ovih uputstava će poništiti garanciju.

Opšta bezbednost

- Ovaj uređaj mogu koristiti deca starija od 8 godina i osobe sa smanjenim fizičkim, senzornim ili mentalnim sposobnostima ili kojima nedostaju iskustvo i znanje, ako su pod nadzorom ili su dobili uputstva u vezi sa bezbednom upotrebom uređaja i razumeju uključene opasnosti.
Deca se ne smeju igrati sa uređajem. Deca ne smeju čistiti ili održavati uređaj bez nadzora.
- Ovaj uređaj nije namenjen za upotrebu od strane osoba (uključujući decu) sa smanjenim fizičkim, senzornim ili mentalnim sposobnostima ili nedostatkom iskustva i znanja, osim ako su pod nadzorom ili su im data uputstva.

Deca koja su pod nadzorom ne smeju se igrati uređajem.

- Ako se proizvod ustupi drugoj osobi za ličnu upotrebu ili kao polovan proizvod, potrebno je takođe proslediti korisnički priručnik, etikete proizvoda i druge relevantne dokumente i delove.
- Instalaciju i popravke smeju da vrše samo ovlašćeni serviseri. Proizvođač neće snositi odgovornost za štete koje nastanu zbog postupaka koje su obavile neovlašćene osobe, što takođe može poništiti garanciju. Pre instalacije, pažljivo pročitajte uputstva.
- Ne uključujte proizvod ako je u kvaru ili ima vidljivo oštećenje.
- Prekontrolišite da li su funkcijski tasteri na proizvodu isključeni nakon svake upotrebe.

Bezbednost električnih proizvoda

- Ako je proizvod neispravan, ne treba da se koristi dok ga ne popravi ovlašćeni serviser.

Postoji opasnost od električnog udara!

- Proizvod povezujte samo na uzemljenu utičnicu/vod sa naponom i zaštitom navedenim u „Tehničkim specifikacijama“. Uzemljenje instalacije mora da obavi kvalifikovani električar u slučaju da se proizvod koristi sa ili bez transformatora. Naša kompanija neće biti odgovorna ni za kakve probleme koji nastanu zbog korišćenja proizvoda sa neuzemljenom instalacijom u skladu sa lokalnim propisima.
- Nikada ne perite proizvod prskanjem ili sipanjem vode na njega! Postoji opasnost od električnog udara!
- Nikad dodirujte utikač vlažnim rukama! Nikad ne isključujte povlačenjem kabla, kabl uvek izvucite držeći utikač.
- Proizvod mora da bude isključen za vreme instalacije, održavanja, čišćenja i popravke.
- Ako je priključni kabl za napajanje proizvoda oštećen, mora da ga zameni proizvođač, njegov serviser ili odgovarajuće kvalifikovano

lice kako bi se izbegle opasnosti.

- Aparat mora da se instalira tako da može potpuno da se isključi sa mreže. Razdvajanje mora da bude obezbeđeno ili putem mrežnog utikača ili putem prekidača ugrađenog u fiksnu električnu instalaciju u skladu sa građevinskim propisima.
- Zadnja strana rerne se jako zagreva za vreme upotrebe. Pobrinite se da električni priključak ne dodiruje zadnju površinu, jer se može oštetiti.
- Ne prignječujte kabl za napajanje između vrata rerne i okvira i ne vodite ga preko vrućih površina. U suprotnom može doći do topljenja izolacije kabla i do požara zbog kratkog spoja.
- Sve radove na električnoj opremi i sistemima treba da vrše samo ovlašćena kvalifikovana lica.
- U slučaju oštećenja, isključite proizvod i odvojite od električne mreže. Da biste to uradili, isključite osigurač u domaćinstvu.
- Uverite se da je jačina osigurača kompatibilna sa ovim proizvodom.

Bezbednost proizvoda

- **UPOZORENJE:** Uređaj i njegovi pristupačni delovi se zagrevaju tokom upotrebe. Budite pažljivi da biste izbegli dodirivanje vrućih elemenata. Decu mlađu od 8 godina treba udaljiti osim u slučaju da ih neprekidno nadgledate.
- Nikad ne koristite proizvod u slučaju oslabljenog rasuđivanja ili koordinacije pod uticajem konzumiranja alkohola i/ili lekova.
- Budite pažljivi kada koristite alkoholna pića u vašem posuđu. Alkohol na visokim temperaturama isparava i može da prouzrokuje požar jer se može upaliti ako dođe u kontakt sa vrućim površinama.
- Ne stavljajte nikakav zapaljivi materijal blizu proizvoda, jer njegove stranice mogu da se zagrevaju u toku upotrebe.
- Uređaj se zagreva tokom upotrebe. Budite pažljivi da biste izbegli dodirivanje vrućih elemenata u unutrašnjosti rerne.
- Održavajte čistoću svih ventilacionih otvora.
- Ne zagrevajte zatvorene konzerve i staklene tegle u

rerne. Pritisak koji se može stvoriti u plehu/tegli može da izazove njihovo pucanje.

- Plehove za pečenje, posuđe ili aluminijumsku foliju ne stavljajte direktno na dno rerne. Akumulirana toplota bi mogla da ošteti dno rerne.
- Ne koristite abrazivna sredstva za čišćenje ili tvrde metalne strugače za čišćenje stakla na vratima rerne jer mogu izgubiti površinu, što može dovesti do razbijanja stakla
- Ne koristite paročistače za čišćenje uređaja da ne biste izazvali električni udar.
- (Razlikuje se u zavisnosti od modela uređaja.)

Pravilno postavljanje žičane police i pleha na žičane police. Važno je da se žičana polica i/ili pleh pravilno postave na policu. Žičanu policu ili pleh gurnite između 2 šine i proverite stabilnost pre postavljanja jela na njih (vidi sledeću sliku).

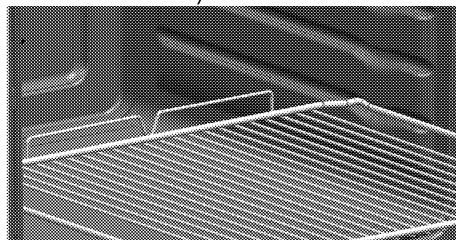

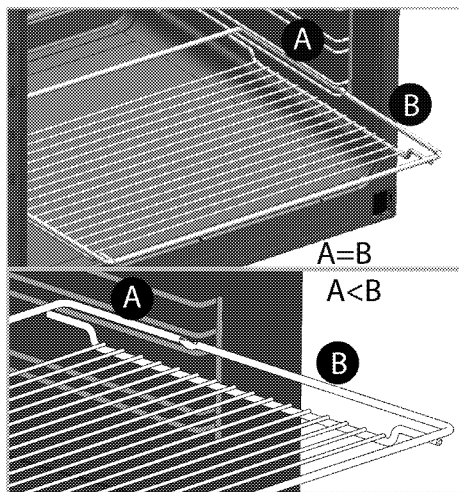

- Ne koristite proizvod ako je staklo na prednjim vratima skinuto ili napuklo.
- Uvek koristite termootporne rukavice za rernu kada posude stavljate ili vadite iz vruće rerne.
- Postavite papir za pečenje u šerpu ili na dodatak za rernu (pleh, gril itd.) zajedno sa hranom, a zatim ubacite sve u prethodno zagrejanu rernu. Uklonite višak delova papira za pečenje koji prelazi dodatak ili šerpu da biste sprečili rizik od dodirivanja grejnih elemenata u rerni. Nikada nemojte da koristite papir za pečenje na temperaturi koja je veća od naznačene temperature za papir za pečenje. Nemojte da

stavljate papir za pečenje direktno na dno rerne.

- **UPOZORENJE:** Pobrinite se da kabl za napajanje aparata bude iskopčan ili automatski prekidač kola isključen pre zamene lampe da biste izbegli mogućnost strujnog udara.
- Pre ciklusa čišćenja uklonite svu prljavštinu sa spoljnih površina koristeći vlažnu krpu. Uklonite sav pribor i dodatne delove iz unutrašnjosti rerne. Ako je vaš proizvod opremljen dodatkom koji je otporan na pirolitičko čišćenje (otporan na samostalno čišćenje na visokoj temperaturi), ne morate da uklanjate ove dodatke iz rerne. pogledajte *Sadržaji pakovanja, strana 11*.
- Vruće površine mogu da prouzrokuju opekotine! Ne dodirujte proizvod i udaljite decu za vreme samočišćenja. Sačekajte najmanje 30 minuta pre uklanjanja ostataka.
- U toku pirolitičkog čišćenja, površine mogu postati toplije nego kod standardne upotrebe. Udaljite decu.

- Uređaj ne sme da se instalira iza dekorativnih vrata da bi se izbeglo pregrevanje.

Za pouzdanost proizvoda od požara:

- Uverite se da je utikač dobro umetnut u utičnicu kako ne bi izazvao varnice.
- Ne koristite oštećen, isečen ili produžni kabl, osim originalnog kabla.
- Pobrinite se da na utičnici na koju je priključen proizvod nema ni vlage ni tečnosti.

Namena

- Ovaj proizvod je namenjen za kućnu upotrebu. Komercijalna upotreba nije dozvoljena.
- **PAŽNJA:** Ovaj aparat služi samo za kuvanje. On ne sme da se koristi za druge svrhe, na primer za grejanje prostorije."
- Ovaj proizvod ne sme se koristiti za zagrevanje tanjira ispod rešetke roštilja, vešanje peškira, kuhinjskih krpa itd. na ručici, niti u druge svrhe zagrevanja.
- Proizvođač neće biti odgovoran ni za kakve štete koje su nastale kao posledica

nenamenske upotrebe ili pogrešnog rukovanja.

- Rerna može da se koristi za odmrzavanje, pečenje i pečenje hrane na roštilju.

Bezbednost dece

- **UPOZORENJE:** Pristupačni delovi mogu da se zagreju za vreme upotrebe. Decu treba udaljiti.
- Materijali za pakovanje su opasni za decu. Ambalažne materijale držite van domašaja dece. Molimo da sve delove ambalaže odložite u otpad u skladu sa ekološkim standardima.
- Električni proizvodi su opasni za decu. Udaljite decu od proizvoda kada je uključen i nemojte im dozvoliti da se igraju sa proizvodom.
- Iznad uređaja ne stavljajte predmete koje bi deca mogla da dohvate.
- Kada su vrata otvorena, ne stavljajte teške predmete na njih i ne dozvolite da deca sede na njima. To može da dovede do prevrtanja i mogu da se oštete šarke vrata.

Odlaganje dotrajalog proizvoda u otpad

Usaglašenost sa WEEE direktivom i odlaganje otpada:



Ovaj proizvod je usaglašen sa WEEE direktivom Evropske Unije (2012/19/EU). Ovaj proizvod nosi znak klasifikacije za električni i elektronski otpad (WEEE). Ovaj proizvod je proizveden od visoko kvalitetnih delova i materijala koji se mogu ponovo koristiti i pogodni su za reciklažu. Nemojte odlagati proizvod u otpad sa običnim kućnim otpadom i drugim otpadima na kraju veka trajanja. Odložite ga u centar za sakupljanje i reciklažu električnog i elektronskog otpada. Konsultujte se sa svojim

lokalnim vlastima da biste saznali o ovim centrima za sakupljanje otpada.

Usaglašenost sa RoHS direktivom:

Proizvod koji ste kupili u saglasnosti je sa RoHS direktivom Evropske Unije (2011/65/EU). On ne sadrži štetne i zabranjene materijale navedene u direktivi.

Odlaganje ambalažnog materijala

- Ambalažni materijali su opasni po decu. Ambalažni materijal čuvajte na bezbednom mestu, van domašaja dece. Ambalažni materijali za ovaj proizvod su proizvedeni od materijala koji se mogu reciklirati. Odložite ih pravilno i sortirajte u skladu sa uputstvima za recikliranje otpada. Ne odlažite ih sa običnim kućnim otpadom.

2 Opšte informacije

Pregled

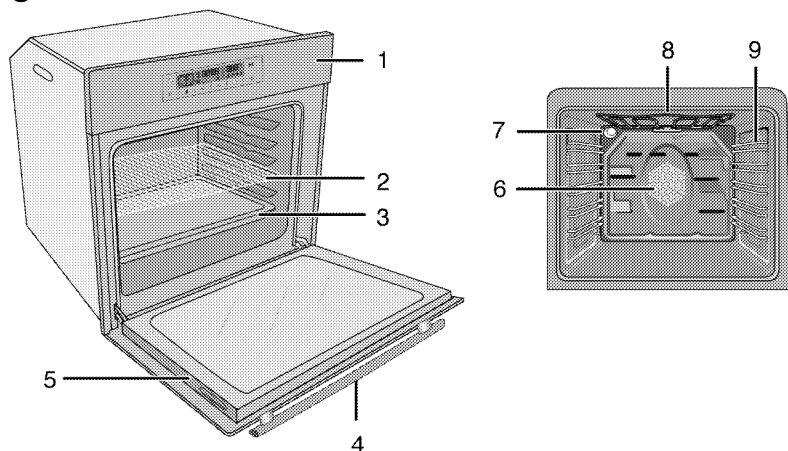

- | | |
|-------------------|---|
| 1 Kontrolna tabla | 6 Motor ventilatora (iza čelične ploče) |
| 2 Žičana polica | 7 Lampa |
| 3 Pleh | 8 Gornji grejač |
| 4 Ručka | 9 Položaji police |
| 5 Vrata | |

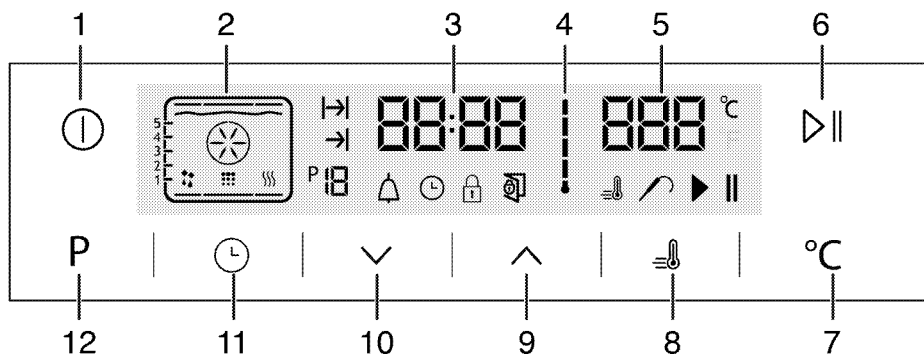

- | | |
|---|---|
| 1 Taster za UKLJ./ISK. | 8 Simbol pojačavača (brzo predzagrevanje) |
| 2 Displej za funkciju | 9 Taster plus |
| 3 Polje indikatora tačnog vremena | 10 Taster minus |
| 4 Simbol unutrašnje temperature rerne | 11 Taster za podešavanje |
| 5 Polje indikatora temperature | 12 Ekran za funkciju tastera |
| 6 Taster za početak/zaustavljanje kuvanja | |
| 7 Taster za podešavanje temperature | |

Sadržaji pakovanja

i Isporučeni pribor može da se razlikuje u zavisnosti od modela uređaja. Sav pribor, koji je opisan u ovom korisničkom priručniku, možda neće postojati kod vašeg proizvođača.

1. Korisnički priručnik

2. Standardni pleh

Koristi se za peciva, smrznutu hranu ili pečenje velikih komada mesa.

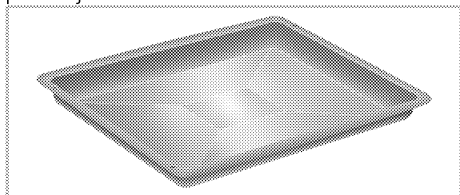

3. Žičani roštilj

Koristi se za pečenje i za stavljanje šerpe sa hranom koja treba da bude pečena, pržena ili kuvana na željenuolicu.

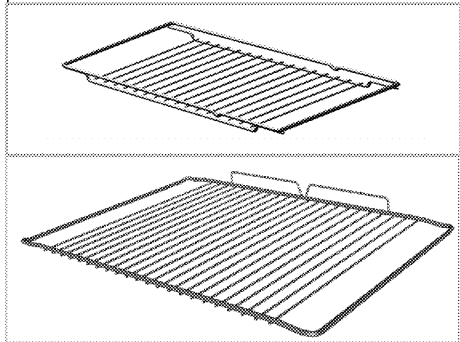

4. Pravilno postavljanje žičane police i pleha na teleskopske police

(Ova funkcija je opcionalna. Možda neće postojati kod vašeg proizvođača.)

Teleskopske police vam omogućavaju da lako postavljate i uklanjate plehove i žičanuolicu.

Kada koristite pleh i žičanuolicu sa teleskopskim policama uverite se da trnovi na zadnjem delu teleskopske police stoje naspram uglova žičane police i pleha.

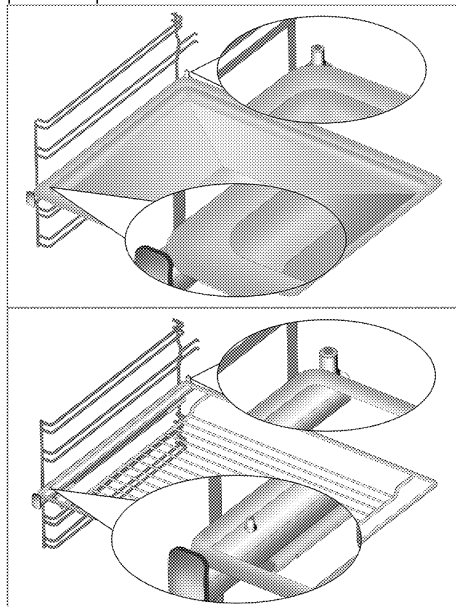

Tehničke specifikacije

Napon/frekvencija	220-240 V~; 50 Hz
Ukupna potrošnja energije	3.1 kW
Tip kabla / poprečni presek	min.H05VV-FG 3 x 1,5 mm ²
Spoljne dimenzije (visina/širina/dubina)	595 mm/594 mm/567 mm
Ugradne dimenzije (visina/širina/dubina)	**590 ili 600 mm/560 mm/min. 550 mm
Glavna rena	Rerna sa više funkcija
Unutrašnja lampa	15/25 W
Potrošnja roštilja	2.2 kW

Osnovi: Informacije na nalepnici energetskeg rejtinga električnih remi navedene su u skladu sa EN 60350-1 / IEC 60350-1 standardom. Ove vrednosti su određene pod standardnim opterećenjem sa gornjim i donjim grejačem ili sa funkcijama koje uključuju ventilator (ako postoje).

Klasa energetske efikasnosti je određena u skladu sa sledećim prioritetom u zavisnosti od toga da li relevantne funkcije postoje kod proizvoda ili ne. 1- Kuvanje sa eko ventilatorom, 2- Turbo sporo kuvanje, 3- Turbo kuvanje, 4- Zagrevanje odozdo/odozgo uz pomoć ventilatora, 5-Zagrevanje odozgo i odozdo.

** Pogledajte . *Instalacija, strana 13.*

i Tehničke specifikacije se mogu izmeniti bez prethodnog obaveštenja da bi se poboljšao kvalitet proizvoda.

i Slike koje su date u ovom uputstvu za upotrebu su samo ilustrativne i možda se neće u potpunosti poklapati sa vašim proizvodom.

i Vrednosti, koje su navedene na oznakama proizvoda ili u drugoj dokumentaciji koju ste dobili uz proizvod, dobijene su pod laboratorijskim uslovima u skladu sa odgovarajućim standardima. U zavisnosti od radnih uslova i uslova okruženja proizvoda, ove vrednosti se mogu razlikovati.

3 Instalacija

Proizvod mora da instalira kvalifikovano lice u skladu sa važećim propisima. U suprotnom, garancija neće važiti. Proizvođač neće biti odgovoran za štete koje nastanu zbog postupaka koje su obavile neovlašćene osobe i može da poništi garanciju.



 Priprema lokacije i električne instalacije za proizvod su odgovornost kupca.

 Ovaj proizvod mora da se instalira u skladu sa svim lokalnim propisima za gasne i/ili električne instalacije.

 Pre instalacije vizuelno proverite da li na proizvodu postoje bilo kakva oštećenja. Ako ustanovite oštećenja, nemojte ga instalirati. Oštećeni proizvodi predstavljaju opasnost po vašu bezbednost.

Pre instalacije

Ovaj aparat je namenjen za ugradnju u kuhinjske ormariće koji se mogu kupiti u prodavnicama. Između aparata i zidova kućišta i nameštaja mora da se ostavi bezbedan ramak. Pogledajte sliku (vrednosti su u mm).

- Površine, sintetički laminati i lepkovi moraju da budu otporni na toplotu (minimalno 100 °C).
 - Kuhinjski ormarići moraju da budu nivelisani i učvršćeni.
 - Ako se ispod rerne nalazi fioka, mora da se instalira polica između rerne i fioke.
 - Aparat moraju da nose najmanje dve osobe.
 - Držite rernu za otvore za držanje na obe strane i pomerite je.
 - Pre postavljanja proizvoda uklonite sav materijal i dokumente koji se nalaze unutra.
 - Kuhinjski nameštaj mora da bude usaglašen sa dimenzijama koje su date na slici u nastavku. U zadnjem odeljku kuhinjskog nameštaja sečenjem mora da se napravi otvor dimenzija datih na slici u nastavku da bi se obezbedila dovoljna ventilacija.
-  Ne instalirajte proizvod pored frižidera ili zamrzivača. Toplota koju emituje proizvod može da prouzrokuje povećanu potrošnju energije rashladnih aparata.
-  Ne koristite vrata i/ili ručicu za nošenje ili pomeranje ovog proizvoda.

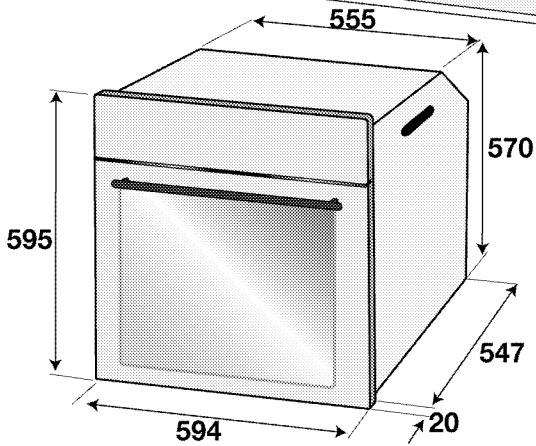
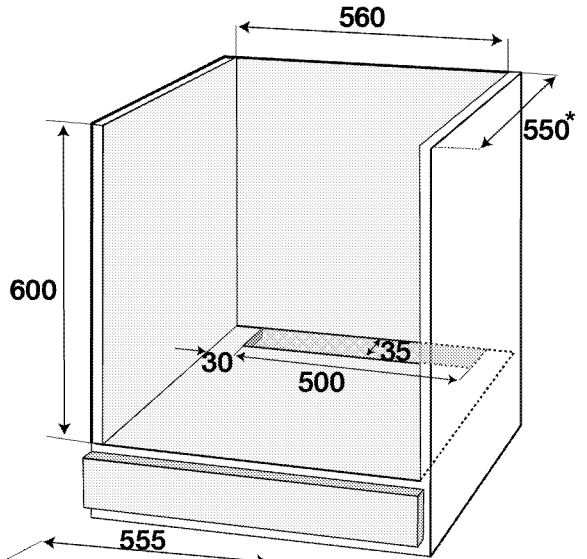
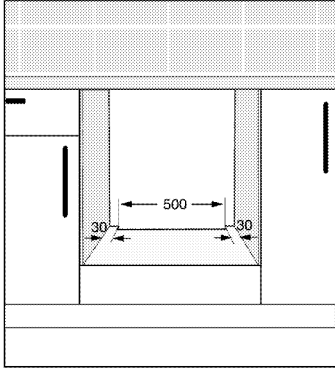
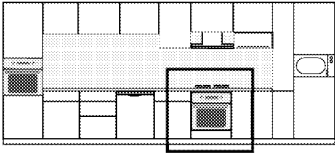

* min.

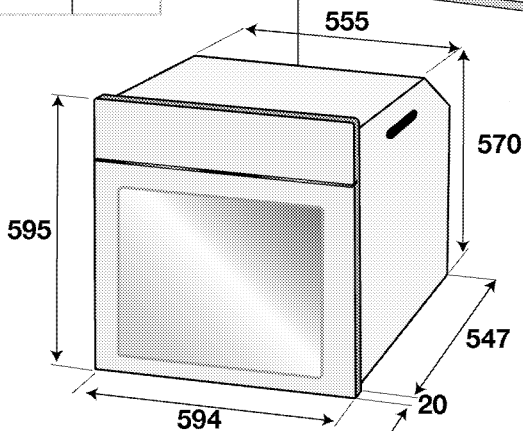
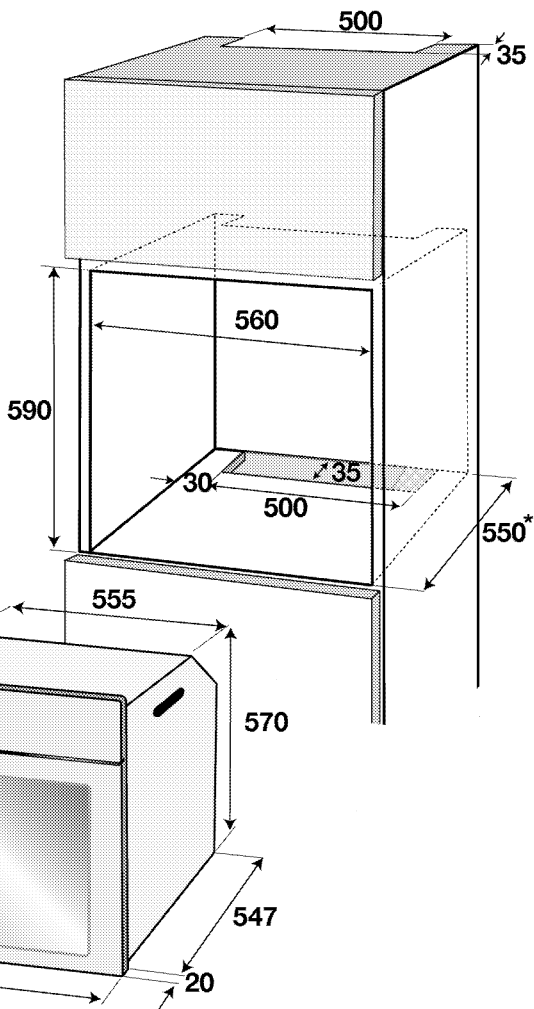
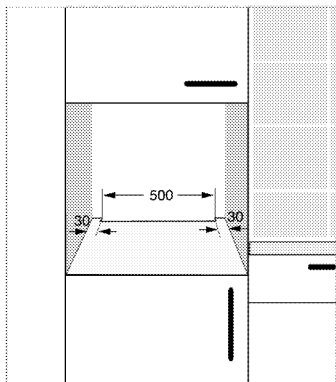
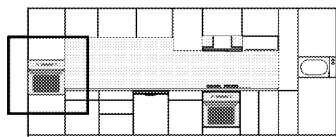

* min.

Instalacija i povezivanje

- Uređaj se može instalirati i povezati samo u skladu sa propisanim pravilima za instalaciju.

Električno povezivanje

Povežite proizvod sa uzemljenom utičnicom koja je zaštićena minijaturnim prekidačem odgovarajućeg kapaciteta kao što je navedeno u tabeli „Tehničke specifikacije“. Angažujte kvalifikovanog

električara da obavi povezivanje sa uzemljenom instalacijom dok koristite proizvod sa ili bez transformatora. Naša kompanija nije odgovorna ni za kakvu štetu koja će prosteći zbog korišćenja proizvoda bez uzemljene instalacije u skladu sa lokalnim propisima.

! Na gasnu mrežu proizvod sme da priključi samo ovlašćeno kvalifikovano lice. Garantni rok za proizvod počinje samo nakon pravilne instalacije. Proizvođač neće biti odgovoran za štete koje nastanu zbog postupaka koje su obavile neovlašćene osobe.

! Električni kabl za napajanje ne sme da se priklešti, savije ili prignječi ili da dođe u dodir sa vrućim delovima proizvoda. Oštećeni kabl za napajanje mora da zameni kvalifikovani električar. U suprotnom, postoji opasnost od električnog udara, kratkog spoja ili požara!

- Povezivanje mora da se izvede u skladu sa nacionalnim propisima.
- Podaci o mrežnom napajanju moraju da odgovaraju podacima koji su navedeni na tipskoj pločici proizvoda. Otvorite prednja vrata da biste videli tipsku pločicu.
- Kabl za napajanje vašeg proizvoda mora da bude u skladu sa vrednostima u tabeli „Tehničke specifikacije“.

! Pre radova na električnoj instalaciji isključite proizvod iz struje. Postoji opasnost od električnog udara!

i Utikač kabla za napajanje mora biti lako dostupan nakon instalacije (ne postavljajte ga iznad ploče za kuvanje).

i Tokom povezivanja žica morate da poštujuete nacionalne/lokalne propise o struji i morate da koristite odgovarajuću utičnicu i utikač za rernu. U slučaju da ograničenja napajanja uređaja premašuju nominalne vrednosti struje za utikač i utičnicu, proizvod mora da se poveže preko fiksne električne instalacije direktno bez korišćenja utikača i utičnice.

Priključite kabl za napajanje u utičnicu.

Instalacija proizvoda

Instalacija proizvoda

1. Umetnite rernu u ormarić, poravnajte je i učvrstite vodeći računa da kabl za napajanje nije prekinut i/ili zaglavljen.

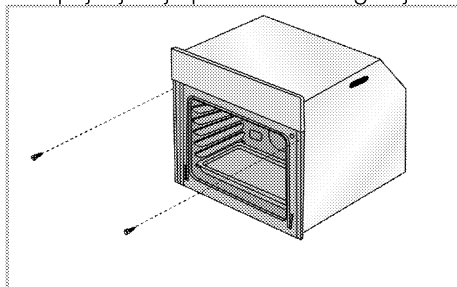

Učvrstite rernu pomoću 2 zavrtnja kao što je prikazano na slici.

Nakon postavljanja postarajte se da su zavrtnji dovoljno zategnuti i da se rerna ne pomera. Rerna može da se prevrne tokom korišćenja ako se ne postavi u skladu sa uputstvima i ako zavrtnji nisu dovoljno zategnuti.

Za uređaje sa rashladnim ventilatorom (Možda neće postojati kod vašeg proizvoda.)

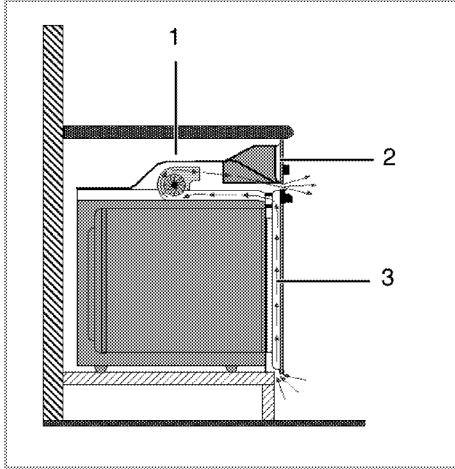

- 1 Cooling fan (Rashladni ventilator)
- 2 Kontrolna tabla
- 3 Vrata

Ugrađeni rashladni ventilator hladi i ugradni modul i prednji deo uređaja.

- i** Rashladni ventilator nastavlja da radi još 20-30 minuta nakon što je rena isključena.

Ako ste kuvali sa programiranim tajmerom rerne, rashladni ventilator će se takođe isključiti na kraju vremena kuvanja, zajedno sa svim funkcijama.

Finalna provera

1. Rukujte proizvodom.
2. Proverite sve električne funkcije.

Odlaganje dotrajalog proizvoda u otpad

- Sačuvajte originalnu ambalažnu kutiju ovog proizvoda i transportujte proizvod u njoj. Pratite uputstva na kutiji. Ako nemate originalnu ambalažnu kutiju, proizvod upakujte u foliju za pakovanje sa vazдушnim mehurićima ili deblji karton i dobro zalepite.
- Da biste sprečili da rešetka za roštilj i pleh u remi oštete vrata rerne, postavite komad kartona na unutrašnju stranu vrata rerne prema položaju plehova. Vrata rerne zalepite trakom za bočne stranice.
- Ne koristite vrata ili ručicu za podizanje ili pomeranje ovog proizvoda.

- i** Ne stavljajte nikakve predmete na proizvod i premeštajte ga u uspravnom položaju.

- i** Proverite opšti izgled svog proizvoda da biste pronašli eventualna oštećenja koja su mogla nastati za vreme transporta.

4 Pripreme

Saveti za uštedu energije

Sledeće informacije će vam pomoći da vaš uređaj koristite na ekološki način i štedite energiju:

- U rerni koristite emajlirane poklopce ili poklopce tamne boje jer će prenos toplote biti bolji.
- Dok kuvate jela, obavite predzagrevanje ako se to savetuje u korisničkom uputstvu ili receptu.
- U toku pečenja ne otvarajte često vrata rerne.
- Ako vrata nisu otvorena, unutrašnja temperatura se optimizuje da bi se uštedela energija u režimu ECO FAN

HEATING (EKO ZAGREVANJE SA VENTILATOROM) i može se razlikovati od temperature na displeju.

- Kad god je moguće, kuvajte više jela u rerni istovremeno. Možete da kuvate dva jela u dve šerpe koje se mogu staviti na žičanu rešetku za roštilj.
- Kuvajte više jela jedno za drugim. Jer će rerna već biti zagrejana.
- Možete da uštedite energiju tako što ćete električnu rernu isključiti nekoliko minuta pre kraja vremena kuvanja. Ne otvarajte vrata rerne.
- Odmrznite smrznuta jela pre pečenja.

Prva upotreba

Podešavanje vremena

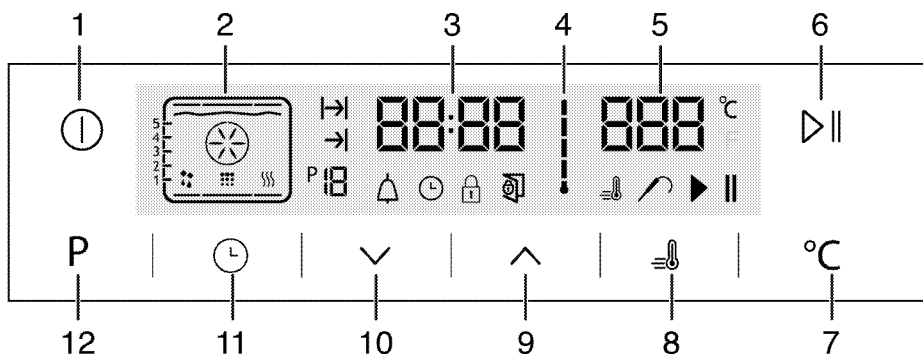

- 1 Taster za UKLJ./ISK.
- 2 Displej za funkciju
- 3 Polje indikatora tačnog vremena
- 4 Simbol unutrašnje temperature rerne
- 5 Polje indikatora temperature
- 6 Taster za početak/zaustavljanje kuvanja
- 7 Taster za podešavanje temperature
- 8 Simbol pojačavača (brzo predzagrevanje)
- 9 Taster plus

- 10 Taster minus
- 11 Taster za podešavanje
- 12 Ekran za funkciju tastera

1. Kod prvog rada rerne pali se simbol ⏸, dodirnite tipke ^ / v da postavite čas.
2. Potvrdite postavku tako što ćete dodirnuti simbol ⏸ i sačekati 4 sekunde bez dodirivanja tipki da potvrdite.

- i** Ako nije podešeno trenutno vreme, indikator vremena će početi da napreduje/odbrojava prema napred od 12:00. Simbol  će se aktivirati da označi da nije podešeno trenutno vreme. Nistaće čim podesite vreme.

Prvo čišćenje proizvoda

- i** Prilikom upotrebe nekih deterdženata ili sredstava za čišćenje mogla bi da se ošteti površina. Ne koristite agresivne deterdžente, praškove/tečnosti za čišćenje ili oštre predmete tokom čišćenja.

1. Uklonite sve ambalažne materijale.
2. Obrišite površine proizvoda vlažnom krpom ili sunđerom i osušite ga krpom.

Prvo zagrevanje

Uključite proizvod da bi se zagrejavao i ostavite ga tako oko 30 minuta, a zatim ga isključite. Tako će da sagore bilo kakvi ostaci ili slojevi iz proizvodnje.

- !** Vruće površine mogu da prouzrokuju opekotine! Uređaj može da bude vruć za vreme upotrebe. Nikada ne dodirujte vruće gorionike, unutrašnje delove rerne, grejače itd. Udaljite decu. Uvek koristite termootporne rukavice za rernu kada posude stavljate ili vadite iz vruće rerne.

Električna rerna

1. Izvadite sve plehove za pečenje i žičanu rešetku roštilja iz rerne.
2. Zatvorite vrata rerne.
3. Izaberite statičan položaj.
4. Izaberite najveću jačinu za roštilj; pogledajte *Kako koristiti električnu rernu, strana 21*.
5. Uključite na oko 30 minuta.
6. Isključite rernu; pogledajte *Kako koristiti električnu rernu, strana 21*

Rerna za roštilj

1. Izvadite sve plehove za pečenje i žičanu rešetku roštilja iz rerne.
2. Zatvorite vrata rerne.
3. Izaberite najveću jačinu za roštilj; pogledajte *Kako rukovati roštiljem, strana 32*.
4. Uključite na oko 15 minuta.
5. Isključite roštilj; pogledajte *Kako rukovati roštiljem, strana 32*

- i** Tokom prvog uključivanja se par sati može javiti dim i osetiti neobičan miris. To je potpuno normalno. Pobrinite se da soba ima dobru ventilaciju radi uklanjanja dima i neobičnog mirisa. Izbegavajte direktno udisanje dima i mirisa koji se osećaju.

5 Kako rukovati rernom

Opšte informacije o pečenju, pečenju mesa i pečenju na roštilju



Vruće površine mogu da prouzrokuju opekotine! Uređaj može da bude vruć za vreme upotrebe. Nikada ne dodirujte vruće gorionike, unutrašnje delove rerne, grejače itd. Udaljite decu.

Uvek koristite termootporne rukavice za rernu kada posude stavljate ili vadite iz vruće rerne.



Vodite računa kada otvarate vrata rerne, jer može da izađe para. Para koja izlazi može da opeče vaše ruke, lice i/ili oči.

Saveti za pečenje

- Koristite odgovarajuće metalne tepsije ili aluminijumske posude ili termootporne silikonske kalupe.
- Prostor na polici iskoristite što je moguće bolje.
- Stavite kalup za pečenje na sredinu police.
- Izaberite pravilan položaj police pre nego što uključite rernu ili roštilj. Ne menjajte položaj police dok je rerna vruća.
- Vrata rerne držite zatvorena.

Saveti za pečenje mesa

- Prelivanje celog pileta, ćurke i velikih komada mesa sa prelivima kao što su sok od limuna i crni biber pre kuvanja će povećati efikasnost kuvanja.
- Pečenje mesa sa kostima traje 15 do 30 minuta duže u poređenju sa pečenjem iste količine mesa bez kostiju.

- Svaki centimetar debljine mesa zahteva približno 4 do 5 minuta kuvanja.
- Pustite da meso ostane u rerni oko 10 minuta po završetku vremena kuvanja (cooking time). Sokovi se bolje raspodeljuju po celom pečenju i ne ističu kada se meso seče.
- Riba se može staviti na srednju ili donju policu u termootpornu posudu.

Saveti za pečenje na roštilju

Ako se meso, riba i piletina peku na roštilju, oni brzo dobijaju braonkastu boju, imaju lepu koricu i ne suše se. Ravni komadi, ražnjići i kobasice su naročito pogodni za pečenje na roštilju, kao i povrće sa visokim sadržajem vode kao što su paradajz i crni luk.

- Rasporedite komade koje treba peći na žičanoj rešetki roštilja ili u plehu za pečenje sa rešetkom za roštilj tako da oni ne prelaze veličinu grejača.
- Namestite žičanu policu za pečenje sa rešetkom za roštilj na odgovarajućem nivou u rerni. Ako pečete na žičanoj polici, namestite pleh za pečenje na donjoj polici radi sakupljanja masnoće. Dimenzija pleha za pečenje koji treba namestiti mora da omogućiti pokrivanje celokupne oblasti pečenja. Ovaj pleh se možda ne isporučuje uz proizvod. U pleh za pečenje dodajte malo vode radi lakšeg čišćenja.



Hrana koja nije podesna za pečenje na roštilju može da prouzrokuje požar. Za pečenje na roštilju koristite samo hranu koja je prikladna za intenzivnu toplotu roštilja.

Ne stavljajte hranu u zadnji deo rešetke za roštilj. To je najtoplija oblast, pa bi masna hrana mogla da se upali.

Kako koristiti električnu rernu

Isključivanje električne rerne

Važno je da se rešetka za roštilj pravilno postavi na žičanu policu. Rešetka za roštilj mora biti ubačena između žičanih policica kao što je prikazano na slici. Ne dozvolite da se rešetka za roštilj oslanja na zadnji zid rerne. Namestite rešetku za roštilj na prednji deo police i uglavite je uz pomoć vrata kako bi se postigla veća efikasnost pečenja na roštilju.

(Razlikuje se u zavisnosti od modela uređaja.)

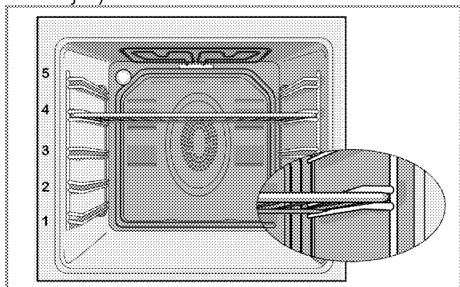

Režimi rada

Redosled radnih režima je prikazan tamo gde bi mogao da odstupa od konfiguracije vašeg proizvoda.

1. Gornji i donji grejač

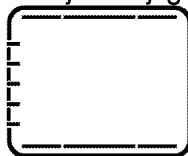

Jelo se istovremeno zagreva i od vrha i od dna. Na primer, pogodno je za torte, peciva, ili kolače i musaku u kalupima za pečenje. Kuvajte samo sa jednim plehom.

Odgovarajući položaj police biće prikazan na ekranu.

2. Donji/gornji grejač sa ventilatorom

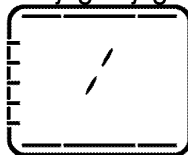

Topao vazduh, koji se zagreva donjim i gornjim grejačem, se pomoću ventilatora ravnomerno i brzo širi kroz rernu. Kuvajte samo sa jednim plehom.

3. Zagrevanje ventilatorom

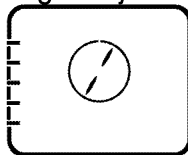

Topao vazduh, koji se zagreva zadnjim grejačem, se pomoću ventilatora ravnomerno i brzo širi kroz rernu.

To je pogodno za kuvanje jela na različitim nivoima policica, a u većini slučajeva nije potrebno predzagrevanje. Pogodno za kuvanje sa više plehova.



Kada se vrata rerne otvore, motor ventilatora neće raditi kako bi se toplota zadržala unutra.

4. "3D" funkcija



Uključeni su gornji grejač, donji grejač i grejač sa ventilatorom. Jelo se kuva ravnomerno i brzo sa svih strana. Kuvajte samo sa jednim plehom.

5. Funkcija za picu



Uključeni su donji grejač i grejač sa ventilatorom. Pogodno za pečenje pice.

6. Full grill+Fan (Veliki roštilj+ventilator)



Topao vazduh, koji se zagreva velikim roštiljem, se pomoću ventilatora brzo širi kroz rernu. To je pogodno za pečenje velikog komada mesa na roštilju.

- Da biste ispekli roštilj, stavite velike ili srednje porcije na odgovarajuću policu ispod grejača za roštilj.
- Okrenite hranu nakon polovine vremena pečenja roštilja.

7. Full grill (Veliki roštilj)



Uključen je veliki roštilj ispod gornjeg dela rerne. To je pogodno za pečenje velikog komada mesa na roštilju.

- Da biste ispekli roštilj, stavite velike ili srednje porcije na odgovarajuću policu ispod grejača za roštilj.
- Okrenite hranu nakon polovine vremena pečenja roštilja.

8. Roštilj

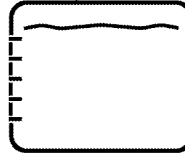

Uključen je mali roštilj ispod gornjeg dela rerne. Pogodan za roštilj i gratin jela.

- Da biste ispekli roštilj, stavite male ili srednje porcije na odgovarajuću policu ispod grejača za roštilj.
- Okrenite hranu nakon polovine vremena pečenja roštilja.

9. Eko zagrevanje sa ventilatorom

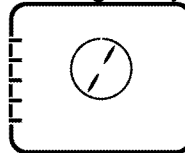

Da uštedite energiju, možete da koristite ovu funkciju umesto da kuvate pomoću funkcije Fan Heating (Zagrevanje ventilatorom) na temperaturama od 160-220 °C. Ali će se vreme kuvanja malo produžiti. Vreme kuvanja koje se odnosi na ovu funkciju naznačeno je u tabeli **Eko zagrevanje sa ventilatorom**.

10. Donji grejač

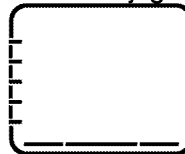

Uključen je samo donji grejač. Pogodan je za picu i da naknadno zapečete jelo odozdo.

11. **Keep warm (Održavanje toplote)**

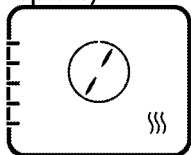

Koristi se za održavanje temperature hrane spremne za posluživanje u dužem vremenskom periodu.

12. **Rad sa ventilatorom**

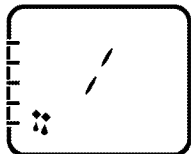

Rerna se ne zagreva. Uključen je samo ventilator (u zadnjem zidu). Pogodno za odmrzavanje smrznute hrane na sobnoj temperaturi i hlađenje kuvane hrane. Vreme potrebno za odmrzavanje celog komada mesa duže je od vremena odmrzavanja hrane koja sadrži žitarice.

13. **Piroliza - režim štednje**



Ova funkcija omogućava da se pri višoj temperaturi rerna sama čisti. Preporučuje se za malo zaprljane rerne. Opis upotrebe ove funkcije nalazi se u delu za čišćenje. Vidite. *strana 35.*

14. **Pyrolysis (Piroliza)**

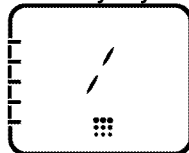

Ova funkcija omogućava da se pri višoj temperaturi rerna sama čisti. Opis upotrebe ove funkcije nalazi se u delu za čišćenje. Vidite. *strana 35.*

15. **Lako čišćenje parom (Ova funkcija je opcionalna. Možda neće postojati kod vašeg proizvoda.)**

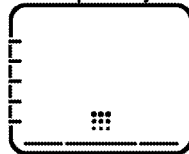

Ova funkcija omogućava da prljavština (koja nije predugo stajala) u rerni smekša i da se jednostavno očisti. Pogledajte odeljak „Čišćenje – lako čišćenje parom” za informacije o lakom čišćenju parom.

Kako rukovati kontrolnom jedinicom

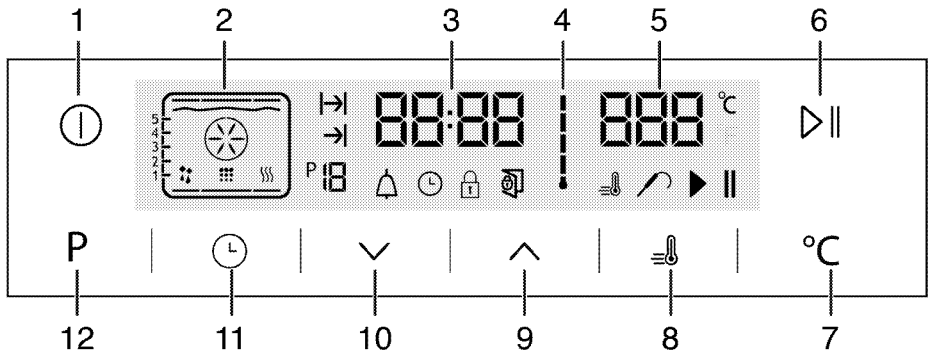

- 1 Taster za UKLJ./ISK.
- 2 Displej za funkciju
- 3 Polje indikatora tačnog vremena
- 4 Simbol unutrašnje temperature rene
- 5 Polje indikatora temperature
- 6 Taster za početak/zaustavljanje kuvanja
- 7 Taster za podešavanje temperature
- 8 Simbol pojačavača (brzo predzagrevanje)
- 9 Taster plus
- 10 Taster minus
- 11 Taster za podešavanje
- 12 Ekran za funkciju tastera

▶ : Simbol za pokretanje kuvanja
 * (Ova funkcija je opciona. Možda neće postojati kod vašeg proizvoda.)

Tabela funkcija:

Tabela funkcija označava funkcije koje se mogu koristiti u reni i njihove odgovarajuće maksimalne i minimalne temperature. Preporučena temperatura prikazuje se kada je funkcija izabrana.

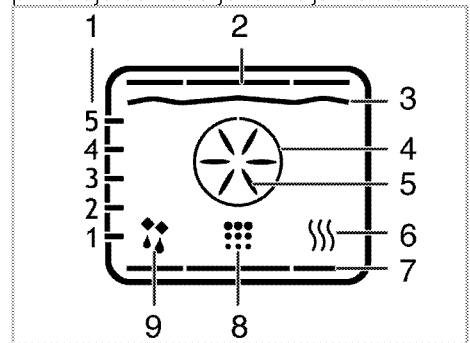

- 1 Položaji police
- 2 Gornji grejač
- 3 Grejač za roštilj
- 4 Pojačani grejač
- 5 Pojačani ventilator
- 6 Održavanje toplote
- 7 Donji grejač
- 8 Položaj čišćenja
- 9 Rad sa ventilatorom

- : Simbol vremena kuvanja
 : Simbol za kraj vremena kuvanja*
 : Broj funkcije
 : Simbol alarma
 : Simbol sata
 : Simbol blokade tastera
 : Simbol za otvorena vrata
 : Simbol pojačavača (brzo predzagrevanje)
 : Simbol sonde za meso
 : Simbol za pauziranje kuvanja

i Funkcije se razlikuju u zavisnosti od modela uređaja!

Tabela funkcija	Raspon temperature (°C)
Gornje i donje grejanje	40-310
Donje/gornje grejanje sa ventilatorom	40-280
Kuvanje uz pomoć ventilatora	40-280
Funkcija "3D"	40-280
Funkcija Pizza	40-310
Široki gril sa ventilatorom	40-280
Puni gril	40-280
Donji gril	40-280
Eko grejanje sa ventilatorom	160-220
Grejanje dna	40-220
Držanje na toplom	40-100

i Na temperaturama od 280 °C i višim rerna radi maksimalno 2 sata.

i Maksimalno podesivo vreme kuvanja u režimima rada osim držanja na toplom je ograničeno na 6 časova iz razloga bezbednosti. Program se otkazuje ako nestane električne energije. Rernu morate ponovo programirati.

i Dok radite bilo kakva podešavanja, vezani simboli na satu će treptati.

i Ne može se podesiti trenutno vreme dok radi bilo koja funkcija rerne ili ako je rerna programirana na poluautomatski ili automatski rad.

i Čak i ako je rerna isključena, lampica rerne se pali kad se otvore vrata.









Upravljanje rernom

1. Dodirnite tipku  otprilike na 2 sekunde da otvorite rernu.
» Kad se rerna uključi, na ekranu se pojavljuje prva operativna funkcija. Kad je ekran u ovom režimu rada, mogu se podesiti vreme kuvanja, kraj vremena kuvanja i funkcija Booster (brzo grejanje).

i Rerna će se automatski isključiti u roku od 20 sekundi ako se na ekranu ne izvrši nikakvo podešavanje rerne.

Ručno kuvanje biranjem temperature i operativne funkcije

Možete početi da kuvate biranjem temperature i operativne funkcije specifične za vaše jelo, ručno kontrolišući kuvanje bez podešavanja trajanja kuvanja.

1. Na ekranu se pojavljuje prva operativna funkcija pošto dodirnete dugme  da otvorite rernu.
2. Izaberite operativnu funkciju dodirom tipaka .
3. Ako želite da promenite temperaturu preporučenu za operativnu funkciju, uključite polje za temperaturu dodirom dugmeta .
» Simbol  trepće.
4. Podesite željenu temperaturu dodirom tipaka .
5. Potvrdite postavku temperature dodirom tipke .
6. Stavite posudu u rernu.
7. Dodirnite tipku   da počnete da kuvate ako su temperatura i operativna funkcija odgovarajuće. Simbol  se pojavljuje na ekranu.
» Vaša rerna će odmah početi sa radom u izabranoj funkciji i povećaće unutrašnju temperaturu da dostigne podešenu vrednost. Svaki nivo na simbolu unutrašnje temperature će zasvetliti dok se unutrašnja temperatura

približava podešenoj vrednosti. Dopunski aktivni grejači i preporučeni položaj pleha se pojavljuju na ekranu funkcije.

8. Rerna se neće automatski isključiti, jer je podešeno ručno kuvanje bez nameštanja vremena kuvanja. Kuvanje možete završiti ako još jednom dodirnete tipku ►||.

» Rerna završava sa kuvanjem i na ekranu se pojavljuje simbol||.

9. Dodirnite dugme Ⓛ otprilike na 2 sekunde da zatvorite rernu.

Kuvanje pomoću podešavanja vremena kuvanja

Obezbedite da će se rerna isključiti biranjem temperature i operativne funkcije specifične za vaše jelo i podešavanjem vremena kuvanja, ručno kontrolišući bez podešavanja trajanja kuvanja.

1. Na ekranu se pojavljuje prva operativna funkcija pošto dodirnete dugme Ⓛ da otvorite rernu.

2. Izaberite operativnu funkciju dodiranjem tipaka ~.

3. Ako želite da promenite temperaturu preporučenu za operativnu funkciju, uključite polje za temperaturu dodiranjem dugmeta ™.

» Simbol ™ trepće.

4. Podesite željenu temperaturu dodiranjem tipaka ~.

5. Potvrdite postavku temperature dodiranjem tipke ™.

6. Dodirnite Ⓛ dok se simbol ⇨ ne pojavi na ekranu vremena kuvanja.

7. Podesite vreme kuvanja dodiranjem tipaka ~ i potvrdite postavku dodiranjem tipke Ⓛ.

» Kad se podesi vreme kuvanja, simbol ⇨ će se trajno pojaviti na ekranu.

8. Stavite posudu u rernu.

9. Dodirnite tipku ►|| da počnete da kuvate ako su temperatura, operativna funkcija i vreme kuvanja odgovarajući.

Simbol ► se pojavljuje na ekranu.

» Rerna se zagrejava do podešene vrednosti i ostaće na toj temperaturi do kraja vremena kuvanja koje ste izabrali.

» Vaša rerna će odmah početi sa radom u izabranoj funkciji i povećaće unutrašnju temperaturu da dostigne podešenu vrednost. Biće na toj temperaturi do kraja podešenog vremena kuvanja. Svaki nivo na simbolu unutrašnje temperature će zasvetliti dok se unutrašnja temperatura približava podešenoj vrednosti. Dopunski aktivni grejači i preporučeni položaj pleha se pojavljuju na ekranu funkcije.

10. Kad se proces kuvanja završi, na ekranu se pojavljuje "End" i oglašava se alarm.

11. Da prekinete alarm, dodirnite bilo koju tipku.

» Alarm se prekida i rerna automatski završava sa radom.

» Alarm se prekida i rerna automatski završava sa radom.

Podešavanje kraja vremena kuvanja na kasnije vreme: (Ova funkcija je opciona. Možda neće postojati kod vašeg proizvoda.)

Možete obezbediti da rerna automatski radi i isključi se podešavanjem temperature i operativne funkcije specifične za vaše jelo, vremena kuvanja i kraja kuvanja na kasnije vreme, ručno kontrolišući kuvanje bez podešavanja trajanja kuvanja.



1. Na ekranu se pojavljuje prva operativna funkcija pošto dodirnete dugme Ⓛ da otvorite rernu.

2. Izaberite operativnu funkciju dodiranjem tipaka ~.



3. Ako želite da promenite temperaturu preporučenu za operativnu funkciju,

uključite polje za temperaturu dodirrom dugmeta .

» Simbol  trepće.



4. Podesite željenu temperaturu dodirrom tipaka  .



5. Potvrdite postavku temperature dodirrom tipke .

6. Dodirnite  dok se simbol  ne pojavi na ekranu vremena kuvanja.

7. Podesite vreme kuvanja dodirrom tipaka   i potvrdite postavku dodirrom tipke .



» Kad se podesi vreme kuvanja, simbol  će se trajno pojaviti na ekranu.

8. Dodirnite  dok se simbol  ne pojavi na ekranu za kraj vremena kuvanja.

9. Podesite vreme kuvanja dodirrom tipaka   i potvrdite postavku dodirrom tipke .

» Kad se podesi kraj vremena kuvanja, simbol  će se trajno pojaviti na ekranu.

10. Stavite posudu u rernu.

11. Dodirnite tipku   da počnete da kuvate ako su temperatura, operativna funkcija, vreme kuvanja i kraj vremena kuvanja odgovarajući. Simbol  se pojavljuje na ekranu.

» Tajmer rerne automatski računa vreme početka kuvanja oduzimajući vreme kuvanja od kraja vremena kuvanja koje ste podesili. Izabrani režim rada se aktivira kad dođe vreme za početak kuvanja i rerna je zagrejana do podešene temperature. Biće na toj temperaturi do kraja podešenog vremena kuvanja. Svaki nivo na simbolu unutrašnje temperature će zasvetliti dok se unutrašnja temperatura približava podešenoj vrednosti. Dopunski aktivni grejači i preporučeni položaj pleha se pojavljuju na ekranu funkcije.

12. Kad se proces kuvanja završi, na ekranu se pojavljuje "End" i oglašava se alarm.

13. Da prekinete alarm, dodirnite bilo koju tipku.

» Alarm se prekida i rerna automatski završava sa radom.

 Ako želite da otkazete vreme kuvanja ili vreme kuvanja plus vreme kraja kuvanja pošto ste ih već podesili, morate da resetujete vreme kuvanja.

Podešavanje Boostera (brzo grejanje)

Koristite funkciju Booster (brzo grejanje) da se rerna brže zagreje do željene temperature.

 Booster se ne može izabrati za odmrzavanje, eko grejanje sa ventilatorom, držanje na toplom i čišćenje. Postavke za Booster se otkazuju ako nestane električne energije.

1. Dodirnite tipku  pošto podesite temperaturu, operativnu funkciju, vreme kuvanja i kraj vremena kuvanja.

» Simbol  se trajno pojavljuje i booster (brzo grejanje) je uključen.

» Simbol za Booster nestaje čim rerna dostigne željenu temperaturu i rerna nastavlja sa radom u funkciji u kojoj je i ranije bila prije funkcije Booster.

2. Ponovo dodirnite tipku  da biste otkazali funkciju booster.



» Simbol  nestaje i booster (brzo grejanje) je isključen.

Isključivanje električne rerna

Dodirnite tipku  da isključite rernu.



Aktiviranje zaključavanja tipke

Aktiviranjem funkcije zaključavanja tipke možete sprečiti da neko dira rernu.

1. Dodirnite  dok se simbol  ne pojavi na ekranu.



» "OFF" će se pojaviti na ekranu.

2. Pritisnite  da aktivirate zaključavanje tipke.

» Kad je zaključavanje tipke aktivirano, "On" se pojavljuje na ekranu i simbol  ostaje da svetli. Potvrdite dodirrom na .

 Tipke rerne ne funkcionišu kad je aktivirano zaključavanje tipke. Zaključavanje tipke se neće otkazati u slučaju da nestane električne energije.

Da deaktivirate zaključavanje tipke, dodirnite

1. Dodirnite  dok se simbol  ne pojavi na ekranu.

» "On" će se pojaviti na ekranu.



2. Isključite zaključavanje tipke pritiskom na tipku .

» "OFF" će se pojaviti kad se deaktivira zaključavanje tipke. Potvrdite dodirrom na .



 Tipke rerne ne funkcionišu kad je aktivirana funkcija zaključavanja tipke. Postavke zaključavanja tipke se neće otkazati u slučaju da nestane električne energije.

Podešavanje budilnika

Tajmer rerne možete koristiti za bilo kakva upozorenja ili kao podsjetnik odvojeno od programa kuvanja. Budilnik nema uticaja na funkcije rerne. Koristi se samo za upozorenja. Na primer, ovo je korisno kad želite da okrenete hranu u rerni posle određenog vremena. Tajmer će se zvučno oglasiti na kraju podešenog vremena.

1. Dodirnite  dok se simbol  ne pojavi na ekranu.

 Maksimalno vreme alarma može da bude 23 sati i 59 minuta.

2. Podesite trajanje alarma sa tipkama  / .

» Posle podešavanja vremena alarma, simbol  će ostati da svetli i vreme alarma će se pojaviti na ekranu.



3. Na kraju vremena alarma, simbol  će početi da trepće i oglosiće se zvučno upozorenje.

Isključivanje alarma

1. Zvučno upozorenje se oglašava na 2 minute. Da prekinete zvučno upozorenje, samo pritisnite bilo koju tipku.

» Zvučno upozorenje će se prekinuti i pokažeće se trenutno vreme.

Otkazivanje alarma;



1. Da otkazete alarm, dodirnite  dok se simbol  ne pojavi na ekranu.

2. Pritisnite i zadržite tipku  dok se ne pokaže "00:00".

 Pokazaće se vreme alarma. Ako su uporedo podešeni vreme alarma i vreme kuvanja, pokažeće se ono vreme koje je kraće.

Menjanje vremena u danu

1. Dodirnite tipku  u kratkim intervalima dok se simbol  ne pojavi na ekranu.

2. Dodirnite tipke  /  da podesite čas.

3. Potvrdite postavku tako što ćete dodirnuti simbol  i sačekati 4 sekunde bez dodirivanja tipki da potvrdite.

 Postavke trenutnog vremena se otkazuju u slučaju da nestane električne energije. Ono se mora ponovo podesiti. Trenutno vreme se ne može promeniti kad je bilo koja od funkcija rerne u radu.

Podešavanje jačine zvuka

1. Kada se rema nalazi u režimu mirovanja, dodirujte taster  u kratkim intervalima dok se na ekranu ne pojavi „VOL“.

2. Pritiskajte tastere  /  da biste izabrali jedan od zvukova L0, L1 ili L2.

3. Pritisnite taster  ili sačekajte 4 sekunde bez dodirivanja tastera da biste potvrdili podešavanje

Podešavanje postavke Eko lampice







1. Kada se rena nalazi u režimu mirovanja, dodirujte taster  u kratkim intervalima dok se na ekranu ne pojavi „LP“.
2. Pritisakajte tastere  /  da biste podesili opciju Uključeno ili EKO.
3. Pritisnite taster  ili sačekajte 4 sekunde bez dodirivanja tastera da biste potvrdili podešavanje
4. Kada je podešeno na UKLJUČENO; dok su vrata rene otvorena u režimu

Tabela vremena kuvanja

 Vremena navedena u tabeli su orijentaciona. Ona mogu da budu različita u zavisnosti od vrste hrane, debljine, tipa i vašeg načina kuvanja.













mirovanja i tokom rada, lampa je UKLJUČENA neprekidno.



5. Kada je podešeno na EKO; dok su vrata rene otvorena u režimu mirovanja i tokom rada, lampa je UKLJUČENA, a zatim se ISKLJUČUJE nakon 15 sekundi.

Ako u toku rada dodirnete bilo koji taster (osim tastera ), lampa se UKLJUČUJE, a zatim ISKLJUČUJE nakon 15 sekundi.

Pečenje jela i pečenje mesa

 Prva polica rene je **donja** polica.

Jelo	Broj plehova	Dodatak za upotrebu	Režim rada	Položaj police	Temperatura (°C)	Vreme kuvanja (približ. u min.)
Kolači u plehu	Jedan pleh	Standardni pleh*		3	180	25 ... 30
Kolač u kalupu	Jedan pleh	Kalup za kolač na žičanom roštilju**		2	180	40 ... 50
Sitni kolači	Jedan pleh	Standardni pleh*		3	160	25 ... 35
	Jedan pleh	Standardni pleh*		3	150	30 ... 40
	2 pleha	1-Pleh za pecivo* 3-Standardni pleh*		1 - 3	150	35 ... 50
	3 pleha	1-Standardni pleh* 3-Pleh za pecivo* 5-Duboki pleh*		1 - 3 - 5	150	35 ... 50
Koh	Jedan pleh	Okrugli kalup sa oprugom prečnika 26 cm na žičanom roštilju**		3	160	25 ... 35
	Jedan pleh	Okrugli kalup sa oprugom prečnika 26 cm na žičanom roštilju**		2	150	30 ... 40
	2 pleha	1-Okrugli kalup sa oprugom prečnika 26 cm na žičanom roštilju** 4-Okrugli kalup sa oprugom prečnika 26 cm na plehu za peciva**		1 - 4	150	35 ... 45
Kolači	Jedan pleh	Pleh za pecivo*		3	180	25 ... 30
	2 pleha	1-Pleh za pecivo* 3-Standardni pleh*		1 - 3	180	30 ... 40
	3 pleha	1-Pleh za pecivo* 3-Standardni pleh* 5-Duboki pleh*		1 - 3 - 5	180	35 ... 45

Jelo	Broj plehova	Dodatak za upotrebu	Režim rada	Položaj police	Temperatura (°C)	Vreme kuvanja (približ. u min.)
Pecivo od kvasnog testa	Jedan pleh	Standardni pleh*		2	200	30 ... 40
	2 pleha	1-Pleh za pecivo* 5-Standardni pleh*		1 - 5	200	45 ... 55
	3 pleha	1-Pleh za pecivo* 3-Standardni pleh* 5-Duboki pleh*		1 - 3 - 5	200	55 ... 65
Obogaćena peciva	Jedan pleh	Standardni pleh*		2	200	25 ... 35
	2 pleha	1-Pleh za pecivo* 3-Standardni pleh*		1 - 3	200	35 ... 45
	3 pleha	1-Pleh za pecivo* 3-Standardni pleh* 5-Duboki pleh*		1 - 3 - 5	190	45 ... 55
Kvasac	Jedan pleh	Standardni pleh*		2	200	35 ... 45
Lazanje	Jedan pleh	Staklena/metalna pravougaona posuda na žičanom roštilju**		2 - 3	200	30 ... 40
Pica	Jedan pleh	Standardni pleh*		2	200 ... 220	15 ... 20
	Jedan pleh	Standardni pleh*		3	200	10 ... 15
Pica***	Jedan pleh	Kameni podmetač za picu*		1 - 2	310	4 ... 7
	Jedan pleh	Kameni podmetač za picu*		3	310	4 ... 7
Goveđe šnicle (cele) / Pečene	Jedan pleh	Standardni pleh*		3	25 min. 250/max, zatim 180 ... 190	100 ... 120
Jagnjeći but (musaka)	Jedan pleh	Standardni pleh*		3	25 min. 250/max, zatim 190	70 ... 90
	Jedan pleh	Standardni pleh*		3	25 min. 250/max, zatim 190	60 ... 80
Pečeno pile (1,8-2 kg)	Jedan pleh	Standardni pleh*		2	15 min. 250/max, zatim 180 ... 190	60 ... 80
	Jedan pleh	Standardni pleh*		2	15 min. 250/max, zatim 180 ... 190	60 ... 80
Čuretina (5.5 kg)	Jedan pleh	Standardni pleh*		1	25 min. 250/max, zatim 180 ... 190	150 ... 210
	Jedan pleh	Standardni pleh*		1	25 min. 250/max, zatim 180 ... 190	150 ... 210
Riba	Jedan pleh	Standardni pleh*		3	200	20 ... 30
	Jedan pleh	Standardni pleh*		3	200	20 ... 30

Za sve vrste jela predlažemo da prethodno zagrejete reru.

* Ovi dodaci se možda ne isporučuju sa proizvodom.















** Ti dodaci se ne isporučuju sa proizvodom. To su komercijalno dostupni dodaci.

*** (310 °C) Kada se koristi podloga za pečenje pice

Tabela kuvanja za testiranje jela

Jela u ovoj tabeli kuvanja su pripremljena u suglasnosti sa EN 60350-1 kako bi se

olakšalo kontrolne institucije da testiraju produkte.

Jelo	Broj plehova	Dodatak za upotrebu	Režim rada	Položaj police	Temperatura (°C)	Vreme kuvanja (približ. u min.)
Shortbread	Jedan pleh	Standardni pleh*		3	140	20 ... 30
	Jedan pleh	Standardni pleh*		3	140	20 ... 30
	2 pleha	1-Standardni pleh* 3-Pleh za pecivo*		1 - 3	140	20 ... 30
	3 pleha	1-Standardni pleh* 3-Pleh za pecivo* 5-Duboki pleh*		1 - 3 - 5	140	25 ... 35
Sitni kolači	Jedan pleh	Standardni pleh*		3	160	25 ... 35
	Jedan pleh	Standardni pleh*		3	150	30 ... 40
	2 pleha	1-Pleh za pecivo* 3-Standardni pleh*		1 - 3	150	35 ... 50
	3 pleha	1-Standardni pleh* 3-Pleh za pecivo* 5-Duboki pleh*		1 - 3 - 5	150	35 ... 50
Koh	Jedan pleh	Okrugli kalup sa oprugom prečnika 26 cm na žičanom roštilju**		3	160	25 ... 35
	Jedan pleh	Okrugli kalup sa oprugom prečnika 26 cm na žičanom roštilju**		2	150	30 ... 40
	2 pleha	1-Okrugli kalup sa oprugom prečnika 26 cm na žičanom roštilju** 4-Okrugli kalup sa oprugom prečnika 26 cm na plehu za peciva**		1 - 4	150	35 ... 45
Pita od jabuke	Jedan pleh	Okruglu crnu metalnu posudu sa oprugom prečnika 20 cm na žičanom roštilju**		2	180	50 ... 60
	Jedan pleh	Okruglu crnu metalnu posudu sa oprugom prečnika 20 cm na žičanom roštilju**		2	170	50 ... 60
	2 pleha	1-Okruglu crnu metalnu posudu sa oprugom prečnika 20 cm na žičanom roštilju** 4-Okruglu crnu metalnu posudu sa oprugom prečnika 20 cm na plehu za peciva**		1 - 4	170	50 ... 60

Za sve vrste jela predlažemo da prethodno zagrejete reću.

* Ovi dodaci se možda ne isporučuju sa proizvodom.

** Ti dodaci se ne isporučuju sa proizvodom. To su komercijalno dostupni dodaci.

Eko zagrevanje sa ventilatorom

i Nemojte menjati temperaturu kuvanja nakon što kuvanje počne u režimu "Eko zagrevanje sa ventilatorom".

i Ne otvarajte vrata za vreme kuvanja u režimu "Eko zagrevanje sa ventilatorom". Ako vrata nisu otvorena, unutrašnja temperatura se optimizuje da bi se uštedela energija i može se razlikovati od temperature na displeju.

Jelo	Broj plehova	Dodatak za upotrebu	Položaj police	Temperatura (°C)	Vreme kuvanja (približ. u min.)
Sitni kolači	Jedan pleh	Standardni pleh*	3	160	25 ... 35
Kolači	Jedan pleh	Standardni pleh*	3	180	25 ... 35
Pecivo od kvasnog testa	Jedan pleh	Standardni pleh*	3	200	45 ... 55
Obogaćena peciva	Jedan pleh	Standardni pleh*	3	200	35 ... 45

* Ovi dodaci se možda ne isporučuju sa proizvodom.

Saveti za pečenje kolača

- Ako je kolač previše suv, povećajte temperaturu za nekih 10 i skratite vreme pečenja.
- Ako je kolač vlažan, koristite manje tečnosti ili smanjite temperaturu za 10°C.
- Ako je kolač previše taman na površini, stavite ga na donju policu, smanjite temperaturu i produžite vreme pečenja.
- Ako je dobro ispečen iznutra ali je lepljiv spolja koristite manje tečnosti, smanjite temperaturu i produžite vreme pečenja.

Saveti za pečenje testenine

- Ako je testenina previše suva, povećajte temperaturu za nekih 10 i skratite vreme pečenja. Naprskajte slojeve testa sosom od mleka, ulja, jaja i jogurta.
- Ako je testenini potrebno puno vremena da se ispeče, povedite računa da debljina testenine koju ste pripremili ne premašuje dubinu pleha.
- Ako gornji sloj testenine dobije braon boju, ali donji deo nije ispečen, postarajte se da se prevelika količina sosa koji ste upotreбили za testeninu ne nalazi na dnu testenine. Pokušajte da sos ravnomerno raspodelite na sve

slojeve testa i na površinski sloj radi podjednako pečenja.

i Testeninu pecite u skladu sa režimom i temperaturom, koji su navedeni u tablici kuvanja. Ako donji deo još uvek nije dovoljno ispečen, sledeći put pleh postavite za jedan nivo niže.



Saveti za kuvanje povrća

- Ako jelo sa povrćem izgubi tečnost i postane previše suvo, kuvajte ga u šerpi sa poklopcem radije nego u plehu. Zatvorene posude će zadržati sokove jela.
- Ako se jelo od povrća ne skuva, obarite povrće pre samog kuvanja ili ga pripremite kao konzerviranu hranu i stavite u rernu.

Kako rukovati roštiljem



! Zatvorite vrata rerne za vreme pečenja na roštilju. Vruće površine mogu da prouzrokuju opekotine!

Uključivanje grila



1. Na ekranu se pojavljuje prva operativna funkcija pošto dodirnete dugme  da otvorite rernu.
2. Dodirnite  da izaberete željenu funkciju grila.

3. Ako želite da promenite temperaturu preporučenu za operativnu funkciju, uključite polje za temperaturu dodirnom dugmeta .

» Simbol  trepće.

4. Podesite željenu temperaturu dodirnom tipaka  .

5. Potvrdite postavku temperature dodirnom tipke .

6. Dodirnite tipku   da počnete da grilate ako su temperatura i operativna funkcija odgovarajuće. Simbol  se pojavljuje na ekranu.

» Vaša rerna će odmah početi sa radom u izabranoj funkciji i povećaće unutrašnju temperaturu da dostigne podešenu vrednost. Svaki nivo na simbolu unutrašnje temperature će zasvetliti dok se unutrašnja temperatura približava podešenoj vrednosti.

Dopunski aktivni grejači i preporučeni

Tabela vremena kuvanja za pečenje roštilja

Pečenje na električnom roštilju

Hrana	Dodatak za upotrebu	Položaj police	Preporučena temperatura (°C)**	Vreme pečenja na roštilju (približno)
Riba	Žičani roštilj	4...5	250	20...25 min. #
Pileći fileti	Žičani roštilj	4...5	250	25...35 min.
Jagneći kotleti	Žičani roštilj	4...5	250	20...25 min.
Goveđe kremenadle	Žičani roštilj	4...5	250	25...30 min. #
Teleće kremenadle	Žičani roštilj	4...5	250	25...30 min. #
Tost-hleb *	Žičani roštilj	4	250	1...3 min.

zavisno od debljine

*Prethodno zagrevajte 5 minuta

**Ako se temperatura roštilja vašeg proizvoda ne može podesiti, roštilj će raditi na preporučenoj temperaturi.

Jela u ovoj tabeli kuvanja su pripremljena u suglasnosti sa EN 60350-1 kako bi se olakšalo kontrolne institucije da testiraju produkte.

Hrana	Dodatak za upotrebu	Položaj police	Temperatura (°C)	Vreme kuvanja (približ. u min.)
Tost hleb	Žičani roštilj	4	250	1...3 min.
Ćufte (govedina) - 12 komadi	Žičani roštilj	4	250	25...35 min.

Okrenite hranu nakon 2/3 ukupnog vremena roštiljanja.

Predlažemo da obavite predzagrevanje 5 minuta za celokupnu hranu koja se peče na roštilju.

položaj pleha se pojavljuju na ekranu funkcije.

7. Grilanje možete završiti ako još jednom dodinete tipku .

» Rerna završava sa grilanjem i na ekranu se pojavljuje simbol .

Isključivanje grila

1. Dodirnite tipku  otprilike na 2 sekunde da zatvorite rernu.



Hrana koja nije podesna za pečenje na roštilju može da prouzrokuje požar. Za pečenje na roštilju koristite samo hranu koja je prikladna za intenzivnu toplotu roštilja.

Ne stavljajte hranu u zadnji deo rešetke za roštilj. To je najtoplija oblast, pa bi masna hrana mogla da se upali.

6 Održavanje i nega

Opšte informacije

Servisni vek trajanja ovog proizvoda će se produžiti i učestali problemi će se smanjiti ako se uređaj redovno čisti.

! Isključite proizvod iz struje pre nego što započnete radove održavanja i čišćenje. Postoji opasnost od električnog udara!

! Pre čišćenja sačekajte da se proizvod ohladi. Vruće površine mogu da prouzrokuju opekotine!

- Temeljno očistite uređaj posle svake upotrebe. Na taj način će biti moguće lakše ukloniti ostatke od kuvanja i izbeći njihovo obgorevanje pri sledećoj upotrebi uređaja.
- Za čišćenje nisu potrebna specijalna sredstva za čišćenje. Koristite toplu vodu i tečnost za pranje, meku tkaninu ili sunđer za čišćenje uređaja i obrišite ga suvom tkaninom.
- Uvek se pobrinite da višak tečnosti nakon čišćenja bude temeljno obrisano i prosipana tečnost odmah uklonjena brisanjem.
- Nemojte koristiti sredstva za čišćenje koja sadrže kiselinu ili hlorid za čišćenje nerđajućih ili inox površina i ručice. Koristite mekanu tkaninu sa tečnim deterdžentom (ne abrazivnim) za brisanje tih delova, vodeći računa da brišete u jednom smeru.

i Prilikom upotrebe nekih deterdženata ili sredstava za čišćenje mogla bi da se ošteti površina. Ne koristite agresivne deterdžente, praškove/tečnosti za čišćenje ili oštre predmete tokom čišćenja.

i Ne koristite paročistače za čišćenje uređaja da ne biste izazvali električni udar.

Čišćenje komandne table

Komandnu tablu i obrtnu dugmad očistite vlažnom krpom i osušite brisanjem.

i Ako je vaš proizvod opremljen tasterima/dugmadima, ne uklanjajte kontrolnu dugmad radi čišćenja komandne table. Komandna tabla može da se ošteti!

Čišćenje rerne

Za čišćenje bočnog zida (Razlikuje se u zavisnosti od modela uređaja.) (Ova funkcija je opcionalna. Možda neće postojati kod vašeg proizvoda.)

1. Uklonite prednji deo bočne police tako što ćete ga povući od bočnog zida.
2. Uklonite potpuno bočnu policu povlačeći je prema sebi.

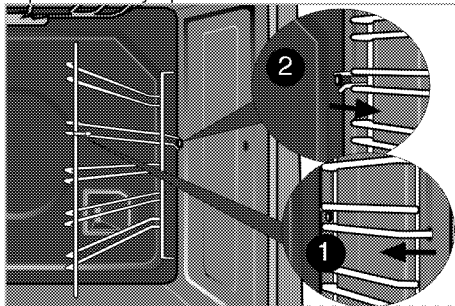

Katalitički zidovi

(Ova funkcija je opciona. Možda neće postojati kod vašeg proizvoda.)

Unutrašnji bočni zidovi (A) i/ili zadnji zid (B) vaše rerne mogu biti obloženi katalitičkim emajlom. Katalitički zidovi imaju svetlu mat boju i poroznu površinu. Katalitičke zidove rerne ne treba čistiti. Zahvaljujući svojoj perforiranoj strukturi, katalitičke površine apsorbiraju masnoću i kada se površina ispuni mašću, počinju da sjaje. U tom slučaju preporučuje se zamena delova.

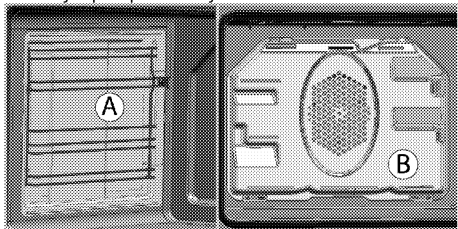

Lako čišćenje parom

(Ova funkcija je opciona. Možda neće postojati kod vašeg proizvoda.)

Omogućava lako čišćenje zato što je prljavština (koja nije mnogo stara) omekšana parom koja se stvara u unutrašnjosti rerne i kapima vode kondenzovanim na unutrašnjim površinama rerne.

1. Uklonite sav pribor i dodatne delove iz unutrašnjosti rerne.
2. Sipajte 500 ml vode u pleh rerne i postavite pleh na drugu policu rerne.

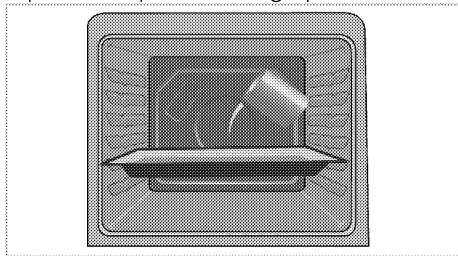

3. Izaberite funkciju lakog čišćenja parom. Trajanje čišćenja će se prikazati na ekranu i ne može se izmeniti. Možete

da podesite vreme završetka za ovu funkciju čišćenja.

4. Otvorite vrata i obrišite unutrašnje površine rerne pomoću vlažnog sunđera ili krpe.
5. Koristite toplu vodu i tečnost za pranje, meku tkaninu ili sunđer za čišćenje uporne prljavštine i obrišite suvom tkaninom.

i U režimu lakog čišćenja parom, voda koja se stavlja u posudu za omekšavanje ostataka / prljavštine u unutrašnjosti pećnice će ispariti i kondenzovati u šupljini pećnice i unutrašnjem staklu vrata pećnice, tako da voda može kapati kada vrata rerne kapaju. je otvoren. Obrišite kondenzaciju čim se otvore vrata rerne.

Pirolitičko samočišćenje



Vruće površine mogu da prouzrokuju opekotine!

Ne dodirujte proizvod i udaljite decu za vreme samočišćenja. Sačekajte najmanje 30 minuta pre uklanjanja ostataka.

Rerna ima pirolitičko samočišćenje. Rerna se zagreva na oko 420-480 °C, a postojeća prljavština se sagoreva. Može da dođe do stvaranja jakog dima. Obezbedite dobru ventilaciju. Pirolizu treba koristiti nakon svake desete upotrebe rerne.

1. Uklonite sav pribor i dodatne delove iz rerne. Kod modela sa bočnom policom: nemojte zaboraviti da izvadite bočne police.



Ako je vaš proizvod opremljen dodatkom koji je otporan na pirolitičko čišćenje (otporan na samostalno čišćenje na visokoj temperaturi), ne morate da uklanjate ove dodatke iz rerne.

2. Pre ciklusa čišćenja uklonite svu prljavštinu sa spoljnih površina koristeći vlažnu krpou.

i Ne čistite zaptivač vrata. Zaptivač od fiberglasa je veoma osetljiv i lako može da se oštetiti. U slučaju oštećenja na zaptivnoj gumi vrata rerne, zamenite je novom iz ovlašćenog servisa.

3. "Pyrolysis" (Pirroliza)  Izaberite pirolitičku funkciju (samočišćenje).



4.  **eco** Savetuje se upotreba funkcije ekonomičnog čišćenja ako rerna nije mnogo prljava.

Ako se ova funkcija koristi pri velikom zaprljanju, čišćenje neće biti dovoljno. Za takve slučajeve, pirolitičku funkciju  treba primeniti nakon završenog ciklusa  **eco** ekonomičnog čišćenja.

Na displeju se prikazuje vreme samočišćenja (Razlikuje se u zavisnosti od modela uređaja.). To vreme se ne može podešavati.

Kraj ciklusa samočišćenja može da se podesi.

5. Vrata rerne se ne mogu otvoriti i

simbol brave  se prikazuje na displeju za vreme samočišćenja. Ona ostaje zaključana izvesno vreme po završetku funkcije pirolize. Ne primenjujite silu na bravu za vrata sa ručicom dok simbol brave  ne nestane.

6. Nakon ciklusa čišćenja, talog prljavštine uklonite rastvorom vinskog sirćeta.

Čišćenje vrata rerne

Za čišćenje vrata rerne, koristite toplu vodu i tečnost za pranje, meku tkaninu ili sunder za čišćenje uređaja i obrišite ga suvom tkaninom.

Staklo obrišite sirćetom, a zatim isperite kako biste uklonili ostatke kamenca koji se mogu pojaviti na staklu rerne.

i Ne koristite oštra sredstva za čišćenje ili tvrde metalne strugače za čišćenje vrata rerne. Oni mogu da izgrebu površinu i unište staklo.

Čišćenje vrata rerne

i Da biste očistili vrata i stakla rerne nemojte koristiti gruba abrazivna sredstva za čišćenje, metalne strugače, žičanu vunu ili sredstva za izbeljivanje.

Možete da skinete vrata i staklo rerne da biste ih očistili. Kako ukloniti vrata i staklo objašnjeno je u odeljcima „Skidanje vrata rerne“ i „Skidanje unutrašnjeg stakla na vratima rerne“. Nakon što skinete unutrašnje staklo na vratima, očistite ga sredstvom za pranje posuđa, toplom vodom i mekom krpom ili sunderom i osušite suvom krpom. Staklo obrišite sirćetom, a zatim isperite kako biste uklonili ostatke kamenca koji se mogu pojaviti na staklu rerne.

Skidanje vrata rerne

1. Otvorite prednja vrata (1).
2. Otvorite stezaljke na kućištu šarke (2) sa desne i leve strane prednjih vrata tako što ćete ih pritisnuti nadole, kao što je ilustrovano na slici.

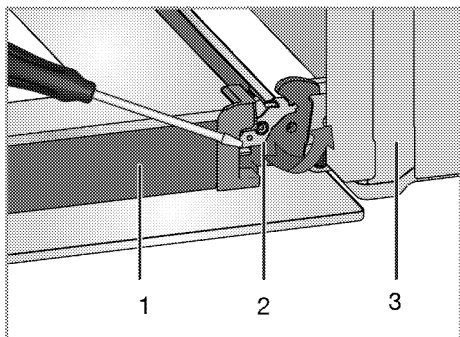

- 1 Vrata
- 2 Zaključavanje šarke(zatvorena pozicija)
- 3 Rerna
- 4 Zaključavanje šarke(otvorena pozicija)

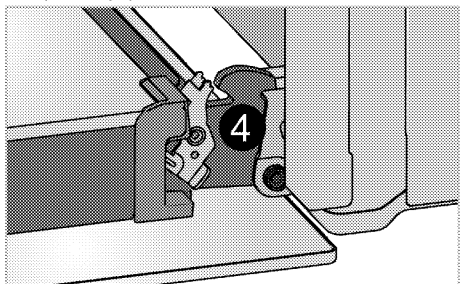

3. Prednja vrata pomerite do pola.

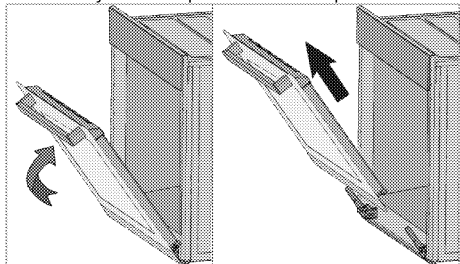

4. Skinite prednja vrata tako što ćete ih povući prema napred kako bi se oslobodila iz leve i desne šarke.

i Korake načinjene prilikom procesa skidanja treba ponoviti obrnutim redosledom da bi se instalirala vrata. Ne zaboravite da zatvorite stezaljke na kućištu šarke kada ponovo nameštate vrata.

Skidanje unutrašnjeg stakla na vratima

(Ova funkcija je opcionala. Možda neće postojati kod vašeg proizvoda.)

Unutrašnja staklena ploča u vratima remne može da se izvadi radi čišćenja.

1. Otvorite vrata reme.

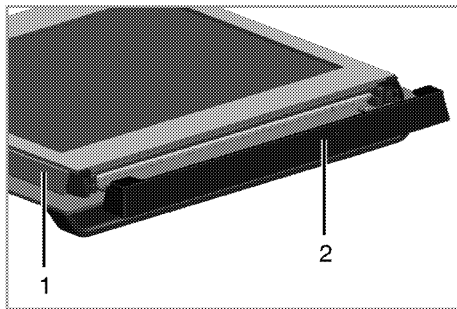

- 1 Okvir
 - 2 Plastičan deo
2. Povucite prema sebi i skinite plastični deo koji je instaliran na gornjem delu prednjih vrata.

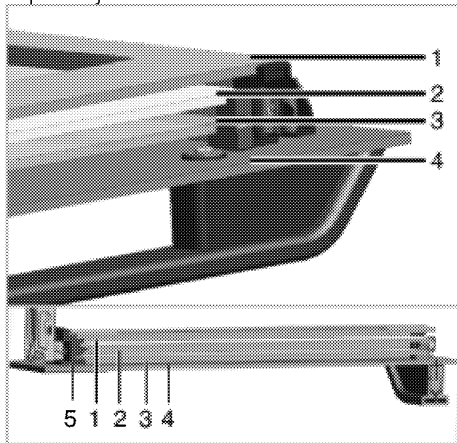

- 1 Najdublja staklena ploča
- 2 Druga unutrašnja staklena ploča
- 3 Treća unutrašnja staklena ploča
- 4 Spoljna staklena ploča
- 5 Plastični žleb za staklenu ploču-donji

3. Kao što je prikazano na slici, lagano podignite najdublju staklenu ploču u pravcu **A** i izvucite je u pravcu **B**.

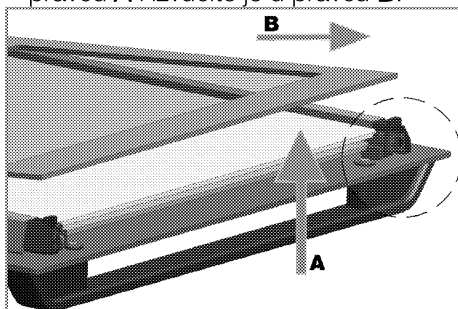

4. Ovaj postupak ponovite za uklanjanje druge i treće staklene ploče.

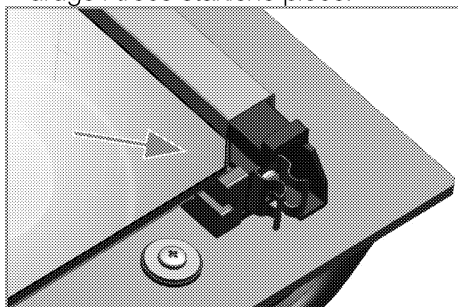

Prvi korak u montiranju vrata je reinstaliranje druge i treće unutrašnje staklene ploče (2, 3).

Kao što je prikazano na slici, stavite ožlebljeni ugao staklene ploče tako da se osloni na ožlebljeni ugao plastičnog žleba.

Redosled postavljanja drugog i trećeg unutrašnjeg stakla je važan. Staklo sa aluminijumskim obodom treba postaviti drugo po redu.

prilikom instaliranja najdublje staklene ploče (1), uverite se da je štampana strana ploče okrenuta prema drugoj staklenoj ploči.

Važno je da uglavite donje uglove svih unutrašnjih staklenih ploča u donje plastične žlebove (5).

Gurajte plastični deo prema okviru dok ne čujete "klik".

i Nakon čišćenja, sve staklene ploče se moraju ponovo ugraditi.

Zamena sijalice u rerni

! Pre zamene sijalice u rerni uverite se da je proizvod isključen iz struje i ohlađen radi izbegavanja opasnosti od električnog udara. Vruće površine mogu da prouzrokuju opekotine!

i U ovoj pećnici se koristi žarulja sa žarnom niti snage manje od 40 V, visine manje od 60 mm, prečnika manje od 30 mm ili halogena lampica sa utičnicom tipa G9, snage manje od 60 V. Lampe su pogodne za rad na temperaturama iznad 300 ° C. Lampe za pećnicu možete nabaviti od ovlašćenog servisera ili tehničara sa licencom.

i Položaj sijalice može da se razlikuje od položaja na slici.

i Lampa koja se koristi u ovom uređaju nije prikladna za osvetljavanje prostorije u domaćinstvu. Namena ove lampe je da pomogne korisniku da vidi hranu.

i Lampe u ovom uređaju moraju da izdržavaju ekstremne fizičke uslove, kao što su temperature preko 50 °C.

Ako vaša rerna ima okruglu sijalicu:

1. Isključite proizvod iz struje.
2. Stakleni poklopac okrećite suprotno smeru kazaljke na satu da biste je uklonili.

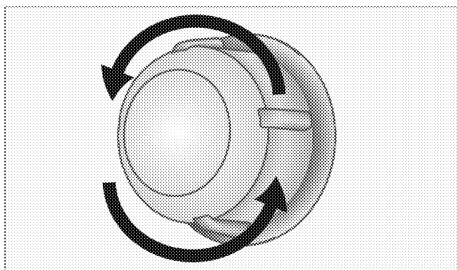

3. Ako je tip lampe u vašoj rerni tip (A) kao što je prikazano na slici u nastavku, uklonite je tako što ćete je rotirati kao što je prikazano i zamenite je. Ako je u pitanju tip lampe (B),

povucite je i uklonite je kao što je prikazano na slici i zamenite je.

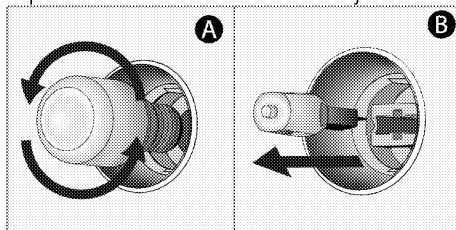

4. Namestite stakleni poklopac.

7 Otklanjanje kvarova

Rerna može da ispušta paru za vreme upotrebe.

- Normalno je da se u toku rada javlja para. >>> *To nije kvar.*

Proizvod emituje metalni zvuk (buka) tokom grejanja i hlađenja.

- Kada se zagrevaju metalni delovi, može doći do njihovog širenja i izvešnog šuma. >>> *To nije kvar.*

Proizvod ne radi.

- Osigurač napajanja je pregoreo ili je reagovao. >>> *Proverite osigurače u kutiji sa osiguračima. Ako je potrebno, zamenite ih ili ih resetujte.*
- Proizvod nije priključen na (uzemljenu) utičnicu. >>> *Proverite utikač.*

Sijalica u rerni ne radi.

- Sijalica u rerni je u kvaru. >>> *Zamenite sijalicu u rerni.*
- Nema struje. >>> *Proverite da li ima struje. Proverite osigurače u kutiji sa osiguračima. Ako je potrebno, zamenite ih ili ih resetujte.*

Rerna ne greje.

- Funkcija i/li temperatura nisu podešeni. >>> *Podesite funkciju i temperaturu pomoću obrtnog dugmeta/tastera za izbor funkcije i/li temperature.*
- Nema struje. >>> *Proverite da li ima struje. Proverite osigurače u kutiji sa osiguračima. Ako je potrebno, zamenite ih ili ih resetujte.*



Posavetujte se sa ovlašćenim serviserom ili distributerom na mestu kupovine proizvoda ukoliko ne možete da rešite problem i pored primene navedenih uputstava. Nikad ne pokušavajte sami da popravite neispravan proizvod.



Vgrajena pečica

Navodila za uporabo

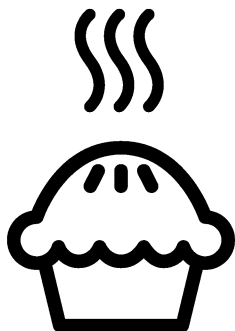

SL

Najprej preberite ta priročnik za uporabo.

Spoštovani kupec,

Hvala, da ste se odločili za izdelek znamke Beko. Upamo, da boste z izdelkom, ki je bil proizveden z najsodobnejšo tehnologijo visoke kakovosti, dosegli najboljše rezultate. Zato pred uporabo izdelka pozorno preberite celoten priročnik za uporabo in vse ostale priložene dokumente ter jih shranite za uporabo v prihodnje. V primeru, da napravo posredujete naprej, priložite tudi priročnik za uporabo. Upošteвайте vsa opozorila in informacije v priročniku za uporabo.

Priročnik za uporabo se lahko nanaša tudi na druge modele. Razlike med modeli so navedene v priročniku.

Pomen simbolov

V priročniku za uporabo se pojavijo naslednji simboli:



Pomembne informacije in napotki o uporabi.



Opozorila na nevarne situacije, ki lahko ogrozijo vaše življenje in lastnino.



Opozorilo na električni udar.



Opozorilo na nevarnost požara.



Opozorilo na vroče površine.



Arçelik A.Ş.
Karaağaç caddesi No:2-6
34445 Sütlüce/Istanbul/TURKEY
Made in TURKEY

1 Pomembna navodila in opozorila za varnost in okolje 4

Splošna varnost	4
Električna varnost	4
Varnost izdelka	5
Namen uporabe	8
Varnost otrok	8
Ostranjevanje stare naprave	9
Odstranjevanje embalaže	9

2 Splošne informacije 10

Pregled	10
Vsebnost embalaže	11
Tehnične specifikacije	12

3 Inštalacija 13

Pred namestitvijo	13
Namestitev in priključitev	15
Odstranjevanje stare naprave	17

4 Priprave 18

Nasveti za varčevanje z električno energijo	18
Prva uporaba	18

Nastavitev ure	18
Prvo čiščenje izdelka	19
Prvo segrevanje	19

5 Uporaba pečice 20

Splošne informacije o peki, pečenju in pečenju na žaru	20
Uporaba električne pečice	21
Načini delovanja	21
Uporaba kontrolne enote pečice	24
Tabela časov kuhanja	29
Uporaba žara	32
Tabela časov kuhanja z žarom	33

6 Vzdrževanje in čiščenje 34

Splošne informacije	34
Čiščenje upravljalne plošče	34
Čiščenje pečice	34
Čiščenje vratc pečice	36
Odstranjevanje notranjega stekla vratc	37
Zamenjava luči v pečici	38

7 Odpravljanje težav 39

1 Pomembna navodila in opozorila za varnost in okolje

To poglavje vsebuje varnostna navodila, s katerimi boste preprečili nevarnosti telesnih poškodb in poškodb lastnine. Neupoštevanje teh navodil bo razveljavilo vse garancije.

Splošna varnost

- Otroci, stari 8 let ali več in osebe z zmanjšanimi fizičnimi, senzornimi ali duševnimi sposobnostmi, brez izkušenj ali znanja lahko napravo uporabljajo, samo če jih nadzoruje ali jih je o varni uporabi naprave in z njo povezanimi nevarnostmi poučila oseba, ki je odgovorna za njihovo varnost. Otroci naj se ne igrajo z napravo. Otroci naj naprave ne čistijo in vzdržujejo brez nadzora.
- Te naprave naj ne uporabljajo osebe (vključno z otroki) z zmanjšanimi telesnimi, čutnimi ali duševnimi sposobnostmi, brez izkušenj ali znanja, razen če so pod nadzorom ali pa so prejele navodila za uporabo.

Da preprečite igranje otrok z napravo, naj bodo ti pod nadzorom.

- Če izdelek predate drugi osebi za namene osebne uporabe ali uporabe iz druge roke, ji predajte tudi priročnik za uporabo, oznake izdelka in drugo ustrezno dokumentacijo ter dele.
- Namestitvev in popravila sme opravljati samo pooblaščen serviser. Proizvajalec ni odgovoren za poškodbe, ki nastanejo zaradi poseganja nepooblaščenih oseb in lahko razveljavijo garancijo. Pred namestitvijo pozorno preberite navodila.
- Naprave ne upravljajte, če je okvarjena ali ima kakršnekoli vidne poškodbe.
- Po vsaki uporabi se prepričajte, da so gumbi za funkcije izdelka izklopljeni.

Električna varnost

- Če je na izdelku napaka, ga ne smete uporabljati, razen če ga popravi pooblaščen servisna služba. Nevarnost električnega udara!

- Izdelek priključite samo na ozemljeno vtičnico/napeljavo z napetostjo in zaščito, kot je določeno v poglavju "Tehnične specifikacije". Ozemljitev naj namesti usposobljen električar, ko uporabljate napravo z ali brez transformatorja. Naše podjetje ni odgovorno za kakršne koli težave, nastale zaradi izdelka, ki ni ozemljen v skladu z lokalnimi predpisi.
 - Izdelka nikoli ne perite tako, da bi po njem pršili ali polivali vodo! Nevarnost električnega udara!
 - Nikoli se ne dotikajte vtiča z mokrimi rokami! Nikoli ne izvlecite kabla tako, da bi držali za kabel, vedno držite za vtič.
 - Izdelek je treba med nameščanjem, vzdrževanjem, čiščenjem in popravilom odklopiti.
 - Če je napajalni kabel izdelka poškodovan, ga mora proizvajalec, serviser ali podobno usposobljena oseba zamenjati, da ne pride do nevarnosti.
 - Naprava mora biti nameščena tako, da jo je mogoče popolnoma odklopiti z električnega omrežja. Odklop je treba izvesti tako, da izvlečete vtič, ali s pomočjo stikala, vgrajenega v fiksno električno napeljavo, v skladu z gradbenimi predpisi.
 - Med uporabo se zadnja stran pečice segreje. Zagotovite, da električna povezava ne pride v stik z zadnjo stranjo, saj se lahko priključki poškodujejo.
 - Pazite, da se napajalni kabel ne zatakne med vrata pečice in okvir, prav tako pa ga ne speljite čez vroče površine. V nasprotnem primeru se lahko izolacija kablov stopi in se vname, kar lahko povzroči kratek stik.
 - Vsa dela na električni opremi in sistemih sme opravljati samo pooblaščen strokovno osebje.
 - V primeru okvar izklopite napravo in jo izključite iz napajanja. Zato izklopite varovalko doma.
 - Prepričajte se, ali zmogljivost varovalke ustreza napravi.
- Varnost izdelka**
- **OPOZORILO:** Naprava in dostopni deli se med uporabo segrejejo. Previdno,

- ne dotikajte se segrelih elementov. Preprečite dostop otrokom, mlajšim od 8 let, oziroma otroke v bližini naprave stalno nadzorujte.
- Naprave ne uporabljajte, če je vaša presoja ali koordinacija zmanjšana zaradi vpliva alkohola in/ali drog.
 - Ko v jedeh uporabljate alkoholne pijače, bodite zelo pozorni. Alkohol pri visokih temperaturah izhlapi in lahko povzroči požar, saj se lahko ob stiku z vročimi površinami vname.
 - V bližino naprave ne postavljajte vnetljivih materialov, saj se stranice med uporabo lahko segrejejo.
 - Naprava se med uporabo segreje. Previdno, ne dotikajte se segrelih elementov v notranjosti pečice.
 - Ne blokirajte zračnih odprtin.
 - V pečici ne segrevajte zaprtih pločevink in steklenih kozarcev. Tlak, ki nastane v pločevinki/kozarcu, lahko povzroči eksplozijo.
 - Neposredno na dno pečice ne odlagajte pekačev, posod ali aluminijaste folije.

Nakopičenje toplote bi lahko poškodovalo dno pečice.

- Za čiščenje stekla vrat pečice ne uporabljajte močnih abrazivnih čistil ali ostrih kovin, saj lahko opraskajo površino ali uničijo stekla.
- Za čiščenje naprave ne uporabljajte parnih čistilnikov, saj lahko povzročijo električni udar.
- (Funkcije se razlikujejo glede na model naprave.)
Mrežno rešetko in pekač pravilno namestite na mrežne police
Pomembno je, da rešetko in/ali pekač pravilno namestite na polico. Rešetko ali pekač potisnite med 2 vodili in se prepričajte, da je dobro nameščen, preden nanj naložite jedi (prosim, glejte naslednjo sliko).

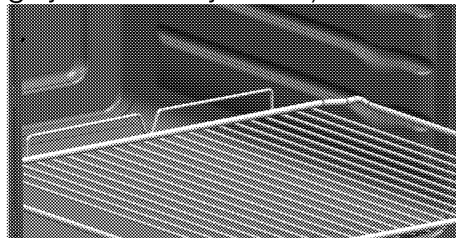

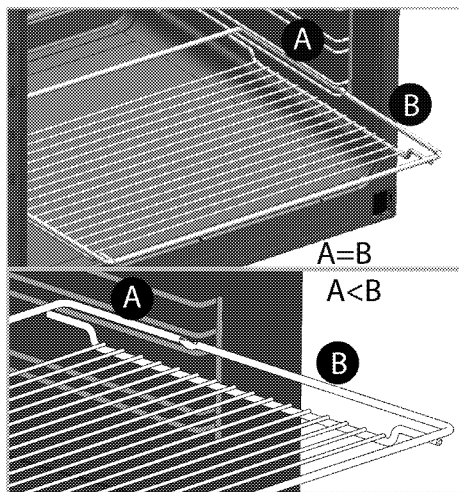

- Ne uporabljajte naprave brez stekla na sprednjih vratih ali če je steklo razbito.
- Ko v vročo pečico vstavljate ali iz nje odstranjujete jedi, vedno uporabljajte rokavice odporne na toploto.
- Papir za peko položite v lonec ali na dodatek za pečico (pekač, rešetka itd.) skupaj s hrano in nato vse skupaj vstavite v predhodno segreto pečico. Odstranite odvečne dele papirja za peko, ki segajo čez pekač ali lonec, ter tako preprečite nevarnost dotikanja grelnih elementov pečice. Papirja za peko nikoli ne uporabljajte pri temperaturi, ki je višja od označene vrednosti za papir za peko. Papirja za peko ne

polagajte neposredno na dno pečice.

- **OPOZORILO:** Pred zamenjavo luči se prepričajte, da je napajalni kabel naprave izključen oziroma da je odklopnik izklopljen, da se izognete morebitnemu električnemu udaru.
- Pred čiščenjem umazanijo z zunanjih površin in notranjosti pečice odstranite z vlažno krpo. Iz pečice odstranite vse pripomočke. Če je vaš izdelek opremljen z dodatkom, ki je odporen proti pirolizi (odporen proti samodejnemu čiščenju pri visokih temperaturah), vam teh dodatkov ni treba odstraniti iz pečice. glejte *Vsebnost embalaže, stran 11*.
- Vroče površine povzročijo opekline! Ne dotikajte se naprave med samodejnim čiščenjem in poskrbite, da se ji otroci ne približujejo. Počakajte vsaj 30 minut preden boste odstranili ostanke.
- Med pirolitičnim čiščenjem, se lahko površine bolj segrejejo kot pri standardni uporabi. Otroci naj se ne nahajajo v bližini naprave.

- Naprave ne smete namestiti za dekorativnimi vrati, ker se lahko preveč segreje.

Za požarno zanesljivost naprave;

- Prepričajte se, da je vtič priključen v vtičnico, da ne pride do nastanka isker.
- Ne uporabljajte poškodovanega ali prerezanega kabla ali podaljševalnih kablov, temveč uporabljajte samo originalni kabel.
- Prepričajte se, da na vtičnici, na katero je priključena naprava, ni tekočine ali vlage.

Namen uporabe

- Naprava je namenjena uporabi v gospodinjstvu. Uporaba v komercialne namene ni dovoljena.
- **POZOR:** Naprava je namenjena le kuhanju. Ne uporabljajte je v druge namene kot na primer gretje.
- Naprave ne uporabljajte za gretje krožnikov pod žarom, na ročaje ne obešajte brisač ali krp za posodo itd., prav tako je ne uporabljajte v grelne namene.
- Proizvajalec ne odgovarja za škodo nastalo zaradi

neustreznega namena uporabe ali nepravilne uporabe.

- Enoto lahko uporabljate za odtajanje, pečenje, pečenje mesa in pečenje mesa na žaru.

Varnost otrok

- **OPOZORILO:** Dostopni deli se lahko med uporabo segrejejo. Otroci naj se ji zato ne približujejo.
- Embalažni material je lahko nevaren za otroke. Otroci naj se embalažnemu materialu ne približujejo. Vse dele embalažnega materiala odstranite v skladu z okoljskimi standardi.
- Električne naprave so nevarne za otroke. Otroci naj se ne približujejo napravi med njenim delovanjem in ne dovolite, da bi se igrali z njo.
- Nad napravo ni dovoljeno hraniti predmetov, po katerih lahko sežejo otroci.
- Ko so vratca odprta, na njih ne polagajte težkih predmetov in ne dovolite, da bi na njih sedeli otroci. To bi lahko povzročilo, da se pečica prevrne ali da se vratni zgibi poškodujejo.

Ostranjevanje stare naprave

Skladnost z direktivo OEE0 in odstranjevanjem odpadnih izdelkov:



Izdelek je v skladu z direktivo EU OEE0 (2012/19/EU). Izdelek vsebuje simbol za razvrstitev odpadne električne in elektronske opreme (OEE0). Izdelek je bil izdelan z visokokakovostnimi sestavnimi deli in materiali, ki jih je mogoče ponovno uporabiti in so primerni za recikliranje. Odsluženega odpadnega izdelka ne odlagajte z običajnimi gospodinjstvi in drugimi odpadki. Odnosite ga na center za zbiranje in recikliranje električne in elektronske opreme. Za informacije o

teh centrih za zbiranje se obrnite na lokalne oblasti.

Skladnost z direktivo RoHS:

Izdelek, ki ste ga kupili, je v skladu z direktivo EU RoHS (2011/65/EU). Ne vsebuje škodljivih in prepovedanih materialov, ki so navedeni v direktivi.

Odstranjevanje embalaže

- Embalaža je nevarna za otroke. Embalažo hranite na varnem, stran od otrok. Embalažni material izdelka sestoji iz reciklažnih materialov. Odstranite jih v skladu s pravili za odstranjevanje reciklažnih odpadkov. Ne odstranjujte jih z običajnimi gospodinjstvi odpadki.

2 Splošne informacije

Pregled

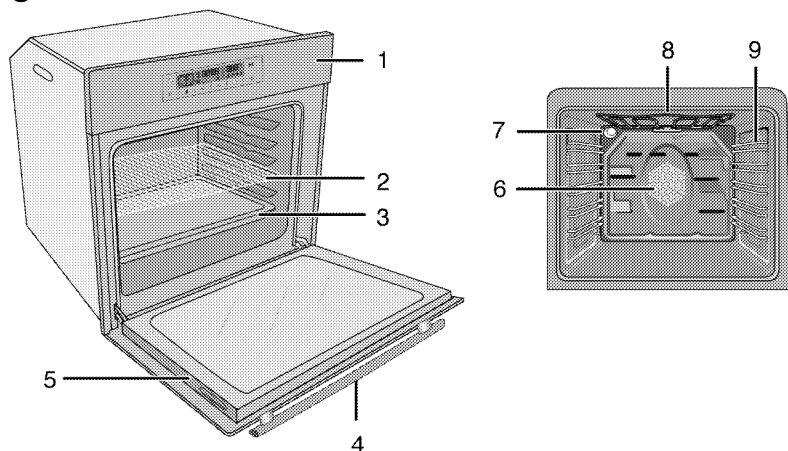

- | | |
|-------------------|--|
| 1 Nadzorna plošča | 6 Motor ventilatorja (za jekleno ploščo) |
| 2 Mrežna polica | 7 Lučka |
| 3 Pekač | 8 Zgornji grelni element |
| 4 Ročaj | 9 Položaji polic |
| 5 Vratca | |

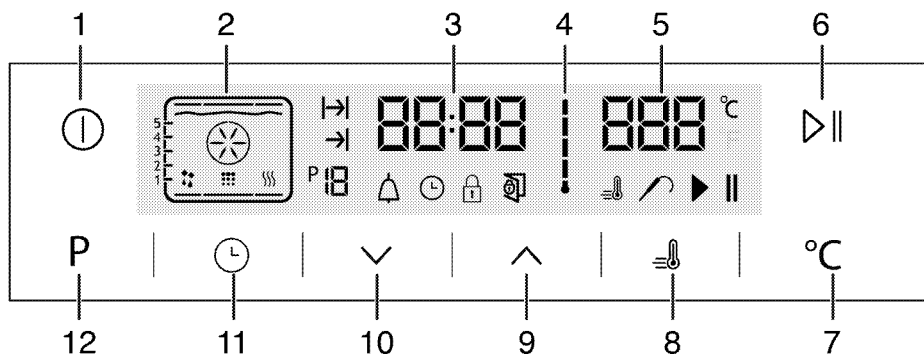

- | | |
|---|--|
| 1 Gumb VKLOP/IZKLOP | 8 Simbol pospeševalnika (hitro predsegrevanje) |
| 2 Zaslonski zaslon funkcij | 9 Gumb za plus |
| 3 Indikator tekočega časa | 10 Gumb za minus |
| 4 Simbol notranje temperature pečice | 11 Gumb za nastavitev |
| 5 Indikator temperature | 12 Tipka za vrnitev na zaslon s funkcijami |
| 6 Gumb »Start/Stop Cooking« (začetek/konec pečenja) | |
| 7 Tipka za nastavitev temperature | |

Vsebnost embalaže

i Priloženi pripomočki se lahko razlikujejo glede na model proizvoda. Vaš proizvod morda ne vsebuje vseh pripomočkov, ki so opisani v navodilih.

1. Navodila za uporabo

2. Standarden pekač

Uporablja se za pecivo, zamrznjena živila in velike pečenke.

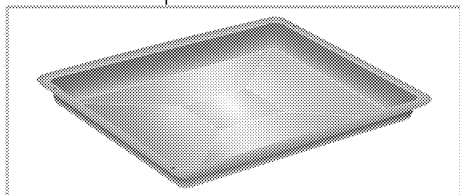

3. Mrežni žar

Uporablja se za praženje, z njim pa tudi lahko postavite jed, ki jo boste pekli, pražili ali kuhali v narastkih na želeno polico.

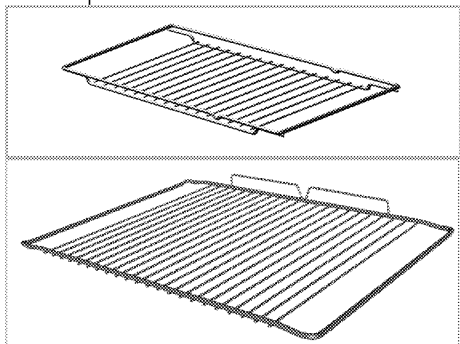

4. Mrežno rešetko in pekač pravilno namestite na iztegljive police (Ta funkcija je izbirna. Morda je vaš izdelek ne vključuje.)

S pomočjo iztegljivih polic lahko brez težav namestite in odstranite pekače in mrežno rešetko.

Ko uporabljate pekač in mrežno rešetko skupaj z iztegljivimi policami, se prepričajte, da so zatiči na zadnji strani iztegljive police nameščeni proti robovom mrežne rešetke in pekača.

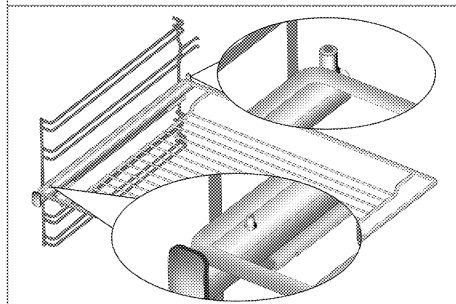
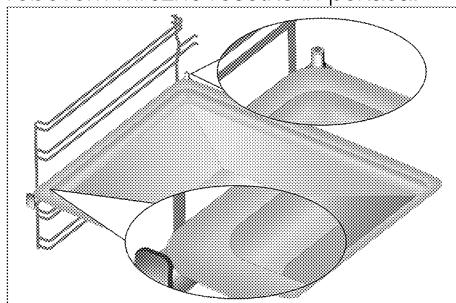

Tehnične specifikacije

Napetost/frekvenca	220-240 V~; 50 Hz
Skupna električna poraba	3.1 kW
Tip kabla / prerez	min.H05VV-FG 3 x 1,5 mm ²
Zunanje mere (višina/širina/globina)	595 mm/594 mm/567 mm
Mere namestitve (višina/širina/globina)	**590 ali tipko 600 mm/560 mm/min. 550 mm
Glavna pečica	Večnamenska pečica
Notranja luč	15/25 W
Električna poraba žara	2.2 kW

Osnove: Podatki na energijski oznaki električne pečice so v skladu s standardom EN 60350-1 / IEC 60350-1. Vrednosti so določene pri običajni obremenitvi s spodnjim-zgornjim grelnikom ali funkcijami ventilacijskega segrevanja (če so na voljo). Razred energijske učinkovitosti je določen v skladu z naslednjo prednostjo, glede na to, če ima naprava ustrezne funkcije ali ne. 1-Kuhanje z eko-ventilatorjem, 2-Turbo počasno kuhanje, 3-Turbo kuhanje, 4-Zgornje/spodnje ventilacijsko segrevanje, 5-Zgornje in spodnje segrevanje.

** Glejte. *Inštalacija, stran 13.*



Tehnične specifikacije se lahko spremenijo brez predhodnega obvestila v namene izboljšave kakovosti izdelka.



Podatki navedeni v tem priročniku so demonstrativni in morda popolnoma ne ustrezajo vašemu izdelku.





Vrednosti navedene na oznakah izdelka ali v drugih priloženih dokumentih so pridobljeni v laboratorijskih pogojih pod ustreznimi standardi. Glede na pogoje delovanja in okoljske pogoje naprave, se te vrednosti lahko razlikujejo.

3 Inštalacija

Napravo lahko namesti le usposobljen strokovnjak v skladu z veljavnimi predpisi. V nasprotnem primeru garancija ni veljavna. Proizvajalec ni odgovoren za poškodbe, ki nastanejo zaradi poseganja nepooblaščenih oseb in lahko razveljavi garancijo.

 Za pripravo namestitve in električnih instalacij naprave je odgovoren kupec.

 Naprava naj bo priključena v skladu z vsemi lokalnimi plinskimi in/ali električnimi predpisi.

 Pred namestitvijo preglejte, če so na napravi vidne kakšne poškodbe. V tem primeru je ne nameščajte. Poškodovana naprava lahko ogroža vašo varnost.

Pred namestitvijo

Naprava je namenjena namestitvi v tovarniško proizvedenih kuhinjskih omaricah. Med napravo in kuhinjskimi stenami ali pohištvom mora biti zadostna varnostna razdalja. Glejte sliko (vrednosti v mm).

- Površine, sintetični laminati in lepila morajo biti odporni na toploto (najmanj 100 °C).
- Kuhinjske omarice morajo biti v vodoravnem položaju in trdno nameščene.
- Če se pod pečico nahaja predal, mora biti med predalom in pečico nameščena polica.
- Napravo naj prenašata vsaj dve osebi.
- Pri premikanju držite pečico v reži za ravnanje z izdelkom na obeh straneh.
- Pred namestitvijo izdelka iz notranjosti odstranite vse materiale in dokumente.
- Kuhinjsko pohištvo mora biti skladno z merami, navedenimi na sliki v nadaljevanju. Za zagotavljanje zadostnega prezračevanja morate na zadnji strani kuhinjskega pohištva izrezati odprtino z merami, navedenimi na sliki v nadaljevanju.
- Naprave ne namestite ob hladilnike ali zamrzovalne skrinje. Toplota, ki jo oddaja naprava bo povečala električno porabo hladilnih naprav.
- Vratc in/ali ročaja ne uporabljajte za prenašanje ali premikanje naprave.

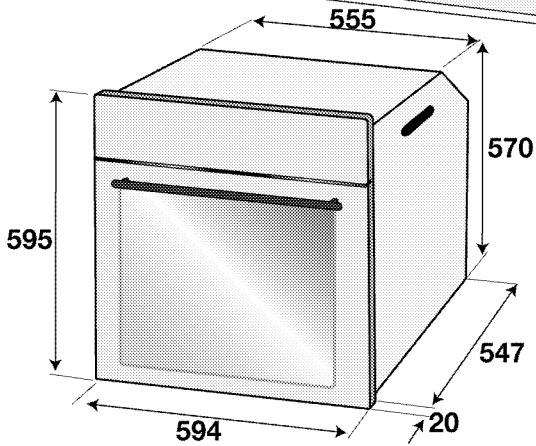
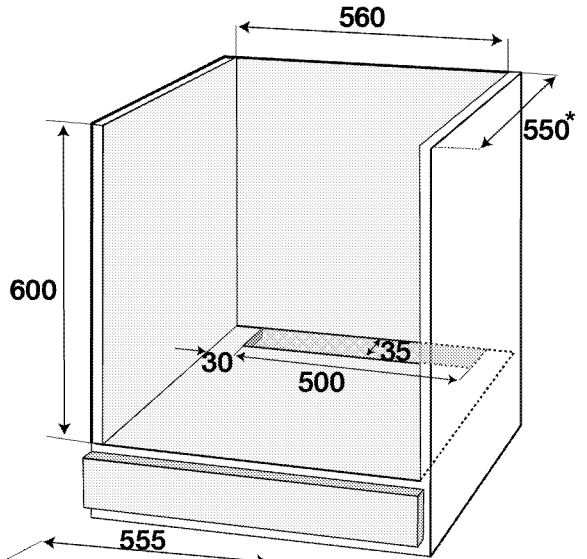
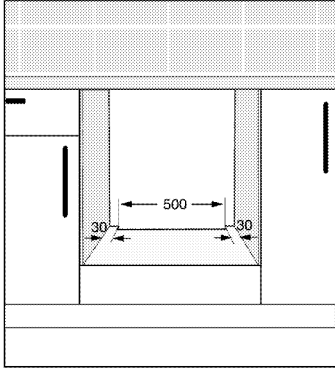
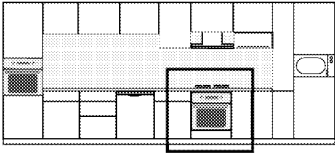

* min.

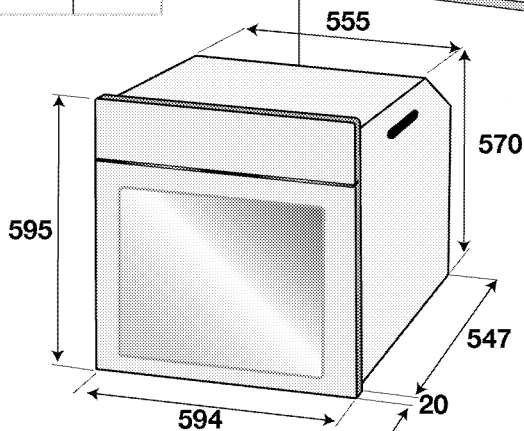
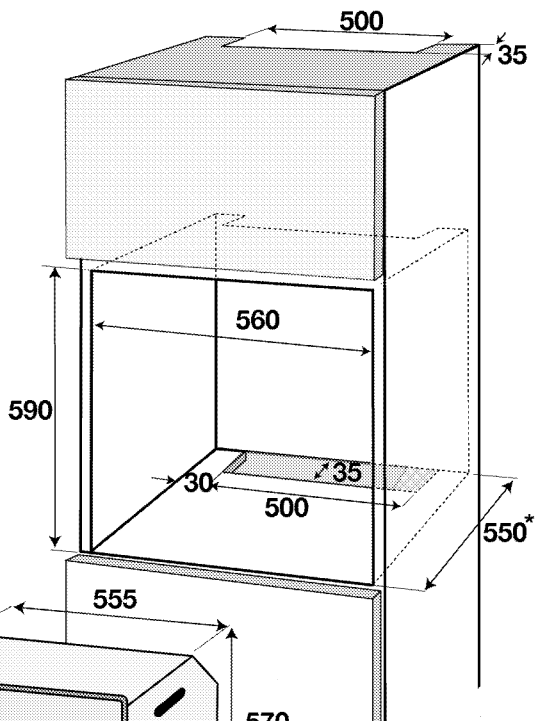
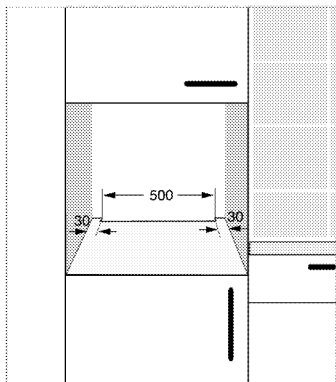
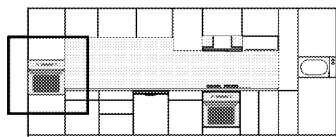

* min.

Namestitev in priključitev

- Napravo je dovoljeno namestiti in priključiti samo v skladu z zakonskimi določili o namestitvi.

Električna povezava

Napravo priključite na ozemljen izhod/linijo, ki je zaščiten z ustreznim miniaturnim prekinjevalcem električnega tokokroga, kot je določeno v tabeli »Tehnične specifikacije«. Ozemljitev naj

namesti usposobljen električar, ko uporabljate napravo z ali brez transformatorja. Naše podjetje ne odgovarja za kakršnokoli škodo, nastalo zaradi uporabe naprave brez ustrezne ozemljitve v skladu z lokalnimi predpisi.

! Priklučitev naprave na električno omrežje lahko opravi samo pooblaščen in usposobljena oseba. Garancijska doba naprave se prične po pravilni nastavitvi. Proizvajalec ni odgovoren za poškodbe, ki nastanejo zaradi poseganja nepooblaščenih oseb.

! Napajalni kabel ne sme biti spet, upognjen ali stisnjen oz. ne sme priti v stik z vročimi deli naprave. Če je napajalni kabel poškodovan, ga lahko zamenja le usposobljen električar. V nasprotnem primeru obstaja nevarnost električnega udara, kratkega stika ali požara!

- Priklučitev mora ustrezati nacionalnim predpisom.
- Vrednosti napajanja morajo ustrezati podatkom navedenih na tipski etiketi naprave. Odprite sprednja vratca, da vidite tipsko etiketo.
- Napajalni kabel naprave mora ustrezati vrednostim, navedenim v tabeli "Tehnične specifikacije".

! Pred deli na električni napeljavi izklopite napravo iz napajanja. Nevarnost električnega udara!

i Napajalni kabel naj po namestitvi ostane v bližini (ne speljite ga preko plošče).

i Pri izvajanju ožičenja morate upoštevati državne/lokalne električne predpise in uporabiti ustrezno vtičnico/linijo ter vtič za pečico. Če so močnostne omejitve izdelka izven trenutne nosilne zmogljivosti vtiča in vtičnice/linije, morate izdelek priklučiti neposredno prek fiksne električne napeljave brez uporabe vtiča in vtičnice/linije.

Napajalni kabel priklučite v vtičnico.

Namestitev naprave

1. Pečico potisnite v odprtino, jo poravnajte in zavarujte, pri tem pa bodite pazljivi, da ne boste prepognili ali stisnili napajalnega kabla.

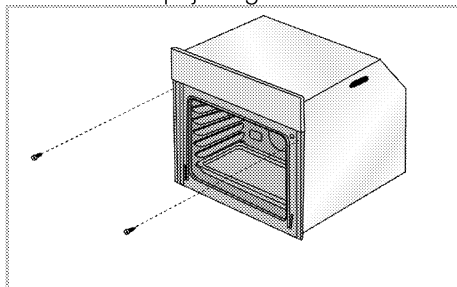

Pečico pritrdite s 2 vijaki, kot je prikazano.

Po namestitvi se prepričajte, da so vijaki dovolj priti in da se pečica ne premika. Če ni nameščena skladno z navodili in če vijaki niso dovolj priti, se lahko pečica med uporabo prevrne.

Za naprave z ventilatorjem (Morda je vaš izdelek ne vključuje.)

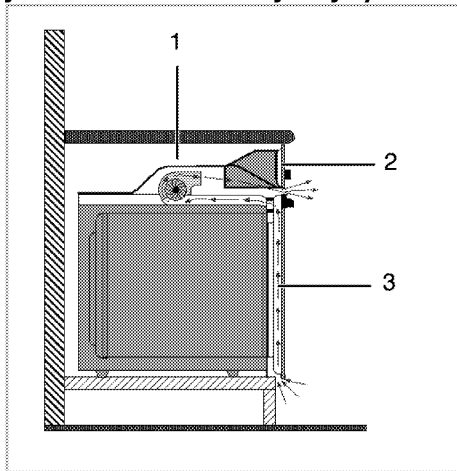

1 Ventilator

2 Nadzorna plošča

3 Vratca

Vgrajen ventilator hladi tako vgradno omarico, kot tudi sprednjo stran naprave.

- i** Ventilator deluje tudi 20-30 minut po izklopu pečice.
Če ste pekli s programiranjem časovnika pečice, se bo ob koncu časa pečenja skupaj z vsemi funkcijami izklopil tudi ventilator.

Zadnji preizkus

1. Uporaba izdelka.
2. Preverite funkcije.

Odstranjevanje stare naprave

- Obdržite originalen karton naprave in jo vedno transportirajte v njem. Sledite navodilom na kartonu. Če nimate originalnega kartona, zapakirajte

napravo v zračno folijo ali debel karton in jo polepite.

- V notranjost pečice v položaj pekačev vstavite kos kartona, saj boste tako preprečili, da bi mrežni žar in pekač v notranjosti pečice poškodovala pečico. Vrata pečice zalepite na stranske stene.
- Vratc ali ročaja ne uporabljajte za premikanje naprave.

- i** Na napravo ne nameščajte nobenih predmetov in jo postavite v pokončen položaj.

- i** Preverite splošni izgled naprave, da bi opazili morebitne poškodbe, ki so nastale med transportom.

4 Priprave

Nasveti za varčevanje z električno energijo

Naslednje informacije vam bodo pomagali uporabljati napravo na varčen in okolju prijazen način;

- V pečici uporabljajte temne ali emajlirane posode, saj bo prehod toplote boljši.
- Med kuhanjem opravite predhodno segrevanje, če je to priporočeno v navodilih za uporabo ali receptu kuhanja.
- Med kuhanjem se izognite pogostemu odpiranju vrat pečice.

- Če vratca niso odprta, je notranja temperatura optimizirana, da varčuje z energijo v načinu EKO VENTILACIJSKEM SEGREVANJU in se lahko razlikuje od tiste na zaslonu.
- Ko je mogoče, v pečici skušajte peči več kot eno jed. Na mrežni žar lahko postavite dve posodi za kuhanje.
- Več jedi pečite eno za drugo. Pečica bo že segreta.
- Energijo prav tako prihranite, če izklopite pečico nekaj minut pred koncem pečenja. Ne odprite vrat pečice.
- Zamrznjena živila odtajajte pred pečenjem.

Prva uporaba

Nastavitev ure

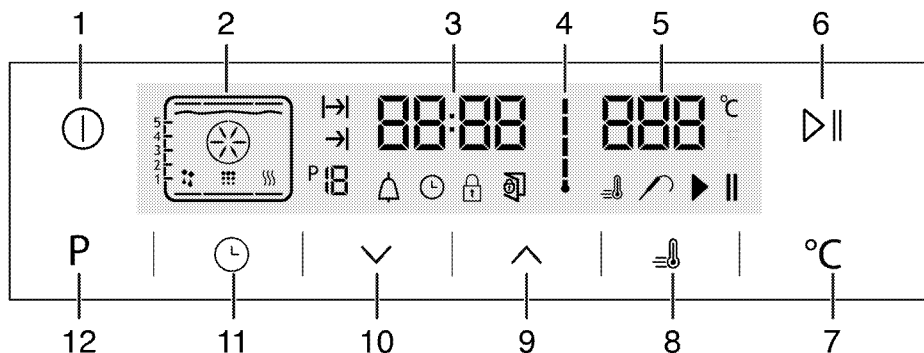

- 1 Gumb VKLOP/IZKLOP
 - 2 Zaslon funkcij
 - 3 Indikator tekočega časa
 - 4 Simbol notranje temperature pečice
 - 5 Indikator temperature
 - 6 Gumb »Start/Stop Cooking« (začetek/konec pečenja)
 - 7 Tipka za nastavitev temperature
 - 8 Simbol pospeševalnika (hitro predsegrevanje)
 - 9 Gumb za plus
 - 10 Gumb za minus
 - 11 Gumb za nastavitev
 - 12 Tipka za vrnitev na zaslon s funkcijami
1. Ob prvi uporabi pečice zasveti simbol ⌚, dotaknite se tipk ^ / v in nastavite uro.
 2. Nastavitev potrdite tako, da se dotaknete simbola ⌚ in nato počakate 4 sekunde, brez da bi se dotaknili katere koli tipke.

- i** Če niste nastavili tekočega časa, se bo indikator časa pričel z 12:00. Vklopil se bo simbol , ki vas bo opozoril, da tekoči čas ni nastavljen. Simbol bo ugasnil, ko boste nastavili čas.

Prvo čiščenje izdelka

- i** Določena čistila ali čistilna sredstva lahko poškodujejo površino.

Za čiščenje ne uporabljajte agresivnih čistil, čistilnih praškov/krem ali ostrih predmetov.

1. Odstranite ves embalažni material.
2. Z vlažno krpo ali gobo ter s suho krpo obrišite vse površine izdelka.

Prvo segrevanje

Napravo segrevajte približno 30 minut, nato pa jo izklopite. Tako boste izgoreli in odstranili vsakršne ostanke izdelave ali plasti.

- !** Vroče površine povzročijo opekline!

Izdelek se med uporabo morda segreje. Vročih gorilnikov, notranjosti pečice, grelnikov itd. se ne dotikajte. Otroci naj se ne približujejo napravi.

Ko v vročo pečico vstavljate ali iz nje odstranjujete jedi, vedno uporabljajte rokavice odporne na toploto.

Električna pečica

1. Odstranite vse pekače in mrežni žar iz pečice.
2. Zaprite vrata pečice.
3. Izberite statičen položaj.
4. Izberite največjo moč žara. Glejte *Uporaba električne pečice*, stran 21.
5. Pečica naj deluje približno 30 minut.
6. Izklopite pečico. Glejte *Uporaba električne pečice*, stran 21

Žar

1. Odstranite vse pekače in mrežni žar iz pečice.
2. Zaprite vrata pečice.
3. Izberite največjo moč žara. Glejte *Uporaba žara*, stran 32.
4. Pečica naj deluje približno 15 minut.
5. Izklopite žar. Glejte *Uporaba žara*, stran 32

- i** Med prvim delovanjem lahko oddajanje vonja in dima traja nekaj ur. To je povsem običajno. Prostor naj bo dobro prezračen, da odstranite dim in vonj. Izognite se neposrednemu vdihovanju dima in vonja, ki ga oddaja naprava.

5 Uporaba pečice

Splošne informacije o peki, pečenju in pečenju na žaru



Vroče površine povzročijo opekline!

Izdelek se med uporabo morda segreje. Vročih gorilnikov, notranjosti pečice, grelnikov itd. se ne dotikajte. Otroci naj se ne približujejo napravi.

Ko v vročo pečico vstavljate ali iz nje odstranujete jedi, vedno uporabljajte rokavice odporne na toploto.



Med odpiranjem vratc pečice bodite previdni, saj lahko uide para.

Para lahko opeče vaše roke, obraz in/ali oči.

Nasveti za pečenje

- Uporabite pekače z ustreznim premazom proti sprijemanju ali posode iz aluminija oz. silikonske modele, ki so odporne na toploto.
- Površino police izkoristite čim bolje.
- Postavite pekač na sredino police.
- Izberite pravilen položaj police, preden vklopite pečico ali žar. Položaja police ne spreminjajte, ko je pečica vroča.
- Vrata pečice naj bodo zaprta.

Nasveti za pečenje pečenk

- Za boljši okus lahko celotnega piščanca, purana ali velike kose mesa pred pečenjem začinite na primer z limoninim sokom in črnim poprom.
- Meso s kostmi pecite približno 15 do 30 minut dlje, kot meso enake velikosti, vendar brez kosti.
- Vsak centimeter debeline mesa potrebuje 4 do 5 minut pečenja.
- Meso naj po pečenju v pečici počiva približno 10 minut. Sok se bo tako

bolje porazdelil po celotni pečenki in med rezanjem mesa ne bo iztekel.

- Ribje meso v posodi odporni na toploto položite na srednjo ali spodnjo polico.

Nasveti za pečenje na žaru

Meso, ribe ali perutnina med pečenjem hitro porjavi, dobi lepo skorjo in se ne izsuši. Zrezki, nabodala, klobase, kakor tudi zelenjava z veliko vsebnostjo vode, kot so paradižniki in čebula, so posebej primerni za pečenje na žaru.

- Živila, ki jih želite peči na žaru, porazdelite na mrežni žar ali v pekaču z mrežnim žarom, tako da ne bodo presegle površine grelnika.
- Potisnite mrežni žar ali pekač z mrežnim žarom na želeno višino v pečici. Če pečete na mrežnem žaru, potisnite pekač na spodnjo polico, da se bodo tam zbirale maščobe. Pekač mora biti take velikosti, da pokriva celotno območje pečenja na žaru. Ta pekač morda ni priložen izdelku. Čiščenje posode bo lažje, če boste v pekač nalili nekaj vode.



Živila, ki niso primerna za pečenje, lahko povzročijo požar. Za pečenje uporabljajte samo živila, ki so primerna za pečenje na visokih temperaturah.

Hrane ne potiskajte v zadnji del žara. To je najbolj vroči del žara in mastna hrana bi se lahko venla.

Uporaba električne pečice

Izklop električne pečice

Položaji polic (za modele z mrežnim žarom)

Pomembna je pravilna namestitve mrežnega žara na mrežno polico. Mrežni žar vstavite med mrežne police kot je prikazano na sliki.

Mrežni žar naj ne bo nameščen proti zadnji steni pečice. Potisnite mrežni žar na sprednji del police in ga namestite s pomočjo vratc, da boste dosegli dobro učinkovitost žara.

(Funkcije se razlikujejo glede na model naprave.)

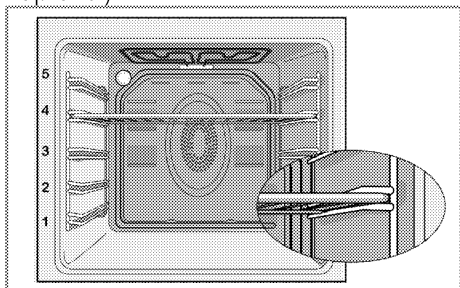

Načini delovanja

Tukaj prikazano zaporedje načinov delovanja se morda razlikuje od prikaza na vaši napravi.

1. Zgornje in spodnje segrevanje



Živila se enakomerno segrevajo tako zgoraj kot spodaj. Takšno delovanje je na primer primerno za torte, pecivo ali torte in enolončnice v posodah za pečenje. Pecite le z enim pekačem. Na zaslonu se bo prikazal primeren položaj pečice.

2. Zgornje/spodnje ventilacijsko segrevanje



Vroč zrak iz spodnjega in zgornjega grelnika se s pomočjo ventilatorja enakomerno in hitro porazdeli v pečici. Pecite z enim pekačem.

3. Ventilacijsko segrevanje

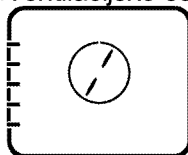

Vroč zrak iz ventilacijskega grelnika se s pomočjo ventilatorja enakomerno in hitro porazdeli v pečici.

Primeren je za pečenje jedi na različnih položajih polic in v večini primerov predsegrevanje ni potrebno. Primerno za pečenje z več pekači.

i Ko so vratca pečice odprta, motor ventilatorja ne deluje, da zadrži vroč zrak v notranjosti.

4. "3D"-funkcija

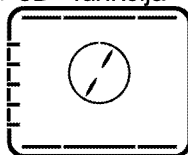

Vklopljeni so zgornje in spodnje segrevanje ter ventilacijsko segrevanje. Jedi bodo pečene enakomerno in hitro. Pecite le z enim pekačem.

5. Funkcija pizza



Vklopljena sta spodnje segrevanje ter ventilacijsko segrevanje. Primerno za pečenje pizze.

6. Full grill+fan (močan žar + ventilator)



Vroč zrak iz močnega žara se s pomočjo ventilatorja hitro porazdeli v pečici. Primeren je za pečenje velike količine mesa.

- Za pečenje vstavite velike ali srednje velike porcije na ustrezne police pod grelnik žara.
- Živila na polovici časa kuhanja obrnite.

7. Full grill (močan žar)



Vklopljen je velik žar na stropu pečice. Primeren je za pečenje velike količine mesa.

- Za pečenje vstavite velike ali srednje velike porcije na ustrezne police pod grelnik žara.
- Živila na polovici časa kuhanja obrnite.

8. Žar

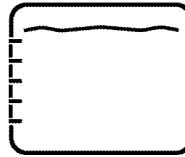

Vklopljen je majhen žar na stropu pečice. Primerno za pečenje in gratiniranje jedi.

- Za pečenje vstavite majhne ali srednje velike porcije v na ustrezne police pod grelnik žara.
- Živila na polovici časa kuhanja obrnite.

9. Varčno ventilacijsko segrevanje

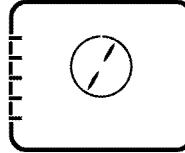

Z električno energijo boste privarčevali če boste namesto programa za ventilacijsko pečenje pri temperaturam razponu 160-220 °C, uporabili to funkcijo. Vendar se bo čas pečenja malo podaljšal.

Časi pečenja za to funkcijo so v tabeli '**Varčno ventilacijsko segrevanje**'.

10. Bottom heating (spodnje segrevanje)



Deluje samo spodnje segrevanje. Primerno je za pice in enakomerno popečene jedi s spodnje strani.

11. **Keep warm (ohranjanje toplote jedi)**

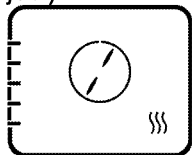

Namenjena je ohranjanju jedi za dlje časa ob primerni temperaturi za serviranje.

12. **Upravljanje z ventilatorjem**

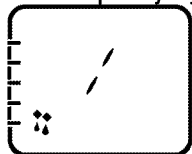

Pečica ni segreta. Vklapljen je samo ventilator (na zadnji steni). Zamrznjena hrana v zrnih se odtaja počasi pri sobni temperaturi, kuhana hrana pa se ohladi. Čas, potreben za odmrzovanje celotnega kosa mesa, je daljši kot odmrzovanje mesa v koščkih.

13. **Pyrolysis - economy mode (piroliza - varčen način)**

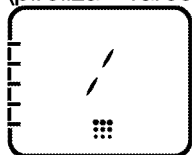

Ta funkcija omogoča samodejno čiščenje pečice pri visokih temperaturah. Priporočljivo je za rahlo umazane pečice. Pred uporabo te funkcije preberite opis v poglavju o čiščenju. Glejte. *stran 35.*

14. **Pyrolysis (piroliza)**

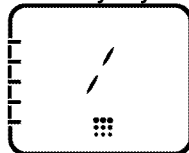

Ta funkcija omogoča samodejno čiščenje pečice pri visokih temperaturah. Pred uporabo te funkcije preberite opis v poglavju o čiščenju. Glejte. *stran 35.*

15. **Enostavno parno čiščenje (Ta funkcija je izbirna. Morda je vaš izdelek ne vključuje.)**

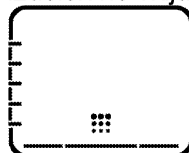

Ta funkcija zmehča umazanijo (brez dolgega čakanja) v pečici in omogoča enostavno čiščenje. Za enostavno parno čiščenje glejte poglavje »Čiščenje - enostavno parno čiščenje«.

Uporaba kontrolne enote pečice

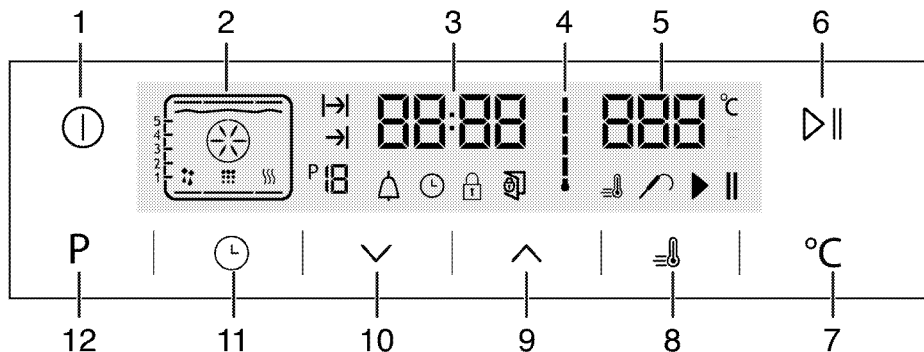

- 1 Gumb VKLOP/IZKLOP
- 2 Zaslon funkcij
- 3 Indikator tekočega časa
- 4 Simbol notranje temperature pečice
- 5 Indikator temperature
- 6 Gumb »Start/Stop Cooking« (začetek/konec pečenja)
- 7 Tipka za nastavitev temperature
- 8 Simbol pospeševalnika (hitro predsegrevanje)
- 9 Gumb za plus
- 10 Gumb za minus
- 11 Gumb za nastavitev
- 12 Tipka za vrnitev na zaslon s funkcijami

* (Ta funkcija je izbirna. Morda je vaš izdelek ne vključuje.)

Tabela funkcij:

Tabela funkcij prikazuje funkcije, ki jih lahko izbirate v pečici, ter njihove največje in najmanjše temperature. Pri izbiri funkcije se prikaže priporočena temperatura.

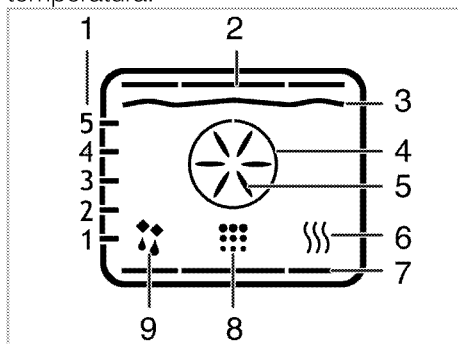

- 1 Položaji polic
- 2 Zgornji grelnik
- 3 Grelnik žara
- 4 Grelnik ojačevalnika
- 5 Ventilator ojačevalnika
- 6 Keep warm (ohranjanje toplote jedi)
- 7 Spodnji grelnik
- 8 Položaj čiščenja
- 9 Upravljanje s položajem ventilatorja

- : Simbol časa pečenja
 : Simbol časa konca pečenja*
 : Številka funkcije
 : Simbol alarma
 : Simbol ure
 : Simbol zaklepa
 : Simbol za odprta vratca
 : Simbol pospeševalnika (hitro predsegrevanje)
 : Simbol sonde za meso
 : Simbol za premor pečenja
 : Simbol za začetek pečenje

i Funkcije se razlikujejo glede na model naprave!

Tabela funkcij	Temperaturni razpon (°C)
Zgornje in spodnje segrevanje	40-310
Zgornje/spodnje ventilacijsko segrevanje	40-280
Ventilacijsko pečenje	40-280
»3D«-funkcija	40-280
Funkcija pizza	40-310
Velik žar z ventilatorjem	40-280
Full grill (močan žar)	40-280
Spodnji žar	40-280
Varčno ventilacijsko segrevanje	160-220
Bottom heating (spodnje segrevanje)	40-220
Ohranjanje toplote živil	40-100

i Pri temperaturi 280 °C in višje pečica deluje največ 2 uri.

i Najdaljši nastavljeni čas pečenja v vseh načinih, razen pri ohranjanju toplote, je iz varnostnih razlogov omejen na 6 ur. Program se bo ob morebitnem izpadu električnega toka preklical. Program morate ponovno nastaviti.

i Med nastavljanjem bodo na uri utripali pripadajoči simboli.

i Trenutnega časa ne morete nastaviti, ko pečica deluje v kateri koli funkciji ali ko je pečica nastavljena na polsamodejno ali samodejno programiranje.

i Tudi če je pečica izklopljena, lučka pečice zasveti, ko so vrata pečice odprta.

Uporaba pečice









1. Približno 2 sekundi pritisčajte tipko , da odprete pečico.

» Prva funkcija delovanja se pojavi na zaslonu po tem, ko vklopite pečico. Ko je zaslon v tem načinu, lahko nastavite čas pečenja, čas konca pečenja in ojačevalac (hitro segrevanje).

i Pečica se bo v 20 sekundah samodejno izklopila, če na zaslonu ne izberete nobenih nastavitev.

Ročno pečenje z izbiro temperature in funkcije delovanja

Pečete lahko tako, da izberete temperaturo in funkcijo delovanja specifično za vaš obrok ter ročno nadzirate brez nastavitve trajanja pečenja.

1. Prva funkcija delovanja se pojavi na zaslonu po tem, ko se dotaknete gumba  in vklopite pečico.
 2. Dotaknite se tipk , da izberete funkcijo delovanja.
 3. Če želite spremeniti temperaturo, ki je priporočena za funkcijo delovanja, se dotaknite gumba  in omogočite polje za temperaturo.
» Simbol  utripa.
 4. Nastavite zeleno temperaturo z dotikom tipk .
 5. Potrdite temperaturno nastavitve z dotikom tipke .
 6. Jed postavite v pečico.
 7. Če sta temperatura in funkcija delovanja primerni, se dotaknite tipke  , da se pečenje začne. Na zaslonu se prikaže simbol .
- » Pečica bo takoj pričela delovati v izbrani funkciji in bo povečala notranjo temperaturo na nastavljeno temperaturo. Vsaka stopnja simbola za notranjo temperaturo zasveti, ko notranja temperatura doseže nastavljeno temperaturo. Na zaslonu funkcij se prikažejo dodatni delujoči grelniki in priporočen položaj pekača.

8. Pečica se ne izklopi samodejno zaradi ročnega pečenja brez nastavitve časa pečenja. Pečenje lahko zaključite s ponovnim dotikom tipke ►||.

» Pečica zaključi pečenje in na zaslonu se prikaže simbol ||.

9. Približno 2 sekundi pritisnite gumb Ⓛ, da zaprete pečico.

Pečenje z nastavitvijo časa pečenja;

Zagotovite lahko, da se pečica izklopi, tako da izberete temperaturo in funkcijo delovanja specifično za vaš obrok ter nastavite čas pečenja in ročno nadzirate brez nastavitve trajanje pečenja.

1. Prva funkcija delovanja se pojavi na zaslonu po tem, ko se dotaknete gumba Ⓛ in vklopite pečico.

2. Dotaknite se tipk ^/v, da izberete funkcijo delovanja.

3. Če želite spremeniti temperaturo, ki je priporočena za funkcijo delovanja, se dotaknite gumba ™ in omogočite polje za temperaturo.

» Simbol ™ utripa.

4. Nastavite zeleno temperaturo z dotikom tipk ^/v.

5. Potrdite temperaturno nastavev z dotikom tipke ™.

6. Držite tipko Ⓛ, dokler se na zaslonu ne prikaže simbol →| za čas pečenja.

7. Čas pečenja nastavite z dotikom tipk ^/v in potrdite nastavev z dotikom tipke Ⓛ.

» Ko nastavite čas pečenja, bo simbol →| nenehno svetil na zaslonu.

8. Jed postavite v pečico.

9. Če so temperatura, funkcija delovanja in čas pečenja primerni, se dotaknite tipke ►||, da se pečenje začne. Na zaslonu se prikaže simbol ►.

» Pečica se bo segrela na nastavljen temperaturo in jo obdržala do izbranega časa konca pečenja.

» Pečica bo takoj pričela delovati v izbrani funkciji in bo povečala notranjo temperaturo na nastavljen temperaturo.

To temperaturo vzdržuje do konca nastavljenega časa pečenja. Vsaka stopnja simbola za notranjo temperaturo zasveti, ko notranja temperatura doseže nastavljen temperaturo. Na zaslonu funkcij se prikažejo dodatni delujoči grelniki in priporočen položaj pekača.

10. Ko je pečenje končano, se na zaslonu prikaže oznaka »End« (konec) in zaslišali boste alarm.

11. Za izklop alarma pritisnite katero koli tipko.

» Alarm se izklopi in pečica samodejno preneha delovati.

Nastavev časa konca pečenja na poznejši čas; (Ta funkcija je izbirna. Morda je vaš izdelek ne vključuje.)

Zagotovite lahko, da pečica samodejno deluje in se izklopi, tako da nastavite temperaturo in funkcijo delovanja specifično za vaš obrok ter nastavite čas pečenja in konec pečenja na kasnejši čas, pri tem pa ročno nadzirate brez nastavitve trajanje pečenja.

1. Prva funkcija delovanja se pojavi na zaslonu po tem, ko se dotaknete gumba Ⓛ in vklopite pečico.

2. Dotaknite se tipk ^/v, da izberete funkcijo delovanja.



3. Če želite spremeniti temperaturo, ki je priporočena za funkcijo delovanja, se dotaknite gumba ™ in omogočite polje za temperaturo.

» Simbol ™ utripa.

4. Nastavite zeleno temperaturo z dotikom tipk ^/v.



5. Potrdite temperaturno nastavev z dotikom tipke ™.

6. Držite tipko Ⓛ, dokler se na zaslonu ne prikaže simbol →| za čas pečenja.

7. Čas pečenja nastavite z dotikom tipk   in potrdite nastavev z dotikom tipke .



» Ko nastavite čas pečenja, bo simbol  nenehno svetil na zaslonu.

8. Držite tipko , dokler se na zaslonu ne prikaže simbol  za konec pečenja.

9. Čas pečenja nastavite z dotikom gumbov   in potrdite nastavev z dotikom tipke .

» Ko nastavite čas konca pečenja, bo simbol  nenehno svetil na zaslonu.

10. Jed postavite v pečico.

11. Če so temperatura, funkcija delovanja, čas pečenja in čas konec pečenja primerni, se dotaknite tipke  , da se pečenje začne. Na zaslonu se prikaže simbol .

» Časovnik pečice samodejno izračuna čas začetka pečenja, tako da odšteje nastavljen čas pečenja in časa konca pečenja. Izbran način delovanja se vklopi, ko nastopi čas začetka pečenja in je pečica segreta na nastavljeno temperaturo. To temperaturo vzdržuje do konca nastavljenega časa pečenja. Vsaka stopnja simbola za notranjo temperaturo zasveti, ko notranja temperatura doseže nastavljeno temperaturo. Na zaslonu funkcij se prikažejo dodatni delujoči grelniki in priporočen položaj pekača.

12. Ko je pečenje končano, se na zaslonu prikaže oznaka »End« (konec) in zaslišali boste alarm.

13. Za izklop alarma pritisnite katero koli tipko.

» Alarm se izklopi in pečica samodejno preneha delovati.

 Če želite preklicati čas pečenja ali čas pečenja in čas konca pečenja po tem, ko ste ju nastavili, ponovno nastavite čas pečenja.

Nastavitev ojačevalnika (hitro predsegrevanje)

Če želite, da pečica hitreje doseže zeleno temperaturo, uporabite funkcijo »Booster« (ojačevalnik) (hitro predsegrevanje).

 Ojačevalnika ne morete nastaviti med odtajanjem, Varčno ventilacijsko segrevanje, ohranjanjem toplote živil ali čiščenjem. Nastavitve ojačevalnika se bodo ob morebitnem izpadu električnega toka preklicale.

1. Dotaknite se tipke , po tem ko ste nastavili temperaturo, funkcijo delovanja, čas pečenja in čas konec pečenja.

» Simbol  nenehno sveti in nastavev ojačevalnika (hitro predsegrevanje) je vklopljena.

» Simbol ojačevalnika ugasne, ko pečica doseže zeleno temperaturo in nadaljuje delovanje v funkciji, ki ste jo nastavili pred funkcijo »Booster« (ojačevalnik).

2. Ponovno se dotaknite tipke , da prekličete funkcijo ojačevalnika.

» Simbol  se ugasne in nastavev ojačevalnika (hitro predsegrevanje) je izklopljena.

Izklop električne pečice

Dotaknite se tipke , da izklopite pečico.



Vklop zaklepa

Če želite preprečiti uporabo pečice, vklopite funkcijo zaklepa.

1. Držite tipko , dokler se na zaslonu ne prikaže simbol .





» Na zaslonu se prikaže »OFF« (izklop).

2. Za vklop zaklepa pritisnite .

» Ko je zaklep vklopljen, se na zaslonu prikaže »ON« (vklop) in simbol  za zaklep sveti naprej. Potrdite z dotikom tipke .

- i** Ko vklopite funkcijo zaklepa, gumbi na pečici ne delujejo. Zaklep se ob morebitnem izpadu električnega toka ne bo preklical.

Za izklop zaklepa pritisnite gumb

1. Držite tipko , dokler se na zaslonu ne prikaže simbol .
- » Na zaslonu se prikaže »ON« (vklop).
2. Zaklep izklopite, če pritisnete gumb .
- » Ko izklopite zaklep se prikaže »OFF« (izklop). Potrdite z dotikom tipke .

- i** Ko vklopite funkcijo zaklepa, gumbi na pečici ne delujejo. Zaklep se ob morebitnem izpadu električnega toka ne bo preklical.

Nastavitev alarma

Časovnik naprave lahko uporabljate za katera koli opozorila ali opomnike, razen programa pečenja.



Alarm ne vpliva na funkcije pečice.

Uporablja se samo kot opozorilo.

Uporaben je na primer, če želite hrano v pečici ob določenem času obrniti. Ob koncu nastavljenega časa boste zaslišali zvočno opozorilo.

1. Držite tipko , dokler se na zaslonu ne prikaže simbol .

- i** Najdaljši čas do vklopa alarma je 23 ur in 59 minut.

2. Trajanje alarma nastavite z uporabo tipk  / .



» Simbol  bo svetil naprej in ko nastavite čas alarma, se bo ta prikazal na zaslonu.

3. Ob koncu časa alarma bo pričel utripati simbol  in zaslišali boste zvočno opozorilo.

Izklop alarma





1. Zvočno opozorilo bo zvonilo 2 minuti. Za izklop zvočnega opozorila pritisnite kateri koli gumb.
- » Zvočno opozorilo bo ugasnilo in prikazal se bo tekoči čas.

Preklic alarma;

1. Držite tipko , dokler se na zaslonu ne prikaže simbol  za preklic alarma.
2. Pritisnite in držite tipko  dokler se ne prikaže »00:00«.





- i** Prikazal se bo čas alarma. Če sta čas alarma in čas pečenja nastavljeni istočasno, bo prikazan krajši čas.

Spremenite čas dneva



1. V kratkih presledkih pritisnite tipko , dokler se na zaslonu ne prikaže simbol .
2. Pritisnite gumba  / , da nastavite uro.
3. Nastavitev potrdite tako, da se dotaknete simbola  in nato počakate 4 sekunde, brez da bi se dotaknili katere koli tipke.

- i** V primeru električnega izpada, se nastavitve tekočega časa prekličejo. Potrebno jih je ponovno nastaviti. Tekočega časa ne morete spremeniti, kadar pečica deluje v kateri koli funkciji.

Nastavitev jakosti

1. Medtem ko je pečica v stanju pripravljenosti, v kratkih presledkih pritisnite tipko , dokler se na zaslonu ne prikaže 'VOL'.
2. Pritisnite tipko  /  in nastavite enega izmed tonov L0, L1 ali L2.
3. Nastavitev potrdite tako, da pritisnete tipko  in nato počakate 4 sekunde, brez da bi se dotaknili katere koli tipke.

Nastavitev Eco lučke

1. Medtem ko je pečica v stanju pripravljenosti, v kratkih presledkih pritisnite tipko , dokler se na zaslonu ne prikaže 'LP'.
2. Pritisnite tipko  / , da vklopite ali nastavite možnost Eko.

3. Nastavitev potrdite tako, da pritisnete tipko  in nato počakate 4 sekunde, brez da bi se dotaknili katere koli tipke.
4. Ko je pečica vklopljena; medtem ko so vrata pečice odprta v stanju pripravljenosti in med delovanje, lučka nenehno sveti.
5. Ko je pečica nastavljena na EKO; medtem ko so vrata pečice odprta v stanju pripravljenosti in med delovanje, lučka sveti in se po 15 sekundah ugasne.



















Če se med delovanjem dotaknete katere koli tipke (razen tipk  in , lučka gori in se po 15 sekundah ugasne.



















Tabela časov kuhanja

 Navedeni časi v tej tabeli so le vodilo. Časi se lahko razlikujejo glede na temperaturo živil, debelino, vrsto in želje pri pečenju.

Pečenje in praženje

 1. polica pečice je **spodnja** polica.















Posoda	Število pladnjev	Dodatek za uporabo	Nacin delovanja	Položaj police	Temperatura (°C)	Čas kuhanja (pribl. v min.)
Torte v pekaču	En pladenj	Standarden pekač*		3	180	25 ... 30
Torte v posodi	En pladenj	Model za torto na mrežnem žaru**		2	180	40 ... 50
Majhne torte	En pladenj	Standarden pekač*		3	160	25 ... 35
	En pladenj	Standarden pekač*		3	150	30 ... 40
	2 pladnja	1-Pekač za pecivo* 3-Standarden pekač*		1 - 3	150	35 ... 50
	3 pladnji	1-Standarden pekač* 3-Pekač za pecivo* 5-Globok pekač*		1 - 3 - 5	150	35 ... 50
Biskvit	En pladenj	Okrogel pekač s snemljivim obodom in premerom 26 cm na mrežnem žaru**		3	160	25 ... 35
	En pladenj	Okrogel pekač s snemljivim obodom in premerom 26 cm na mrežnem žaru**		2	150	30 ... 40
	2 pladnja	1-Okrogel pekač s snemljivim obodom in premerom 26 cm na mrežnem žaru** 4-Okrogel pekač s snemljivim obodom in premerom 26 cm na pekaču za pecivo**		1 - 4	150	35 ... 45
Keksi	En pladenj	Pekač za pecivo*		3	180	25 ... 30
	2 pladnja	1-Pekač za pecivo* 3-Standarden pekač*		1 - 3	180	30 ... 40
	3 pladnji	1-Pekač za pecivo* 3-Standarden pekač* 5-Globok pekač*		1 - 3 - 5	180	35 ... 45
Listnato pecivo	En pladenj	Standarden pekač*		2	200	30 ... 40
	2 pladnja	1-Pekač za pecivo* 5-Standarden pekač*		1 - 5	200	45 ... 55
	3 pladnji	1-Pekač za pecivo* 3-Standarden pekač* 5-Globok pekač*		1 - 3 - 5	200	55 ... 65

Posoda	Število pladnjev	Dodatek za uporabo	Način delovanja	Položaj police	Temperatura (°C)	Čas kuhanja (pribl. v min.)
Polnjeno pecivo	En pladenj	Standarden pekač*		2	200	25 ... 35
	2 pladnja	1-Pekač za pecivo* 3-Standarden pekač*		1 - 3	200	35 ... 45
	3 pladnji	1-Pekač za pecivo* 3-Standarden pekač* 5-Globok pekač*		1 - 3 - 5	190	45 ... 55
Kvas	En pladenj	Standarden pekač*		2	200	35 ... 45
Lazanja	En pladenj	Steklen/kovinski pravokoten pekač na mrežnem žaru**		2 - 3	200	30 ... 40
Pica	En pladenj	Standarden pekač*		2	200 ... 220	15 ... 20
	En pladenj	Standarden pekač*		3	200	10 ... 15
Pica***	En pladenj	Kamen za peko pice*		1 - 2	310	4 ... 7
	En pladenj	Kamen za peko pice*		3	310	4 ... 7
Goveji zrezek (celi) / pečenka	En pladenj	Standarden pekač*		3	25 min. 250/max, nato 180 ... 190	100 ... 120
Ovčje stegno (rulada)	En pladenj	Standarden pekač*		3	25 min. 250/max, nato 190	70 ... 90
	En pladenj	Standarden pekač*		3	25 min. 250/max, nato 190	60 ... 80
Pečen piščanec (1,8-2 kg)	En pladenj	Standarden pekač*		2	15 min. 250/max, nato 180 ... 190	60 ... 80
	En pladenj	Standarden pekač*		2	15 min. 250/max, nato 180 ... 190	60 ... 80
Puranje meso (5.5 kg)	En pladenj	Standarden pekač*		1	25 min. 250/max, nato 180 ... 190	150 ... 210
	En pladenj	Standarden pekač*		1	25 min. 250/max, nato 180 ... 190	150 ... 210
Ribe	En pladenj	Standarden pekač*		3	200	20 ... 30
	En pladenj	Standarden pekač*		3	200	20 ... 30

Predsegrevanje priporočamo za vsa živila.
* Ti dodatki morda niso priloženi izdelku.
** Ti dodatki niso priloženi izdelku. Gre za dodatke, ki jih je mogoče kupiti posebej.
*** (310 °C) Ko uporabljate kamen za peko pice

Tabela kuhanja za testne obroke

Obroki v tej kuhalni mizi so pripravljani v skladu z EN 60350-1, da lahko nadzorni inštituti lažje preizkusijo izdelek.

Posoda	Število pladnjev	Dodatek za uporabo	Način delovanja	Položaj police	Temperatura (°C)	Čas kuhanja (pribli. v min.)
Krhki kruh	En pladenj	Standarden pekač*		3	140	20 ... 30
	En pladenj	Standarden pekač*		3	140	20 ... 30
	2 pladnja	1-Standarden pekač* 3-Pekač za pecivo*		1 - 3	140	20 ... 30
	3 pladnji	1-Standarden pekač* 3-Pekač za pecivo* 5-Globok pekač*		1 - 3 - 5	140	25 ... 35
Majhne torte	En pladenj	Standarden pekač*		3	160	25 ... 35
	En pladenj	Standarden pekač*		3	150	30 ... 40
	2 pladnja	1-Pekač za pecivo* 3-Standarden pekač*		1 - 3	150	35 ... 50
	3 pladnji	1-Standarden pekač* 3-Pekač za pecivo* 5-Globok pekač*		1 - 3 - 5	150	35 ... 50
Biskvit	En pladenj	Okrogel pekač s snemljivim obodom in premerom 26 cm na mrežnem žaru**		3	160	25 ... 35
	En pladenj	Okrogel pekač s snemljivim obodom in premerom 26 cm na mrežnem žaru**		2	150	30 ... 40
	2 pladnja	1-Okrogel pekač s snemljivim obodom in premerom 26 cm na mrežnem žaru** 4-Okrogel pekač s snemljivim obodom in premerom 26 cm na pekaču za pecivo**		1 - 4	150	35 ... 45
Jabolčna pita	En pladenj	Okrogla črna kovinska posoda in premerom 20 cm na mrežnem žaru**		2	180	50 ... 60
	En pladenj	Okrogla črna kovinska posoda in premerom 20 cm na mrežnem žaru**		2	170	50 ... 60
	2 pladnja	1-Okrogla črna kovinska posoda in premerom 20 cm na mrežnem žaru** 4-Okrogla črna kovinska posoda in premerom 20 cm na pekaču za pecivo**		1 - 4	170	50 ... 60
<p>Predsegrevanje priporočamo za vsa živila. * Ti dodatki morda niso priloženi izdelku. ** Ti dodatki niso priloženi izdelku. Gre za dodatke, ki jih je mogoče kupiti posebej.</p>						

Varčno ventilacijsko segrevanje

i Ko se kuhanje prične v načinu Varčno ventilacijsko segrevanje, ne spreminjajte temperature kuhanja.

i Ne odpirajte vrat med kuhanjem v načinu Varčno ventilacijsko segrevanje. Če vratca niso odprta, je notranja temperatura optimizirana, da varčuje z energijo in se lahko razlikuje od tiste na zaslonu.

Posoda	Število pladnjev	Dodatek za uporabo	Položaj police	Temperatura (°C)	Čas kuhanja (pribl. v min.)
Majhne torte	En pladenj	Standarden pekač*	3	160	25 ... 35
Keksi	En pladenj	Standarden pekač*	3	180	25 ... 35
Listnato pecivo	En pladenj	Standarden pekač*	3	200	45 ... 55
Polnjeno pecivo	En pladenj	Standarden pekač*	3	200	35 ... 45

* Ti dodatki morda niso priloženi izdelku.

Nasveti za pečenje torte

- Če je torta preveč suha, povišajte temperaturo za kakšnih 10 °C in skrajšajte čas pečenja.
- Če je torta vlažna, uporabite manj tekočine ali zmanjšajte temperaturo za 10 °C.
- Če je torta na vrhu preveč temna, jo postavite na nižjo polico, zmanjšajte temperaturo in podaljšajte čas pečenja.
- Če je znotraj dobro pečena, ampak je na zunanji strani lepljiva, uporabite manj tekočine, zmanjšajte temperaturo in podaljšajte čas pečenja.

Nasveti za pečenje peciva

- Če je pecivo preveč suha, povišajte temperaturo za kakšnih 10 °C in skrajšajte čas pečenja. Plasti testa namočite v omako iz mleka, olja, jajc in jogurta.
- Če se pecivo peče preveč dolgo, bodite pozorni, da debelina pripravljenega peciva ne preseže globine pekača.
- Če zgornja stran peciva porjavi spodnja stran pa ni pečena, se prepričajte, da ni vsa omaka na dnu peciva. Poskušajte omako enakomerno porazdeliti med plasti testa in na vrh peciva, da bo zapečenost enakomerna.

i Pecivo specite v načinu in pri temperaturi navedeni v tabeli pečenja. Če spodnji del peciva še vedno ni dovolj zapečen, ga naslednjič postavite eno polico nižje.

Nasveti za kuhanje zelenjave

- Če zelenjavni jedi zmanjka soka in postane presuha, jo skuhajte v ponvi s pokrovom namesto v pekaču. Pokrite posode bodo obdržale jedi sočne.
- Če se zelenjavna jed ne skuha, zelenjavo skuhajte vnaprej ali jo pripravite kot konzervirana živila in jo postavite v pečico.



Uporaba žara



Med pečenjem zaprite vratca pečice.

Vroče površine lahko povzročijo opekline!

Vklop žara

1. Prva funkcija delovanja se pojavi na zaslonu potem, ko se dotaknete gumba  in vklopite pečico.
2. Dotaknite gumbov , da izberete želeno funkcijo žara.
3. Če želite spremeniti temperaturo, ki je priporočena za funkcijo delovanja, se dotaknite gumba  in omogočite polje za temperaturo.

- » Simbol $^{\circ}\text{C}$ utripa.
4. Nastavite želeno temperaturo z dotikom tipk \sim/\sim .
5. Potrdite temperaturno nastavitve z dotikom tipke $^{\circ}\text{C}$.
6. Če sta temperatura in funkcija delovanja primerni, se dotaknite tipke $\blacktriangleright \parallel$ za začetek funkcije žara. Na zaslonu se prikaže simbol \blacktriangleright .
- » Pečica bo takoj pričela delovati v izbrani funkciji in bo povečala notranjo temperaturo na nastavljeno temperaturo. Vsaka stopnja simbola za notranjo temperaturo zasveti, ko notranja temperatura doseže nastavljeno temperaturo. Na zaslonu funkcij se prikažejo dodatni delujoči grelniki in priporočen položaj pekača.

Tabela časov kuhanja z žarom

Pečenje z električnim žarom

Živila	Dodatek za uporabo	Položaj police	Priporočena temperatura ($^{\circ}\text{C}$)**	Čas kuhanja na žaru (pribl.) [#]
Ribe	Mrežni žar	4...5	250	20...25 min. [#]
Kosi piščanca	Mrežni žar	4...5	250	25...35 min.
Jagnjetina	Mrežni žar	4...5	250	20...25 min.
Goveja pečenka	Mrežni žar	4...5	250	25...30 min. [#]
Telečji kotlet	Mrežni žar	4...5	250	25...30 min. [#]
Popečen kruh *	Mrežni žar	4	250	1...3 min.

[#] glede na debelino

*Predhodno segrevajte 5 minut

**Če temperature vašega izdelka ni mogoče nastaviti, bo žar deloval na priporočeni temperaturi.

Obroki v tej kuhalni mizi so pripravljene v skladu z EN 60350-1, da lahko nadzorni inštituti lažje preizkusijo izdelek.

Živila	Dodatek za uporabo	Položaj police	Temperatura ($^{\circ}\text{C}$)	Čas kuhanja (pribl. v min.)
Popečen kruh	Mrežni žar	4	250	1...3 min.
Mesne kroglice (govedina) - 12 kosov	Mrežni žar	4	250	25...35 min.

Hrano obrnite po 2/3 časa pečenja.

Priporočamo pribl. 5 minutno predsegrevanje za vsa živila za pečenje na žaru.

7. Funkcijo žara lahko zaključite s ponovnim dotikom tipke $\blacktriangleright \parallel$.
- » Pečica zaključi funkcijo žara in na zaslonu se prikaže simbol \parallel .

Izklop žara

1. Približno 2 sekundi pritiskajte gumb ⓪ , da zaprete pečico.



Živila, ki niso primerna za pečenje, lahko povzročijo požar. Za pečenje uporabljajte samo živila, ki so primerna za pečenje na visokih temperaturah.

Hrane ne potiskajte v zadnji del žara. To je najbolj vroči del žara in mastna hrana bi se lahko venla.

6 Vzdrževanje in čiščenje

Splošne informacije

Ob rednem čiščenju naprave se bo servisna življenjska doba podaljšala in težave bodo manj pogoste.

! Napravo izključite iz električnega omrežja preden pričnete z vzdrževanjem in čiščenjem. Nevarnost električnega udara!

! Pred čiščenjem počakajte, da se naprava ohladi. Vroče površine lahko povzročijo opekline!

- Po vsaki uporabi napravo temeljito očistite. Tako boste ostanke kuhanja lažje odstranili ter preprečili, da bi se le-ti ob naslednji uporabi zažgali.
- Za čiščenje naprave ne potrebujete posebnih čistil. Napravo očistite s toplo vodo s čistilom, mehko krpo in gobo ter jo obrišite s suho krpo.
- Po čiščenju vedno obrišite vsakršne presežke tekočine in vsa razlitja nemudoma osušite.
- Površin iz nerjavečega jekla in ročaja ne čistite s čistili, ki vsebujejo kisline ali klor. Te dele očistite z mehko krpo s tekočim čistilom (ne abrazivnim), bodite pozorni, da brišete v eno smer.

i Določena čistila ali čistilna sredstva lahko poškodujejo površino. Za čiščenje ne uporabljajte agresivnih čistil, čistilnih praškov/krem ali ostrih predmetov.

i Za čiščenje naprave ne uporabljajte parnih čistilnikov, saj lahko povzročijo električni udar.

Čiščenje upravljalne plošče

Upravljalno ploščo in gumbe očistite z vlažno krpo in jih obrišite.

i Če je vaš izdelek opremljen z upravljalnimi gumbi/tipkami, jih za čiščenje nadzorne plošče ne odstranjajte, saj lahko poškodujete nadzorno ploščo!

Čiščenje pečice

Za čiščenje stranske stene (Funkcije se razlikujejo glede na model naprave.)

(Ta funkcija je izbirna. Morda je vaš izdelek ne vključuje.)

1. Sprednji del stranske police odstranite, tako da ga povlečete v nasprotno smer stranske stene.
2. Celotno stransko polico odstranite, tako da jo povlečete proti sebi.

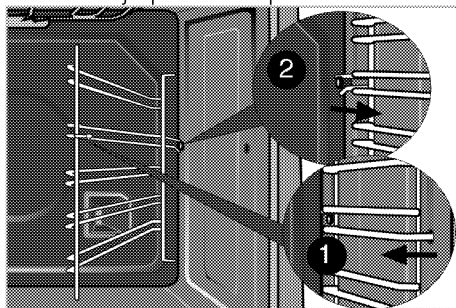

Katalitične stene

(Ta funkcija je izbirna. Morda je vaš izdelek ne vključuje.)

Notranji stranski steni (A) in/ali zadnja stena (B) vašega izdelka je lahko prevlečena s katalitičnim emajlom. Katalitične stene so svetle mat barve in imajo porozno površino. Katalitičnih sten pečice ne smete čistiti. Zahvaljujoč svoji preluknjani strukturi katalitične površine absorbirajo maščobo in ko se površina napolni z maščobo, začnejo sijati. V tem primeru je priporočljivo zamenjati dele.

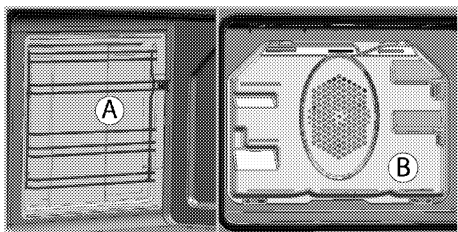

Enostavno parno čiščenje

(Ta funkcija je izbirna. Morda je vaš izdelek ne vključuje.)

Zagotavlja enostavno čiščenje, saj para, ki se ustvari v pečici, in vodne kapljice, ki se kondenzirajo v pečici, omehčajo umazanijo (ki je ne smemo pustiti preveč časa).

1. Iz pečice odstranite vse pripomočke.
2. V pekač za pečico nalijte 500 ml vode in ga postavite na 2. polico pečice.

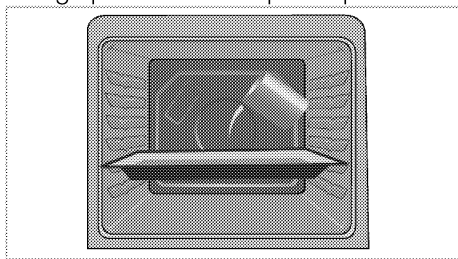

3. Izberite funkcijo enostavnega parnega čiščenja. Na zaslonu se bo prikazal čas čiščenja, ki ga ni mogoče spremeniti. Nastavite lahko končni čas te funkcije čiščenja.
4. Odprite vrata in obrišite notranjo površino pečice z vlažno gobo ali krpo.
5. Trdovratno umazanijo očistite s toplo vodo s čistilom, mehko krpo ali gobo ter jo obrišite s suho krpo.

i Med načinom lahkega parnega čiščenja, voda v predalčku za mehčanje rahlo oblikovanih ostankov/umazanije bo izparila in kondenzirala v votlini pečice in na notranjem steklu vrat pečice, zato lahko kaplje, ko so vrata pečice odprta. Kondenzacijo obrišite ob odprtih vratih pečice.

Pirolitično samodejno čiščenje



Vroče površine povzročijo opekline!

Ne dotikajte se naprave med samodejnim čiščenjem in poskrbite, da se ji otroci ne približujejo. Počakajte vsaj 30 minut preden boste odstranili preostanke.



Pečica je opremljena s pirolitičnim samodejnim čiščenjem. Pečica se segreje na pribl. 420-480 °C in obstoječa umazanija zgori v prah. Pojavi se lahko močan dim. Zagotovite dobro prezračevanje. Pirolitično čiščenje je potrebno pri pribl. vsaki 10 uporabi pečice.

1. Iz pečice odstranite vse pripomočke. Pri modelih s stranskimi policami ne pozabite odstraniti le teh. Če je vaš izdelek opremljen z dodatkom, ki je odporen proti pirolizi (odporen proti samodejnemu čiščenju pri visokih temperaturah), vam teh dodatkov ni treba odstraniti iz pečice.
2. Pred čiščenjem umazanijo z zunanjih površin in notranjosti pečice odstranite z vlažno krpo.



Tesnila vratc ne čistite. Tesnila iz vlaken so zelo občutljiva in se zlahka poškodujejo. Če poškodujete tesnilo vrat pečice, ga zamenjajte z novim iz pooblaščenega servisa.

3. "Pyrolysis" (piroliza)  Izberite pirolitično funkcijo (samodejno čiščenje).

4. eco Če pečica ni preveč umazana, uporabite funkcijo varčnega čiščenja. Če uporabite to funkcijo za močno umazanijo, ne bo dovolj očiščeno. V takih primerih uporabite pirolitično funkcijo  po končanem varčnem čiščenju eco.

Na zaslonu se prikaže čas samodejnega čiščenja (Funkcije se razlikujejo glede na model naprave.). Trajanja ni mogoče nastaviti.

Čas konca samodejnega čiščenja lahko nastavite.

5. Med samodejnim čiščenjem ne

morete odpreti vratc pečice,  na zaslonu časa pa se prikaže simbol zaklepa. Zaklenjena so še nekaj časa po koncu pirolitične funkcije. Vrat ne odpirajte na silo z ročajem, dokler

simbol zaklepa  ne ugasne.

6. Po čiščenju s kisom odstranite ostanke umazanije.

Čiščenje vrat pečice

Vratca pečice očistite s toplo vodo s čistilom, mehko krpo in gobo ter jih obrišite s suho krpo.

Steklo očistite s kisom in nato sperite, da s stekla pečice odstranite možne ostanke vodnega kamna.

 Za čiščenje vratc pečice ne uporabljajte močnih abrazivnih čistil ali ostrih kovinskih strgal, saj lahko opraskajo površino in uničijo steklo.

Čiščenje vratc pečice

 Za čiščenje vratc in stekla pečice ne uporabljajte grobih abrazivnih čistil, kovinskih strgal, jeklene volne ali belil.

Za čiščenje lahko vrata pečice in stekla vratc tudi demontirate. Demontaža vratc pečice je opisana v razdelkih »Demontaža vratc pečice« in »Demontaža notranjega stekla vratc«. Ko odstranite notranja stekla vratc, jih očistite s čistilom za pomivanje posode, toplo vodo in mehko krpo ali gobico, nato pa jih obrišite s suho krpo. Steklo očistite s kisom in nato sperite, da s stekla pečice odstranite možne ostanke vodnega kamna.

Odstranjevanje vratc pečice

1. Odprite sprednja vratca (1).
2. Odprite sponki na ohišju tečajev (2) na desni in levi strani sprednjih vratc, tako da ju potisnete navzdol, kot kaže slika.

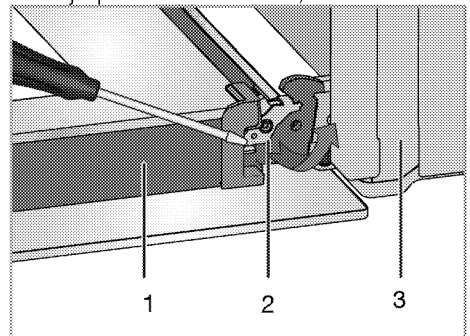

- 1 Vratca
- 2 Zaklepanje šarnirja (zaprta pozicija)
- 3 Pečica
- 4 Zaklepanje šarnirja (odprt položaj)

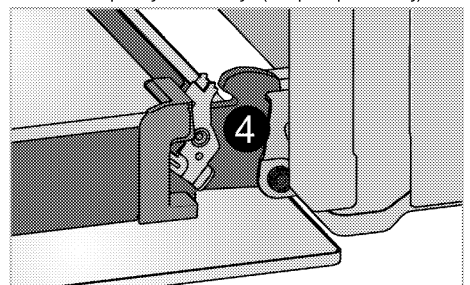

3. Nekoliko odprite sprednja vratca.

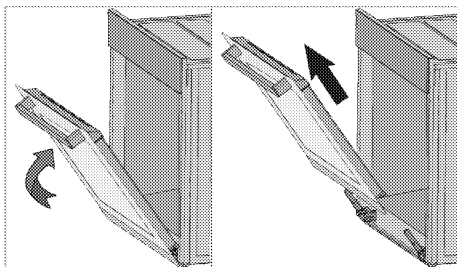

4. Vratca odstranite, tako da jih povlečete navzgor, da se sprostijo iz desnega in levega tečajja.

i Za namestitev vrat v obratnem vrstnem redu ponovite postopek za odstranjevanje. Ne pozabite zapreti spojke na ohišju tečajev, ko boste vratca znova namestili.

Odstranjevanje notranjega stekla vratc

(Ta funkcija je izbirna. Morda je vaš izdelek ne vključuje.)

Notranjo stekleno ploščo vratc lahko za namene čiščenja odstranite.

1. Odprite vratca pečice.

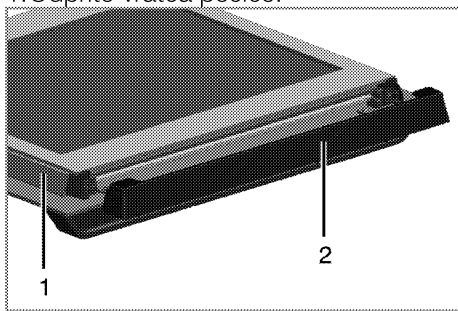

- 1 Okvir
 - 2 Plastični del
2. Potegnite proti sebi in odstranite plastični del, ki je nameščen na zgornjem delu sprednjih vratc.

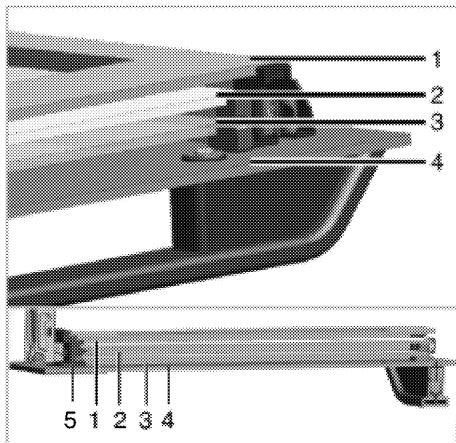

- 1 Najbolj notranja steklena plošča
- 2 Druga notranja steklena plošča
- 3 Tretja notranja steklena plošča
- 4 Zunanja steklena plošča
- 5 Plastična reža steklene plošče-spodaj

3. Kot prikazuje slika, dvignite najbolj notranjo stekleno ploščo nekoliko v smeri **A** in jo potegnite ven v smeri **B**.

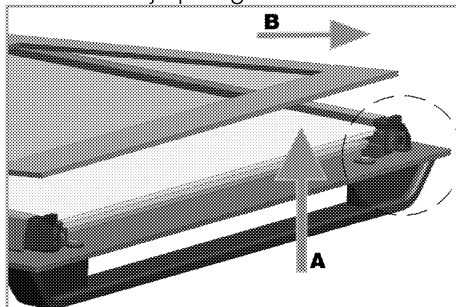

4. Za odstranjevanje druge in tretje steklene plošče ponovite postopek.

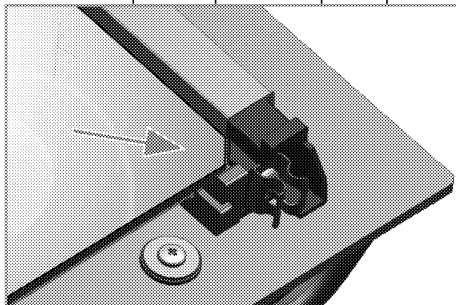

Pri prerazporejanju vratc najprej ponovno namestite drugo in tretjo notranjo stekleno ploščo (2, 3). Kot prikazuje slika, namestite posneti rob steklene plošče v posneti rob plastične reže.

Poradie inštalácie druhého a tretieho vnútorného skleneného panelu je dôležité. Sklenený panel s hliníkovým rámom musí byť inštalovaný ako druhý. Ko namešťujete najbolj notranjo stekleno ploščo (1), se prepričajte, da bo stran z napisom obrnjena proti drugi stekleni plošči.

Pomembno je, da namestite spodnje robove vseh notranjih steklenih plošč v spodnje plastične reže (5).

Plastični del potisnite proti okvirju, dokler ne zaslišite kratkega zvoka.

i Po čiščenju ponovno namestite vse steklene plošče.

Zamenjava luči v pečici

! Preden zamenjate lučko pečice, se prepričajte, da je naprava izklopljena in ohlajena, saj boste tako preprečili nevarnost električnega udara. Vroče površine lahko povzročijo opekline!

i Položaj luči je lahko drugačen kot na sliki.

i V tej pečici se uporablja žarnica z žarilno nitko z močjo manj kot 40 W, višino manj kot 60 mm, premerom manj kot 30 mm ali halogensko svetilko z vtičnico tipa G9, moč manj kot 60 W. Svetilke so primerne za delovanje pri temperaturah nad 300 ° C. Svetilke za pečico lahko dobite pri pooblaščenem serviserju ali tehniku z licenco.

i Luč, uporabljena v tej napravi, ni primerna za osvetlitev gospodinjskih prostorov. Predviden namen te luči je, da uporabnik lažje vidi živila.

i Luči, uporabljene v tej napravi, morajo zdržati ekstremne fizične pogoje, kot so temperature nad 50°C.

Če je pečica opremljena z okroglo lučjo:

1. Napravo izklopite iz električnega omrežja.
2. Stekleni pokrov obrnite v nasprotni smeri urnega kazalca, če ga želite odstraniti.

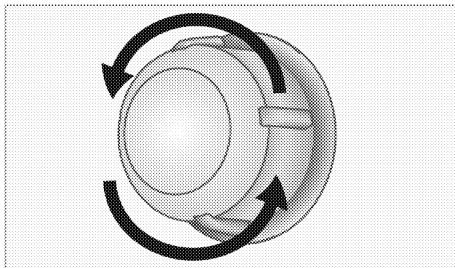

3. Če je luč vaše pečice tipa (A), ki je prikazan na spodnji sliki, jo odstranite tako, da jo zavrtite, kot prikazuje slika, nato pa jo zamenjajte. Če je tipa (B), jo povlecite in odstranite, kot prikazuje slika, ter jo nato zamenjajte.

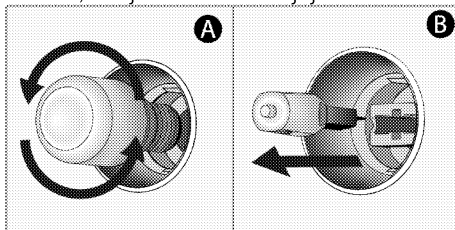

4. Namestite stekleni pokrov.

7 Odpravljanje težav

Pečica med delovanjem oddaja paro.

- Uhajanje dima ni nič nenavadnega. >>> *To ni napaka.*

Naprava med hlajenjem in segrevanjem oddaja kovinske zvoke.

- Ko se kovinski deli segrejejo, se lahko razširijo in slišen je zvok raztezanja. >>> *To ni napaka.*

Naprava ne deluje.

- Varovalka je okvarjena ali izklopljena. >>> *Preverite varovalke. Po potrebi jih zamenjajte ali znova nastavite.*
- Naprava ni priključena na (ozemljeno) vtičnico. >>> *Preverite vtič.*

Lučka pečice ne deluje.

- Lučka pečice je okvarjena. >>> *Zamenjajte lučko pečice.*
- Električna je izklopljena. >>> *Preverite delovanje elektrike. Preverite varovalke. Po potrebi jih zamenjajte ali znova nastavite.*

Pečica se ne segreva.

- Morda ni nastavljena na določeno funkcijo in/ali temperaturo pečenja. >>> *Nastavite pečico na določeno funkcijo in/ali temperaturo pečenja.*
- Električna je izklopljena. >>> *Preverite delovanje elektrike. Preverite varovalke. Po potrebi jih zamenjajte ali znova nastavite.*



V kolikor težave ne morete odpraviti, kljub temu da ste upoštevali navodila v tem poglavju, se obrnite na pooblaščenega serviserja ali prodajalca, pri katerem ste kupili napravo. Okvarjene naprave nikoli ne poskušajte popraviti sami.

Ovaj dokument je originalno proizveden i objavljen od strane proizvođača, brenda Beko, i preuzet je sa njihove zvanične stranice. S obzirom na ovu činjenicu, Tehnoteka ističe da ne preuzima odgovornost za tačnost, celovitost ili pouzdanost informacija, podataka, mišljenja, saveta ili izjava sadržanih u ovom dokumentu.

Napominjemo da Tehnoteka nema ovlašćenje da izvrši bilo kakve izmene ili dopune na ovom dokumentu, stoga nismo odgovorni za eventualne greške, propuste ili netačnosti koje se mogu naći unutar njega. Tehnoteka ne odgovara za štetu nanесenu korisnicima pri upotrebi netačnih podataka. Ukoliko imate dodatna pitanja o proizvodu, ljubazno vas molimo da kontaktirate direktno proizvođača kako biste dobili sve detaljne informacije.

Za najnovije informacije o ceni, dostupnim akcijama i tehničkim karakteristikama proizvoda koji se pominje u ovom dokumentu, molimo posetite našu stranicu klikom na sledeći link:

<https://tehnoteka.rs/p/beko-ugradna-rerna-bim144a0bps-akcija-cena/>