

Uputstvo za upotrebu

BEKO ugradna rerna BBIM13300XDN

The Beko logo is displayed in a bold, blue, sans-serif font. Below the text, there is a thick blue diagonal line that starts under the 'o' and extends towards the right.

Tehnoteka je online destinacija za upoređivanje cena i karakteristika bele tehnike, potrošačke elektronike i IT uređaja kod trgovinskih lanaca i internet prodavnica u Srbiji. Naša stranica vam omogućava da istražite najnovije informacije, detaljne karakteristike i konkurentne cene proizvoda.

Posetite nas i uživajte u ekskluzivnom iskustvu pametne kupovine klikom na link:

<https://tehnoteka.rs/p/beko-ugradna-rerna-bbim13300xdn-akcija-cena/>



Ugradna pećnica

Korisnički priručnik

Ugradbena pećnica

Korisnički priručnik

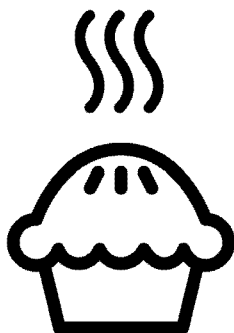

BBIM13300XD-BBIM13300XDN

SB / HR

385.4402.95/R.AC/4.08.2021/7-4

7768286733-7768288377

Poštovani korisnici,

Pre upotrebe proizvoda, pročitajte ovaj priručnik.

Beko Hvala što ste odabrali proizvod. Želimo da vam proizvod, proizveden uz visoki kvalitet i tehnologiju, pruži najbolju efikasnost. Da biste to postigli, pažljivo pročitajte ovaj priručnik i svu drugu dokumentaciju koja je data pre upotrebe proizvoda i sačuvajte istu za naknadnu referencu. Ako ovaj uređaj predate trećem licu, priložite i ovo uputstvo za upotrebu. Pratite uputstva obraćajući pažnju na sve informacije i upozorenja navedena u uputstvu za upotrebu.

Obratite pažnju na sve informacije i upozorenja u uputstvu za upotrebu. Na taj način ćete zaštititi sebe i svoj proizvod od opasnosti koje mogu nastati.

Sačuvajte uputstvo za upotrebu. Ako ovaj uređaj predate trećem licu, priložite i ovo uputstvo za upotrebu.

Korisnički priručnik sadrži sledeće simbole:



Opasnost koja može za rezultat imati smrt ili ozledu.

NAPOMENA Opasnost koja može za rezultat imati materijalnu štetu na proizvodu ili okolini.



Opasnost koja može za rezultat imati opekotine zbog kontakta s vrućim površinama.



Važne informacije ili korisni saveti za upotrebu.



Pročitajte uputstvo za upotrebu!



Arçelik A.Ş.
Karaağaç caddesi No:2-6
34445 Sütlüce/İstanbul/TURKEY
Made in TURKEY

1 Bezbednosna uputstva 4

Namena	4
Bezbednost dece, ugroženih osoba i kućnih ljubimaca.....	5
Električna bezbednost	5
Bezbednost u transportu	7
Bezbednost pri ugradnji.....	7
Bezbednost upotrebe.....	7
Upozorenja o temperaturi.....	8
Upotreba dodataka	8
Bezbednost kuvanja	8
Bezbednost pri održavanju i čišćenju	9

2 Uputstva za zaštitu životne sredine 11

Propis o odlaganju otpada	11
Usaglašenost sa WEEE direktivom i odlaganje otpada.....	11
Odlaganje ambalažnog materijala	11
Preporuke za uštedu energije.....	11

3 Vaš proizvod 12

Predstavljanje proizvoda	12
Predstavljanje i upotreba kontrolne table proizvoda	13
Kontrola rerne.....	13
Radne funkcije rerne.....	14
Dodaci uređaja.....	15
Korišćenje dodataka uređaja.....	16
Tehničke specifikacije.....	19

4 Prva upotreba 20

Prvo postavljanje vremena	20
Prvo čišćenje	20

5 Kako rukovati rernom 22

Opšte informacije o upotrebi rerne	22
Rad kontrolne jedinice rerne	22
Podšavanje	25

6 Opšte informacije o pečenju 28

Opšta upozorenja o spremanju hrane u rerni	28
Peciva i hrana iz rerne	28
Meso, riba i živinsko meso.....	31
Gril32	
Testna jela.....	33

7 Održavanje i nega 34

Opšte informacije o čišćenju.....	34
Čišćenje dodataka.....	35
Čišćenje kontrolne table	35
Čišćenje unutrašnjosti rerne (površina za spremanje hrane)	36
Jednostavno paročišćenje.....	36
Čišćenje vrata rerne	37
Skidanje unutrašnjeg stakla sa vrata rerne38	
Čišćenje sijalice u rerni	38

8 Rešavanje problema 40

1 Bezbednosna uputstva

- Ovaj odeljak sadrži bezbednosna uputstva koja će vam pomoći da se zaštitite od rizika od telesnih ozleda ili oštećenja imovine.
 - Ako je proizvod prenešen na drugu osobu ili polovni uređaj dat na korišćenje, uz proizvod treba isporučiti uputstvo za upotrebu, etikete proizvoda, druga relevantna dokumenta i dodatke.
 - Naša kompanija ne snosi odgovornost za štetu koja može nastati kao rezultat nepoštovanja ovih uputstava.
 - Ako se ne pridržavate ovih uputstava, bilo koja garancija biće poništena.
 - ⚠ Ugradnju i popravke uvek treba da obavlja proizvođač, ovlašćeni servis ili lica koja je imenovao uvoznik.
 - ⚠ Koristite isključivo originalne rezervne delove i dodatke.
 - ⚠ Ne pokušavajte da popravite i ne menjajte nijednu komponentu proizvoda ako to nije jasno naznačeno u uputstvu za upotrebu.
 - ⚠ Ne izvodite tehičke modifikacije na proizvodu.
- ## ⚠ Namena
- Ovaj proizvod je namenjen za kućnu upotrebu. On nije namenjen za komercijalnu upotrebu.
 - Ne koristite proizvod u baštama, na balkonima ili drugim okruženjima na otvorenom. Uređaj je predviđen za upotrebu u kuhinjama i domaćinstvima u prodavnicama, kancelarijama i drugim radnim okruženjima.
 - **UPOZORENJE:** Ovaj proizvod treba koristiti samo za spremanje hrane. Ne treba ga koristiti u različite svrhe, poput zagrevanja prostorije.
 - Rerna se može koristiti za odmrzavanje, pečenje, prženje i grilovanje hrane.
 - Ovaj proizvod ne treba koristiti za grejanje, zagrevanje tanjira, kačenje peškira ili odeće na ručici za potrebe sušenja.

Bezbednost dece, ugroženih osoba i kućnih ljubimaca

- Ovaj proizvod mogu koristiti deca sa 8 i više godina starosti i osobe sa fizičkim, čulnim ili mentalnim nedostacima i osobama bez znanja ili iskustva, isključivo ukoliko su pod nadzorom i kada im se objašnjava način bezbedne upotrebe aparata i moguće opasnosti.
- Deca se ne smeju igrati sa uređajem. Deca nikada ne smeju da čiste i održavaju uređaj, sem ako se nalaze pod nadzorom odrasle osobe.
- Ovaj proizvod ne smeju koristiti osobe sa fizičkim, čulnim ili mentalnim nedostacima (uključujući decu), osim ako se drže pod nadzorom ili dobiju potrebna uputstva.
- Decu treba nadzirati kako bi se obezbedilo da se ne igraju sa ovim uređajem.
- Električni proizvodi su opasni za decu i kućne ljubimce. Deca i kućni ljubimci ne smeju se igrati, penjati se ili ulaziti u proizvod.
- Ne stavljajte predmete na proizvod koje deca mogu da dohvate.
- **UPOZORENJE:** Tokom upotrebe, dostupne površine proizvoda su vruće. Decu držite dalje od proizvoda.
- Ambalažni materijal čuvajte izvan dohvata djece. Postoji rizik od ozlede i gušenja!
- Kada su vrata otvorena, ne stavljajte teške predmete na njih i ne dozvolite deci da sede na njima. Možete izazvati prevrtanje ili oštećenje šarki na vratima rerne.
- Zbog bezbednosti dece, isključite utikač i onemogućite rad proizvoda pre nego što ga odložite.

Električna bezbednost

- Uređaj povežite na uzemljenu utičnicu zaštićenu osiguračem sa voltažom navedenom na tipskoj nalepnici. Uzemljenje mora uvesti kvalifikovani električar. Ne koristite proizvod bez uzemljenja u skladu sa lokalnim/nacionalnim propisima.
- Utikač ili električni priključak proizvoda moraju biti na lako

- dostupnom mestu (na koje neće uticati plamen peći). Ako to nije moguće, na električnoj instalaciji na koju je uređaj priključen mora postojati mehanizam (osigurač, prekidač, sklopka, itd.), u skladu s propisima koji uređuju napajanje električnom energijom i odvajanje svih polova od mreže.
- Proizvod se ne sme priključiti u utičnicu tokom ugradnje, popravke i transporta.
 - Ne priključujte proizvod u utičnicu koja je labava, ispala iz svog ležišta, slomljena, prljava, masna, uz rizik od kontakta sa vodom (na primer, voda koja može procuriti iz šaltera).
 - Nikada ne dodirujte utikač vlažnim rukama! Ne vucite za kabl kada isključujete uređaj iz struje, uvek vucite za utikač.
 - Proverite da li je utikač proizvoda čvrsto priključen u utičnicu da se izbegne stvaranje luka.
 - Uključite proizvod u uzemljenu utičnicu koja odgovara vrednostima napona struje i frekvencije navedene na tipskoj nalepnici.
 - Ne gurajte kabl za napajanje ispod ili iza proizvoda. Ne stavljajte teške predmete na kabl za napajanje. Kabl za napajanje ne treba da se savija, prelama i ne sme da dođe u kontakt sa bilo kojim izvorom toplote.
 - Dok rerna radi, i njena stražnja površina se zagreva. Kablovi za napajanje ne smeju dodirivati zadnju površinu, ukoliko je taj slučaj, priključci se mogu oštetiti.
 - Pazite da ne zaglavite električni kabl između vrata rerne i okvira i ne postavljajte ga na vruće površine. U suprotnom, može se istopiti izolacija kabla i može doći do požara usled nastanka kratkog spoja.
 - Koristite samo originalni kabl. Ne koristite odsečene ili oštećene kablove ili produžne kablove.
 - Ako je kabl za napajanje oštećen, mora ga zameniti proizvođač, ovlašćeni servis ili osoba koju je odredila kompanija uvoznik, kako bi se sprečile moguće opasnosti.
 - **UPOZORENJE:** Pre zamene sijalice u rerni, isključite

proizvod sa napajanja da biste izbegli opasnost od strujnih udara. Isključite proizvod ili isključite osigurač u kutiji s osiguračima.

Bezbednost u transportu

- Pre transporta proizvoda isključite proizvod sa napajanja.
- Proizvod je težak, potrebno je da ga nose najmanje dve osobe.
- Ne koristite vrata i/ili ručku za transport ili premeštanje proizvoda.
- Ne stavljajte druge predmete na uređaj i nosite ga uspravno.
- Kada treba da transportujete proizvod, zamotajte ga u ambalažni materijal ili debeli karton i čvrsto ga zalepите. Učvrstite proizvod trakom kako ne bi došlo do oštećenja uklonjivih ili pokretnih delova proizvoda ili samog proizvoda.
- Pogledajte celi proizvod da bi utvrdili da li ima oštećenja koja su mogla nastati tokom transporta.

Bezbednost pri ugradnji

- Pre ugradnje proizvoda, proverite da li ima oštećenja. Ako je proizvod oštećen, nemojte ga ugrađivati.
- Ne postavljajte proizvod u blizini izvora toplote (radijatori, šporet i sl.).
- Držite sve ventilacione kanale otvorenima oko proizvoda.
- Da biste sprečili pregrevanje, proizvod ne treba postavljati iza ukrasnih vrata.

Bezbednost upotrebe

- Obavezno isključite proizvod nakon svake upotrebe.
- Ako proizvod ne koristite duže vreme, isključite ga sa napajanja ili isključite osigurač u kutiji sa osiguračima.
- Ne koristite neispravan ili oštećen proizvod. Ako postoje, isključite električne/plinske priključke proizvoda i pozovite ovlašćeni servis.
- Ne koristite proizvod sa uklonjenim ili polomljenim staklima prednjih vrata.
- Ne penjite se na proizvod da biste dohvatili bilo šta ili iz bilo kojeg drugog razloga.

- Ne koristite proizvod u situacijama koje mogu uticati na vaše rasuđivanje, kao što su korišćenje opojnih sredstava i/ili upotreba alkohola.
- Zapaljivi predmeti ostavljeni u području za pripremu hrane mogu se zapaliti. Nikada ne čuvajte zapaljive predmete u području za pripremu hrane.
- Ručka rerne nije sušilica za peškire. Kada koristite proizvod, ne kačite peškire, rukavice ili sličan tekstil.
- Šarke na vratima proizvoda se pomeraju i zatežu prilikom otvaranja i zatvaranja vrata. Kada otvarate/zatvarate vrata, ne držite deo sa šarkama.
- Budući da para može izaći iz rerne, držite se na propisnoj udaljenosti dok otvarate vrata rerne. Para može izazvati opekotine na rukama, licu i/ili očima.
- Proizvod može biti vruć tokom upotrebe. Ne dirajte zagrejane odeljke, unutrašnje delove rerne, grejne elemente itd.
- Kada stavljate hranu u vruću rernu, vadite hranu itd., uvek koristite rukavice otporne na toplotu.

Upozorenja o temperaturi

- **UPOZORENJE:** Dok proizvod radi, izloženi delovi će biti vrući. Ne dirajte proizvod i grejne elemente. Deca mlađa od 8 godina ne smeju se približavati proizvodu bez odrasle osobe.
- Ne stavljajte zapaljive/eksplozivne materijale u blizini proizvoda, jer će ivice biti vruće tokom rada.

Upotreba dodataka

- Važno je da metalna rešetka i pleh budu propisno postavljeni na predviđena mesta za iste. Za detaljne informacije pogledajte odeljak "Upotreba dodataka".
- Dodaci mogu oštetiti staklo na vratima prilikom zatvaranja vrata proizvoda. Dodatke uvek gurnite do kraja prostora za pečenje.

Bezbednost kuvanja

- Budite oprezni kada koristite alkohol u hrani. Alkohol isparava na visokim temperaturama i može se zapaliti ako je izložen vrućim

- površinama, tako uzrokujući požar.
- Ostaci hrane, ulje itd. mogu se zapaliti u prostoru za spremanje hrane. Pre spremanja hrane uklonite krupnije nečistoće.
 - Opasnost od trovanja hranom: Ne čuvajte hranu u rerni duže od sat vremena pre i posle pripreme. U suprotnom možete izazvati trovanje hranom ili bolesti.
 - Ne zagrevajte zatvorene limenke i staklene posude. Nastali pritisak može dovesti do pucanja tegle.
 - Stavite papir za pečenje u posuđe ili pribor za rernu (pleh, žičani gril, itd.) s hranom i stavite ga u prethodno zagrejanu rernu. Uklonite suvišne komade papira za pečenje sa dodataka ili posude kako biste izbegli dodir s grijaćim elementima rerne. Nikada ne koristite papir za pečenje na temperaturi u rerni većoj od maksimalne temperature korišćenja navedene na papiru za pečenje koji koristite. Nikada ne stavljajte papir za pečenje na dno rerne.

- Pleh za pečenje, tanjire ili aluminijumsku foliju ne postavljajte direktno na dno rerne. Akumulirana toplota može oštetiti osnovu rerne.
- Za vreme grilovanja zatvorite vrata rerne. Vruće površine mogu izazvati opekotine!
- Hrana koja nije adekvatna za grilovanje predstavlja opasnost od nastanka požara. Grilujte samo hranu koja se sme obrađivati na temperaturi za intenzivno grilovanje. Takođe, hranu ne stavljajte predaleko u zadnji deo grila. Ovo je najtoplije područje i masna hrana se može zapaliti.



Bezbednost pri održavanju i čišćenju

- Sačekajte da se uređaj ohladi pre čišćenja. Vruće površine mogu izazvati opekotine!
- Ne perite proizvod prskanjem ili sipanjem vode na njega! Postoji opasnost od strujnog udara!
- Ne čistite proizvod paro-čistačima, jer to može izazvati strujni udar.
- Za čišćenje stakla prednjih vrata rerne/(ako postoje) gornjih stakala rerne nemojte

koristiti gruba abrazivna sredstva za čišćenje, metalne strugače, žičanu vunu ili sredstva za izbeljivanje. Ovi

materijali mogu prouzrokovati ogrebotine i pucanje staklenih površina.

2 Uputstva za zaštitu životne sredine

Propis o odlaganju otpada Usaglašenost sa WEEE direktivom i odlaganje otpada



Ovaj proizvod je usaglašen sa WEEE direktivom Evropske Unije (2012/19/EU). Ovaj proizvod nosi znak klasifikacije za električni i elektronski otpad (WEEE).

Ovaj proizvod je proizveden od visoko kvalitetnih delova i materijala koji se mogu ponovo koristiti i pogodni su za reciklažu. Nemojte odlagati proizvod u otpad sa običnim kućnim otpadom i drugim otpadima na kraju veka trajanja. Odložite ga u centar za sakupljanje i reciklažu električnog i elektronskog otpada. Konsultujte se sa svojim lokalnim vlastima da biste saznali o ovim centrima za sakupljanje otpada. Odgovarajuće odlaganje korišćenih uređaja pomaže u sprečavanju potencijalnih negativnih posledica po životnu sredinu i zdravlje ljudi.

Usaglašenost sa RoHS direktivom: Proizvod koji ste kupili u saglasnosti je sa RoHS direktivom Evropske Unije (2011/65/EU). On ne sadrži štetne i zabranjene materijale navedene u direktivi.

Odlaganje ambalažnog materijala

- Ambalažni materijali su opasni po decu. Ambalažni materijal čuvajte na bezbednom mestu, van domašaja

dece. Ambalažni materijali za ovaj proizvod su proizvedeni od materijala koji se mogu reciklirati. Odložite ih pravilno i sortirajte u skladu sa uputstvima za recikliranje otpada. Ne odlažite ih sa običnim kućnim otpadom.

Preporuke za uštedu energije

Sledeći predlozi će vam pomoći da svoj proizvod upotrebljavate na ekološki i energetski efikasan način:

- Zamrznutu hranu odmrznite pre spremanja.
- U rerni koristite tamne ili emajlirane posude koje bolje prenose toplotu.
- Isključite proizvod 5 do 10 minuta pre isteka vremena za produženo kuvanje. Sada možete uštedeti do 20% električne energije upotrebom toplote.
- Ako je navedeno u receptu ili uputstvu za upotrebu, uvek izvršite prethodno zagrevanje. Ne otvarajte vrata rerne često tokom pripreme hrane.
- Pokušajte da istovremeno pečete više jela u rerni. Možete istovremeno spremati hranu postavljanjem dve posude za pečenje na metalnu rešetku. Osim toga, ako spremate jela jedno za drugim, to će uštedjeti energiju jer rerna neće izgubiti na svojoj toploti.

3 Vaš proizvod

Predstavljanje proizvoda

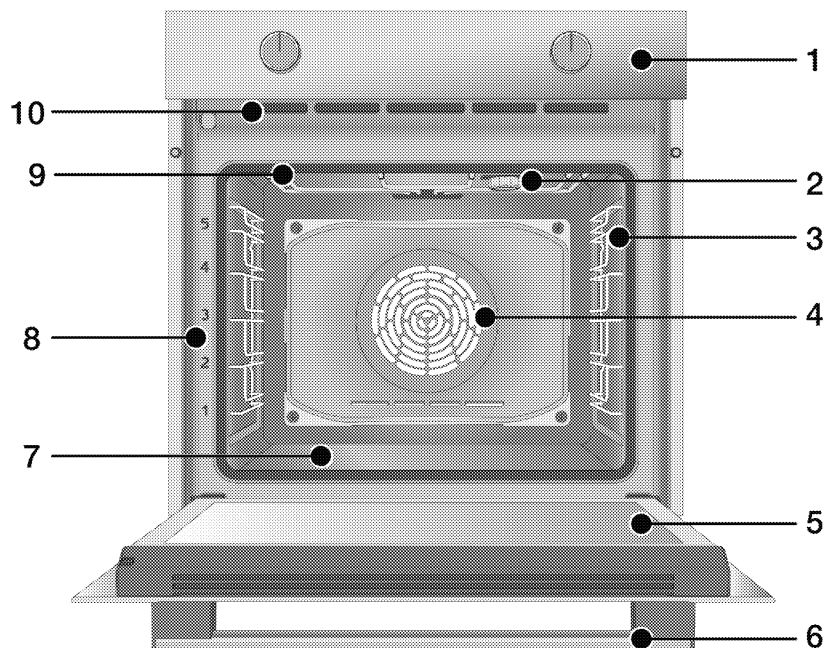

- 1 Kontrolna tabla
- 2 Sijalica*
- 3 Žičane police**
- 4 Motor ventilatora (iza čelične ploče)
- 5 Vrata
- 6 Ručka
- 7 Donji grejač (donja čelična ploča)
- 8 Pozicije polica
- 9 Gornji grejač
- 10 Ventilacioni otvori

* Zavisí od modela. Vaš proizvod možda nema sijalicu ili se vrsta i lokacija sijalice mogu razlikovati od slike.

** Zavisí od modela. Možda vaš proizvod nema žičane police. Na slici, žičane police su prikazane kao primeri.

Predstavljanje i upotreba kontrolne table proizvoda

U ovom odeljku možete pronaći pregled i osnovne namene kontrolne table proizvoda. Moguće su razlike u slikama i nekim karakteristikama u zavisnosti od vrste proizvoda.

Kontrola rerne

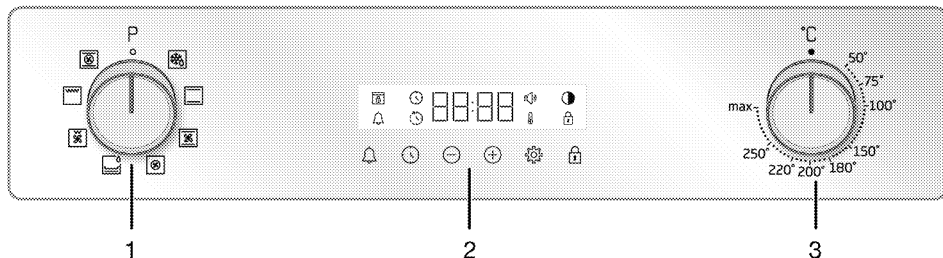

- 1 Dugme za izbor funkcije
- 2 Tajmer
- 3 Dugme za temperaturu

Ako vaš proizvod ima okruglo dugme/dugmad pomoću kojeg se njime upravlja, to dugme se može uvući u ploču i izaći van nakon pritiska na isto kod nekih modela. Da biste izvršili podešavanja pomoću ovih dugmadi, prvo pritisnite odgovarajuće dugme i ono će se pojaviti van. Nakon podešavanja, pritisnite ga ponovo i vratite dugme u prvobitni položaj.

Dugme za izbor funkcije

Pomoću dugmeta za izbor funkcije možete odabrati radne funkcije rerne. Birati možete okretanjem levo/desno od početnog (gornjeg) položaja.

Dugme za temperaturu

Pomoću dugmeta za temperaturu možete da izaberete temperaturu na koju želite da spremate hranu. Okrenite u smeru kazaljke na satu od početnog (gornjeg) položaja da biste izabrali.

Indikator temperature

Simbol temperature na ekranu vam pokazuje nivo temperature unutar rerne. Simbol temperature pojavljuje se na ekranu kada započne spemanje hrane, a simbol temperature nestaje kada dostigne podešenu temperaturu. Kada





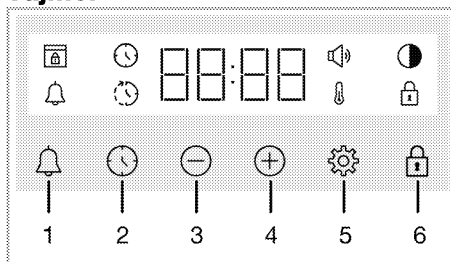



temperatura u rerni padne ispod podešene temperature, simbol temperature se ponovo pojavljuje.

Tajmer



- 1 Tipka za alarm
- 2 Tipka za podešavanje vremena
- 3 Tipka za smanjenje
- 4 Tipka za povećanje
- 5 Tipka za podešavanje
- 6 Tipka za zaključavanje tipki









Simboli na ekranu

-  : Simbol za vreme pečenja
-  : Simbol za kraj vremena pečenja*
-  : Simbol alarma
-  : Simbol nivoa osvetljenja
-  : Simbol zaključavanja tastera
-  : Simbol temperature
-  : Simbol jačine zvuka
-  : Simbol zaključavanja vrata*

* Razlikuje se u zavisnosti od modela proizvoda. *Možda nije dostupno kod vašeg modela.

Radne funkcije rerne

Na tabeli funkcija; prikazane su radne funkcije koje možete koristiti u vašoj rerni i najviše i najniže temperature koje se mogu podesiti za ove funkcije. Redoslijed prikazanih režima rada može se razlikovati od rasporeda na vašem proizvodu.

Simbol funkcije	Opis funkcije	Temperatura ni opseg (°C)	Opis i upotreba
	Rad sa ventilatorom	-	Rerna se ne zagreva. Radi samo ventilator (na zadnjoj strani). Odgovara za otapanje zamrznute hrane, sporo i na sobnoj temperaturi i za rashlađivanje pečene hrane. Vreme potrebno za odmrzavanje celog komada mesa duže je od vremena odmrzavanja hrane koja sadrži žitarice.
	Gornji i donji grejač	*	Hranu zagrevaju gornji i donji grejač istovremeno. Pogodno za kolače i gulaše u kalupima za pečenje ili kolače i peciva. Pečenje u samo jednom plehu.
 	Donji grejač	*	Uključen je samo donji grejač. Pogodan je hranu kojoj je potrebno da malo potamni sa donje strane. Ovu funkciju treba koristiti i za jednostavno paročišćenje.
	Gornji i donji grejač + ventilator	*	Vrući vazduh zagrejan gornjim i donjim grejačima raspoređuje se ravnomerno i brzo kroz rernu pomoću ventilatora. Pečenje u samo jednom plehu.
	Grejanje s ventilatorom	*	Vrući vazduh zagrejan toplim ventilatorom raspoređuje se ravnomerno i brzo kroz rernu pomoću ventilatora. Pogodan je za spremanje hrane u više posuda na različitim nivoima polica.
	Funkcija "3D"	*	Gornji grejač, donji grejač i topli ventilator. Svi delovi proizvoda se ravnomerno i brzo peku. Pečenje u samo jednom plehu.
	Puni gril	*	Veliki gril na gornjem delu rerne radi. Pogodan je za grilovanje velikih količina.
	Niski gril + ventilator	*	Vruć vazduh zagrejan tokom funkcije malog grila brzo se raspoređuje u rerni ventilatorom. Pogodan je za grilovanje malih količina.

* Vaš proizvod radi u temperaturinom opsegu navedenom na okruglom dugmetu za temperaturu.

Dodaci uređaja

Uz vaš uređaj su isporučeni razni dodaci. U ovom odeljku dostupni su opisi dodataka i opisi pravilnog korišćenja. Dodaci koji se dostavljaju uz uređaj se mogu razlikovati u zavisnosti od modela uređaja. Možda uz vaš uređaj ne postoji svaki dodatak opisan u uputstvu za upotrebu.

NAPOMENA : Plehovi uz vaš uređaj se mogu deformisati zbog uticaja temperature. Navedeno neće uticati na rad uređaja. Deformacija nestaje kada se pleh ohladi.

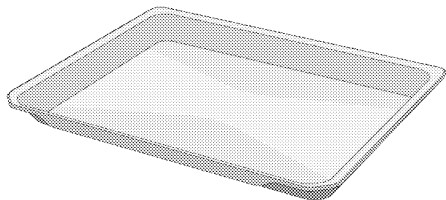

Standardni pleh

Koristi se za testa, smrznutu hranu i velike komade pečenja.

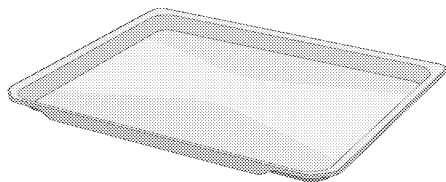

Pleh za testa

Koristi se za testo kao što su kolačići i keksi.

Modeli sa žičanim policama:

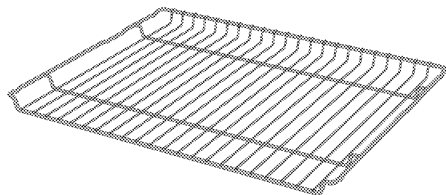

Modeli bez žičanih policica:

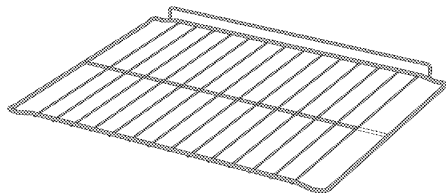

Žičani gril

Koristi se za pečenje ili stavljanje hrane hrane koja će se peći, pržiti ili kuvati u kaserolama na željenu policu.

Korišćenje dodatka uređaja

Police za pripremu hrane

Postoji 5 nivoa položaja policu u prostoru za pripremu hrane. Redosled policu je označen brojevima na prednjem okviru rene.

Modeli sa žičanim policama

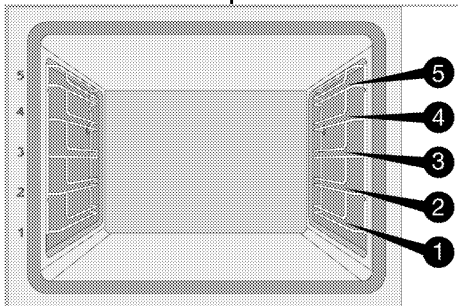

Modeli bez žičanih policu

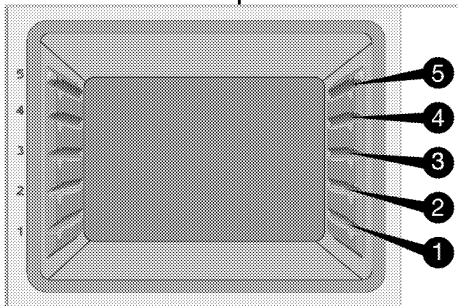

Postavljanje žice za gril na policama za pečenje

Modeli sa žičanim policama:

Od presudnog je značaja pravilno postaviti žicu za gril na bočne žičane police. Dok postavljate žicu za gril na policu, otvoreni deo mora biti na prednjoj strani. Za bolje rezultate pečenja, žica za gril mora biti pričvršćena graničnikom na žičanoj polici. Ne sme mimoći taj graničnik i dodirivati stražnji zid rene.

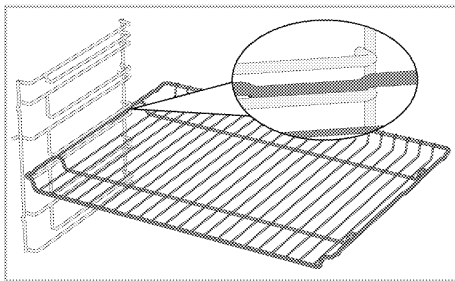

Modeli bez žičanih policu:

Ključno je da žicu za gril propisno postavite na bočne police. Žica za gril se u samo jednom smeru može postaviti na policu. Dok postavljate žicu za gril na policu, otvoreni deo mora biti na prednjoj strani.

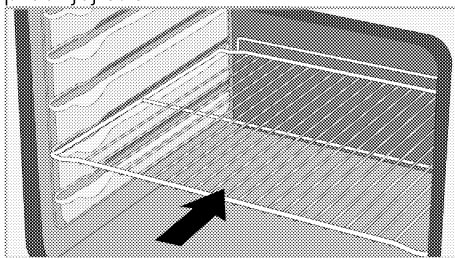

Postavljanje pleha na police za pečenje

Modeli sa žičanim policama:

Takođe je od presudnog značaja pravilno postaviti plehove na žičane bočne police. Dok postavljate pleh na željenu policu, njegova strana dizajnirana za držanje mora biti okrenuta sa prednje strane. Za bolje rezultate pečenja, pleh mora biti pričvršćen graničnikom za žičanu policu. Ne sme mimoći taj graničnik i dodirivati stražnji zid rene.

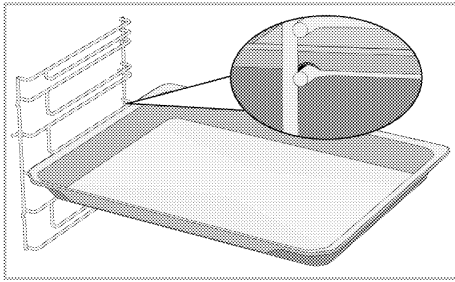

Modeli bez žičanih polic:

Takođe je od presudnog značaja propisno postaviti plehove na bočne police. Pleh se u samo jednom smeru može postaviti na policu. Dok postavljate pleh na željenu policu, njegova strana dizajnirana za držanje mora biti okrenuta sa prednje strane.

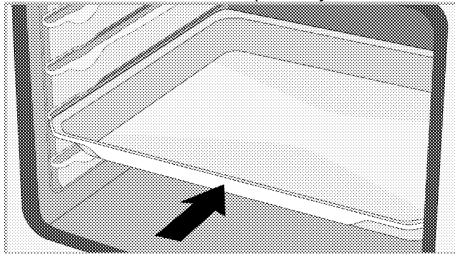

Funkcija zaustavljanja žice za gril

Uređaj ima funkciju graničnika koji sprečava prevrtanje žice za gril sa žičane police. Ovom funkcijom lako i bezbedno možete izvaditi hranu. Dok uklanjate žicu za gril, možete je povući prema napred dok ne dosegne graničnik. Morate preći preko graničnika da biste ga potpuno izvukli.

Modeli sa žičanim policama

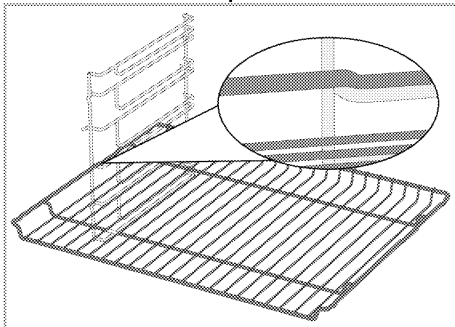

Modeli bez žičanih polic

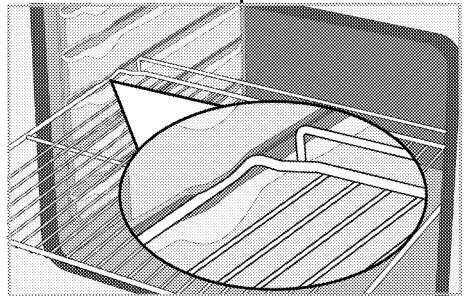

Funkcija zaustavljanja pleha za žicu za gril - Modeli sa žičanim policama

Postoji i funkcija graničnika koji sprečava ispadanje pleha sa žičane police. Prilikom uklanjanja pleha, otpustite ga sa zapreke sa zadnje strane i povucite prema sebi dok ne dosegne graničnik. Morate preći preko graničnika da biste ga potpuno izvukli.

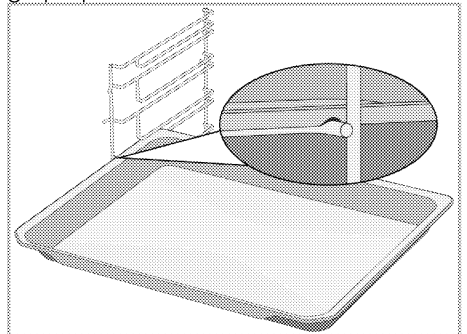

Pravilno postavljanje žičane police i pleha na teleskopske šine-Modeli sa žičanim policama i teleskopskim šinama

Teleskopske šine vam omogućavaju da lako postavite i izvadite žičanu policu ili pleh. Kada postavljate pleh ili žičanu policu u teleskopske šine, proverite da li su ispuččenja na prednjem i zadnjem delu šine pravilno postavljena na ivice žičane police ili pleha (prikazano na slici).

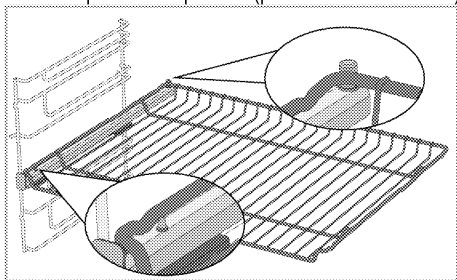
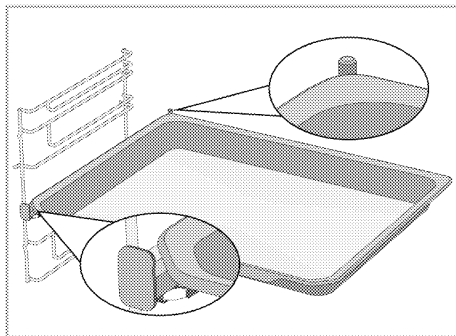

Tehničke specifikacije

Opšte specifikacije

Spoljne dimenzije proizvoda (visina/širina/dubina)	595 mm/594 mm/567 mm
Dimenzije za ugradnju rerne (visina / širina / dubina)	590 ili 600 mm/560 mm/min. 550 mm
Napon / frekvencija	220-240 V~; 50 Hz
Tip i presek kabla koji se koristi / adekvatan za upotrebu u proizvodu	min. H05VV-FG 3 x 1,5 mm ²
Ukupna potrošnja električne energije	2.6 kW
Vrsta rerne	Multifunkcionalna rerna

Osnove: Informacije o energetske nalepnici električnih rerne date su u skladu sa standardom EN 60350-1 / IEC 60350-1. Ove vrednosti su određene sa standardnim opterećenjem sa donjim i gornjim grejačem i sa grejanjem pomoću ventilatora (ako postoji).
Klasa energetske efikasnosti se određuje u skladu sa sledećim prioritetima u zavisnosti od toga da li relevantne funkcije postoje na uređaju ili ne: 1-Eko grejanje s ventilatorom, 2-Grejanje s ventilatorom 3- Niski grill + ventilator, 4-Gornji i donji grejač.

- i** Tehničke specifikacije se mogu menjati bez prethodnog upozorenja u cilju poboljšanja kvaliteta uređaja.
- i** Slike u ovom uputstvu su šematske i možda se neće u potpunosti poklapati sa Vašim uređajem.
- i** Vrednosti navedene na nalepnici uređaja ili u dokumentaciji koju ste dobili uz uređaj su dobijene u laboratorijskim uslovima u skladu sa relevantnim standardima. U zavisnosti od radnih uslova u kojima se nalazi uređaj, stvarne vrednosti se mogu razlikovati.

4 Prva upotreba

Pre nego što počnete da koristite svoj proizvod, preporučuje se da uradite kako je navedeno u odeljcima u nastavku.

Prvo postavljanje vremena

i Uvek podesite doba dana pre upotrebe rerne. Ako ga ne podesite, ne možete da kuvate u nekim modelima pećnica.

1. Kad prvi put uključite uređaj, na ekranu će treptati polje za sate „12:00“ i simbol ⌚.
2. Podesite tačno vreme dodiranjem na ⊕ / ⊖.

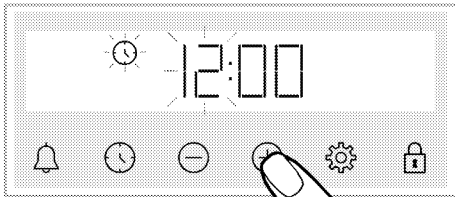

3. Dodirnite tipku ⌚ ili ⚙️ da biste aktivirali polje za minute.

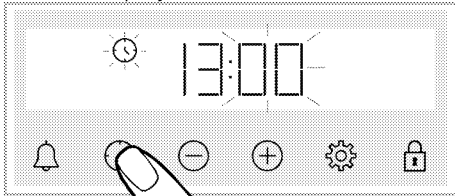

4. Podesite minute dana dodiranjem na ⊕ / ⊖.

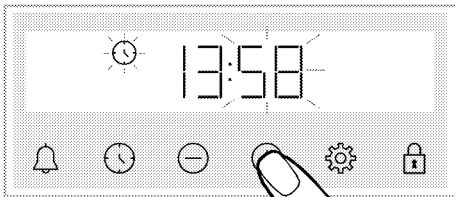

5. Potvrdite podešavanje dodiranjem na tipku ⌚ ili ⚙️.
- » Tačno vreme je podešeno i simbol ⌚ nestaje sa ekrana.

i Ako prvo vreme nije podešeno, „12:00“ i simboli ⌚ nastavljaju da trepte i rerne neće početi da radi. Da bi vaša rerne radila, morate da potvrdite tačno vreme dana tako što ćete podesiti tačno vreme ili dodirnuti tipku ⌚ kada tačno vreme bude „12:00“. Kasnije možete promeniti podešavanje tačnog vremena, kao što je opisano u odeljku „Podešavanja“.

i Podešavanje tačnog vremena se otkazuje u slučaju nestanka struje. Isto je potrebno opet podesiti.

Prvo čišćenje

1. Skinite svu ambalažu.
2. Izvadite sve dodatke iz rerne isporučene uz proizvod.
3. Uključite proizvod 30 minuta, a zatim ga isključite. Na ovaj način će sagoreti i očistiti se ostaci i slojevi koji su ostali u remi tokom proizvodnje.
4. Kada uključite proizvod, odaberite najvišu temperaturu i radnu funkciju na kojoj rade svi grejači u vašem proizvodu. Pogledajte "Radne funkcije rerne". U sledećem odeljku možete saznati kako koristiti rerne.
5. Sačekajte da se rerne ohladi.
6. Obrišite površine proizvoda vlažnom krpom ili sunđerom i osušite krpom.

Pre upotrebe dodataka;

Očistite dodatke koje izvadite iz rerne vodom sa deterdžentom i mekanim sunđerom za čišćenje.

NAPOMENA Prilikom upotrebe nekih deterdženata ili sredstava za čišćenje mogla bi da se ošteti površina. Ne koristite agresivne deterdžente, praškove/tečnosti za čišćenje ili oštre predmete tokom čišćenja.

NAPOMENA Tokom prvog uključivanja se par sati može javiti dim i osetiti neobičan miris. To je potpuno normalno. Pobrinite se da soba ima dobru ventilaciju radi uklanjanja dima i neobičnog mirisa. Izbegavajte direktno udisanje dima i mirisa koji se osećaju.

5 Kako rukovati rernom

Opšte informacije o upotrebi rerne

Ventilator (*Možda ne postoji kod vašeg modela.)

Vaš proizvod ima ventilator za hlađenje. Ventilator za hlađenje se automatski aktivira kad je potrebno i hladi i prednju stranu proizvoda i nameštaja.

Automatski se deaktivira kada se proces hlađenja završi. Vrući vazduh izlazi preko vrata rerne. Nemojte ničim pokrivati ove otvore za ventilaciju. U suprotnom, rerna se može pregrejati.

Ventilator za hlađenje kontinuirano radi tokom rada rerne ili nakon isključivanja rerne (otprilike 20-30 minuta). Ako spremate hranu koristeći programiranje tajmera rerne, na kraju vremena pripreme ventilator za hlađenje isključuje se sa svim funkcijama. Korisnik ne može odrediti vreme rada ventilatora za hlađenje. Uključuje se i isključuje automatski. Ovo nije greška.

Svetlo u rerni

Sijalica rerne se uključuje kada rerna počne da peče. U nekim je modelima sijalica upaljena tokom pečenja, dok se u nekim modelima isključuje nakon određenog vremena.

Rad kontrolne jedinice rerne

Opšta upozorenja za kontrolnu jedinicu rerne



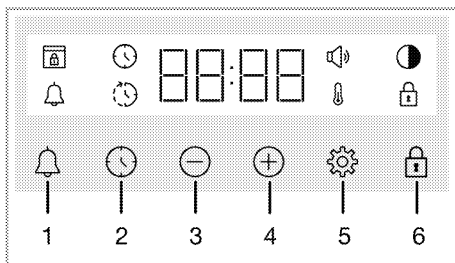





- i** Maksimalno vreme koje se može podesiti za kraj kuvanja je 5 sati 59 minuta. Program se poništava u slučaju nestanka struje. Morate reprogramirati rernu.
- i** Prilikom bilo kakvog podešavanja, odgovarajući simboli trepere na ekranu. Sačekajte nakratko da se podešavanja sačuvaju.
- i** Ako je izvršeno neko podešavanje spremanja hrane, tačno vreme se ne može podesiti.
- i** Ako je vreme spremanja hrane podešeno, kada započne spremanje hrane, preostalo vreme se prikazuje na ekranu.
- i** U slučajevima kada je podešeno vreme spremanja hrane ili vreme završetka spremanja hrane; možete automatski otkazati dužim dodirom na tipku ⌚.



- 1 Tipka za alarm
- 2 Tipka za podešavanje vremena
- 3 Tipka za smanjenje
- 4 Tipka za povećanje
- 5 Tipka za podešavanje

6 Tipka za zaključavanje tipki

Simboli na ekranu

-  : Simbol za vreme pečenja
-  : Simbol za kraj vremena pečenja*
-  : Simbol alarma
-  : Simbol nivoa osvetljenja
-  : Simbol zaključavanja tastera
-  : Simbol temperature
-  : Simbol jačine zvuka
-  : Simbol zaključavanja vrata*

* Razlikuje se u zavisnosti od modela proizvoda. *Možda nije dostupno kod vašeg modela.

Uključivanje rerne

Kada izaberete radnu funkciju na kojoj želite da spremate hranu pomoću okruglog dugmeta za izbor funkcija i postavite određenu temperaturu pomoću okruglog dugmeta za temperaturu, rerna počinje da radi.

Isključivanje rerne

Rernu možete isključiti okretanjem okruglog dugmeta za izbor funkcija i okruglog dugmeta za temperature u položaj „isključeno“ (gore).

Manuelno spremanje hrane za izbor temperature i funkcije rada rerne

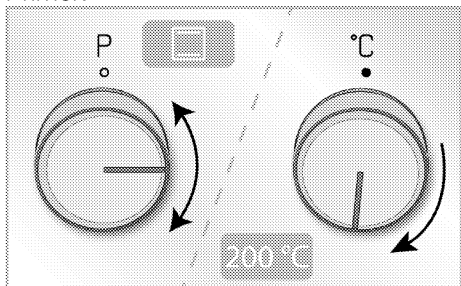

Možete spremati hranu tako što ćete izvršiti manuelnu kontrolu (pod vašom kontrolom) bez podešavanja vremena spremanja hrane odabirom temperature i radne funkcije specifične za vašu hranu.

Primer:



1. Izaberite radnu funkciju na kojoj želite da spremate hranu pomoću okruglog dugmeta za izbor funkcija.



2. Podesite temperaturu na kojoj želite da spremate hranu pomoću okruglog dugmeta za temperaturu.

» Vaša rerma će odmah početi da radi na izabranoj funkciji i temperaturi, a  će se pojaviti na ekranu. Kada temperatura u rerni dostigne podešenu temperaturu, simbol  nestaje. Rerna se ne isključuje automatski jer se ručno spremanje hrane obavlja bez podešavanja vremena za spremanje hrane. Morate sami kontrolisati spremanje hrane i isključiti reru. Kad je spremanje hrane završeno, isključite reru okretanjem okruglog dugmeta za odabir funkcije i okruglog dugmeta za temperaturu u položaj „isključeno“ (gore).

Spremanje hrane podešavanjem vremena spremanja hrane;

Rernu možete automatski isključiti po isteku vremena odabirom temperature i radne funkcije specifične za vašu hranu i podešavanjem vremena spremanja hrane na tajmeru.

1. Izaberite funkciju rada za spremanje hrane.

2. Dodirnite  dok se na ekranu ne pojavi simbol  za vreme spremanja hrane.

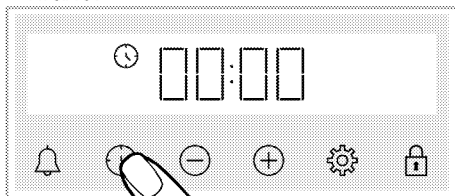

i Nakon što podesite funkciju rada i temperaturu, možete podesiti vreme spremanja hrane na 30 minuta tako što ćete direktno dodirnuti tipku ⊕ za brzo podešavanje vremena spremanja hrane i promeniti vreme pomoću tipki ⊕/⊖.

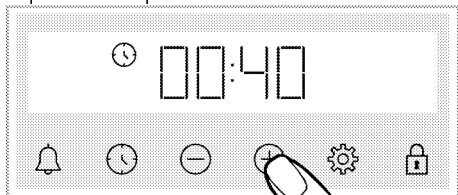

3. Podesite vreme spremanja hrane pomoću tipki ⊕/⊖.



i vreme spremanja hrane povećava se za 1 minut u prvih 15 minuta, nakon 15 minuta povećava se za 5 minuta.

4. Stavite hranu u rernu i podesite temperaturu pomoću okruglog dugmeta za temperaturu.

» Vaša rerna će odmah početi da radi na izabranoj funkciji i temperaturi.



Podešeno vreme spremanja hrane počinje odbrojavati i  pojavljuje se na ekranu. Kada temperatura u rerni dostigne podešenu temperaturu, simbol  nestaje.

5. Nakon isteka vremena podešenog za spremanje hrane, na ekranu će se pojaviti "End" i simbol  treperi dok tajmer ispušta zvučni signal

6. Upozorenje se oglašava dva minuta. Pritisnite bilo koju tipku da biste zaustavili upozorenje. Upozorenje se zaustavlja i na ekranu se prikazuje tačno vreme.

Da vreme završetka spremanja hrane podesite na odloženo; (Razlikuje se u zavisnosti od modela proizvoda. *Možda nije dostupno kod vašeg modela.)

odabirom temperature i radne funkcije specifične za vaše jelo, možete podesiti vreme spremanja hrane i vreme spemanja hrane na odloženo vreme, omogućavajući rerni da se automatski pokrene i isključi.

1. Izaberite funkciju rada za spremanje hrane.
2. Dodirnite  dok se na ekranu ne pojavi simbol  za vreme spremanja hrane.

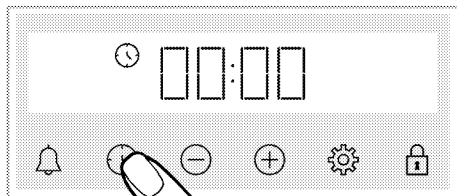

i Nakon što podesite funkciju rada i temperaturu, možete podesiti vreme spremanja hrane na 30 minuta tako što ćete direktno dodirnuti tipku ⊕ za brzo podešavanje vremena spremanja hrane i promeniti vreme pomoću tipki ⊕/⊖.

3. Podesite vreme spremanja hrane pomoću tipki ⊕/⊖.

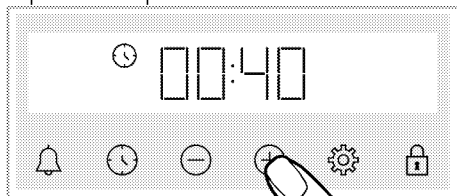

i vreme spremanja hrane povećava se za 1 minut u prvih 15 minuta, nakon 15 minuta povećava se za 5 minuta.

» Nakon što je podešeno vreme spremanja hrane, simbol 🕒 neprekidno se prikazuje na ekranu.

4. Dodirnite 🕒 dok se na ekranu ne pojavi simbol 🕒 da biste ponovo podesili vreme završetka.



5. Podesite vreme završetka spremanja hrane pomoću tipki +/-.

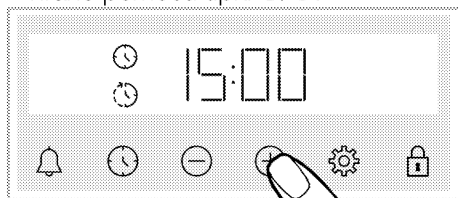

» Nakon što je podešeno vreme završetka spremanja hrane, simbol 🕒 i simbol 🕒 sa simbolom vremenskog perioda će se neprekidno pojavljivati na ekranu. Čim započne spremanje hrane, simbol 🕒 nestaje.

6. Stavite hranu u rernu i podesite temperaturu pomoću okruglog dugmeta za temperaturu.

» **Vreme rerne automatski izračunava vreme početka spremanja hrane oduzimajući vreme spremanja hrane od vremena završetka spremanja hrane koje ste podesili.** Kada se dostigne vreme početka spremanja hrane, aktivirana je odabrana funkcija i rerna se zagreva do zadate temperature. Podešeno vreme spremanja hrane počinje odbrojavati i 🕒 pojavljuje se na ekranu. Kada temperatura u rerni dostigne podešenu temperaturu, simbol 🕒 nestaje.

7. Nakon isteka vremena podešenog za spremanje hrane, na ekranu će se

pojavi "End" i simbol 🕒 treperi dok tajmer ispušta zvučni signal
8. Upozorenje se oglašava dva minuta. Pritisnite bilo koju tipku da biste zaustavili upozorenje. Upozorenje se zaustavlja i na ekranu se prikazuje tačno vreme.

i Ako se na kraju zvučnog upozorenja pritisne bilo koja tipka, rerna će ponovo početi raditi. Da biste sprečili da rerna ponovo radi na kraju upozorenja, vratite okruglo dugme za temperaturu i okruglo dugme za odabir funkcija na poziciju „0“ (isključeno) i isključite rernu.

Podešavanja

Uključivanje zaključavanja tipki

Možete sprečiti ometanja na upravljačkoj jedinici aktiviranjem funkcije zaključavanja tipki.

1. Dodirnite 🗄 dok se na ekranu ne pojavi simbol 🗄.

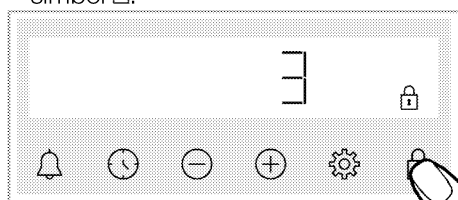



» Pojavi se simbol 🗄 i na ekranu počinje odbrojavanje 3-2-1. Kada se odbrojavanje završi, aktivira se zaključavanje tastera. Kada se dodirne bilo koja tipka dok je podešeno zaključavanje tipki, tajmer daje zvučni signal i simbol 🗄 treperi.

i Ako prestanete da dodirujete tipku 🗄 pre nego što odbrojavanje završi, zaključavanje tipki se neće aktivirati. Ako prestanete da dodirujete tipku pre završetka odbrojanja, zaključavanje tipki se neće aktivirati.

- i** Tipke za tajmer se ne mogu koristiti kada je zaključavanje tipki aktivirano. Zaključavanje tipki se neće otkazati u slučaju nestanka struje.

Isključivanje zaključavanja tipki



1. Dodirnite  dok sa ekrana ne nestane simbol .
- » Simbol  nestaje i zaključavanje tipki je onemogućeno na ekranu.

Podešavanje alarma

Tajmer uređaja takođe možete da koristite za bilo kakvo upozorenje ili podsetnik koji se ne odnosi samo na spremanje hrane.

Sat sa alarmom nema uticaja na funkcije rerne. Koristi se za upozorenje. Na primer, alarm možete da koristite kada želite da okrenete hranu u rerni u određeno vreme. Čim istekne vreme koje ste postavili, sat vam daje zvučno upozorenje.

- i** Maksimalno vreme alarma može da bude 23 sati i 59 minuta.

1. Dodirnite  dok se na ekranu ne pojavi simbol .

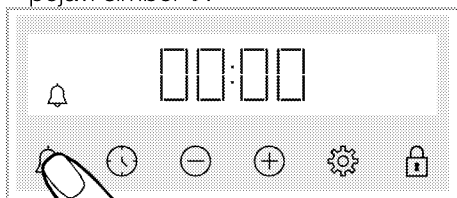

2.  Podesite alarm pomoću  tipki.

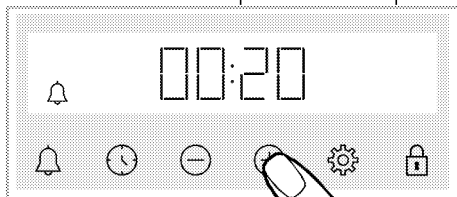

» Nakon podešavanja vremena alarma, simbol  ostaje upaljen i vreme alarma počinje da odbrojava. Ako su vreme





alarma i vreme kuvanja postavljeni istovremeno, na ekranu se prikazuje kraće vreme.

3. Po isteku vremena alarma, simbol  počinje da treperi i daje vam zvučno upozorenje.

Isključivanje alarma

1. Na kraju vremena alarma, zvuk upozorenja traje dva minuta. Dodirnite bilo koju tipku da biste zaustavili zvuk upozorenja.
- » Upozorenje se zaustavlja i na ekranu se prikazuje tačno vreme.



Ako želite da otkazete alarm;

1. Dodirnite  dok se na ekranu ne pojavi simbol  da biste ponovo podesili vreme alarma. Dodirujte tipku  dok ne prikaže „00:00“.
2.  takođe možete otkazati alarm dugim pritiskom na tipku.

Promena jačine zvuka

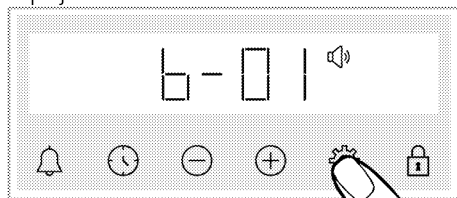
1. Dodirnite tipku  dok se na ekranu ne pojavi simbol .



2. Podesite željeni nivo pomoću tipki  / . (**b-01 b-02 b-03**)

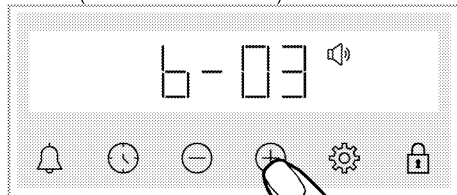

3. Dodirnite tipku  da biste potvrdili, ili će se podešavanje aktivirati ubrzo bez dodirivanja tipki.

Podešavanje osvetljenosti ekrana

1. Dodirnite tipku  dok se na ekranu ne pojavi simbol .

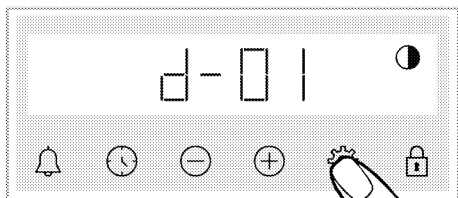

2. Podesite željeni nivo osvetljenosti pomoću tipki ⊕/⊖. (d-01-d-02-d-03)

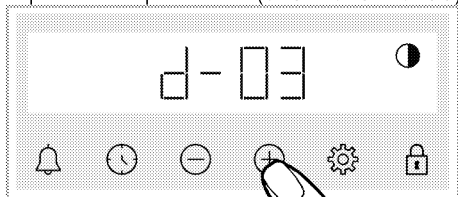

» Dodirnite tipku ⚙️ da biste potvrdili, ili će se podešavanje aktivirati ubrzo bez dodirivanja tipki.

Promena tačnog vremena

na vašoj remi; da promenite doba dana koje ste prethodno podesili,

1. Dodirnite ⚙️ dok se na ekranu ne pojavi simbol 🕒.
2. Podesite tačno vreme dodiranjem na ⊕/⊖.

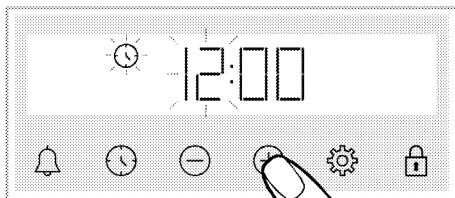

3. Dodirnite tipku 🕒 ili ⚙️ da biste aktivirali polje za minute.

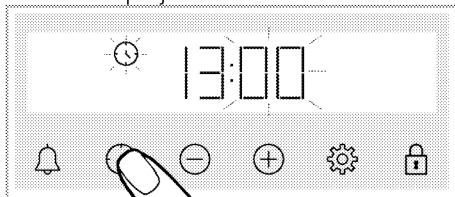

4. Podesite minute dana dodiranjem na ⊕/⊖.

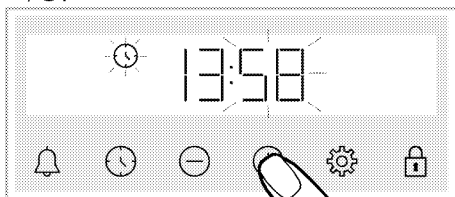

5. Potvrdite podešavanje dodiranjem na tipku 🕒 ili ⚙️.

» Tačno vreme je podešeno i simbol 🕒 nestaje sa ekrana.

6 Opšte informacije o pečenju

Ovaj odeljak sadrži savete za pripremu i pečenje hrane.

Pored toga, možete pronaći i neka od jela koje je testirao proizvođač i najprikladnija podešavanja za ta jela. Takođe su navedena odgovarajuća podešavanja rerne i dodataka za ta jela.

Opšta upozorenja o spremanju hrane u rerni

- Dok otvarate vrata rerne za vreme ili nakon spremanja hrane, može se pojaviti vruća para. Para može izazvati opekotine na rukama, licu i/ili očima. Kada otvarate vrata rerne, stanite na propisnu udaljenost
- Intenzivna para koja se stvara tokom spremanja hrane može stvoriti kondenzovane kapljice vode na unutrašnjosti i spoljašnjosti rerne i na gornjim delovima nameštaja zbog temperaturne razlike. To je normalna i fizička pojava.
- Temperatura i vreme spremanja hrane predviđeni za izvesno jelo mogu varirati u zavisnosti od recepta i količine. Iz tog razloga, ove vrednosti su date okvirno.
- Uvek izvadite neupotrebljene dodatke iz rerne pre nego što započnete sa spremanjem hrane. Dodaci koji ostanu u rerni mogu osujetiti pripremu vašeg jela korišćenjem predviđenih vrednosti.
- Za jela koja pripremate prema sopstvenom receptu, možete kao referencu koristiti slična jela data u tabelama za pripremu.
- Upotreba isporučениh dodataka osigurava najbolje performanse u pripremi. Uvek se pridržavajte upozorenja i informacija koje je proizvođač dao za ostalo posuđe koje koristite.

- Izrežite papir za pečenje koji ćete koristiti u pripremi na veličinu koja je odgovarajuća za posudu u kojoj planirate da spremate jelo. Papir za pečenje koji prelazi preko posude može stvoriti opasnost od požara i uticati na kvalitet vaše pripremljene hrane. Koristite papir za pečenje koji ćete koristiti u navedenom temperaturnom opsegu.
- Za dobre performanse pripreme stavite hranu na preporučenu ispravnu policu. Ne menjajte položaj police tokom pripreme hrane.

Peciva i hrana iz rerne

Opšte informacije

- Da biste postigli dobre performanse pečenja preporučujemo upotrebu dodataka proizvoda. Ako koristite spoljni pribor za spremanje jela, preferirajte tamno posuđe koje se ne lepi i koje je otporno na toplotu.
- Ako je u tabeli za pečenje preporučeno prethodno zagrevanje, obavezno stavite hranu u remu nakon prethodnog zagrevanja
- Ako ćete hranu spremati uz upotrebu posuđa na žičanoj polici, posudu stavite na sredinu žičane police, a ne blizu stražnjeg zida.
- Svi materijali koji se koriste u pravljenju peciva treba da budu sveži i na sobnoj temperaturi.
- Status spremanja proizvoda može varirati u zavisnosti od količine hrane i veličine posuđa.
- Metalni, keramički i stakleni kalupi produžavaju vreme kuvanja, a donja površina peciva ne zaglađuje ravnomerno.
- Ako tokom kuvanja koristite papir za kuvanje, na donjoj površini namirnica može se primetiti malo smeđe boje. U

ovom slučaju, možda ćete morati da produžite vreme kuvanja za oko 10 minuta.

- Vrednosti navedene u tabelama za spremanje određene su nakon rezultata testiranja izvršenih u našim laboratorijama. Vrednosti koje budu vama odgovarale mogu se razlikovati od tih vrednosti.
- Stavite hranu na odgovarajuću policu koja se preporučuje u tabeli za spremanje hrane. Polica br. 1. je donja polica rerne.

Saveti za pečenje kolača

- Ako je kolač previše suv, povećajte temperaturu za 10°C i skratite vreme pečenja.
- Ako je kolač nepečen, koristite malu količinu tečnosti ili smanjite temperaturu za 10°C.
- Ako je vrh kolača izgoreo, stavite ga na donju policu, smanjite temperaturu i produžite vreme pečenja.

- Ako je unutra dobro pečen, ali spolja je lepljiv, koristite manju količinu tečnosti, smanjite temperaturu i produžite vreme pečenja.

Saveti za pečenje peciva

- Ako je pecivo previše suvo, povećajte temperaturu za 10°C i skratite vreme pečenja. Navlažite slojeve testa prelivom od mleka, ulja, jaja i jogurta.
- Ako se pecivo predugo peče, vodite računa da debljina testa ne bude veća od dubine pleha.
- Ako površina peciva potamni, ali donji deo nije pečen, vodite računa da ne koristite veliku količinu preliva na dnu peciva. Probajte da ravnomerno rasporedite preliv između slojeva testa i preko površine peciva da biste postigli ravnomerno tamnu boju peciva.
- Pecite testo u položaju i na temperaturi prema vrednostima datim u tabeli. Ako dno i dalje nije dovoljno tamno, stavite ga na donju policu prilikom narednog pečenja.

Tabela za spremanje peciva i hrane za pečenje

Hrana	Broj plehova	Dodaci koje možete koristiti	Radna funkcija	Pozicija polica	Temperatura (°C)	Vreme spremanja hrane (minimalno) (okvirno)
Kolači u plehu	Jedan pleh	Standardni pleh*	Gornji i donji grejač	3	180	30 ... 40
Kolači u kalupu	Jedan pleh	Kaliup za torte na žičanom grilu**	Grejanje s ventilatorom	2	180	30 ... 40
	Jedan pleh	Standardni pleh*	Gornji i donji grejač	3	160	25 ... 35
Sitni kolači	Jedan pleh	Standardni pleh*	Grejanje s ventilatorom	Modeli sa žičanim policama: 3 Modeli bez žičanih polica: 2	150	25 ... 35
	2 pleha	2 –Standardni pleh* 4 –Pleh za testa*	Grejanje s ventilatorom	2 – 4	Modeli sa žičanim policama: 150 Modeli bez žičanih polica: 140	Modeli sa žičanim policama: 25 ... 40 Modeli bez žičanih polica: 30 ... 45

Hrana	Broj plehova	Dodaci koje možete koristiti	Radna funkcija	Pozicija polica	Temperatura (°C)	Vreme spremanja hrane (minimalno) (okvirno)
Biskvit torta	Jedan pleh	Okrugli kalup za torte, prečnika 26 cm sa stezaljkom na žičanom grilu**	Gornji i donji grejač	2	160	30 ... 40
	Jedan pleh	Okrugli kalup za torte, prečnika 26 cm sa stezaljkom na žičanom grilu**	Grejanje s ventilatorom	2	160	30 ... 40
Keksići	Jedan pleh	Pleh za testa*	Gornji i donji grejač	3	170	25 ... 35
	Jedan pleh	Pleh za testa*	Grejanje s ventilatorom	3	170	20 ... 30
	2 pleha	2 –Standardni pleh* 4 –Pleh za testa*	Grejanje s ventilatorom	2 – 4	170	25 ... 35
Peciva	Jedan pleh	Standardni pleh*	Gornji i donji grejač + ventilator	2	200	30 ... 40
	Jedan pleh	Standardni pleh*	Grejanje s ventilatorom	2	180	35 ... 45
	2 pleha	1 –Standardni pleh* 4 –Pleh za testa*	Grejanje s ventilatorom	1 – 4	180	35 ... 45
Punjena peciva	Jedan pleh	Standardni pleh*	Gornji i donji grejač	2	200	20 ... 30
	Jedan pleh	Standardni pleh*	Grejanje s ventilatorom	3	180	20 ... 30
	2 pleha	2 –Standardni pleh* 4 –Pleh za testa*	Grejanje s ventilatorom	2 – 4	180	20 ... 30
Celi hleb	Jedan pleh	Standardni pleh*	Gornji i donji grejač	3	200	30 ... 40
	Jedan pleh	Standardni pleh*	Grejanje s ventilatorom	3	200	30 ... 40
Lazanje	Jedan pleh	Stakleni/metalni pravougaoni kalup na žičanom grilu**	Gornji i donji grejač	2 ili 3	200	30 ... 40
Pita od jabuka	Jedan pleh	Okrugli crni metalni kalup, prečnika 20 cm na žičanom grilu**	Gornji i donji grejač	2	180	50 ... 70
	Jedan pleh	Okrugli crni metalni kalup, prečnika 20 cm na žičanom grilu**	Grejanje s ventilatorom	2	170	50 ... 70
Pizza	Jedan pleh	Standardni pleh*	Gornji i donji grejač	2	200 ... 220	10 ... 20

Prethodno zarijavanje se preporučuje za svu hranu.

* Ovi dodaci možda nisu uključeni u vaš proizvod.

** Ovi dodaci nisu uključeni u vaš proizvod. Oni su komercijalno dostupni dodaci.

Meso, riba i živinsko meso

Ključne tačke pečenja

- Pečenje celog pileta, ćurke i velikih komada mesa sa dresingom poput limunovog soka i crnog bibera koji se stavlja pre pečenja, poboljšaće performanse pečenja
- Potrebno je 15 do 30 minuta duže za pečenje mesa sa kostima u odnosu na pečenje iste količine mesa bez kostiju.
- Za svaki centimetar debljine mesa je potrebno približno 4 do 5 minuta pečenja.
- Nakon isteka vremena pečenja, ostavite meso u rerni oko 10 minuta. Sokovi se bolje raspoređuju kroz meso i ne cure kada se meso seče.
- Ribu postavite u sredinu žičane police na dnu u vatrostalnoj posudi.

Tabela za spremanje mesa, ribe i živinskog mesa

Hrana	Broj plehova	Dodaci koje možete koristiti	Radna funkcija	Pozicija police	Temperatura (°C)	Vreme spremanja hrane (minimalno) (okvirno)
Stek (cell) / Prženi (1 kg)	Jedan pleh	Standardni pleh*	Gornji i donji grejač + ventilator	3	15 min. 250/max, zatim 180 ... 190	60 ... 80
Jagnjeća plečka (1.5 - 2.0 kg)	Jedan pleh	Standardni pleh*	Gornji i donji grejač + ventilator	3	15 min. 250/max, zatim 170	110 ... 120
Pržena piletina (1.8-2 kg)	Jedan pleh	Žičani gril* Stavite jednu posudu na donju policu	Gornji i donji grejač + ventilator	2	15 min. 250/max, zatim 190	60 ... 80
	Jedan pleh	Žičani gril* Stavite jednu posudu na donju policu	Grejanje s ventilatorom	2	200 ... 220	60 ... 80
	Jedan pleh	Žičani gril* Stavite jednu posudu na donju policu	Funkcija "3D"	2	15 min. 250/max, zatim 190	60 ... 80
Ćurka (5.5 kg)	Jedan pleh	Standardni pleh*	Gornji i donji grejač + ventilator	1	25 min. 250/max, zatim 180 ... 190	150 ... 210
	Jedan pleh	Standardni pleh*	Funkcija "3D"	1	25 min. 250/max, zatim 180 ... 190	150 ... 210
Riba	Jedan pleh	Žičani gril* Stavite jednu posudu na donju policu	Gornji i donji grejač + ventilator	3	200	20 ... 30
	Jedan pleh	Žičani gril* Stavite jednu posudu na donju policu	Funkcija "3D"	3	200	20 ... 30

Prethodno zarijavanje se preporučuje za svu hranu.

* Ovi dodaci možda nisu uključeni u vaš proizvod.

** Ovi dodaci nisu uključeni u vaš proizvod. Oni su komercijalno dostupni dodaci.

Gril

Kada grilujete meso, ribu ili živinu, ona brzo potamni, ima lepu koricu i ne isušuje se. Fileti mesa, komadići mesa i kobasice su naročito pogodni za grilovanje, kao i povrće sa visokim sadržajem vode poput paradajza i crnog luka.

Opšta upozorenja

- Hrana koja nije adekvatna za grilovanje predstavlja opasnost od nastanka požara. Grilujte samo hranu koja se sme obrađivati na temperaturi za intenzivno grilovanje. Takođe, hranu ne stavljajte predaleko u zadnji deo grila. Ovo je najtoplije područje i masna hrana se može zapaliti.
- **Za vreme grilovanja zatvorite vrata rerne. Nikada ne grilujte sa otvorenim vratima rerne. Vruće površine mogu izazvati opekotine!**

Ključne tačke grila

- Pripremite hranu slične debljine i težine što je više moguće za grilovanje.
- Rasporedite komade koji će se grilovati na žičanu policu ili u pleh za pečenje sa žičanom policom tako da površina hrane nije veća od površine grejača.
- U zavisnosti od debljine komada za gril, vremena pripreme data u tabeli mogu varirati.
- Ubacite žičanu policu ili pleh za grilovanje na željeni nivo u rerni. Ako grilujete na žičanoj polici, ubacite pleh na nižu visinu kako bi prikupljao masnoću. Pleh koji ćete ubaciti trebalo bi da bude veličine tako da pokriva celokupnu površinu grila. Takav pleh možda nije priložen uz proizvod. Dodajte malo vode u pleh zbog lakšeg čišćenja.

Tabela za grilovanje

Hrana	Dodaci koje možete koristiti	Pozicija police	Temperatura (°C)	Vreme spremanja hrane (minimalno) (okvimo)
Riba	Žičani gril	4 - 5	250	20 ... 25
Piletina u komadima	Žičani gril	4 - 5	250	25 ... 35
Ćufte (junetina) - 12 komadići	Žičani gril	4	250	20 ... 30
Jagnjeći kotleti	Žičani gril	4 - 5	250	20 ... 25
Stek - (rezani)	Žičani gril	4 - 5	250	25 ... 30
Teleći kotleti	Žičani gril	4 - 5	250	25 ... 30
Gratinirano povrće	Žičani gril	4 - 5	220	20 ... 30
Tostirani hleb	Žičani gril	4	250	1 ... 3

Preporučuje se prethodno zagrevanje 5 minuta za svu hranu koja se griluje.

Komade hrane okrenite nakon 1/2 ukupnog vremena spremanja hrane.

Niski gril + ventilator

Hrana	Dodaci koje možete koristiti	Radna funkcija	Pozicija police	Temperatura (°C)	Vreme spremanja hrane (minimalno) (okvimo)
Riba	Žičani gril	Niski gril + ventilator	4	200	30 ... 35
Piletina u komadima	Žičani gril	Niski gril + ventilator	4	250	25 ... 35
Ćufte (junetina) - 12 komadići	Žičani gril	Niski gril + ventilator	4	250	30 ... 40
Stek (celi) / Prženi (1 kg)	Žičani gril Stavite jednu posudu na donju policu	Niski gril + ventilator	3	15 min. 250, zatim 180 ... 190	90 ... 110

Nemojte prethodno zagrevati hranu za grilovanje prikazanu u ovoj tabeli za grilovanje.

Testna jela

Jela u ovoj tabeli pripremljena su u skladu sa standardom EN 60350-1 kako bi se olakšalo testiranje proizvoda za kontrolne ustanove.

Tabela načina spremanja testne hrane

Hrana	Broj plehova	Dodaci koje možete koristiti	Radna funkcija	Pozicija polica	Temperatura (°C)	Vreme spremanja hrane (minimalno) (okvimo)
	Jedan pleh	Standardni pleh*	Gornji i donji grejač	3	140	20 ... 30
Pecivo (slatki kolačić)	Jedan pleh	Standardni pleh*	Grejanje s ventilatorom	Modeli sa žičanim policama: 3 Modeli bez žičanih polica: 2	140	15 ... 25
	2 pleha	2-Standardni pleh* 4-Pleh za testa*	Grejanje s ventilatorom	2 - 4	140	15 ... 25
	Jedan pleh	Standardni pleh*	Gornji i donji grejač	3	160	25 ... 35
Sitni kolači	Jedan pleh	Standardni pleh*	Grejanje s ventilatorom	Modeli sa žičanim policama: 3 Modeli bez žičanih polica: 2	150	25 ... 35
	2 pleha	2-Standardni pleh* 4-Pleh za testa*	Grejanje s ventilatorom	2 - 4	Modeli sa žičanim policama: 150 Modeli bez žičanih polica: 140	Modeli sa žičanim policama: 25 ... 40 Modeli bez žičanih polica: 30 ... 45
	Jedan pleh	Okrugli kalup za torte, prečnika 26 cm sa stezaljkom na žičanom grilu**	Gornji i donji grejač	2	160	30 ... 40
Biskvit torta	Jedan pleh	Okrugli kalup za torte, prečnika 26 cm sa stezaljkom na žičanom grilu**	Grejanje s ventilatorom	2	160	30 ... 40
	Jedan pleh	Okrugli crni metalni kalup, prečnika 20 cm na žičanom grilu**	Gornji i donji grejač	2	180	50 ... 70
Pita od jabuka	Jedan pleh	Okrugli crni metalni kalup, prečnika 20 cm na žičanom grilu**	Grejanje s ventilatorom	2	170	50 ... 70

Prethodno zarijavanje se preporučuje za svu hranu.

* Ovi dodaci možda nisu uključeni u vaš proizvod.

** Ovi dodaci nisu uključeni u vaš proizvod. Oni su komercijalno dostupni dodaci.

Gril

Hrana	Dodaci koje možete koristiti	Pozicija polica	Temperatura (°C)	Vreme spremanja hrane (minimalno) (okvimo)
Tostirani hleb	Žičani gril	4	250	1 ... 3
Ćufte (junetina) - 12 komadići	Žičani gril	4	250	20 ... 30

Hranu okrenite nakon 1/2 ukupnog vremena spremanja hrane.

Preporučuje se prethodno zagrevanje 5 minuta za svu hranu koja se griluje.

7 Održavanje i nega

Opšte informacije o čišćenju

⚠ Opšta upozorenja

- Sačekajte da se uređaj ohladi pre čišćenja. Vruće površine mogu izazvati opekotine!
- Ne primenjujte deterdžente direktno na vruće površine. To može da prouzrokuje tvrdokorne mrlje.
- Uređaj treba temeljito očistiti i osušiti nakon svakog korišćenja. Na taj način se lakše uklanjaju ostaci pečenja, čime izbegavate da ti ostaci izgore tokom sledeće upotrebe uređaja. Tako se produžuje trajnost uređaja i smanjuju se česti problemi.
- Ne koristite sredstva za paročišćenje za čišćenje uređaja.
- Neki deterdženti ili sredstva za čišćenje mogu oštetiti površinu. Ne koristite abrazivne deterdžente, praške za čišćenje, kreme za čišćenje, sredstva za otklanjanje kamenca ili oštre predmete tokom čišćenja.
- Nije potrebno posebno sredstvo za čišćenje nakon svake upotrebe. Uređaj očistite sapunom za pranje suđa, toplom vodom i mekom krpom ili sunđerom i osušite suvom krpom od mikrovlakana.
- Obavezno nakon čišćenja potpuno obrišite preostalu tečnost i odmah očistite hranu isprskanu oko tokom pečenja.
- Nijedan deo uređaja ne perite u mašini za pranje suđa.

Površine od inoksa i nerđajuće površine

- Ne koristite sredstva za čišćenje koja sadrže kiselinu ili hlór za čišćenje površina od nerđajućeg čelika ili inoksa i ručica.

- Nerđajuće ili inoks površine mogu promeniti boju tokom vremena. To je normalno. Nakon svakog rada, očistite deterdžentom prikladnim za nerđajuću i inoks površinu.
- Koristite meku krpu sa tečnim deterdžentom (neabrazivnim) za čišćenje ovakvih delova uređaja prikladnim za površine od inoksa i pazite da brišete samo u jednom pravcu.
- Smesta odstranite mrlje od kamenca, ulja, škroba, mleka i proteina na nerđajućim inoks i staklenim površinama. Mrlje mogu zarđati nakon duže vremena.

Emajlirane površine

- Nakon svake upotrebe, površine od emajla očistite deterdžentom za pranje posuđa, toplom vodom i mekom krpom ili sunđerom i osušite suvom krpom.
- Ako vaš proizvod ima funkciju lakog čišćenja parom, možete izvršiti lako čišćenje parom za netvrdokornu trenutnu nečistoću. (Pogledajte odeljak „Jednostavno čišćenje parom“)
- Za tvrdokorne mrlje može se koristiti sredstvo za čišćenje rerne i grila koje se preporučuje na internet stranici vašeg proizvođača i sunđer za čišćenje koje ne ostavlja ogrebotine. Ne koristite neko drugo sredstvo za čišćenje rerne u tom slučaju.
- Da biste očistili prostor predviđen za spremanje hrane, morate sačekati da se pećnica ohladi. Čišćenje na vrućim površinama izazvaće i opasnost od požara i oštećenja emajlirane površine.

Katalitičke površine

- Bočne strane u prostoru za spremanje hrane mogu biti prekrivene samo

emajliranim ili katalitičkim zidovima. Navedeno zavisi od modela.

- Katalitički zidovi imaju laganu mat i poroznu površinu. Katalitički zidovi pećnice se ne smeju čistiti.
- Katalitičke površine apsorbuju ulje zahvaljujući svojoj poroznoj strukturi i počinju sjajiti kada je površina zasićena uljem, u tom slučaju preporučuje se zamena delova.

Staklene površine

- Pri čišćenju staklenih površina ne koristite strugače od tvrdog metala i abrazivne materijale za čišćenje. Isti mogu oštetiti staklenu površinu.
- Uređaj očistite deterdžentom za pranje suđa, toplom vodom i mekom krpom od mikrovlakana namenjenom za staklene površine i osušite suvom krpom od mikrovlakana.
- Ako posle čišćenja ima ostataka deterdženta, obrišite ih hladnom vodom i osušite mekom krpom od mikrovlakana. Preostali ostaci deterdženta mogu oštetiti staklenu površinu.
- Ni pod kojim uslovima ostatke osušene na staklenoj površini ne treba očistiti nazubljenim noževima, žičanom vunom ili sličnim alatima za grebanje.
- Mrlje od kalcijuma (žute mrlje) možete ukloniti sa staklene površine komercijalno dostupnim sredstvom za uklanjanje kamenca, sredstvom za uklanjanje kamenca poput sirćeta ili limunovog soka.
- Ako je površina jako zaprljana, sunđerom nanesite sredstvo za čišćenje na mrlju i sačekajte duže vreme da adekvatno odreaguje. Zatim očistite staklenu površinu vlažnom krpom.
- Promene boje i mrlje na staklenoj površini normalna su pojava i ne predstavljaju grešku.

Plastični delovi i obojene površine

- Očistite plastične delove i obojene površine deterdžentom za pranje posuđa, toplom vodom i mekom krpom ili sunđerom i osušite suvom krpom.
- Ne koristite strugače od tvrdog metala i abrazivna sredstva za čišćenje. Navedeno može oštetiti površine.
- Budite ubeđeni da spojevi delova uređaja ne ostanu vlažni i sa njih uklonite deterdžent. U suprotnom se na tim spojevima može pojaviti korozija.

Čišćenje dodataka

Ako u uputstvu za upotrebu nije drugačije navedeno, dodatke isporučene uz uređaj ne perite u mašini za pranje suđa.

Čišćenje kontrolne table

- Prilikom čišćenja tabli s kontrolnim dugmetom, obrišite tablu i dugmad vlažnom mekom krpom i osušite suvom krpom. Ne uklanjajte dugmad i zaptivke ispod da biste očistili kontrolnu tablu. Na taj način možete oštetiti kontrolnu tablu i dugmad.
- Tokom čišćenja ploča od inoksa sa kontrolnim dugmetom nemojte koristiti sredstva za čišćenje inoksa oko dugmadi. To može da izbriše indikatore oko dugmadi.
- Očistite kontrolnu tablu osetljivu na dodir vlažnom mekom krpom i osušite suvom krpom. Ako vaš proizvod ima funkciju zaključavanja tipki, postavite zaključavanje tipki pre čišćenja kontrolne table. Ako postupite drugačije, tipke možete nepropisno odabrati.

Čišćenje unutrašnjosti rerne (površina za spremanje hrane)

Sledite korake čišćenja opisane u odeljku „Opšte informacije o čišćenju“ prema tipovima površine u vašoj rerni.

Čišćenje stranica rerne

Bočne strane u prostoru za spremanje hrane mogu biti prekrivene samo emajliranim ili katalitičkim zidovima. Navedeno zavisi od modela. Ako model ima katalitičku stranicu, pogledajte informacije u odeljku „Katalitički zidovi“. Ako je vaš proizvod model sa žičanim policama, uklonite žičane police pre čišćenja bočnih zidova. Zatim završite čišćenje kako je opisano u odeljku „Opšte informacije o čišćenju“ prema vrsti bočnog zida.

Da biste uklonili bočne žičane police:

1. Uklonite prednji deo žičane police povlačenjem na bočni zid u suprotnom smeru.
2. Povucite žičanu policu prema sebi da biste je potpuno skinuli.

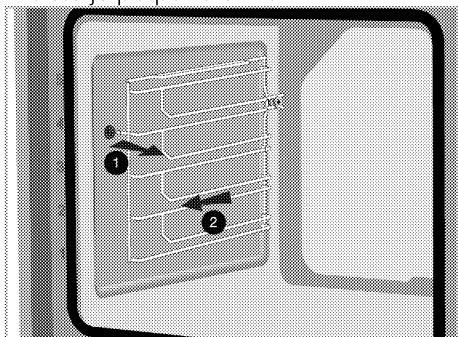

3. Da biste ponovo postavili police, obavite iste korake kao tokom skidanja, ali obrnutim redosledom.

Jednostavno paročišćenje

Razlikuje se u zavisnosti od modela proizvoda. *Možda nije dostupno kod vašeg modela.

Omogućava jednostavno čišćenje jer prljavštinu (koja nije tvrdokorna) omekšava para koja se formira unutar rerne i kapljice vode koje se kondenzuju na unutrašnjim površinama rerne.

1. Izvadite sve dodatke iz rerne.
2. Sipajte 500 ml vode u pleh rerne i stavite pleh na 2. nivo police u rerni.

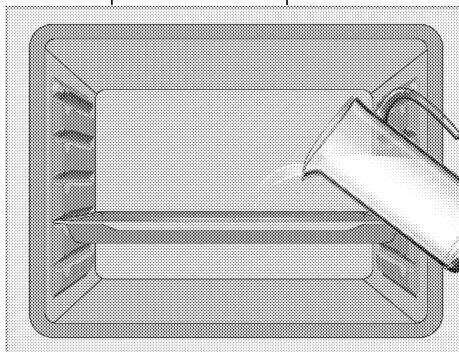

3. Podesite pećnicu na režim jednostavnog paročišćenja i uključite je na 100°C tokom 15 minuta.

Odmah otvorite vrata i obrišite unutrašnju površinu rerne vlažnim sunđerom ili krpom. Kada otvorite vrata, para će izaći. Ovo može stvoriti rizik od opekotina. Budite oprezni prilikom otvaranja vrata rerne.

Koristite toplu vodu sa tečnim deterdžentom, meku krpu ili sunđer za čišćenje tvrdokorne prljavštine i obrišite je suvom krpom.

i Tokom režima lakog čišćenja parom, voda koja se nalazi u bazenu na dnu pećnice da omekša blago stvorene ostatke / nečistoće unutar šupljine pećnice isparavaće i kondenzovati se u šupljini rerne i unutrašnjem staklu vrata pećnice, pa voda može kapati kada se vrata pećnice otvore. Obrišite kondenzaciju čim se otvore vrata rerne.

Razlikuje se u zavisnosti od modela proizvoda. *Možda nije dostupno kod vašeg modela. Nakon kondenzacije u rerni, u bazenu ispod pećnice može biti vode ili vlage. Nakon upotrebe, ovaj kanal bazena očistite vlažnom krpom, a zatim ga osušite.

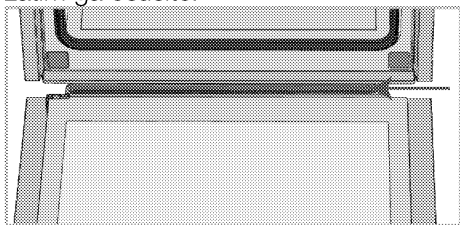

Čišćenje vrata rerne

i Da biste očistili vrata i stakla rerne nemojte koristiti gruba abrazivna sredstva za čišćenje, metalne strugače, žičanu vunu ili sredstva za izbeljivanje.

Možete da skinete vrata i staklo rerne da biste ih očistili. Kako ukloniti vrata i staklo objašnjeno je u odeljcima „Skidanje vrata rerne“ i „Skidanje unutrašnjeg stakla na vratima rerne“. Nakon što skinete unutrašnje staklo na vratima, očistite ga sredstvom za pranje posuđa, toplom vodom i mekom krpom ili sunđerom i osušite suvom krpom. Staklo obrišite sirćetom, a zatim isperite kako biste uklonili ostatke kamenca koji se mogu pojaviti na staklu rerne.

Skidanje vrata rerne

1. Otvorite vrata rerne.
2. Otvorite klipse na šarkama sa desne i leve strane na vratima tako što ih pritisnete kao što je prikazano na slici.

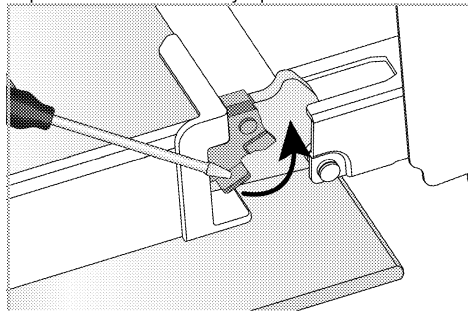

Brava sa šarkama - zatvoreni položaj

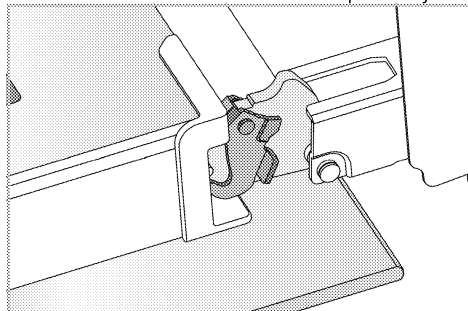

Brava sa šarkama - otvoreni položaj

3. Postavite vrata rerne u poluzatvoren položaj.

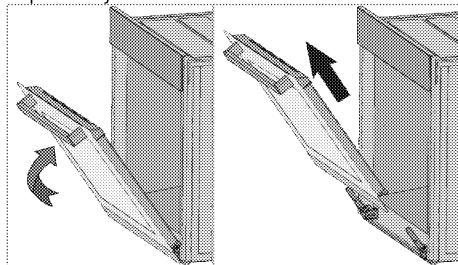

4. Skinete vrata tako što ćete ih izvući naviše da biste ih oslobodili iz leve i desne šarke.

i Kada vraćate vrata, obavite iste korake kao tokom skidanja, ali obrnutim redosledom. Ne zaboravite da zatvorite klipse na šarkama kada vratite vrata.

Skidanje unutrašnjeg stakla sa vrata rerne

Unutrašnje staklo na vratima uređaja može se skinuti za potrebe čišćenja.

1. Otvorite vrata rerne.

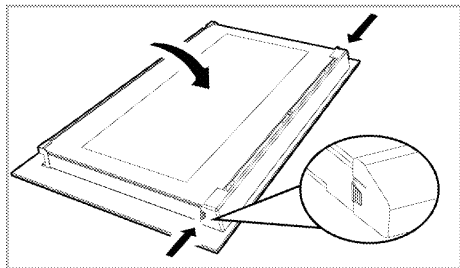

2. Povucite plastični deo pričvršćen na gornjem delu ulaznih vrata prema sebi istovremeno pritiskom na tačke pritiska sa obe strane dela i izvadite ga.

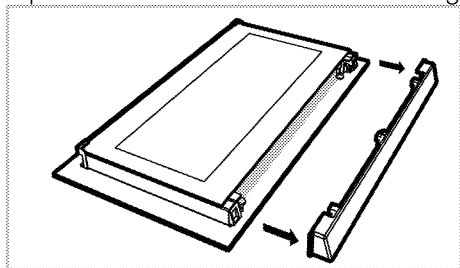

3. Kao što je prikazano na slici, malo podignite staklenu ploču s unutrašnje strane (1) prema „A“ a zatim je izvadite povlačenjem prema „B“.

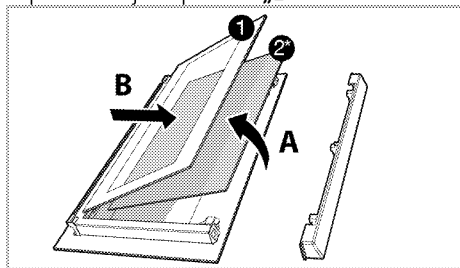

1 Staklena ploča sa unutrašnje strane

2* Unutrašnja staklena ploča (*Možda ne postoji kod vašeg modela.)

4. Ako vaš proizvod ima unutrašnjue staklo (2), ponovite isti postupak da biste ga skinuli (2).

5. Prvi korak za vraćanje vrata u probitno stanje je ponovno postavljanje unutrašnjeg stakla (2). Postavite zakošeni ugao staklene ploče tako da nalegne u zakošeni ugao na plastičnom presezu. (Ako vaš proizvod ima unutrašnje staklo). Unutrašnje staklo (2) mora biti pričvršćeno na plastični preoz najbliži staklenoj ploči s unutrašnje strane (1).

6. Prilikom ponovnog poslaavljanja staklene ploče s unutrašnje strane (1) proverite da li štampana strana stakla leži licem prema unutrašnjem staklu. Od ključnog je značaja da donji uglovi staklene ploče s unutrašnje strane (1) nalegnu u donje plastične proreze.

7. Gurnite plastični deo prema okviru dok ne čujete zvuk „klik“.

Čišćenje sijalice u rerni

U slučaju da se staklena površina sijalice u rerni postane zaprlja; očistite je deterdžentom za pranje posuđa, toplom vodom i mekom krpom ili sunđerom i osušite suvom krpom. U slučaju kvara sijalice u rerni, možete zameniti sijalicu prema postupku opisanom u sledećem odeljku.

Zamena sijalice u rerni

⚠ Opšta upozorenja

- Pre menjanja sijalice proverite da li je uređaj isključen sa napajanja elektrinom energijom i da li se ohladio, kako biste izbegli rizik od strujnog udara. Vruće površine mogu izazvati opekotine!
- U ovoj pećnici se koristi žarulja sa žarnom niti snage manje od 40 V, visine manje od 60 mm, prečnika manje od 30 mm ili halogena lampa sa utičnicom tipa G9, snage manje od 60 V. Lampe su pogodne za rad na temperaturama iznad 300 ° C. Lampe za pećnicu

možete nabaviti od ovlašćenog serviseru ili tehničara sa licencom.

- Položaj sijalice može se razlikovati od položaja prikazanog na slici.
- Sijalica koja se koristi u ovom proizvodu nije adekvatna za upotrebu u domaćinstvu za osvetljavanje prostorija. Svrha ove sijalice je da pomogne korisniku da vidi prehrambene proizvode.
- Sijalice koje se koriste u ovom proizvodu podnose ekstremne fizičke uslove kao što su temperature iznad 50°C.

Ako vaša rena ima okruglu sijalicu:

1. isključite uređaj iz struje.
2. uklonite zaštitno staklo okrećući ga u smeru suprotnom od kazaljke na satu.

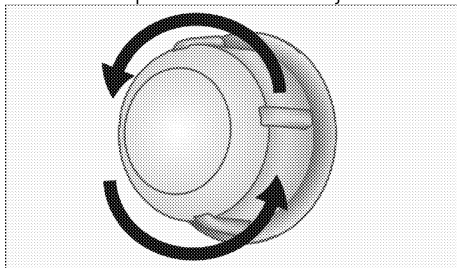

3. Ako je sijalica vaše rene tipa (A) prikazana na donjoj slici, okrenite sijalicu rene kao što je prikazano na slici i zamenite je novom. Ako je model tipa (B), izvucite je kao što je prikazano na slici i zamenite je novom.

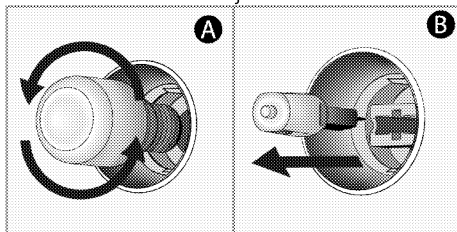

4. Vratite zaštitno staklo.

Ako vaša rena ima kockastu sijalicu,

1. isključite uređaj iz struje.
2. Uklonite žičane police kao što je opisano.

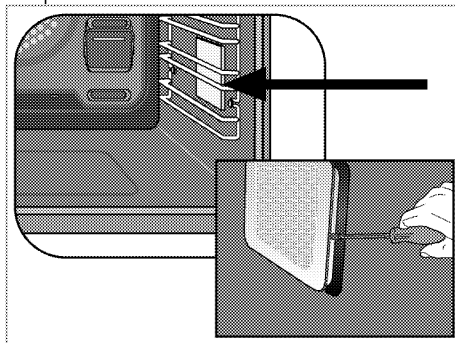

3. Šrafciгерom podignite zaštitno staklo sijalice.
4. Ako je sijalica vaše rene tipa (A) prikazana na donjoj slici, okrenite sijalicu rene kao što je prikazano na slici i zamenite je novom. Ako je model tipa (B), izvucite je kao što je prikazano na slici i zamenite je novom.

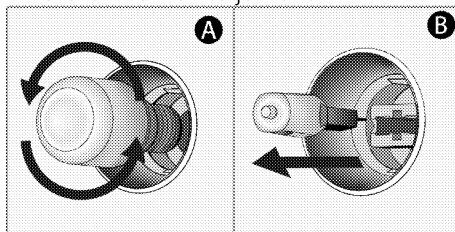

5. Vratite zaštitno staklo, a zatim vratite žičane police.

8 Rešavanje problema

Konsultujte ovlašćenog servisera ili tehničara sa licencom ili dobavljača kod koga ste kupili uređaj ako ne možete da rešite problem iako ste primenili instrukcije u ovom delu. Nikada ne pokušavajte da sami popravite uređaj koji je u kvaru.

Iz rerne izlazi para kada je u upotrebi.

- Normalno je da para izlazi iz rerne tokom rada. >>> *Ovo nije kvar.*

Kapljice vode nastaju tokom spremanja hrane.

- Para koja nastaje tokom spremanja hrane može se kondenzovati i formirati kapljice vode kada dođe u dodir sa hladnim površinama uređaja. >>> *Ovo nije kvar.*

Iz uređaja se čuje metalni zvuk kada se greje i hladi.

- Kada se metalni delovi greju, šire se i izazivaju zvukove. >>> *Ovo nije kvar.*

Uređaj ne radi.

- Osigurač je pokvaren ili je iskočio. >>> *Proverite osigurače u razvodnoj kutiji. Ako je neophodno, zamenite ih ili resetujte.*
- Uređaj nije uključen u uzemljenu utičnicu. >>> *Proverite gde je uključen strujni kabl.*
- Dugmad/okrugla dugmad tasteri na kontrolnoj tabli ne funkcionišu. >>> *Ako je vaš proizvod opremljen funkcijom zaključavanja tipku, možda je omogućeno zaključavanje tipki. Onemogućite tu funkciju.*

Sijalica u retni je u kvaru.

- Sijalica u retni je pokvarena. >>> *Zamenite sijalicu u retni.*
- Nema struje. >>> *Proverite ima li struje. Proverite osigurače u razvodnoj kutiji. Ako je potrebno, zamenite ili resetujte osigurače*

Rerna ne greje.

- Možda nije podešena na određenu funkciju za spremanje hrane i/ili temperaturu. >>> *Podesite remu na određenu funkciju za spremanje hrane i/ili temperaturu.*
- Kod modela koji su opremljeni tajmerom, tajmer nije podešen. >>> *Podesite vreme.*
- Nema struje. >>> *Proverite ima li struje. Proverite osigurače u razvodnoj kutiji. Ako je potrebno, zamenite ili resetujte osigurače*

(Kod modela sa tajmerom) Ekran sata treperi ili je uključen simbol sata.

- Došlo je do prethodnog prekida napajanja električnom energijom. >>> *Podesite vreme/isključite proizvod i ponovo ga uključite.*



Ugradbena pećnica

Korisnički priručnik

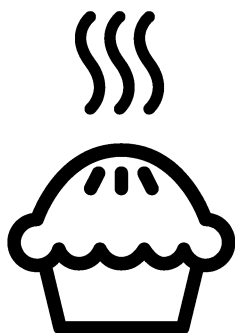

HR

Poštovani korisniče,

Prije postavljanja uređaja pročitajte priručnik.

Beko zahvaljujemo na odabiru ovog proizvoda. Želimo da vam ovaj proizvod, proizveden primjenom visokokvalitetne i najsuvremenije tehnologije, učinkovito radi. Zbog toga pažljivo pročitajte ovaj priručnik i ostalu priloženu dokumentaciju prije upotrebe proizvoda i čuvajte ih za buduću upotrebu. Ako proizvod odlučite proslijediti nekom drugom tada mu proslijedite i ovaj priručnik. Pridržavajte se uputa vodeći računa o svim informacijama i upozorenjima navedenim u korisničkom priručniku. Pridržavajte se svih upozorenja i informacija u korisničkom priručniku. Na taj način zaštitit ćete sebe i proizvod od oštećenja koja mogu nastati.

Čuvajte korisnički priručnik. Ako proizvod odlučite proslijediti nekom drugom tada mu proslijedite i ovaj priručnik.

Korisnički priručnik sadrži sljedeće simbole:



Opasnost koja može rezultirati smrću ili ozljedom.

NAPOMENA Opasnost koja može rezultirati materijalnim oštećenjem proizvoda ili njegovog okruženja.



Opasnost koja može rezultirati opeklinama zbog kontakta s vrućim površinama.



Važne informacije ili korisni savjeti za korištenje.



Pročitajte korisnički priručnik.



Arçelik A.Ş.
Karaağaç caddesi No:2-6
34445 Sütlüce/Istanbul/TURKEY
Made in TURKEY

1 Sigurnosne upute 4

Namjena.....	4
Sigurnost djece, ranjivih osoba i kućnih ljubimaca.....	4
Električna sigurnost.....	5
Siguran transport.....	7
Sigurna instalacija.....	7
Sigurna upotreba.....	7
Temperaturna upozorenja.....	8
Upotreba pribora.....	8
Sigurnost prilikom kuhanja.....	8
Sigurno održavanje i čišćenje.....	9

2 Upute za zaštitu okoliša 10

Odredbе za zbrinjavanje otpada.....	10
Usklađenost s Direktivom o električnom i elektroničkom opremom (WEEE) i zbrinjavanju otpada.....	10
Odlaganje materijala pakiranja.....	10
Preporuke za uštedu energije.....	10

3 Vaš proizvod 11

Predstavljanje proizvoda.....	11
Upute i upotreba upravljačke ploče proizvoda.....	12
Upravljanje pećnicom.....	12
Radne funkcije pećnice.....	13
Pribor proizvoda.....	14
Upotreba pribora proizvoda.....	15
Tehničke specifikacije.....	18

4 Prva uporaba 19

Prvo podešavanje.....	19
Prvo čišćenje.....	19

5 Kako raditi s pećnicom 21

Opće informacije o upotrebi pećnice.....	21
Rad upravljačke jedinice pećnice.....	21
Postavke.....	24

6 Opće informacije o kuhanju 27

Opća upozorenja u vezi pripreme hrane u pećnici.....	27
Slastice i jela iz pećnice.....	27
Meso, riba i perad.....	30
Roštilj.....	31
Ispitivanje hrane.....	32

7 Održavanje 33

Opće informacije o čišćenju.....	33
Čišćenje pribora.....	34
Čišćenje upravljačke ploče.....	34
Čišćenje unutrašnjosti pećnice (područje pečenja).....	35
Jednostavno čišćenje parom.....	35
Čišćenje vrata pećnice.....	36
Uklanjanje unutarnjeg stakla na vratima pećnice.....	37
Čišćenje lampice pećnice.....	37

8 Rješavanje problema 39

1 Sigurnosne upute

- Ovaj odjeljak sadrži informacije o sigurnosti koje će vam pomoći spriječiti opasnosti nastanka tjelesnih ozljeda i oštećenja materijala.
- Ako će se proizvod ustupiti drugoj osobi ili će se koristiti kao rabljeni proizvod tada s proizvodom treba dostaviti korisnički priručnik, naljepnice na proizvodu i druge relevantne dokumente i dodatke.
- Naša tvrtka neće biti odgovorna za bilo kakvu štetu nastalu kao rezultat nepridržavanja ovih uputa.
- Ne pridržavanje ovih uputa poništava sva jamstva.
- ⚠ Instalaciju i popravak uvijek treba obaviti proizvođač, ovlašteni servis ili osoba koju je odredio uvoznik.
- ⚠ Koristite samo originalne rezervne dijelove i pribor.
- ⚠ Ne pokušavajte popravljati te ne zamjenjujte dijelove proizvoda sami osim ako to nije izričito navedeno u korisničkom priručniku.
- ⚠ Na obavljajte tehničke promjene na proizvodu.



Namjena

- Ovaj uređaj namijenjen je uporabi u kućanstvu. Nije namijenjen za komercijalnu uporabu.
- Ne koristite proizvod u vrtu, na balkonima ili na otvorenom. Uređaj je namijenjen upotrebi u kućanstvima i kuhinjama za osoblje u trgovinama, uredima i drugim radnim okruženjima.
- **UPOZORENJE:** Ovaj proizvod treba se koristiti samo za kuhanje. Ne smije se koristiti za druge namijene, na primjer za grijanje prostorija.
- Pećnica se može koristiti za odmrzavanje, pečenje, prženje hrane i pečenje hrane na roštilju.
- Ovaj proizvod ne smije se koristiti za grijanje, grijanje kuhinjskog posuđa, vješanje ručnika ili odjeće na ručke kako bi se osušili



Sigurnost djece, ranjivih osoba i kućnih ljubimaca

- Djeca starija od 8 godina i starija te ljudi sa smanjenim tjelesnim, psihičkim,

- senzornim i mentalnim sposobnostima, kao i neupućene ili neiskusne osobe, mogu koristiti ovaj uređaj ako su pod nadzorom i ako su upućeni u sigurnu uporabu uređaja, kao i povezane opasnosti..
- Djeca se ne smiju igrati s uređajem. Djeca bez nadzora ne smiju čistiti ni vršiti korisničko održavanje uređaja, osim ako ih netko ne nadzire.
 - Ovaj uređaj ne smiju koristiti osobe sa smanjenim tjelesnim, psihičkim, senzornim ili mentalnim sposobnostima (uključujući djecu), osim ako nisu pod nadzorom ili ako su upućeni u rad proizvoda.
 - Djeca moraju biti pod nadzorom te treba voditi računa da se ne igraju s proizvodom.
 - Električni proizvodi su opasni za djecu i kućne ljubimce. Djeca i kućni ljubimci ne smiju se igrati s, penjati se na ili ulaziti u proizvod.
 - Na proizvod ne stavljajte predmete koje djeca mogu dohvatiti.
 - **UPOZORENJE:** Za vrijeme upotrebe pristupne površine

proizvoda su vruće. Držite djecu dalje od proizvod.

- Sav ambalažni materijal držite izvan dohvata djece. Postoji opasnost od ozljede i gušenja.
- Kada su vrata otvorena tada ne postavljajte nikakav težak predmet na vrata i ne dozvolite djeci da sjede na njima. Možete izazvati prevrtanje ili oštećenje šarki vrata.
- Zbog sigurnosti djece, isključite strujni utikač tako da se proizvodom ne može rukovati prije zbrinjavanja proizvoda.



Električna sigurnost

- Ukopčajte proizvod u uzemljenu utičnicu zaštićenu osiguračem koji odgovara nazivnim vrijednostima na nazivnoj pločici. Uzemljenje treba napraviti ovlaštenu električar. Ne koristite proizvod koji nije uzemljen u skladu s lokalnim/nacionalnim propisima.
- Utikač ili električni priključak proizvoda treba biti na lako dostupnom mjestu (gdje ga neće zahvatiti plamen sa štednjaka). Ako to nije moguće, mora postojati

- mehanizam (osigurač, sklopka, itd.) na električnoj instalaciji s kojom je proizvod spojen, u skladu s propisima o električnoj energiji koji odvajaju sve polove od mreže.
- Tijekom instalacije, popravka ili transporta proizvod ne smije biti ukopčan u strujnu utičnicu.
 - Ne ukapčajte proizvod u utičnicu koja je olabavljena, ispada iz svog otvora, je slomljena, nečista, masna ili postoji opasnost od dodira s vodom (na primjer, voda koja može iscuriti s kuhinjske radne površine).
 - Utikač nikad ne dirajte mokrim rukama! Za iskapčanje, ne držite kabel, uvijek držite utikač.
 - Pobrinite se da utikač uređaja bude ispravno uključen u strujnu utičnicu i tako izbjegnite iskrenje.
 - Proizvod ukopčajte u uzemljenu utičnicu koja naponom i frekvencijom odgovara vrijednostima na nazivnoj pločici.
 - Ne gnječite strujni kabel ispod ili iza proizvoda. Na strujni kabel ne stavljajte teške predmete. Strujni kabel ne smije se savijati, gnječiti ni dolaziti u dodir s izvorom topline.
 - Dok pećnica radi i njezina stražnja površina postaje vruća. Strujni kabeli ne smiju dodirivati stražnju površinu, priključci se mogu oštetiti.
 - Ne gnječite električne kabele s vratima pećnice i ne provlačite ih preko vrućih površina. Ako dođe do otapanja kabela to može izazvati kratki spoj u pećnici ili zapaljenje.
 - Koristite samo originalni kabel. Ne koristite oštećene ili presječene kabele ni produžne kabele.
 - Ako je strujni kabel oštećen, smije ga zamijeniti proizvođač, ovlaštenu servis ili osoba koju je odredio uvoznik kako bi se spriječila moguće opasnosti.
 - **UPOZORENJE:** Prije zamjene svjetla pećnice svakako odspojite proizvod iz strujnog napajanja i izbjegnite opasnost od strujnog udara. Iskopčajte proizvod ili isključite osigurač u razvodnoj kutiji.

Siguran transport

- Prije transporta proizvoda iskopčajte ga iz strujnog napajanja.
- Proizvod je težak, proizvod trebaju nositi barem dvije osobe.
- Ne koristite vrata i/ili ručke za transport ili premještanje proizvoda.
- Ne stavljajte stvari na proizvod i nosite proizvod tako da bude uspravan.
- Kada trebate transportirati proizvod omotajte ga sa zaštitnom folijom sa zračnim jastučićima ili debelim kartonom i dobro zalijepite. Dobro stegnite proizvod ljepljivom trakom i tako spriječite ispadanje ili pomicanje dijelova proizvoda i oštećenje proizvoda.
- Provjerite opći izgled vašeg proizvoda i pogledajte ima li oštećenja nastalih tijekom transporta.

Sigurna instalacija

- Prije instalacije proizvoda provjerite je li proizvod oštećen. Ako je proizvod oštećen nemojte ga instalirati.

- Proizvod ne instalirajte pored izvora topline (radijatora, peći, itd.).
- Neka svi ventilacijski otvori oko proizvoda budu otvoreni.
- Radi sprječavanja pregrijavanja proizvod se ne smije postavljati iza ukrasnih pregrada.

Sigurna upotreba

- Provjerite je li proizvod isključen nakon svake upotrebe.
- Ako proizvod ne koristite duže vrijeme iskopčajte ili isključite osigurač u razvodnoj kutiji.
- Ne koristite oštećeni ili neispravan proizvod. Ako postoje, odspojite električne/plinske priključke proizvoda i nazovite ovlašteni servis.
- Ne koristite proizvod ako mu je staklo na prednjim vratima napuklo ili uklonjeno.
- Ne penjite se na proizvod kako biste nešto dohvatili te ni iz drugog razloga.
- Ne koristite proizvod u situacijama koje mogu utjecati na vašu procjenu, poput konzumiranja droge i/ili alkohola.

- Zapaljivi predmeti koji se drže u prostoru za kuhanje mogu se zapaliti. Nikad ne čuvajte zapaljive predmete u prostoru za kuhanje.
- Ručka pećnice nije namijenjena za sušenje kuhinjskih krpa. Kada koristite proizvod ne vješajte kuhinjske krpe, rukavice ili slične tkanine.
- Šarke na vratima proizvoda pomiču se i zatežu prilikom otvaranja i zatvaranja vrata. Prilikom otvaranja/zatvaranja vrata ne držite dio sa šarkama.



Temperaturna upozorenja

- **UPOZORENJE:** Dok proizvod radi, izloženi dijelovi postat će vrući. Ne dirajte proizvod ni grijače. Djeca mlađa od 8 godina ne smije se približavati proizvodu ako uz njih nije odrasla osoba.
- Pored proizvoda ne stavljajte zapaljive/eksplozivne materijale jer će rubovi biti vrući prilikom rada.
- Može se ispustiti para stoga se držite podalje kada otvarate vrata pećnice. Para

vam može opeći ruke, lice i/ili oči.

- Proizvod može postati vruć tijekom uporabe. Ne dirajte vruće dijelove, unutarnje dijelove pećice, grijače, itd.
- Prilikom stavljanja ili vađenja hrane iz pećnice uvijek koristite kuhinjske rukavice otporne na toplinu.



Upotreba pribora

- Važno je da žičana rešetka roštilja i protvan budu ispravno postavljeni na žičanu rešetku. Detaljne informacije pogledajte u odjeljku „Upotreba pribora“.
- Pribor može oštetiti staklena vrata kada zatvarate vrata proizvoda. Pribor uvijek gurnite do kraja područja za pripremu hrane.



Sigurnost prilikom kuhanja.

- Budite pažljivi kad u jelu koristite alkohol. Pri visokim temperaturama alkohol hlapi i može se zapaliti kada je izložen vrućoj površiti i tako izazvati požar.
- Ostaci hrane, ulje, itd. na prostoru za kuhanje mogu se

- zapaliti. Prije kuhanja, uklonite takvu nečistoću.
- Opasnost od trovanja hranom: Ne držite hranu u pećnici više od sat prije i nakon pripreme. U protivnom može doći do trovanja hranom ili bolesti.
 - Ne zagrijavajte zatvorene limenke ili staklenke. Nastali tlak može izazvati njihovu eksploziju.
 - Masni papir postavite u posudu za kuhanje ili na pribor pećnice (protvan, žičanu rešetku, itd.) s hranom i stavite ih u zagrijanu pećnicu. Uklonite sav višak masnog papira koji visi s pribora ili posude i tako izbjegnite opasnost od kontakta s grijačima pećnice. Nikad ne koristite masni papir u pećnici kada je temperatura veća od maksimalne temperature navedene na masnom papiru kojeg koristite. Masni papir nikad ne postavljajte na dno pećnice.
 - Protvan za pečenje, posude ili aluminijsku foliju nikad ne stavljajte izravno na dno pećnice. Nakupljena toplina može oštetiti donju plohu pećnice.
 - Zatvorite vrata kada koristite roštilj. Vruće površine mogu izazvati opekline!
 - Hrana koja nije prikladna za pripremu na roštilju predstavlja opasnost od požara. Na ražnju pripremajte samo hranu prikladnu za jaku vatru roštilja. Također, hranu ne stavljajte previše daleko na zadnji kraj roštilja. Ovo je najvruće područje i masna hrana se može zapaliti.



Sigurno održavanje i čišćenje

- Pričekajte da se proizvod ohladi prije čišćenja. Vruće površine mogu izazvati opekline!
- Proizvod nikad ne perite prskanjem ili ulijevanjem vode u njega! Postoji opasnost od strujnog udara!
- Ne čistite proizvod s parnim čistačima je to može izazvati strujni udar.
- Ne koristite gruba abrazivna sredstva za čišćenje, metalne strugalice, žičanu vunu ili izbjeljivače za čišćenje prednjih staklenih vrata pećnice/gornjih staklenih vrata pećnice (ako postoje). Ti materijali mogu ogrepsti ili slomiti staklene površine.

2 Upute za zaštitu okoliša

Odredbe za zbrinjavanje otpada

Usklađenost s Direktivom o električnom i elektroničkom opremom (WEEE) i zbrinjavanju otpada



Ovaj proizvod usklađen je s EU Direktivom WEEE (2012/19/EU). Ovaj proizvod nosi klasifikacijsku oznaku za električni i elektronski otpad (WEEE).

Ovaj je proizvod proizveden s visokokvalitetnim dijelovima i materijalima koji se mogu ponovno upotrijebiti i prikladni su za reciklažu. Ne odlažite otpadne uređaje s normalnim otpadom iz kućanstva i drugim otpadom na kraju servisnog vijeka. Odnosite ga u sabirni centar za recikliranje električne i elektroničke opreme. Obratite se lokalnim vlastima da biste saznali više informacija o sabirnim centrima. Odgovarajuće odlaganje korištenih uređaja pomaže u sprečavanju potencijalnih negativnih posljedica na okoliš i ljudsko zdravlje.

Usklađenost s Direktivom o zabrani uporabe određenih opasnih tvari u električnoj i elektroničkoj opremi (RoHS):

Proizvod koji ste kupili usklađen je s EU Direktivom RoHS (2011/65/EU). Ne sadrži štetne i zabranjene materijale navedene u Direktivi.

Odlaganje materijala pakiranja

- Električni aparati su opasni za djecu. Držite materijale pakiranja na sigurnom mjestu izvan domašaja djece. Materijali pakiranja proizvoda su proizvedeni od recikliranih materijala. Odložite ih pravilno i sortirajte u skladu s uputama o odlaganju recikliranog otpada. Ne odlažite ih s uobičajenim otpadom iz kućanstva.

Preporuke za uštedu energije

Sljedeće preporuke pomoći će vam koristiti proizvod na ekološki i energetski učinkovit način.

- Prije pečenja odmrznite zamrznutu hranu.
- U pećnici koristite tamne ili emajlirane posude koji bolje prenose toplinu.
- Isključite proizvod 5 do 10 minuta prije kraja vremena pripreme hrane kako bi se hrana pekla duže vremena. Na ovaj način, korištenjem topline možete uštedjeti 20% potrošene energije.
- Ako je u receptu ili korisničkom priručniku tako navedeno, uvijek zagrijte pećnicu. Tijekom pečenja ne otvarajte često vrata pećnice.
- Nastojite pripremati više od jednog jela u pećnici. Istovremeno možete spremati hranu postavljanjem dvije posude za kuhanje na žičanu rešetku. Uz to, ako pripremate jela jedno iza drugog to će uštedjeti energiju, jer pećnica neće izgubiti toplinu.

3 Vaš proizvod

Predstavljanje proizvoda

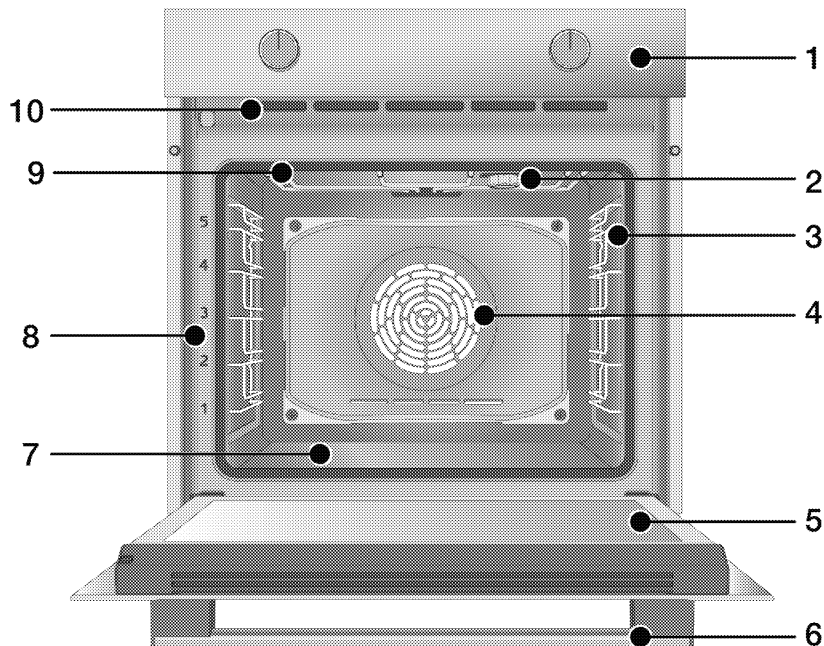

- 1 Kontrolna ploča
- 2 Lampica*
- 3 Police od žice**
- 4 Motor ventilatora (iza čelične ploče)
- 5 Vrata
- 6 Ručka
- 7 Donji grijač (donja čelična ploča)
- 8 Položaji polica
- 9 Gornji grijač
- 10 Ventilacijske rupe

* Ovisi o modelu. Vaš proizvod možda nema lampicu ili se vrsta i mjesto lampice mogu razlikovati od ilustracije.

** Ovisi o modelu. Vaš proizvod može biti bez žičanih polica. Na ilustraciji su kao primjeri prikazane žičane police.

Upute i upotreba upravljačke ploče proizvoda

U ovom odjeljku možete pronaći pregled i osnovne načine korištenja upravljačke ploče proizvoda. Može biti razlika u slikama i nekim funkcijama ovisno o vrsti proizvoda.

Upravljanje pećnicom

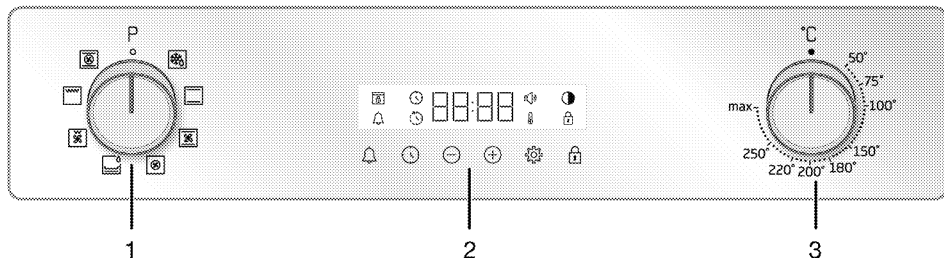

- 1 Gumb za odabir funkcije
- 2 Tajmer
- 3 Gumb za temperaturu

Ako se proizvodom upravlja pomoću okretnih gumba, tada ti okretni gumbi mogu biti postavljeni na ploči te izlaze ako ih se pritisne na nekim modelima. Za postavke podešene pomoću ovih okretnih gumba, prvo pritisnite odgovarajući okretni gumb i izvucite ga. Nakon podešavanja, ponovno ga pritisnite i zamijenite okretni gumb.

Gumb za odabir funkcije

Pomoću okretnog gumba za odabir funkcije možete odabrati radne funkcije pećnice. Za odabir okrenite lijevo/desno od zatvorenog (gornjeg) položaja.

Gumb za temperaturu

Možete odabrati temperaturu na kojoj želite peći s okretnim gumbom temperature. Za odabir okrenite u smjeru kazaljke na satu od zatvorenog (gornjeg) položaja.

Pokazatelj temperature

Unutarnju temperaturu pećnice možete saznati prema simbolu temperature na zaslonu. Simbol temperature pojavljuje se na zaslonu kada pećnica počne peći i nestaje kada se dosegne podešena temperatura. Kada temperatura unutar pećnice padne ispod podešene

temperature tada se simbol temperature ponovno pojavljuje.

Tajmer

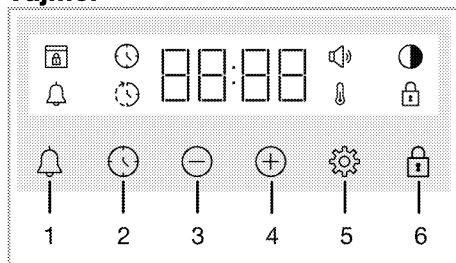

- 1 Tipka alarma
- 2 Tipka za podešavanje vremena
- 3 Tipka za smanjenje
- 4 Tipka za povećanje
- 5 Tipka za postavke
- 6 Tipka za zaključavanje tipki









Simboli na zaslonu

- : Simbol vremena kuhanja
- : Simbol vremena završetka kuhanja*
- : Simbol alarma
- : Simbol svjetline
- : Simbol zaključavanja tipki
- : Simbol temperature
- : Simbol glasnoće
- : Simbol zaključavanja vrata*

* Razlikuje se ovisno o modelu proizvoda. Možda nije dostupan na vašem proizvodu.

Radne funkcije pećnice

U tablici funkcija možete vidjeti radne funkcije pećnice te najvišu i najnižu temperaturu koja se može podesiti za ove funkcije. Raspored načina rada prikazan ovdje može se razlikovati od rasporeda na vašem proizvodu.

Simbol funkcije	Opis funkcije	Raspon temperature (°C)	Opis i upotreba
	Rad s ventilatorom	-	Pećnica se nije zagrijala. Radi samo ventilator (na stražnjoj stijenci). Zamrznuta hrana s granulama se polako odmrzava na sobnoj temperaturi, kuhana hrana je ohlađena.
	Gornji i donji grijač	*	Hrana se istovremeno grije od gore i dolje. Prikladno za kolače i gulaše u kalupima za pečenje ili za kolače i slastice. Peče se samo u jednoj posudi.
	Donji grijač	*	Uključen je samo donji grijač. Prikladno za hranu koja treba potamnjeti s donje strane.
			Ova funkcija treba se koristiti i za jednostavno čišćenje parom.
	Donji/gornji grijač s ventilatorom	*	Vrući zrak kojeg zagrijavaju gornji i donji grijači ravnomjerno je raspoređen i brzo prolazi pećnicom pomoću ventilatora. Peče se samo u jednoj posudi.
	Zagrijavanje ventilatorom	*	Vrući zrak kojeg zagrijava grijač ventilatora ravnomjerno je raspoređen i brzo prolazi pećnicom pomoću ventilatora. Prikladno za pečenje u više posuda na policama različite razine.
	Funkcija „3D“	*	Rade gornji grijač, donji grijač i grijač ventilatora. Svi dijelovi proizvoda peču jednako i brzo. Peče se samo u jednoj posudi.
	Cijeli roštilj	*	Radi veliki roštilj na stropu pećnice. Prikladno za pečenje na roštilju velikih količina hrane.
	Donji roštilj s ventilatorom	*	Vrući zrak kojeg zagrijava mali roštilj ravnomjerno je raspoređen i brzo prolazi pećnicom pomoću ventilatora. Prikladno za pečenje na roštilju malih količina hrane.

* Vaš proizvod radi s rasponom temperature naznačenim na kolu temperature.

Pribor proizvoda

Za proizvod postoji razni pribor. U ovom dijelu dostupan je opis pribora i opis ispravne upotrebe. Ovisno o modelu proizvoda, dostavljeni pribor može se razlikovati. Sav pribor opisan u ovim uputama za upotrebu možda nije dostupan u vašem proizvodu.

NAPOMENA : Posude u vašem proizvodu mogu se izobličiti zbog utjecaja temperature. To, međutim, ne utječe na rad uređaja. Izobličenje nestaje kada se posuda ohladi.

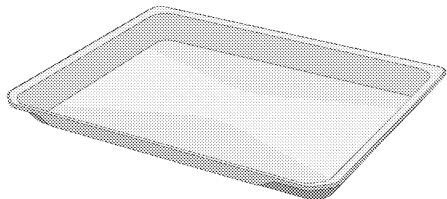

Standardni pladanj

Koristi se za slastice, zamrznutu hranu ili prženje velikih komada.

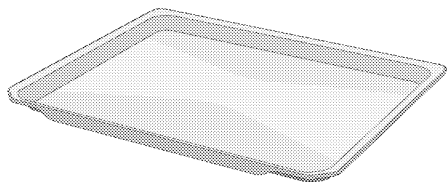

Pladanj za peciva

Koristi se za slastice poput kolačića i biskvita.

Modeli s žičanim policama:

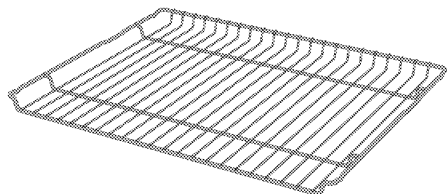

Žičana rešetka za roštilj

Koristite je za prženje ili za postavljanje hrane koja će se peći, pržiti i dinstati na željenoj polici pećnice.

Modeli bez žičanih policama:

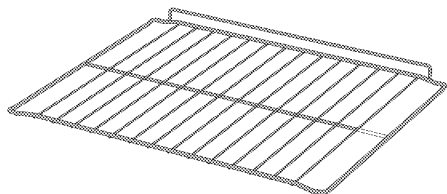

Upotreba pribora proizvoda

Police za pečenje

Postoji 5 razina položaja policama u prostoru za pečenje. Raspored policama možete vidjeti prema brojevima na prednjem okviru pećnice.

Modeli s žičanim policama

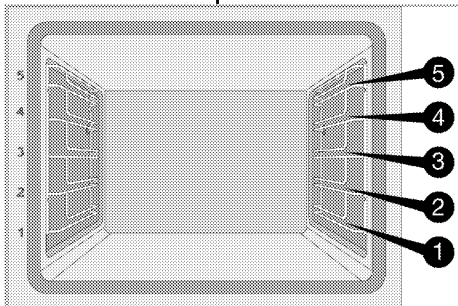

Modeli bez žičanih policama

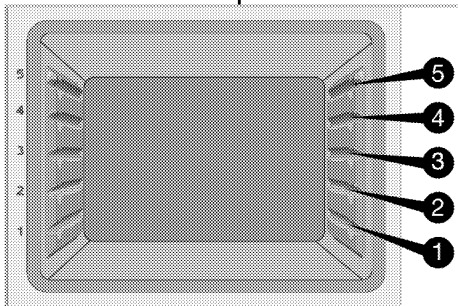

Stavite žičanu rešetku roštilja na police za pečenje

Modeli s žičanim policama:

Jako je važno da žičanu rešetku roštilja ispravno postavite na police sa žicom. Prilikom stavljanja žičane rešetke roštilja na željenu policu otvoreni dio mora biti okrenut prema naprijed. Za bolje pečenje, žičana rešetka roštilja mora se učvrstiti zatvaračem za policu sa žicom. Ne smije preći dalje od zatvarača i doći u kontakt sa stražnjom stijenkom pećnice.

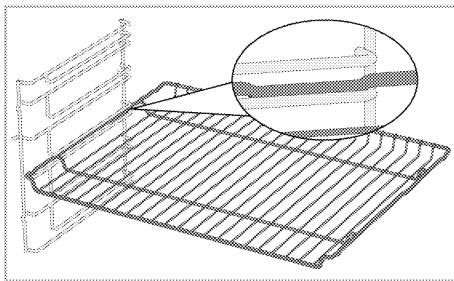

Modeli bez žičanih policama:

Jako je važno da žičanu rešetku roštilja ispravno postavite na bočne police. Žičana rešetka roštilja ima jedan smjer prilikom stavljanja na policu. Prilikom stavljanja žičane rešetke roštilja na željenu policu otvoreni dio mora biti okrenut prema naprijed.

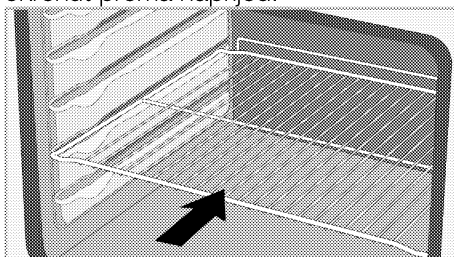

Stavljanje posude na police za pečenje

Modeli s žičanim policama:

Jako je važno da posude ispravno stavite na police sa žicom. Prilikom stavljanja posude na željenu policu dio za kojeg se posuda drži mora biti okrenut prema naprijed. Za bolje pečenje, posuda se mora učvrstiti zatvaračem za policu sa žicom. Ne smije preći dalje od zatvarača i doći u kontakt sa stražnjom stijenkom pećnice.

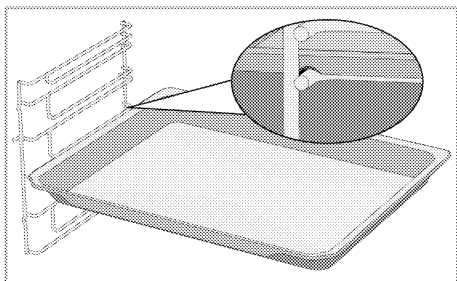

Modeli bez žičanih policama:

Jako je važno da posude ispravno stavite na bočne police. Posuda ima jedan smjer prilikom stavljanja na policu. Prilikom stavljanja posude na željenu policu dio za kojeg se posuda drži mora biti okrenut prema naprijed.

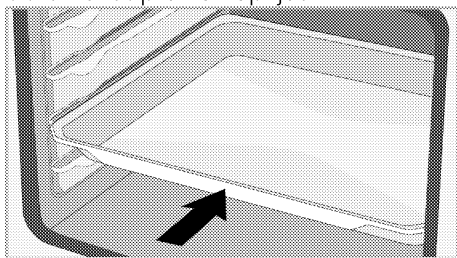

Funkcija zatvarača žičane rešetke roštilja

Funkcija zatvarača je spriječiti žičanu rešetku roštilja da padne s police sa žicom. Pomoću ove funkcije možete jednostavno i sigurno izvaditi hranu. Kada izvlačite žičanu rešetku roštilja možete je izvući dok ne dođe do zatvarača. Morate preći preko zatvarača ako je želite potpuno ukloniti.

Modeli s žičanim policama

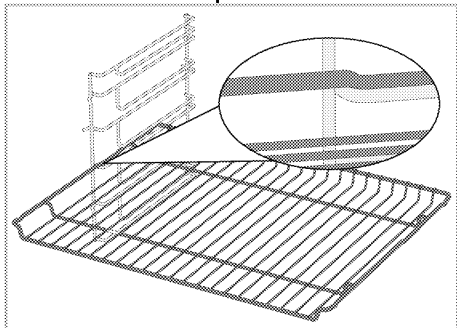

Modeli bez žičanih policama

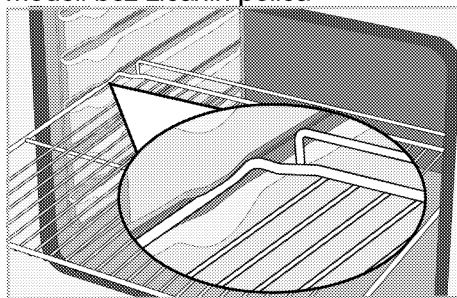

Funkcija zatvarača posude žičane rešetke roštilja - Modeli s žičanim policama

Postoji i funkcija zatvarača koja sprječava posudu da padne sa žičane rešetke. Prilikom uklanjanja posude, otpustite je sa stražnje blokade i povucite prema sebi dok ne dođe do zatvarača. Morate preći preko zatvarača ako je želite potpuno ukloniti.

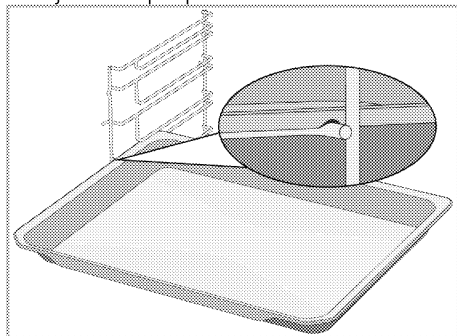

Ispravno postavljanje žičane rešetke roštilja i teleskopske vodilice-Modeli s žičanim policama i teleskopskim tračnicama

Zahvaljujući teleskopskoj vodilici posude ili žičana rešetka roštilja lako se instaliraju i uklanjaju. Kada koristite posude i žičanu rešetku roštilja s teleskopskom vodilicom pazite da se zatici na prednjoj i stražnjoj teleskopskoj vodilici naslone na rubove roštilja i posude (prikazano na slici).

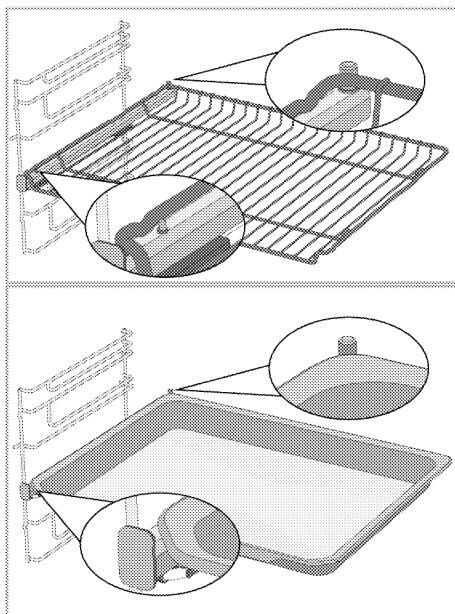



Tehničke specifikacije

Opće specifikacije

Vanjske dimenzije proizvoda (visina/širina/dubina)	595 mm/594 mm/567 mm
Instalacijske dimenzije pećnice (visina/širina/dubina)	590 ili 600 mm/560 mm/min. 550 mm
Napon/frekvencija	220-240 V~; 50 Hz
Vrsta kabela i korišten presjek/presjek prikladan za upotrebu na proizvodu	min.H05VV-FG 3 x 1,5 mm ²
Ukupna potrošnja energije	2.6 kW
Tip pećnice	Višenamjenska pećnica

Osnovno: Informacije na energetske oznaci električnih pećnica je navedene su u skladu sa standardom EN 60350-1/IEC 60350-1. Te vrijednosti su utvrđene pod standardnim opterećenjem s funkcijama donjeg-gornjeg grijača ili upotrebom tih grijača s ventilatorom (ako postoji). Razred energetske učinkovitosti određen je u skladu sa sljedećom prioritizacijom ovisno o tome postoje li navedene funkcije na proizvodu ili ne: 1- Eco zagrijavanje ventilatorom, 2-Zagrijavanje ventilatorom 3- Donji roštilj s ventilatorom, 4-Gornji i donji grijač.

-  Tehničke specifikacije mogu biti promijenjene bez prethodne obavijesti zbog poboljšanja kvalitete proizvoda.
-  Slike u ovom priručniku su shematske i ne moraju točno odgovarati proizvodu.
-  Vrijednosti navedene na oznakama proizvoda ili u njegovoj popratnoj dokumentaciji su dobivene u laboratorijskim uvjetima u skladu s odgovarajućim standardima. Ovisno o uvjetima rada i okoline proizvoda, te vrijednosti mogu biti različite.

4 Prva uporaba

Prije početka upotrebe proizvoda preporučuje se obaviti navedeno u odjeljcima u nastavku.

Prvo podešavanje

i Uvijek podesite doba dana prije upotrebe pećnice. Ako ga ne postavite, ne možete kuhati u nekim modelima pećnica.

1. Kada se pećnica uključi prvi put na polju sata prikazat će se "12:00", a simbol 🕒 će treperiti.
2. Vrijeme podesite dodiranjem na ⊕/⊖.

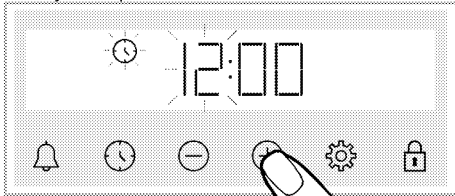

3. Za aktiviranje polja minute dodirnite gumb 🕒 ili ⚙️.

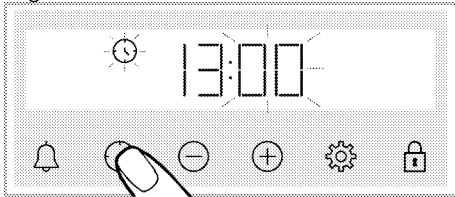

4. Minute podesite dodiranjem na ⊕/⊖.

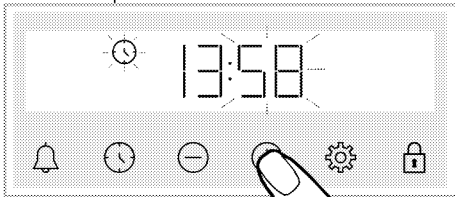

5. Postavke podesite dodiranjem na gumb 🕒 ili ⚙️.

» Vrijeme je podešeno, a simbol 🕒 nestaje sa zaslona.

i Ako prvi put vrijeme nije podešeno, "12:00" i simboli 🕒 nastavljaju treperiti, a pećnica neće početi s radom. Kako bi pećnica radila, morate potvrditi vrijeme podešavanjem vremena ili dodiranjem na gumb 🕒 kada je prikazano "12:00". Postavku vremena možete promijeniti kasnije kako je to objašnjeno u dijelu „Postavke“.

i U slučaju nestanka struje poništiti će se trenutno vrijeme. Treba se ponovno podesiti.

Prvo čišćenje

1. Uklonite sve materijale pakiranja.
2. Uklonite sav pribor iz pećnice koji je dostavljen s proizvodom.
3. Uključite proizvod na 30 minuta i zatim ga isključite. Na ovaj način, ostaci hrane i slojevi koji su zaostali u pećnici tijekom proizvodnje će se zapaliti i očistiti.
4. Kada rukujete proizvodom, odaberite najveću temperaturu i radnu funkciju u kojoj rade svi grijači proizvoda. Pogledajte „Radne funkcije pećnice“. U sljedećem odjeljku možete naučiti kako rukovati pećnicom.
5. Pričekajte neka se pećnica ohladi.
6. Obrišite površine proizvoda mokrom krpom ili spužvom i osušite krpom.

Prije upotrebe pribora;

Očistite pribor kojeg ste izvadili iz pećnice s vodom i deterdžentom i mekanom spužvom za pranje.

NAPOMENA Neki deterdženti ili sredstva za čišćenje mogu oštetiti površinu. Ne koristite agresivna sredstva za čišćenje, prašak/kreme za čišćenje ili bilo kakve oštre predmete.

NAPOMENA Dim i neugodni miris mogu nastajati tijekom nekoliko sati tijekom prvog rada. To je normalno. Pazite da je u sobi dobra ventilacija da biste uklonili dim i miris. Izbjegnite izravnu inhalaciju dima i mirisa kojeg emitira.

5 Kako raditi s pećnicom

Opće informacije o upotrebi pećnice

Ventilator za hlađenje (Možda ne postoji na vašem proizvodu.)

Proizvod je opremljen ventilatorom za hlađenje. Ventilator za hlađenje aktivira se automatski kada je to potrebno i hladi prednji dio proizvoda i kuhinjski element. Automatski se deaktivira kada se dovrši postupak hlađenja. Vrući zrak izlazi kroz vrata pećnice. Ne prekrivajte ventilacijske otvore. U protivnom pećnica se može pregrijati.

Ventilator za hlađenje nastavlja raditi za vrijeme rada pećnice ili nakon što se pećnica isključi (približno 20-30 minuta). Ako pripremate hranu programiranjem tajmera pećnice na kraju vremena pripreme hrane, ventilator za hlađenje isključuje se sa svim funkcijama. Korisnik ne može odrediti vrijeme rada ventilatora za hlađenje. On se uključuje i isključuje automatski. Ovo nije pogreška.

Svjetlo pećnice

Svjetlo pećnice uključuje se kada pećnica počne s radom. Kod nekih modela, svjetlo gori tijekom rada, dok se kod nekih modela isključi nakon nekog vremena.

Rad upravljačke jedinice pećnice

Općenita upozorenja za upravljačku jedinicu pećnice



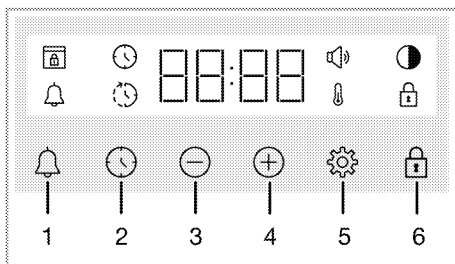





- i** Maksimalno vrijeme koje se može postaviti za vrijeme kraja kuhanja je 5 sata 59 minuta. U slučaju nestanka struje, program će biti opozvan. Morate reprogramirati pećnicu.
- i** Prilikom svakog podešavanja, na zaslonu će treperiti odgovarajući simboli. Kratko pričekajte dok se postavke ne spremne.
- i** Ako ste podesili bilo koju postavku pečenja tada se točno vrijeme ne može podesiti.
- i** Ako je vrijeme pečenja podešeno kada je pečenje počelo tada se na zaslonu prikazuje preostalo vrijeme.
- i** U slučajevima kada je podešeno vrijeme pečenja ili vrijeme završetka pečenja, tada ih možete automatski poništiti dugim dodiranjem na gumb ⌚.



- 1 Tipka alarma
- 2 Tipka za podešavanje vremena
- 3 Tipka za smanjenje
- 4 Tipka za povećanje

- 5 Tipka za postavke
- 6 Tipka za zaključavanje tipki

Simboli na zaslonu

-  : Simbol vremena kuhanja
-  : Simbol vremena završetka kuhanja*
-  : Simbol alarma
-  : Simbol svjetline
-  : Simbol zaključavanja tipki
-  : Simbol temperature
-  : Simbol glasnoće
-  : Simbol zaključavanja vrata*

* Razlikuje se ovisno o modelu proizvoda. Možda nije dostupan na vašem proizvodu.

Uključivanje pećnice

Kada odaberete radnu funkciju za pečenje pomoću okretnog gumba odabira funkcije i podesite odgovarajuću temperaturu pomoću okretnog gumba temperature tada pećnica počinje s radom.

Isključivanje pećnice

Pećnicu možete isključiti okretanjem okretnog gumba odabira funkcije i okretnog gumba temperature u položaj isključeno (gore).



Ručno podešavanje pečenja za odabir temperature i radne funkcije pećnice

Peći možete tako da ručno upravljajte (pod vašom je kontrolom) bez podešavanja vremena pečenja i odaberete temperaturu i radnu funkciju karakterističnu za hranu.

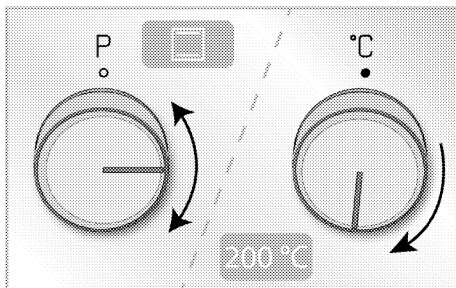
Primjer:





1. Odaberite radnu funkciju s kojom želite peći pomoću okretnog gumba odabira funkcije.
2. Podesite temperaturu na kojoj želite peći pomoću okretnog gumba temperature.

» Pećnica će započeti s radom odmah na odabranoj temperaturi i s odabranom funkcijom, a na zaslonu se pojavljuje . Kada temperatura unutar pećnice dosegne podešenu temperaturu tada nestaje simbol . Pećnica se neće automatski isključiti jer je u načinu ručno podešenog pečenja bez podešenog vremena pečenja. Sami morate kontrolirati pečenje i isključiti pećnicu. Kada pečenje završi, pećnicu možete isključiti okretanjem okretnog gumba odabira funkcije i okretnog gumba temperature u položaj isključeno (gore).

Pečenje podešavanjem vremena pečenja;

Možete podesiti pećnicu na automatsko isključivanje na kraju vremena odabirom temperature i radne funkcije pećnice karakteristične za hranu te podesiti vrijeme pečenja na tajmeru.

1. Odabir radne funkcije za pečenje
2. Dodirnite  dok se na zaslonu ne pojavi simbol vremena kuhanja .

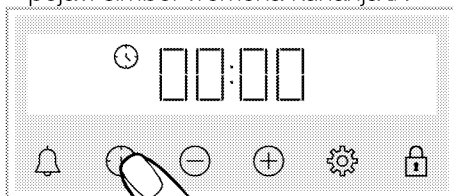

i Nakon podešavanja radne funkcije i temperature možete podesiti vrijeme pečenja na 30 minuta izravnim dodiranjem gumba ⊕ za brzo podešavanje vremena pečenja i promijeniti vrijeme pomoću gumba ⊕/⊖.

3. Vrijeme pečenja podesite pomoću gumba ⊕/⊖.

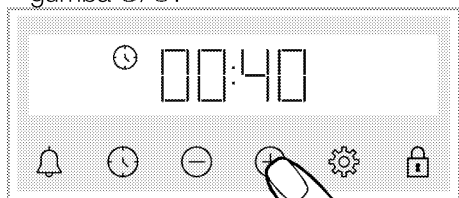

i Vrijeme pečenja povećava se za 1 minutu prvih 15 minuta, nakon 15 minuta ono se povećava za 5 minuta.

4. Stavite hranu u pećnicu i podesite temperaturu pomoću okretnog gumba temperature.

» Pećnica će započeti s radom odmah na odabranoj temperaturi i s odabranom funkcijom. Počinje odbrojavanje podešenog vremena pečenja, a na zaslonu se pojavljuje ⌚. Kada temperatura unutar pećnice dosegne podešenu temperaturu tada nestaje simbol ⌚.

5. Kada istekne podešeno vrijeme pečenja na zaslonu se pojavljuje „Kraj“ treperi simbol ⌚ i čuje se zvuk tajmera.

6. Začut će se zvučno upozorenje u trajanju od dvije minute. Za isključivanje upozorenja pritisnite bilo koji gumb. Upozorenje prestaje, a na zaslonu se prikazuje točno vrijeme.

Za podešavanje vremena pečenja na kasnije vrijeme; (Razlikuje se ovisno o modelu proizvoda. Možda nije dostupan na vašem proizvodu.)

Odabirom temperature i radne funkcije karakteristične za jelo, možete podesiti vrijeme pečenja i vrijeme završetka pečenja na kasnije vrijeme, tako će pećnica automatski početi i završiti s radom.

1. Odabir radne funkcije za pečenje
2. Dodirnite ⌚ dok se na zaslonu ne pojavi simbol vremena kuhanja ⌚.

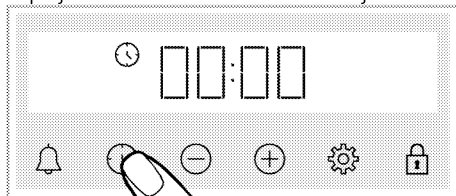

i Nakon podešavanja radne funkcije i temperature možete podesiti vrijeme pečenja na 30 minuta izravnim dodiranjem gumba ⊕ za brzo podešavanje vremena pečenja i promijeniti vrijeme pomoću gumba ⊕/⊖.

3. Vrijeme pečenja podesite pomoću gumba ⊕/⊖.

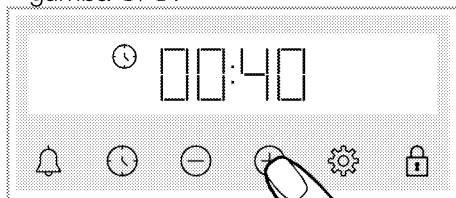

i Vrijeme pečenja povećava se za 1 minutu prvih 15 minuta, nakon 15 minuta ono se povećava za 5 minuta.

» Nakon podešavanja vremena pečenja na zaslon se neprekidno prikazuje simbol ⌚.

4. Dodirnite ⌚ dok se na zaslonu ne pojavi simbol završetka vremena pečenja ⌚.



5. Vrijeme završetka pečenja podesite pomoću gumba (+/−).

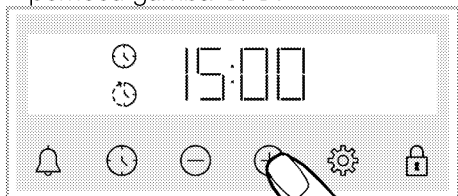

» Kada je podešeno vrijeme završetka pečenja, simbol ⌚ i simbol ⌚ sa simbolom vremenskog razdoblja neprekidno su prikazani na zaslonu. Čim pečenje započne, simbol ⌚ nestaje.

6. Stavite hranu u pećnicu i podesite temperaturu pomoću okretnog gumba temperature.

» **Vrijeme pećnice automatski izračunava vrijeme početka pečenja oduzimanjem vremena pečenja od vremena završetka pečenja kojeg ste podesili.** Kada dođe vrijeme početka pečenja odabrana funkcija rada se aktivira i pećnica se zagrijava na podešenu temperaturu. Počinje odbrojavanje podešenog vremena pečenja, a na zaslonu se pojavljuje ⌚. Kada temperatura unutar pećnice dosegne podešenu temperaturu tada nestaje simbol ⌚.

7. Kada istekne podešeno vrijeme pečenja na zaslonu se pojavljuje „Kraj“ treperi simbol ⌚ i čuje se zvuk tajmera.

8. Začut će se zvučno upozorenje u trajanju od dvije minute. Za isključivanje upozorenja pritisnite bilo koji gumb. Upozorenje prestaje, a na zaslonu se prikazuje točno vrijeme.

i Ako pritisnete bilo koji gumb na kraju zvučnog upozorenje tada će pećnica opet početi s radom. Ako želite spriječiti ponovni početak rada pećnice na kraju upozorenja, tada podesite okretni gumb temperature i funkcije na **položaj "0"** (isključeno) i isključite pećnicu.

Postavke

Uključivanje zaključavanja gumba

Možete spriječiti da se upravljačka jedinica dira tako da aktivirajte funkciju zaključavanja gumba.

1. Dodirnite ⌚ dok se na zaslonu ne pojavi simbol ⌚.

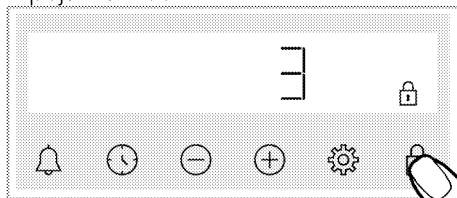

» Prikazat će se simbol ⌚ te će započeti odbrojavanje 3-2-1. Kada se odbrojavanje završi tada je aktivirano zaključavanje gumba. Kada se dodirne bilo koji gumb dok je aktivirano zaključavanje gumba tajmer će se oglasiti zvučnim signalom, a simbol ⌚ će treperiti.

i Ako prestanete dodirivati gumb ⌚ prije završetka odbrojavanja tada se zaključavanje gumba neće aktivirati.

i Gumbi tajmera ne mogu se koristiti kada je uključeno zaključavanje gumba. U slučaju nestanka struje zaključavanje gumba neće se poništiti.

Isključivanje zaključavanja tipki

1. Dodirnite ⌚ dok na zaslonu ne nestane simbol ⌚.



» Simbol ⌚ nestaje, a na zaslonu je deaktivirano zaključavanje gumba.

Podešavanje alarma

Tajmer proizvoda možete koristiti i za druga upozorenja ili kao podsjetnik osim za kuhanje.

Alarm sata ne utječe na radne funkcije pećnice. Koristite u svrhu upozorenja. Na primjer, alarm sata možete koristiti kada želite okrenuti hranu u pećnici nakon nekog vremena. Čim istekne vrijeme koje podesite sat će vas na to upozoriti.

i Maksimalno vrijeme alarma može biti 23 sata i 59 minuta.

1. Dodirnite  dok se na zaslonu ne pojavi simbol .

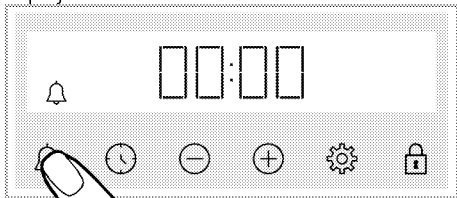

2.  Vrijeme alarma podesite pomoću gumba  / .

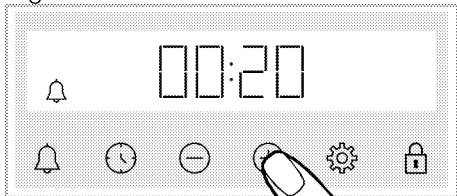

» Nakon podešavanja vremena alarma simbol  i dalje svijetli, a na zaslonu započinje odbrojavanje. Ako je vrijeme alarma i vrijeme pečenja podešeno na isto vrijeme tada će se kraće vrijeme prikazati na zaslonu.





3. Kada istekne vrijeme alarma simbol  počinje treperiti i čut će se zvučno upozorenje.

Isključivanje alarma

1. Na kraju razdoblja alarma začut će se zvuk upozorenja na dvije minute. Za isključivanje upozorenja dodirnite bilo koji gumb.

» Zvučno upozorenje prestaje, a na zaslonu se prikazuje trenutno vrijeme.



Ako želite poništiti alarm;

1. Dodirnite  dok se na zaslonu ne pojavi simbol  i resetirajte vrijeme alarma. Dodirnite gumb  dok se ne pojavi "00:00".
2.  alarm možete poništiti i dugim pritiskom na gumb.

Promjena razine glasnoće.

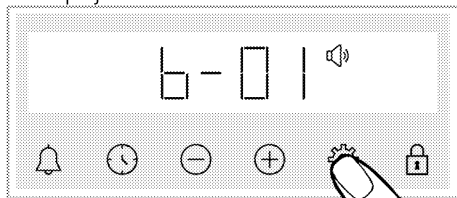
1. Dodirnite gumb  dok se na zaslonu ne pojavi simbol .



2. Željenu razinu podesite pomoću gumba  / .

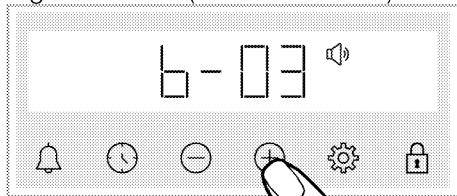

3. Za potvrdu pritisnite gumb  ili se postavka aktivira kratko bez diranja gumba.

Podešavanje osvjetljenja zaslona

1. Dodirnite gumb  dok se na zaslonu ne pojavi simbol .

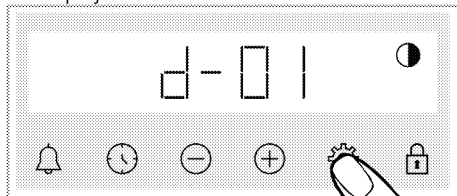

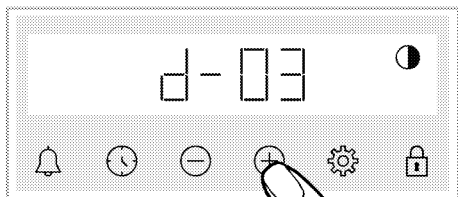

2. Željeno osvjetljenje podesite pomoću gumba  / .



» Za potvrdu pritisnite gumb  ili se postavka aktivira kratko bez diranja gumba.

Promjena točnog vremena

Na pećnici, za promjenu točnog vremena kojeg ste prethodno postavili,

1. Dodirnite  dok se na zaslonu ne pojavi simbol .
2. Vrijeme podesite dodirrom na .

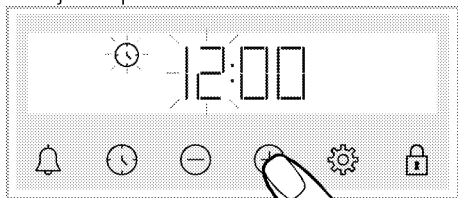

3. Za aktiviranje polja minute dodirnite gumb  ili .

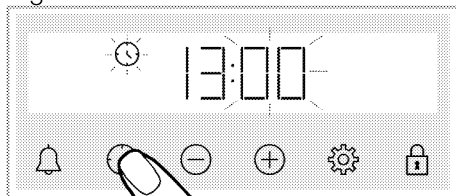

4. Minute podesite dodirrom na .

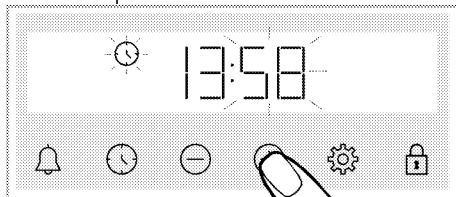

5. Postavke podesite dodirrom na gumb  ili .

» Vrijeme je podešeno, a simbol  nestaje sa zaslona.

6 Opće informacije o kuhanju

U ovom odjeljku opisani su savjeti za pripremu i pripremu hrane.

Uz to, moći ćete pronaći neku hranu koju su proizvođači ispitali i postavke koje najbolje odgovaraju toj hrani. Naznačeni su i odgovarajuće postavke pećnice i pribor za tu hranu.

Opća upozorenja u vezi pripreme hrane u pećnici.

- Kada otvarate vrata pećnice za vrijeme ili nakon pripreme hrane, može doći do ispuštanja vruće pare. Para vam može opeći ruke, lice i/ili oči. Kada otvarate vrata pećnice, držite se podalje.
- Jaka para nastala tijekom pripremanja hrane od kondenziranih kapljica vode u unutarnjem i na vanjskom dijelu pećnice te na gornjim dijelovima kuhinjskih elemenata zbog razlike u temperaturi. To je normalna i fizikalna pojava.
- Temperatura pripreme hranje i vrijednosti potrebnog vremena mogu se razlikovati ovisno o receptu i količini. Iz ovog razloga ove vrijednosti su navedene u rasponima.
- Prije početka pripreme hrane izvadite nekorištenih pribor iz pećnice. Pribor koji ostane u pećnici može spriječiti pripremu hrane u skladu s točnim vrijednostima.
- Za hranu koju ćete spremati prema vlastitom receptu možete pogledati referencu slične hrane navedenu u tablicima vremena za pripremu hrane.
- Upotreba dostavljenog pribora osigurava najbolju učinkovitost prilikom pripreme hrane. Uvijek pazite na upozorenja i informacije proizvođača ako koristite kuhinjsko posuđe drugog proizvođača.

- Masni papir izrežite tako da odgovara veličini posuđa za kuhanje u kojem ćete pripremati hranu. Masni papiri koji prelazi posudu može predstavljati opasnost od opekline i utjecati na kvalitetu pripreme hrane. Masni papir koji ćete koristiti koristite unutar navedenog raspona temperatura.
- Za dobru učinkovitost pripreme hrane hranu postavite na preporučenu točnu razinu. Tijekom pripreme hrane ne mijenjajte razinu.

Slastice i jela iz pećnice

Opće informacije

- Preporučujemo korištenje pribora dostavljenog s proizvodom za dobru učinkovitost pečenja. Ako ćete koristiti drugo kuhinjsko posuđe, tada odaberite tamno, neljepljivo posuđe otporno na toplinu.
- Ako je u tablici vremena pripreme hrane preporučeno zagrijavanje, tada svakako stavite hranu u pećnicu nakon zagrijavanja.
- Ako ćete peći koristeći se kuhinjskim posuđem na žičanoj rešetki roštilja, tada ga postavite na sredinu žičane rešetke roštilja, ne blizu stražnje stijenke.
- Svi materijali koji se koriste za pripremu slastica trebaju biti svježije i na sobnoj temperaturi.
- Status pečenja proizvoda može se razlikovati ovisno o količini hrane i veličini posuđa za kuhanje.
- Metalni, keramički i stakleni kalupi produljuju vrijeme kuhanja, a donja površina peciva ne zaglađuje ravnomjerno.
- Ako tijekom kuhanja koristite papir za kuhanje, na donjoj površini hrane može se primijetiti malo smeđe boje. U tom ćete slučaju možda trebati

produžiti vrijeme kuhanja za oko 10 minuta.

- Vrijednosti naveden u tablici vremena pripreme hrane određene su kao rezultat ispitivanja obavljenim u našim laboratorijima. Vrijednosti koje odgovaraju vama mogu se razlikovati od ovih vrijednosti.
- Postavite hranu na odgovarajuću policu u skladu s preporukom u tablici vremena pripreme hrane. Prva polica pećnice je polica 1.

Savjeti za pečenje kolača

- Ako je kolač presuh, povećajte temperaturu za 10 ° C i skratite vrijeme pečenja.
- Ako je kolač vlažan, koristite malu količinu tekućine ili smanjite temperaturu za 10 ° C.
- Ako je gornji dio kolača zagorio, stavite ga na nižu policu, smanjite temperaturu i produžite vrijeme pečenja.
- Ako se dobro ispekao unutra, ali je izvana ljepljiv, tada koristite malu

količinu tekućine, smanjite temperaturu i produžite vrijeme pečenja.

Savjeti za pečenje slastica

- Ako su slastice presuhe, povećajte temperaturu za 10 ° C i skratite vrijeme pečenja. Listove tijesta namočite s mješavinom kondenziranog mlijeka, ulja, jaja i jogurta.
- Ako se slastica sporo peče pripazite da debljina slastice koju ste pripremili ne izlazi iz protvana.
- Ako je slastica potamnila na površini, ali unutra još nije pečena, tada pripazite da nadjev kojeg ste koristili nema previše na dnu slastice. Kako bi ravnomjerno potamnilo, pokušajte jednako rasporediti nadjev između listova tijesta.
- Slasticu pecite u položaju i na temperaturi koja odgovara tablici vremena pripreme hrane. Ako dno još nije dovoljno potamnilo, stavite slasticu na donju policu za nastavak pečenja.

Stol za kuhanje peciva i hrane u pećnici

Hrana	Zapremina pladnja	Dodaci koji se koriste	Operativna funkcija	Položaj police	Temperatura (°C)	Vrijeme kuhanja (min) (približno)
Torte u pladnju	Jedan pladanj	Standardni pladanj*	Gornji i donji grijač	3	180	30 ... 40
Torte u kalupu	Jedan pladanj	Kalup za torte na rešetki od žice**	Zagrijavanje ventilatorom	2	180	30 ... 40
	Jedan pladanj	Standardni pladanj*	Gornji i donji grijač	3	160	25 ... 35
Kolačići	Jedan pladanj	Standardni pladanj*	Zagrijavanje ventilatorom	Modeli s žičanim policama: 3 Modeli bez žičanih police: 2	150	25 ... 35
	2 pladnja	2 –Standardni pladanj* 4 –Pladanj za peciva*	Zagrijavanje ventilatorom	2 – 4	Modeli s žičanim policama: 150 Modeli bez žičanih police: 140	Modeli s žičanim policama: 25 ... 40 Modeli bez žičanih police: 30 ... 45

Hrana	Zapremina pladnja	Dodaci koji se koriste	Operativna funkcija	Položaj police	Temperatura (°C)	Vrijeme kuhanja (min) (približno)
Biskvit torta	Jedan pladanj	Okrugli kalup za torte, promjera 26 cm sa stezaljkom na rešetki od žice**	Gornji i donji grijač	2	160	30 ... 40
	Jedan pladanj	Okrugli kalup za torte, promjera 26 cm sa stezaljkom na rešetki od žice**	Zagrijavanje ventilatorom	2	160	30 ... 40
Keksi	Jedan pladanj	Pladanj za peciva*	Gornji i donji grijač	3	170	25 ... 35
	Jedan pladanj	Pladanj za peciva*	Zagrijavanje ventilatorom	3	170	20 ... 30
	2 pladnja	2 –Standardni pladanj* 4 –Pladanj za peciva*	Zagrijavanje ventilatorom	2 – 4	170	25 ... 35
Peciva od tijesta	Jedan pladanj	Standardni pladanj*	Donji/gornji grijač s ventilatorom	2	200	30 ... 40
	Jedan pladanj	Standardni pladanj*	Zagrijavanje ventilatorom	2	180	35 ... 45
	2 pladnja	1 –Standardni pladanj* 4 –Pladanj za peciva*	Zagrijavanje ventilatorom	1 – 4	180	35 ... 45
Pecivo bogato sastojcima	Jedan pladanj	Standardni pladanj*	Gornji i donji grijač	2	200	20 ... 30
	Jedan pladanj	Standardni pladanj*	Zagrijavanje ventilatorom	3	180	20 ... 30
	2 pladnja	2 –Standardni pladanj* 4 –Pladanj za peciva*	Zagrijavanje ventilatorom	2 – 4	180	20 ... 30
Cjelov kruh	Jedan pladanj	Standardni pladanj*	Gornji i donji grijač	3	200	30 ... 40
	Jedan pladanj	Standardni pladanj*	Zagrijavanje ventilatorom	3	200	30 ... 40
Lazanje	Jedan pladanj	Stakleni / metalni pravokutni kalup na rešetki od žice**	Gornji i donji grijač	2 ili 3	200	30 ... 40
Pita od jabuka	Jedan pladanj	Okrugli crni metalni kalup, promjera 20 cm na rešetki od žice**	Gornji i donji grijač	2	180	50 ... 70
	Jedan pladanj	Okrugli crni metalni kalup, promjera 20 cm na rešetki od žice**	Zagrijavanje ventilatorom	2	170	50 ... 70
Pizza	Jedan pladanj	Standardni pladanj*	Gornji i donji grijač	2	200 ... 220	10 ... 20

Prethodno zagrijavanje se preporučuje za svu hranu.

* Ova dodatna oprema možda nije uključena u vaš proizvod.

** Ovi dodaci nisu uključeni u vaš proizvod. Oni su komercijalno dostupni dodaci.

Meso, riba i perad

Ključne točke pečenja

- Limunovim sokom i paprom začinite piletinu, tuku i velike komade mesa, a to će pojačati učinkovitost pripreme hrane.
- Za pripremu mesa s kosti treba 15 do 30 minuta duže nego za filete.
- Za svaki centimetar debljine mesa trebate izračunati 4 do 5 minuta za pripremu.

- Kada istekne vrijeme pripreme hrane, ostavite meso u pećnici na 10 minuta. Sok iz mesa bolje se raspoređuje na pečeno meso i neće izaći kada se meso izreže.
- Ribu trebate staviti na srednju ili donju policu u posudu koja je otporna na toplinu.

Stol za spremanje mesa, ribe i peradi

Hrana	Zapremna pladnja	Dodaci koji se koriste	Operativna funkcija	Položaj police	Temperatura (°C)	Vrijeme kuhanja (min) (približno)
Odrezak (cjelovit) / pečen (1 kg)	Jedan pladanj	Standardni pladanj*	Donji/gornji grijač s ventilatorom	3	15 min. vrijednosti 250/max, zatim 180 ... 190	60 ... 80
Janjeća koljenica (1.5 - 2.0 kg)	Jedan pladanj	Standardni pladanj*	Donji/gornji grijač s ventilatorom	3	15 min. vrijednosti 250/max, zatim 170	110 ... 120
Pečena pileтина (1.8-2 kg)	Jedan pladanj	Žičana rešetka za roštilj* Stavite jedan pladanj na donju policu	Donji/gornji grijač s ventilatorom	2	15 min. vrijednosti 250/max, zatim 190	60 ... 80
	Jedan pladanj	Žičana rešetka za roštilj* Stavite jedan pladanj na donju policu	Zagrijavanje ventilatorom	2	200 ... 220	60 ... 80
	Jedan pladanj	Žičana rešetka za roštilj* Stavite jedan pladanj na donju policu	Funkcija „3D“	2	15 min. vrijednosti 250/max, zatim 190	60 ... 80
Purica (5.5 kg)	Jedan pladanj	Standardni pladanj*	Donji/gornji grijač s ventilatorom	1	25 min. vrijednosti 250/max, zatim 180 ... 190	150 ... 210
	Jedan pladanj	Standardni pladanj*	Funkcija „3D“	1	25 min. vrijednosti 250/max, zatim 180 ... 190	150 ... 210
Riba	Jedan pladanj	Žičana rešetka za roštilj* Stavite jedan pladanj na donju policu	Donji/gornji grijač s ventilatorom	3	200	20 ... 30
	Jedan pladanj	Žičana rešetka za roštilj* Stavite jedan pladanj na donju policu	Funkcija „3D“	3	200	20 ... 30

Prethodno zagrijavanje se preporučuje za svu hranu.

* Ova dodatna oprema možda nije uključena u vaš proizvod.

** Ovi dodaci nisu uključeni u vaš proizvod. Oni su komercijalno dostupni dodaci.

Roštilj

Crveno meso, riba i perad brzo će potamnjati ako ih pečete na roštilju, imat će hrskavu kožicu i neće se osušiti. Fileti mesa, mesni ražnjići, kobacise te sočno povrće (rajčice, crveni luk, itd.) posebno su prikladni za pripremu na roštilju.

Opća upozorenja

- Hrana koja nije prikladna za pripremu na roštilju predstavlja opasnost od požara. Na ražnju pripremajte samo hranu prikladnu za jaku vatru roštilja. Također, hranu ne stavljajte previše daleko na zadnji kraj roštilja. Ovo je najvruće područje i masna hrana se može zapaliti.
- **Zatvorite vrata kada koristite roštilj. Nikad ne koristite roštilj kada su vrata pećnice otvorena. Vruće površine mogu izazvati opekline!**

Ključne točke roštilja

- Na roštilju pripremajte hranu što je moguće više slične debljine i težine.

Stol za roštiljanje

Hrana	Dodaci koji se koriste	Položaj police	Temperatura (°C)	Vrijeme kuhanja (min) (približno)
Riba	Žičana rešetka za roštilj	4 - 5	250	20 ... 25
Pileći komadi	Žičana rešetka za roštilj	4 - 5	250	25 ... 35
Ćufta (govedina) - 12 komadi	Žičana rešetka za roštilj	4	250	20 ... 30
Janjeći kotlet	Žičana rešetka za roštilj	4 - 5	250	20 ... 25
Odrezak - (narezan)	Žičana rešetka za roštilj	4 - 5	250	25 ... 30
Teleći kotlet	Žičana rešetka za roštilj	4 - 5	250	25 ... 30
Gratinirano povrće	Žičana rešetka za roštilj	4 - 5	220	20 ... 30
Prepečen kruh	Žičana rešetka za roštilj	4	250	1 ... 3

Preporuča se prethodno zagrijavanje 5 minuta za svu hranu s roštilja.

Otkrenite komade hrane nakon 1/2 ukupnog vremena grilovanja.

Donji roštilj s ventilatorom

Hrana	Dodaci koji se koriste	Operativna funkcija	Položaj police	Temperatura (°C)	Vrijeme kuhanja (min) (približno)
Riba	Žičana rešetka za roštilj	Donji roštilj s ventilatorom	4	200	30 ... 35
Pileći komadi	Žičana rešetka za roštilj	Donji roštilj s ventilatorom	4	250	25 ... 35
Ćufta (govedina) - 12 komadi	Žičana rešetka za roštilj	Donji roštilj s ventilatorom	4	250	30 ... 40
Odrezak (cjelovit) / pečen (1 kg)	Žičana rešetka za roštilj Stavite jedan pladanj na donju полицu	Donji roštilj s ventilatorom	3	15 min. vrijednosti 250, zatim 180 ... 190	90 ... 110

Nemojte prethodno zagrijavati svu grilovanu hranu na ovom stolu za roštilj.

- Komade koje ćete pripremati na roštilju postavite na žičanu rešetku roštilja tako da ih rasporedite pazeći da ne premašite dimenzije grijača.
- Ovisno o debljini komada koji će se pripremati na roštilju vremena pripreme hrane navedena u tablicu mogu se razlikovati.
- Kliznite žičanom rešetkom roštilja ili protvanom žičane rešetke na željenu razinu pećnice. Ako hranu pripremate na žičanoj rešetki roštilja, kliznite protvanom žičane rešetke na nižu razinu kako bi se u njemu prikupljalo ulje/masnoća. Protvan pećnice koji ćete postaviti ispod mora biti veličine koja prekiva područje roštilja. Ova posuda (protvan) možda se ne dostavlja s proizvodom. U protvan ulijte malo vode zbog lakšeg čišćenja.

Ispitivanje hrane

Hrana u ovoj tablici vremena pripremanja pripremljena je u skladu sa standardom EN 60350-1 kako bi se olakšalo testiranje proizvoda za zavode za ispitivanje kvalitete.

Stol za kuhanje testne hrane

Hrana	Zapremina pladnja	Dodaci koji se koriste	Operativna funkcija	Položaj police	Temperatura (°C)	Vrijeme kuhanja (min) (približno)
	Jedan pladanj	Standardni pladanj*	Gornji i donji grijač	3	140	20 ... 30
Prhko tijesto (slatki kolačić)	Jedan pladanj	Standardni pladanj*	Zagrijavanje ventilatorom	Modeli s žičanim policama: 3 Modeli bez žičanih policama: 2	140	15 ... 25
	2 pladnja	2-Standardni pladanj* 4-Pladanj za peciva*	Zagrijavanje ventilatorom	2 - 4	140	15 ... 25
	Jedan pladanj	Standardni pladanj*	Gornji i donji grijač	3	160	25 ... 35
Kolačići	Jedan pladanj	Standardni pladanj*	Zagrijavanje ventilatorom	Modeli s žičanim policama: 3 Modeli bez žičanih policama: 2	150	25 ... 35
	2 pladnja	2-Standardni pladanj* 4-Pladanj za peciva*	Zagrijavanje ventilatorom	2 - 4	Modeli s žičanim policama: 150 Modeli bez žičanih policama: 140	Modeli s žičanim policama: 25 ... 40 Modeli bez žičanih policama: 30 ... 45
Biskvit torta	Jedan pladanj	Okrugli kalup za torte, promjera 26 cm sa stezaljkom na rešetki od žice**	Gornji i donji grijač	2	160	30 ... 40
	Jedan pladanj	Okrugli kalup za torte, promjera 26 cm sa stezaljkom na rešetki od žice**	Zagrijavanje ventilatorom	2	160	30 ... 40
Pita od jabuka	Jedan pladanj	Okrugli crni metalni kalup, promjera 20 cm na rešetki od žice**	Gornji i donji grijač	2	180	50 ... 70
	Jedan pladanj	Okrugli crni metalni kalup, promjera 20 cm na rešetki od žice**	Zagrijavanje ventilatorom	2	170	50 ... 70

Prethodno zagrijavanje se preporučuje za svu hranu.

* Ova dodatna oprema možda nije uključena u vaš proizvod.

** Ovi dodaci nisu uključeni u vaš proizvod. Oni su komercijalno dostupni dodaci.

Roštilj

Hrana	Dodaci koji se koriste	Položaj police	Temperatura (°C)	Vrijeme kuhanja (min) (približno)
Prepečen kruh	Žičana rešetka za roštilj	4	250	1 ... 3
Ćufta (govedina) - 12 komadi	Žičana rešetka za roštilj	4	250	20 ... 30

Okrenite hranu nakon 1/2 ukupnog vremena grilovanja.

Preporuča se prethodno zagrijavanje 5 minuta za svu hranu s roštilja.

7 Održavanje

Opće informacije o čišćenju

⚠ Opća upozorenja

- Pričekajte da se proizvod ohladi prije čišćenja. Vruće površine mogu uzrokovati opekline!
- Sredstvo za čišćenje ne nanosite izravno na vruće površine. To može izazvati trajne mrlje.
- Uređaj se treba dobro očistiti i osušiti nakon svake upotrebe. Stoga se ostaci hrane mogu lako očistiti te neće zagoriti kada se uređaj ponovno bude koristio. Tako će se produžiti vijek trajanja proizvoda i smanjiti pojava čestih problema.
- Za čišćenje uređaja ne koristite parne čistače.
- Neki deterdženti ili sredstva za čišćenje mogu oštetiti površinu. Ne koristite abrazivne deterdžente, prašak za čišćenje, kreme za čišćenje, sredstva za uklanjanje vodenog kamenca ili oštre predmete tijekom čišćenja.
- Za čišćenje nakon svake upotrebe nisu potrebna posebna sredstva za čišćenje. Uređaj očistite pomoću deterdženta za pranje suđa, tople vode i mekane krpe ili spužve i osušite ga sa suhom krpom od mikrovlakana.
- Pripazite i obrišite svu preostalu vodu nakon čišćenja, a tijekom kuhanja odmah očistite svu hranu koja je poprskala površinu.
- Niti jedan dio uređaja ne perite u perilici suđa.

Površine od inoksa i nehrđajućeg čelika

- Ne koristite kisela sredstva za čišćenje i ona koja sadrže klor za čišćenje površina i ručki od inoksa ili nehrđajućeg čelika.

- Površine od nehrđajućeg čelika ili inoksa mogu promijeniti boju tijekom vremena. To je normalno. Nakon svake upotrebe očistite površinu od nehrđajućeg čelika ili inoksa s odgovarajućim deterdžentom.
- Očistite s mekanom krpom i sapunom te tekućim deterdžentom (koji ne grebe) koji je namijenjen čišćenju površina od inoksa, pri tome pazite i brišite u jednom smjeru.
- Mrlje od vodenog kamenca, ulja, škroba, mlijeka i masnoća na površinama od inoksa - nehrđajućeg čelika i stakla odmah uklonite bez čekanja. Mrlje mogu zahrdati tijekom dužeg vremena.

Emajlirane površine

- Nakon svake upotrebe očistite emajlirane površine pomoću deterdženta za pranje suđa, mlakom vodom i mekanom krpom ili spužvom te ih osušite suhom krpom.
- Ako vaš proizvod ima funkciju jednostavnog parnog čišćenja tada laganu netvrdokornu čistoću možete jednostavno očistiti parnim čišćenjem. (Pogledajte dio „Jednostavno parno čišćenje“)
- Za tvrdokorne mrlje, možete koristiti sredstvo za čišćenje pećnice i roštilja koje je preporučeno na internetskim stranicama proizvoda i žicu za ribanje koja ne oštećuje materijal. Ne koristite vanjske čistače pećnice.
- Pećnica se mora ohladiti prije čišćenja dijela za pečenje. Čišćenje vrućih površina može izazvati opasnost od požara i oštetiti površinu od emajla.

Katalitičke površine

- Bočne stijenke područja za kuhanje mogu biti emajlirane ili katalitičke

površine. To se razlikuje ovisno o modelu.

- Katalitičke stijenke imaju lagano matiranu i poroznu površinu. Katalitičke stijenke pećnice ne smiju se čistiti.
- Katalitičke površine upijaju ulje zbog svoje porozne površine i počinju sjajiti kada je površina zasićena uljem, u tom slučaju preporučuje se zamijeniti ih.

Staklene površine

- Prilikom čišćenja staklenih površina ne koristite tvrde metalne grebalice i abrazivna sredstva za čišćenje. Oni mogu oštetiti staklenu površinu.
- Uređaj očistite pomoću deterdženta za pranje suđa, tople vode i mekane krpe ili krpe od mikrovlakana namijenjene baš za čišćenje staklenih površina i osušite ih sa suhom krpom od mikrovlakana.
- Ako je nakon čišćenja ostalo deterdženta obrišite ga hladnom vodom i osušite čistom i suhom krpom od mikrovlakana. Ostaci preostalog deterdženta mogu oštetiti staklenu površinu.
- Ni u kojem slučaju osušene ostatke deterdženta na staklenoj površini ne čistite s nazubljenim noževima, žičanom vunom ili sličnim sredstvima koje mogu ogrebat površinu.
- Mrlje od klacija (žute mrlje) na staklenoj površini uklonite s komercijalno dostupnim sredstvima za uklanjanje vodenog kamenca, sa sredstvima za uklanjanje vodenog kamenca poput octa ili soka od limuna.
- Ako je površina jako prljava, sredstvo za čišćenje nanesite spužvom na mrlju i pričekajte malo duže da sredstvo djeluje. Zatim očistite staklenu površinu s vlažnom krpom.

- Blijeda boja i mrlje na staklenoj površini su uobičajeni i ne predstavljaju grešku.

Plastični dijelovi i obojene površine

- Plastične dijelove i obojene površine očistite pomoću deterdženta za pranje suđa, mlakom vodom i mekanom krpom ili spužvom te ih osušite suhom krpom.
- Ne koristite tvrde metalne grebalice ili abrazivna sredstva za čišćenje. To može oštetiti površine.
- Pripazite da spojevi dijelova uređaja ne ostanu vlažni i da na njima nema deterdžena. U protivnom, na spojevima može nastati korozija.

Čišćenje pribora

Osim ako nije drukčije navedeno u ovom priručniku ne perite pribor proizvoda u perilici posuđa.

Čišćenje upravljačke ploče

- Prilikom čišćenja ploča koje i maju upravljački kotačić obrišite ploču i kotačiće s mokrom, mekanom krpom i osušite ih sa suhom krpom. Ne uklanjajte kotačiće i brtve ispod njih prilikom čišćenja upravljačke ploče. Upravljačka ploča i kotačići mogu se oštetiti.
- Prilikom čišćenja upravljačkih ploča s kotačićima od inoksa ne koristite sredstva za čišćenje inoksa oko kotačića. To može obrisati pokazatelje oko kotačića.
- Upravljačku ploču očistite vlažnom, mekanom krpom, a zatim je osušite suhom krpom. Ako vaš proizvod ima funkciju zaključavanja gumba podesite zaključavanje gumba prije čišćenja upravljačke ploče. U protivnom, može doći do neispravnog prepoznavanja na gumbima.

Čišćenje unutrašnjosti pećnice (područje pečenja)

Pridržavajte se koraka čišćenja navedenih u dijelu „Opće informacije o čišćenju“ u skladu s vrstom površine pećnice.

Čišćenje bočnih stijenki pećnice

Bočne stijenke područja za kuhanje mogu biti emajlirane ili katalitičke površine. To se razlikuje ovisno o modelu. Ako postoje katalitičke stijenke informacije potražite u dijelu „Katalitičke stijenke“.

Ako je proizvod model sa žičanom rešetkom uklonite je prije čišćenja bočnih stijenki. Zatim dovršite čišćenje na način opisan u dijelu „Opće informacije o čišćenju“ u skladu s vrstom površine pećnice.

Za uklanjanje bočnih žičanih rešetki:

1. Uklonite prednju dio žičane rešetke tako da ga povučete na bočnu stijenku u obrnutom smjeru.
2. Povucite žičanu rešetku prema sebi i potpuno je uklonite.

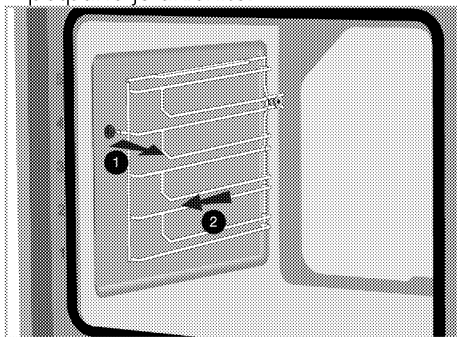

3. Za ponovno pričvršćivanje žičane rešetke postupak primijenjen prilikom uklanjanja treba se ponoviti obrnutim redoslijedom.

Jednostavno čišćenje parom

Razlikuje se ovisno o modelu proizvoda. Možda nije dostupan na vašem proizvodu.

Ono osigurava jednostavno čišćenje jer se prljavština (ako nije dugo odstajala) omekšava parom koja nastaje u pećnici i kapljicama vode koje se kondenziraju na unutarnjim stijenkama pećnice.

1. Izvadite sav pribor iz pećnice.
2. Ulijte 500 ml vode u protvan za pečenje i postavite ga na položaj 2. police u pećnici.

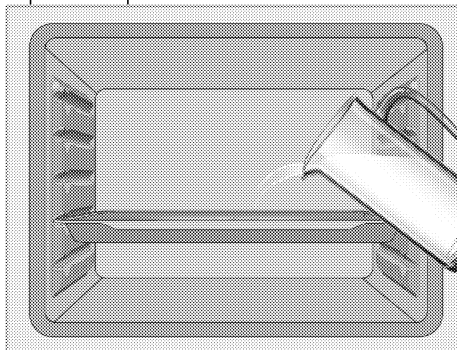

3. Podesite pećnicu na način čišćenja parom i pustite neka radi 15 minuta na 100°C.

Odmah otvorite vrata i obrišite unutrašnjost pećnice vlažnom spužvom ili krpom. Kada otvorite vrata izaći će para. Ovo može predstavljati opasnost od opekline. Budite pažljivi kada otvarate vrata pećnice.

Koristite toplu vodu s tekućinom za pranje, mekanu krpu ili spužvu za čišćenje tvrdokornih mrlja te obrišite suhom krpom.

i Tijekom jednostavnog načina čišćenja parom, voda koja se nalazi u bazenu na dnu pećnice kako bi omekšala lagano stvorene ostatke / nečistoće unutar šupljine pećnice, isparit će i kondenzirati se u šupljini pećnice i unutarnjem staklu vrata pećnice, pa voda može kapati kad se otvore vrata pećnice. Obrišite kondenzaciju čim se otvore vrata pećnice.

Razlikuje se ovisno o modelu proizvoda. Možda nije dostupan na vašem proizvodu. Nakon kondenzacije u pećnici, u bazenskom kanalu ispod pećnice može biti vode ili vlage. Nakon upotrebe, ovaj kanal bazena očistite vlažnom krpom, a zatim ga osušite.

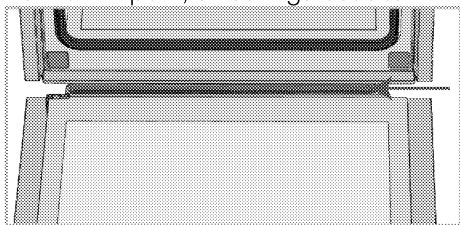

Čišćenje vrata pećnice

i Ne koristite gruba abrazivna sredstva za čišćenje, metalne strugalice, žičanu vunu ili izbjeljivače za čišćenje vrata i stakla pećnice.

Možete ukloniti vrata i staklo vrata pećnice i očistiti ih. Kako ukloniti vrata i staklo objašnjeno je u dijelu „Uklanjanje vrata pećnice“ i „Uklanjanje unutarnjeg stakla pećnice“. Nakon uklanjanja unutarnjeg stakla s vrata pećnice očistite ga pomoću deterdženta za pranje posuđa, mlake vode i mekane krpe ili spužve te ga osušite suhom krpom. Obrišite staklo s octom i isprite ga kako bi se uklonili ostaci vodenog kamenca koji se mogu nakupiti na staklu pećnice.

Uklanjanje vrata pećnice

1. Otvorite vrata pećnice.
2. Otvorite kvačice na šarkama vrata s desne i lijeve strane pritiskom prema dolje kako je pokazano na slici.

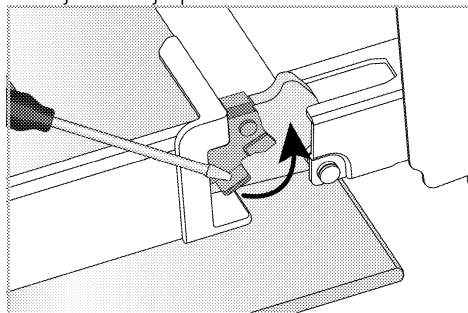

Brava sa šarkama - zatvoren položaj

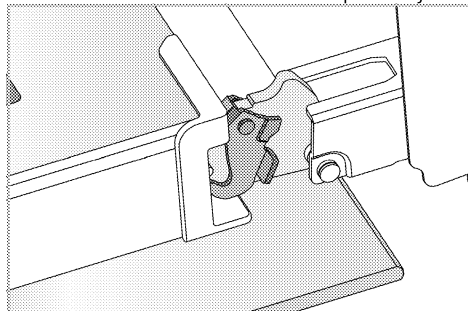

Brava sa šarkama - otvoren položaj

3. Postavite vrata pećnice u poluotvoreni položaj.

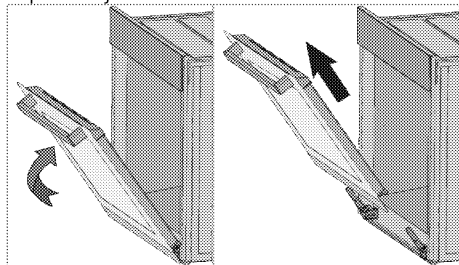

4. Povucite uklonjena vrata prema gore i oslobodite ih s desne i lijeve šarke te ih uklonite.

i Za ponovno pričvršćivanje vrata postupak primijenjen prilikom uklanjanja treba se ponoviti obrnutim redoslijedom. Prilikom instaliranja vrata svakako zatvorite kvačice na šarkama.

Uklanjanje unutarnjeg stakla na vratima pećnice

Unutarnje staklo prednjih vrata proizvoda može se ukloniti zbog čišćenja.

1. Otvorite vrata pećnice.

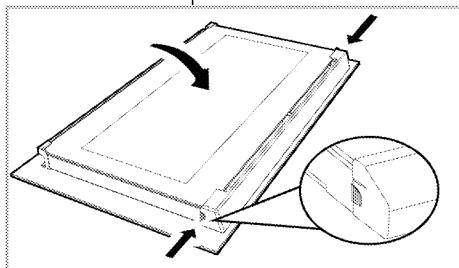

2. Povucite plastični dio, pričvršćen na gornjem dijelu prednjih vrata, prema sebi istovremeno pritisnite točke pritiska s obje strane dijela i uklonite ga.

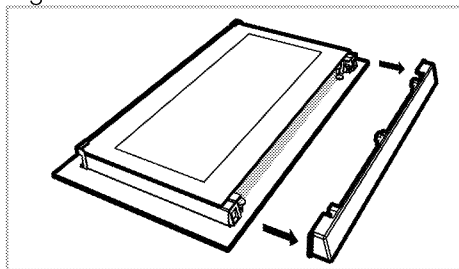

3. Kao što je prikazano na slici, lagano podignite zadnje unutarnje staklo (1) prema 'A' i zatim ga uklonite povlačenjem prema 'B'.

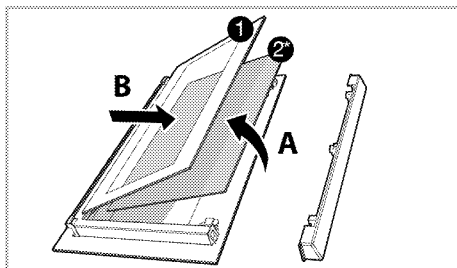

- 1 Posljednja unutarnja staklena ploča
- 2* Unutarnja staklena ploča (Možda ne postoji na vašem proizvodu.)
4. Ako vaš proizvod ima unutarnje staklo (2) tada ponovite isti postupak i odvojite ga (2).
5. Prvi korak regrupiranja vrata je ponovno sastavljanje unutarnjeg stakla (2). Postavite kosi rub stakla tako da dodirne kosi rub plastičnog utora. (Ako vaš proizvod ima unutarnje staklo). Unutarnje staklo (2) mora se pričvrstiti u plastični utor najbliži zadnjem unutarnjem staklu (1).
6. Kada ponovno sastavljate zadnje unutarnje staklo (1) pripazite i stavite tiskanu stranu stakla na unutarnje staklo. Važno je postaviti donje kutove unutarnjeg stakla (1) tako da dodiruju donje plastične utore.
7. Gurnite plastični dio prema okviru dok ne čujete zvuk „klik“.

Čišćenje lampice pećnice

U slučaju da stakleni poklopac svjetla pećnice na području kuhanja postane prljav očistite ga s deterdžentom za pranje posuđa, mlakom vodom i mekanom krpom ili spužvom te ga osušite suhom krpom. U slučaju kvara svjetla pećnice možete ga zamijeniti pridržavajući se navedenog u idućim odjeljcima.

Zamjena svjetla pećnice

⚠ Opća upozorenja

- Izbjegnite opasnost od strujnog udara prilikom zamjene svjetla pećnice i odspojite električne priključke te pričekajte da se pećnica ohladi. Vruće površine mogu izazvati opekline!
- U ovoj pećnici koristi se žarulja sa žarnom niti snage manje od 40 W, visine manje od 60 mm, promjera manje od 30 mm ili halogena žarulja s utičnicom tipa G9, snage manje od 60 W. Svjetiljke su prikladne za rad na temperaturama iznad 300 ° C. Svjetiljke za pećnicu možete nabaviti od ovlaštenog servisera ili tehničara s licencom.
- Položaj svjetla može se razlikovati ovisno o onog prikazanog na slici.
- Svjetlo koje se koristi u ovom proizvodu nije prikladno za rasvjetu soba u domaćinstvu. Namjena ovog svjetla je pomoći korisniku da vidi namirnice.
- Svjetla koja se koriste u ovom proizvodu moraju izdržati iznimne fizikalne uvjete poput temperature od preko 50 ° C.

Ako vaša pećnica ima okruglo svjetlo,

1. tada isključite proizvod iz strujne utičnice.
2. Uklonite zaštitno staklo tako što ćete ga okrenuti u smjeru suprotnom od smjera kazaljke na satu.

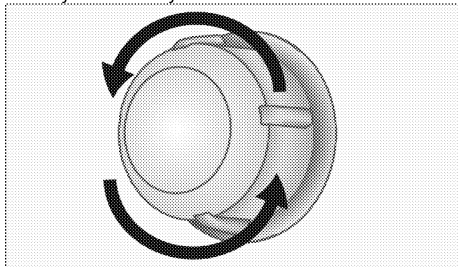

3. Ako je svjetlo vaše pećnice vrste (A) prikazano na donjoj slici tada okrenite

svjetlo pećnice kako je prikazano na slici i zamijenite ga novim. Ako je model vrste (B) izvucite ga na način prikazan na slici i zamijenite ga novim.

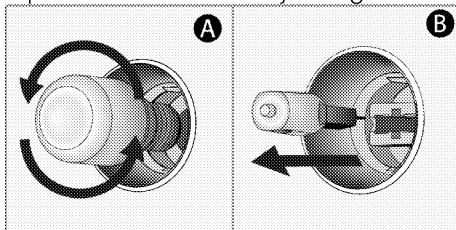

4. Ponovno pričvrstite zaštitno staklo.

Ako vaša pećnica ima kvadratno svjetlo,

1. tada isključite proizvod iz strujne utičnice.
2. Uklonite žičanu rešetku u skladu s opisom.

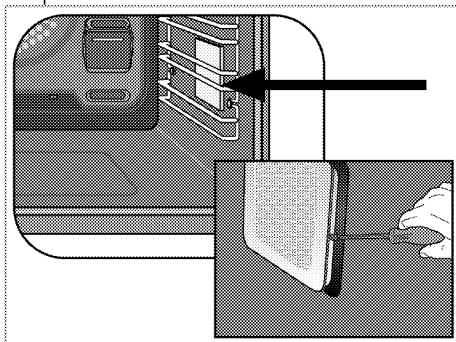

3. Podignite zaštitno staklo svjetla pomoću odvijača.
4. Ako je svjetlo vaše pećnice vrste (A) prikazano na donjoj slici tada okrenite svjetlo pećnice kako je prikazano na slici i zamijenite ga novim. Ako je model vrste (B) izvucite ga na način prikazan na slici i zamijenite ga novim.

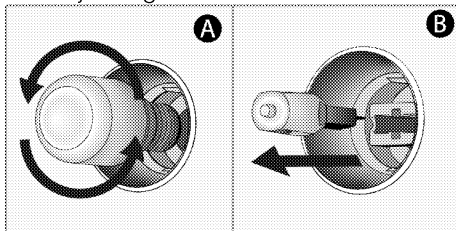

5. Ponovno pričvrstite zaštitno staklo.

8 Rješavanje problema

Posavjetujte se s ovlaštenim servisnim zastupnikom ili licenciranim tehničarom ili zastupnikom kod kojeg ste kupili proizvod ako ne možete riješiti problem nakon što ste primijenili upute iz ovog dijela. Nikada ne pokušavajte sami popraviti pokvareni proizvod.

Kada se koristi pećnica ispušta paru.

- Normalno je da para izlazi tijekom rada. >>> *To nije kvar.*

Za vrijeme pečenja voda kaplje.

- Para koja se stvara tijekom pečenja može se kondenzirati i stvarati kapljice vode kada dodirne hladne površine proizvoda. >>> *To nije kvar.*

Prilikom zagrijavanja i hlađenja proizvod stvara metalni zvuk.

- Kad se metalni dijelovi zagriju, mogu se širiti i stvarati buku. >>> *To nije kvar.*

Uređaj ne radi.

- Možda je glavni osigurač pokvaren ili je se isklonio. >>> *Provjerite osigurače u razvodnoj kutiji. Ako je potrebno, zamijenite ih ili resetirajte.*
- Uređaj nije uključen u (uzemljenu) utičnicu. >>> *Provjerite spoj utikača.*
- Ne rade gumb/okretni gumb/prekidači na upravljačkoj ploči. >>> *Ako je proizvod opremljen funkcijom zaključavanja gumba tada je možda aktivirano zaključavanje gumba. Deaktivirajte ga.*

Ne radi svjetlo pećnice.

- Svjetlo pećnice je u kvaru. >>> *Zamijenite svjetlo pećnice.*
- Nestalo je struje. >>> *Provjerite ima li struje. Provjerite osigurače na razvodnoj ploči. Ako je potrebno, zamijenite osigurač ili ga resetirajte.*

Pećnica se ne zagrijava.

- Ne može se podesiti određena funkcija pečenja i/ili temperatura. >>> *Podesite pećnicu na određenu funkcija pečenja i/ili temperature.*
- Kod modela opremljenih tajmerom, tajmer nije podešen. >>> *Podesite tajmere.*
- Nestalo je struje. >>> *Provjerite ima li struje. Provjerite osigurače na razvodnoj ploči. Ako je potrebno, zamijenite osigurač ili ga resetirajte.*

(Kod modela s tajmerom) Zaslon sata teperi ili svijetli simbol sata.

- Prethodno je došlo do nestanka struje. >>> *Podesite vrijeme/isključite i ponovno uključite proizvod.*

Ovaj dokument je originalno proizveden i objavljen od strane proizvođača, brenda Beko, i preuzet je sa njihove zvanične stranice. S obzirom na ovu činjenicu, Tehnoteka ističe da ne preuzima odgovornost za tačnost, celovitost ili pouzdanost informacija, podataka, mišljenja, saveta ili izjava sadržanih u ovom dokumentu.

Napominjemo da Tehnoteka nema ovlašćenje da izvrši bilo kakve izmene ili dopune na ovom dokumentu, stoga nismo odgovorni za eventualne greške, propuste ili netačnosti koje se mogu naći unutar njega. Tehnoteka ne odgovara za štetu nanесenu korisnicima pri upotrebi netačnih podataka. Ukoliko imate dodatna pitanja o proizvodu, ljubazno vas molimo da kontaktirate direktno proizvođača kako biste dobili sve detaljne informacije.

Za najnovije informacije o ceni, dostupnim akcijama i tehničkim karakteristikama proizvoda koji se pominje u ovom dokumentu, molimo posetite našu stranicu klikom na sledeći link:

<https://tehnoteka.rs/p/beko-ugradna-rerna-bbim13300xdn-akcija-cena/>