

## Uputstvo za upotrebu

BEKO ugradna rerna 24400GCS

The Beko logo is displayed in a bold, blue, sans-serif font. The word "beko" is written in lowercase letters. Below the text, there is a thick, blue, slanted horizontal bar that tapers from left to right.

Tehnoteka je online destinacija za upoređivanje cena i karakteristika bele tehnike, potrošačke elektronike i IT uređaja kod trgovinskih lanaca i internet prodavnica u Srbiji. Naša stranica vam omogućava da istražite najnovije informacije, detaljne karakteristike i konkurentne cene proizvoda.

Posetite nas i uživajte u ekskluzivnom iskustvu pametne kupovine klikom na link:

<https://tehnoteka.rs/p/beko-ugradna-rerna-24400gcs-akcija-cena/>

# Ugradna pećnica

Korisnički priručnik

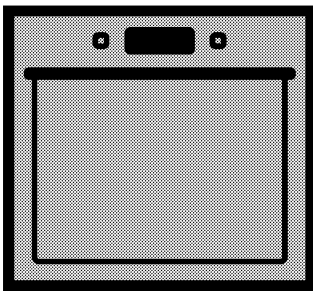

BIM24400GCS

**SB**

285.4449.64/R.AA/20.05.2019/4-4  
7768386705

## Molimo da prvo pročitate ovo uputstvo!

Poštovani korisniče,  
zahvaljujemo na izboru Beko proizvoda. Nadamo se da ćete na najbolji mogući način iskoristiti Vaš proizvod, koji je napravljen sa visokim kvalitetom i vrhunskom tehnologijom. Stoga, molimo da pročitate ovo celo korisničko uputstvo i sva prateća dokumenta pažljivo pre korišćenja proizvoda i čuvajte ih kao podsetnik za buduću upotrebu. Ako ovaj proizvod predate trećem licu, priložite i ovo korisničko uputstvo. Pratite sva upozorenja i informacije iz korisničkog uputstva.

Imajte na umu da ovo korisničko uputstvo može da se primeni i na nekoliko drugih modela. Razlike između modela će biti naznačene u priručniku.

### Objašnjenje simbola

U ovom korisničkom uputstvu su korišćeni sledeći simboli:

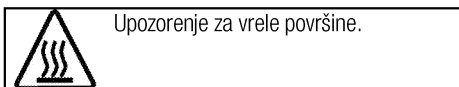
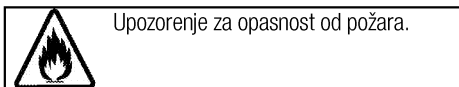
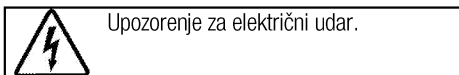
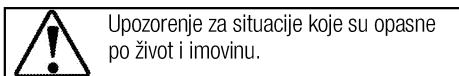
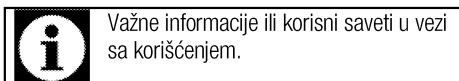

**Arçelik A.Ş.**  
Karaağaç caddesi No:2-6  
34445 Sütlüce/Istanbul/TURKEY  
Made in TURKEY

**1 Važna uputstva i upozorenja za bezbednost i okruženje 4**

Opšta bezbednost .....	4
Bezbednost električnih proizvoda .....	4
Bezbednost proizvoda .....	5
Namena .....	7
Bezbednost dece .....	7
Odlaganje dotrajalog proizvoda u otpad .....	8
Odlaganje ambalažnog materijala .....	8

**2 Opšte informacije 9**

Pregled .....	9
Sadržaji pakovanja .....	10
Tehničke specifikacije .....	11

**3 Instalacija 12**

Pre instalacije .....	12
Instalacija i povezivanje .....	14
Odlaganje dotrajalog proizvoda u otpad .....	15

**4 Pripreme 17**

Saveti za uštedu energije .....	17
Prva upotreba .....	17
Podešavanje vremena .....	17
Prvo čišćenje proizvoda .....	17
Prvo zagrevanje .....	17

**5 Kako rukovati rernom 19**

Opšte informacije o pečenju, pečenju mesa i pečenju na roštilju .....	19
Kako koristiti električnu rernu .....	19
Režimi rada .....	19
Kako rukovati kontrolnom jedinicom .....	21
Tabela vremena kuvanja .....	25
Kako rukovati roštiljem .....	28
Tabela vremena kuvanja za pečenje roštilja .....	28

**6 Održavanje i nega 29**

Opšte informacije .....	29
Čišćenje komandne table .....	29
Čišćenje rerne .....	29
Skidanje vrata rerne .....	30
Skidanje unutrašnjeg stakla na vratima .....	31
Zamena sijalice u rerni .....	31

**7 Otklanjanje kvarova 33**

## **1 Važna uputstva i upozorenja za bezbednost i okruženje**

Ovaj odeljak sadrži sigurnosna uputstva koja će vam pomoći da se zaštitite od opasnosti povreda i oštećenja imovine. Neuspešno praćenje ovih uputstava će poništiti garanciju.

### **Opšta bezbednost**

- Ovaj uređaj mogu koristiti deca starija od 8 godina i osobe sa smanjenim fizičkim, senzornim ili mentalnim sposobnostima ili kojima nedostaju iskustvo i znanje, ako su pod nadzorom ili su dobili uputstva u vezi sa bezbednom upotrebom uređaja i razumeju uključene opasnosti. Deca se ne smeju igrati sa uređajem. Deca ne smeju čistiti ili održavati uređaj bez nadzora.
- Ovaj uređaj nije namenjen za upotrebu od strane osoba (uključujući decu) sa smanjenim fizičkim, senzornim ili mentalnim sposobnostima ili nedostatkom iskustva i znanja, osim ako su pod nadzorom ili su im data uputstva. Deca koja su pod nadzorom ne smeju se igrati uređajem.
- Ako se proizvod ustupi drugoj osobi za ličnu upotrebu ili kao polovan proizvod, potrebno je takođe proslediti korisnički priručnik, etikete proizvoda i

druge relevantne dokumente i delove.

- Instalaciju i popravke smeju da vrše samo ovlašćeni serviseri. Proizvođač neće snositi odgovornost za štete koje nastanu zbog postupaka koje su obavile neovlašćene osobe, što takođe može poništiti garanciju. Pre instalacije, pažljivo pročitajte uputstva.
- Ne uključujte proizvod ako je u kvaru ili ima vidljivo oštećenje.
- Prekontrolišite da li su funkcijski tasteri na proizvodu isključeni nakon svake upotrebe.

### **Bezbednost električnih proizvoda**

- Ako je proizvod neispravan, ne treba da se koristi dok ga ne popravi ovlašćeni serviser. Postoji opasnost od električnog udara!
- Proizvod povežite samo na uzemljenu utičnicu/vod sa naponom i zaštitom navedenim u „Tehničkim specifikacijama“. Uzemljenje instalacije mora da obavi kvalifikovani električar u slučaju da se proizvod koristi sa ili bez transformatora. Naša kompanija neće biti odgovorna ni za kakve probleme koji nastanu zbog korišćenja proizvoda sa neuzemljenom instalacijom u skladu sa lokalnim propisima.

- Nikada ne perite proizvod prskanjem ili sipanjem vode na njega! Postoji opasnost od električnog udara!
  - Nikad dodirujte utikač vlažnim rukama! Nikad ne isključujte povlačenjem kabla, kabl uvek izvucite držeći utikač.
  - Proizvod mora da bude isključen za vreme instalacije, održavanja, čišćenja i popravke.
  - Ako je priključni kabl za napajanje proizvoda oštećen, mora da ga zameni proizvođač, njegov serviser ili odgovarajuće kvalifikovano lice kako bi se izbegle opasnosti.
  - Aparat mora da se instalira tako da može potpuno da se isključi sa mreže. Razdvajanje mora da bude obezbeđeno ili putem mrežnog utikača ili putem prekidača ugrađenog u fiksnu električnu instalaciju u skladu sa građevinskim propisima.
  - Zadnja strana rerne se jako zagreva za vreme upotrebe. Pobrinite se da električni priključak ne dodiruje zadnju površinu, jer se može oštetiti.
  - Ne prignječujte kabl za napajanje između vrata rerne i okvira i ne vodite ga preko vrućih površina. U suprotnom može doći do topljenja izolacije kabla i do požara zbog kratkog spoja.
  - Sve radove na električnoj opremi i sistemima treba da vrše samo ovlašćena kvalifikovana lica.
  - U slučaju oštećenja, isključite proizvod i odvojite od električne mreže. Da biste to uradili, isključite osigurač u domaćinstvu.
  - Uverite se da je jačina osigurača kompatibilna sa ovim proizvodom.
- Bezbednost proizvoda**
- **UPOZORENJE:** Uređaj i njegovi pristupačni delovi se zagrevaju tokom upotrebe. Budite pažljivi da biste izbegli dodirivanje vrućih elemenata. Decu mlađu od 8 godina treba udaljiti osim u slučaju da ih neprekidno nadgledate.
  - Nikad ne koristite proizvod u slučaju oslabljenog rasuđivanja ili koordinacije pod uticajem konzumiranja alkohola i/ili lekova.
  - Budite pažljivi kada koristite alkoholna pića u vašem posuđu. Alkohol na visokim temperaturama isparava i može da prouzrokuje požar jer se može upaliti ako dođe u kontakt sa vrućim površinama.
  - Ne stavljajte nikakav zapaljivi materijal blizu proizvoda, jer njegove stranice mogu da se zagrevaju u toku upotrebe.
  - Uređaj se zagreva tokom upotrebe. Budite pažljivi da biste

izbegli dodirivanje vrućih elemenata u unutrašnjosti rerne.

- Održavajte čistoću svih ventilacionih otvora.
- Ne zagrevajte zatvorene konzerve i staklene tegle u rerni. Pritisak koji se može stvoriti u plehu/tegli može da izazove njihovo pucanje.
- Plehove za pečenje, posude ili aluminijumsku foliju ne stavljajte direktno na dno rerne. Akumulirana toplota bi mogla da ošteti dno rerne.
- Ne koristite abrazivna sredstva za čišćenje ili tvrde metalne strugače za čišćenje stakla na vratima rerne jer mogu izgubiti površinu, što može dovesti do razbijanja stakla
- Ne koristite paročištače za čišćenje uređaja da ne biste izazvali električni udar.
- (Razlikuje se u zavisnosti od modela uređaja.)  
Pravilno postavljanje žičane police i pleha na žičane police  
Važno je da se žičana policica i/ili pleh pravilno postave na policu. Žičanu policu ili pleh gurnite između 2 šine i proverite stabilnost pre postavljanja jela na njih (vidi sledeću sliku).

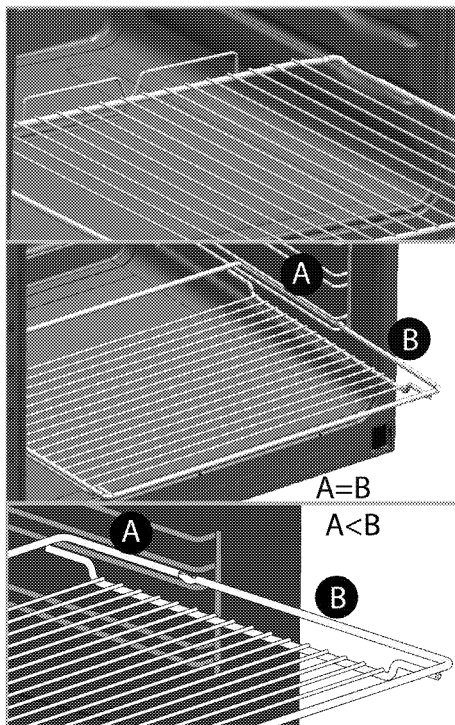

- Ne koristite proizvod ako je staklo na prednjim vratima skinuto ili napuklo.
- Ručica rerne ne služi za sušenje peškira, rukavice ili slične proizvode od tekstila dok roštilj radi sa otvorenim vratima rerne.
- Uvek koristite termootporne rukavice za rernu kada posude stavljate ili vadite iz vruće rerne.
- Postavite papir za pečenje u šerpu ili na dodatak za rernu (pleh, gril itd.) zajedno sa hranom, a zatim ubacite sve u prethodno zagrejanu rernu. Uklonite višak delova papira za pečenje koji prelazi dodatak ili šerpu da biste

sprečili rizik od dodirivanja grejnih elemenata u rerni. Nikada nemojte da koristite papir za pečenje na temperaturi koja je veća od naznačene temperature za papir za pečenje. Nemojte da stavljate papir za pečenje direktno na dno rerne.

- UPOZORENJE: Pobrinite se da kabl za napajanje aparata bude iskopčan ili automatski prekidač kola isključen pre zamene lampe da biste izbegli mogućnost strujnog udara.
- Uređaj ne sme da se instalira iza dekorativnih vrata da bi se izbeglo pregrevanje.

Za pouzdanost proizvoda od požara:

- Uverite se da je utikač dobro umetnut u utičnicu kako ne bi izazvao varnice.
- Ne koristite oštećen, isečen ili produžni kabl, osim originalnog kabla.
- Pobrinite se da na utičnici na koju je priključen proizvod nema ni vlage ni tečnosti.

### **Namena**

- Ovaj proizvod je namenjen za kućnu upotrebu. Komercijalna upotreba nije dozvoljena.
- PAŽNJA: Ovaj aparat služi samo za kuvanje. On ne sme da se koristi za druge svrhe, na primer za grejanje prostorije."

- Ovaj proizvod ne sme se koristiti za zagrevanje tanjira ispod rešetke roštilja, vešanje peškira, kuhinjskih krpa itd. na ručici, niti u druge svrhe zagrevanja.
- Proizvođač neće biti odgovoran ni za kakve štete koje su nastale kao posledica nenamenske upotrebe ili pogrešnog rukovanja.
- Rerna može da se koristi za odmrzavanje, pečenje i pečenje hrane na roštilju.

### **Bezbednost dece**

- UPOZORENJE: Pristupačni delovi mogu da se zagreju za vreme upotrebe. Decu treba udaljiti.
- Materijali za pakovanje su opasni za decu. Ambalažne materijale držite van domašaja dece. Molimo da sve delove ambalaže odložite u otpad u skladu sa ekološkim standardima.
- Električni proizvodi su opasni za decu. Udaljite decu od proizvoda kada je uključen i nemojte im dozvoliti da se igraju sa proizvodom.
- Iznad uređaja ne stavljajte predmete koje bi deca mogla da dohvate.
- Kada su vrata otvorena, ne stavljajte teške predmete na njih i ne dozvolite da deca sede na njima. To može da dovede do prevrtanja i mogu da se oštete šarke vrata.



## Odlaganje dotrajalog proizvoda u otpad

### Usaglašenost sa WEEE direktivom i odlaganje otpada:



Ovaj proizvod je usaglašen sa WEEE direktivom Evropske Unije (2012/19/EU). Ovaj proizvod nosi znak klasifikacije za električni i elektronski otpad (WEEE). Ovaj proizvod je proizveden od visoko kvalitetnih delova i materijala koji se mogu ponovo koristiti i pogodni su za reciklažu. Nemojte odlagati proizvod u otpad sa običnim kućnim otpadom i drugim otpadima na kraju veka trajanja. Odložite ga u centar za sakupljanje i reciklažu električnog i elektronskog otpada. Konsultujte se sa svojim lokalnim vlastima da biste saznali o ovim centrima za sakupljanje otpada.

### Usaglašenost sa RoHS direktivom:

Proizvod koji ste kupili u saglasnosti je sa RoHS direktivom Evropske Unije (2011/65/EU). On ne sadrži štetne i zabranjene materijale navedene u direktivi.

### Odlaganje ambalažnog materijala

- Ambalažni materijali su opasni po decu. Ambalažni materijal čuvajte na bezbednom mestu, van domašaja dece. Ambalažni materijali za ovaj proizvod su proizvedeni od materijala koji se mogu reciklirati. Odložite ih pravilno i sortirajte u skladu sa uputstvima za recikliranje otpada. Ne odlažite ih sa običnim kućnim otpadom.

## 2 Opšte informacije

### Pregled

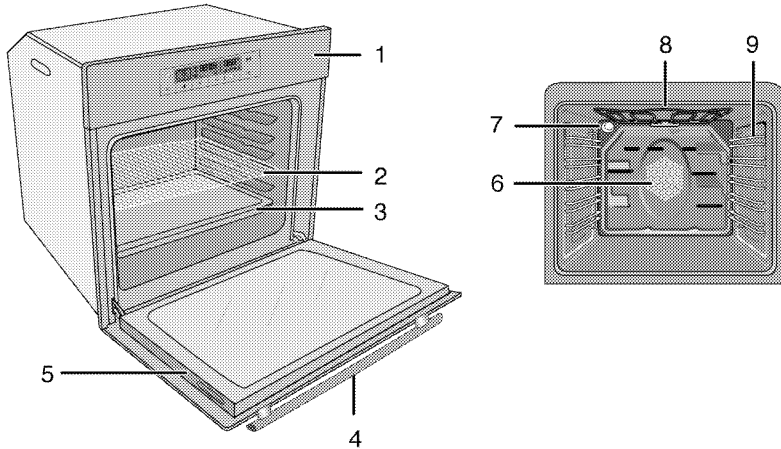

- |   |                 |   |                                       |
|---|-----------------|---|---------------------------------------|
| 1 | Kontrolna tabla | 6 | Motor ventilatora (iza čelične ploče) |
| 2 | Žičana polica   | 7 | Lampa                                 |
| 3 | Pleh            | 8 | Gornji grejač                         |
| 4 | Ručka           | 9 | Položaji police                       |
| 5 | Vrata           |   |                                       |

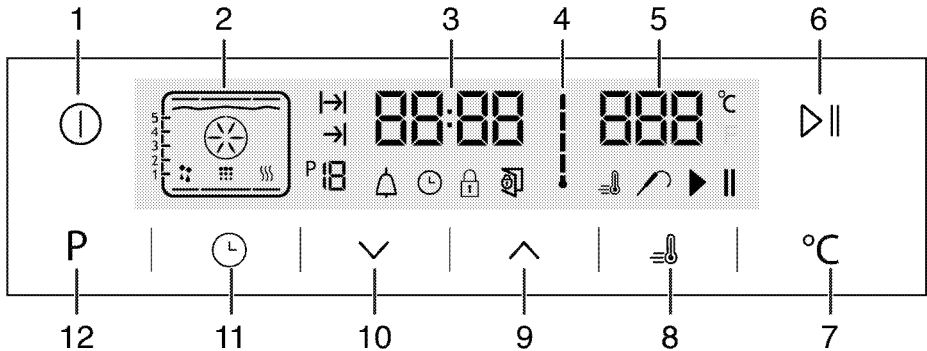

- |   |   |    |   |
|---|---|----|---|
| 1 | Taster za UKLJ./ISK.                    | 7  | Taster za podešavanje temperature       |
| 2 | Displej za funkciju                     | 8  | Simbol pojačavača (brzo predzagrevanje) |
| 3 | Polje indikatora tačnog vremena         | 9  | Taster plus                             |
| 4 | Simbol unutrašnje temperature rerne     | 10 | Taster minus                            |
| 5 | Polje indikatora temperature            | 11 | Taster za podešavanje                   |
| 6 | Taster za početak/zaustavljanje kuvanja | 12 | Ekran za funkciju tastera               |

## Sadržaji pakovanja



Isporučeni pribor može da se razlikuje u zavisnosti od modela uređaja. Sav pribor, koji je opisan u ovom korisničkom priručniku, možda neće postojati kod vašeg proizvoda.

### 1. Korisnički priručnik

### 2. Duboki pleh

Koristi se za peciva, velike komade mesa, veoma sočna jela i sakupljanje masnoće tokom pečenja na roštilju.

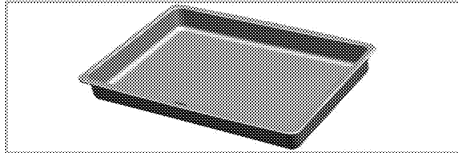

### 3. Pleh za pecivo

Koristi se za peciva kao što su kolači i biskviti.

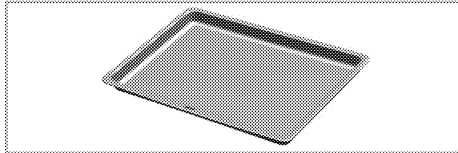

### 4. Žičani roštilj

Koristi se za pečenje i za stavljanje šerpe sa hranom koja treba da bude pečena, pržena ili kuvana na željenu policu.

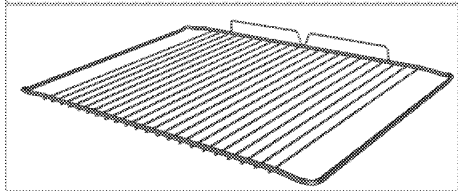
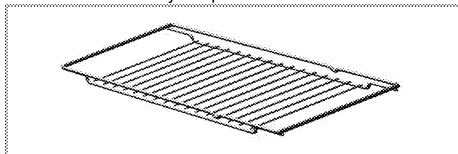

### 5. Pravilno postavljanje žičane police i pleha na teleskopske police

**(Ova funkcija je opcionalna. Možda neće postojati kod vašeg proizvoda.)**

Teleskopske police vam omogućavaju da lako postavljate i uklanjate plehove i žičanu policu. Kada koristite pleh i žičanu policu sa teleskopskim policama uverite se da trnovi na zadnjem delu teleskopske police stoje naspram uglova žičane police i pleha.

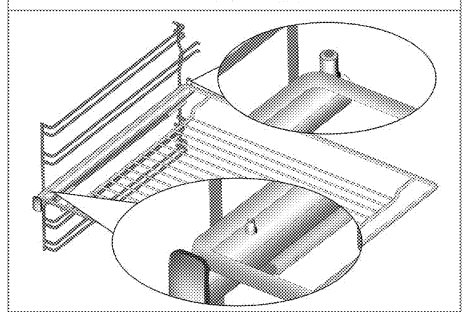
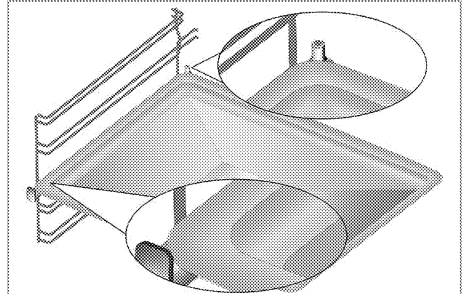

## Tehničke specifikacije

Napon/frekvencija	220-240 V ~ 50 Hz
Ukupna potrošnja energije	3.1 kW
Tip kabla / poprečni presek	min.H05W-FG 3 x 1,5 mm <sup>2</sup>
Spoljne dimenzije (visina/širina/dubina)	595 mm/594 mm/567 mm
Ugradne dimenzije (visina/širina/dubina)	**590 ili 600 mm/560 mm/min. 550 mm
Glavna rerna	<b>Rerna sa više funkcija</b>
Unutrašnja lampa	15/25 W
Potrošnja roštilja	2.2 kW

# Osnovi: Informacije na nalepnici energetskog rejtinga električnih rerni navedene su u skladu sa EN 60350-1 / IEC 60350-1 standardom. Ove vrednosti su određene pod standardnim opterećenjem sa gornjim i donjim grejačem ili sa funkcijama koje uključuju ventilator (ako postoje).

Klasa energetske efikasnosti je određena u skladu sa sledećim prioritetoem u zavisnosti od toga da li relevantne funkcije postoje kod proizvoda ili ne. 1-Kuvanje sa eko ventilatorom, 2- Turbo sporo kuvanje, 3- Turbo kuvanje, 4- Zagrevanje odozdo/odozgo uz pomoć ventilatora, 5-Zagrevanje odozgo i odozdo.

\*\* Pogledajte . *Instalacija, strana 12.*



Tehničke specifikacije se mogu izmeniti bez prethodnog obaveštenja da bi se poboljšao kvalitet proizvoda.



Slike koje su date u ovom uputstvu za upotrebu su samo ilustrativne i možda se neće u potpunosti poklapati sa vašim proizvodom.



Vrednosti, koje su navedene na oznakama proizvoda ili u drugoj dokumentaciji koju ste dobili uz proizvod, dobijene su pod laboratorijskim uslovima u skladu sa odgovarajućim standardima. U zavisnosti od radnih uslova i uslova okruženja proizvoda, ove vrednosti se mogu razlikovati.

### 3 Instalacija

Proizvod mora da instalira kvalifikovano lice u skladu sa važećim propisima. U suprotnom, garancija neće važiti. Proizvođač neće biti odgovoran za štete koje nastanu zbog postupaka koje su obavile neovlašćene osobe i može da poništi garanciju.



Priprema lokacije i električne instalacije za proizvod su odgovornost kupca.



#### OPASNOST:

Ovaj proizvod mora da se instalira u skladu sa svim lokalnim propisima za gasne i/ili električne instalacije.



#### OPASNOST:

Pre instalacije vizuelno proverite da li na proizvodu postoje bilo kakva oštećenja. Ako ustanovite oštećenja, nemojte ga instalirati. Oštećeni proizvodi predstavljaju opasnost po vašu bezbednost.

#### Pre instalacije

Ovaj aparat je namenjen za ugradnju u kuhinjske ormariće koji se mogu kupiti u prodavnicama. Između aparata i zidova kućišta i nameštaja mora da se ostavi bezbedan ramak. Pogledajte sliku (vrednosti su u mm).

- Površine, sintetički laminati i lepkovi moraju da budu otporni na toplotu (minimalno 100 °C).
- Kuhinjski ormarići moraju da budu nivelisani i učvršćeni.
- Ako se ispod rerne nalazi fioka, mora da se instalira polica između rerne i fioke.
- Aparat moraju da nose najmanje dve osobe.
- Držite remu za otvore za držanje na obe strane i pomerite je.
- Pre postavljanja proizvoda uklonite sav materijal i dokumente koji se nalaze unutra.
- Kuhinjski nameštaj mora da bude usaglašen sa dimenzijama koje su date na slici u nastavku. U zadnjem odeljku kuhinjskog nameštaja sečenjem mora da se napravi otvor dimenzija datih na slici u nastavku da bi se obezbedila dovoljna ventilacija.



Ne instalirajte proizvod pored frižidera ili zamrzivača. Toplota koju emituje proizvod može da prouzrokuje povećanu potrošnju energije rashladnih aparata.



Ne koristite vrata i/ili ručicu za nošenje ili pomeranje ovog proizvoda.

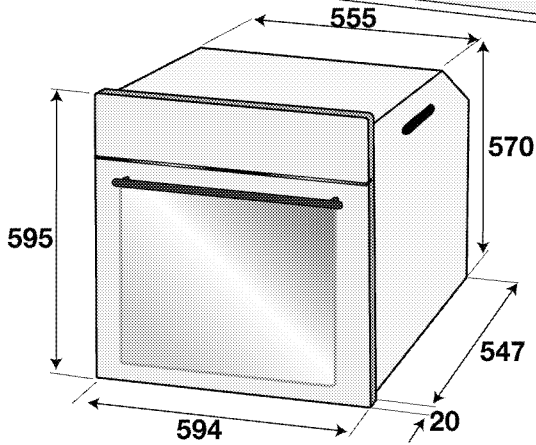
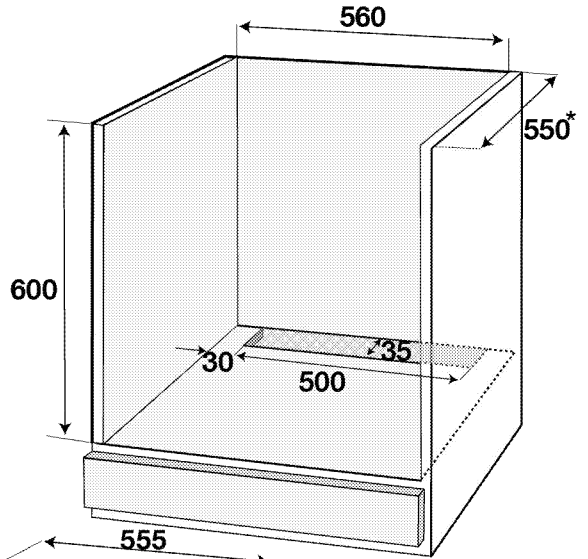
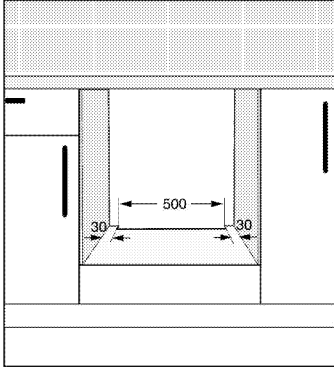
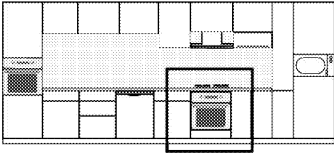

\* min.

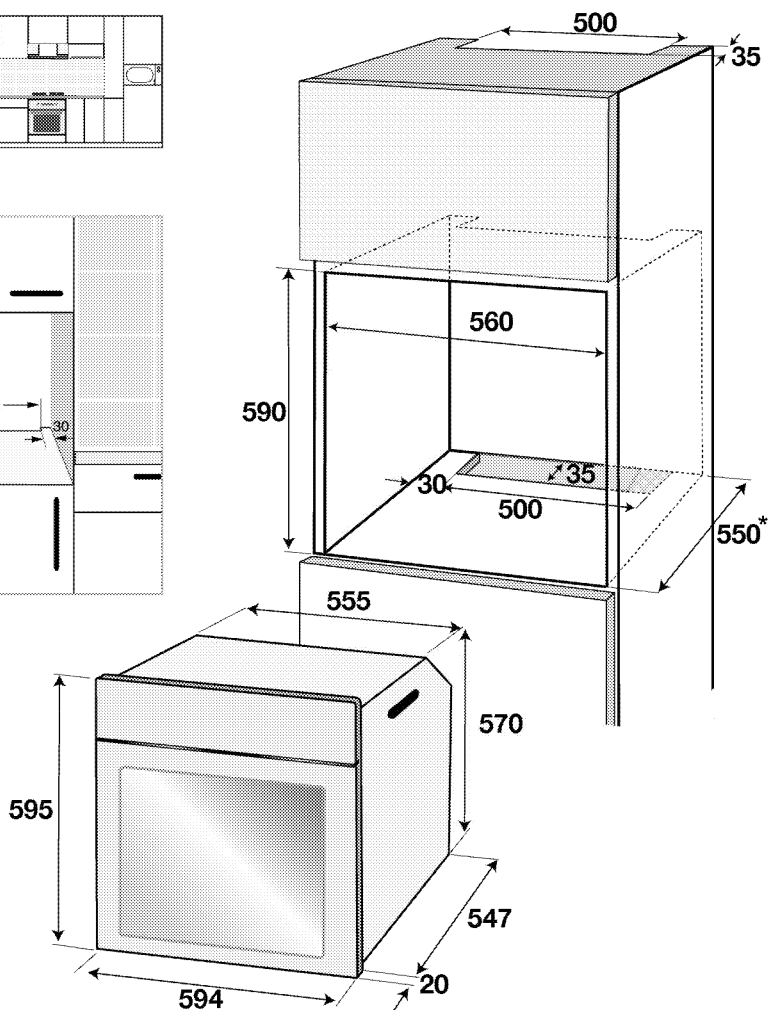
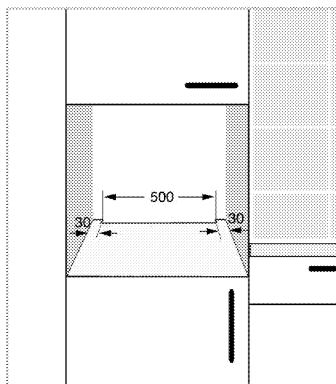
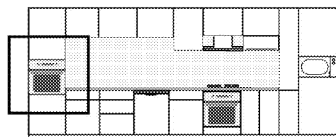

\* min.

## Instalacija i povezivanje

- Uređaj se može instalirati i povezati samo u skladu sa propisanim pravilima za instalaciju.

### Električno povezivanje

Povežite proizvod sa uzemljenom utičnicom koja je zaštićena minijaturnim prekidačem odgovarajućeg kapaciteta kao što je navedeno u tabeli „Tehničke specifikacije“. Angažujte kvalifikovanog električara da obavi povezivanje sa uzemljenom instalacijom dok koristite proizvod sa ili bez transformatora. Naša kompanija nije odgovorna ni za kakvu štetu koja će

proisteći zbog korišćenja proizvoda bez uzemljene instalacije u skladu sa lokalnim propisima.



### OPASNOST:

Na gasnu mrežu proizvod sme da priključi samo ovlašćeno kvalifikovano lice. Garanti rok za proizvod počinje samo nakon pravilne instalacije.

Proizvođač neće biti odgovoran za štete koje nastanu zbog postupaka koje su obavile neovlašćene osobe.

**OPASNOST:**

Električni kabl za napajanje ne sme da se priklešti, savije ili prignječi ili da dođe u dodir sa vrućim delovima proizvoda.

Oštećeni kabl za napajanje mora da zameni kvalifikovani električar. U suprotnom, postoji opasnost od električnog udara, kratkog spoja ili požara!

- Povezivanje mora da se izvede u skladu sa nacionalnim propisima.
- Podaci o mrežnom napajanju moraju da odgovaraju podacima koji su navedeni na tipskoj pločici proizvoda. Otvorite prednja vrata da biste videli tipsku pločicu.
- Kabl za napajanje vašeg proizvoda mora da bude u skladu sa vrednostima u tabeli „Tehničke specifikacije“.

**OPASNOST:**

Pre radova na električnoj instalaciji isključite proizvod iz struje.

Postoji opasnost od električnog udara!



Utikač kabla za napajanje mora biti lako dostupan nakon instalacije (ne postavljajte ga iza ploče za kuvanje).



Tokom povezivanja žica morate da poštujuete nacionalne/lokalne propise o struji i morate da koristite odgovarajuću utičnicu i utikač za rernu. U slučaju da ograničenja napajanja uređaja premašuju nominalne vrednosti struje za utikač i utičnicu, proizvod mora da se poveže preko fiksne električne instalacije direktno bez korišćenja utikača i utičnice.

Priključite kabl za napajanje u utičnicu.

**Instalacija proizvoda****Instalacija proizvoda**

1. Umetnite rernu u ormarić, poravnajte je i učvrstite vodeći računa da kabl za napajanje nije prekinut i/ili zaglavljnjen.

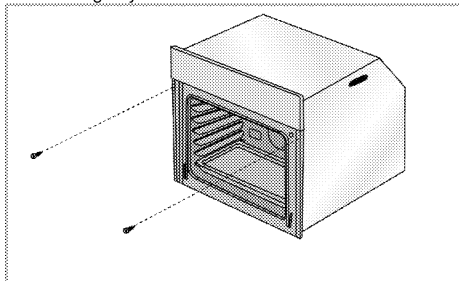

Učvrstite rernu pomoću 2 zavrtnja kao što je prikazano na slici.

Nakon postavljanja postarajte se da su zavrtnji dovoljno zategnuti i da se rerna ne pomera. Rerna može da se prevrne tokom korišćenja ako se ne postavi u skladu sa uputstvima i ako zavrtnji nisu dovoljno zategnuti.

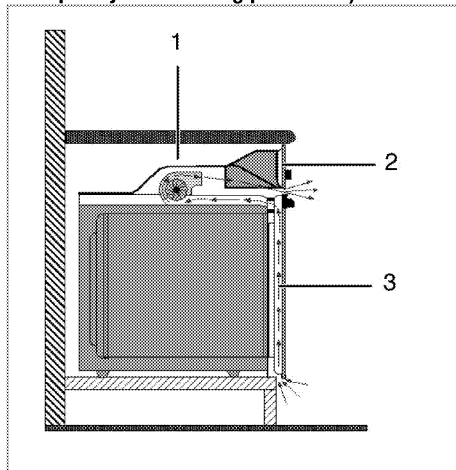
**Za uređaje sa rashladnim ventilatorom (Možda neće postojati kod vašeg proizvoda.)**

- 1 Cooling fan (Rashladni ventilator)
- 2 Kontrolna tabla
- 3 Vrata

Ugrađeni rashladni ventilator hladi i ugradni modul i prednji deo uređaja.



Rashladni ventilator nastavlja da radi još 20-30 minuta nakon što je rerna isključena.

Ako ste kuvali sa programiranim tajmerom rerne, rashladni ventilator će se takođe isključiti na kraju vremena kuvanja, zajedno sa svim funkcijama.

**Finalna provera**

1. Rukujte proizvodom.
2. Proverite sve električne funkcije.

**Odlaganje dotrajalog proizvoda u otpad**

- Sačuvajte originalnu ambalažnu kutiju ovog proizvoda i transportujte proizvod u njoj. Pratite uputstva na kutiji. Ako nemate originalnu ambalažnu kutiju, proizvod upakujte u foliju za pakovanje sa vazдушnim mehurićima ili debliji karton i dobro zalepite.
- Da biste sprečili da rešetka za roštilj i pleh u rerni oštete vrata rerne, postavite komad kartona na unutrašnju stranu vrata rerne prema položaju plehova. Vrata rerne zalepite trakom za bočne stranice.



- Ne koristite vrata ili ručicu za podizanje ili pomeranje ovog proizvoda.



Ne stavljajte nikakve predmete na proizvod i premeštajte ga u uspravnom položaju.



Proverite opšti izgled svog proizvoda da biste pronašli eventualna oštećenja koja su mogla nastati za vreme transporta.

## 4 Pripreme

### Saveti za uštedu energije

Sledeće informacije će vam pomoći da vaš uređaj koristite na ekološki način i štedite energiju:

- U rerni koristite emaljirane poklopce ili poklopce tamne boje jer će prenos toplote biti bolji.
- Dok kuvate jela, obavite predzagrevanje ako se to savetuje u korisničkom uputstvu ili receptu.
- U toku pečenja ne otvarajte često vrata rerne.
- Ako vrata nisu otvorena, unutrašnja temperatura se optimizuje da bi se uštedela energija u režimu ECO FAN HEATING (EKO ZAGREVANJE SA VENTILATOROM) i može se razlikovati od temperature na displeju.

- Kad god je moguće, kuvajte više jela u rerni istovremeno. Možete da kuvate dva jela u dve šerpe koje se mogu staviti na žičanu rešetku za roštilj.
- Kuvajte više jela jedno za drugim. Jer će rerna već biti zagrejana.
- Možete da uštedite energiju tako što ćete električnu rernu isključiti nekoliko minuta pre kraja vremena kuvanja. Ne otvarajte vrata rerne.
- Odmrznite smrznuta jela pre pečenja.

### Prva upotreba

#### Podešavanje vremena

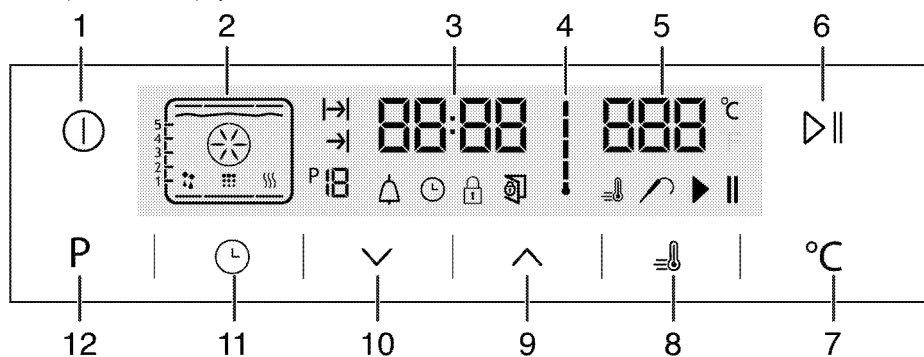

- 1 Taster za UKLJ./ISK.
  - 2 Displej za funkciju
  - 3 Polje indikatora tačnog vremena
  - 4 Simbol unutrašnje temperature rerne
  - 5 Polje indikatora temperature
  - 6 Taster za početak/zaustavljanje kuvanja
  - 7 Taster za podešavanje temperature
  - 8 Simbol pojačavača (brzo predzagrevanje)
  - 9 Taster plus
  - 10 Taster minus
  - 11 Taster za podešavanje
  - 12 Ekran za funkciju tastera
1. Kod prvog rada rerne pali se simbol ☹️, dodirnite tipke ^ / v da postavite čas.
  2. Potvrdite postavku tako što ćete dodirnuti simbol ☹️ i sačekati 4 sekunde bez dodirivanja tipki da potvrdite.



Ako nije podešeno trenutno vreme, indikator vremena će početi da napreduje/odbrojava prema napred od 12:00. Simbol ☹️ će se aktivirati da označi da nije podešeno trenutno vreme. Nestaće čim podesite vreme.

#### Prvo čišćenje proizvoda



Prilikom upotrebe nekih deterdženata ili sredstava za čišćenje mogla bi da se ošteti površina. Ne koristite agresivne deterdžente, praškove/tečnosti za čišćenje ili oštre predmete tokom čišćenja.

1. Uklonite sve ambalažne materijale.
2. Obrišite površine proizvoda vlažnom krpom ili sunderom i osušite ga krpom.

#### Prvo zagrevanje

Uključite proizvod da bi se zagrejao i ostavite ga tako oko 30 minuta, a zatim ga isključite. Tako će da sagore bilo kakvi ostaci ili slojevi iz proizvodnje.



### UPOZORENJE

Vruće površine mogu da prouzrokuju opekotine!

Uređaj može da bude vruć za vreme upotrebe. Nikada ne dodirujte vruće gorionike, unutrašnje delove rerne, grejače itd. Udaljite decu.

Uvek koristite termootporne rukavice za rernu kada posude stavljate ili vadite iz vruće rerne.

### Električna rerna

1. Izvadite sve plehove za pečenje i žičanu rešetku roštilja iz rerne.
2. Zatvorite vrata rerne.
3. Izaberite statičan položaj.
4. Izaberite najveću jačinu za roštilj; pogledajte *Kako koristiti električnu rernu, strana 19*.
5. Uključite na oko 30 minuta.

6. Isključite rernu; pogledajte *Kako koristiti električnu rernu, strana 19*

### Rerna za roštilj

1. Izvadite sve plehove za pečenje i žičanu rešetku roštilja iz rerne.
2. Zatvorite vrata rerne.
3. Izaberite najveću jačinu za roštilj; pogledajte *Kako rukovati roštiljem, strana 28*.
4. Uključite na oko 30 minuta.
5. Isključite roštilj; pogledajte *Kako rukovati roštiljem, strana 28*



Tokom prvog uključivanja se par sati može javiti dim i osetiti neobičan miris. To je potpuno normalno. Pobrinite se da soba ima dobru ventilaciju radi uklanjanja dima i neobičnog mirisa. Izbegavajte direktno udisanje dima i mirisa koji se osećaju.

## 5 Kako rukovati rernom

### Opšte informacije o pečenju, pečenju mesa i pečenju na roštilju



#### UPOZORENJE

Vruće površine mogu da prouzrokuju opekotine!

Uređaj može da bude vruć za vreme upotrebe. Nikada ne dodirujte vruće gorionike, unutrašnje delove rerne, grejače itd. Udaljite decu.

Uvek koristite termootporne rukavice za rernu kada posude stavljate ili vadite iz vruće rerne.



#### OPASNOST:

Vodite računa kada otvarate vrata rerne, jer može da izađe para.

Para koja izlazi može da opeče vaše ruke, lice i/ili oči.

#### Saveti za pečenje

- Koristite odgovarajuće metalne tepsije ili aluminijumske posude ili termootporne silikonske kalupe.
- Prostor na polici iskoristite što je moguće bolje.
- Stavite kalup za pečenje na sredinu police.
- Izaberite pravilan položaj police pre nego što uključite rernu ili roštilj. Ne menjajte položaj police dok je rerna vruća.
- Vrata rerne držite zatvorena.

#### Saveti za pečenje mesa

- Prelivanje celog pileta, ćurke i velikih komada mesa sa prelivima kao što su sok od limuna i crni biber pre kuvanja će povećati efikasnost kuvanja.
- Pečenje mesa sa kostima traje 15 do 30 minuta duže u poređenju sa pečenjem iste količine mesa bez kostiju.
- Svaki centimetar debljine mesa zahteva približno 4 do 5 minuta kuvanja.
- Pustite da meso ostane u rerni oko 10 minuta po završetku vremena kuvanja (cooking time). Sokovi se bolje raspodeljuju po celom pečenju i ne ističu kada se meso seče.
- Riba se može staviti na srednju ili donju policu u termootpornu posudu.

#### Saveti za pečenje na roštilju

Ako se meso, riba i piletina peku na roštilju, oni brzo dobijaju braonkastu boju, imaju lepu koru i ne suše se. Ravni komadi, različiti i kobasice su naročito pogodni za pečenje na roštilju, kao i povrće sa visokim sadržajem vode kao što su paradajz i crni luk.

- Rasporedite komade koje treba peći na žičanoj rešetki roštilja ili u plehu za pečenje sa rešetkom za roštilj tako da oni ne prelaze veličinu grejača.
- Namestite rešetku za roštilj ili pleh za pečenje sa rešetkom za roštilj na odgovarajući nivo u rerni. Ako pečete na rešetki za roštilj, namestite pleh za pečenje na donju policu radi sakupljanja masnoće. U pleh za pečenje dodajte malo vode radi lakšeg čišćenja.



Hrana koja nije podesna za pečenje na roštilju može da prouzrokuje požar. Za pečenje na roštilju koristite samo hranu koja je prikladna za intenzivnu toplotu roštilja.

Ne stavljajte hranu u zadnji deo rešetke za roštilj. To je najtoplija oblast, pa bi masna hrana mogla da se upali.

### Kako koristiti električnu rernu Isključivanje električne rerne

Važno je da se rešetka za roštilj pravilno postavi na žičanu policu. Rešetka za roštilj mora biti ubačena između žičanih policica kao što je prikazano na slici. Ne dozvolite da se rešetka za roštilj oslanja na zadnji zid rerne. Namestite rešetku za roštilj na prednji deo police i uglavite je uz pomoć vrata kako bi se postigla veća efikasnost pečenja na roštilju. (Razlikuje se u zavisnosti od modela uređaja.)

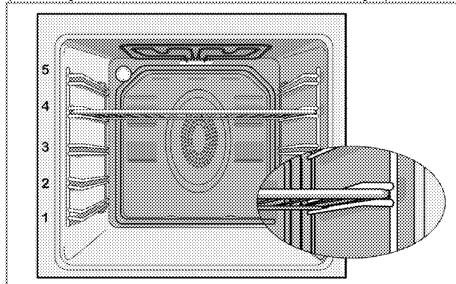

#### Režimi rada

Redosled radnih režima je prikazan tamo gde bi mogao da odstupa od konfiguracije vašeg proizvoda.

##### 1. Gornji i donji grejač

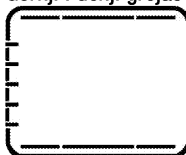

Jelo se istovremeno zagreva i od vrha i od dna. Na primer, pogodno je za torte, peciva, ili kolače

i musaku u kalupima za pečenje. Kuvajte samo sa jednim plehom.  
Odgovarajući položaj police biće prikazan na ekranu.

## 2. Donji/gornji grejač sa ventilatorom



Topao vazduh, koji se zagreva donjim i gornjim grejačem, se pomoću ventilatora ravnomerno i brzo širi kroz renu. Kuvajte samo sa jednim plehom.

## 3. Zagrevanje ventilatorom

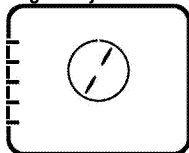

Topao vazduh, koji se zagreva zadnjim grejačem, se pomoću ventilatora ravnomerno i brzo širi kroz renu.

To je pogodno za kuvanje jela na različitim nivoima police, a u većini slučajeva nije potrebno predzagrevanje. Pogodno za kuvanje sa više plehova.



Kada se vrata rerne otvore, motor ventilatora neće raditi kako bi se toplota zadržala unutra.

## 4. "3D" funkcija



Uključeni su gornji grejač, donji grejač i grejač sa ventilatorom. Jelo se kuva ravnomerno i brzo sa svih strana. Kuvajte samo sa jednim plehom.

## 5. Funkcija za picu

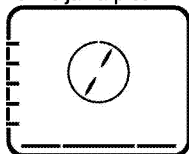

Uključeni su donji grejač i grejač sa ventilatorom. Pogodno za pečenje pice.

## 6. Full grill+Fan (Veliki roštilj+ventilator)

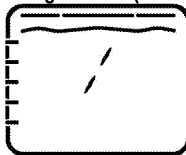

Topao vazduh, koji se zagreva velikim roštiljem, se pomoću ventilatora brzo širi kroz renu. To je pogodno za pečenje velikog komada mesa na roštilju.

- Da biste ispekli roštilj, stavite velike ili srednje porcije na odgovarajuću policu ispod grejača za roštilj.
- Podesite temperaturu na maksimalni nivo.
- Okrenite hranu nakon polovine vremena pečenja roštilja.

## 7. Full grill (Veliki roštilj)

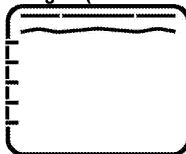

Uključen je veliki roštilj ispod gornjeg dela rerne. To je pogodno za pečenje velikog komada mesa na roštilju.

- Da biste ispekli roštilj, stavite velike ili srednje porcije na odgovarajuću policu ispod grejača za roštilj.
- Podesite temperaturu na maksimalni nivo.
- Okrenite hranu nakon polovine vremena pečenja roštilja.

## 8. Roštilj



Uključen je mali roštilj ispod gornjeg dela rerne. Pogodan za roštilj i gratin jela.

- Da biste ispekli roštilj, stavite male ili srednje porcije na odgovarajuću policu ispod grejača za roštilj.
- Podesite temperaturu na maksimalni nivo.
- Okrenite hranu nakon polovine vremena pečenja roštilja.

### 9. Eko zagrevanje sa ventilatorom

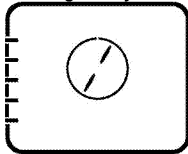

Da uštedite energiju, možete da koristite ovu funkciju umesto da kuvate pomoću funkcije Fan Heating (Zagrevanje ventilatorom) na temperaturama od 160-220 °C. Ali će se vreme kuvanja malo produžiti.

Vreme kuvanja koje se odnosi na ovu funkciju naznačeno je u tabeli **Eko zagrevanje sa ventilatorom**.

### 10. Donji grejač



Uključen je samo donji grejač. Pogodan je za picu i da naknadno zapečete jelo odozdo.

### 11. Keep warm (Održavanje toplote)

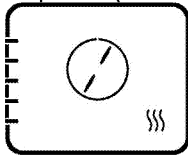

### Kako rukovati kontrolnom jedinicom

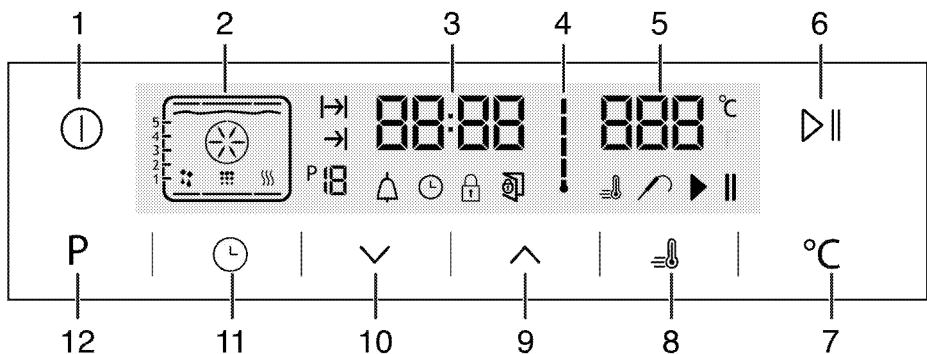

1 Taster za UKLJ./ISK.

2 Displej za funkciju

3 Polje indikatora tačnog vremena

4 Simbol unutrašnje temperature rerne

5 Polje indikatora temperature

6 Taster za početak/zaustavljanje kuvanja

7 Taster za podešavanje temperature

8 Simbol pojačavača (brzo predzagrevanje)

9 Taster plus

10 Taster minus

11 Taster za podešavanje

12 Ekran za funkciju tastera

: Simbol vremena kuvanja

: Simbol za kraj vremena kuvanja

: Broj funkcije

: Simbol alarma

Koristi se za održavanje temperature hrane spremne za poslužnje u dužem vremenskom periodu.

### 12. Rad sa ventilatorom







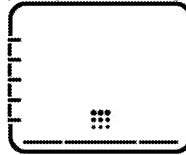

Rerna se ne zagreva. Uključen je samo ventilator (u zadnjem zidu). Pogodno za odmrzavanje smrznute hrane na sobnoj temperaturi i hlađenje kuvane hrane.

### 13. Lako čišćenje parom

(Ova funkcija je opcionala. Možda neće postojati kod vašeg proizvoda.)



Ova funkcija omogućava da prljavština (koja nije predugo stajala) u rerni smekša i da se jednostavno očisti. Pogledajte odeljak „Čišćenje – lako čišćenje parom” za informacije o lakom čišćenju parom.

-  : Simbol sata
-  : Simbol blokade tastera
-  : Simbol za otvorena vrata
-  : Simbol pojačavača (brzo predzagrevanje)
-  : Simbol sonde za meso
-  : Simbol za pauziranje kuvanja
-  : Simbol za pokretanje kuvanja

### Tabela funkcija:



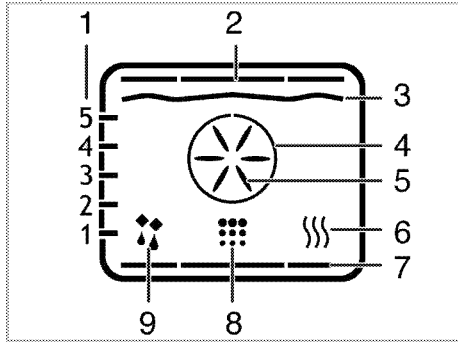

Na Tabeli funkcija nalaze se radne funkcije rerne i njihove pojedinačne maksimalne i minimalne temperature.



- 1 Položaji police
- 2 Gornji grejač
- 3 Grejač za roštilj
- 4 Pojačani grejač
- 5 Pojačani ventilator
- 6 Održavanje toplote
- 7 Donji grejač
- 8 Položaj čišćenja
- 9 Rad sa ventilatorom

 Funkcije se razlikuju u zavisnosti od modela uređaja!

Grejanje dna	180	40-220
Držanje na toplom	60	40-100
*Temperatura se može podesiti do 310 °C kod modela sa funkcijom pirolitičkog samočišćenja (piroliza).		

-  Na temperaturama od 280 °C i višim rerne radi maksimalno 2 sata.
-  Maksimalno podesivo vreme kuvanja u režimima rada osim držanja na toplom je ograničeno na 6 časova iz razloga bezbednosti. Program se otkazuje ako nestane električne energije. Rernu morate ponovo programirati.
-  Dok radite bilo kakva podešavanja, vezani simboli na satu će treptati.
-  Ne može se podesiti trenutno vreme dok radi bilo koja funkcija rerne ili ako je rerne programirana na poluautomatski ili automatski rad.
-  Čak i ako je rerne isključena, lampica rerne se pali kad se otvore vrata.

### Upravljanje rernom

1. Dodirnite tipku  otprilike na 2 sekunde da otvorite rernu.
- » Kad se rerne uključi, na ekranu se pojavljuje prva operativna funkcija. Kad je ekran u ovom režimu rada, mogu se podesiti vreme kuvanja, kraj vremena kuvanja i funkcija Booster (brzo grejanje).

 Rerne će se automatski isključiti u roku od 20 sekundi ako se na ekranu ne izvrši nikakvo podešavanje rerne.

### Ručno kuvanje biranjem temperature i operativne funkcije

Možete početi da kuvate biranjem temperature i operativne funkcije specifične za vaše jelo, ručno kontrolišući kuvanje bez podešavanja trajanja kuvanja.











1. Na ekranu se pojavljuje prva operativna funkcija pošto dodirnete dugme  da otvorite rernu.
  2. Izaberite operativnu funkciju dodirnom tipaka  / .
  3. Ako želite da promenite temperaturu preporučenu za operativnu funkciju, uključite polje za temperaturu dodirnom dugmeta .
- » Simbol  trepće.
4. Podesite željenu temperaturu dodirnom tipaka  / .
  5. Potvrdite postavku temperature dodirnom tipke .

Tabela funkcija	Preporučena temperatura (°C)	Raspon temperature (°C)
Gornje i donje grejanje	200	40-280
Donje/gornje grejanje sa ventilatorom	175	40-280
Kuvanje uz pomoć ventilatora	180	40-280
Funkcija "3D"	205	40-280
Funkcija Pizza	210	40-280
Široki gril sa ventilatorom	200	40-280
Puni gril	290	40-280
Donji gril	280	40-280
Eko grejanje sa ventilatorom	180	160-220

6. Stavite posudu u rernu.
7. Dodirnite tipku  da počnete da kuvate ako su temperatura i operativna funkcija odgovarajuće.

Simbol  se pojavljuje na ekranu.

» Vaša rerna će odmah početi sa radom u izabranoj funkciji i povećaće unutrašnju temperaturu da dostigne podešenu vrednost. Svaki nivo na simbolu unutrašnje temperature će zasvetliti dok se unutrašnja temperatura približava podešenoj vrednosti. Dopunski aktivni grejači i preporučeni položaj pleha se pojavljuju na ekranu funkcije.





8. Rerna se neće automatski isključiti, jer je podešeno ručno kuvanje bez nameštanja vremena kuvanja. Kuvanje možete završiti ako još jednom dodirnete tipku .

» Rerna završava sa kuvanjem i na ekranu se pojavljuje simbol .









9. Dodirnite dugme  otprilike na 2 sekunde da zatvorite rernu.

### Kuvanje pomoću podešavanja vremena kuvanja

Obezbedite da će se rerna isključiti biranjem temperature i operativne funkcije specifične za vaše jelo i podešavanjem vremena kuvanja, ručno kontrolišući bez podešavanja trajanja kuvanja.

1. Na ekranu se pojavljuje prva operativna funkcija pošto dodirnete dugme  da otvorite rernu.
2. Izaberite operativnu funkciju dodirnom tipaka  .
3. Ako želite da promenite temperaturu preporučenu za operativnu funkciju, uključite polje za temperaturu dodirnom dugmeta .

» Simbol  trepće.

4. Podesite željenu temperaturu dodirnom tipaka  .
5. Potvrdite postavku temperature dodirnom tipke .
6. Dodirnite  dok se simbol  ne pojavi na ekranu vremena kuvanja.
7. Podesite vreme kuvanja dodirnom tipaka   i potvrdite postavku dodirnom tipke .

» Kad se podesi vreme kuvanja, simbol  će se trajno pojaviti na ekranu.

8. Stavite posudu u rernu.

9. Dodirnite tipku  da počnete da kuvate ako su temperatura, operativna funkcija i vreme kuvanja odgovarajući. Simbol  se pojavljuje na ekranu.

» Rerna se zagrejava do podešene vrednosti i ostaće na toj temperaturi do kraja vremena kuvanja koje ste izabrali.

» Vaša rerna će odmah početi sa radom u izabranoj funkciji i povećaće unutrašnju temperaturu da dostigne podešenu vrednost. Biće na toj temperaturi do kraja podešenog vremena kuvanja. Svaki nivo na simbolu unutrašnje temperature će zasvetliti dok se unutrašnja temperatura približava podešenoj vrednosti. Dopunski aktivni grejači i preporučeni položaj pleha se pojavljuju na ekranu funkcije.





10. Kad se proces kuvanja završi, na ekranu se pojavljuje "End" i oglašava se alarm.

11. Da prekinete alarm, dodirnite bilo koju tipku.









» Alarm se prekida i rerna automatski završava sa radom.

### Podešavanje kraja vremena kuvanja na kasnije vreme:



Možete obezbediti da rerna automatski radi i isključiti se podešavanjem temperature i operativne funkcije specifične za vaše jelo, vremena kuvanja i kraja kuvanja na kasnije vreme, ručno kontrolišući kuvanje bez podešavanja trajanja kuvanja.

1. Na ekranu se pojavljuje prva operativna funkcija pošto dodirnete dugme  da otvorite rernu.
2. Izaberite operativnu funkciju dodirnom tipaka  .
3. Ako želite da promenite temperaturu preporučenu za operativnu funkciju, uključite polje za temperaturu dodirnom dugmeta .

» Simbol  trepće.



4. Podesite željenu temperaturu dodirnom tipaka  .
5. Potvrdite postavku temperature dodirnom tipke .
6. Dodirnite  dok se simbol  ne pojavi na ekranu vremena kuvanja.
7. Podesite vreme kuvanja dodirnom tipaka   i potvrdite postavku dodirnom tipke .

» Kad se podesi vreme kuvanja, simbol  će se trajno pojaviti na ekranu.

8. Dodirnite  dok se simbol  ne pojavi na ekranu za kraj vremena kuvanja.
9. Podesite vreme kuvanja dodirnom tipaka   i potvrdite postavku dodirnom tipke .

» Kad se podesi kraj vremena kuvanja, simbol  će se trajno pojaviti na ekranu.

10. Stavite posudu u rernu.

11. Dodirnite tipku  da počnete da kuvate ako su temperatura, operativna funkcija, vreme kuvanja i kraj vremena kuvanja odgovarajući. Simbol  se pojavljuje na ekranu.

» Tajmer rerne automatski računa vreme početka kuvanja oduzimajući vreme kuvanja od kraja vremena kuvanja koje ste podesili. Izabrani režim rada se



aktivira kad dođe vreme za početak kuvanja i rena je zagrejana do podešene temperature. Biće na toj temperaturi do kraja podešenog vremena kuvanja. Svaki nivo na simbolu unutrašnje temperature će zasvetliti dok se unutrašnja temperatura približava podešenoj vrednosti. Dopunski aktivni grejači i preporučeni položaj pleha se pojavljuju na ekranu funkcije.

12. Kad se proces kuvanja završi, na ekranu se pojavljuje "End" i oglašava se alarm.
  13. Da prekinete alarm, dodirnite bilo koju tipku.
- » Alarm se prekida i rena automatski završava sa radom.



Ako želite da otkazete vreme kuvanja ili vreme kuvanja plus vreme kraja kuvanja pošto ste ih već podesili, morate da resetujete vreme kuvanja.

### Podešavanje Boostera (brzo grejanje)

Koristite funkciju Booster (brzo grejanje) da se rena brže zagreje do željene temperature.



Booster se ne može izabrati za odmrzavanje, brzo grejanje sa ventilatorom, držanje na toplom i čišćenje. Postavke za Booster se otkazuju ako nestane električne energije.

1. Dodirnite tipku pošto podesite temperaturu, operativnu funkciju, vreme kuvanja i kraj vremena kuvanja.
- » Simbol se trajno pojavljuje i booster (brzo grejanje) je uključen.
- » Simbol za Booster nestaje čim rena dostigne željenu temperaturu i rena nastavlja sa radom u funkciji u kojoj je i ranije bila prije funkcije Booster.
2. Ponovo dodirnite tipku da biste otkazali funkciju booster.
- » Simbol nestaje i booster (brzo grejanje) je isključen.

### Isključivanje električne rena

Dodirnite tipku da isključite renu.

### Aktiviranje zaključavanja tipke

Aktiviranjem funkcije zaključavanja tipke možete sprečiti da neko dira renu.

1. Dodirnite dok se simbol ne pojavi na ekranu.
- » "OFF" će se pojaviti na ekranu.
2. Pritisnite da aktivirate zaključavanje tipke.
- » Kad je zaključavanje tipke aktivirano, "On" se pojavljuje na ekranu i simbol ostaje da svetli. Potvrdite dodirnom na .



Tipke rene ne funkcionišu kad je aktivirano zaključavanje tipke. Zaključavanje tipke se neće otkazati u slučaju da nestane električne energije.

### Da deaktivirate zaključavanje tipke, dodirnite

1. Dodirnite dok se simbol ne pojavi na ekranu.
- » "On" će se pojaviti na ekranu.
2. Isključite zaključavanje tipke pritiskom na tipku .
- » "OFF" će se pojaviti kad se deaktivira zaključavanje tipke. Potvrdite dodirnom na .



Tipke rene ne funkcionišu kad je aktivirana funkcija zaključavanja tipke. Postavke zaključavanja tipke se neće otkazati u slučaju da nestane električne energije.

### Podešavanje budilnika

Tajmer rene možete koristiti za bilo kakva upozorenja ili kao podsjetnik odvojeno od programa kuvanja. Budilnik nema uticaja na funkcije rene. Koristi se samo za upozorenja. Na primer, ovo je korisno kad želite da okrenete hranu u reni posle određenog vremena. Tajmer će se zvučno oglasiti na kraju podešenog vremena.

1. Dodirnite dok se simbol ne pojavi na ekranu.



Maksimalno vreme alarma može da bude 23 sati i 59 minuta.

2. Podesite trajanje alarma sa tipkama / .
- » Posle podešavanja vremena alarma, simbol će ostati da svetli i vreme alarma će se pojaviti na ekranu.
3. Na kraju vremena alarma, simbol će početi da trepće i oglašiće se zvučno upozorenje.

### Isključivanje alarma

1. Zvučno upozorenje se oglašava na 2 minute. Da prekinete zvučno upozorenje, samo pritisnite bilo koju tipku.
- » Zvučno upozorenje će se prekinuti i pokazaće se trenutno vreme.

### Otkazivanje alarma;

1. Da otkazete alarm, dodirnite dok se simbol ne pojavi na ekranu.
2. Pritisnite i zadržite tipku dok se ne pokaže "00:00".



Pokazaće se vreme alarma. Ako su uporedno podešeni vreme alarma i vreme kuvanja, pokazivaće se ono vreme koje je kraće.

### Menjanje vremena u danu





1. Dodirnite tipku u kratkim intervalima dok se simbol ne pojavi na ekranu.
2. Dodirnite tipke / da podesite čas.

3. Potvrdite postavku tako što ćete dodirnuti simbol  i sačekati 4 sekunde bez dodirivanja tipki da potvrdite.







Postavke trenutnog vremena se otkazuju u slučaju da nestane električne energije. Ono se mora ponovo podesiti. Trenutno vreme se ne može promeniti kad je bilo koja od funkcija rerne u radu.



### Podešavanje jačine zvuka

1. Kada se rerna nalazi u režimu mirovanja, dodirujte taster  u kratkim intervalima dok se na ekranu ne pojavi „VOL“.
2. Pritiskajte tastere  /  da biste izabrali jedan od zvukova L0, L1 ili L2.
3. Pritisnite taster  ili sačekajte 4 sekunde bez dodirivanja tastera da biste potvrdili podešavanje

### Podešavanje postavke Eko lampice

1. Kada se rerna nalazi u režimu mirovanja, dodirujte taster  u kratkim intervalima dok se na ekranu ne pojavi „LP“.
2. Pritiskajte tastere  /  da biste podesili opciju Uključeno ili EKO.

3. Pritisnite taster  ili sačekajte 4 sekunde bez dodirivanja tastera da biste potvrdili podešavanje
4. Kada je podešeno na UKLJUČENO; dok su vrata rerne otvorena u režimu mirovanja i tokom rada, lampa je UKLJUČENA neprekidno.
5. Kada je podešeno na EKO; dok su vrata rerne otvorena u režimu mirovanja i tokom rada, lampa je UKLJUČENA, a zatim se ISKLJUČUJE nakon 15 sekundi.

Ako u toku rada dodirnete bilo koji taster (osim tastera ) i , lampa se UKLJUČUJE, a zatim ISKLJUČUJE nakon 15 sekundi.

### Tabela vremena kuvanja

































Vremena navedena u tabeli su orijentaciona. Ona mogu da budu različita u zavisnosti od vrste hrane, debljine, tipa i vašeg načina kuvanja.

### Pečenje jela i pečenje mesa



Prva polica rerne je **donja** polica.

Jelo	Broj plehova	Dodatak za upotrebu	Režim rada	Položaj police	Temperatura (°C)	Vreme kuvanja (približ. u min.)
Kolači u plehu	Jedan pleh	Standardni pleh*		3	180	25 ... 30
Kolač u kalupu	Jedan pleh	Kalup za kolač na žičanom roštilju**		2	180	40 ... 50
Sitni kolači	Jedan pleh	Standardni pleh*		3	160	25 ... 35
	Jedan pleh	Standardni pleh*		3	150	30 ... 40
	2 pleha	1-Pleh za pecivo* 3-Standardni pleh*		1 - 3	150	35 ... 50
	3 pleha	1-Standardni pleh* 3-Pleh za pecivo* 5-Duboki pleh*		1 - 3 - 5	150	35 ... 50
	Koh	Jedan pleh	Okrugli kalup sa oprugom prečnika 26 cm na žičanom roštilju**		3	160
	Jedan pleh	Okrugli kalup sa oprugom prečnika 26 cm na žičanom roštilju**		2	150	30 ... 40
	2 pleha	1-Okrugli kalup sa oprugom prečnika 26 cm na žičanom roštilju** 4-Okrugli kalup sa oprugom prečnika 26 cm na plehu za peciva**		1 - 4	150	35 ... 45
	Kolači	Jedan pleh	Pleh za pecivo*		3	180
	2 pleha	1-Pleh za pecivo* 3-Standardni pleh*		1 - 3	180	30 ... 40
	3 pleha	1-Pleh za pecivo* 3-Standardni pleh* 5-Duboki pleh*		1 - 3 - 5	180	35 ... 45
	Pecivo od kvasnog testa	Jedan pleh	Standardni pleh*		2	200
	2 pleha	1-Pleh za pecivo* 5-Standardni pleh*		1 - 5	200	45 ... 55
	3 pleha	1-Pleh za pecivo* 3-Standardni pleh*		1 - 3 - 5	200	55 ... 65

Obogaćena peciva	Jedan pleh	5-Duboki pleh* Standardni pleh*		2	200	25 ... 35
	2 pleha	1-Pleh za pecivo* 3-Standardni pleh*		1 - 3	200	35 ... 45
	3 pleha	1-Pleh za pecivo* 3-Standardni pleh* 5-Duboki pleh*		1 - 3 - 5	190	45 ... 55
Kvasac	Jedan pleh	Standardni pleh*		2	200	35 ... 45
Lazanje	Jedan pleh	Staklena/metalna pravougaona posuda na žičanom roštilju**		2 - 3	200	30 ... 40
Pica	Jedan pleh	Standardni pleh*		2	200 ... 220	15 ... 20
	Jedan pleh	Standardni pleh*		3	200	10 ... 15
Govede šnicle (cele) / Pečene	Jedan pleh	Standardni pleh*		3	25 min. 250/max, zatim 180 ... 190	100 ... 120
Jagnjeći but (musaka)	Jedan pleh	Standardni pleh*		3	25 min. 250/max, zatim 190	70 ... 90
	Jedan pleh	Standardni pleh*		3	25 min. 250/max, zatim 190	60 ... 80
Pečeno pile (1,8-2 kg)	Jedan pleh	Standardni pleh*		2	15 min. 250/max, zatim 180 ... 190	60 ... 80
	Jedan pleh	Standardni pleh*		2	15 min. 250/max, zatim 180 ... 190	60 ... 80
Čuretina (5,5 kg)	Jedan pleh	Standardni pleh*		1	25 min. 250/max, zatim 180 ... 190	150 ... 210
	Jedan pleh	Standardni pleh*		1	25 min. 250/max, zatim 180 ... 190	150 ... 210
Riba	Jedan pleh	Standardni pleh*		3	200	20 ... 30
	Jedan pleh	Standardni pleh*		3	200	20 ... 30









Za sve vrste jela predlažemo da prethodno zagrejete rernu.







\* Ovi dodaci se možda ne isporučuju sa proizvodom.

\*\* Ti dodaci se ne isporučuju sa proizvodom. To su komercijalno dostupni dodaci.

### Tabela kuvanja za testiranje jela

Jela u ovoj tabeli kuvanja su pripremljena u suglasnosti sa EN 60350-1 kako bi se olakšalo kontrolne institucije da testiraju proizvode

Jelo	Broj plehova	Dodatak za upotrebu	Režim rada	Položaj police	Temperatura (°C)	Vreme kuvanja (približ. u min.)
Shørtbread	Jedan pleh	Standardni pleh*		3	140	20 ... 30
	Jedan pleh	Standardni pleh*		3	140	20 ... 30
	2 pleha	1-Standardni pleh* 3-Pleh za pecivo*		1 - 3	140	20 ... 30
	3 pleha	1-Standardni pleh* 3-Pleh za pecivo* 5-Duboki pleh*		1 - 3 - 5	140	25 ... 35
Sitni kolači	Jedan pleh	Standardni pleh*		3	160	25 ... 35
	Jedan pleh	Standardni pleh*		3	150	30 ... 40
	2 pleha	1-Pleh za pecivo* 3-Standardni pleh*		1 - 3	150	35 ... 50
	3 pleha	1-Standardni pleh* 3-Pleh za pecivo* 5-Duboki pleh*		1 - 3 - 5	150	35 ... 50

Koh	Jedan pleh	Okrugli kalup sa oprugom prečnika 26 cm na žičanom roštiju**		3	160	25 ... 35
	Jedan pleh	Okrugli kalup sa oprugom prečnika 26 cm na žičanom roštiju**		2	150	30 ... 40
	2 pleha	1-Okrugli kalup sa oprugom prečnika 26 cm na žičanom roštiju** 4-Okrugli kalup sa oprugom prečnika 26 cm na plehu za peciva**		1 - 4	150	35 ... 45
Pita od jabuke	Jedan pleh	Okruglu crnu metalnu posudu sa oprugom prečnika 20 cm na žičanom roštiju**		2	180	50 ... 60
	Jedan pleh	Okruglu crnu metalnu posudu sa oprugom prečnika 20 cm na žičanom roštiju**		2	170	50 ... 60
	2 pleha	1-Okruglu crnu metalnu posudu sa oprugom prečnika 20 cm na žičanom roštiju** 4-Okruglu crnu metalnu posudu sa oprugom prečnika 20 cm na plehu za peciva**		1 - 4	170	50 ... 60

Za sve vrste jela predlažemo da prethodno zagrejete rernu.

\* Ovi dodaci se možda ne isporučuju sa proizvodom.

\*\* Ti dodaci se ne isporučuju sa proizvodom. To su komercijalno dostupni dodaci.

## Eko zagrevanje sa ventilatorom



Nemojte menjati temperaturu kuvanja nakon što kuvanje počne u režimu "Eko zagrevanje sa ventilatorom".



Ne otvarajte vrata za vreme kuvanja u režimu "Eko zagrevanje sa ventilatorom". Ako vrata nisu otvorena, unutrašnja temperatura se optimizuje da bi se uštedela energija i može se razlikovati od temperature na displeju.

Jelo	Broj plehova	Dodatak za upotrebu	Položaj police	Temperatura (°C)	Vreme kuvanja (približ. u min.)
Sitni kolači	Jedan pleh	Standardni pleh*	3	160	25 ... 35
Kolači	Jedan pleh	Standardni pleh*	3	180	25 ... 35
Pecivo od kvasnog testa	Jedan pleh	Standardni pleh*	3	200	45 ... 55
Obogaćena peciva	Jedan pleh	Standardni pleh*	3	200	35 ... 45

\* Ovi dodaci se možda ne isporučuju sa proizvodom.

## Saveti za pečenje kolača

- Ako je kolač previše suv, povećajte temperaturu za nekih 10 i skratite vreme pečenja.
- Ako je kolač vlažan, koristite manje tečnosti ili smanjite temperaturu za 10°C.
- Ako je kolač previše taman na površini, stavite ga na donju policu, smanjite temperaturu i produžite vreme pečenja.
- Ako je dobro ispečen iznutra ali je lepljiv spolja koristite manje tečnosti, smanjite temperaturu i produžite vreme pečenja.

## Saveti za pečenje testenine

- Ako je testenina previše suva, povećajte temperaturu za nekih 10 i skratite vreme

pečenja. Napsrkajte slojeve testa sosom od mleka, ulja, jaja i jogurta.

- Ako je testenini potrebno puno vremena da se ispeče, povedite računa da debljina testenine koju ste pripremili ne premašuje dubinu pleha.
- Ako gornji sloj testenine dobije braon boju, ali donji deo nije ispečen, postarajte se da se prevelika količina sosa koji ste upotrebili za testeninu ne nalazi na dnu testenine. Pokušajte da sos ravnomerno raspodelite na sve slojeve testa i na površinski sloj radi podjednako pečenja.



Testeninu pecite u skladu sa režimom i temperaturom, koji su navedeni u tablici kuvanja. Ako donji deo još uvek nije dovoljno ispečen, sledeći put pleh postavite za jedan nivo niže.

### Saveti za kuvanje povrća

- Ako jelo sa povrćem izgubi tečnost i postane previše suvo, kuvajte ga u šerpi sa poklopcem radije nego u plehu. Zatvorene posude će zadržati sokove jela.
- Ako se jelo od povrća ne skuva, obarite povrće pre samog kuvanja ili ga pripremite kao konzerviranu hranu i stavite u rernu.

### Kako rukovati roštijem



#### UPOZORENJE

Zatvorite vrata rerne za vreme pečenja na roštiju.

Vruće površine mogu da prouzrokuju opekotine!

### Uključivanje grila

1. Na ekranu se pojavljuje prva operativna funkcija pošto dodirnete dugme da otvorite rernu.
2. Dodirnite da izaberete željenu funkciju grila.
3. Ako želite da promenite temperaturu preporučenu za operativnu funkciju, uključite polje za temperaturu dodirnom dugmeta .

» Simbol trepće.

### Tabela vremena kuvanja za pečenje roštija

#### Pečenje na električnom roštiju

Hrana	Dodatak za upotrebu	Položaj police	Preporučena temperatura (°C)**	Vreme pečenja na roštiju (približno)
Riba	Zičani roštij	4..5	250/max	20...25 min. #
Pileći fileti	Zičani roštij	4..5	250/max	25...35 min.
Jagnjeći kotleti	Zičani roštij	4..5	250/max	20...25 min.
Goveđe kremenadle	Zičani roštij	4..5	250/max	25...30 min. #
Teleće kremenadle	Zičani roštij	4..5	250/max	25...30 min. #
Tost-hleb *	Zičani roštij	4	250/max	1...3 min.

# zavisan od debljine

\*Prethodno zagrevajte 5 minuta

\*\*Ako temperatura roštija na vašem proizvodu ne može da se podesi, roštij će raditi na maksimalnoj temperaturi.

Jela u ovoj tabeli kuvanja su pripremljena u suglasnosti sa EN 60350-1 kako bi se olakšalo kontrolne institucije da testiraju produkte

Hrana	Dodatak za upotrebu	Položaj police	Temperatura (°C)	Vreme kuvanja (približ. u min.)
Tost hleb	Zičani roštij	4	250/max	1...3 min.
Čufte (govedina) - 12 komadi	Zičani roštij	4	250/max	25...35 min.

Okrenite hranu nakon 2/3 ukupnog vremena roštijanja.

Pređaćemo da obavite predzagrevanje 5–6 minuta za celokupnu hranu koja se peče na roštiju.

4. Podesite željenu temperaturu dodirnom tipaka .
5. Potvrdite postavku temperature dodirnom tipke .
6. Dodirnite tipku da počnete da grilate ako su temperatura i operativna funkcija odgovarajuće.

Simbol se pojavljuje na ekranu.

» Vaša rerna će odmah početi sa radom u izabranoj funkciji i povećaće unutrašnju temperaturu da dostigne podešenu vrednost. Svaki nivo na simbolu unutrašnje temperature će zasvetliti dok se unutrašnja temperatura približava podešenoj vrednosti. Dopunski aktivni grejači i preporučeni položaj pleha se pojavljuju na ekranu funkcije.

7. Grilanje možete završiti ako još jednom dodirnete tipku .

» Rerna završava sa grilanjem i na ekranu se pojavljuje simbol .

### Isključivanje grila

1. Dodirnite tipku otprilike na 2 sekunde da zatvorite rernu.



Hrana koja nije podesna za pečenje na roštiju može da prouzrokuje požar. Za pečenje na roštiju koristite samo hranu koja je prikladna za intenzivnu toplotu roštija.

Ne stavljajte hranu u zadnji deo rešetke za roštij. To je najtoplija oblast, pa bi masna hrana mogla da se upali.

## 6 Održavanje i nega

### Opšte informacije

Servisni vek trajanja ovog proizvoda će se produžiti i učestaliji problemi će se smanjiti ako se uređaj redovno čisti.



#### OPASNOST:

Isključite proizvod iz struje pre nego što započnete radove održavanja i čišćenje. Postoji opasnost od električnog udara!



#### OPASNOST:

Pre čišćenja sačekajte da se proizvod ohladi. Vruće površine mogu da prouzrokuju opekotine!

- Temeljno očistite uređaj posle svake upotrebe. Na taj način će biti moguće lakše ukloniti ostatak od kuvanja i izbeći njihovo obgorevanje pri sledećoj upotrebi uređaja.
- Za čišćenje nisu potrebna specijalna sredstva za čišćenje. Koristite toplu vodu i tečnost za pranje, meku tkaninu ili sunder za čišćenje uređaja i obrišite ga suvom tkaninom.
- Uvek se pobrinite da višak tečnosti nakon čišćenja bude temeljno obrisan i prosipana tečnost odmah uklonjena brisanjem.
- Nemojte koristiti sredstva za čišćenje koja sadrže kiselinu ili hlorid za čišćenje nerđajućih ili inox površina i ručice. Koristite mekanu tkaninu sa tečnim deterdžentom (ne abrazivnim) za brisanje tih delova, vodeći računa da brišete u jednom smeru.



Prilikom upotrebe nekih deterdženata ili sredstava za čišćenje mogla bi da se ošteti površina.

Ne koristite agresivne deterdžente, praškove/tečnosti za čišćenje ili oštre predmete tokom čišćenja.



Ne koristite paračistače za čišćenje uređaja da ne biste izazvali električni udar.

### Čišćenje komandne table

Komandnu tablu i obrtnu dugmad očistite vlažnom krpom i osušite brisanjem.



Ako je vaš proizvod opremljen tasterima/dugmad, ne uklanjajte kontrolnu dugmad radi čišćenja komandne table. Komandna tabla može da se ošteti!

### Čišćenje rerne

**Za čišćenje bočnog zida (Razlikuje se u zavisnosti od modela uređaja.)**

(Ova funkcija je opcionalna. Možda neće postojati kod vašeg proizvoda.)

1. Uklonite prednji deo bočne police tako što ćete ga povući od bočnog zida.
2. Uklonite potpuno bočnu policu povlačeći je prema sebi.

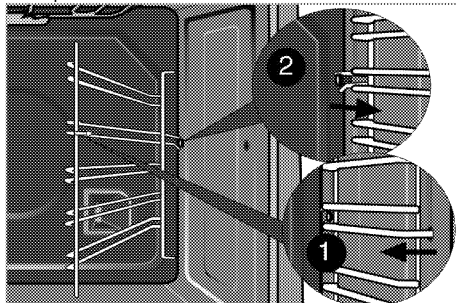

### Katalitički zidovi

(Ova funkcija je opcionalna. Možda neće postojati kod vašeg proizvoda.)

Unutrašnji bočni zidovi (A) i/ili zadnji zid (B) vašeg proizvoda mogu biti obloženi katalitičkim emajlom. Katalitički zidovi imaju svetlu mat boju i poroznu površinu. Katalitičke zidove rerne ne treba čistiti. Porozne površine katalitičkih zidova se automatski čiste upijanjem i konverzijom proliivenog ulja (para i ugljen-dioksid).

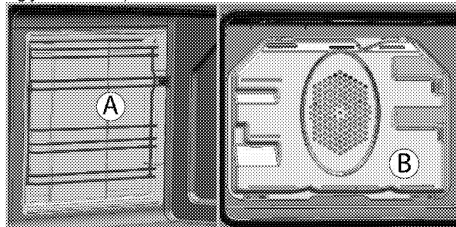

### Lako čišćenje parom

(Ova funkcija je opcionalna. Možda neće postojati kod vašeg proizvoda.)

Omogućava lako čišćenje zato što je prljavština (koja nije mnogo stara) omekšana parom koja se stvara u unutrašnjosti rerne i kapima vode kondenzovanim na unutrašnjim površinama rerne.

1. Uklonite sav pribor i dodatne delove iz unutrašnjosti rerne.

2. Sipajte 500 ml vode u pleh rerne i postavite pleh na drugu полицu rerne.

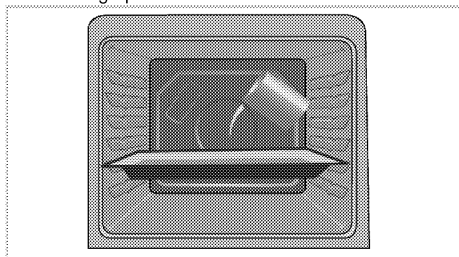

3. Izaberite funkciju lakog čišćenja parom. Trajanje čišćenja će se prikazati na ekranu i ne može se izmeniti. Možete da podesite vreme završetka za ovu funkciju čišćenja.
4. Otvorite vrata i obrišite unutrašnje površine rerne pomoću vlažnog sundera ili krpe.
5. Koristite toplu vodu i tečnost za pranje, meku tkaninu ili sunder za čišćenje uporne prljavštine i obrišite suvom tkaninom.

**i** U režimu lakog čišćenja parom, voda koja se stavlja u posudu za omekšavanje ostataka / prljavštine u unutrašnjosti pećnice će ispariti i kondenzovati u šupljini pećnice i unutrašnjem staklu vrata pećnice, tako da voda može kapati kada vrata rerne kapaju. je otvoren. Obrišite kondenzaciju čim se otvore vrata rerne.

### Čišćenje vrata rerne

Za čišćenje vrata rerne, koristite toplu vodu i tečnost za pranje, meku tkaninu ili sunder za čišćenje uređaja i obrišite ga suvom tkaninom.

**i** Ne koristite oštra sredstva za čišćenje ili tvrde metalne strugače za čišćenje vrata rerne. Oni mogu da izgrebu površinu i unište staklo.

### Skidanje vrata rerne

1. Otvorite prednja vrata (1).
2. Otvorite klipove na kućištu zgloba (2) sa desne i leve strane prednjih vrata pritiskom na kuku kao što je prikazano na slici. Brava bi trebalo da izgleda (4) kada je otvorena.

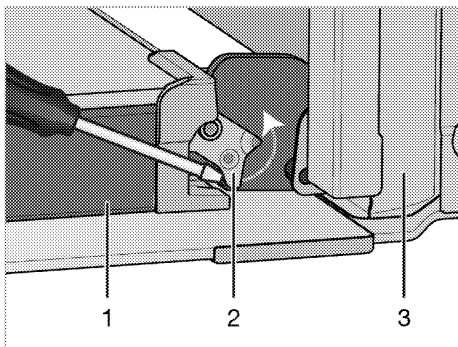

- 1 Vrata
- 2 Zaključavanje šarke (zatvorena pozicija)
- 3 Rerna
- 4 Zaključavanje šarke (otvorena pozicija)

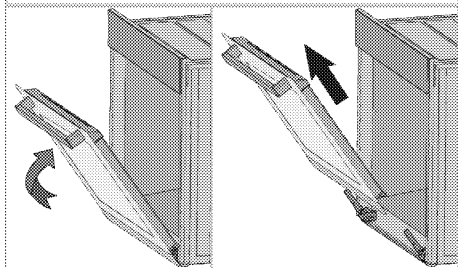
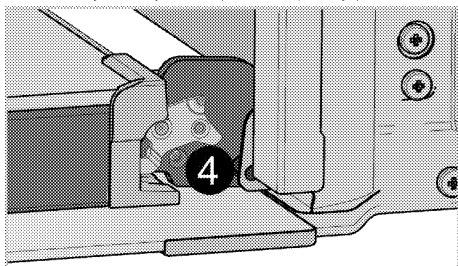

3. Prednja vrata pomerite do pola.
4. Skinite prednja vrata tako što ćete ih povući prema napred kako bi se oslobodila iz leve i desne šarke.

**i** Korake načinjene prilikom procesa skidanja treba ponoviti obrnutim redosledom da bi se instalirala vrata. Ne zaboravite da zatvorite stezaljke na kućištu šarke kada ponovo nameštate vrata.

### Soft Open & Soft Close funkcija

Neki modeli mogu uključiti funkciju Soft Close & Soft Open. Soft Close funkcija omogućava korisniku da glatko zatvara vrata pećnice tako što ih dovodi do oko 15 cm od zatvorenog položaja i lagano ga gura. Sistem

automatskog zatvaranja vrata pomaže neometano zatvaranje vrata. Slična karakteristika se primećuje dok su vrata pećnice potpuno otvorena; Otprilike 9 cm od potpuno otvorenog položaja, sistem zatvarača izbija i omogućava nežno otvaranje.

### Skidanje unutrašnjeg stakla na vratima (Ova funkcija je opciona. Možda neće postojati kod vašeg proizvoda.)

Unutrašnja staklena ploča u vratima rerne može da se izvadi radi čišćenja. Otvorite vrata rerne.

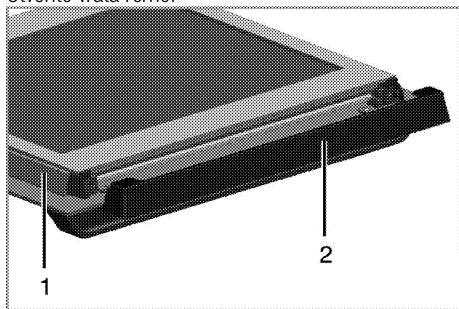

- 1 Okvir
- 2 Plastičan deo

Povucite prema sebi i skinite plastični deo koji je instaliran na gornjem delu prednjih vrata.

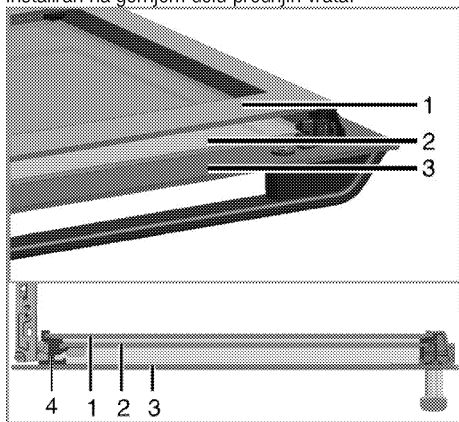

- 1 Najdublja staklena ploča
- 2 Unutrašnja staklena ploča
- 3 Spoljna staklena ploča
- 4 Plastični žleb za staklenu ploču-donji

Kao što je prikazano na slici, lagano podignite najdublju staklenu ploču (1) u pravcu **A** i izvucite je u pravcu **B**.

Ovaj postupak ponovite za uklanjanje unutrašnje staklene ploče (2).

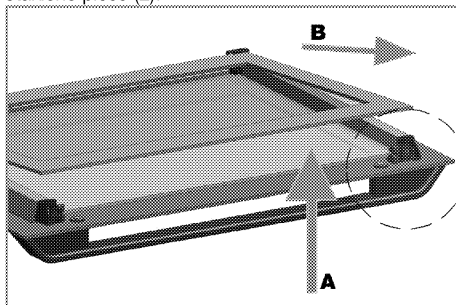

Prvi korak u montiranju vrata je reinstaliranje unutrašnje staklene ploče (2).

Kao što je prikazano na slici, stavite ožlebljeni ugao staklene ploče tako da se osloni na ožlebljeni ugao plastičnog žleba.

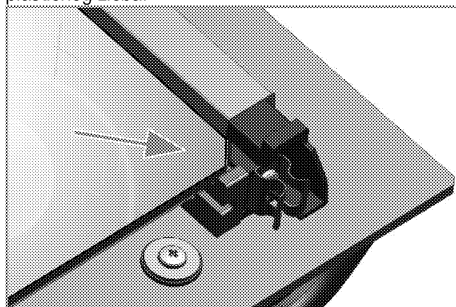

Unutrašnja staklena ploča (2) mora biti instalirana u plastični žleb uz najdublju staklenu ploču (1). Prilikom instaliranja najdublje staklene ploče (1), uverite se da je štampana strana ploče okrenuta prema unutrašnjoj staklenoj ploči.

Važno je da uglavite donji ugao unutrašnje staklene ploče u donji plastični žleb.

Gurajte plastični deo prema okviru dok ne čujete "klik".

### Zamena sijalice u rerni



#### OPASNOST:

Pre zamene sijalice u rerni uverite se da je proizvod isključen iz struje i ohlađen radi izbegavanja opasnosti od električnog udara. Vruće površine mogu da prouzrokuju opekotine!



Sijalica u rerni je specijalna električna sijalica koja je otporna na temperature do 300 °C. Pogledajte *Tehničke specifikacije, strana 11* za više detalja. Sijalice za rernu možete nabaviti kod ovlašćenih serviserā.





Položaj sijalice može da se razlikuje od položaja na slici.



Lampa koja se koristi u ovom uređaju nije prikladna za osvetljavanje prostorije u domaćinstvu. Namena ove lampe je da pomogne korisniku da vidi hranu.



Lampe u ovom uređaju moraju da izdržavaju ekstremne fizičke uslove, kao što su temperature preko 50 °C.

### Ako vaša rečna ima okruglu sijalicu:

1. Isključite proizvod iz struje.
2. Stakleni poklopac okrećite suprotno smeru kazaljke na satu da biste je uklonili.

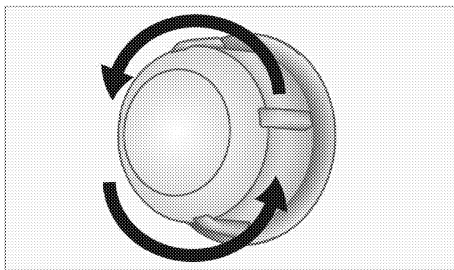

3. Ako je tip lampe u vašoj rečni tip (A) kao što je prikazano na slici u nastavku, uklonite je tako što ćete je rotirati kao što je prikazano i zamenite je. Ako je u pitanju tip lampe (B), povucite je i uklonite je kao što je prikazano na slici i zamenite je.

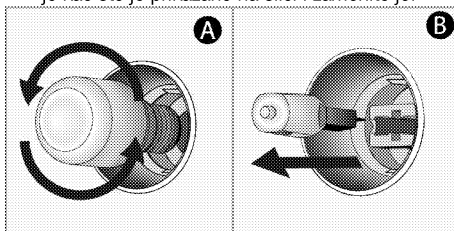

4. Namestite stakleni poklopac.

## 7 Otklanjanje kvarova

### **Rerna može da ispušta paru za vreme upotrebe.**

- Normalno je da se u toku rada javlja para. >>> *To nije kvar.*

### **Proizvod emituje metalni zvuk (buka) tokom grejanja i hlađenja.**

- Kada se zagrevaju metalni delovi, može doći do njihovog širenja i izvešnog šuma. >>> *To nije kvar.*

### **Proizvod ne radi.**

- Osigurač napajanja je pregoreo ili je reagovao. >>> *Proverite osigurače u kutiji sa osiguračima. Ako je potrebno, zamenite ih ili ih resetujte.*
- Proizvod nije priključen na (uzemljenu) utičnicu. >>> *Proverite utikač.*

### **Sijalica u rerni ne radi.**

- Sijalica u rerni je u kvaru. >>> *Zamenite sijalicu u rerni.*
- Nema struje. >>> *Proverite da li ima struje. Proverite osigurače u kutiji sa osiguračima. Ako je potrebno, zamenite ih ili ih resetujte.*

### **Rerna ne greje.**

- Funkcija i/ili temperatura nisu podešeni. >>> *Podesite funkciju i temperaturu pomoću obrtnog dugmeta/tastera za izbor funkcije i/ili temperature.*
- Nema struje. >>> *Proverite da li ima struje. Proverite osigurače u kutiji sa osiguračima. Ako je potrebno, zamenite ih ili ih resetujte.*



Posavetujte se sa ovlašćenim serviserom ili distributerom na mestu kupovine proizvoda ukoliko ne možete da rešite problem i pored primene navedenih uputstava. Nikad ne pokušavajte sami da popravite neispravan proizvod.







Ovaj dokument je originalno proizveden i objavljen od strane proizvođača, brenda Beko, i preuzet je sa njihove zvanične stranice. S obzirom na ovu činjenicu, Tehnoteka ističe da ne preuzima odgovornost za tačnost, celovitost ili pouzdanost informacija, podataka, mišljenja, saveta ili izjava sadržanih u ovom dokumentu.

Napominjemo da Tehnoteka nema ovlašćenje da izvrši bilo kakve izmene ili dopune na ovom dokumentu, stoga nismo odgovorni za eventualne greške, propuste ili netačnosti koje se mogu naći unutar njega. Tehnoteka ne odgovara za štetu nanесenu korisnicima pri upotrebi netačnih podataka. Ukoliko imate dodatna pitanja o proizvodu, ljubazno vas molimo da kontaktirate direktno proizvođača kako biste dobili sve detaljne informacije.

Za najnovije informacije o ceni, dostupnim akcijama i tehničkim karakteristikama proizvoda koji se pominje u ovom dokumentu, molimo posetite našu stranicu klikom na sledeći link:

<https://tehnoteka.rs/p/beko-ugradna-rerna-24400gcs-akcija-cena/>