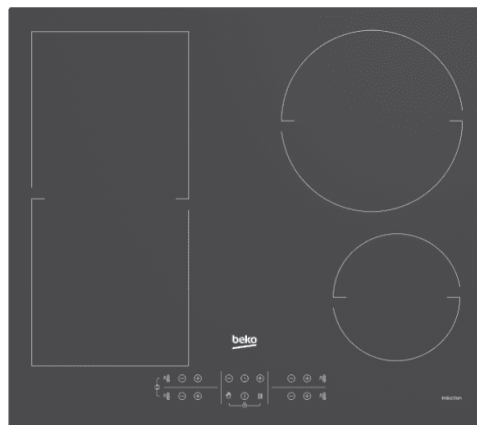

Uputstvo za upotrebu

BEKO ugradna ploča HII64200FMTZG

The Beko logo is displayed in a bold, blue, sans-serif font. The word "beko" is written in lowercase letters. Below the text, there is a thick, blue, slanted horizontal bar that tapers from left to right.

Tehnoteka je online destinacija za upoređivanje cena i karakteristika bele tehnike, potrošačke elektronike i IT uređaja kod trgovinskih lanaca i internet prodavnica u Srbiji. Naša stranica vam omogućava da istražite najnovije informacije, detaljne karakteristike i konkurentne cene proizvoda.

Posetite nas i uživajte u ekskluzivnom iskustvu pametne kupovine klikom na link:

<https://tehnoteka.rs/p/beko-ugradna-ploca-hii64200fmtzg-akcija-cena/>



Ugradni plamenik

Korisnički priručnik

Плоча за вградување

Упатство за корисникот

Ugradbeni plamenik

Korisnički priručnik

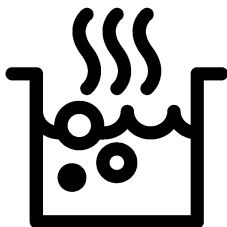

HII64200FMTZG

SB / MK / HR

185.2620.62/R.AE/19.11.2020/3-2

7757189228

Molimo da prvo pročitate ovo uputstvo!

Poštovani korisniče,
zahvaljujemo na izboru Beko proizvoda. Nadamo se da ćete na najbolji mogući način iskoristiti Vaš proizvod, koji je napravljen sa visokim kvalitetom i vrhunskom tehnologijom. Stoga, molimo da pročitate ovo celo korisničko uputstvo i sva prateća dokumenta pažljivo pre korišćenja proizvoda i čuvajte ih kao podsetnik za buduću upotrebu. Ako ovaj proizvod predate trećem licu, priložite i ovo korisničko uputstvo. Pratite sva upozorenja i informacije iz korisničkog uputstva. Imajte na umu da ovo korisničko uputstvo može da se primeni i na nekoliko drugih modela. Razlike između modela će biti naznačene u priručniku.

Objašnjenje simbola

U ovom korisničkom uputstvu su korišćeni sledeći simboli:



Važne informacije ili korisni saveti u vezi sa korišćenjem.



Upozorenje za situacije koje su opasne po život i imovinu.



Upozorenje za električni udar.



Upozorenje za opasnost od požara.



Upozorenje za vrela površine.



Arçelik A.Ş.
Karaağaç caddesi No:2-6
34445 Sütlüce/Istanbul/TURKEY
Made in TURKEY

**1 Važna uputstva i upozorenja
za bezbednost i okruženje 4**

Opšta bezbednost.....	4
Bezbednost električnih proizvoda	4
Bezbednost proizvoda.....	5
Namena	7
Bezbednost dece.....	7
Odlaganje dotrajalog proizvoda u otpad	8
Odlaganje ambalažnog materijala	8
Odlaganje dotrajalog proizvoda u otpad	8

2 Opšte informacije 9

Pregled.....	9
Tehničke specifikacije	9

3 Pripreme 10

Saveti za uštedu energije.....	10
Prva upotreba	10
Prvo čišćenje proizvoda.....	10

**4 Kako koristiti ploču za
kuvanje 11**

Opšte informacije o kujanju.....	11
Korišćenje ploča za kuvanje.....	13
Kontrolna tabla.....	14

5 Održavanje i nega 24

Opšte informacije.....	24
Čišćenje ploče za kuvanje	24

6 Otklanjanje kvarova 25

1 Važna uputstva i upozorenja za bezbednost i okruženje

Ovaj odeljak sadrži sigurnosna uputstva koja će vam pomoći da se zaštitite od opasnosti povreda i oštećenja imovine. Neuspešno praćenje ovih uputstava će poništiti garanciju.

Opšta bezbednost

- Ovaj uređaj mogu koristiti deca starija od 8 godina i osobe sa smanjenim fizičkim, senzornim ili mentalnim sposobnostima ili kojima nedostaju iskustvo i znanje, ako su pod nadzorom ili su dobili uputstva u vezi sa bezbednom upotrebom uređaja i razumeju uključene opasnosti.

Deca se ne smeju igrati sa uređajem. Deca ne smeju čistiti ili održavati uređaj bez nadzora.

- Ovaj uređaj nije namenjen za upotrebu od strane osoba (uključujući decu) sa smanjenim fizičkim, senzornim ili mentalnim sposobnostima ili nedostatkom iskustva i znanja, osim ako su pod nadzorom ili su im data uputstva.

Deca koja su pod nadzorom ne smeju se igrati uređajem.

- Ako se proizvod ustupi drugoj osobi za ličnu upotrebu ili kao polovan proizvod, potrebno je takođe proslediti korisnički priručnik, etikete proizvoda i druge relevantne dokumente i delove.
- Instalaciju i popravke smeju da vrše samo ovlašćeni serviseri. Proizvođač neće snositi odgovornost za štete koje nastanu zbog postupaka koje su obavile neovlašćene osobe, što takođe može poništiti garanciju. Pre instalacije, pažljivo pročitajte uputstva.
- Ne uključujte proizvod ako je u kvaru ili ima vidljivo oštećenje.
- Prekontrolišite da li su funkcijski tasteri na proizvodu isključeni nakon svake upotrebe.

Bezbednost električnih proizvoda

- Ako je proizvod neispravan, ne treba da se koristi dok ga ne popravi ovlašćeni serviser.

Postoji opasnost od električnog udara!

- Proizvod povežite samo na uzemljenu utičnicu/vod sa naponom i zaštitom navedenim u „Tehničkim specifikacijama“. Uzemljenje instalacije mora da obavi kvalifikovani električar u slučaju da se proizvod koristi sa ili bez transformatora. Naša kompanija neće biti odgovorna ni za kakve probleme koji nastanu zbog korišćenja proizvoda sa neuzemljenom instalacijom u skladu sa lokalnim propisima.
- Nikada ne perite proizvod prskanjem ili sipanjem vode na njega! Postoji opasnost od električnog udara!
- Proizvod mora da bude isključen za vreme instalacije, održavanja, čišćenja i popravke.
- Ako je priključni kabl za napajanje proizvoda oštećen, mora da ga zameni proizvođač, njegov serviser ili odgovarajuće kvalifikovano lice kako bi se izbegle opasnosti.
- Aparat mora da se instalira tako da može potpuno da se isključi sa mreže. Razdvajanje

mora da bude obezbeđeno ili putem mrežnog utikača ili putem prekidača ugrađenog u fiksnu električnu instalaciju u skladu sa građevinskim propisima.

- Sve radove na električnoj opremi i sistemima treba da vrše samo ovlašćena kvalifikovana lica.
- U slučaju oštećenja, isključite proizvod i odvojite od električne mreže. Da biste to uradili, isključite osigurač u domaćinstvu.
- Uverite se da je jačina osigurača kompatibilna sa ovim proizvodom.

Bezbednost proizvoda

- **UPOZORENJE:** Uređaj i njegovi pristupačni delovi se zagrevaju tokom upotrebe. Budite pažljivi da biste izbegli dodirivanje vrućih elemenata. Decu mlađu od 8 godina treba udaljiti osim u slučaju da ih neprekidno nadgledate.
- Nikad ne koristite proizvod u slučaju oslabljenog rasuđivanja ili koordinacije pod uticajem konzumiranja alkohola i/ili lekova.
- Budite pažljivi kada koristite alkoholna pića u vašem

posuđu. Alkohol na visokim temperaturama isparava i može da prouzrokuje požar jer se može upaliti ako dođe u kontakt sa vrućim površinama.

- Ne stavljajte nikakav zapaljivi materijal blizu proizvoda, jer njegove stranice mogu da se zagrevaju u toku upotrebe.
- Održavajte čistoću svih ventilacionih otvora.
- Ne koristite paročistače za čišćenje uređaja da ne biste izazvali električni udar.
- **UPOZORENJE:** Kuvanje na ringli sa zagrejanom masti ili uljem može biti opasno i dovesti do požara. NIKADA ne pokušavajte da gasite vatru vodom, već isključite uređaj, a zatim pokrijte plamen tj., pokrijte ga poklopcem ili protivpožarnim ćebetom.
- **PAŽNJA:** Proces kuvanja mora da bude pod nadzorom. Kratkotrajni proces kuvanja mora neprekidno da bude pod nadzorom.
- **UPOZORENJE:** Opasnost od požara: Nemojte držati predmete na površinama za kuvanje.
- **UPOZORENJE:** Ako je površina naprsla, isključite uređaj da biste izbegli mogućnost električnog udara.
- U slučaju da se staklo ploče za kuvanje polomi: Odmah isključite sve gorionike i sve električne grejne elemente i izolujte uređaj od napajanja. Nemojte da dodirujete površinu uređaja. Nemojte da koristite uređaj.
- Nakon upotrebe, isključite ringlu pomoću kontrole za nju i ne oslanjajte se na senzor za tiganj.
- Metalne predmete, kao što su noževi, viljuške, kašike i poklopci, ne treba stavljati na površinu ringle jer bi mogli da se zagreju.
- Ovaj aparat nije predviđen da se upravlja putem eksternog tajmera ili posebnog sistema daljinskog upravljača.
- Pritisak pare koji se može stvoriti zbog vlage na površini ploče za kuvanje ili na dnu šerpe može da izazove pomeranje šerpe. Zbog toga treba da se uverite da su površina rerne i dna šerpi uvek suve.

- Ringle se zasnivaju na tehnici „indukcije“. Vaša indukciona ploča za kuvanje, koja istovremeno štedi vreme i novac, mora da se koristi sa šerpama koje su podesne za indukciono kuvanje; u suprotnom, ringle neće raditi. Pogledajte *Opšte informacije o kuvanju, strana 11* u vezi sa izborom šerpi.
- Indukcione ploče za kuvanje stvaraju magnetno polje koje može da ima štetni uticaj na ljude koji koriste uređaje kao što su insulinska pumpa ili pejs-mejker.
- Ne stavljajte elektronske proizvode poput mobilnih telefona, tableta, računara na indukcijski štednjak. Vaši proizvodi mogu biti oštećeni.
- **UPOZORENJE:** Koristite samo štitnike ploče za kuvanje koje je dizajnirao proizvođač aparata za kuvanje ili koje je proizvođač aparata odredio kao pogodne u uputstvu za upotrebu, ili štitnike ploče za kuvanje koje sadrži aparat. Upotreba neodgovarajućih štitnika može izazvati nezgode.

Za pouzdanost proizvoda od požara:

- Uverite se da je utikač dobro umetnut u utičnicu kako ne bi izazvao varnice.
- Ne koristite oštećen, isečen ili produžni kabl, osim originalnog kabla.
- Pobrinite se da na utičnici na koju je priključen proizvod nema ni vlage ni tečnosti.

Namena

- Ovaj proizvod je namenjen za kućnu upotrebu. Komercijalna upotreba nije dozvoljena.
- **PAŽNJA:** Ovaj aparat služi samo za kuvanje. On ne sme da se koristi za druge svrhe, na primer za grejanje prostorije."
- Proizvođač neće biti odgovoran ni za kakve štete koje su nastale kao posledica nenamenske upotrebe ili pogrešnog rukovanja.

Bezbednost dece

- **UPOZORENJE:** Pristupačni delovi mogu da se zagreju za vreme upotrebe. Decu treba udaljiti.
- Materijali za pakovanje su opasni za decu. Ambalažne materijale držite van

domašaja dece. Molimo da sve delove ambalaže odložite u otpad u skladu sa ekološkim standardima.

- Električni proizvodi su opasni za decu. Udaljite decu od proizvoda kada je uključen i nemojte im dozvoliti da se igraju sa proizvodom.
- Iznad uređaja ne stavljajte predmete koje bi deca mogla da dohvate.

Odlaganje dotrajalog proizvoda u otpad

Usaglašenost sa WEEE direktivom i odlaganje otpada:



Ovaj proizvod je usaglašen sa WEEE direktivom Evropske Unije (2012/19/EU). Ovaj proizvod nosi znak klasifikacije za električni i elektronski otpad (WEEE). Ovaj proizvod je proizveden od visoko kvalitetnih delova i materijala koji se mogu ponovo koristiti i pogodni su za reciklažu. Nemojte odlagati proizvod u otpad sa običnim kućnim otpadom i drugim otpadima na kraju veka trajanja. Odložite ga u centar za sakupljanje i reciklažu električnog i elektronskog otpada. Konsultujte se sa svojim

lokalnim vlastima da biste saznali o ovim centrima za sakupljanje otpada.

Usaglašenost sa RoHS direktivom:

Proizvod koji ste kupili u saglasnosti je sa RoHS direktivom Evropske Unije (2011/65/EU). On ne sadrži štetne i zabranjene materijale navedene u direktivi.

Odlaganje ambalažnog materijala

- Ambalažni materijali su opasni po decu. Ambalažni materijal čuvajte na bezbednom mestu, van domašaja dece. Ambalažni materijali za ovaj proizvod su proizvedeni od materijala koji se mogu reciklirati. Odložite ih pravilno i sortirajte u skladu sa uputstvima za recikliranje otpada. Ne odlažite ih sa običnim kućnim otpadom.

Odlaganje dotrajalog proizvoda u otpad

- Sačuvajte originalnu ambalažnu kutiju ovog proizvoda i transportujte proizvod u njoj. Pratite uputstva na kutiji. Ako nemate originalnu ambalažnu kutiju, proizvod upakujte u foliju za pakovanje sa vazдушnim mehurićima ili deblji karton i dobro zalepite.

- i** Proverite opšti izgled svog proizvoda da biste pronašli eventualna oštećenja koja su mogla nastati za vreme transporta.

2 Opšte informacije

Pregled

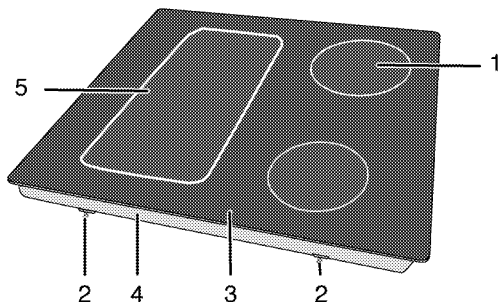

- | | |
|-------------------------------|-------------------------------|
| 1 Indukciona ploča za kuvanje | 4 Poklopac osnove |
| 2 Montažna stega | 5 Indukciona ploča za kuvanje |
| 3 Staklokeramička površina | |

Tehničke specifikacije

Napon/frekvencija	1N~ 220-240 V/ 2N~ 380-415 V; 50 Hz
Ukupna potrošnja energije	maks. 7200 W
Tip kabla / poprečni presek	min.H05V2V2-F 5 x 1,5 mm ²
Spoljne dimenzije (visina/širina/dubina)	52 mm/580 mm/510 mm
Ugradne dimenzije (širina/dubina)	560 (+2) mm/490 (+2) mm
Gorionici	
Pozadi levo	Indukciona ploča za kuvanje
Dimenzije	180 mm
Snaga	2000/2300 W
Napred levo	Indukciona ploča za kuvanje
Dimenzije	180 mm
Snaga	2000/2300 W
Napred desno	Indukciona ploča za kuvanje
Dimenzije	145 mm
Snaga	1600/1800 W
Pozadi desno	Indukciona ploča za kuvanje
Dimenzije	210 mm
Snaga	2000/2300 W

i Tehničke specifikacije se mogu izmeniti bez prethodnog obaveštenja da bi se poboljšao kvalitet proizvoda.

i Slike koje su date u ovom uputstvu za upotrebu su samo ilustrativne i možda se neće u potpunosti poklapati sa vašim proizvodom.

i Vrednosti, koje su navedene na oznakama proizvoda ili u drugoj dokumentaciji koju ste dobili uz proizvod, dobijene su pod laboratorijskim uslovima u skladu sa odgovarajućim standardima. U zavisnosti od radnih uslova i uslova okruženja proizvoda, ove vrednosti se mogu razlikovati.

3 Pripreme

Saveti za uštedu energije

Sledeće informacije će vam pomoći da vaš uređaj koristite na ekološki način i štedite energiju:

- Odmrznite smrznuta jela pre pečenja.
- Za kuvanje koristite šerpe i tiganje sa poklopcem. Ako se ne stavi poklopac, potrošnja energije može biti 4 puta veća.
- Izaberite gorionik koji odgovara veličini dna šerpe koja će biti korišćena. Uvek birajte pravilnu veličinu šerpe za svoje jelo. Veće šerpe zahtevaju više energije.
- Koristite šerpe sa ravnim dnom kada kuvate na električnim ringlama. Šerpe sa debelim dnom obezbeđuju bolju toplotnu provodnost. Možete da uštedite do 1/3 energije.

- Posude i šerpe moraju da odgovaraju zonama za kuvanje. Dno posuda ili šerpe ne sme biti manje od ringle.
- Održavajte čistoću zona za kuvanje i dna šerpi. Nečistoće će smanjiti provođenje toplote između zone za kuvanje i dna šerpe.

Prva upotreba

Prvo čišćenje proizvoda



Prilikom upotrebe nekih deterdženata ili sredstava za čišćenje mogla bi da se ošteti površina.

Ne koristite agresivne deterdžente, praškove/tečnosti za čišćenje ili oštre predmete tokom čišćenja.

1. Uklonite sve ambalažne materijale.
2. Obrišite površine proizvoda vlažnom krpom ili sunđerom i osušite ga krpom.

4 Kako koristiti ploču za kuvanje

Opšte informacije o kuvanju



Nikad punite posudu uljem više od jedne trećine. Ne ostavljajte ploču za kuvanje bez nadzora kada zagrevate ulje. Pregrejano ulje predstavlja opasnost od požara. **Nikada ne pokušavajte da eventualnu vatru gasite vodom!** Ako se ulje zapali, pokrijte ga protivpožarnim ćebetom ili vlažnom krpom. Isključite ploču za kuvanje, ako se to može bezbedno uraditi i pozovite vatrogasce.

- Pre prženja hrane, uvek je dobro osušite i pažljivo spustite u vrelo ulje. Postarajte se da namirnice budu potpuno odmrznute pre prženja.
- Ne poklapajte posudu koju koristite kada zagrevate ulje.
- Postavite lonce i šerpe na način da njihove ručice ne budu iznad ploče za kuvanje kako biste sprečili njihovo zagrevanje. Ne stavljajte na ploču za kuvanje nestabilne posude ili one koje se mogu lako prevrnuti.
- Ne stavljajte prazne posude i šerpe na zone za kuvanje koje su uključene. Mogu da se oštete.
- Rad zone za kuvanje bez posude ili šerpe na njoj izazvaće oštećenje uređaja. Isključite zone za kuvanje nakon što je kuvanje završeno.
- Kako površina uređaja može biti vruća, ne stavljajte na nju plastične ili aluminijumske posude. Odmah očistite sve takve otopljene materijale sa površine. Takve posude ne bi trebalo koristiti ni za držanje hrane.

- Koristite samo šerpe ili posude sa ravnim dnom.
- U šerpe i lonce stavljajte odgovarajuću količinu hrane. Tako ćete sprečiti nepotrebno čišćenje zbog prelivanja. Ne stavljajte poklopce za šerpe i lonce na zone za kuvanje. Postavite šerpe na način da budu u centru zone za kuvanje. Kada želite da premestite šerpu na drugu zonu za kuvanje, podignite je i stavite na zonu za kuvanje koju želite umesto da je povlačite po površini.

Izbor šerpe

- Staklokeramička površina je otporna na toplotu i na nju ne utiču velike temperaturne razlike.
- Ne koristite staklokeramičku površinu kao mesto za čuvanje ili kao dasku za sečenje hrane.
- Koristite samo šerpe i lonce sa obrađenim dnom. Oštre ivice mogu izgubiti površinu.

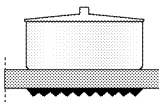
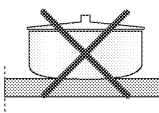
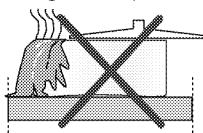

Prolivanja hrane mogu oštetiti staklokeramičku površinu i izazvati požar.

Nemojte koristiti posude sa konkavnim ili konveksnim dnom.

Koristite samo šerpe i lonce sa ravnim dnom. Oni obezbeđuju lakši prenos toplote.

„Način ključanja može zavisi od vrste sudova, veličine posude i veličine zone kuvanja, za homogenije ključanje možete koristiti za korak veću zonu kuvanja. Korišćenje veće zone kuvanja nema

negativne efekte na potrošnju energije na indukcionim pločama, jer se toplota stvara samo u odnosnoj oblasti posude.“

Za indukcione ploče za kuvanje, koristite samo posude pogodne za indukciono kuvanje.

Testiranje šerpe

Koristite sledeće metode da proverite da li je vaša šerpa kompatibilna sa pločom za kuvanje ili ne.

1. Vaša šerpa je kompatibilna ako njeno dno ima magnet.
2. Vaša šerpa je kompatibilna ako "L" simbol ne treperi kada šerpu stavite na zonu za kuvanje i uključite ploču za kuvanje.

Možete koristiti čelične, teflonske ili aluminijumske šerpe sa specijalnim magnetnim dnom koje imaju etiketu ili upozorenja koja označavaju da je šerpa pogodna za indukciono kuvanje. Staklene i keramičke posude, lonce i posude od nerđajućeg čelika sa nemagnetskim aluminijumskim dnom ne bi trebalo koristiti.

Sistem za prepoznavanje-fokusiranje šerpe

Kod indukcionog kuvanja, napajanje dobija samo površina pokrivena posudom na odgovarajućoj zoni za

kuvanje. Sistem prepoznaje dno posude i samo se ta površina automatski zagreva. Kuvanje prestaje ako se u toku kuvanja posuda podigne sa zone za kuvanje. Izabrana zona za kuvanje i "L" simbol trepere naizmenično.

Bezbedna upotreba

Nemojte birati veliku jačinu zagrevanja kada koristite nelepljive (teflon) šerpe bez ulja ili sa vrlo malo ulja.

Ne stavljajte metalne predmete kao što su viljuške, noževi ili poklopci šerpi na ploču za kuvanje jer se mogu zagrejati. Nikada ne koristite aluminijumsku foliju za kuvanje. Nikada ne stavljajte namirnice uvijene u aluminijumsku foliju na zonu za kuvanje.

i Ako ispod ploče za kuvanje postoji rena i ona je uključena, senzori ploče za kuvanje mogu smanjiti jačinu kuvanja ili isključiti renu.

i Kada je ploča za kuvanje uključena, držite predmete sa svojstvima magneta kao što su kreditne kartice ili kasete dalje od ploče za kuvanje.

Biranje zone za kuvanje koja odgovara posudi

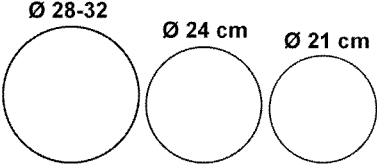
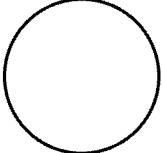
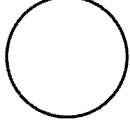
<p>Velika zona za kuvanje</p> <p>Ø 28-32 Ø 24 cm Ø 21 cm</p> 	<p>Normalna zona za kuvanje</p> <p>Ø 18 cm</p> 	<p>Mala zona za kuvanje</p> <p>Ø 14,5-15 cm</p> 
<p>Velika zona za kuvanje</p> <ul style="list-style-type: none"> • Automatski se podešava za šerpu. • Idealno raspoređuje snagu. • Obezbeđuje savršenu raspodelu toplote. Koristi se retko ili veoma retko za za pripremu jela kao što su velike palačinke ili velike ribe. 	<p>Normalna zona za kuvanje</p> <ul style="list-style-type: none"> • Automatski se podešava za šerpu. • Idealno raspoređuje snagu. • Obezbeđuje savršenu raspodelu toplote. Koristi se za sve vrste kuvanja. 	<p>Mala zona za kuvanje</p> <ul style="list-style-type: none"> • Koristi se za sporo kuvanje (sosovi, kremovi) • Koristi se za pripremu malih porcija ili porcija na osnovu broja osoba.

Korišćenje lonaca na široj površini zone za kuvanje

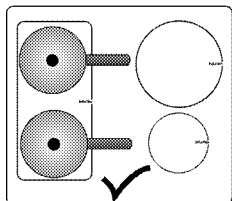

Širu zonu za kuvanje možete koristiti posebno, kao zadnju levu i prednju levu zonu za kuvanje. Lokacija zone za kuhanje na širokoj površini može se razlikovati ovisno o modelu proizvoda.

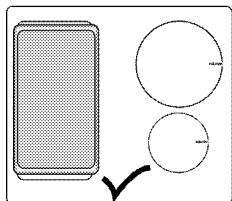

Širu površinu zone za kuvanje možete koristiti za velike lonce i šerpe.

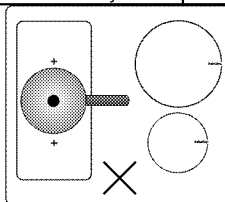

Vaš lonac ili šerpa mora da pokrije oba centra šire površine zone za kuvanje. Ovu zonu za kuvanje nemojte koristiti ni na jedan drugi način.

Korišćenje ploča za kuvanje



Pazite da na ploču za kuvanje ne padne neki predmet. Čak i mali predmeti, npr. slanik, mogu da oštete ploču za kuvanje.

Ne koristite naprsu ploču za kuvanje. Voda može ući u naprsline i prouzrokovati kratak spoj.

U slučaju bilo kakvog oštećenja površine (npr. vidljive naprsline), odmah isključite proizvod da biste smanjili opasnost od električnog udara.

Kontrolna tabla

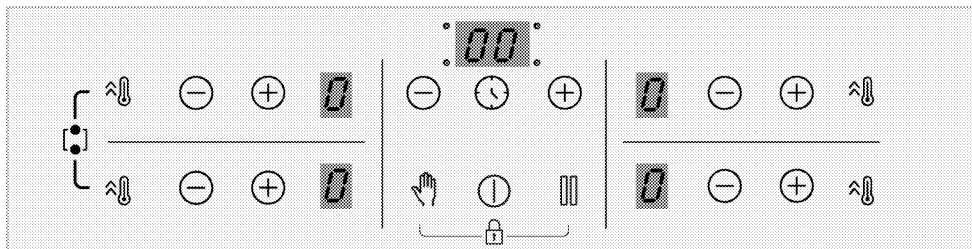

Specifikacije

-  Taster za uklj./isk.
-  Taster za blokadu tastera / zaključavanje zbog dece
-  Taster za aktiviranje/deaktiviranje vremenskog programatora
-  Taster za podešavanje velike snage (pojačavač)
-  Taster blokade za čišćenje
-  Taster za zaustavljanje i pokretanje
-  Taster minus
-  Taster plus

i Grafički prikaz podataka i brojeke imaju samo informativnu svrhu. Realni prikazi ili funkcije mogu se razlikovati za vaš model ploče za kuvanje.

Displej zone za kuvanje

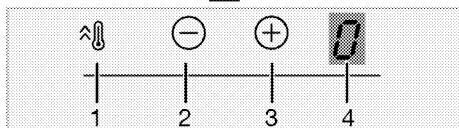
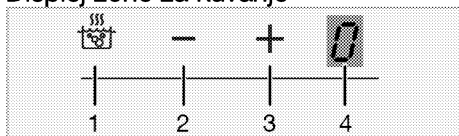

- 1 Taster za pokretanje podešavanja velike snage (pojačavač)

- 2 Taster minus zone (za nivo temperature)
- 3 Taster plus zone (za nivo temperature)
- 4 Displej zone za kuvanje

Displej vremenskog programatora

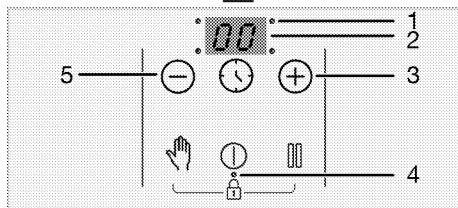
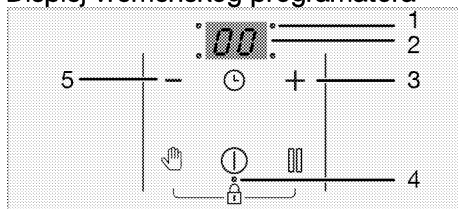

- 1 Decimalna tačka za podešavanje vremena
- 2 Displej vremenskog programatora
- 3 Taster plus vremenskog programatora (za nivo vremenskog programatora)
- 4 Decimalna tačka za blokadu tastera / zaključavanje zbog dece
- 5 Taster plus vremenskog programatora (za nivo vremenskog programatora)

i Ovim proizvodom se upravlja putem senzorske komandne table. Svaka operacija koju izvršite na senzorskoj komandnoj tabli biće potvrđena zvučnim signalom.

i Komandnu tablu uvek održavajte čistu i suhu. Vlažne i zaprljane površine mogu izazvati probleme u radu ovih funkcija.

Uključivanje ploče za kuvanje:

1. Uključite ploču za kuvanje dodiranjem na taster "ⓘ".

„0” se prikazuje na svim displejima zona za kuvanje.

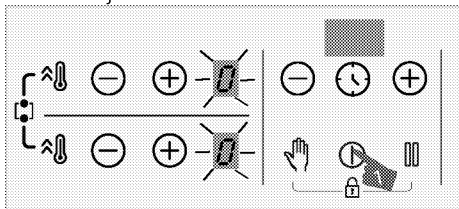

i Ploča za kuvanje će se automatski vratiti u režim pripravnosti ako se ne izvrši nijedna operacija u roku od 10 sekundi.

i Proizvod se zbog bezbednosti automatski isključuje ako se nijedan taster ne pritisne duže vreme.

Isključivanje zone za kuvanje:

Pokrenuta zona za kuvanje može biti isključena na 3 različita načina:

1. **Dodirivanjem tastera "ⓘ"**

Dodirnite taster "ⓘ".

2. **Smanjenjem temperature na nivo „0”;**

Možete isključiti zonu za kuvanje podešavanjem temperature na nivo „0”.

3. **Korišćenjem funkcije za isključivanje vremenskog programatora za željenu zonu za kuvanje;**

Kada vreme istekne, vremenski programator će isključiti zonu za kuvanje koja mu je određena. „0” ili „00” će se pojaviti na odgovarajućem displeju. Kada vreme istekne, začuće se alarm. Dodirnite bilo koji taster na komandnoj tabli da biste utišali zvučni alarm.

4. **Dodirivanjem tastera za biranje zone za kuvanje "⊖"/"⊕" za izbor željene zone za kuvanje istovremeno;**

Možete isključiti odgovarajuću zonu za kuvanje dodirivanjem njenih tastera "⊖"/"⊕" istovremeno.

i Ako je „H” ili „h” pokrenuto nakon što se zona za kuvanje isključi, to znači da je zona za kuvanje još uvek vruća. Ne dodirujte zone za kuvanje.

Lampica preostale toplote

Ako simbol „H” svetli na displeju zone za kuvanje, to ukazuje na to da je zona za kuvanje još uvek vruća i da se može koristiti za održavanje toplote male količine hrane. Ovaj simbol će se ubrzo promeniti u „h” simbol koji označava manju toplinu.

i Kada nestane struja, lampica preostale toplote se neće uključiti i ne upozorava korisnika na vruće zone za kuvanje.

Podešavanje temperature

1. Uključite ploču za kuvanje dodiranjem na taster "ⓘ".

2. Podesite željeni nivo temperature dodirivanjem tastera zone "⊖"/"⊕".

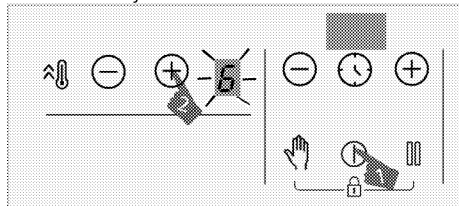

» Odgovarajuća zona za kuvanje će početi da radi na podešenom nivou temperature.

i Spoljašnji deo zone za kuvanje na indukcionoj ploči od 280 mm (ako je vaš proizvod opremljen zonom za kuvanje na indukcionoj ploči od 280 mm) aktivira se samo kada se postavi tiganj koji je dovoljno veliki da prekrije zonu za kuvanje na zonu za kuvanje i kada je temperatura podešena na nivo viši od 8.

Taster za podešavanje velike snage (POJAČAVAČ)

Možete da koristite funkciju pojačavača za brzo zagrevanje. Međutim, ova funkcija se ne preporučuje za duže kuvanje. Funkcija pojačavača možda neće biti dostupna za sve zone za kuvanje.

Izbor podešavanja velike snage (POJAČAVAČ):

1. Uključite ploču za kuvanje dodirnom na taster "1".
2. Dodirnite taster "⌂" odgovarajuće zone.

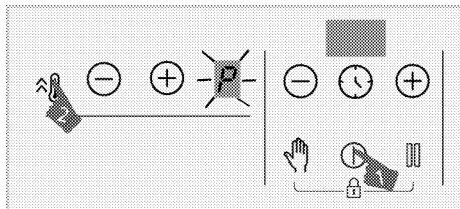

» Izabrana zona za kuvanje će raditi maksimalnom snagom i simbol „p” će se pojaviti na displeju zone za kuvanje. Funkcija pojačavača zone za kuvanje se isključuje i nastavlja da radi na nivou „9”.

Prevremeno isključivanje podešavanja velike snage (POJAČAVAČ):

Možete da isključite podešavanje velike snage u svakom trenutku dodirnom na taster "⊖" ili "⌂".

Funkcija pojačavača zone za kuvanje se isključuje i nastavlja da radi na nivou „9”.

Princip rada 2 zone koje se nalaze u istom vertikalnom pravcu:

Ako je jedna zona podešena tako da bude u ravni sa pojačavačem, a druga zona, koja se nalazi u istom vertikalnom pravcu, podešena je na nivoe iznad nivoa 6 (7, 8 i 9), prva zona opada do nivoa 9, a druga zona se može podesiti na viši nivo od nivoa 6 (7, 8 i 9). Ako je druga zona podešena tako da bude u ravni sa pojačavačem, prva zona opada do nivoa 6.

Uključivanje šire površine zone za kuvanje

1. Dodirnite "1" da biste uključili ploču za kuvanje.
2. Da biste uključili širu površinu zone za kuvanje, zadržite tastere "⌂" obe zone za kuvanje pritisnute istovremeno oko 3 sekunde.

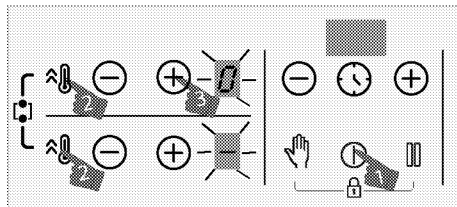

» „0” će se pojaviti na displeju zadnje leve zone za kuvanje. "0" će se pojaviti na displeju prednje leve zone za kuvanje i šira površina ploče za kuvanje će se pokrenuti.

3. Dodirnite tastere "⊖"/"⊕" zadnje leve zone za kuvanje da podesite temperaturu između „0” i „9”.

i Nakon što se šira površina zone za kuvanje pokrene, temperatura se može podesiti korišćenjem tastera "⊖"/"⊕" zadnje leve zone za kuvanje. Ne možete da podesite temperaturu korišćenjem tastera "⊖"/"⊕" prednje leve zone za kuvanje.

i Šire površine leve zone za kuvanje objašnjene su kao primer. Ako se šira površina zone za kuvanje nalazi i sa desne strane ploče za kuvanje, ista uputstva važe za navedenu zonu za kuvanje.

» Zona za kuvanje počinje da radi.

Uključivanje šire površine zone za kuvanje dok jedna ili obe zone za kuvanje na levoj strani rade

Dok rade jedna ili obe zone za kuvanje na levoj strani, možete da kombinujete obe zone za kuvanje aktiviranjem šire površine zone za kuvanje. Na taj način možete koristiti širu zonu za kuvanje na istom nivou.

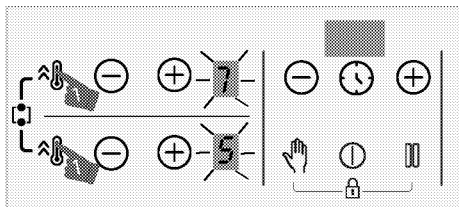

1. Da biste uključili širu površinu zone za kuvanje dok su jedna ili dve leve zone za kuvanje pokrenute, zadržite tastere "⌚" obe zone za kuvanje pritisnute istovremeno oko 3 sekunde.

» Vrednost temperature poslednje izabranje zone za kuvanje će se pojaviti na displeju zadnje leve zone za kuvanje i šira površina ploče za kuvanje će se pokrenuti.

» Kombinovane zone za kuvanje nastavljaju da rade sa izabranim vrednostima za temperaturu i vremenski programator (ako je dostupan) za levu zonu za kuvanje. Vrednost leve zone za kuvanje koja je najpre podešena pre kombinovanja zona za kuvanje se otkazuje.

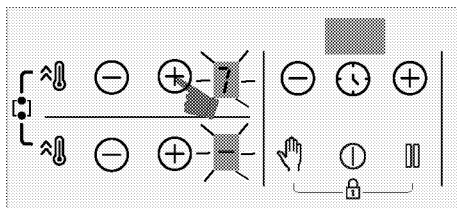

» Za promenu temperature dodirnite tastere "⊖"/"⊕" zadnje leve zone za kuvanje i podesite željenu temperaturu.

i Ako dodirnete taster "⌚" leve zone za kuvanje dok je aktivna šira površina zone za kuvanje, zone za kuvanje se pokreću na nivou pojačavača.

Isključivanje šire površine zona za kuvanje

Šira površina zone za kuvanje može biti isključena na 4 različita načina:

1. Smanjenjem temperature na nivo „0”

Možete isključiti širu površinu zone za kuvanje smanjenjem temperature na nivo „0”.

2. Korišćenjem funkcije za isključivanje vremenskog programatora za širu površinu zone za kuvanje

Kada vreme istekne, vremenski programator će isključiti širu površinu zonu za kuvanje. Simbol **0** će se pojaviti na displeju leve zone za kuvanje, a simbol **00** će se pojaviti na displeju vremenskog programatora.

3. Dodirivanjem tastera "⊖"/"⊕" bilo koje leve zone za kuvanje istovremeno

Ako dodirnete tastere "⊖"/"⊕" bilo koje leve zone za kuvanje istovremeno, zone za kuvanje se razdvajaju i isključuju.



4. Pritiskom na tastere "⌚" obe zone za kuvanje istovremeno oko 3 sekunde

Zone za kuvanje će se isključiti ako pritisnete tastere "⌚" obe zone za kuvanje istovremeno oko 3 sekunde.

Blokada za čišćenje



Blokada za čišćenje sprečava rad svih tastera na kontrolnoj tabli u trajanju od 20 sekundi dok je ploča za kuvanje i dalje pokrenuta kako bi se korisniku omogućilo kratko čišćenje. Proizvod neće trošiti energiju tokom ovog vremena.

Aktiviranje blokade za čišćenje

1. Dodirnite i držite taster  dok se ne začuje **jednokratni zvučni signal** kada je bilo koja zona za kuvanje aktivirana. Odbrojavanje počinje od 20 na displeju vremenskog programatora na ploči za kuvanje. Nijedan taster na komandnoj tabli neće biti u funkciji za to vreme osim tastera .

Deaktiviranje blokade za čišćenje

Ne morate da pritisnete nijedan taster da biste deaktivirali blokadu za čišćenje. Ploča za kuvanje će dati zvučni signal nakon 20 sekundi, a blokada za čišćenje će se automatski deaktivirati.

 Ako želite da deaktivirate blokadu za čišćenje ranije, dodirnite i zadržite taster  dok **se ne čuju dva zvučna signala**.

Zaključavanje zbog dece

Kada su zone za kuvanje isključene, možete zaštititi ploču za kuvanje funkcijom zaključavanja zbog dece kako biste sprečili decu da uključe zone za kuvanje. Možete da aktivirate i deaktivirate zaključavanje zbog dece samo kada su zone za kuvanje isključene (u režimu pripravnosti).



Aktiviranje funkcije zaključavanja zbog dece

1. Dodirnite i zadržite oba tastera  i  istovremeno dok se ne začuje **jednokratni zvučni signal** kada je ploča za kuvanje u režimu pripravnosti.

Zaključavanje zbog dece će biti aktivirano. „L” će se prikazati na displejima svih zona za kuvanje tokom izvesnog vremena, a decimalna tačka tastera  će se uključiti.

 Ukoliko se bilo koji taster pritisne dok je funkcija zaključavanja zbog dece aktivna, začuće se dva zvučna signala i „L” simbol će se treperiti na svim displejima zona za kuvanje.

Deaktiviranje funkcije zaključavanja zbog dece



1. Dodirnite i zadržite oba tastera  i  istovremeno dok se ne začuju **dva zvučna signala** kada je zaključavanje zbog dece aktivirano.

» Funkcija zaključavanja zbog dece biće deaktivirana. „L” će treptati na svim displejima zona za kuvanje i lampica tastera  se isključuje.

Blokada tastera

Možete aktivirati blokadu tastera kako biste izbegli promenu funkcija usled greške dok ploča za kuvanje radi.

Aktiviranje blokade tastera

1. Dodirnite i zadržite oba tastera  i  istovremeno dok se ne začuje **jednokratni zvučni signal**.

Blokada tastera će se aktivirati, a decimalna tačka tastera  će se uključiti nakon treptanja.

i Možete aktivirati blokadu tastera samo u režimu rada. Samo će taster "Ⓜ" biti u funkciji kada je blokada tastera aktivirana. Kada pritisnete bilo koji drugi taster, decimalna tačka tastera "Ⓜ" će treperiti da označi da je blokada tastera aktivna. Ako isključite ploču za kuvanje kada su tasteri blokirani, morate da deaktivirate blokadu tastera da biste mogli da ponovo uključite ploču za kuvanje. Ako pritisnete bilo koji taster bez deaktiviranja blokade tastera, „L” će treperiti na svim displejima zona za kuvanje da označi da je blokada tastera aktivna. Deaktivirajte blokadu tastera da biste ponovo uključili ploču za kuvanje.

Deaktiviranje blokade tastera

1. Dodirnite oba tastera "Ⓜ" i "Ⓜ" istovremeno dok se ne začuju **dva zvučna signala** kada je zaključavanje zbog dece aktivirano.

» Lampica tastera "Ⓜ" se isključuje i komandna tabla se otključava.

Funkcija vremenskog programatora

Ova funkcija vam olakšava kuvanje. Nećete morati da nadzirete ploču za kuvanje tokom čitavog perioda kuvanja. Zona za kuvanje će se automatski isključiti na kraju vremenskog perioda koji ste podesili.

Aktiviranje vremenskog programatora

1. Uključite ploču za kuvanje dodiranjem na taster "Ⓜ".
2. Podesite željeni nivo temperature dodirivanjem tastera zone "⊖"/"⊕".

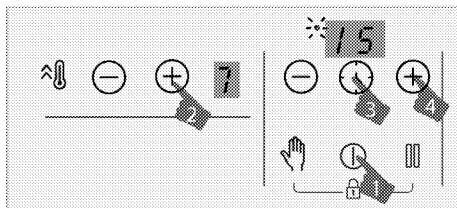

3. Aktivirajte vremenski programator dodirivanjem tastera "Ⓜ". Simbol „00” i decimalna tačka izabrane zone treperiće na displeju vremenskog programatora.
4. Podesite željeno trajanje dodirivanjem tastera vremenskog programatora "⊖"/"⊕".
5. Nakon 10 sekundi će se podešavanje aktivirati. Decimalna tačka izabrane zone treperiće na displeju vremenskog programatora.
6. Da biste podesili vremenske programatore drugih zona za kuvanje, ponovite postupak koji je prethodno objašnjen.

i Ako nije samo jedna vrednost vremenskog programatora podešena za različite zone, vremenski programator zone koji poseduje najmanju vrednost vremenskog programatora prikazuje se na displeju vremenskog programatora, a decimalna tačka za datu zonu treperi. Decimalne tačke preostalih zona neprekidno svetle.

i Možete videti preostalo vreme kuvanja ako dodirnete taster "Ⓜ" svih zona za kuvanje. Prilikom svakom dodirivanja prikazuje se različita vrednost vremenskog programatora zone. Na kraju se najmanja vrednost vremenskog programatora ponovo prikazuje.

i Vremenski programator se ne može podesiti bez izbora zone za kuvanje i njene vrednosti temperature

i Vremenski programator se može podesiti samo za zone za kuvanje koje su pokrenute.

Deaktiviranje vremenskog programatora

Kada podešeno vreme istekne, ploča za kuvanje će se automatski isključiti i ogласиće zvučni signal. Pritisnite bilo koji taster da biste utišali zvučni signal. Ako ne pritisnete bilo koji taster, zvučni signal će se poništiti nakon nekoliko minuta.

Ranije deaktiviranje vremenskih programatora

Ako ranije isključite vremenski programator, ploča za kuvanje će nastaviti da radi sve dok je ne isključite. Vremenski programator možete isključiti ranije na dva različita načina:

Isključivanje vremenskog programatora za odgovarajuću zonu smanjenjem vrednosti na „00“:

1. Dodirnite tastere vremenskog programatora "⊖"/"⊕" dok se „00“ ne pojavi na displeju zone za kuvanje čiji je vremenski programator aktiviran.

» Simbol decimalne tačke odgovarajuće zone trajno se isključuje, a vremenski programator se otkazuje.

Isključivanje vremenskog programatora za odgovarajuću zonu dodirivanjem tastera "⊖"/"⊕"

odgovarajuće zone istovremeno:

1. Dodirnite tastere "⊖"/"⊕" odgovarajuće zone istovremeno.

» Simbol decimalne tačke odgovarajuće zone trajno se isključuje, a vremenski programator se otkazuje.

i Nakon tog koraka nivo temperature odgovarajuće zone biće „0“, pored nivoa vremenskog programatora.

Funkcija zaustavljanja

Možete da smanjite nivo radne temperature zona za kuvanje na najmanji nivo (nivo 1) putem ove funkcije.

i Ako je vremenski programator podešen za bilo koju zonu za kuvanje, nastaviće da radi za vreme perioda zaustavljanja.

1. Dodirnite taster  dok bilo koja zona za kuvanje radi.

Sve pokrenute zone za kuvanje radiće pri minimalnom nivou (nivo 1). Simbol  će se pojaviti na displeju pokrenutih zona za kuvanje.

2. Dodirnite ponovo taster  da biste restartovali sve zone za kuvanje prema prethodnim podešavanjima.

Funkcija upravljanja napajanjem

Vaš proizvod ima funkciju upravljanja napajanjem. Ovom funkcijom možete da promenite ukupno napajanje koje štednjak može da potroši. Za funkciju upravljanja napajanjem postoji 8 dostupnih nivoa.

Funkcija upravljanja napajanjem - Ukupni nivoi električne energije koji se mogu podesiti

Indikator prikaza upravljanja napajanjem	Ukupna snaga napajanja
25	2,5 kW
30	3 kW
36	3,6 kW
44	4,4 kW
54	5,4 kW
57	5,7 kW
67	6,7 kW
72	7,2 kW

Za promenu ukupnog napajanja;

1. Uključite ploču za kuvanje dodirrom na taster "Ⓜ". Isključite ploču za kuvanje ponovnim dodirrom na taster "Ⓜ".
2. Zatim dodirnite taster "Ⓜ" desne prednje zone, taster "Ⓜ", taster tajmera "⊖", taster tajmera "⊕", i na kraju taster desne prednje zone "Ⓜ".

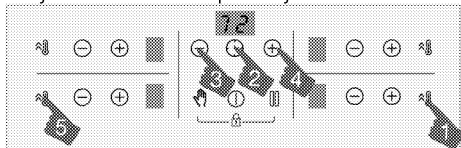

3. Postavljeni nivo upravljanja napajanjem prikazan je na ekranu tajmera.
4. Dodirnite taster "Ⓜ" za prebacivanje između nivoa i podesite ukupnu vrednost napajanja koju želite da podesite.
5. Potvrdite podešavanje dodirrom na tipku "Ⓜ" i isključite ploču za kuvanje. Aktivira se ukupna vrednost električne energije koju podesite.

i Nivoi temperature koje možete dodeliti pločama za kuvanje mogu se razlikovati u skladu sa ukupnim podešenim nivoom napajanja. Nivo temperature na ploči za kuvanje automatski će se smanjiti u skladu sa podešavanjem napajanja koje štednjak vrši. Ovo nije greška.

i Ako se tokom promene nivoa snage dodirne taster koji nije navedeni redosled, podešavanje se ne može izvršiti. Morate ponoviti korake od početka da biste izvršili podešavanje.

Bezbedno i efikasno korišćenje indukcionih zona za kuvanje

Principi rada: Indukciona ploča za kuvanje direktno zagreva posudu za kuvanje u skladu sa osnovnim principom rada. Stoga poseduje dosta prednosti u

poređenju sa drugim vrstama ploča za kuvanje. Radi efikasnije i površina ploče za kuvanje je hladnija.

Vaša indukciona ploča za kuvanje je opremljena superiornim sigurnosnim sistemima koji će vam obezbediti maksimalno bezbednu upotrebu.

i Vaša ploča za kuvanje može biti opremljena indukcionim zonama za kuvanje prečnika 145, 180, 210 i 280 mm u zavisnosti od modela. Svaka zona za kuvanje automatski prepoznaje posudu koja se na nju stavi zahvaljujući indukcionom svojstvu. Energija se stvara samo kada je posuda u kontaktu sa zonom za kuvanje tako da se postiže minimalna potrošnja energije.

i Proizvod se može pokrenuti-zaustaviti kada radi na nivoima od 1 do 7, posebno kod posuđa malog prečnika i kada je voda-ulje malo. Ovo nije greška.

Ograničenja vremena rada

Dugme za podešavanje toplote ploče za kuvanje ima ograničenje vremena rada. Ako su jedna ili više zona ostavljene uključene, zona za kuvanje će automatski biti deaktivirana nakon određenog vremenskog perioda (videti Tabelu-1). Ako postoji određen vremenski programator za zonu za kuvanje, vremenski programator će se kasnije takođe isključiti. Ograničenje vremena rada zavisi od izabrane temperature. Maksimalno vreme rada se primenjuje na ovu temperaturu.

Korisnik može ponovo pokrenuti zonu za kuvanje nakon što se ona automatski isključi kako je prethodno opisano.

Tabela-1: Ograničenja vremena rada

Temperatura	Ograničenje vremena rada – sat
0	0
1	6
2	6
3	5
4	5
5	4
6	1,5
7	1,5
8	1,5
9	30 minuta
P (pojačavač)	10 minuta (*)
(*) Ploča za kuvanje će se spustiti na nivo 9 nakon 5 minuta	

Zaštita od pregrevavanja

Vaša ploča za kuvanje je opremljena sensorima koji obezbeđuju zaštitu od pregrevavanja. Može se primetiti sledeće u slučaju pregrevavanja:

- Pokrenuta zona za kuvanje može da se isključi.
- Izabrani nivo može opasti sa višeg nivoa do nivoa 7.

Sigurnosni sistem za prelivanje hrane

Vaša ploča za kuvanje je opremljena sigurnosnim sistemom za prelivanje hrane. Ako dođe do preliivanja hrane na komandnu ploču, sistem će odmah prekinuti napajanje i isključiti ploču za kuvanje. „E” upozorenje je prikazano na indikatoru u toku ovog perioda.

Precizno podešavanje snage

Indukciona ploča za kuvanje odmah reaguje na komande u skladu sa principom njenog rada. Ona veoma brzo menja podešavanja snage. Prema tome, možete sprečiti prelivanje jela iz lonca (sa vodom, mlekom itd.) čak i u trenutku neposrednog preliivanja.

Šumovi

Korisnik može da čuje šumove tokom kuvanja

Prilikom korišćenja ploče za kuvanje mogu nastati određeni zvukovi u zavisnosti od osnovnog materijala posude. Ovi zvukovi su normalan deo indukcionih tehnologije. To nije kvar.

Mogući uzroci i vrste šumova:

Šum ventilatora

Ploča ima ventilator koji se automatski uključuje u skladu sa temperaturom proizvoda. Ventilator ima različite nivoe rada i prema temperaturi se aktivira na različitim nivoima.

Tiho zujanje kao što je rad transformatora

To je priroda indukcionih tehnologije. Budući da se toplota direktno prenosi na bazu posuđa, može doći do zujanja u zavisnosti od materijala posuđa. Zbog toga korisnik može da čuje različite zvukove sa različitim posuđem za kuvanje.

Pucketanje

Tokom kuvanja može doći do pucketanja. To je zbog materijala i izrade osnove posude za kuvanje. Ako je posuda napravljena od različitih slojeva sa različitim materijalima, može doći do pucketanja.

Zviždanje

Kod kuvanja na dve ringle na istoj strani ploče za kuvanje sa različitim nivoima kuvanja može doći do zviždanja.

Prazan lonac

Može se čuti buka ako se zagreva prazan lonac za kuvanje. Kada u lonac sipate vodu ili hranu, ovaj zvuk će nestati.

Poruke o grešci

Tabela-2: Šifre grešaka i uzroci grešaka

Poruke o grešci	Lampica	Displej
Pritisnut je jedan ili više tastera	Simbol „E” treperi	Displej zone za kuvanje
Ploča za kuvanje je pregrejana	Simbol „H” treperi	Displej zone za kuvanje

i Za više informacija o porukama o grešci koje se mogu javiti na senzorskoj komandnoj tabli, videti Tabelu-2.

i Ako je površina senzorske komandne table izložena intenzivnim isparenjima, može se deaktivirati ceo komandni sistem i dati signal o grešci.

i Održavajte površinu senzorske komandne table čistom. Mogu se primetiti greške u radu.

5 Održavanje i nega

Opšte informacije

Servisni vek trajanja ovog proizvoda će se produžiti i učestali problemi će se smanjiti ako se uređaj redovno čisti.



Isključite proizvod iz struje pre nego što započnete radove održavanja i čišćenje. Postoji opasnost od električnog udara!



Pre čišćenja sačekajte da se proizvod ohladi. Vruće površine mogu da prouzrokuju opekotine!

- Temeljno očistite uređaj posle svake upotrebe. Na taj način će biti moguće lakše ukloniti ostatke od kuvanja i izbeći njihovo obgorevanje pri sledećoj upotrebi uređaja.
- Za čišćenje nisu potrebna specijalna sredstva za čišćenje. Koristite toplu vodu i tečnost za pranje, meku tkaninu ili sunđer za čišćenje uređaja i obrišite ga suvom tkaninom.
- Uvek se pobrinite da višak tečnosti nakon čišćenja bude temeljno obrisano i prosipana tečnost odmah uklonjena brisanjem.
- Nemojte koristiti sredstva za čišćenje koja sadrže kiselinu ili hlorid za čišćenje nerđajućih ili inox površina i ručice. Koristite mekanu tkaninu sa tečnim deterdžentom (ne abrazivnim) za brisanje tih delova, vodeći računa da brišete u jednom smeru.



Prilikom upotrebe nekih deterdženata ili sredstava za čišćenje mogla bi da se ošteti površina. Ne koristite agresivne deterdžente, praškove/tečnosti za čišćenje ili oštre predmete tokom čišćenja.



Ne koristite paročistače za čišćenje uređaja da ne biste izazvali električni udar.

Čišćenje ploče za kuvanje Staklokeramička površina

Obrišite staklokeramičku površinu (vitrokeramičku površinu) hladnom vodom, obraćajući pažnju da ne ostavljate zaostala sredstva za čišćenje, i osušite mekom krpom. Ostaci mogu oštetiti staklokeramičku površinu prilikom sledećeg korišćenja ploče za kuvanje.

Osušene ostatke na staklokeramičkoj površini (vitrokeramičkoj površini) ne bi nikako trebalo strugati noževima, čeličnom vunom ili sličnim alatima. Uklonite tragove kamenca (žute mrlje) komercijalno dostupnim sredstvom za skidanje kamenca ili malom količinom sredstva za skidanje kamenca kao što je sirće ili sok od limuna.

Ako je površina jako zaprljana, nanosite sredstvo za čišćenje na sunđer i sačekajte da dobro upije. Zatim vlažnom tkaninom očistite površinu ploče za kuvanje.



Slatka hrana, kao što su kremovi i sirupi, mora se odmah očistiti i ne sme se čekati da se površina ohladi. U suprotnom, može doći do trajnog oštećenja staklokeramičke površine.

Vremenom može doći do blagog bleđenja boje na zaštitnom sloju i drugim površinama. Ovo ne utiče na rad uređaja. Bleđenje boje i mrlje na staklokeramičkoj površini su normalna pojava, a ne oštećenje.

6 Otklanjanje kvarova

Proizvod emituje metalni zvuk (buka) tokom grejanja i hlađenja.

- Kada se zagrevaju metalni delovi, može doći do njihovog širenja i izvešnog šuma. >>> *To nije kvar.*

Proizvod ne radi.

- Osigurač napajanja je pregoreo ili je reagovao. >>> *Proverite osigurače u kutiji sa osiguračima. Ako je potrebno, zamenite ih ili ih resetujte.*
- Proizvod nije priključen na (uzemljenu) utičnicu. >>> *Proverite utikač.*
- Ukoliko se displej ne upali kada ponovo uključite ploču za kuvanje. >>> **Isključite aparat na prekidaču. Sačekajte 20 sekundi, a zatim ga ponovo povežite.**
- Zaštita od pregrevanja je aktivna. >>> *Sačekajte da se ploča za kuvanje ohladi.*
- Lonac za kuvanje nije podesan. >>> *Proverite lonac za kuvanje.*

III simbol je prikazan na displeju zone za kuvanje.

- Niste stavili lonac na aktivnu zonu za kuvanje. >>> Proverite da li je lonac stavljen na zonu za kuvanje.
- Vaš lonac nije kompatibilan za indukciono kuvanje. >>> Proverite da li je lonac kompatibilan sa indukcionom pločom za kuvanje.
- Lonac nije pravilno centriran ili je površina dna lonca nedovoljno široka za zonu za kuvanje. >>> Izaberite dovoljno široki lonac i centrirajte ga pravilno na zonu za kuvanje.
- Lonac za kuvanje ili zona za kuvanje su pregrejani. >>> Sačekajte da se ohlade.

Izabrana zona za kuvanje se iznenadno isključuje za vreme rada.

- Vreme kuvanja za izabranu zonu za kuvanje je možda isteklo. >>> Možete da podesite novo vreme za kuvanje ili da završite kuvanje.
- Zaštita od pregrevanja je aktivna. >>> Sačekajte da se ploča za kuvanje ohladi.
- Senzorsku komandnu tablu možda pokriva neki predmet. >>> Uklonite objekat sa table.

Lonac se ne zagreva iako je zona za kuvanje uključena.

- Vaš lonac nije kompatibilan za indukciono kuvanje. >>> Proverite da li je lonac kompatibilan sa indukcionom pločom za kuvanje.
- Lonac nije pravilno centriran ili je površina dna lonca nedovoljno široka za zonu za kuvanje. >>> Izaberite dovoljno široki lonac i centrirajte ga pravilno na zonu za kuvanje.

i Posavetujte se sa ovlašćenim serviserom ili distributerom na mestu kupovine proizvoda ukoliko ne možete da rešite problem i pored primene navedenih uputstava. Nikad ne pokušavajte sami da popravite neispravan proizvod.



Плоча за вградување

Упатство за корисникот

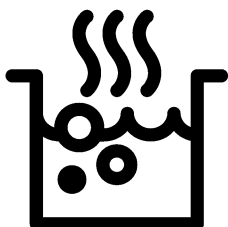

МК

Прочитајте го ова упатство прво!

Почитуван потрошувачу,

Ви благодариме што избравте производ на Веко. Се надеваме дека производот ќе ви служи најдобро за намената за која е произведен со висок квалитет и со врвна технологија. Затоа, внимателно прочитајте ги целото упатство за корисникот и сите други придружни документи пред да го користите производот и зачувајте го за идни осврти. Ако го давате производот на некој друг, дајте му го и упатството за употреба. Следете ги сите предупредувања и информации во ова упатство за корисникот. Запомнете дека ова упатство може да е исто и за неколку други модели. Разликите меѓу моделите ќе бидат посочени во упатството.

Објаснување на симболите

Следните симболи се употребени во ова упатство за употреба:



Важни информации или корисни совети за употреба.



Предупредувања за опасни ситуации во однос на животот и имотот.



Предупредување за електричен удар.



Предупредување за ризик од оган.



Предупредување за врели површини.



Arçelik A.Ş.
Karaağaç caddesi No:2-6
34445 Sütlüce/Istanbul/TURKEY
Made in TURKEY

1 Важни упатства и предупредувања за безбедноста и за животната средина 4

Општа безбедност	4
Електрична безбедност	5
Безбедност на производот	6
Наменета употреба	8
Безбедност за децата.....	8
Фрлање на стариот производ.....	9
Фрлање на материјалот за пакување....	9
Фрлање на стариот производ.....	9

2 Општи информации 10

Преглед	10
Технички спецификации	10

3 Подготовка 12

Совети за штедење енергија	12
Првична употреба	12
Прво чистење на производот.....	12

4 Како Се Користи Плочата 13

Општи информации за готвењето	13
Употреба на плочата	16
Контролен панел.....	16

5 Одржување и грижа 27

Општи информации	27
Чистење на плочата.....	27

6 Решавање проблеми 29

1 Важни упатства и предупредувања за безбедноста и за животната средина

Ова поглавје содржи безбедносни упатства што ќе ви помогнат да се заштитите од ризик за лична повреда или оштетување на имотот.

Непочитувањето на овие упатства ја поништува гаранцијата.

Општа безбедност

- овој уред може да го користат деца што имаат барем 8 години и лица со намалена физичка, чувствителна или ментална способност или со недостаток на искуство или познавања само ако не се под надзор или ако им се дадат упатства за употреба на апаратот за да може да го користат на безбеден начин и само ако ги разбрале сите опасности.

Децата не смее да си играат со апаратот.

Чистењето и одржувањето не смеат да го прават деца без надзор.

- Уредот не е наменет да го користат лица (вклучително и деца) со

намалена физичка, сензорна или ментална способност или со недостаток на искуство или познавања, освен ако не се под надзор или ако им се дадат упатства. Децата под надзор не смее да си играат со уредот.

- Доколку производот се дава на некој друг за лична употреба или за повторна употреба (на старо), тој се дава заедно со прирачникот за користење, ознаките на производот и другите релевантни документи и делови.
- Поставувањето и поправката мора да ги изведе овластен сервисер. Производителот нема да се смета за одговорен за оштетувања што се појавиле заради постапки што ги извеле неовластени лица и истото може да ја поништи гаранцијата. Внимателно прочитајте го упатството пред поставување.

- Не вклучувајте го производот ако е расипан или има видливо оштетување.
- Проверете дали регулаторите за функциите на производот се исклучени по секоја употреба.

Електрична безбедност

- Ако производот има дефект, не треба да се вклучува освен ако не бил поправен во Овластен сервис. Постои ризик од струен удар!
- Поврзете го производот само за штекер/линија со заземјување со напон и заштита како што е наведено во „Технички спецификации“. Инсталацијата за заземјувањето треба да ја направи квалификуван електричар ако го користите производот со или без трансформатор. Нашата компанија нема да биде одговорна за какви било проблеми што ќе се случат заради тоа што производот не бил заземјен во согласност со локалните регулативи.

- Никогаш не мијте го производот со истурање или прскање вода по него! Постои ризик од струен удар!
- Производот мора да се исклучи од струја за време на поставување, одржување, чистење или поправка.
- Ако кабелот за напојување на производот е оштетен, мора да биде заменет од страна на производителот, овластениот сервисер или слично квалификувано лице за да се избегне опасност од секаков вид.
- Производот мора да се постави на начин којшто ќе овозможува комплетно исклучување со струја. Разделникот мора да постави кај главниот приклучок или како прекинувач вграден во фиксната електрична инсталација во согласност со регулативите за градба.
- Секоја работа на електричната опрема и на системите смее да ја изведува само овластено и квалификувано лице.
- Во случај на оштетување, исклучете ја рерната и

исклучете ја од довод на ел. напојување. За да го направите ова, исклучете ги осигурувачите дома.

- Проверете дали номиналната вредност на осигурувачот е компатибилна со производот.

Безбедност на производот

- **ПРЕДУПРЕДУВАЊЕ:**

Уредот и достапните делови стануваат врели во текот на употребата.

Треба да внимавате децата да не ги допираат врелите елементи. Децата помали од 8 години треба да се држат настрана освен ако не сте под надзор.

- Не користете го производот кога резонирањето или координацијата се попречени од употреба на алкохол и/или лекаства.
- Внимавајте кога користите алкохолни пијалаци во јадењата. Алкохолот испарува на високи температури и може да предизвика оган бидејќи ќе се запали кога ќе дојде во контакт со врели површини.

- Проверете дали има запаливи материјали близу до производот бидејќи страните стануваат врели при употреба.
- Оставете ги сите отвори за вентилација слободни и без препреки.
- Не користете чистачи на пареа за да го исчистите апаратот бидејќи тие може да предизвикаат електричен удар.
- **ПРЕДУПРЕДУВАЊЕ:** Готвење на плотна со маст или масло и без надзор може да биде опасно и да предизвика пожар. НИКОГАШ не обидувајте се да го изгаснете огнот со вода, туку исклучете го апаратот и потоа покријте го пламенот, на пр. со капак или противпожарно ќебе.
- **ВНИМАНИЕ:** Процесот на готвење треба да се надгледува. Краткорочниот процес на готвење треба да се надгледува постојано.
- **ПРЕДУПРЕДУВАЊЕ:** Опасност од пожар: Не ставајте предмети на површините за готвење.

- **ПРЕДУПРЕДУВАЊЕ:** Ако површината е напукната, исклучете го апаратот за да ја избегнете можноста од електричен удар.
- Ако се скрши стаклената плоча: Веднаш исклучете ги сите горилници и сите делови што се напојуваат со ел. струја и изолирајте го производот од струја. Не допирајте ја површината на производот. Не користете го производот..
- По употребата, исклучете ја плотната со копчето и не се потпирајте на детекторот за тави.
- Металните предмети, како ножеви, виљушки, лажици и капаци не треба да се ставаат на врела површина бидејќи и тие ќе се сврелат.
- Уредот не е наменет да се контролира со надворешен тајмер или со засебен систем за далечинска контрола.
- Притисокот на пареата што се појавува заради влагата на површината на плотната или на дното на тенџерето може да предизвикаат движење на тенџерето. Затоа, проверете дали површината на рерната и дното на тенџерињата се секогаш суви.
- Плотните се опремени со технологија „Индукција“. Плотната со индукција што истовремено обезбедува штедење на време и пари мора да се користи со тенџериња што се соодветни за готвење со индукција. Во спротивно, рерните нема да работат. Видете *Опти информации за готвењето, страница 13* избор на тенџериња.
- Бидејќи плотните со индукција создаваат магнетно поле, може да предизвикаат штетно влијание за луѓето кои користат уреди како пумпа за инсулин или пејсмејкер.
- Не ставајте електронски производи, како што се телефони, таблети, компјутери на индукцискиот шпорет. Вашите производи може да се оштетени.
- **ПРЕДУПРЕДУВАЊЕ:** Користете само заштити за плочата што ги дизајнирал

или ги препорачува производителот на шпоретот во упатството за употреба како соодветна заштита. Употребата на несоодветна заштита може да доведе до несреќи.

За да обезбедите апаратот да не предизвика пожар:

- Проверете дали приклучокот соодветствува со штекерот и не предизвикува искрење,
- Не користете оштетен, пресечен или продолжен кабел. Користете го само оригиналниот кабел,
- Проверете дали има течност или влага во штекерот каде што е приклучен производот,

Наменета употреба

- Овој производ е наменет за домашна употреба. Не е дозволена комерцијална употреба.
- **ВНИМАНИЕ:** Овој апарат е наменет само за готвење. Не смее да се користи за други намени, на Пример за загревање на просторија.
- Производителот нема да биде одговорен за каква

било штета што ќе биде предизвикана од неправилна употреба или ракување.

Безбедност за децата

• **ПРЕДУПРЕДУВАЊЕ:**

Достапните делови стануваат врели во текот на употребата. Децата треба да се држат настрана.

- Материјалите за пакување се опасни за децата. Држете ги материјалите за пакување настрана од децата. Фрлете ги сите делови на пакувањето во согласност со стандардите за животна средина.
- Електричните производите се опасни за децата. Држете ги децата подалеку од производот кога тој работи и не дозволувајте им да си играат со него.
- Не ставајте никакви предмети врз апаратот што може да ги дофатат децата.

Фрлање на стариот производ

Усогласување со Директивата за фрлање на електронска и електрична опрема и за одлагање на отпадот:



Овој отпад е усогласен со Директивата на ЕУ за фрлање на електронска и електрична опрема (2012/19/EU). Овој производ го носи симболот за класификација на отпадот од електрична и електронска опрема (WEEE). Овој производ е произведен со многу квалитетни делови и материјали коишто може да се користат одново и се соодветни за рециклирање. Не фрлајте го производот со нормалниот домашен отпад и со друг отпад кога веќе нема да го користите. Однесете го во собирен центар за рециклирање на електрична и електронска опрема. Консултирајте се со овластените тела во општината за да дознаете каде има собирни центри.

Усогласување со Директивата за ограничување на опасните материји:

Производот што го купивте е усогласен со отпад е усогласен со

Директивата за ограничување на опасните материји (2011/65/EU). Не содржи штетни и забранети материјали коишто се наведени во Директивата.

Фрлање на материјалот за пакување

- Материјалот од пакувањето е опасен за децата. Чувајте го на безбедно место и подалеку од дофат на деца. Пакувањето на производот е произведено од рециклирачки материјал. Фрлете го правилно и сортирајте го во согласност со упатствата за рециклирање отпад. Не фрлајте го со домашниот отпад.

Фрлање на стариот производ

- Чувајте го оригиналното пакување и транспортирајте го производот во него. Следете ги упатствата на пакувањето. Ако немате оригинално пакување, спакувајте го производот во меуреста пластична опаковка или тврд картон и залепете го со селотејп цврсто.

-  Проверете го општиот изглед на производот за да видите дали има оштетувања што настанале при транспортот.

2 Општи информации

Преглед

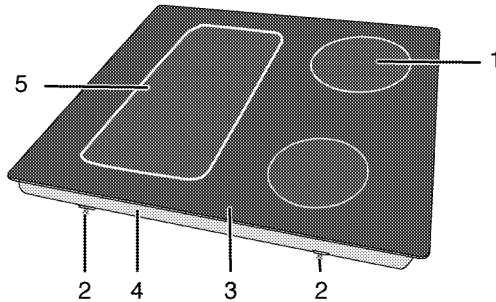

- | | |
|-------------------------------|-------------------------------|
| 1 Индукциска плоча за готвење | 4 Капак за основата |
| 2 Стегач за составување | 5 Индукциска плоча за готвење |
| 3 Витрокерамичка површина | |

Технички спецификации

Напон / фреквенција	1N~ 220-240 V/ 2N~ 380-415 V; 50 Hz
Вкупна потрошувачка на ел. енергија	макс. 7200 W
Вид кабел / секција	мин.H05V2V2-F 5 x 1,5 мм. ²
Надворешни димензии (височина / широчина / длабочина)	52 мм./580 мм./510 мм.
Димензии за инсталација (широчина / длабочина)	560 (+2) мм./490 (+2) мм.
Горилници	
Позади лево	Индукциска плоча за готвење
Димензија	180 мм.
Напојување	2000/2300 W
Напред лево	Индукциска плоча за готвење
Димензија	180 мм.
Напојување	2000/2300 W
Напред десно	Индукциска плоча за готвење
Димензија	145 мм.
Напојување	1600/1800 W
Позади десно	Индукциска плоча за готвење
Димензија	210 мм.
Напојување	2000/2300 W

i Техничките спецификации може да се менуваат без претходно известување со цел да се подобри квалитетот на производот.

i Сликите во ова упатство се шематски и можеби нема да соодветствуваат со вашиот производ.

i Вредностите што се дадени на табличките на производите или во придружната документација се добиени во лабораториски услови во согласност со соодветните стандарди. Овие вредности може да варираат во зависност од работните и средишните услови за производот.

3 Подготовка

Совети за штедење енергија

Следните совети ќе ви помогнат да го користите производот на еколошки начин и да штедите енергија:

- Одмрзнете ги замрзнатите јадења пред да ги готвите.
- Користете тенџериња / тави со капацки за готвење. Ако нема капак, потрошувачката на енергија се зголемува за 4 пати.
- Изберете го горилникот што е соодветен за долната страна на тенџерето што го користите. Секогаш избирајте ја точната големина на тенџерињата за јадењата. Поголемите тенџериња бараат повеќе енергија.
- Избирајте тенџериња со рамни дна кога готвите на електрична плотна. Тенџериња со дебело дно обезбедуваат подобра искористеност на топлината. Може да постигнете енергетска заштеда до 1/3.
- Садовите и тенџерињата мора да се компатибилни со зоните за

готвење. Дното на садовите или тенџерињата не смее да биде помало од плотната.

- Одржувајте ги зоните за готвење и дното на тенџерињата чисти. Нечистотијата ја зголемува потрошувачката на топлина меѓу зоната за готвење и дното на тенџерето.

Првична употреба

Прво чистење на производот

-  Површината може да се оштети со детергенти и средства за чистење. Не користете агресивни средства за чистење, прашок за чистење / течности или остри предмети при чистењето.

1. Извадете го целиот материјал за пакување.
2. Избришете ги површините на производот со влажна крпа или сунѓер и исушете ги со крпа.

4 Како Се Користи Плочата

Општи информации за готвењето



Никогаш не полнете го садот за готвење со масло повеќе од една третина. Не оставајте ја плочата без надзор кога загревате масло. Прегреаното масло претставува ризик од оган. **Никогаш не обидувајте се да изгаснете можниот оган со вода!** Ако маслото се запали, покријте го со противпожарно ќебе или влажна крпа. Исклучете ја плочата ако е безбедно и повикајте противпожарна служба.

- Пред да пржите храна, секогаш исушете ја добро и внимателно ставете ја во врелото масло. Обезбедете комплетно растопување на замрзнатата храна пред пржењето.
- Не покривајте го садот што го користите за загревање масло.
- Поставете ги тавите и тенџерињата така што рачките нема да ја прекриваат плочата за да се спречи нивно загревање. Не ставајте нерамни и садови што се клатат врз плочата.
- Не ставајте празни тави и тенџериња на вклучени зони за готвење. Може да се оштетат.
- Вклучување зона за готвење без сад или тава врз неа ќе предизвика оштетување на производот. Исклучете ги зоните за готвење откако ќе завршите со готвење.
- Не ставајте пластични и алуминиумски садови врз

површината бидејќи истата може да стане врела.

Веднаш исчистете ги сите стопени материјали врз површината.

Таквите садови не смее да се користат ниту за чување храна.

- Користете само садови и тави со рамна површина.
- Ставете соодветна количина храна во тавите и тенџерињата. Така, нема да има потреба од непотребно чистење ако спречите излевање на садовите. Не ставајте капаци на тавите или тенџерињата на зоните за готвење. Ставете ги тавите во центарот на зоната за готвење. Ако сакате да поместите тава на друга зона за готвење, подигнете ја и ставете ја врз саканата зона за готвење наместо да ја влечете.

Избор на тави

- Стакло-керамичката површина е отпорна на топлина и не е повлијаена од големи температурни разлики.
- Не користете ја стакло-керамичката површина како место за складирање ниту како плоча за сечење.
- Користете само тави и тенџериња со машински обработени дна. Острите рабови може да предизвикаат гребаници на површината.

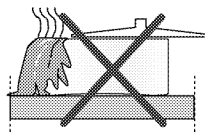

Истекувањата може да ја оштетат стакло-керамичката плоча и да предизвикаат пожар.

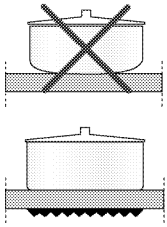

Не користете садови со испакнати или вдлабнати дна. Користете само тави и тенџериња со рамни дна. Тие обезбедуваат полесно распределување на топлината.

„Начинот на готвење може да се разликува според видот на лонецот, големината на лонецот и големината на зоната за готвење, за похомоген начин на готвење треба да се користи зона на готвење поголема за едно ниво. Употребата на поголема зона за готвење нема негативно влијание врз потрошувачката на електрична енергија кај индукциските плотни, бидејќи топлината се создава само во соодветниот предел на лонецот.“

Користете само садови што се соодветни за индукциско готвење кај површини на индукција.

Тестирање на тавите

Користете ги следните методи за проверка дали тавата е соодветна за индукциската плоча или не.

1. Тавата е соодветна ако на дното има магнет.
2. Тавата е соодветна ако "L" трепка кога ќе ја ставите врз зоната за готвење и ќе ја вклучите плочата.

Може да користите челични, тефлонски или алуминиумски тави со специјално магнетско дно што содржат ознаки или предупредувања коишто посочуваат дека тавата е соодветна за индукциско готвење.

Избор на зона за готвење соодветна на садот

Стаклените и керамичките садови, тенџерињата и садовите од не`рѓосувачки челик без магнетско алуминиумско дно не треба да се користат.

Систем за препознавање на фокусот на тавата

Кај индукциското готвење, се загрева само областа што ја покрива садот на дадената зона за готвење. Системот го препознава дното на садот и само оваа област се загрева автоматски. Готвењето прекинува ако садот за готвење се подигне од зоната за готвење за време на готвењето. Избраната зона за готвење и симболот "L" трепкаат наизменично.

Безбедна употреба

Не избирајте високи нива на загревање кога користите нелеплива (тефлонска) тава без масло или со многу малку масло во неа. Не ставајте метални предмети како виљушки, ножеви или капаци за тави врз плочата што се загрева. Не користете алуминиумска фолија за готвење. Никогаш не ставајте храна завиткана во алуминиумска фолија врз зоната за готвење.

i Ако има рерна под плочата и ако е вклучена, сензорите на плочата го намалуваат нивото на готвење или ја исклучуваат рерната.

i Кога е вклучена плочата, држете ги предметите со магнетски особини, како кредитните картички или касетите подалеку од плочата.

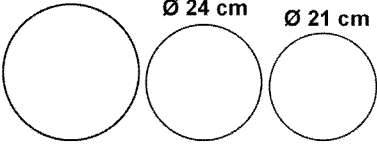
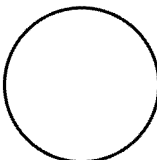
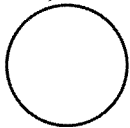
<p>Голема зона за готвење</p> <p>Ø 28-32 Ø 24 cm Ø 21 cm</p> 	<p>Нормална зона за готвење</p> <p>Ø 18 cm</p> 	<p>Мала зона за готвење</p> <p>Ø 14,5-15 cm</p> 
<p>Голема зона за готвење</p> <ul style="list-style-type: none"> • Автоматски се прилагодува на тавата. • Ја распределува моќта идеално. • Овозможува совршена распределба на топлината. Се користи за готвење јадења како што се големи палачинки или големи риби, но многу ретко. 	<p>Нормална зона за готвење</p> <ul style="list-style-type: none"> • Автоматски се прилагодува на тавата. • Ја распределува моќта идеално. • Овозможува совршена распределба на топлината. Се користи за сите видови готвења. 	<p>Мала зона за готвење</p> <ul style="list-style-type: none"> • Се користи за бавно готвење (сосови, кремиви). • Се користи за подготовка на мали порции или порции што зависат од бројот на лицата.

Користење саксии на широка површина готвење

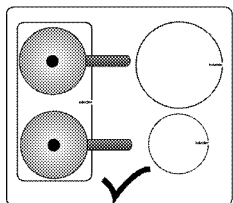

Можете да ги користите широк зона површината за готвење на две половини одделно, задниот лев и предната лева готвење зони. Локацијата на зоната за готвење со широка површина може да варира во зависност од моделот на производот.

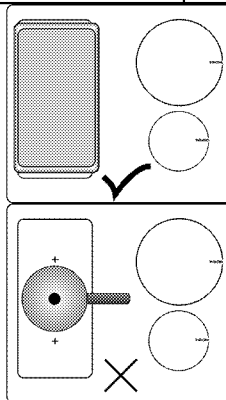

Можете да ги користите широк зона за големи садови површината за готвење.

Вашиот тенџере мора да се покрие и центри на широк зона површината за готвење. Не го користете готвење и на други начини.

Употреба на плочата

- ⚠ Не дозволувајте да паѓаат предмети врз плочата. Дури и мали предмети, како што е соларникот, може да ја оштетат плочата.
- Не употребувајте напукнати плочи. Водата може да навлезе во пукнатините и да предизвика краток спој.
- Во случај на какво било оштетување на површината (на пр. видливи пукнатини), исклучете го производот веднаш за да се намали ризикот од електричен удар.

Контролен панел

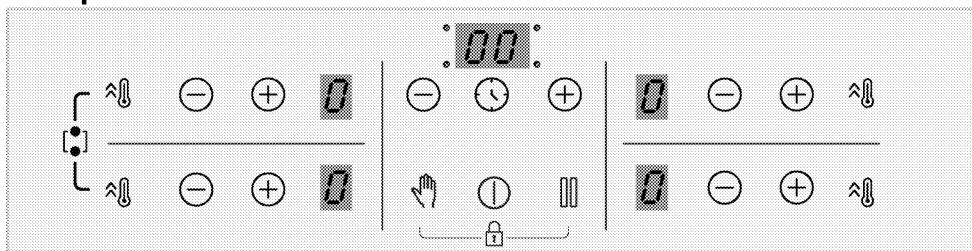

Спецификации

- ⏻ Копче за вклучување/исклучување
- 🔒 Блокада за копчиња/Заштита за деца
- ⌚ Копче за активирање/деактивирање на тајмерот
- ⏻ Копче за поставување висока моќност (засилувач)
- 👉 Копче за заклучување за чистење
- ⏻ Копче за стопирање и стартување
- Копче за минус
- + Копче за плус

- ⓘ Сликите и цифрите се само за информативни цели. Вистинските прикази или функциите може да варираат во однос на моделот на плочата.

Приказ за зоната за готвење

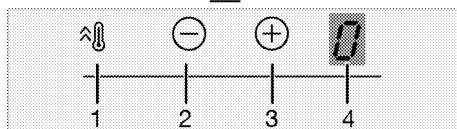
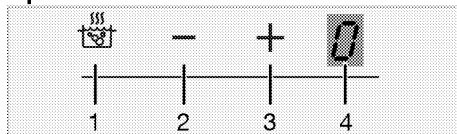

- 1 Активациско копче за поставување висока моќност (засилувач)

- 2 Копче за минус за зона (за ниво на температура)
- 3 Копче за плус за зона (за ниво на температура)
- 4 Приказ за зоната за готвење

Приказ за тајмер

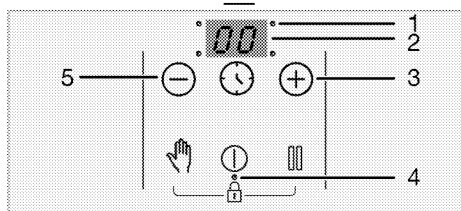
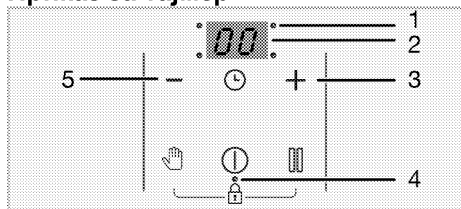

- 1 Децимална точка за поставување на времето
- 2 Приказ за тајмер
- 3 Копче за плус за тајмер (за ниво на тајмер)
- 4 Децимална точка за блокада за копчиња/заштита за деца
- 5 Копче за минус за тајмер (за ниво на тајмер)

i Овој производ се контролира со контролен панел на допир. Секоја операција што ќе ја направите на контролниот панел на допир ќе се потврди со звучен сигнал.

i Секогаш одржувајте го контролниот панел чист и сув. Влажноста и извалканата површина може да предизвикаат проблеми кај функциите.

Вклучување на плочата:

1. Вклучете ја плочата со допирање на копчето "ⓘ".

„0“ се појавува на сите прикази за зоните за готвење.

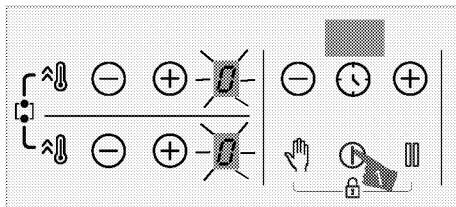

i Ако ништо не притиснете во рок од 10 секунди, плочата автоматски ќе се врати во режимот за мирување.

i Производот автоматски се исклучува од безбедносни причини ако подолго време не притиснете на некое копче.

Исклучување на зоната за готвење:

Активна зона за готвење може да се исклучи на 3 различни начини:

1. **Со допирање на "ⓘ" копчето.**

Допрете го копчето "ⓘ".

2. **Со спуштање на нивото на температурата на „0“:**

Зоната за готвење можете да ја исклучите ако ја ставите температурата на „0“.

3. **Преку опцијата за тајмер за саканата зона за готвење;**

Кога ќе истече времето, тајмерот ќе ја исклучи зоната за готвење за којашто е вклучен. „0“ и „00“ ќе се појават на соодветните прикази.

Кога ќе истече времето, ќе се слушне звучен сигнал. Допрете кое било копче на контролниот панел за да го исклучите звучниот сигнал.

4. **Со истовремено допирање на копчињата "⊖"/"⊕" за посакуваната зона за готвење;**

Зоната за готвење можете да ја исклучите ако истовремено ги допрете копчињата "⊖"/"⊕".

i Ако се појават „H“ или „h“ на приказот за зоната за готвење откако таа била исклучена, тоа значи дека зоната за готвење е уште жешка. Не допирајте ги зоните за готвење.

Индикатор за преостаната топлина

Ако „H“ трепка на приказот за зоната за готвење, тоа значи дека плочата е уште жешка и дека може се користи за одржување на топлината на мала количина храна. Овој симбол наскоро ќе се претвори во „h“, што значи дека зоната е помалку жешка.

i Кога ќе се исклучи струјата, индикаторот за преостаната топлина нема да засвети и нема да го предупреди корисникот за врелите зони за готвење.

Приспособување на температурата

1. Вклучете ја плочата со допирање на копчето "ⓘ".
2. Поставете ја саканата температура со допирање на копчињата "⊖"/"⊕" за зоната за готвење.

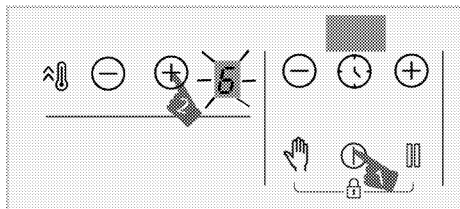

» Зоната за готвење ќе почне да работи според поставената температура.

i Надворешниот дел на зоната за готвење од 280 мм на индукциската плоча (ако производот е опремен со зона за готвење од 280 мм на индукциската плоча) се активира само ако тенџерето е доволно големо да ја покрие зоната за готвење кога ќе се стави врз зоната за готвење, а температурата е поставена на ниво поголемо од 8.

Поставување висока моќност (ЗАСИЛУВАЧ)

Може да ја користите функцијата на засилување на зоната за брзо да загреете нешто. Сепак, оваа функција не се препорачува за подолго готвење. Функцијата на засилување може да не е достапна за сите зони за готвење.

Избирање на висока моќност (ЗАСИЛУВАЧ):

1. Вклучете ја плочата со допирање на копчето "ⓘ".
2. Допрете го копчето "⚡" за дадената зона.

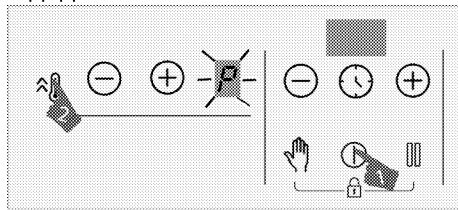

» Избраната зона за готвење ќе работи на максимална моќност и симболот „P“ ќе се појави на приказот за зоната за готвење. Зоната за готвење продолжува да работи без засилувачот и ќе функционира на ниво „9“.

Предвремено исклучување на висока моќност (ЗАСИЛУВАЧ):

Може да ја исклучите високата моќност во кое време сакате со допирање на копчето "⊖" или "⚡".

Зоната за готвење продолжува да работи без засилувачот и ќе функционира на ниво „9“.

Принципот на работа на 2 зони коишто се лоцирана во истата вертикална насока:

Ако една зона е поставена на ниво на засилувач, а потоа другата којашто е лоцирана во истата вертикална насока е поставена на ниво поголемо од 6 (7, 8 и 9), првата зона паѓа на ниво 9, а другата зона може да се постави на ниво поголемо од 6 (7, 8 и 9). Ако втората зона е поставена на зона на засилувач, првата зона паѓа на ниво 6.

Вклучување на зона за готвење со широка површина

1. Допрете на "ⓘ" за да ја вклучите плочата.
2. За да ја исклучите зоната за готвење со широка површина, држете го истовремено копчето "⌘" за двете зони за готвење во траење од околу 3 секунди.

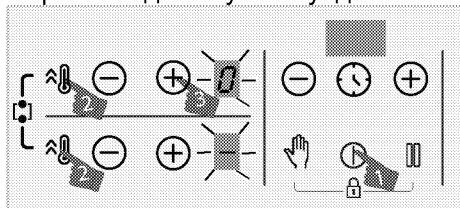

» Ке се појави „0“ на приказот на задната лева зона за готвење. "⊖" ќе се појави на приказот на предната лева зона за готвење и ќе се активира широка површина.

3. Допрете на копчињата "⊖"/"⊕" на задната лева зона за готвење за да ја поставите температурата меѓу „0“ и „9“.

i Штом широка површина биде активирани на зоната за готвење, температурата може да се поставува со копчињата "⊖"/"⊕" на левата задна зона за готвење. Не можете да ја поставувате температурата со помош на копчињата "⊖"/"⊕" на предната лева зона за готвење.

i Широките зони за готвење на левата страна се објаснети како во примерот. Ако има широка зона за готвење и на десната страна на плочата, истите упатства се однесуваат и на таа зона.

» Зоната за готвење се вклучува.

Вклучување на зоната за готвење со широка површина додека работат една или двете други зони одлево

Може да ги комбинирате двете зони за готвење со активирање на зоната за готвење со широка површина додека работат едната или двете зони за готвење одлево. На тој начин може да искористите поширока зона за готвење со истите вредности.

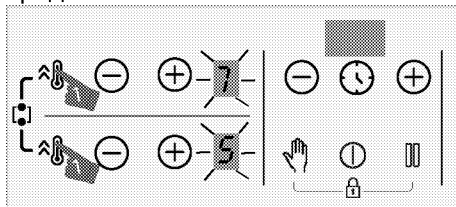

1. За да ја исклучите зоната за готвење со широка површина додека се активни една или две од левите зони за готвење, држете го истовремено копчето "⌘" за двете зони за готвење во траење од околу 3 секунди.

» Температурната вредност на последно избраната зона за готвење ќе се појави на приказот на задната лева зона за готвење и ќе се активира широката површина.

» Комбинираната зона за готвење ќе продолжи да работи со вредностите за температурата и тајмерот (ако има) на избраната зона за готвење одлево. Ќе се откаже вредноста на зоната за готвење одлево којашто била избрана пред да се комбинираат зоните за готвење.

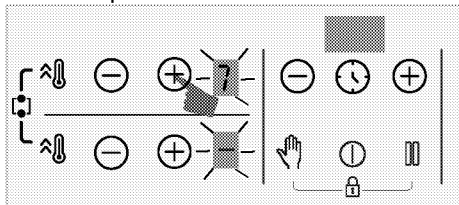

» За да ја смените температурата, допрете на копчињата "⊖"/"⊕" на задната лева зона за готвење и поставете ја посакуваната температура.

i Ако допрете на копчето "⏻" за левата зона за готвење додека е активна широката површина, зоните за готвење ќе работат на ниво на засилувач.

Исклучување на зоните за готвење со широка површина

Зоната за готвење со широка површина може да се исклучи на 4 различни начини:

1. Со спуштање на нивото на температурата на „0“:

Може да исклучите зона за готвење со широка површина со спуштање на нивото на температурата на „0“.

2. Преку опцијата за исклучување со тајмер на саканата зона за готвење со широка површина

Кога ќе истече времето, тајмерот ќе ја исклучи зоната за готвење со широка површина за којашто е

поставен. **0** ќе се појави на приказот за зоната за готвење, а одлево ќе се појави **00** на приказот за тајмерот.

3. Со истовремено допирање на копчињата "⊖"/"⊕" за која било од зоните за готвење одлево

Ако истовремено ги допрете копчињата "⊖"/"⊕" на зоните за готвење одлево, зоните се раздвојуваат и исклучуваат.

4. Со притискање на копчето "⏻" за двете зони за готвење во траење од околу 3 секунди

Зоните за готвење се исклучуваат ако ги притиснете копчињата "⏻" за двете зони за готвење истовремено во траење од околу 3 секунди.

Заклучување за чистење

Заклучувањето за чистење спречува вклучување на сите копчиња на контролниот панел 20 секунди додека плочата е вклучена за да може корисникот да исчисти набрзина. Производот нема да троши струја за време на тој период.

Активирање на заклучувањето за чистење

1. Допрете го и држете го копчето "⏻" додека **не се слушне единичен звучен сигнал** кога е вклучена некоја од зоните за готвење.

Се појавува одбројување од 20 на приказот за тајмерот. Ниедно од копчињата на контролниот панел нема да биде функционално за време на овој период освен копчето "⏻".

Деактивирање на заклучувањето за чистење

Нема потреба да притиснете ниедно копче за да го деактивирате заклучувањето за чистење. Плочата ќе испушти звучен сигнал по 20 секунди и заклучувањето за чистење ќе се деактивира автоматски.

i Ако сакате да го деактивирате заклучувањето за чистење порано, допрете го и држете го копчето "🔊" додека **не слушнете звук** од два тона.

Заштита за деца

Кога се исклучени зоните за готвење, може да ја заштитите плочата со заштитата за деца за да спречите деца да ги вклучуваат зоните за готвење. Можете да ја активирате или деактивирате заштитата за деца само кога се исклучени зоните за готвење (во режим на мирување).

Активирање на заштитата за деца

1. Допрете ги и држете ги копчињата "🔊" и "🔊" истовремено сè додека **не се слушне единичен звучен сигнал** кога плочата е во режим на мирување.

Заштитата за деца ќе се активира. Ќе се покаже „L“ на приказот за сите зони за готвење на кратко и ќе се вклучи и децималната точка на копчето "🔊".

i Ако се притисне кое било копче додека е активна заштитата за деца, ќе се чујат два сигнала и ќе трепка „L“ на приказот за сите зони за готвење.

Деактивирање на заштитата за деца

1. Допрете ги и држете ги копчињата "🔊" и "🔊" истовремено сè додека **не слушнете два сигнала** кога плочата е активна заштитата за деца.

» Функцијата за заштита на деца ќе се деактивира. Ќе трепка „L“ на приказот за сите зони за готвење и ќе се изгасне светилката за на копчето "🔊".

Блокада за копчиња

Може да заклучите копчињата за да избегнете менување на функциите по грешка додека работи плочата.

Активирање на блокадата за копчињата

1. Допрете ги и држете ги копчињата "🔊" и "🔊" истовремено сè додека **не се слушне единичен звучен сигнал**.

Ќе се активира блокада за копчињата и ќе се вклучи и децималната точка на копчето "🔊" по трепкањето.

i Може да ја активирате заштитата за копчињата само во режимот за работа. Кога е активирана заштитата за копчињата, само копчето "🔊" ќе биде функционално. Кога ќе допрете кое било копче, децималната точка за копчето "🔊" ќе трепка за да се посочи дека е активна блокадата за копчињата. Ако ја исклучите плочата кога се заклучени копчињата, мора да ја деактивирате блокадата на копчињата за да можете повторно да ја вклучите плочата. Ако допрете на кое било копче без да ја деактивирате блокадата, ќе трепка „L“ на сите зони за готвење за да се посочи дека е активна блокадата за копчињата. Деактивирајте ја блокадата за копчињата за повторно да ја вклучите плочата.

Деактивирање на блокадата за копчињата

1. Допрете ги и држете ги копчињата "🔊" и "🔊" истовремено сè додека

не слушнете два сигнала кога плочата е активна.

» Светилката на копчето "☀" ќе се исклучи и контролниот панел ќе се отклучи.

Функција за тајмер

Оваа функција го олеснува готвењето. Нема да мора да внимавате на плочата за време на целиот период на готвење. Зоната за готвење ќе се исклучи автоматски по истекот на поставениот временски период.

Активирање на тајмерот

1. Вклучете ја плочата со допирање на копчето "⏻".
2. Поставете ја саканата температура со допирање на копчињата "⊖"/"⊕" за зоната за готвење.

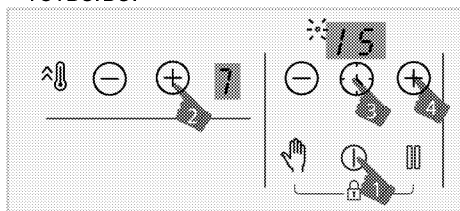

3. Активирајте го тајмерот со допирање на копчето "⌚". Символот „00“ и децималната точка на избраната зона ќе трепкаат на приказот за тајмерот.
4. Поставете го посакуваното времетраење со допирање на копчињата "⊖"/"⊕" за тајмерот.
5. Поставката ќе се активира по 10 секунди. Децималната точка на избраната зона ќе трепка на приказот за тајмерот.
6. Повторете ги горепосочените постапки за да ги поставите тајмерите за другите зони за готвење.

i Ако повеќе од еден тајмер е поставен за различни зони, тајмерот за зоната којшто има најмало време е даден на приказот и трепка децималната точка за таа зона. Децималните точки за другите зони се осветлуваат постојано.

i Може да го гледате преостанатото време за готвење со допирање на копчето "⌚" за сите зони за готвење. Различна вредност на тајмерот се покажува со секое допирање. На крајот, повторно се прикажува минималното време на тајмерот.

i Не можете да го поставите тајмерот без да изберете зона за готвење и температура за неа

i Тајмерот може да се постави само за зони за готвење што се вклучени.

Деактивирање на тајмерот

Штом поставеното време ќе истече, плочата автоматски ќе се исклучи и ќе се слушне звучен сигнал. Притиснете на кое било копче за да го исклучите звучниот сигнал. Ако не притиснете на некое копче, звучниот сигнал самиот ќе се исклучи по неколку минути.

Порано деактивирање на тајмерот

Ако го исклучите тајмерот порано, плочата ќе продолжи со работа за поставеното време додека не се исклучи.

Може да го деактивирате тајмерот на два различни начина:

Деактивирање на тајмерот со спуштање на вредноста за зоната на „00“:

1. Допрете ги копчињата "⊖"/"⊕" за тајмер сè додека не се појави „00“ на приказот за зоната за готвење за која е активиран тајмерот.
- » Символот за децималната точка за зоната ќе се исклучи трајно и тајмерот ќе се откаже.

Деактивирање на тајмерот за зоната со истовремено допирање на копчињата "⊖"/"⊕" за зоната:

1. Деактивирање на тајмерот за зоната со истовремено допирање на копчињата "⊖"/"⊕" за зоната.
- » Символот за децималната точка за зоната ќе се исклучи трајно и тајмерот ќе се откаже.

i По овој чекор, температурата за зоната ќе биде „0“ заедно со тајмерот.

Функција за застанување

Со помош на оваа функција можете да ја намалите работната температура на зоните за готвење на минималното ниво (ниво 1).

i Ако е поставен тајмерот за која било зона за готвење, тој ќе продолжи да работи и за време на застанувањето.

1. Допрете на копчето "⏸" кога работи која било од зоните за готвење.

Сите зони за готвење што се вклучени ќе работат на минималното ниво (ниво 1). Ќе се појави симболот "□" на приказот за активната зона за готвење.

2. Повторно допрете го копчето "⏸" за да ги рестартирате сите застанати зони за готвење со претходните поставки.

Функција за распоредување на моќноста

Вашиот уред е опремен со функција за распоредување на моќноста. Со оваа функција можете да ја промените вкупната моќност што ја влече шпоретот. Функцијата за распоредување на моќноста има 8 нивоа.

Функција за распоредување на моќноста - Нивоа на вкупната моќност што можат да се постават

Индикатор на дисплејот на распоредување на моќноста	Вкупна моќност
25	2,5 kW
30	3 kW
36	3,6 kW
44	4,4 kW
54	5,4 kW
57	5,7 kW
67	6,7 kW
72	7,2 kW

За да ја промените вкупната моќност:

1. Вклучете ја плотната со допирање на копчето "⏻". Исклучете ја плотната со допирање на копчето "⏿".
2. Потоа допирајте ги соодветните копчиња "⌂" на десната предна грејна зона, копчето "⌂" на тајмерот, и на крајот копчето "⌂" на десната предна грејна зона.

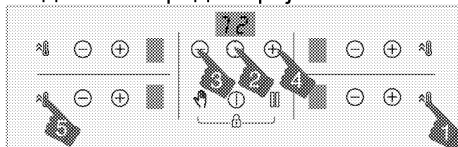

3. На дисплејот на тајмерот е покажано нивото на распоредувањена моќноста што е поставено.
4. Допирајте го копчето "⏸" за да префрлате од едно на друго ниво

и поставете ја вредноста на вкупната моќност што сакате да ја поставите.

5. Потврдете ја поставката со допирање на копчето "ⓘ" и исклучете ја плотната. Вредноста на вкупната моќност што сте ја поставиле ќе биде активирана.

i Нивоата на температура што можеби сте ги поставиле за плотните може да се разликуваат во зависност од нивото на вкупната моќност што сте го поставиле. Нивото на температура што ѝ се обезбедува на плотната ќе биде автоматски намалено во зависност од поставката на моќноста што треба да ја изврши шпоретот. Не станува збор за грешка.

i Ако се допре друг клуч од наведената низа додека се менува нивото на напојувањето, поставката не може да се изврши. Треба да ги повторите чекорите од самиот почеток за да ја направите поставката.

Безбедна и ефикасна употреба на индукциските зони за готвење

Работни принципи: Индукциската плоча директно го грее садот. Според тоа, има доста предности споредено со другите типови на плочи. Работи поефикасно, а површината на плочата е ладна. Индукциската плоча е опремена со супериорни безбедносни системи што овозможуваат максимална заштеда на енергијата.

i Плочата е опремена со индукциски зони за готвење со дијаметар од 145, 180, 210 и 280 мм во зависност од моделот. Секоја зона за готвење автоматски го открива дијаметарот на поставениот сад благодарение на функцијата на индукција. Се генерира енергија само каде садот доаѓа во контакт со зоната за готвење и така се постигнува минимална потрошувачка на енергија.

i Производот може да застане кога работи на нивоа од 1 до 7, особено со прибор за готвење со мал дијаметар и кога маслото од вода е малку. Ова не е грешка.

Временски ограничувања за работата

Контролата за плочата е опремена со временско ограничување на работата. Ако една или повеќе зони за готвење се оставени вклучени, автоматски ќе се деактивираат по одредено време (видете во Табела-1). Ако има поставено тајмер за зоната за готвење, приказот на тајмерот ќе се исклучи подоцна. Ограничувањето на времето за работа зависи од избраното ниво на температурата. За ова ниво на температура се применува максималното време за работа. Корисникот може да ја рестартира зоната за готвење откако истата ќе се исклучи автоматски како што е опишано погоре.

Табела-1: Временски ограничувања на работата

Ниво на температура	Временско ограничување за работа - час
0	0
1	6
2	6
3	5
4	5
5	4
6	1,5
7	1,5
8	1,5
9	30 минути
P (засилувач)	10 минути (*)

(*) Плочата ќе се спушти на ниво 9 по 5 минути

Заштита од прегревање

Плочата е опремена со сензор којшто овозможува заштита од прегревање. Следното може да се забележи во случај на прегревање:

- Зоните за готвење што работат можеби се исклучуваат.
- Избраното ниво може да се спушти на ниво 7 од повисоко ниво.

Систем за заштита од претекување

Плочата е опремена со систем за заштита од претекување. Ако има претекување што се прелева врз контролниот панел, системот ќе го исклучи напојувањето веднаш и ќе ја исклучи плочата. Се покажува предупредувањето „E“ на индикаторот за време на овој период.

Прецизно поставување на моќноста

Индукциската плоча реагира на командите веднаш. Многу брзо ја менува моќноста. Така, може да спречите садот за готвење (со вода, млеко и сл.) да претече дури и да е еден миг пред претекување.

Звуци

Корисникот може да слушне звуци за време на готвењето

При користење на шпоретот може да се слушнат звуци во зависност од материјалот на основата на садовите. Овие звуци се нормален дел од индукциската технологија. Ова не е дефект.

Можни причини и видови звуци: Звук на вентилатор

Шпоретот има вентилатор кој се активира автоматски според температурата на производот. Вентилаторот има различни нивоа на дување и според температурата се активираат различни нивоа.

Тивко зуење како да работи трансформатор

Ова е основата на индукциската технологија. Иако топлината директно се пренесува на основата на садовите за готвење, може да се појави такво зуење зависно од материјалот на садовите за готвење. Според тоа корисникот може да слушне различни звуци со различни садови за готвење.

Звук на распукување

Може да се т звуци на распукување при готвењето. Ова е поради материјалот и конструкцијата на основата на садовите за готвење. Звук на распукување може да се појави ако садот за готвење е направен од различни слоеви со различни материјали.

Звуци на свирење

Може да се појават звуци на свирење при готвење на две плочи на иста страна од шпоретот со различни нивоа на готвење.

Празен сад

Може да се слушне бучава ако се загрева празен сад. Ако ставите

вода или храна во неа, звукот ќе исчезне.

Пораки за грешки

Табела-2: Пораки за грешки и причини за грешки

Причина за грешка	Индикатор	Приказ
Притиснати се две или повеќе копчиња	Трепка симболот „E“	Приказ за зоната за готвење
Плочата е прегреана	Трепка симболот „H“	Приказ за зоната за готвење

i Видете во Табела-2 за повеќе информации околу пораките за грешки што може да се појават на контролниот панел на допир.

i Ако површината на контролниот панел на допир е изложена на интензивна пареа, целиот контролен систем може да се деактивира и да даде сигнал за грешка.

i Одржувајте ја чиста површината на контролниот панел на допир. Може да забележите погрешно работење.

5 Одржување и грижа

Општи информации

Векот на траење ќе се продолжи, а честите проблеми ќе се намалат ако производот се чисти редовно.



Исклучете го производот од довод на ел. енергија пред одржување и чистење.
Постои ризик од струен удар!



Оставете апаратот да се излади пред чистење.
Врелите површини предизвикуваат изгореници!

- Чистете го производот темелно по секоја употреба. На тој начин остатоците од готвење ќе се отстранат полесно и ќе се избегне нивно горење при следниот пат на вклучување на апаратот.
- Не се потребни специјални средства за чистење за производот. Користете топла вода со средство за миене, мека крпа или сунѓер за чистење на производот и избришете со сува крпа.
- Секогаш избришете ја прекумерната течност темелно по чистењето, а секое претекување мора веднаш да се избрише.
- Не користете средства за чистење што содржат киселина или хлорид за чистење на површините од не`рѓосувачки челик или од инокс, како и рачките. Користете мека крпа со течен детергент (но не абразив) за да ги исчистите овие површини обрнувајќи внимание да бришете во еден правец.



Површината може да се оштети со детергенти и средства за чистење.
Не користете агресивни средства за чистење, прашок за чистење / течности или остри предмети при чистењето.



Не користете чистачи на пара за да го исчистите апаратот бидејќи тие може да предизвикаат електричен удар.

Чистење на плочата

Стаклено-керамичка плоча

Избришете ја стаклено-керамичката површина (витрокерамика) со студена вода внимавајќи да не оставите средство за чистење и исушете со мека крпа. Остатоците од средството може да ја оштетат стаклено-керамичката плоча кога ќе ја користите следниот пат.
Исушените средства на стаклено-керамичката плоча (витрокерамика) во ниеден случај не смее да се гребат со нож, челична жица или слични алатки.
Отстранете ги флеките од калциум (жолти дамки) со комерцијално средство за отстранување бигор или со мала количина на отстранувач на бигор како што се оцет или сок од лимон.
Ако површината е многу нечиста, ставете средство за чистење на сунѓер и почекајте да апсорбира убаво. Потоа, исчистете ја површината на плочата со влажна крпа.

i Храната што содржи шеќер како што се густиот крем и сирупи мора да се исчисти веднаш без да се чека да се излади површината. Во спротивно, стаклено-керамичката плоча ќе се оштети трајно.

Може да дојде до делумно бледнење на бојата на површината

или на другите делови со текот на времето. Ова не влијае врз работата на производот.

Бледнењето на бојата и дажките на стаклено-керамичката плоча се нормална состојба и не претставуваат дефект.

6 Решавање проблеми

Производот емитува звук на метал при загревање и ладење.

- Кога ќе се загрејат металните делови, тие може да се прошират и да предизвикаат бука. >>> Ова не е грешка.

Производот не работи.

- Осигурувачот за ел. напојување е расипан или паднал. >>> Проверете ги осигурувачите во кутијата. Ако е неопходно, заменете ги или активирајте ги одново.
- Производот не е приклучен во (заземјен) штекер. >>> Проверете го поврзувањето на приклучокот.
- Ако приказот не се осветли кога ќе го ја вклучите плочата одново, >>> Исклучете го апаратот кај прекинувачот. Почекајте 20 секунди и потоа поврзете го одново.
- Заштитата за прегревање е активирана. >>> Дозволете плочата да се излади.
- Садот за готвење не е соодветен. >>> Проверете го садот.

Симболот "L-I" се појавува на приказот за зоната за готвење.

- Не сте го поставиле садот на активната зона за готвење. >>> Проверете дали има сад на зоната за готвење.
- Садот не е соодветен за индукциско готвење. >>> Проверете дали садот за готвење е соодветен за индукциската плоча.
- Садот за готвење не е поставен во средината правилно или површината на дното на садот не е доволно широко за зоната за готвење. >>> Изберете доволно широк сад и поставете го правилно на средината на зоната за готвење.
- Садот за готвење или зоната за готвење се прегреани. >>> Дозволете им да се изладат.

Избраната зона за готвење се исклучува неочекувано за време на работа.

- Истекнало времето за готвење за избраната зона за готвење. >>> Може да поставите ново време за готвење или да завршите со готвењето.
- Заштитата за прегревање е активирана. >>> Дозволете плочата да се излади.
- Можеби некој предмет го покрива контролниот панел на допир. >>> Тргнете го предмет на панелот.

Садот не се загрева дури и кога е вклучена зоната за готвење.

- Садот не е соодветен за индукциско готвење. >>> Проверете дали садот за готвење е соодветен за индукциската плоча.
- Садот за готвење не е поставен во средината правилно или површината на дното на садот не е доволно широко за зоната за готвење. >>> Изберете доволно широк сад и поставете го правилно на средината на зоната за готвење.



Консултирајте се со овластен агент за сервисирање или со застапникот од каде што сте го купиле производот ако не можете сами да го решите проблемот иако сте ги примениле упатствата во ова поглавје. Никогаш не обидувајте се сами да го поправате расипаниот уред.



Ugradbeni plamenik

Korisnički priručnik

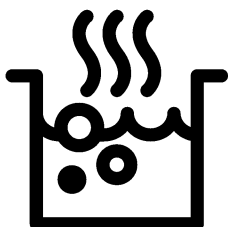

HR

Molimo prvo pročitajte ovaj korisnički priručnik!

Poštovani kupci,

hvala Vam što ste odabrali proizvod tvrtke Beko. Nadamo se da ćete postići najbolje rezultate s proizvodom koji je proizveden visokokvalitetnom i najmodernijom tehnologijom. Zato vas molimo da pažljivo pročitate cijeli korisnički priručnik i druge prateće dokumente prije uporabe proizvoda te da ih sačuvate za buduću uporabu. Ako proizvod dajete nekom drugom, priložite i korisnički priručnik. Poštujte sva upozorenja i informacije u korisničkom priručniku.

Imajte na umu da ovaj korisnički priručnik vrijedi i za nekoliko drugih modela. Razlike između modela navedene su u priručniku.

Objašnjenje simbola

U ovom korisničkom priručniku koriste se sljedeći simboli:



važne informacije ili korisni savjeti o uporabi.



upozorenje na opasne situacije vezane za život i imovinu.



upozorenje na strujni udar.



upozorenje na rizik od požara.



upozorenje na vruće površine.



Arçelik A.Ş.
Karaağaç caddesi No:2-6
34445 Sütlüce/Istanbul/TURKEY
Made in TURKEY

1 Važne upute i upozorenja za sigurnost i okoliš 4

Opća sigurnost	4
Električna sigurnost	4
Sigurnost proizvoda.....	5
Predviđena uporaba	7
Sigurnost za djecu.....	7
Stara oprema.....	8
Odlaganje materijala pakiranja	8
Budući prijevoz	8

2 Opće informacije 9

Pregled.....	9
Tehničke specifikacije	9

3 Pripreme 10

Savjeti za uštedu energije.....	10
Prva uporaba	10
Prvo čišćenje proizvoda.....	10

4 Kako koristiti grijaću ploču 11

Opće informacije o kuhanju	11
Uporaba ploča za kuhanje.....	13
Upravljačka ploča	14

5 Održavanje 24

Opće informacije	24
Čišćenje ploče za kuhanje	24

6 Otklanjanje kvarova 25

1 Važne upute i upozorenja za sigurnost i okoliš

Ovaj odjeljak sadrži sigurnosne upute koje će vam pomoći da se zaštitite od rizika od osobnih ozljeda ili oštećenja imovine. Nepoštivanjem ovih uputa poništavaju se sva jamstva.

Opća sigurnost

- Ovaj uređaj mogu koristiti djeca starija od 8 godina i osobe sa smanjenim tjelesnim, osjetilnim ili mentalnim mogućnostima ili nedostatkom iskustva i znanja ako imaju nečiji nadzor ili su upućene u sigurnu uporabu ovog proizvoda i razumiju opasnosti koje on nosi.

Djeca se ne smiju igrati uređajem. Djeca ne smiju bez nadzora čistiti i održavati uređaj.

- Uređaj ne smiju upotrebljavati osobe (uključujući djecu) sa smanjenim tjelesnim, osjetilnim ili mentalnim sposobnostima ili s nedostatkom iskustva i znanja, osim ako se ne nadziru ili im se daju upute. Djeca koja se nadziru ne smiju se igrati uređajem.

- Ako se proizvod predaje nekome u svrhu osobne upotrebe ili kao rabljeni uređaj, trebaju se također predati korisnički priručnik, oznake proizvoda i drugi odgovarajući dokumenti i dijelovi.
- Instalacije i popravke moraju uvijek obavljati ovlašteni serviseri. Proizvođač nije odgovoran za oštećenja nastala zbog postupaka koje vrše neovlaštene osobe, a to može dovesti i do poništavanja jamstva. Prije instalacije pažljivo pročitajte upute.
- Ne radite s proizvodom ako je pokvaren ili ima bilo kakva vidljiva oštećenja.
- Provjerite jesu li funkcijske tipke uređaja isključene nakon svake uporabe.

Električna sigurnost

- Uređaj se ne smije koristiti ako na njemu postoji kvar, osim ako ga nije popravio ovlašteni serviser. Postoji opasnost od strujnog udara!
- Proizvod spojite samo na uzemljenu utičnicu/vod sa naponom i zaštitom kako je

navedeno u tablici "Tehničke specifikacije". Neka uzemljenje izvede kvalificirani električar dok koristite proizvod sa ili bez transformatora. Naša tvrtka neće biti odgovorna za bilo kakve poteškoće nastale zbog uporabe proizvoda bez uzemljenja u skladu s lokalnim zakonima.

- Proizvod nikad ne perite tako da ga pršćete ili zalijevate vodom! Postoji opasnost od strujnog udara!
- Proizvod mora biti isključen iz struje tijekom instalacije, održavanja, čišćenja i servisiranja.
- Ako je kabel napajanja uređaja oštećen, mora ga zamijeniti proizvođač, njegov serviser ili slično kvalificirana osoba da bi se izbjegla opasnost.
- Uređaj se mora instalirati tako da se u potpunosti može odvojiti od mreže napajanja. Razdvajanje mora biti omogućeno mrežnim utikačem ili prekidačem ugrađenim u fiksnu električnu instalaciju u skladu s građevinskim propisima.

- Sve radove na električnoj opremi i sustavima smiju obavljati samo ovlaštene i kvalificirane osobe.
- U slučaju bilo kakvog oštećenja, isključite uređaj i otpojite ga s napajanja. Da biste to uradili, isključite osigurač u kući.
- Provjerite je li nazivna struja osigurača kompatibilna s proizvodom.

Sigurnost proizvoda

- **UPOZORENJE:** Uređaj i njegovi dostupni dijelovi postanu vrući tijekom uporabe. Trebate izbjegavati dodirivanje grijaćih elemenata. Djeca mlađa od 8 godina se trebaju držati podalje, osim ako imaju stalni nadzor.
- Nikada ne koristite proizvod kad su vam smanjeni prosudba ili koordinacija zbog uporabe alkohola i/ili droga/lijekova.
- Pazite kad koristite alkoholna pića u jelima. Alkohol isparava pri visokim temperaturama i može uzrokovati požar pri kontaktu s vrućim površinama.
- Pazite da blizu proizvoda ne budu zapaljivi materijali jer

njegove stranice mogu postati vruće tijekom uporabe.

- Držite otvore za ventilaciju bez zapreka.
- Nemojte koristiti parne čistače za čišćenje uređaja jer to može uzrokovati strujni udar.
- **UPOZORENJE:** Kuhanje s mašću ili uljem bez nadzora plamenika može biti opasno i prouzročiti požar. NIKAD ne gasite požar vodom, ali isključite uređaj i pokrijte plamen, primjerice, poklopcem ili vatrootpornom dekom.
- **OPREZ:** Postupak kuhanja mora se nadzirati. Kratki postupak kuhanja mora se neprestano nadzirati.
- **UPOZORENJE:** Opasnost od požara: ne odlažite predmete na površine za kuhanje.
- **UPOZORENJE:** Ako je površina napuknuta, isključite uređaj da biste izbjegli opasnost od električnog udara.
- U slučaju loma stakla grijaće ploče učinite sljedeće: Odmah isključite sve plamenike i elemente električnog grijanja te

isključite uređaj iz napajanja. Nemojte dirati površinu uređaja. Nemojte upotrebljavati uređaj.

- Nakon uporabe, isključite element plamenika pomoću njegove regulacije i nemojte se pouzdati u detektor tave.
- Metalni predmeti kao što su noževi, vilice, žlice i poklopci ne smiju se stavljati na površinu plamenika zato što mogu postati vrući.
- Uređaj nije predviđen za to da se njime upravlja vanjskim programatorom ili posebnim sustavom za daljinsko upravljanje.
- Tlak pare koji se stvara zbog vlage na površini plamenika ili na dnu lonca može uzrokovati pomicanje lonca. Zato pazite da su površina pećnice i dno lonca uvijek suhi.
- Grijaće ploče opremljene su indukcijskom tehnologijom. Vaš indukcijski plamenik koji pruža uštedu vremena i novca mora se koristiti s loncima koji su pogodni za indukcijsko kuhanje; inače plamenici neće raditi. Pogledajte. *Opće informacije o*

kuhanju, stranica 11 , odabir lonaca.

- Indukcijski plamenici stvaraju magnetsko polje te mogu imati štetan utjecaj za ljude koji koriste uređaje kao što su inzulinska pumpa ili pacemaker.
- Nemojte stavljati elektroničke proizvode, primjerice telefone, tablete ili računala, na indukcijsko kuhalo. To bi moglo oštetiti vaše proizvode.
- **UPOZORENJE:** Koristite samo štitnike za ploču koje je izradio proizvođač kuhala ili koje je proizvođač kuhala u korisničkim uputama naveo kao prikladne ili štitnike za ploču ugrađene u kuhalo. Uporaba neprimjerenih štitnika može uzrokovati nezgode.

Za pouzdanost proizvoda protiv požara;

- provjerite pristaje li utikač u utičnicu kako ne bi izazivao iskrenje.
- Ne koristite oštećeni ili izrezani ili produžni kabel, osim originalnog kabela.
- Pazite da na utičnici u koju se uključuje uređaj nema tekućina ili vlage.

Predviđena uporaba

- Ovaj proizvod je napravljen za uporabu u kućanstvu. Komercijalna uporaba nije dopuštena.
- **OPREZ:** Ovaj uređaj je samo u svrhu kuhanja. Ne smije se koristiti u druge svrhe, npr. Grijanje sobe.
- Proizvođač neće biti odgovoran za bilo kakvu štetu do koje je došlo zbog nepravilne uporabe ili rukovanja.

Sigurnost za djecu

- **UPOZORENJE:** Dostupni dijelovi mogu postati vrući tijekom uporabe. Malu djecu treba držati podalje.
- Materijali pakiranja će biti opasni za djecu. Držite materijale pakiranja podalje od djece. Molimo odložite sve dijelove pakiranja prema standardima o zaštiti okoliša.
- Električni aparati su opasni za djecu. Držite djecu podalje od uređaja dok radi i ne dopuštajte im da se igraju s uređajem.
- Nemojte držati bilo kakve predmete do kojih djeca mogu doći iznad uređaja.

Stara oprema

Usklađenost s Direktivom o električnom i elektroničkom opremom (WEEE) i zbrinjavanju otpada:



Ovaj proizvod usklađen je s EU Direktivom WEEE (2012/19/EU). Ovaj proizvod nosi klasifikacijsku oznaku za električni i elektronski otpad (WEEE). Ovaj je proizvod proizveden s visokokvalitetnim dijelovima i materijalima koji se mogu ponovno upotrijebiti i prikladni su za reciklažu. Ne odlažite otpadne uređaje s normalnim otpadom iz kućanstva i drugim otpadom na kraju servisnog vijeka. Odnosite ga u sabirni centar za recikliranje električne i elektroničke opreme. Obratite se lokalnim vlastima da biste saznali više informacija o sabirnim centrima.

Usklađenost s Direktivom o zabrani uporabe određenih opasnih tvari u električnoj i elektroničkoj opremi (RoHS):

Proizvod koji ste kupili usklađen je s EU Direktivom RoHS (2011/65/EU). Ne

sadrži štetne i zabranjene materijale navedene u Direktivi.

Odlaganje materijala pakiranja

- Električni aparati su opasni za djecu. Držite materijale pakiranja na sigurnom mjestu izvan domašaja djece. Materijali pakiranja proizvoda su proizvedeni od recikliranih materijala. Odložite ih pravilno i sortirajte u skladu s uputama o odlaganju recikliranog otpada. Ne odlažite ih s uobičajenim otpadom iz kućanstva.

Budući prijevoz

- Sačuvajte originalni karton proizvoda i prevozite proizvod u njemu. Slijedite upute na kartonu. Ako nemate originalni karton, spakirajte proizvod u najlon sa zračnim mjehurićima i čvrsto ga zalijepite trakom.
-  Provjerite opći izgled vašeg proizvoda i pogledajte ima li oštećenja do kojih je došlo tijekom transporta.

2 Opće informacije

Pregled

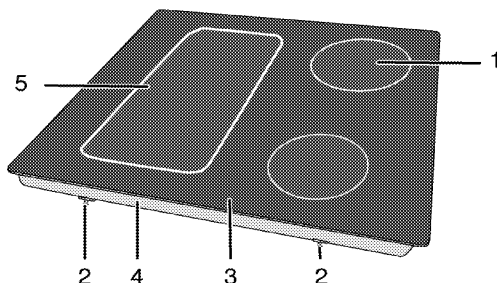

- | | |
|--------------------------------|--------------------------------|
| 1 Indukcijska ploča za kuhanje | 4 Poklopac osnove |
| 2 Spojnica za montažu | 5 Indukcijska ploča za kuhanje |
| 3 Vitrokeraamička površina | |

Tehničke specifikacije

Napon/frekvencija	1N~ 220-240 V/ 2N~ 380-415 V; 50 Hz
Ukupna potrošnja energije	max. 7200 W
Vrsta / presjek kabela	min.H05V2V2-F 5 x 1,5 mm ²
Vanjske dimenzije (visina/širina/dubina)	52 mm/580 mm/510 mm
Dimenzije za instalaciju (širina/dubina)	560 (+2) mm/490 (+2) mm
Plamenici	
Stražnji lijevi	Indukcijska ploča za kuhanje
Dimenzija	180 mm
Snaga	2000/2300 W
Prednji lijevi	Indukcijska ploča za kuhanje
Dimenzija	180 mm
Snaga	2000/2300 W
Prednji desni	Indukcijska ploča za kuhanje
Dimenzija	145 mm
Snaga	1600/1800 W
Stražnji desni	Indukcijska ploča za kuhanje
Dimenzija	210 mm
Snaga	2000/2300 W

i Tehničke specifikacije mogu biti promijenjene bez prethodne obavijesti da bi se poboljšala kvaliteta proizvoda.

i Slike u ovom priručniku su shematske i možda ne odgovaraju u potpunosti vašem proizvodu.

i Vrijednosti navedene na oznakama proizvoda ili u njegovoj popratnoj dokumentaciji su dobivene u laboratorijskim uvjetima u skladu s odgovarajućim standardima. Ovisno o uvjetima rada i okoline proizvoda, te vrijednosti mogu biti različite.

3 Pripreme

Savjeti za uštedu energije

Sljedeći savjeti će vam pomoći u uporabi Vašeg uređaja na ekološki način i u uštedi energije:

- Otopite smrznutu hranu prije kuhanja.
- Koristite lonce/posude s poklopcima za kuhanje. Ako nema poklopca, potrošnja energije može porasti 4 puta.
- Odaberite plamenik koji je podesan za uporabu s veličinom dna lonca. Uvijek birajte točnu veličinu lonca za vaše jelo. Za veće lonce je potrebno više energije.
- Pazite da koristite lonce s ravnim dnom kad kuhate s električnim plamenicima. Lonci s debelim dnom će bolje provoditi toplinu. Možete uštedjeti energiju i za 1/3.

- Posude i lonci moraju biti kompatibilni sa zonama za kuhanje. Dno posuda ili lonaca ne smije biti manje od grijaće ploče.
- Držite zone za kuhanje i dno lonaca čistim. Prljavština će smanjiti provođenje energije između zone za kuhanje i dna lonca.

Prva uporaba

Prvo čišćenje proizvoda

- i** Neki deterdženti ili sredstva za čišćenje mogu oštetiti površinu. Ne koristite agresivna sredstva za čišćenje, prašak/kreme za čišćenje ili bilo kakve oštre predmete.

1. Uklonite sve materijale pakiranja.
2. Obrišite površine proizvoda mokrom krpom ili spužvom i osušite krpom.

4 Kako koristiti grijaću ploču

Opće informacije o kuhanju



Nikada nemojte u tavu stavljati više od jedne trećine ulja. Ne ostavljajte plamenik bez nadzora kad grijete ulje. Pregrijano ulje predstavlja opasnost od požara. **Nikada nemojte pokušavati ugasiti vatru vodom!** Kada se ulje zapali, pokrijte požar dekom ili mokrom krpom. Isključite plamenik ako je to sigurno i pozovite vatrogasce.

- Prije prženja hrane, uvijek je dobro osušite i nježno stavite na ulje. Pazite da se prije prženja hrana otopila do kraja.
- Ne pokrivajte posudu kad zagrijevate ulje.
- Stavljajte tave i lonce na takav način da njihove drške ne prelaze preko grijaće ploče tako da biste spriječili grijanje ručki. Ne stavljajte na grijaću ploču posude koje ne stoje u ravnoteži i koje se lako nagnu.
- Ne stavljajte prazne posude i tave na zone za kuhanje koje su uključene. Oni se mogu oštetiti.
- Uključivanje zone za kuhanje bez posude ili tave na njoj može uzrokovati oštećenje uređaja. Isključite zone za kuhanje nakon dovršetka kuhanja.
- Kako površina uređaja može biti topla, ne stavljajte plastične ili aluminijske proizvode na njega. Odmah očistite s površine bilo kakve istopljene takve materijale. Takve posude se ne smiju koristiti ni za držanje hrane.
- Koristite samo tave i posude s ravnim dnom.

- Stavite odgovarajuću količinu hrane u tave i lonce. Na taj način nećete morati bespotrebno čistiti ako hrana pokipi. Ne stavljajte poklopce lonaca i tava na zone za kuhanje. Stavljajte tave tako da budu na sredini zone za kuhanje. Kad želite pomaknuti tavu na drugu zonu kuhanja, podignite je i stavite na željenu zonu kuhanja umjesto da je povlačite.

Odabir tave

- Staklokeramička površina je otporna na toplinu i na nju ne utječu velike razlike u temperaturi.
- Ne koristite staklokeramičku površinu kao mjesto za pohranu ili kao dasku za rezanje.
- Koristite samo tave i lonce sa strojno obrađenim dnom. Oštri rubovi uzrokuju ogrebotine na površini.

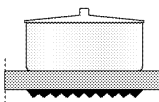
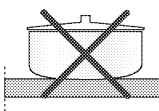
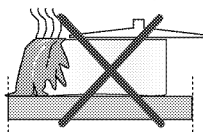

Prolivena hrana može oštetiti staklokeramičku površinu i uzrokovati požar. Ne koristite posude s udubljenim ili ispupčenim dnom. Koristite samo tave i lonce sa ravnim dnom. Oni osiguravaju lakši prijenos topline.

„Način ključanja može ovisiti od vrste posuđa, veličine posude i veličine zone kuhanja, za homogenije ključanje možete koristiti za korak veću zonu kuhanja. Korištenje veće zone kuhanja nema negativne učinke na potrošnju energije na indukcijskim pločama, jer se

toplina stvara jedino u odnosnoj oblasti posude.“

Za indukcijske plamenike, koristite samo posuđe podesno za indukcijsko kuhanje.

Test tave

Koristite sljedeće metode da biste testirali da li je vaša tava kompatibilna s indukcijskom pločom.

1. Vaša tava je kompatibilna ako dno sadrži magnet.
2. Vaša tava je kompatibilna ako "L" ne bljeska kad stavite tavu na zonu za kuhanje i uključite plamenik.

Možete koristiti čelične, teflonske ili aluminijske tave sa posebnim magnetskim dnom koje sadrže naljepnice ili upozorenja na kojima piše da je tava kompatibilna s indukcijskim kuhanjem. Stakleno i keramičko posuđe, lonci i posuđe od nehrđajućeg čelika s nemagnetskim aluminijskim dnom se ne smije koristiti.

Sustav za prepoznavanje-fokusiranje tave

Kod indukcijskog kuhanja, napaja se samo područje pokriveno odgovarajućom zonom kuhanja. Promjer dna posuđa sustav prepoznaje i samo

se to područje zagrijava automatski. Kuhanje se zaustavlja ako se posuda za kuhanje podigne sa zone za kuhanje tijekom kuhanja. Znak odabrane zone kuhanja "L" bljeska naizmjenično.

Sigurna uporaba

Nemojte koristiti zone visokog zagrijavanja kad koristite teflonsku tavu bez ulja ili sa samo malo ulja. Ne stavljajte metalne predmete kao što su vilice, noževi ili poklopci tava na plamenik zato jer se zagriju. Nikada nemojte za kuhanje koristiti aluminijsku foliju. Nikada nemojte stavljati hranu omotanu aluminijskom folijom na zonu za kuhanje.

i Ako je ispod ploče za kuhanje smještena pećnica i ona radi, senzori ploče mogu smanjiti razinu kuhanja ili isključiti pećnicu.

i Kad ploča za kuhanje radi, držite predmete s magnetskim svojstvima kao što su kreditne kartice ili kazete podalje od grijaće ploče.

Odabir zone za kuhanje koja odgovara posudi

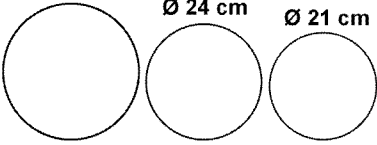
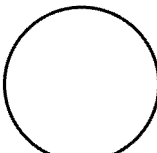
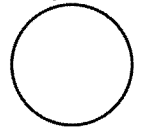
<p>Velika zona za kuhanje</p> <p>Ø 28-32 Ø 24 cm Ø 21 cm</p> 	<p>Normalna zona za kuhanje</p> <p>Ø 18 cm</p> 	<p>Mala zona za kuhanje</p> <p>Ø 14,5-15 cm</p> 
<p>Velika zona za kuhanje</p> <ul style="list-style-type: none"> • Automatski odgovara tavi. • Idealno distribuira energiju. • Daje savršenu raspodjelu topline. Koristi se za kuhanje jela kao što su velike palačinke ili ribe ili jako rijetko. 	<p>Normalna zona za kuhanje</p> <ul style="list-style-type: none"> • Automatski odgovara tavi. • Idealno distribuira energiju. • Daje savršenu raspodjelu topline. Koristi se za sve vrste kuhanja. 	<p>Mala zona za kuhanje</p> <ul style="list-style-type: none"> • Koristi se za sporo kuhanje (umaci, kreme) • Koristi se za pripremu malih porcija ili porcija na osnovu broja ljudi.

Uporaba lonaca na širokoj zoni za kuhanje

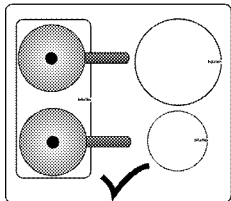

Možete koristiti široku zonu za kuhanje u dvije odvojene polovice, kao stražnju lijevu i kao prednju lijevu zonu za kuhanje. Lokacija područja kuhanja na širokoj površini može se razlikovati ovisno o modelu proizvoda. Možete koristiti široku zonu za kuhanje za velike lonce.

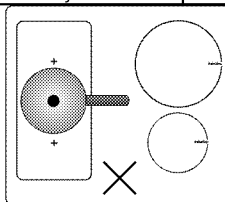
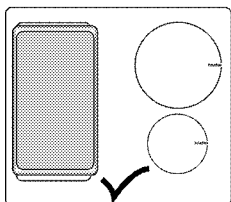

Vaš lonac mora pokriti oba centra široke zone za kuhanje. Nemojte koristiti zonu za kuhanje na druge načine.

Uporaba ploča za kuhanje



Pazite da nijedan predmet ne padne na plamenik. Čak i mali predmeti, kao što je posuda za sol, mogu oštetiti plamenik. Ne koristite napukle plamenike. Kroz te pukotine može curiti voda i uzrokovati kratki spoj. U slučaju bilo kakvog oštećenja na površini (npr. vidljive pukotine), odmah isključite uređaj da smanjite opasnost od električnog udara.

Upravljačka ploča

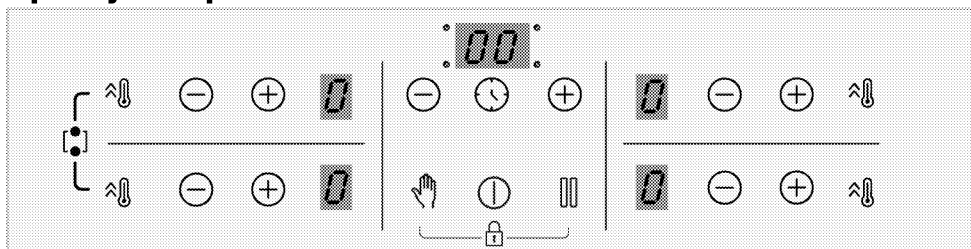

Specifikacije

-  Tipka za uključivanje/isključivanje
-  Zaključavanje tipki / Zaključavanje zbog djece
-  Uključivanje funkcije programatora vremena / Tipka za isključivanje
-  Tipka za podešavanje velike snage (pojačivač)
-  Ključ za zaključavanje tokom čišćenja
-  Tipka Zaustavi i idi
-  Postavka temperature/smanjenje vremenskog programatora
-  Postavka temperature/povećanje vremenskog programatora

i Grafički prikazi i brojke su date samo u informativne svrhe. Stvarni prikazi i funkcije mogu biti različiti ovisno o modelu vaše ploče za kuhanje.

Prikaz zone za kuhanje

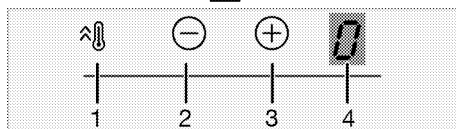
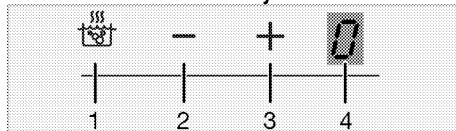

- 1 Tipka za aktiviranje velike snage (pojačivač)
- 2 Tipka za postavku temperature zone/smanjenje vremenskog programatora (za razinu temperature)
- 3 Tipka za postavku temperature zone/povećanje vremenskog programatora (za razinu temperature)
- 4 Prikaz zone za kuhanje

Prikaz vremenskog programatora

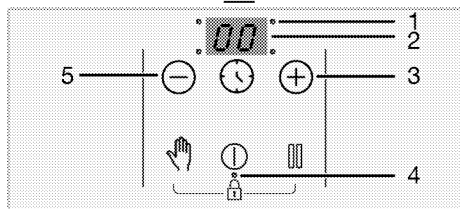
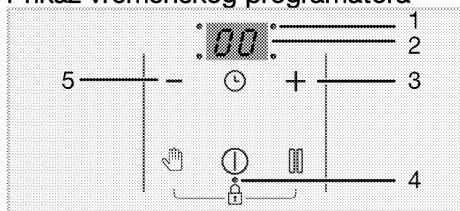

- 1 Decimalna točka za podešavanje vremena
- 2 Prikaz vremenskog programatora
- 3 Tipka za povećanje vremenskog programatora (za razinu vremenskog programatora)
- 4 Decimalna točka za zaključavanje tipki / Zaključavanje zbog djece
- 5 Tipka za smanjenje vremenskog programatora (za razinu vremenskog programatora)

i Ovim proizvodom se upravlja preko upravljačke ploče osjetljive na dodir. Svaka operacija koju izvršite na svojoj upravljačkoj ploči osjetljivoj na dodir bit će potvrđena zvučnim signalom.

i Uvijek održavajte upravljačku ploču čistom i suhom. Vlažna i zaprljana površina može uzrokovati smetnje u funkcijama.

Uključivanje ploče za kuhanje:

1. Dodirnite tipku "ⓘ" da biste uključili ploču za kuhanje.

„0“ se pojavljuje na zaslonu svih zona za kuhanje.

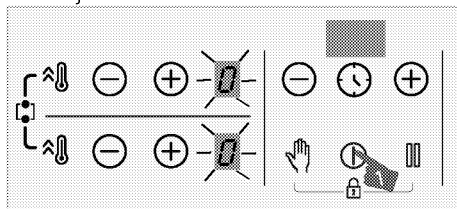

i Ploča za kuhanje automatski će se vratiti u pasivni režim ako se u roku od 10 sekundi ne izvrši nijedna operacija.

i Proizvod će se isključiti iz sigurnosnih razloga ako se dulje vrijeme ne dira nijedna tipka.

Isključivanje zone za kuhanje:

Aktivna zona kuhanja može se isključiti na 3 različita načina:

1. Dodirnom tipke "ⓘ"

Dodirnite tipku "ⓘ".

2. Spuštanjem temperature na razinu „0“;

Zonu za kuhanje možete isključiti postavljanjem temperature na **razinu „0“**.

3. Pomoću funkcije isključivanja na vremenskom programatoru za željenu zonu kuhanja;

Kada vrijeme istekne, vremenski programator će isključiti zadatu zonu za kuhanje. „0“ ili „00“ pojavit će se na povezanom zaslonu.

Kad vrijeme istekne, oglasit će se zvučni alarm. Dodirnite bilo koju tipku na upravljačkoj ploči da biste utišali zvučni alarm.

4. Dodirnom tipki "⊖"/"⊕" za određenu zonu istodobno za željenu zonu kuhanja;

Možete isključiti odnosnu zonu za kuhanje dodirnom istodobno njenih tipki "⊖"/"⊕".

i Ako je „H“ ili „h“ uključeno nakon što je zona za kuhanje isključena, to znači da je zona za kuhanje i dalje topla. Nemojte dodirivati zone za kuhanje.

Oznaka preostale topline

Ako znak „H“ svijetli na zaslonu zone za kuhanje, to znači da je grijaća ploča još topla i može se koristiti da malu količinu hrane održava toplom. Ovaj znak će se uskoro pretvoriti u „h“, što znači da je grijaća ploča manje topla.

i Kad se prekine napajanje, oznaka preostale topline neće svijetliti i ne upozorava korisnika na vruće zone za kuhanje.

Postavljanje razine temperature

1. Dodirnite tipku "⌚" da biste uključili ploču za kuhanje.
2. Dodirnite tipke "⊖"/"⊕" da biste postavili željene razine temperature.

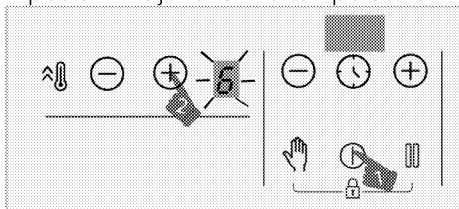

» Odgovarajuća zona kuhanja početak će raditi na postavljenoj razini temperature.

i Vanjski dio indukcijske ploče za kuhanje od 280 mm (ako je proizvod opremljen indukcijom pločom za kuhanje od 280 mm) uključuje se samo kada na ploču za kuhanje stavite posudu koja prekriva ploču za kuhanje, a temperaturu postavite na više od 8.

Postavljanje velike snage (POJAČIVAČ)

Za brzo grijanje možete koristiti funkciju pojačivača. Međutim, ova se funkcija ne preporučuje za dugotrajno kuhanje.

Funkcija pojačivača možda nije dostupna na svim zonama kuhanja.

Odobir velike snage (POJAČIVAČ):

1. Dodirnite tipku "⌚" da biste uključili ploču za kuhanje.
2. Dodirnite tipku "⌚" povezanu zone.

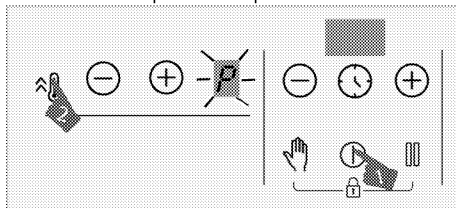

» Odabrana zona za kuhanje radit će maksimalnom jačinom i znak „P“ pojaviti će se na zaslonu zone za kuhanje. Zona kuhanja neće raditi s postavkom pojačivača i nastavit će s radom na razini „9“.

Prijevremeno isključivanje postavke velike snage (POJAČIVAČ):

Postavku velike snage možete isključiti kad god želite dodiranjem tipke "⊖" ili "⌚". Zona kuhanja neće raditi s postavkom pojačivača i nastavit će s radom na razini „9“.

Princip rada dvije zone koje se nalaze u istom okomitom smjeru:

Ako je jedna zona postavljena na razinu pojačivača a zatim je druga zona, koja je smještena u istom okomitom smjeru, postavljena na razinu veću od razine 6 (7, 8 i 9), prva se zona spušta na razinu 9, a druga se može postaviti na razinu veću od razine 6 (7, 8 i 9). Ako je druga zona postavljena na razinu pojačivača, prva zona se spušta na razinu 6.

Uključivanje velike površine zone za kuhanje

1. Dodirnite tipku "⌚" da biste uključili grijaću ploču.
2. Da biste uključili veliku površinu zone za kuhanje, pritisnite tipku "⌚" za obje zone za kuhanje istodobno otprilike 3 sekunde.

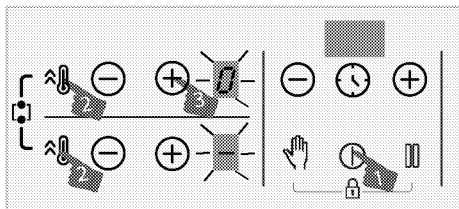

» „0“ će se pojaviti na zaslonu stražnje lijeve zone za kuhanje. "⊖" će se pojaviti na zaslonu prednje lijeve zone za kuhanje i aktivirat će se velika površina zone za kuhanje.

3. Dodirnite tipke "⊖"/"⊕" stražnje lijeve zone za kuhanje da biste postavili temperaturu između „0“ i „9“.

i Nakon što se uključi velika površina zone za kuhanje, temperatura se može podesiti tipkama "⊖"/"⊕" stražnje lijeve zone za kuhanje. Ne možete podesiti temperaturu tipkama "⊖"/"⊕" prednje lijeve zone za kuhanje.

i Velike površine lijeve zone za kuhanje objašnjene su kao primjer. Ako na desnoj strani ploče za kuhanje postoji velika površina zone za kuhanje, iste upute vrijede i za navedenu zonu za kuhanje.

» Zona za kuhanje se uključuje.

Uključivanje velike površine zone za kuhanje dok rade jedna ili obje lijeve zone za kuhanje

Dok rade jedna ili obje lijeve zone za kuhanje, možete kombinirati obje zone za kuhanje aktiviranjem velike površine zone za kuhanje. Dakle, možete koristiti veću površinu zone za kuhanje na istoj razini.

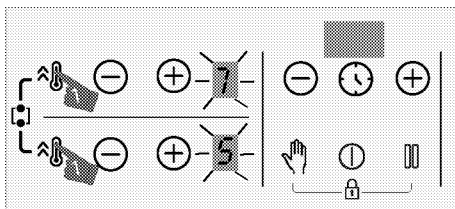

1. Da biste uključili veliku površinu zone za kuhanje dok su jedna ili dvije lijeve zone za kuhanje uključene, pritisnite tipku "⌚" za obje zone za kuhanje istodobno otprilike 3 sekunde.

» Vrijednost temperature posljednje odabrane zone za kuhanje pojavit će se na zaslonu prednje lijeve zone za kuhanje i aktivirat će se velika površina zone za kuhanje.

» Kombinirane zone za kuhanje nastavit će raditi s vrijednosti temperature i vremenskog programatora (ako je dostupno) lijeve zone za kuhanje koju ste odabrali. Vrijednost lijeve zone za kuhanje koja je prva postavljena prije kombiniranja zona za kuhanje bit će poništena.

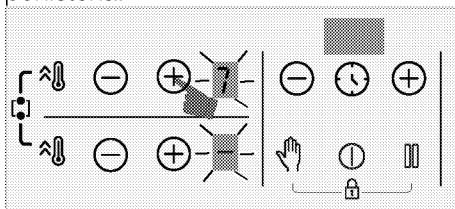

» Da biste promijenili temperaturu, dodirnite tipke za stražnju lijevu zonu za kuhanje "⊖"/"⊕" i postavite željenu temperaturu.

i Ako dodirnete tipku lijeve zone za kuhanje "⌚" dok je aktivna široka površina zone za kuhanje, zone za kuhanje će raditi na razini pojačavača.

Isključivanje velike površine zona za kuhanje

Velika površina zona za kuhanje može se isključiti na 4 različita načina:

1. Spuštanjem temperature na razinu „0“;

Široku površinu zone za kuhanje možete isključiti spuštanjem razine temperature na „0“.

2. Pomoću funkcije isključivanja na vremenskom programatoru za veliku površinu zone za kuhanje;

Kada vrijeme istekne, vremenski programator će isključiti veliku površinu zone za kuhanje. **0** pojavit će se na zaslonu lijeve zone za kuhanje i **00** pojavit će se na zaslonu vremenskog programatora.

3. Istodobnim dodirnom tipki "⊖"/"⊕" bilo koje lijeve zone za kuhanje

Ako istodobno dodirnete tipke "⊖"/"⊕" bilo koje lijeve zone za kuhanje, zone za kuhanje će se odvojiti i isključiti.

4. Pritiskom tipke "⌚" obje zone za kuhanje istodobno oko 3 sekunde

Zone za kuhanje će se isključiti ako pritisnete istodobno tipke "⌚" obje zone za kuhanje oko 3 sekunde.

Zaključavanje tokom čišćenja

Zaključavanje tokom čišćenja sprječava rad svih tipki na upravljačkoj ploči u trajanju od 20 sekundi dok je grijaća ploča uključena kako bi korisnik mogao obaviti kratkotrajno čišćenje. Proizvod neće trošiti električnu energiju tokom ovog vremena.

Uključivanje zaključavanja tokom čišćenja

1. Dodirnite i držite tipku "⌚" sve dok **začujete zvuk jednog signala** kad je uključena bilo koja zona za kuhanje. Odbrojavanje od 20 unatrag počinje na zaslonu vremenskog programatora na grijaćoj ploči. Nijedna tipka na ploči neće raditi osim tipke "⌚" tijekom cijelog tog razdoblja.

Isključivanje zaključavanja tokom čišćenja

Ne morate pritisnuti nijednu tipku da biste isključili zaključavanje tokom čišćenja. Nakon 20 sekundi ploča za kuhanje dat će zvučni signal i zaključavanje tokom čišćenja automatski će se isključiti.

i Ako želite isključiti zaključavanje tokom čišćenja ranije, dodirnite i držite tipku "⌚" dok **začujete dva zvučna signala**.

Zaključavanje zbog djece

Kad su zone za kuhanje isključene, grijaću ploču možete zaštititi zaključavanjem zbog djece kako biste spriječili da djeca uključe zone za kuhanje. Zaključavanje zbog djece možete uključiti i isključiti samo ako su zone za kuhanje isključene (u pasivnom režimu).

Uključivanje zaključavanja zbog djece

1. Dodirnite i držite istodobno tipke "⌚" i "⏏" dok **začujete jedan zvučni signal** kad je ploča za kuhanje u pasivnom režimu.

Uključit će se zaključavanje zbog djece. „L“ će se prikazati na neko vrijeme na zaslonu svih zona za kuhanje, a decimalna točka tipke "⏏" bit će uključena.

i Ako se pritisne bilo koja tipka dok je aktivirano zaključavanje zbog djece, čut će se dva zvučna signala i „L“ će treptat na zaslonu svih zona za kuhanje.

Isključivanje zaključavanja zbog djece

1. Dodirnite i držite istodobno tipke "⌚" i "⏏" dok **začujete dva zvučna signala** kad je zaključavanje zbog djece uključeno.

» Značajka zaključavanja zbog djece bit će isključena. „L“ će treptat na zaslonu svih zona za kuhanje i svjetlo tipke "☺" će se ugасiti.

Zaključavanje tipki

Možete uključiti zaključavanje tipki kako biste spriječili da se funkcije greškom izmijene tijekom rada grijaće ploče.

Uključivanje zaključavanja tipki

1. Dodirnite i držite istodobno tipke "☺" i

"☺" dok **začujete jedan zvučni** signala.

Uključuje se zaključavanje tipki, a decimalna točka tipke "☺" uključit će se nakon treptanja.

i Zaključavanje tipki možete aktivirati samo u režimu rada. Samo će tipka "☺" biti funkcionalna ako je uključeno zaključavanje tipki. Kada dodirnete bilo koju drugu tipku, treptat će decimalna točka tipke "☺" što pokazuje da je zaključavanje tipki aktivno. Ako grijaću ploču isključite dok su tipke zaključane, morate isključiti zaključavanje tipki da biste mogli ponovo uključiti grijaću ploču. Ako dodirnete bilo koju tipku a da ne isključite zaključavanje tipki, „L“ će treptati na zaslonu svih zona za kuhanje što pokazuje da je zaključavanje tipki aktivno. Isključite zaključavanje tipki da biste ponovo uključili ploču za kuhanje.

Isključivanje zaključavanja tipki

1. Dodirnite istodobno tipke "☺" i "☺" dok **začujete dva zvučna signala** kad je zaključavanje tipki aktivno.

» Svjetlo tipke "☺" će se ugасiti, a otključat će se upravljačka ploča.

Funkcija vremenskog programatora

Ova funkcija olakšava vam kuhanje. Nije nužno paziti na ploču tijekom cijelog vremena kuhanja. Zona za kuhanje će se isključiti automatski na kraju odabranog vremena.

Uključivanje vremenskog programatora

1. Dodirnite tipku "⌚" da biste uključili grijaću ploču.
2. Dodirnite tipke "⊖"/"⊕" da biste postavili željene razine temperature.

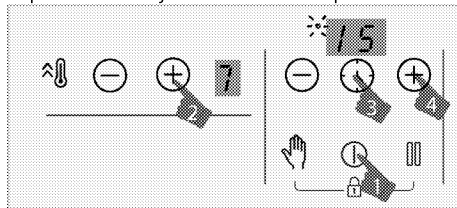

3. Dodirnite tipku "⌚" da biste uključili vremenski programator. **Znak „00“** i decimalna točka odabrane zone treptat će na vremenskom programatoru.
4. Dodirnite tipke "⊖"/"⊕" vremenskog programatora da biste postavili željeno trajanje.
5. Nakon 10 sekundi, postavka će se uključiti. Decimalna točka odabrane zone zasvijetlit će na zaslonu vremenskog programatora.
6. Da biste postavili vremenske programatore ostalih zona za kuhanje, ponovite gore opisani postupak.

i Ako je više od jedne vrijednosti vremenskog programatora postavljeno na različite zone, na zaslonu vremenskog programatora prikazuje se vremenski programator zone koji ima minimalnu vrijednost vremenskog programatora, a decimalna točka za tu zonu trepti. Decimalne točke ostalih zona neprestano svijetle.

i Preostalo vrijeme kuhanja možete vidjeti dodiranjem tipke "⌚" za svaku zonu kuhanja. Svako dodirivanje će rezultirati prikazom različitih vrijednosti vremenskog programatora. U konačnici, ponovno se prikazuje minimalna vrijednost vremenskog programatora.

i Vremenski programator se ne može podesiti ako se ne odaberu zona za kuhanje i vrijednost temperature za zonu kuhanja.

i Vremenski programator se može podesiti samo za zone za kuhanje koje su u funkciji.

Isključivanje vremenskog programatora

Nakon isteka postavljenog vremena, grijača ploča će se automatski isključiti i začut će se zvučni signal. Pritisnite bilo koju tipku da utišate zvučni signal. Ako ne pritisnete nijednu tipku, zvučni signal će se isključiti nakon nekoliko minuta.

Ranije isključivanje vremenskog programatora

Ako ranije isključite vremenski programator, grijača ploča će nastaviti raditi na željenoj temperaturi dok se ne isključiti.

Vremenski programator možete ranije isključiti na dva različita načina:

Isključivanje vremenskog programatora za povezanu zonu spuštanjem njegove vrijednosti na „00“:

1. Dodirnite tipke vremenskog programatora "⊖"/"⊕" dok se „00“ ne pojavi na zaslonu zone za kuhanje čiji je vremenski programator aktivan.
- » Simbol decimalne točke povezane zone trajno će se ugasiti i vremenski programator će se poništiti.

Isključivanje vremenskog programatora za povezanu zonu istodobnim dodiranjem tipki povezane zone "⊖"/"⊕":

1. Dodirnite istodobno tipke povezane zone "⊖"/"⊕".
- » Simbol decimalne točke povezane zone trajno će se ugasiti i vremenski programator će se poništiti.

i Nakon ovog koraka razina temperature odnosno zone bit će „0“ također s razinom vremenskog programatora.

Funkcija zaustavljanja

Pomoću ove funkcije možete smanjiti razinu radne temperature u zonama za kuhanje na minimalnu razinu (razina 1).

i Ako je vremenski programator podešen za bilo koju zonu kuhanja, nastaviti će raditi tijekom zaustavljanja.

1. Dodirnite tipku "⏏" tijekom rada bilo koje zone za kuhanje. Sve će aktivne zone za kuhanje raditi na minimalnoj razini (razina 1). "⏏" Znak će se pojaviti na zaslonu aktivne zone za kuhanje.
2. Ponovno dodirnite tipku "⏏" da biste ponovo aktivirali sve zone za kuhanje s njihovim prethodnim postavkama.

i Uređaj se može uključivati-isključivati kada radi na razinama od 1 do 7, posebno kod posuđa malog promjera i kada je razina vode ili ulja niska. To ne predstavlja grešku.

Ograničenje vremena rada

Kontrolni sklop grijaće ploče je opremljen ograničenjem vremena rada. Kad jedna ili više zona za kuhanje ostanu uključene, zona za kuhanje će se automatski isključiti nakon određenog vremena (Pogledajte Tablicu 1). Ako je programator dodijeljen zoni za kuhanje, prikaz programatora će se također isključiti.

Ograničenje vremena rada ovisi o odabranoj razini temperature. Na ovoj razini temperature se primjenjuje maksimalno vrijeme rada.

Zonu za kuhanje korisnik može ponovno pokrenuti nakon gore opisanog automatskog isključivanja.

Tablica-1: Ograničenje vremena rada

Razina temperature	Vrijeme ograničavanja rada - sati
0	0
1	6
2	6
3	5
4	5
5	4
6	1,5
7	1,5
8	1,5
9	30 minuta
P (pojačivač)	10 minuta (*)

(*) Grijaća ploča će pasti na razinu 9 nakon 5 minuta

Zaštita od pregrijavanja

Vaša grijaća ploča je opremljena senzorima koji imaju zaštitu od

pregrijavanja. U slučaju pregrijavanja se može primijetiti sljedeće:

- Aktivne zone za kuhanje se mogu isključiti.
- Odabrana razina može pasti na razinu 7 sa veće razine.

Sustav zaštite od prelijevanja

Vaša grijaća ploča je opremljena sustavom zaštite od prelijevanja. Ukoliko dođe do prelijevanja (kad jelo pokipi) na upravljačku ploču, sustav će odmah prekinuti napajanje i isključiti grijaću ploču. „E“ se pojavljuje na prikazu tijekom ovog razdoblja.

Precizno podešavanje snage

Indukcijska grijaća ploča odmah reagira na naredbu, zbog svojih radnih svojstava. Jako brzo mijenja postavke snage. Tako možete spriječiti da lonac (koji sadrži vodi, mlijeko, itd.) pokipi čak i kad je na rubu.

Zvukovi

Tijekom kuhanja korisnik može čuti šumove

Tijekom uporabe grijaće ploče mogu nastati određeni zvukovi ovisno o osnovnom materijalu posuđa. Ovi zvukovi su uobičajeni dio indukcijske tehnologije. To nije kvar.

Mogući uzroci i tipovi buke:

Zvuk ventilatora

Ploča ima ventilator koji se automatski aktivira u skladu s temperaturom proizvoda. Ventilator ima različite razine rada i prema temperaturi se aktivira na različitim razinama.

Nizak zvuk buke poput rada transformatora

To je priroda indukcijske tehnologije. Budući da se toplina izravno prenosi na bazu posude za kuhanje, može doći do buke koja ovisi o materijalu posude za kuhanje. Stoga korisnik može čuti različite zvukove s različitim posudama za kuhanje.

Pucketanje

Tijekom kuhanja može se čuti pucketanje. To je zbog materijala i izrade baze posude za kuhanje. Ako je posude napravljeno od različitih slojeva s različitim materijalima, može se pojaviti pucketanje.

Zviždanje

Pri kuhanju na dvije grijaće ploče na istoj strani ploče za kuhanje s različitim razinama kuhanja može doći do zviždanja.

Prazan lonac

Buku možete začuti i ako zagrijavate prazan lonac. Kad u lonac stavite vodu ili hranu, ovaj zvuk će nestati.

Obavijesti o pogreškama

Tablica-2: Kodovi pogrešaka i uzroci pogreške

Uzrok pogreške	Pokazatelj	Zaslon
Pritisnite dvije ili više tipki	Znak „E“ trepti	Prikaz zone za kuhanje
Grijaća ploča je pregrijana	Znak „H“ trepti	Prikaz zone za kuhanje

- i** Za dodatne informacije o obavijestima o pogreškama koje se mogu pojaviti na upravljačkoj ploči osjetljivoj na dodir, pogledajte Tablicu 2.
- i** Ako je površina upravljačke ploče izložena intenzivnoj pari, cijeli upravljački sustav se može isključiti i dati signal o pogrešci.
- i** Držite površinu dodirne upravljačke ploče čistom. Može se primijetiti pogrešan rad.

5 Održavanje

Opće informacije

Vijek trajanja proizvoda će se produljiti, a česti problemi će se smanjiti, ako se proizvod redovito čisti.

 Isključite uređaj iz struje prije početka održavanja i čišćenja. Postoji opasnost od strujnog udara!

 Pustite da se uređaj ohladi prije čišćenja. Vruće površine mogu uzrokovati opekline!

- Temeljito očistite proizvod nakon svake uporabe. Na taj ćete način uvijek moći lakše ukloniti ostatke od kuhanja, pa neće zagorjeti kad sljedeći put budete koristili uređaj.
- Za uređaja jedinice nisu potrebna posebna sredstva za čišćenje. Koristite toplu vodu s tekućinom za pranje, meku krpu ili spužvu i obrišite je suhom krpom.
- Uvijek pazite da dobro obrišete višak tekućine nakon čišćenja prolivene hrane.
- Ne koristite sredstva za čišćenje koja sadrže kiselinu ili klorid za čišćenje površine od nehrđajućeg čelika i inoksa i ručku. Za čišćenje tih dijelova koristite meku krpu s tekućim deterdžentom (neabrazivnom), pazeći da brišete u jednom smjeru.
-  Neki deterdženti ili sredstva za čišćenje mogu oštetiti površinu. Ne koristite agresivna sredstva za čišćenje, prašak/kreme za čišćenje ili bilo kakve oštre predmete.

 Nemojte koristiti parne čistače za čišćenje uređaja jer to može uzrokovati strujni udar.

Čišćenje ploče za kuhanje

Staklokeramičke površine

Operite staklokeramičku površinu (vitrokeramika) hladnom vodom pazeći da ne bude ostataka sredstva za čišćenje i osušite je mekom krpom. Ostaci mogu uzrokovati oštećenja staklokeramičke površine kad idući put budete koristili ploču za kuhanje. Osušeni ostaci na staklokeramičkoj površini (vitrokeramika) se ni u kojem slučaju ne smiju strugati oštricama kuka, staklenom vunom ili sličnim alatima. Uklonite mrlje od kamenca (žute mrlje) malom količinom komercijalnog sredstva za uklanjanje kamenca ili malom količinom octa ili soka od limuna. Ako je površina jako prljava, nanesite sredstvo za čišćenje na spužvu i pričekajte da se dobro upije. Zatim očistite površinu ploče za kuhanje mokrom krpom.

 Hrana zasnovana na šećeru, kao što su gusta krema i sirup moraju se odmah očistiti, a ne čekati da se površina ohladi. U suprotnom se staklokeramička površina može trajno oštetiti.

S vremenom na premazima ili drugim površinama boja može malo izbljedjeti. To neće utjecati na rad proizvoda. Blijeda boja i mrlje na staklokeramičkoj površini su uobičajeni i ne predstavljaju grešku.

6 Otklanjanje kvarova

Uređaj emitira metalne zvukove dok grije i dok se hladi.

- Kad se metalni dijelovi zagriju, mogu se širiti i uzrokovati buku. >>> *To nije kvar.*

Uređaj ne radi.

- Možda je glavni osigurač pokvaren ili je izbacio. >>> *Provjerite osigurače na ploči s osiguračima. Po potrebi ih zamijenite ili ponovno uključite.*
- Uređaj nije uključen u (uzemljenu) utičnicu. >>> *Provjerite spoj utikača.*
- Ako prikaz ne zasvijetli kad ponovno uključite grijaću ploču. >>> *Isključite uređaj na prekidaču. Sačekajte 20 sekundi i onda ga ponovno spojite.*
- Aktivna je zaštita od pregrijavanja. >>> *Pustite da se grijaća ploča ohladi.*
- Lonac nije podesan. >>> *Provjerite svoj lonac.*

Znak "Li" se pokazuje na zaslonu zone za kuhanje.

- Niste stavili lonac na aktivnu zonu za kuhanje. >>> *Provjerite da li se lonac nalazi na zoni za kuhanje.*
- Vaš lonac nije kompatibilan s indukcijskim kuhanjem. >>> *Provjerite je li vaš lonac za kuhanje kompatibilan s indukcijskom pločom za kuhanje.*
- Lonac za kuhanje nije pravilno centriran ili donja površina lonca nije dovoljno široka za zonu za kuhanje. >>> *Izaberite lonac koji je dovoljno širok i centrirajte pravilno lonac na zoni za kuhanje.*
- Lonac ili zona za kuhanje su pregrijani. >>> *Pustite da se ohlade.*

Odabrana zona za kuhanje se odjednom isključuje tijekom rada.

- Vrijeme kuhanja za odabranu zonu kuhanja je možda gotovo. >>> *Možete postaviti novo vrijeme kuhanja ili završiti s kuhanjem.*
- Aktivna je zaštita od pregrijavanja. >>> *Pustite da se grijaća ploča ohladi.*
- Možda neki predmet prekriva dodirnu kontrolnu ploču. >>> *skinite predmet s ploče.*

Lonac se ne zagrijava čak iako je zona za kuhanje uključena.

- Vaš lonac nije kompatibilan s indukcijskim kuhanjem. >>> *Provjerite je li vaš lonac za kuhanje kompatibilan s indukcijskom pločom za kuhanje.*
- Lonac za kuhanje nije pravilno centriran ili donja površina lonca nije dovoljno široka za zonu za kuhanje. >>> *Izaberite lonac koji je dovoljno širok i centrirajte pravilno lonac na zoni za kuhanje.*

i Konzultirajte se s ovlaštenim serviserom ili dobavljačem gdje ste kupili uređaj ako ne možete riješiti problem iako ste primijenili sve upute u ovom dijelu. Nikada ne pokušavajte samo popraviti pokvaren proizvod.

Ovaj dokument je originalno proizveden i objavljen od strane proizvođača, brenda Beko, i preuzet je sa njihove zvanične stranice. S obzirom na ovu činjenicu, Tehnoteka ističe da ne preuzima odgovornost za tačnost, celovitost ili pouzdanost informacija, podataka, mišljenja, saveta ili izjava sadržanih u ovom dokumentu.

Napominjemo da Tehnoteka nema ovlašćenje da izvrši bilo kakve izmene ili dopune na ovom dokumentu, stoga nismo odgovorni za eventualne greške, propuste ili netačnosti koje se mogu naći unutar njega. Tehnoteka ne odgovara za štetu nanесenu korisnicima pri upotrebi netačnih podataka. Ukoliko imate dodatna pitanja o proizvodu, ljubazno vas molimo da kontaktirate direktno proizvođača kako biste dobili sve detaljne informacije.

Za najnovije informacije o ceni, dostupnim akcijama i tehničkim karakteristikama proizvoda koji se pominje u ovom dokumentu, molimo posetite našu stranicu klikom na sledeći link:

<https://tehnoteka.rs/p/beko-ugradna-ploca-hii64200fmtzg-akcija-cena/>