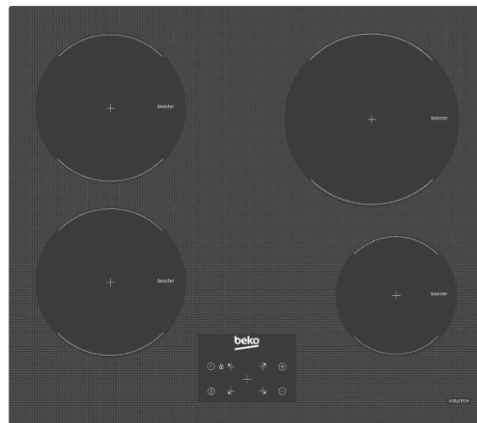

Uputstvo za upotrebu

BEKO ugradna ploča HII 64400 ATZG

The Beko logo is displayed in a bold, blue, sans-serif font. The word "beko" is written in lowercase letters. Below the text is a thick, blue horizontal bar that tapers slightly to the right.

Tehnoteka je online destinacija za upoređivanje cena i karakteristika bele tehnike, potrošačke elektronike i IT uređaja kod trgovinskih lanaca i internet prodavnica u Srbiji. Naša stranica vam omogućava da istražite najnovije informacije, detaljne karakteristike i konkurentne cene proizvoda.

Posetite nas i uživajte u ekskluzivnom iskustvu pametne kupovine klikom na link:

<https://tehnoteka.rs/p/beko-ugradna-ploca-hii-64400-atzg-akcija-cena/>

Płyta kuchenna do zabudowy

Instrukcja użytkowania

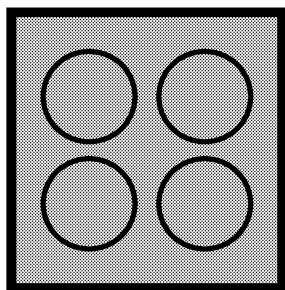

HII 64400 ATBR

HII 64400 ATBG

HII 64400 ATZG

PL | BS | MK | SB

185.9271.17/R.AD/17.01.2018/3-3

Prosimy najpierw przeczytać tę instrukcję obsługi!

Drogi Kliencie,

Dziękujemy za wybór wyrobu firmy Beko. Mamy nadzieję, że wyrób ten, wyprodukowany zgodnie z najwyższymi wymogami jakościowymi i według najnowszej technologii, służyć Ci będzie jak najlepiej. Prosimy zatem przed użyciem tego wyrobu uważnie przeczytać całą tę instrukcję obsługi i wszystkie inne dostarczone z nim dokumenty i zachować je do wglądu w przyszłości. Jeśli przekazesz ten wyrób komuś innemu, oddajcie mu także tę instrukcję. Przestrzegaj wszelkich ostrzeżeń i informacji z tej instrukcji.

Pamiętaj, że niniejsza instrukcja użytkowania może odnosić się także do kilku innych modeli. Różnice pomiędzy modelami wskazano w niniejszej instrukcji.

Objaśnienie symboli

W niniejszej instrukcji użytkowania stosuje się następujące symbole:

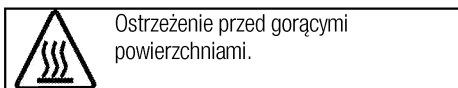
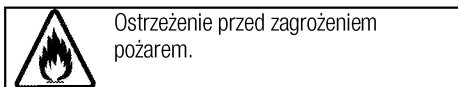
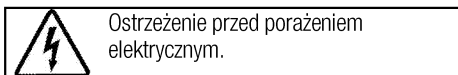
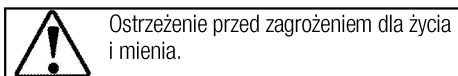
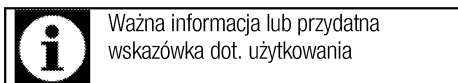

*Niniejsze urządzenie jest zgodne z następującymi
Dyrektywami Unii Europejskiej:
- 2006/95/WE LVD (Niskie Napięcia)
- 2004/108/WE EMC (Kompatybilność Elektromagnetyczna)
Importer: Beko S.A.
Ul. Puławska 366, 02-819 Warszawa, www.beko.pl*



1 Ważne instrukcje i ostrzeżenia
dotyczące bezpieczeństwa i ochrony
środowiska 4

Ogólne zasady bezpieczeństwa	4
Bezpieczeństwo elektryczne.....	4
Zasady zachowania bezpieczeństwa przy użytkowaniu tego wyrobu.....	5
Zamierzone przeznaczenie.....	7
Bezpieczeństwo dzieci.....	7
Stare urządzenia.....	7
Pozbywanie się materiałów opakowaniowych.....	8

2 Informacje ogólne 9

Opis urządzenia	9
Dane techniczne	9

3 Instalacja 10

Przed zainstalowaniem.....	10
Instalacja i przyłączenie.....	10
Przyszły transport.....	13

4 Przygotowanie 14

Jak oszczędzać energię	14
Pierwszy raz.....	14
Pierwsze czyszczenie.....	14

5 Jak używać płyty kuchennej 15

Ogólne informacje o gotowaniu	15
Użytkowanie płyt kuchennych.....	16
Panel sterowania.....	16

6 Czyszczenie i konserwacja 21

Informacje ogólne.....	21
Oczyszczenie płyty.....	21

7 Rozwiązywanie problemów 22

1 Ważne instrukcje i ostrzeżenia dotyczące bezpieczeństwa i ochrony środowiska

W rozdziale tym zawarto instrukcje zachowania bezpieczeństwa, które pomogą uniknąć zagrożenia obrażeniem lub szkodą.

Nieprzestrzeganie tych instrukcji spowoduje unieważnienie wszelkich gwarancji.

Ogólne zasady bezpieczeństwa

- Urządzenie może być używane przez dzieci w wieku 8 lat i starsze oraz osoby o ograniczonych zdolnościach fizycznych, czuciowych lub umysłowych, lub nieumiejętne i niedoświadczone, jeśli są pod nadzorem lub poinstruowano je w sprawach użytkowania tego urządzenia w sposób bezpieczny i rozumieją związane z tym zagrożenia.

Dzieci nie powinny bawić się tym urządzeniem. Dzieciom bez nadzoru nie należy powierzać czyszczenia ani konserwacji.

- Urządzenie może być używane przez osoby (w tym dzieci) niepełnosprawne fizycznie, psychicznie lub umysłowo, a także przez osoby bez doświadczenia lub wiedzy w zakresie obsługi urządzenia wyłącznie pod nadzorem lub po przednim poinstruowaniu

w zakresie bezpiecznego korzystania z urządzenia.

Należy dopilnować, aby dzieci nie bawiły się tym urządzeniem.

- W razie przekazania produktu innej osobie do użytku osobistego lub do celów związanych z wykorzystaniem używanego produktu należy przekazać go wraz z podręcznikiem użytkownika, etykietami produktu i innymi stosownymi dokumentami i elementami.
- Instalacje i naprawy musi zawsze wykonywać autoryzowany pracownik serwisowy. Producent nie odpowiada za szkody wynikłe z instalacji i napraw wykonywanych przez osoby nieupoważnione i może z tego powodu unieważnić gwarancję. Przed instalacją uważnie przeczytaj tę instrukcję.
- Nie wolno uruchamiać tego wyrobu, jeśli jest niesprawny lub widocznie uszkodzony.
- Po każdym użyciu sprawdź, czy wyłączone zostały pokrętła funkcjonalne.

Bezpieczeństwo elektryczne

- W razie awarii tego urządzenia nie należy go używać do czasu naprawy przez autoryzowany

serwis. Grozi to porażeniem elektrycznym!

- Piekarnik ten można podłączyć tylko do gniazdka z uziemieniem o napięciu i z zabezpieczeniem jakie podano w "Danych technicznych. Zleć wykonanie instalacji uziemienia wykwalifikowanemu elektrykowi, niezależnie od tego, czy używasz transformatora do zasilania. Firma nasza nie ponosi odpowiedzialności za jakiegokolwiek problemy wynikające z braku uziemienia tego piekarnika zgodnie z miejscowymi przepisami.
- Nie wolno myć piekarnika rozlewając nań wodę! Grozi to porażeniem elektrycznym!
- Piekarnik ten trzeba odłączyć od zasilania na czas instalacji, konserwacji, czyszczenia i napraw.
- Aby uniknąć zagrożenie w przypadku uszkodzenia przewodu zasilającego, musi go wymienić producent, punkt serwisowy lub osoba o podobnych kwalifikacjach.
- Piekarnik należy tak zainstalować, aby można było go całkowicie odłączyć od sieci. Odłączenie to należy zapewnić albo poprzez wyjęcie wtyczki z gniazdka, albo wyłączenie wyłącznika, w który wyposażona jest domowa instalacja elektryczna, zgodnie z przepisami budowlanymi.

- Wszelkie prace na układach i urządzeniach elektrycznych wykonywać może tylko upoważniony i wykwalifikowany personel.
- W razie jakiegokolwiek awarii wyłącz wyrób i odłącz go od sieci zasilającej. W tym celu wyłącz bezpiecznik zabezpieczający instalację domową.
- Upewnij się, że prąd bezpiecznika jest odpowiedni dla tego wyrobu.

Zasady zachowania bezpieczeństwa przy użytkowaniu tego wyrobu

- **OSTRZEŻENIE:** Podczas użytkowania urządzenie i jego części są gorące. Nie dotykać nagrzwanych części. Dzieci poniżej 8 lat mogą przebywać w pobliżu urządzenia wyłącznie pod nadzorem osób dorosłych.
- Nigdy nie wolno używać tego wyrobu w stanie zakłócenia oceny sytuacji lub koordynacji przez konsumpcję alkoholu i/lub innych środków odmieniających świadomość.
- Zachowaj ostrożność, jeśli w potrawach stosuje się napoje alkoholowe. W wysokiej temperaturze alkohol paruje i może się zapalić po zetknięciu z gorącymi powierzchniami.
- Nie umieszczaj żadnych materiałów łatwopalnych w pobliżu tego wyrobu, ponieważ

- jego boki mogą bardzo się nagrzewać przy pracy.
- Należy dbać, aby żaden otwór wentylacyjny nie był zakryty.
 - Do czyszczenia tego urządzenia nie używaj urządzeń parowych, ponieważ może to spowodować porażenie prądem.
 - OSTRZEŻENIE: Gotowania na kuchence w tłuszczu lub oleju bez dozoru może być niebezpieczne i może doprowadzić do pożaru. NIE próbuj gasić ognia wodą, ale wyłącz kuchenkę, a następnie stłum płomień, np. pokrywką lub kocem gaśniczym.
 - UWAGA: Gotowanie należy nadzorować. Krótkie gotowanie należy stale nadzorować.
 - OSTRZEŻENIE: Zagrożenie pożarowe: Nie stawiaj niczego na powierzchniach do gotowania.
 - OSTRZEŻENIE: Jeżeli powierzchnia jest pęknięta, wyłączyć kuchenkę, aby uniknąć zagrożenia porażeniem prądem elektrycznym.
 - W przypadku pęknięcia szklanej płyty kuchenki: Natychmiast wyłącz wszystkie palniki i elektryczne elementy grzejne i odłącz urządzenie od zasilania. Nie dotykaj powierzchni urządzenia. Nie używaj urządzenia.
 - Po użyciu wyłącz element grzejny odpowiednim wyłącznikiem i nie zdawaj się na działanie detektora garnków.
 - Przedmiotów metalowych, takich jak noże, widelce, łyżki i pokrywki, nie należy kłaść na powierzchni płyty kuchennej, ponieważ mogą się nagrzewać.
 - Urządzenia tego nie wolno obsługiwać z wykorzystaniem zewnętrznego zegara ani osobnego pilota.
 - Tworzące się z powodu wilgoci na powierzchni płyty grzejnej lub na dnie naczynia ciśnienie pary może powodować przesuwanie się naczyń. Dlatego powierzchnia piekarnika i dno naczynia muszą być zawsze suche.
 - Płyty grzejne wyposażone są w technologię "indukcyjną". Zapewniająca oszczędność czasu i pieniędzy indukcyjna płyta grzejna musi być używana z garnkami odpowiednimi do gotowania indukcyjnego. w przeciwnym razie nie będzie działać. Patrz *Ogólne informacje o gotowaniu, strona 15*, wybór naczyń.
 - Ponieważ indukcyjne płyty grzejne wytwarzają pole magnetyczne, mogą mieć szkodliwy wpływ na osoby używające pomp

insulinowych lub rozruszników serca.

- **OSTRZEŻENIE:** Używaj tylko osłon płyty zaprojektowanych przez producenta danego sprzętu kuchennego lub wskazanych przezeń w instrukcji obsługi jako odpowiednie, lub osłon związanych z tym sprzętem. Użycie niewłaściwych osłon może powodować wypadki.

Aby uniknąć zagrożenia pożarem przy użytkowaniu tej kuchenki;

- Upewnij się, że wtyczka pasuje do gniazdka i nie powoduje iskrzenia.
- Nie należy używać uszkodzonych ani uciętych przewodów, ani przedłużaczy, a tylko oryginalnego przewodu zasilającego.
- Upewnij się, że gniazdko, do którego włączona jest kuchenka jest suche.

Zamierzone przeznaczenie

- Wyrób ten przeznaczony jest do użytku domowego. Nie dopuszcza się użytkowania komercyjnego.
- **UWAGA:** Urządzenie to służy wyłącznie do pieczenia potraw. Nie wolno używać go do innych celów, na przykład do ogrzewania pomieszczeń."
- Producent nie odpowiada za szkody spowodowane niewłaściwym użytkowaniem tego wyrobu lub obchodzeniem się z nim.

Bezpieczeństwo dzieci

- **OSTRZEŻENIE:** Dostępne części mogą się nagrzewać podczas użytkowania. Małe dzieci należy trzymać z dala od kuchenki.
- Materiały opakowaniowe mogą być niebezpieczne dla dzieci. Trzymać materiały opakowaniowe z dala od dzieci. Prosimy pozbyć się całego opakowania zgodnie z normami ochrony środowiska.
- Urządzenia elektryczne są niebezpieczne dla dzieci. W trakcie pracy tego produktu nie dopuszczać do przebywania dzieci w jego pobliżu ani do zabawy.
- Nie stawiaj na tym urządzeniu żadnych przedmiotów, po które mogłyby sięgać dzieci.

Stare urządzenia

Zgodność z dyrektywą WEEE i usuwanie odpadów:



Niniejszy wyrób jest zgodny z dyrektywą Parlamentu Europejskiego i Rady (2012/19/WE). Wyrób ten oznaczony jest symbolem klasyfikacji zużytych urządzeń elektrycznych i elektronicznych (WEEE). Wyrób ten wykonano z części i materiałów wysokiej jakości, które mogą być odzyskane i użyte jako surowce wtórne. Po zakończeniu użytkowania nie należy pozbywać się go razem z innymi odpadkami domowymi. Należy przekazać go do punktu zbiórki urządzeń elektrycznych i elektronicznych na surowce wtórne. Aby dowiedzieć się, gdzie jest najbliższy taki punkt, prosimy skonsultować się z władzami lokalnymi. Odpowiednie postępowanie ze zużytym sprzętem zapobiega potencjalnym konsekwencjom dla środowiska naturalnego i ludzkiego zdrowia.

Zgodność z dyrektywą RoHS:

Niniejszy wyrób jest zgodny z dyrektywą Parlamentu Europejskiego i Rady RoHS (Ograniczenie użycia substancji niebezpiecznych) (2011/65/WE). Nie zawiera szkodliwych i zakazanych materiałów, podanych w tej dyrektywie.

Pozbywanie się materiałów opakowaniowych

- Materiały opakowaniowe są niebezpieczne dla dzieci. Należy trzymać je w bezpiecznym miejscu, niedostępne dla dzieci. Opakowanie tego wyrobu wyprodukowano z surowców wtórnych. Należy odpowiednio się ich pozbywać i sortować je zgodnie z instrukcjami gospodarki surowcami wtórnymi. Nie należy ich wyrzucać razem ze zwykłymi odpadkami domowymi.

2 Informacje ogólne

Opis urządzenia

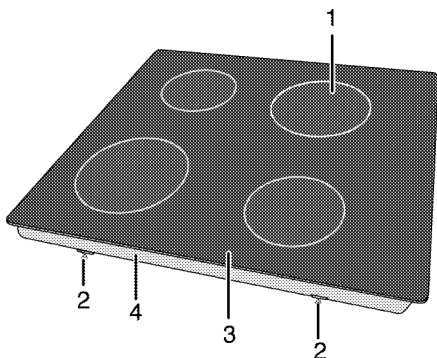

- | | | | |
|---|---------------------------|---|-------------------------|
| 1 | Kuchenna płyta indukcyjna | 3 | Powierzchnia ceramiczna |
| 2 | Klamra montażowa | 4 | Pokrywa podstawy |

Dane techniczne

Napięcie/częstotliwość	220-240 V~/380-415 V 2N ~ 50 Hz
Łączne zużycie energii el.	maks. 7200 W
Typ/ przekrój przewodu	min.H05V2V2-F 5 x 1,5 mm ²
Wymiary zewnętrzne (wys./szer./głęb.)	55 mm/580 mm/510 mm
Wymiary instalacyjne (szer./głęb.)	560 (+2) mm/490 (+2) mm
Palniki	
Tylny lewy	Kuchenna płyta indukcyjna
Wymiary	180 mm
Moc	2000/2300 W
Przedni lewy	Kuchenna płyta indukcyjna
Wymiary	180 mm
Moc	2000/2300 W
Przedni prawy	Kuchenna płyta indukcyjna
Wymiary	145 mm
Moc	1600/1800 W
Tylny prawy	Kuchenna płyta indukcyjna
Wymiary	210 mm
Moc	2000/2300 W



Dane techniczne mogą zostać zmienione bez uprzedzenia w celu poprawy jakości wyrobu.



Rysunki w tej instrukcji są schematyczne i mogą się nieco różnić od danego wyrobu.



Wartości podane na etykietkach wyrobu lub w towarzyszącej mu dokumentacji uzyskano w warunkach laboratoryjnych zgodnie z odpowiednimi normami. Wartości te mogą się różnić zależnie od operacyjnych i środowiskowych warunków pracy danego wyrobu.

3 Instalacja

Produkt musi zostać zainstalowany przez wykwalifikowaną osobę i zgodnie z obowiązującymi przepisami. W przeciwnym gwarancja zostanie unieważniona. Producent nie odpowiada za szkody wynikłe z instalacji i napraw wykonywanych przez osoby nieupoważnione i może z tego powodu unieważnić gwarancję.



Przygotowanie miejsca do instalacji i dostępu do sieci elektrycznej to obowiązek klienta.



ZAGROŻENIE:

Urządzenie to należy instalować zgodnie z miejscowymi przepisami dot. instalacji gazowych i elektrycznych.



ZAGROŻENIE:

Przed zainstalowaniem sprawdź, czy wyrób nie ma widocznych defektów. Jeśli ma, nie instaluj go. Uszkodzone wyroby zagrażają Twemu bezpieczeństwu.

Przed zainstalowaniem

Płyta kuchenna przeznaczona jest do zainstalowania w dostępnych w handlu blatach. Pomiędzy tym urządzeniem a ścianami lub meblami kuchennymi należy pozostawić bezpieczny odstęp. Patrz: rysunek (wymiary w mm)

- Można go także używać w pozycji wolnostojącej. Zachowaj minimalny odstęp 750 mm ponad powierzchnią płyty kuchennej.
- (*) Jeśli nad kuchenką ma być zainstalowany wyciąg, sprawdź wysokość instalacji w instrukcji wytwórcy wyciągu (min. 650 mm).
- Usuń materiały opakowaniowe i blokady do transportu.
- Powierzchnie zastosowanych syntetycznych laminatów i lepiszczy muszą być odporne na wysoką temperaturę (minimum 100 °C).
- Blat trzeba ułożyć poziomo i przytwierdzić.
- W blacie wytnij otwór na płytę kuchenną zgodnie z wymiarami instalacyjnymi.

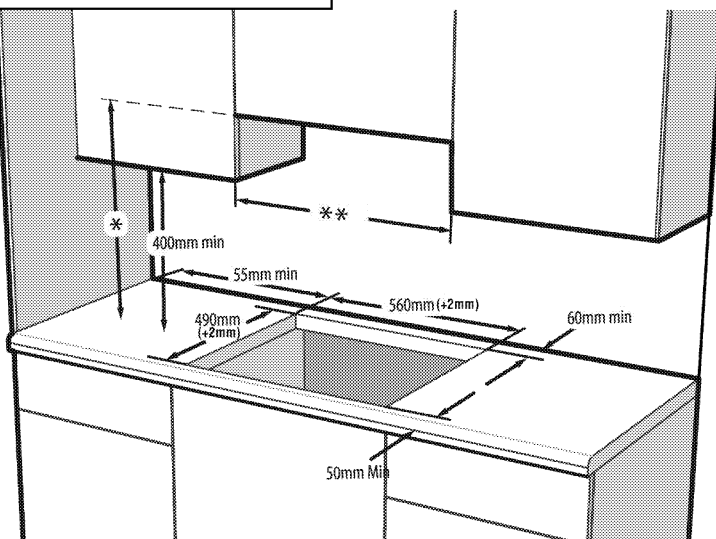

* Minimalna odległość od okapu musi być zgodna z podaną w instrukcji obsługi okapu

** Minimalna odległość pomiędzy szafkami musi być równa szerokości płyty kuchennej



Nie ustawiaj płyty kuchennej na narożniku czy ostrych krawędziach. Istnieje niebezpieczeństwo pęknięcia powierzchni ceramicznej!

Instalacja i przyłączenie

- Urządzenie to należy instalować zgodnie z miejscowymi przepisami dot. instalacji gazowych i elektrycznych.

Przyłączenie elektryczne

Przyłączyć ten wyrób do uziemionego gniazda / obwodu zabezpieczonego miniaturowym wyłącznikiem automatycznym o odpowiedniej mocy, jak podano w tabeli „Dane techniczne”. Zlecić wykonanie instalacji

uziemienia wykwalifikowanemu elektrykowi, niezależnie od tego, czy używany jest transformator do zasilania. Nasza firma nie odpowiada za żadne szkody wynikłe z użytkowania tego wyrobu bez uzziemienia, zgodnie z przepisami miejscowymi.

ZAGROŻENIE:

 Wyrób ten musi być przyłączony do sieci elektrycznej przez osobę upoważnioną i wykwalifikowaną. Gwarancja na ten wyrób obowiązuje dopiero po jego prawidłowym zainstalowaniu.
 Producent nie odpowiada za szkody wynikłe z instalacji i napraw wykonywanych przez osoby nieupoważnione.

ZAGROŻENIE:

 Przewodu zasilającego nie można klamrować, zginać i przyciskać, ani stykać z gorącymi częściami urządzenia.
 Przewody uszkodzone wymieniać może tylko wykwalifikowany elektryk. Zagrożenie porażeniem elektrycznym, zwarciem lub pożarem z powodu niefachowej instalacji!

- Przyłączenie musi być zgodne z przepisami krajowymi.
- Parametry zasilania muszą odpowiadać danym podanym na tabliczce znamionowej urządzenia. Tabliczka znamionowa umieszczona jest na tylnej obudowie urządzenia.
- Przewód zasilający ten wyrób musi odpowiadać parametrom podanym w tabeli "Dane techniczne".

ZAGROŻENIE:

 Przed podjęciem jakichkolwiek prac przy instalacji elektrycznej, odłącz urządzenie od zasilania.
 Grozi to porażeniem elektrycznym!

Przyłączanie kabla zasilania

i Podczas podłączania kabli należy przestrzegać krajowych/miejscowych przepisów elektrycznych oraz korzystać z właściwego dla piekarnika gniazda zasilającego / obwodu oraz wtyczki. Jeśli ograniczenia mocy produktu znajdują się poza obecną obciążalnością wtyczki i gniazda zasilającego / obwodu, należy podłączyć produkt bezpośrednio za pośrednictwem stałej instalacji elektrycznej bez korzystania z wtyczki i gniazda zasilającego / obwodu.

1. Jeśli nie jest możliwe odłączenie od zasilania we wszystkich biegunach, trzeba zainstalować wyłącznik z przerwą stykową co najmniej 3 mm

(bezpieczniki, liniowy wyłącznik bezpieczeństwa, stycznik), którego wszystkie bieguny powinny sąsiadować z wyrobem (ale nie ponad nią) zgodnie z przepisami IEE. Nieprzestrzeganie tych instrukcji może skutkować problemami eksploatacyjnymi i unieważnieniem gwarancji na wyrób.

Zaleca się dodatkowe zabezpieczenie wyłącznikiem prądu resztkowego.

Jeśli razem z tym wyrobem dostarczony kabel:

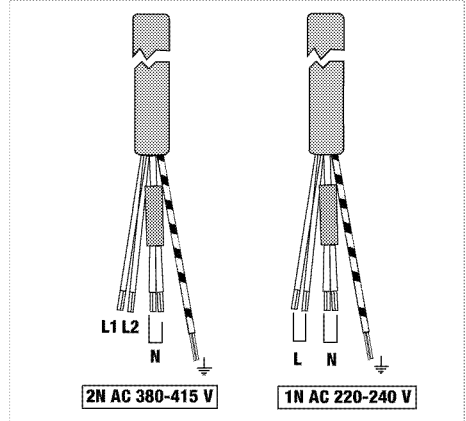



2. **Przy przyłączeniu jednofazowym**, połącz przewody jak wskazano poniżej:

- Brązowy/czarny kabel = L (Faza)
 - Niebieski/szary kabel = N (Zero)
 - Zielony/ żółty kabel = (E)  (uziemiający)
- » lub

- Szary/czarny kabel = L (Faza)
- Niebieski/brązowy kabel = N (Zero)
- Zielony/ żółty kabel = (E)  (uziemiający)

3. **Przy przyłączeniu dwufazowym**, połącz przewody jak wskazano poniżej:

- Przewód brązowy = L1 (Faza 1)
 - Przewód czarny = L2 (Faza 2)
 - Niebieski/szary kabel = N (Zero)
 - Zielony/ żółty kabel = (E)  (uziemiający)
- » lub

- Przewód czarny = L1 (Faza 1)
- Przewód szary = L2 (Faza 2)
- Niebieski/brązowy kabel = N (Zero)
- Zielony/ żółty kabel = (E)  (uziemiający)

Instalowanie wyrobu
Jeśli piekarnik znajduje się poniżej:

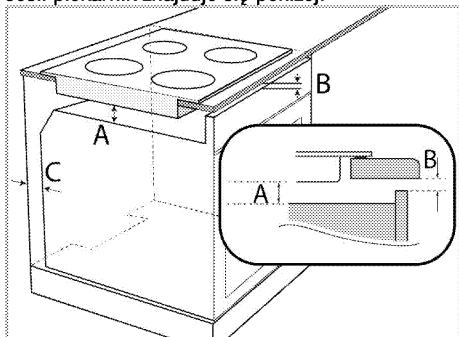

- A min. 15 mm
 B min. 5 mm
 C 20 mm

Jeśli deska znajduje się poniżej:

Wymagane jest pozostawienie otworu wentylacyjnego w tylnej części mebla, jak pokazano na poniższym rysunku.

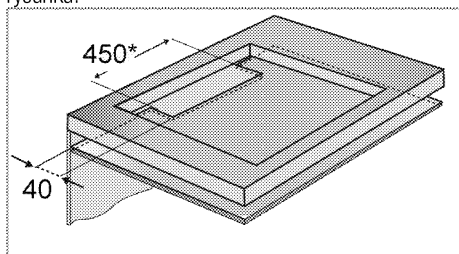

* min.

Podczas instalowania kuchenki indukcyjnej należy ją umieścić równoległe do powierzchni, na której zostanie zainstalowana. Na części kuchenki mające kontakt z blatem należy założyć również uszczelkę, jak to opisano poniżej, aby uniemożliwić przedostawanie się płynów między wyrób a blat.

1. Przygotuj powierzchnię blatu jak pokazano na rysunku.
2. Odwrócić płytę kuchenną do góry dnem i położyć ją na płaskiej powierzchni.
3. Podczas montażu płyty należy założyć wokół niej uszczelkę dostarczoną w opakowaniu, tak jak pokazano na poniższym rysunku, pozostawiając 1–2 mm wewnątrz od zewnętrznej krawędzi szyby.

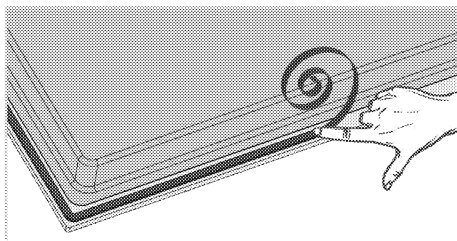

4. Zamontuj sprężyny wkładając je i przykręcając przez otwory u dołu obudowy, jak pokazano na rysunku.

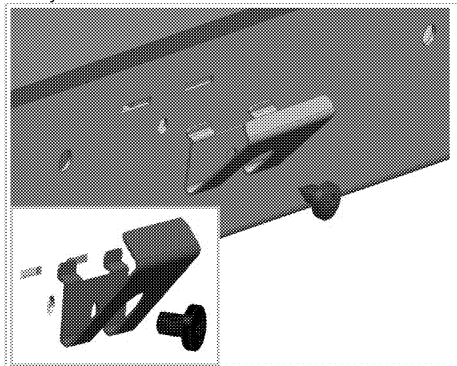

i W przypadku niektórych modeli produkt może mieć fabrycznie zamontowane sprężyny montażowe.

i Liczba śrub montażowych dołączonych do produktu może się różnić w zależności od modelu.

5. Ustaw płytę na blacie i wyrównaj.
6. Jeśli płytę kuchenną ustawia się na blacie, łatwo ją przytwierdzić za pomocą klamry. Jeśli wymiary blatu są nieodpowiednie, 2 klamry mocujące można przytwierdzić do przedniej części kuchenki, jak pokazano na rysunku poniżej.

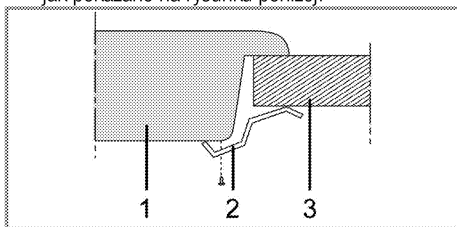

- 1 Płyta kuchenna
- 2 Klamra instalacyjna
- 3 Blat

4 Przygotowanie

Jak oszczędzać energię

Następujące wskazówki pomogą użytkownikowi urządzenie w sposób ekologiczny oraz energooszczędny.

- Rozmrażaj mrożonki przed gotowaniem.
- Do gotowania używaj garnków/rondli z pokrywkami. Gotowanie bez pokrywki może czterokrotnie zwiększyć pobór prądu.
- Gotuj na palniku o średnicy odpowiadającej średnicy garnka. Zawsze wybieraj garnki o rozmiarze odpowiednim do potrawy. Większe garnki zużywają więcej prądu.
- Do gotowania na kuchenkach elektrycznych staraj się używać garnków o płaskim dnie. Naczynia o grubych dnach zapewniają lepsze przenoszenie ciepła. Można zaoszczędzić do 1/3 energii elektrycznej.

- Naczynia i garnki muszą być zgodne ze strefami gotowania. Dno garnka lub naczynia nie może być mniejsze od płyty grzejnej.
- Utrzymuj strefy gotowania i dna garnków w czystości. Brud zmniejsza przenoszenie ciepła między strefą gotowania a dnem garnka.

Pierwszy raz

Pierwsze czyszczenie



Pewne detergenty lub środki czyszczące mogą uszkodzić powierzchnię.

Nie używaj agresywnych detergentów, proszku/mleczka do czyszczenia, ani żadnych ostrych przedmiotów.

1. Usuń wszystkie materiały opakowaniowe.
2. Wytrzyj powierzchnie wyrobu wilgotną ściereczką lub gąbką i wytrzyj do sucha ściereczką.

5 Jak używać płyty kuchennej

Ogólne informacje o gotowaniu



Nigdy nie wolno napełniać rondla olejem powyżej jednej-trzeciej jego pojemności. Podczas podgrzewania oleju nie wolno pozostawiać płyty bez nadzoru. Przegrzany olej może zapalić się. **Nigdy nie wolno gasić ognia wodą!** Gdy olej się zapali, natychmiast przykryć go kocem gaśniczym lub wilgotną szmatą. Gdy już będzie to bezpieczne należy wyłączyć kuchenkę i zadzwonić po straż pożarną.

- Przed smaženiem potrawy zawsze dokładnie ją osusz, a potem delikatnie ją połóż na gorącym oleju. Przed smaženiem mrozonek upewnij się, że całkowicie odtajały.
- Nie przykrywaj naczynia, w którym podgrzewasz olej.
- Patelnie i rondle ustawiaj tak, aby ich trzonki nie były nad płytą, co zapobiegnie ich nagrzewaniu się. Nie stawiaj na płycie naczyń niewyważonych i takich, które łatwo mogą się przechylić.
- Nie stawiaj pustych naczyń ani garnków na załączonych strefach gotowania. Mogą się uszkodzić.
- Załączenie strefy gotowania, na której nie stoi zadno naczynie ani garnek, może uszkodzić ten wyrób. Po zakończeniu gotowania wyłącz strefy gotowania.
- Ponieważ powierzchnia tego wyrobu może być gorąca, nie stawiaj na niej naczyń plastikowych ani aluminiowych.

Jeśli taki materiał roztopi się na powierzchni płyty, oczyść ją z niego natychmiast.

W naczyniach takich także nie należy przechowywać żywności.

- Używaj tylko garnków i naczyń z płaskim dnem.
- Do garnków i patelni wkładaj odpowiednie ilości żywności. Tym samym zapobiegasz oprzeleniu suie zawartosci naczynia, a więc unikasz niepotrzebnego czyszczenia. Nie kładź pokrywek garnków ani patelni na strefach gotowania. Garnki ustawiaj w środku strefy gotowania. Aby przenieść garnek do innej strefy gotowania, podnieś go i postaw w tej strefie zamiast go przesuwając.

Dobór garnków

- Powierzchnia szklano-ceramiczna jest odporna na nagrzewanie i niewrażliwa na znaczne różnice temperatur.
- Nie używaj powierzchni szklano-ceramicznej jako półki do ustawiania rzeczy ani jako płyty do krojenia.
- Używaj tylko garnków i patelni z dnem obrobionym mechanicznie. Ostre krawędzie powodują zarysowanie tej powierzchni.

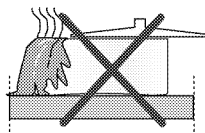

Rozlane płyny mogą uszkodzić powierzchnię szklano-ceramiczną i spowodować pożar.

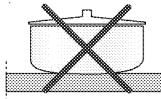

Nie używaj naczyń z dnem wklęsłym ani wypukłym.

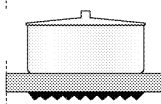

Używaj tylko garnków i patelni z dnem płaskim. Zapewnia to łatwiejsze przenoszenie ciepła.

Do gotowania na płytach indukcyjnych używaj tylko przeznaczonych do tego naczyń.

Próba garnka

Sprawdź, czy garnek nadaje się do gotowania na płycie indukcyjnej, następująca metoda.

1. Garnek nadaje się, jeśli na jego dnie utrzymuje się magnes.
2. Garnek nadaje się, jeśli symbol  nie miga po ustawieniu go na strefie gotowania i załączeniu płyty.

Można używać garnków stalowych, teflonowych lub aluminiowych ze specjalnym dnem magnetycznym oznaczonych etykietką lub ostrzeżeniem oznaczającym, że garnek nadaje się do gotowania indukcyjnego. Nie należy używać naczyń szklanych i ceramicznych ani garnków i naczyń ze stali nierdzewnej z niemagnetycznym dnem aluminiowym.

System rozpoznawania i ogniskowania garnków

Przy gotowaniu indukcyjnym zasilany energią jest tylko obszar odnośnej strefy gotowania przykryty dnem naczynia. System rozpoznaje dno naczynia i automatycznie nagrzewa tylko ten obszar. Gotowanie przerywa się, jeśli w jego trakcie podniesie się garnek ze strefy gotowania. Wybrana strefa gotowania oraz symbol  migają na przemian.

Bezpieczne użytkowanie

Jeśli zamierzasz użyć granka o powierzchni nieprzywierającej (teflonowej) bez oleju lub z jego niewielką ilością, nie wybieraj najwyższych poziomów nagrzewania.

Nie kładź na płycie żadnych przedmiotów metalowych, takich jak widelce, noże, lub pokrywki garnków, ponieważ mogą się rozgrzać.

Nigdy nie używaj aluminiowej folii do pieczenia. Nigdy nie kładź na strefie gotowania żywności owiniętej w folię aluminiową.



Jeśli pod płytą mieści się piekarnik i jest załączony, czujniki płyty mogą obniżyć poziom gotowania lub wyłączyć piekarnik.



Gdy płyta działa, trzymaj z dala od niej przedmioty o własnościach magnetycznych, np. karty kredytowe.

Wybór odpowiedniej dla naczynia strefy gotowania

Duża strefa gotowania	Normalna strefa gotowania	Mała strefa gotowania
<p>Ø 28 cm Ø 24 cm Ø 21 cm</p>	<p>Ø 18 cm</p>	<p>Ø 14,5 cm</p>
<p>Duża strefa gotowania</p> <ul style="list-style-type: none"> Automatycznie dostosowuje się do garnka. Idelanie rozprzewadza moc. Zapewnia doskonały rozkład ciepła. Rzadko lub bardzo rzadko używa się jej do gotowania potraw takich jak duże naleśniki crepe lub duże ryby. 	<p>Normalna strefa gotowania</p> <ul style="list-style-type: none"> Automatycznie dostosowuje się do garnka. Idelanie rozprzewadza moc. Zapewnia doskonały rozkład ciepła. Używa się jej do wszelkich rodzajów gotowania. 	<p>Mała strefa gotowania</p> <ul style="list-style-type: none"> Używana do gotowania "na wolnym ogniu" (sosy, kremy). Używa się jej do przygotowania niewielkich porcji, zależnie od liczby osób.

Użytkowanie płyt kuchennych



ZAGROŻENIE:

Nie dopuszczaj, aby cokolwiek spadło na płytę kuchenną. Nawet małe przedmioty (np. solniczka) mogą uszkodzić płytę.

Nie używaj pękniętej płyty kuchennej. Do takiego pęknięcia może dostać się woda i spowodować zwarcie.

Jeśli powierzchnia płyty zostanie w jakikolwiek sposób uszkodzona (np. widocznie popęka), natychmiast wyłącz płytę aby zmniejszyć zagrożenie porażeniem elektrycznym.

Dane techniczne



Klawisz Wł./Wył.



Ustawienia temperatury/ Czasomierz w przód



Ustawienia temperatury/ Czasomierz w tył



Blokada przycisków



Załącz/wyłącz zegar



Przycisk wyboru przedniej lewej strefy gotowania



Przycisk wyboru tylnej lewej strefy gotowania







Przycisk wyboru tylnej prawej strefy gotowania

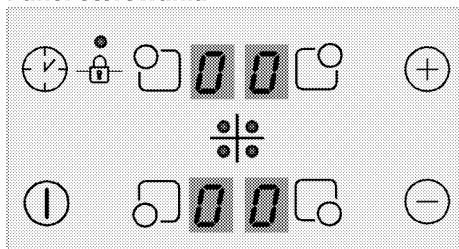

Przycisk wyboru przedniej prawej strefy gotowania

Panel sterowania



-  Grafika i rysunki służą wyłącznie celom informacyjnym. Rzeczywiste wyświetlacze i funkcje mogą się różnić w różnych modelach płyty.
-  Urządzenie to jest sterowane z dotykowego panelu sterowania. Każda operacja wywołana dotknięciem przycisku jest potwierdzana sygnałem dźwiękowym.
-  Panel sterowania trzeba stale utrzymywać w czystości. Zawilgocenie i zabrudzenie jego powierzchni może powodować problemy w działaniu funkcji.

Załączanie płyty.

- Dotknij przycisku "⏻" na panelu sterowania. Na wyświetlaczach wszystkich stref pojawi się ikona „0”.

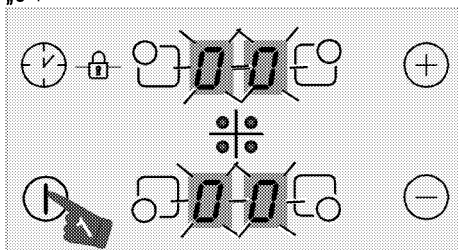

-  Jeśli w ciągu 20 sekund nie wykona się żadnej czynności, płyta automatycznie powróci do stanu gotowości.

Wyłączanie płyty

- Dotknij przycisku "⏻" na panelu sterowania. Płyta wyłączy się i powróci do trybu gotowości.

-  Symbole „H” lub „h”, pojawiające się na wyświetlaczu strefy gotowania po wyłączeniu płyty, oznaczają, że strefa ta jest nadal gorąca. Nie dotykaj stref gotowania.

Wskaźnik ciepła resztkowego

Pojawiający się na wyświetlaczu strefy gotowania symbol „H” wskazuje, że płyta kuchenna jest wciąż gorąca i może podgrzewać niewielką ilość jedzenia. Symbol ten szybko zamieni się w symbol „h”, oznaczający niższą temperaturę.

-  Po odcięciu zasilania wskaźnik ciepła resztkowego się nie zapali i nie ostrzeże użytkowników przed gorącymi strefami gotowania.

Załączanie stref kuchennych

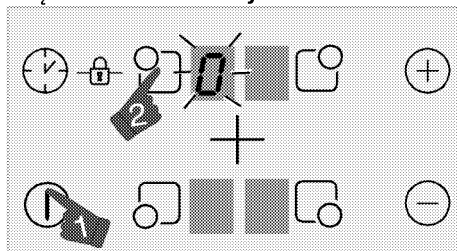

- Załącz płytę dotknięciem przycisku "⏻".
- Dotknij przycisku wyboru strefy, którą chcesz załączyć.

Na jej wyświetlaczu pojawi się symbol „0” i wyświetlacz będzie jaśniej świecić.

-  Jeśli w ciągu 20 sekund nie wykona się żadnej czynności, płyta automatycznie powróci do stanu gotowości.

Nastawianie temperatury

-  Płyta może pracować pulsacyjnie na poziomach mocy od 1 do 7. Szczególnie gdy używamy małych naczyń oraz niewielkiej ilości wody, czy oleju. Nie jest to wada urządzenia.

Dotknij przycisków "+" lub "-" aby nastawić temperaturę na wartość pomiędzy „1” a „9” lub pomiędzy „9” a „1”.

-  Sekcja zewnętrzna grzejnika indukcyjnego o średnicy 280 mm (jeśli kuchenka jest wyposażona w taki grzejnik) jest włączana wyłącznie przy dostatecznie dużym naczyniu, które zakryje ten obszar, i ustawieniu poziomie temperatury wyższego niż 8.

Wyłączanie stref kuchennych:

Strefę gotowania można wyłączać na trzy sposoby:

- Poprzez obniżenie temperatury do "0".**
Strefę gotowania wyłączyć można obniżając jej temperaturę do „0”.
- Po dotknięciu danej strefy gotowania symbol "0" miga przez pewien czas**
Włącz strefę gotowania naciskając przez pewien czas symbol "0", aby temperatura spadła do „0”.
- Stosując względem tej strefy wyłączenie poprzez opcję zegara.**
Po upływie nastawionego czasu czasomierz wyłączy przypisaną doń strefę gotowania. Na odpowiednim wyświetlaczu pojawi się „0” lub „00”.

Po upływie tego czasu odezwie się alarm dźwiękowy. Aby go wyłączyć, dotknij dowolnego przycisku na panelu sterowania.

Funkcja szybkiego nagrzewania (Booster) (Ta funkcja jest dostępna opcjonalnie. Może ona nie wchodzić w zakres wyposażenia zakupionego produktu).

Aby przyspieszyć gotowanie, można korzystać z funkcji szybkiego nagrzewania (booster) „P”. Jednakże długotrwałe gotowanie z użyciem tej funkcji nie jest zalecane. Funkcji booster nie można wybrać we wszystkich strefach gotowania.

Włączanie funkcji szybkiego nagrzewania (Booster):

1. Załącz płytę dotknięciem przycisku "1".
2. Wybierz strefę gotowania dotknięciem odpowiadającego jej przycisku.
3. Dotknij przycisków "+" lub "-" i najpierw doprowadź do osiągnięcia poziomu „9”.

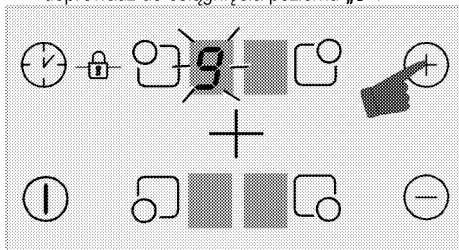

4. Gdy strefa gotowania nastawiona jest na poziom „9”, jednokrotnie dotknij przycisku "+", aby ustawić jej temperaturę na „P”.

Wyłączanie funkcji szybkiego nagrzewania (Booster):

- Aby wyłączyć funkcję Booster dotykaj klawisza "-" i ustaw temperaturę na „9”. Funkcja booster zostanie wyłączona i będzie działać na poziomie „9”.
- Można obniżyć temperaturę dotykając klawisza "-" lub można ją całkiem wyłączyć obniżając temperaturę do „0”.

Blokada przycisków

Blokadę przycisków założyć można aby uniknąć pomyłkowych zmian funkcji w trakcie pracy płyty.

Zakładanie blokady przycisków

1. Załącz płytę dotknięciem przycisku "1".
2. Aby włączyć blokadę przycisków jednocześnie dotknij przyciski "2" i "3".

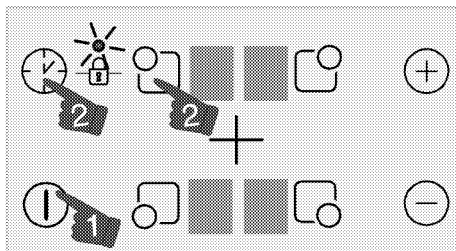

» Zostanie uaktywniona blokada przycisków i zaświeci się kropka na symbolu "1".

i Jeśli przy zablokowanych przyciskach wyłączysz się płytę, blokada uruchomi się za jej następnym załączeniem. Aby można było korzystać z płyty, blokada musi być wyłączona.

Wyłączanie blokady przycisków

1. Gdy blokada dostępu dzieci jest aktywna, jednocześnie dotknij przycisków "2" i "3".
- » Zostanie wyłączona blokada przycisków i zgaśnie kropka na symbolu "1".

Blokada dostępu dzieci

Płytę zabezpieczyć można przed dostępem dzieci zapobiegając niezamierzonemu załączeniu strefy gotowania. Blokadę dostępu dzieci można założyć i zdjąć tylko w trybie gotowości.

Włączanie blokady dostępu dzieci

1. Załącz płytę dotknięciem przycisku "1".
 2. Aby włączyć blokadę dostępu dzieci, jednocześnie dotknij przyciski "-" i "+", po usłyszeniu brzęczyka dotknij "+".
- » Zostanie włączona blokada dostępu dzieci i na wyświetlaczach wszystkich stref gotowania pojawi się symbol „L”.

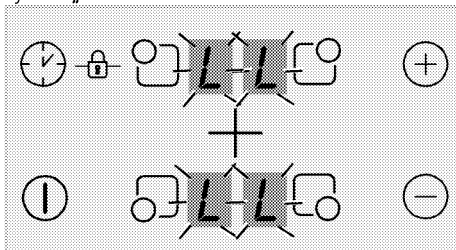

Wyłączanie blokady dostępu dzieci

1. Gdy blokada dostępu dzieci jest aktywna dotknij przycisku "1", aby włączyć płytę.

2. Aby wyłączyć blokadę dostępu dzieci, jednocześnie dotknij przyciski "⊖" i "⊕", po usłyszeniu brzęczyka dotknij "⊖".

» Zostanie wyłączona blokada dostępu dzieci i na wyświetlaczach wszystkich stref gotowania pojawi się symbol „L”.

Funkcja czasomierza

Funkcja ta ułatwia gotowanie. Nie trzeba pilnować kuchenki przez cały czas gotowania. Strefa gotowania wyłączy się automatycznie po upływie nastawionego czasu.

Załączanie czasomierza

1. Załącz płytę dotknięciem przycisku "⌚".
2. Wybierz strefę gotowania dotknięciem odpowiadającego jej przycisku.

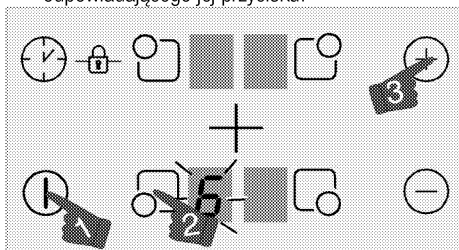

3. Naciśnij przycisk "⊕" lub "⊖", aby nastawić wybraną temperaturę.
4. Włącz zegar dotknięciem przycisku "⌚".

Na wyświetlaczach czasomierza pojawi się symbol „00”, a na wyświetlaczach wybranej strefy zacznie migać przecinek dziesiętny.

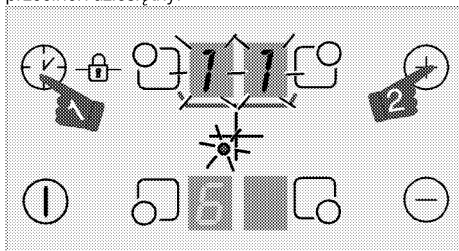

i Wyświetlacze prawej tylnej i lewej tylnej strefy pełnią rolę wyświetlaczy czasomierza po jego włączeniu.

5. Dotknij przyciski "⊕" lub "⊖", aby nastawić wymagany czas.

i Czasomierz nastawiać można tylko dla już używanych stref gotowania.

i	Te same czynności powtórz dla innych stref gotowania, dla których chcesz nastawić czasomierz.
i	Czasomierza nie można nastawić, jeśli nie wybierze się strefy gotowania i jej temperatury.
i	Po wybraniu strefy gotowania z ustawionym zegarem, można sprawdzić pozostały czas po ponownym dotknięciu przycisku "⌚".

Wyłączanie czasomierza

Po upływie nastawionego czasu płyta wyłączy się automatycznie i wyda dźwiękowy sygnał ostrzegawczy. Aby uciszyć ten sygnał naciśnij dowolny przycisk.

Wcześniejsze wyłączenie czasomierza

Jeśli wcześniej wyłączyć czasomierz, płyta nadal będzie działać przy nastawionej temperaturze aż się ją wyłączy.

1. Wybierz strefę gotowania, którą chcesz wyłączyć.
2. Włącz zegar dotknięciem przycisku "⌚".
3. W czasie wyświetlania na ekranie zegara „00” dotknij "⊖", aby ustawić wartość „00”.

Kropka na wyświetlaczach danej strefy gotowania i sam wyświetlacz **całkowicie** wyłączą się po kilku chwilach migania i zegar zostanie anulowany.

Bezpieczne i wydajne użytkowanie indukcyjnych stref gotowania

Zasady działania: Zasada działania płyty indukcyjnej polega na tym, że bezpośrednio nagrzewa naczynia z gotowaną zawartością. Ma zatem różne zalety w porównaniu z innego rodzajami kuchenek. Działa wydajniej, a powierzchnia płyty nie nagrzewa się. Płyta indukcyjna wyposażona jest w lepsze systemy zabezpieczeń zapewniające maksymalne bezpieczeństwo użytkowania.

i Płyta może być wyposażona w indukcyjne strefy gotowania o średnicy, zależnie od modelu, 145, 180 oraz 210-280 mm. Przy nagrzewaniu indukcyjnym każda strefa gotowania rozpoznaje średnice ustawianych na nich naczyń. Energia kierowana jest tylko tam, gdzie ze strefą gotowania styka się z naczyniem, a zatem ogranicza się jej zużycie do minimum.

Ograniczenia czasu pracy

Sterowanie płytą uwzględnia ograniczenie czasu pracy. Gdy jedna lub więcej stref gotowania pozostawi się załączone, strefa taka zostanie automatycznie wyłączona po upływie pewnego czasu. Jeśli do takiej

strefy przydzielony jest czasomierz, później wyłączy się także jego wyświetlacz.

Limit czasu pracy zależy od wybranej temperatury.

Maksymalny czas pracy stosuje się do tego poziomu temperatury.

Użytkownik może ponownie uruchomić tę strefę gotowania po jej automatycznym wyłączeniu jak opisano poniżej.

Tabela-1: Ograniczenia czasu pracy

Poziom temperatury	Limit czasu pracy - w godz.
0	0
1	6
2	6
3	5
4	5
5	4
6	1,5
7	1,5
8	1,5
9	20 minut
P Booster - szybkie nagrzewanie	5 minut (*)
(*) Po 5 minutach płyta obniży poziom do 9	

Zabezpieczenie przed przegrzaniem

Płyta ta wyposażona jest w czujniki zabezpieczające przed przegrzaniem. W razie przegrzania można zaobserwować, co następuje:

- Można wyłączyć czynną strefę gotowania.
- Może się obniżyć wybrany poziom. Jednakże stanu takiego nie pokazuje wskaźnik.

System zabezpieczenia przed wykipieniem

Płyta ta wyposażona jest w system zabezpieczający przed przelaniem się zawartości naczyń. Jeśli zawartość naczyń przelewa się na panel sterowania system bezzwłocznie odetnie zasilanie i wyłączy płytę. Na ten czas na wyświetlaczu pojawi się znak ostrzegawczy "F".



Precyzyjne ustawienie mocy

Inna zasada działania płyty indukcyjnej polega na tym, że natychmiast reaguje na polecenia. Bardzo szybko zmienia ustawienia mocy. Tym samym można zapobiec przelaniu się zawartości naczynia (woda, mleko itd.) nawet jeśli niewiele do niego brakuje.

Odgłosy pracy

Płyta indukcyjna może wydawać pewne odgłosy. Jest to zwykła cecha gotowania indukcyjnego.

- Odgłosy te narastają przy znacznych poziomach temperatury.
- Odgłosy może powodować stop, z którego wykonany jest garnek.
- Przy niskich poziomach słychać zwykły dla tej zasady działania odgłos załączania/wyłączania.
- Odgłos wydaje także podgrzewany pusty garnek. Po napełnieniu go wodą lub potrawą ten odgłos cichnie.
- Słychać odgłos wentylatora chłodzącego system elektryczny.

	Jeśli powierzchnia panelu sterowania dotykowego narażona jest na intensywne działanie oparów, cały system sterowania może zostać wyłączony i nadawać sygnał błędu.
	Powierzchnię dotykowego panelu sterowania trzeba stale utrzymywać w czystości. Można zaobserwować błędne działanie.

6 Czyszczenie i konserwacja

Informacje ogólne

Okres użytkowania tego wyrobu przedłuży się, a problemy stana się rzadsze, jeśli wyrób ten czyści się w regularnych odstępach czasu.



ZAGROŻENIE:

Przed konserwacją i czyszczeniem, odłącz piekarnik od sieci.

Grozi to porażeniem elektrycznym!



ZAGROŻENIE:

Przed czyszczeniem piekarnika odczekaj, aż ostygnie.

Można się poparzyć od gorących powierzchni!

- Po każdym użyciu dokładnie oczyść ten wyrób. Dzięki temu łatwiej będzie usuwać pozostałości pieczenia, unikając tym samym ich zapalenia się na następnym użyciu piekarnika.
- Do jego czyszczenia nie potrzeba żadnych specjalnych środków czyszczących. Wyrób ten czyści się miękką ściereczką lub gąbką i ciepłą wodą z mydłem w płynie, i wyciera suchą ściereczką.
- Pamiętaj, aby zawsze starannie wycierać nadmiar płynu po czyszczeniu i natychmiast wycierać wszystko, co się rozleje.
- Do czyszczenia powierzchni i klamki ze stali nierdzewnej nie używaj środków czyszczących zawierających kwas lub chlorek. Części te wyciera się do czysta miękką ściereczką z detergentem w płynie (nie w proszku), najlepiej ruchami w tym samym kierunku.



Pewne detergenty lub środki czyszczące mogą uszkodzić powierzchnię.

Nie używaj agresywnych detergentów, proszku/mleczka do czyszczenia, ani żadnych ostrych przedmiotów.



Do czyszczenia tego urządzenia nie używaj urządzeń parowych, ponieważ może to spowodować porażenie prądem.

Uczyszczenie płyty

Powierzchnie szklano-ceramiczne

Przetrzyj powierzchnie ceramiczne ściereczką zamoczoną w zimnej wodzie w taki sposób, aby nie pozostały na nich resztki środka czyszczącego. Wytrzyj je do sucha miękką i suchą ściereczką. Pozostawione resztki mogą spowodować uszkodzenie powierzchni szklano-ceramicznej przy ponownym użyciu płyty. Zaszchłych na powierzchni szklano-ceramicznej resztek w żadnym razie nie należy skrobać żyletką, wełną żelazną, ani podobnymi narzędziami.

Plamy wapienne (żółte) usuwa się niewielką ilością środka do czyszczenia z wapienia, np. octu lub soku z cytryny. Można także użyć odpowiednich środków dostępnych na rynku.

Jeśli powierzchnia jest bardzo zabrudzona, zamocz gąbkę w środku czyszczącym i odczekaj, aż nim nasiąknie. Następnie oczyść powierzchnię płyty wilgotną ściereczką.



Plamy z potraw o znacznej zawartości cukru, np. gęstego kremu lub syropu, trzeba czyścić bezzwłocznie, nie czekając aż zabrudzona powierzchnia ostygnie. W przeciwnym razie szklano-ceramiczna powierzchnia może ulec trwałemu uszkodzeniu.

Z czasem kolor powłok i innych powierzchni może z lekka blaknąć. Nie wpływa to na działanie kuchenki. Blednięcie koloru i plamy na powierzchni szklano-ceramicznej to zjawiska normalne, a nie defekt.

7 Rozwiązywanie problemów

Przy nagrzewaniu i studzeniu urządzenia słychać metaliczne odgłosy.

- Podgrzewane części metalowe mogą się rozszerzać i wydawać dźwięki. >>> *To nie jest awaria.*

Produkt nie działa.

- Bezpiecznik uszkodzony lub zadziałał. >>> *Sprawdź bezpieczniki w skrzynce bezpiecznikowej. W razie potrzeby wymień je lub załącz.*
- Piekarnik nie jest przyłączony do (uziemionego) gniazdka. >>> *Sprawdź kontakt wtyczki.*
- Jeśli wyświetlacz nie świeci się po ponownym włączeniu płyty kuchennej. >>> *Odłącz urządzenie bezpiecznikiem. Włącz je ponownie po upływie 20 sekund.*
- Zabezpieczenie przed przegrzaniem jest aktywne. >>> *Pozostaw płytę kuchenną do wystygnięcia.*
- Używasz niewłaściwego naczynia. >>> *Sprawdź naczynie.*

Na jej wyświetlaczu pojawi się symbol "H".

- Naczynie nie stoi na aktywnej strefie gotowania. >>> *Sprawdź, czy w strefie gotowania znajduje się naczynie.*
- Naczynie nieodpowiednie do gotowania na płycie indukcyjnej. >>> *Sprawdź, czy naczynie jest odpowiednie do gotowania na płycie indukcyjnej.*
- Naczynie nie stoi na środku lub dno naczynia ma za małą średnicę dla strefy gotowania. >>> *Wybierz naczynie o właściwej średnicy i prawidłowo ustaw je na środku strefy gotowania.*
- Naczynie lub strefa gotowania mają za wysoką temperaturę. >>> *Pozostaw je do wystygnięcia.*

Wybrana strefa gotowania nagle wyłącza się w czasie pracy.

- Prawdopodobnie upłynął czas gotowania w wybranej strefie gotowania. >>> *Możesz ustawić nowy czas gotowania lub zakończyć gotowanie.*
- Zabezpieczenie przed przegrzaniem jest aktywne. >>> *Pozostaw płytę kuchenną do wystygnięcia.*
- Jakiś przedmiot może zasłaniać dotykowy panel sterowania. >>> *Usuń przedmiot z panelu.*

Naczynie nie nagrzewa się, chociaż strefa gotowania jest włączona.

- Naczynie nieodpowiednie do gotowania na płycie indukcyjnej. >>> *Sprawdź, czy naczynie jest odpowiednie do gotowania na płycie indukcyjnej.*
- Naczynie nie stoi na środku lub dno naczynia ma za małą średnicę dla strefy gotowania. >>> *Wybierz naczynie o właściwej średnicy i prawidłowo ustaw je na środku strefy gotowania.*



Jeśli pomimo postępowania według instrukcji z tego rozdziału problem pozostaje, skonsultuj się z autoryzowanym agentem serwisowym lub sprzedawcą piekarnika. Nie próbuj samemu naprawiać zepsutego piekarnika.

Ugradbena ploča za kuhanje

Uputstvo za upotrebu

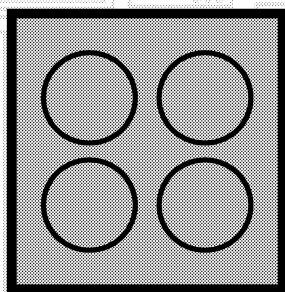

BS

beko

Molimo prvo pročitajte ovaj priručnik za korisnika!

Poštovani Korisniče,

Hvala vam što ste izabrali Beko proizvod. Nadamo se da ćete uživati u najboljim rezultatima vašeg proizvoda koji je proizveden pomoću najmodernije tehnologije visoke kvalitete. Stoga, molimo vas pažljivo pročitajte ovaj cijeli priručnik za korisnika i sve druge prateće dokumente prije upotrebe proizvoda i čuvajte ih kao referencu za buduću upotrebu. Ako uručite ovaj proizvod nekom drugom, također mu/joj predajte i ovaj priručnik za korisnika. Slijedite sva upozorenja i informacije u ovom priručniku za korisnika.

Zapamtite da se ovaj priručnik za korisnika može primijeniti i za nekoliko drugih modela. Razlike između modela će biti identifikovane u ovim uputstvima.

Pojašnjenje simbola

Sljedeći simboli su korišteni u ovom priručniku za korisnika:



Važne informacije ili korisni savjeti za upotrebu.



Upozorenje za opasne situacije po pitanju života i imovine.



Upozorenje u vezi elektro šoka.



Upozorenje u vezi rizika od požara.



Upozorenje na vruće površine.



Arçelik A.Ş.
Karaağaç caddesi No:2-6
34445 Sütlüce/Istanbul/TURKEY
Made in TURKEY

1 Važna uputstva i upozorenja za sigurnost i okoliš**4**

Opće mjere sigurnosti	4
Električna sigurnost.....	4
Sigurnost proizvoda.....	5
Predviđena upotreba.....	7
Sigurnost za djecu	7
Odlaganje starog proizvoda.....	7
Odlaganje materijala za pakovanje	7

2 Opće informacije**8**

Pregled	8
Tehničke specifikacije	8

3 Instalacija**9**

Prije instalacije	9
Instalacija i povezivanje	9
Odlaganje starog proizvoda.....	12

4 Priprema**13**

Savjeti za uštedu energije	13
Prva upotreba	13
Prvo čišćenje uređaja	13

5 Kako koristiti ploču za kuhanje**14**

Opšte informacije o kuhanju.....	14
Upotreba ploče za kuhanje.....	15
Upravljačka ploča	15

6 Održavanje i njega**20**

Opšte informacije	20
Čišćenje ploče za kuhanje.....	20

7 Rješavanje problema**21**

1 Važna uputstva i upozorenja za sigurnost i okoliš

Ovaj odjeljak sadrži sigurnosna uputstva koja će vam pomoći da se zaštitite od rizika od lične povrede ili oštećenja imovine. Ne pridržavanje ovih uputstava će poništiti svaku garanciju.

Opće mjere sigurnosti

- Ovaj uređaj mogu koristiti djeca dobi od 8 godina i starija kao i osobe sa reduciranim fizičkim, čulnim ili mentalnim sposobnostima ili sa nedostatkom iskustva i znanja ukoliko im je obezbijeđen nadzor ili uputstvo u vezi upotrebe uređaja na bezbjedan način i razumijevanja opasnosti koje mogu biti uključene.
Djeca se ne smiju igrati sa uređajem. Djeca bez nadzora ne smiju obavljati radnje oko čišćenja i održavanja.
- Uređaj nije namijenjen za upotrebu od strane osoba (uključujući djecu) sa smanjenim fizičkim, osjetilnim ili mentalnim sposobnostima ili s nedostatkom iskustva i znanja, osim ako su pod nadzorom ili ako su instruirani po pitanju upotrebe uređaja.
Djeca koju nadgledate ne smiju se igrati s uređajem.
- Ako je proizvod uručen nekom drugom za ličnu upotrebu ili da se

koristi kao rabljeni proizvod, takođe treba uručiti priručnik za korisnika, oznake proizvoda i druge relevantne dokumente kao i dijelove proizvoda .

- Postupke ugradnje i opravke uvijek moraju izvoditi ovlašteni serviseri. Proizvođač se neće držati odgovornim za oštećenja nastala usljed procedura koje su izvodile neovlaštene osobe što takođe može prouzrokovati da garancija bude nevažeća. Prije ugradnje, pažljivo pročitajte uputstva.
- Nemojte koristiti uređaj ukoliko je u kvaru ili ako na njemu ima vidljivih oštećenja.
- Uvjerite se da su funkcijske tipke proizvoda isključene nakon svake upotrebe.

Električna sigurnost

- Ukoliko proizvod ima grešku, ne bi trebalo njim rukovati dok se greška ne popravi od strane zastupnika iz ovlaštenog servisa. Postoji rizik od elektro šoka!
- Proizvod spojite samo na uzemljeni izlaz/vod s naponom i zaštito kao što je specificirano u odjeljku "Tehničke specifikacije". Neka uzemljenje izvrši kvalifikovani električar dok se proizvod koristi sa ili bez

transformatora. Naša kompanija neće biti odgovorna za bilo kakve probleme nastale zbog toga što proizvod nije bio uzemljen u skladu sa lokalnim regulativama.

- Nikada ne perite proizvod poljevanjem ili posipanjem vode po njemu! Postoji rizik od elektro šoka!
- Proizvod mora biti iskopčan za vrijeme ugradnje, održavanja, čišćenja i popravke.
- Ako je napojni kabal za priključivanje proizvoda oštećen, isti se mora zamijeniti od strane proizvođača, njegovog zastupnika ili sličnih kvalifikovanih osoba da bi se izbjegli neželjeni rizici.
- Uređaj mora biti ugrađen tako da se može u potpunosti iskopčati sa mreže. Separacija mora biti obezbijeđena bilo pomoću glavnog utikača, bilo pomoću sklopke ugrađene u fiksnu električnu instalaciju, u skladu sa konstrukcionim propisima.
- Sve radove na električnoj opremi i sistemima trebaju izvoditi samo ovlaštene i kvalificirane osobe.
- U slučaju bilo kakvog oštećenja, isključite uređaj i iskopčajte ga sa napajanja. Da biste ovo uradili, isključite osigurač u kući.
- Provjerite da je jačina osigurača kompatibilna sa vašim proizvodom.

Sigurnost proizvoda

- **UPOZORENJE:** Uređaj i njegovi dostupni dijelovi postaju vrela za vrijeme upotrebe. Potrebno je voditi računa da bi se izbjeglo dodirivanje grijnih elemenata. Djecu mlađu od 8 godina treba držati dalje od uređaja ukoliko nisu pod stalnim nadzorom.
- Osobe čije su prosudbe ili koordinacija smanjene pod uticajem alkohola i/ili droga ne smiju koristiti uređaj.
- Budite oprezni kada koristite alkoholna pića u vašem posuđu. Alkohol isparava na visokim temperaturama i može izazvati požar jer se zapali kada stupi u kontakt sa vrućim površinama.
- Nemojte stavljati nikakve zapaljive materijale u blizini proizvoda jer i bočne strane mogu postati vruće tokom upotrebe.
- Držite sve otvore za ventilaciju očišćenim od prepreka.
- Nemojte koristiti čistače na paru da čistite uređaj jer bi to moglo prouzrokovati strujni udar.
- **UPOZORENJE:** Kuhanje bez nadzora na ploči za kuhanje sa masnoćom ili uljem može biti opasno i može izazvati požar. **NIKADA** ne pokušavajte gasiti vatru vodom, nego isključite uređaj i potom pokrijte plamen sa, npr. poklopcem ili dekom.

- OPREZ: Proces kuhanja se mora nadgledati. Kratkotrajni proces kuhanja se mora neprestano nadgledati.
 - UPOZORENJE: Opasnost od požara: Nemojte ostavljati stvari na površinama za kuhanje.
 - UPOZORENJE: Ako je površina napuknuta, isključite uređaj kako biste izbjegli mogućnost strujnog udara.
 - U slučaju napuknuća stakla na ploči za kuhanje: Odmah zatvorite sve gornjike i sve električne grijače elemente i isključite napajanje na uređaju. Nemojte dodirivati površine na uređaju. Nemojte koristiti uređaj.
 - Nakon upotrebe, isključite element ploče za kuhanje pomoću njenih kontrolnih tipki i ne oslanjajte se na detektor posuđa.
 - Metalni predmeti poput noževa, viljuški, kašika i poklopaca se ne bi trebali ostavljati na površini ploče za kuhanje jer mogu postati vrući.
 - Uređaj nije namijenjen za rukovanje sredstvima nekog eksternog programatora ili posebnog sistema daljinskog upravljača.
 - Pritisak isparavanja koji nastaje usljed vlažnosti na površini ploče za kuhanje ili na dnu posude može prouzrokovati pomjeranje posude. Stoga, vodite računa da je površina pećnice i dno posuda uvijek suho.
 - Ploče za kuhanje (kola) su opremljene sa "indukcionom" tehnologijom. Vaša indukcijska ploča za kuhanje koja obezbjeđuje uštedu vremena i novca mora koristiti odgovarajuće posude za indukcijsko kuhanje; u suprotnom ploča za kuhanje (kola) neće raditi. Pogledajte. *Opšte informacije o kuhanju, Stranica 14*, odabir posuđa.
 - Kako indukcijska ploča za kuhanje stvara magnetno polje, ona može prouzrokovati štetan uticaj za ljude koji koriste uređaje poput pumpice za inzulin ili pejsmejkerja.
 - UPOZORENJE: Koristite samo štitnike ploče za kuhanje dizajnirane od strane proizvođača uređaja za kuhanje ili one koji su naznačeni od strane proizvođača uređaja u uputstvima za upotrebu kao pogodne za štitnike ploče za kuhanje, ugrađene u uređaj. Korištenje neadekvatnih štitnika može prouzrokovati nezgode.
- Za sigurnost od požara na proizvodu;
- Provjerite da li utikač odgovara utičnici kao i to da ne uzrokuje iskrenje.
 - Ne upotrebljavajte oštećen ili sječen ili produžni kabal osim originalnog kabla.

- Budite sigurni da tečnost ili vlaga na utičnici ne dospiju u proizvod preko utikača.

Predviđena upotreba

- Ovaj proizvod je dizajniran za upotrebu u domaćinstvu. Komercijalna upotreba nije dopuštena.
- **OPREZ:** Ovaj uređaj je samo za kuhanje. On se ne smije koristiti u druge svrhe, na primjer grijanje prostorije.
- Proizvođač nije odgovoran za bilo kakve štete uzrokovane nepropisnim korištenjem ili greškama pri rukovanju.

Sigurnost za djecu

- **UPOZORENJE:** Pristupačni dijelovi mogu postati vrući tokom upotrebe. Malu djecu treba držati dalje od uređaja.
- Ambalažni materijali mogu predstavljati opasnost za djecu. Držite ambalažne materijale dalje od dohvata djece. Molimo odložite sve dijelove pakovanja i skladu sa ekološkim propisima.
- Električni proizvodi predstavljaju opasnost za djecu. Držite djecu

dalje od proizvoda kada je on u funkciji i nemojte dozvoliti djeci da se igraju s tim proizvodom.

- Ne ostavljajte iznad uređaja bilo kakve predmete koje djeca mogu dosegnuti.

Odlaganje starog proizvoda

Usklađenost sa WEEE Direktivom i odlaganje otpadnog proizvoda:



Ovaj proizvod je u skladu sa EU WEEE Direktivom (2012/19/EU). Ovaj proizvod posjeduje klasifikacijski simbol za otpadnu električnu i elektroničku opremu (WEEE).

Ovaj proizvod je proizveden od visoko kvalitetnih dijelova koji se mogu ponovo upotrijebiti i koji su pogodni za recikliranje. Nemojte odlagati otpadni proizvod s običnim kućnim i drugim otpadima čiji je vijeka trajanja prošao. Odnosite taj otpad na odlagalište za reciklažu električne i elektroničke opreme. Molimo vas posavjetujte se sa lokalnim institucijama da saznate gdje se nalaze ova odlagališta.

Usklađenost sa RoHS Direktivom:

Proizvod koji ste kupili je u skladu sa EU RoHS Direktivom (2011/65/EU). On ne sadrži nikakve štetne i zabranjene materijale specificirane u ovoj Direktivi.

Odlaganje materijala za pakovanje

- Materijal za pakovanje predstavlja opasnost po djecu. Čuvajte materijal za pakovanje na sigurnom mjestu van dohvata djece. Materijali za pakovanje ovog proizvoda napravljeni su od reciklirajućeg materijala. Pravilno ih odložite i sortirajte ih u skladu sa uputstvima za reciklažu otpada. Nemojte ih odlagati zajedno sa običnim kućnim otpadom.

2 Opće informacije

Pregled

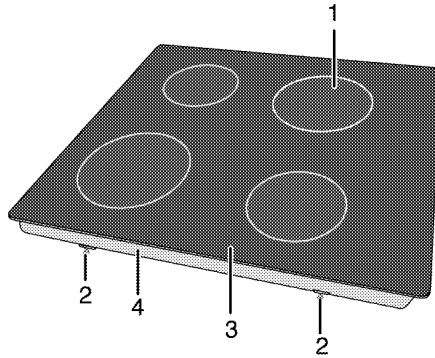

- | | | | |
|---|------------------------------|---|--------------------------|
| 1 | Indukcijska ploča za kuhanje | 3 | Vitrokeraamička površina |
| 2 | Spojnica za sklapanje | 4 | Poklopac dna |

Tehničke specifikacije

Napon/frekvencija	220-240 V~/380-415 V 2N ~ 50 Hz
Ukupna potrošnja električne energije	maks. 7200 W
Vrsta kabla/poprečni presjek	min.H05V2V2-F 5 x 1,5 mm ²
Vanjske dimenzije (visina/širina/dubina)	55 mm/580 mm/510 mm
Dimenzije za ugradnju (širina/dubina)	560 (+2) mm/490 (+2) mm
Gorionici	
Stražnji lijevi	Indukcijska ploča za kuhanje
Dimenzije	180 mm
Snaga	2000/2300 W
Prednji lijevi	Indukcijska ploča za kuhanje
Dimenzije	180 mm
Snaga	2000/2300W
Prednji desni	Indukcijska ploča za kuhanje
Dimenzije	145 mm
Snaga	1600/1800 W
Stražnji desni	Indukcijska ploča za kuhanje
Dimenzije	210 mm
Snaga	2000/2300 W



Tehničke specifikacije su podložne izmjenama bez prethodne obavijesti kako bi se poboljšao kvalitet uređaja.



Slike u ovom priručniku su shematske i moguće je da se ne podudaraju tačno s vašim uređajem.



vrijednosti prikazane na naljepnicama uređaja ili u priloženoj dokumentaciji postignute su u laboratorijskim uvjetima u skladu sa relevantnim standardima. Ovisno o uvjetima okoline i rada uređaja, ove vrijednosti mogu varirati.

3 Instalacija

Proizvod mora biti ugrađen od strane ovlaštene osobe u skladu sa propisima koji su na snazi. U suprotnom, garancija će postati nevažeća. Proizvođač se neće držati odgovornim za oštećenja nastala usljed procedura koje su izvodile neovlaštene osobe i garancija može biti nevažeća.



Priprema lokacije i elektro instalacije za ovaj proizvod je u nadležnosti korisnika.



OPASNOST:

Prilikom instalacije, uređaj mora biti spojen u skladu sa svim lokalnim propisima o plinskim i/ili električnim instalacijama.



OPASNOST:

Prije instalacije, izvršiti vizuelnu proveru da li na proizvodu ima bilo kakvih nedostataka. Ako da, nemojte vršiti instalaciju. Oštećeni proizvodi predstavljaju rizik za vašu sigurnost.

Prije instalacije

Ploča za kuhanje namijenjena je instaliranju u komercijalno dostupne radne površine. Između uređaja i kuhinjskih zidova i namještaja mora se ostaviti dovoljno prostora radi sigurnosti. Pogledati sliku (mjere u mm).

- Može se koristiti i kao samostojeći uređaj. Omogućite minimalnu razdaljinu od 750 mm iznad površine ploče za kuhanje.
- (*) Kada je potrebno ugraditi kuhinjsku napu iznad štednjaka, pogledajte priložena uputstva od proizvođača kuhinjske nape za pravilno određivanje visine ugradnje (min 650 mm).
- Skinite materijale korištene za pakovanje i transportne graničnike.
- Površine, sintetički laminati i ljepila moraju biti otporna na toplotu (minimalno 100 °C).
- Radna površina mora biti poravnata i učvršćena u horizontalnom položaju.
- Isijecite prorez za ploču za kuhanje na radnoj površini, prema dimenzijama za instaliranje.

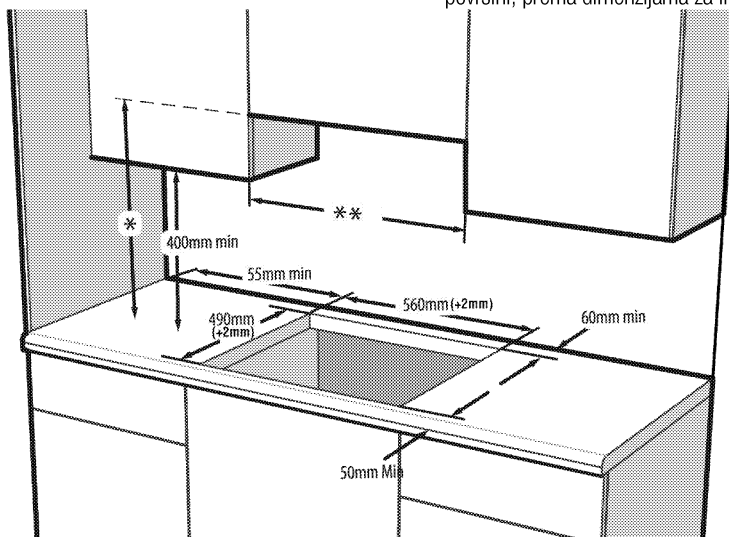

* Minimalna visina do izvlakača kao što je preporučeno u priručniku za izvlakače

** Minimalna udaljenost između ormarića mora biti jednaka širini ploče za kuhanje



Nemojte postavljati ploču za kuhanje na mjestima sa oštrim ivicama ili uglovima. Postoji rizik od lomljenja za staklo keramičku površinu!

Instalacija i povezivanje

- Proizvod se isključivo može instalirati i priključiti u skladu sa statutarnim pravilima instalacije.

Električno spajanje

Priključite proizvod na uzemljenu utičnicu/vod koji su zaštićeni minijaturnom automatskom sklopkom odgovarajućeg kapaciteta kao što je navedeno u tabeli

"Tehničke specifikacije". Neka uzemljenje uradi kvalifikovani električar dok se proizvod koristi sa ili bez transformatora. Naša kompanija neće biti odgovorna za bilo kakva oštećenja koja mogu nastati zbog korištenja proizvoda bez uzemljenja u skladu s lokalnim propisima.

OPASNOST:

 Uređaj mora biti spojen na napojnu mrežu samo od strane ovlaštene i kvalifikovane osobe. Period garancije za proizvod počinje samo nakon ispravno izvršene instalacije. Proizvođač se neće držati odgovornim za oštećenja nastala usljed procedura koje su izvodile neovlaštene osobe.

OPASNOST:

 Kabal za napajanje se ne smije pritiskati, savijati ili gnječiti, niti doći u kontakt sa vrućim dijelovima na proizvodu. Oštećeni kabal za napajanje se mora zamijeniti od strane kvalifikovanog električara. U suprotnom, postoji rizik od elektro šoka, kratkog spoja ili požara!

- Pri spajanju mora se pridržavati državnih propisa.
- Podaci napojnog voda moraju odgovarati podacima navedenim na etiketi o tipu proizvoda. Etiketa o tipu nalazi se na stražnjem dijelu kućišta proizvoda.
- Napojni kabal vašeg proizvoda se mora slagati sa vrijednostima iz tabele "Tehničke specifikacije".

OPASNOST:

 Prije započinjanja bilo kakvog rada na električnim instalacijama, iskopčajte uređaj iz napajanja. Postoji rizik od elektro šoka!

Spajanje napojnog kabla

i Dok obavljate spajanje žica, morate se pridržavati nacionalnih/lokalnih propisa o električnoj energiji i morate koristiti odgovarajuću utičnicu/vod i utikač za pećnicu. U slučaju da su energetska ograničenja proizvoda izvan trenutnog kapaciteta nosivosti utikača i utičnice/voda, proizvod se mora spojiti direktno preko fiksne električne instalacije, bez korištenja utikača i utičnice/voda.

1. Nije moguće prekinuti sve polove u izvoru napajanja, jedinica prekida s minimalno 3 mm kontaktnog zazor (osigurači, prekidači linijske sigurnosti, kontaktori) mora biti spojena i svi polovi ove jedinice prekida moraju biti u blizini (ne iznad) proizvoda u skladu sa IEE direktivama. Ne

pokoravanje ovim uputstvima može prouzrokovati probleme u radu i učiniti nevažećom garanciju za proizvod.

Preporučuje se dodatna zaštita putem prekidača strujnog kola zaostale električne energije.

Ako je kabal isporučen uz ovaj proizvod:

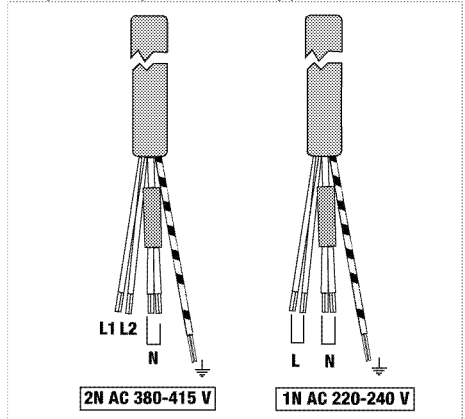

2. **Za jednofazno spajanje**, spojite žice kao što je označeno ispod:

- Smeđa/Crna žica = L (Faza)
- Plava/sed žica = N (Nula)
- Zeleni/žuti kabal = (E)  (Uzemljenje)

» ili

- sed/Crna žica = L (Faza)
- Plava/Smeđa žica = N (Nula)
- Zeleni/žuti kabal = (E)  (Uzemljenje)

3. **Za dvofazno spajanje**, spojite žice kao što je označeno ispod:

- Smeđa žica = L1 (Faza 1)
- Crna žica = L2 (Faza 2)
- Plava/sed žica = N (Nula)
- Zeleni/žuti kabal = (E)  (Uzemljenje)

» ili

- Crna žica = L1 (Faza 1)
- Sed žica = L2 (Faza 2)
- Plava/smeđa žica = N (Nula)
- Zeleni/žuti kabal = (E)  (Uzemljenje)

Instalacija proizvoda Ako je pećnica ispod:

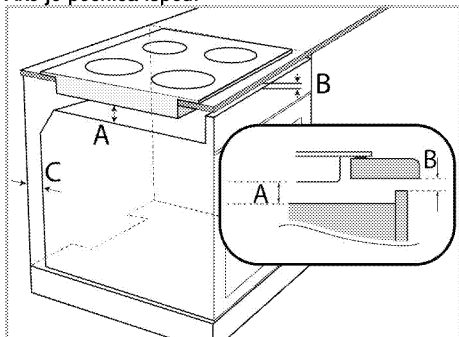

A min.15 mm

B min.5 mm

C 20 mm

Ako je daska ispod:

Potrebno je da se ostavi ventilacioni otvor na zadnjem delu nameštaja, kao što je pokazano na sledećoj slici.

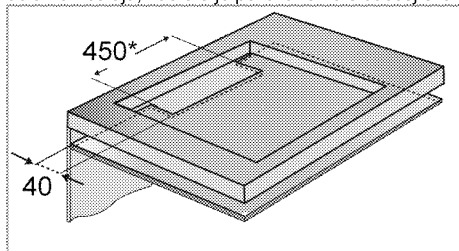

* min.

Tokom instalacije vaše indukcije ploče za kuhanje, postavite proizvod paralelno instalacijskoj površini. Također, primijenite hermetički zaptivač na dijelove ploče za kuhanje koji dodiruju pult kao što je opisano ispod kako biste spriječili da bilo kakva tečnost prodire između proizvoda i pulta.

1. Pripremite površinu pulta kao što je prikazano na slici.
2. Okrećući ploču za kuhanje na drugu stranu, postavite je na ravnu površinu.
3. Prilikom ugradnje ploče za kuhanje, oko ploče za kuhanje postavite brtvu za zaptivanje koja je isporučena u pakiranju kao što je prikazano na sljedećoj slici i uvjerite se da ona ostaje 1 do 2 mm u unutrašnjosti od vanjskog ruba stakla.

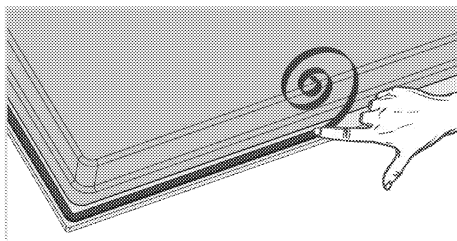

4. Pričvrstite montažne opruge tako što ćete ih umetnuti navrnuti pomoću rupa na dnu kućišta kao što je prikazano na slici.

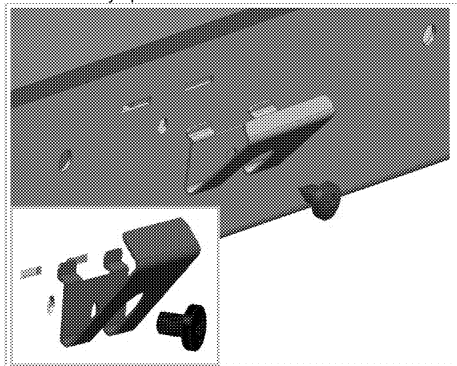

Za neke modele, vaš proizvod može biti isporučen s oprugama za montažu koje su već postavljene na proizvod.



Broj opruga za montažu na proizvodu varira u ovisnosti od modela proizvoda.

5. Postavite ploču za kuhanje na pult i poravnajte je.
6. Kada je ploča za kuhanje postavljena na pult, jednostavno će se pričvrstiti pomoću stezaljke. Ako dimenzije pulta ne odgovaraju, 2 stezaljke za montažu se mogu pričvrstiti na prednjoj strani proizvoda kao što je prikazano na donjoj slici.

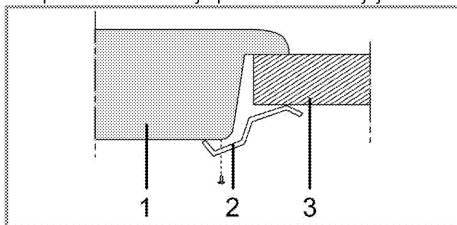

- 1 Ploča za kuhanje
- 2 Instalaciona spojnica
- 3 Pult

i Kada instalirate ploču za kuhanje na kabinet, mora se ugraditi polica da biste razdvojili kabinet od ploče za kuhanje kao što je prikazano na slici gore. Ovo se ne zahtijeva kada se instalira na ugradbenu pećnicu.

Na primjer, ako je moguće dotaketi dno proizvoda jer je instaliran na ladici, ova sekcija mora biti pokrivena drvenom pločom.

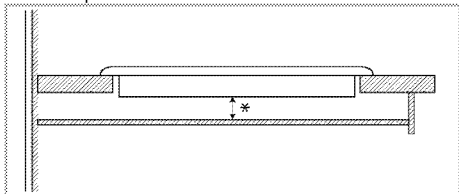

* min. 15 mm

Pogled odstraga (rupe za povezivanje)

i Položaj rupa za spajanje prikazan na donjoj slici je šematski, može se razlikovati u zavisnosti od modela proizvoda. Fiksirajte ih u skladu sa rupama za spajanje na vašem proizvodu.

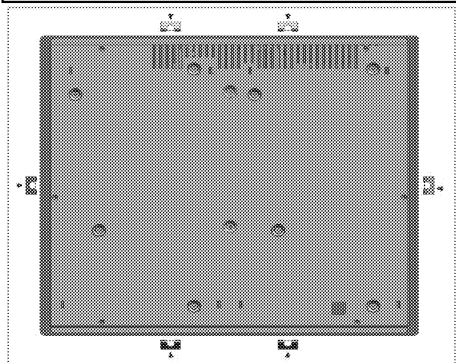

OPASNOST:
Spajanje na drugačije rupe nije dobro u pogledu sigurnosti jer može doći do oštećenja na plinskom ili električnom sistemu.

OPASNOST:
Ploča za kuhanje sadrži komponente koje rade na plin i struju. Iz tog razloga ploča za kuhanje bi trebala biti pričvršćena na pult samo kroz rupice za pričvršćivanje, koristeći samo osiguravajuće elemente i vijke koji su isporučeni i kao što je naznačeno u ovom priručniku. U suprotnom, to će predstavljati opasnost za bezbjednost po život i imovinu.

i Broj opruga za montažu na proizvodu varira u ovisnosti od modela proizvoda.

Završna provjera

1. Rukovanje proizvodom.
2. Provjerite funkcije.

Odlaganje starog proizvoda.

- Sačuvajte originalnu kutiju u koju je proizvod bio upakovan i transportujte proizvod u istoj. Slijedite uputstva na kutiji. Ukoliko nemate originalnu kutiju, upakujte proizvod u zaštitnu foliju sa zračnim mjehurićima ili debelu kartonsku ambalažu i čvrsto omotajte ljepljivom trakom.

i Provjerite generalno izgled vašeg proizvoda radi bilo kakvih oštećenja koja su se mogla desiti tokom transporta.

4 Priprema

Savjeti za uštedu energije

Sljedeće informacije će vam pomoći da koristite vaš uređaj na ekološki način i da štedite energiju:

- Odmrznite zamrznuta jela prije kuhanja.
- Koristite šerpe/tave sa poklopcima za kuhanje. Ukoliko nema poklopca, potrošnja energije se može uvećati 4 puta.
- Odaberite gorionik koji je prikladan za veličinu dna posude koju ćete koristiti za kuhanje. Uvijek odaberite ispravno veličinu posude za spremanje vaših jela. Veće posude zahtijevaju više energije.
- Vodite računa o tome da koristite posude sa ravnim dnom kada kuhate na električnoj ploči za kuhanje.

Posude sa debelim dnom će omogućiti bolju provodljivost toplote. Možete postići uštedu energije i do 1/3.

- Posude za kuhanje moraju biti kompatibilne sa zonama kuhanja. Dno posude ne smije biti manje nego što je kolo na kojem će se kuhati.
- Održavajte zone kuhanja i dna posuda čistim. Prljavština će umanjiti provodljivost toplote između zona kuhanja i dna posude.

Prva upotreba

Prvo čišćenje uređaja



Neki deterdženti i materijali za čišćenje mogu izazvati oštećenja na površini.

Nemojte koristiti agresivne deterdžente, praškove/kreme za čišćenje ili bilo kakve oštre predmete dok čistite.

1. Uklonite sve materijale korištene za pakovanje
2. Obrišite površine uređaja vlažnom krpom ili spužvom i posušite krpom.

5 Kako koristiti ploču za kuhanje

Opšte informacije o kuhanju



Nikada nemojte puniti tavu uljem više od jedne trećine. Ne ostavljajte ploču za kuhanje bez nadzora kada se zagrijava ulje. Pregrijano ulje predstavlja rizik od požara. **Nikada nemojte pokušavati gasiti mogući požar vodom!** Kada je ulje zahvaćeno vatrom, pokrijte ga protivpožarnim ćebetom ili vlažnom krpom. Isključite ploču za kuhanje ako je bezbjedno da se to uradi i pozovite vatrogasnu službu.

- Prije prženja hrane, uvijek ju dobro posušite i nježno stavite u vrelo ulje. Osigurajte da se smrznuta hrana u potpunosti otopi prije prženja.
- Nemojte pokrivati posude koje koristite kada zagrijavate ulje.
- Postavite tave i duboke tave na način da njihove ručke ne budu iznad ringle kako biste spriječili grijanje ručki. Nemojte stavljati na ringle posude koje nisu balansirane i koje se lako naginju.
- Ne stavljajte prazne posude i duboke tave na zone kuhanja koje su uključene. Mogle bi se oštetiti.
- Ako uključite zone kuhanja da rade bez posude ili duboke tave na njima to može prouzrokovati oštećenja na proizvodu. Isključite zone kuhanja nakon završetka kuhanja.
- Obzirom da površine na proizvodu mogu biti vruće, ne stavljajte plastične i aluminijske posude na njih.
- Odmah očistite svaku otopinu od tih materijala sa površine. Takve posude se ne bi trebale koristiti niti za čuvanje hrane.
- Koristite tave ili drugo posuđe samo sa ravnim dnom.
- Stavite odgovarajuću količinu hrane u duboke tave ili drugo posuđe. Stoga nećete trebati činiti bilo kakva nepotrebna čišćenja jer ćete time spriječiti da jela kipe van. Ne stavljajte poklopce tava ili drugog posuđa na zone kuhanja. Stavite tave tako da su one centrirane na zoni kuhanja. Kada želite premjestiti posudu na drugu zonu kuhanja, podignite je i postavite na zonu

kuhanja koju odaberete, nemojte je vući po površini.

Odabir duboke tave

- Staklokeramička površina je otporna na toplotu i velike temperaturne razlike ne utiču na nju.
- Nemojte koristiti staklokeramičku površinu kao mjesto za skladištenje ili kao ploču za rezanje.
- Koristite samo tave i drugo posuđe sa mašinski obradenim dnom. Oštre ivice izazivaju ogrebotine na površini.

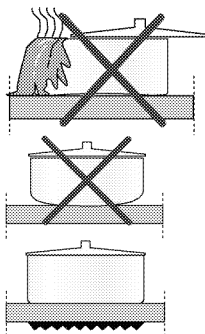

Prosipanje može oštetiti staklokeramičku površinu i prouzrokovati požar.

Nemojte koristiti posude sa izbočenim ili udubljenim dnom.

Koristite samo tave i drugo posuđe sa ravnim dnom. One osiguravaju lakši prenos toplote.

Za indukcijske ploče za kuhanje, koristite samo posuđe pogodno za indukcijsko kuhanje.

Testiranje duboke tave

Koristite slijedeće metode da testirate da li je vaša duboka tava kompatibilna sa indukcijskom pločom ili nije.

1. Vaša duboka tava je kompatibilna ako njeno dno sadrži magnet.
2. Vaša duboka tava je kompatibilna ako "U" ne treperi kada stavite vašu duboku tavu na zonu kuhanja i uključite ploču za kuhanje.

Možete koristiti čelične, teflonske ili aluminijske duboke tave sa specijalnim magnetnim dnom koje sadrže naljepnicu ili upozorenje koje ukazuje na to da je duboka tava kompatibilna za indukcijsko kuhanje. Staklene i keramičke posude, vrčevi i posude od nerhđajućeg čelika sa ne-magnetnim aluminijskim dnom se ne bi trebale koristiti.

Sistem prepoznavanja-fokusiranja duboke tave

Kod indukcijskog kuhanja, samo područje koje je pokriveno posudom na odgovarajućoj zoni kuhanja je pobuđeno. Dno posude je prepoznato od sistema i samo ovo područje se zagrijava automatski. Kuhanje prestaje ako se posuda u kojoj se kuha podigne sa

zone kuhanja tokom kuhanja. Odabrana zona kuhanja i "L" simbol trepere naizmjenično.

Sigurna upotreba

Nemojte odabrati jake nivoe zagrijavanja kada koristite ne prijanjajuću (teflon) tavu bez ulja ili s vrlo malo ulja. Ne stavljajte metalne stvari kao što su viljuške, noževi ili poklopci tava na vašu ploču za kuhanje jer se oni mogu zagrijati.

Nikada ne koristite aluminijsku foliju za kuhanje.

Nikada ne stavljajte prehrambene artikle upakovane u aluminijsku foliju na zonu kuhanja.

Odabir zone za kuhanje pogodne za posudu

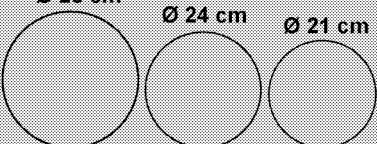
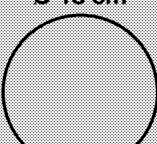
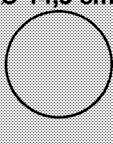
Velika zona kuhanja	Normalna zona kuhanja	Mala zona kuhanja
<p>Ø 28 cm Ø 24 cm Ø 21 cm</p> 	<p>Ø 18 cm</p> 	<p>Ø 14.5 cm</p> 
<p>Velika zona kuhanja</p> <ul style="list-style-type: none"> • Automatski odgovara dubokoj tavi. • Idealno distribuira energiju. • Obezbeđuje savršenu distribuciju toplote. Koristi se za kuhanje jela kao što su velike "crepes" (mali vrlo tanki palačinci) ili velike ribe razrijeđene ili veoma razrijeđene. 	<p>Normalna zona kuhanja</p> <ul style="list-style-type: none"> • Automatski odgovara dubokoj tavi. • Idealno distribuira energiju. • Obezbeđuje savršenu distribuciju toplote. Koristi se za sve vrste kuhanja. 	<p>Mala zona kuhanja</p> <ul style="list-style-type: none"> • Koristi se za sporo kuhanje (umaci, kreme) • Koristi se za pripremanje malih porcija ili porcija baziranih na broju osoba.

i Ako se ispod vaše ploče za kuhanje nalazi pećnica i ona je uključena, senzori na ploči za kuhanje mogu umanjiti nivo kuhanja ili isključiti pećnicu.

i Kada ploča za kuhanje radi, držite stvari sa magnetnim svojstvima kao što su kreditne kartice ili kasete dalje od ploče za kuhanje.







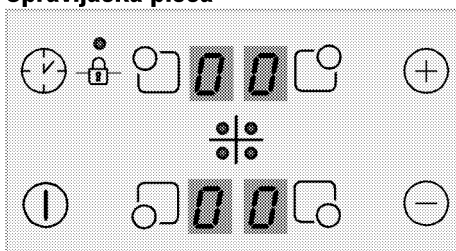

Upotreba ploče za kuhanje

OPASNOST:

 Ne dozvolite da bilo kakvi predmeti padnu na ploču za kuhanje. Čak i mali predmeti kao što je solnica mogu oštetiti ploču za kuhanje. Nemojte koristiti napuknutu ploču za kuhanje. Voda može prolaziti kroz te pukotine i prouzrokovati kratak spoj. U slučaju bilo kakve vrste oštećenja na površini (npr. vidljive pukotine), odmah isključite uređaj da biste minimizirali rizik od elektro šoka.

Upravljačka ploča



Specifikacije

-  Tipka za Uklj./isklj.
-  Podešavanje temperature/programator za povećavanje
-  Podešavanje temperature/programator za smanjenje
-  Zaključavanje tipki
-  Aktivacija/deaktivacija programatora
-  Tipka za odabir prednje lijeve zone kuhanja
-  Tipka za odabir stražnje lijeve zone kuhanja
-  Tipka za odabir stražnje desne zone kuhanja
-  Tipka za odabir prednje desne zone kuhanja



Grafika i slike su samo za informativne svrhe. Stvarni prikazi i funkcije se mogu razlikovati u skladu sa modelom vaše ploče za kuhanje.



Ovaj proizvod je kontrolisan pomoću upravljačke ploče osjetljive na dodir. Svaka operacija koju izvršite na vašoj upravljačkoj jedinici osjetljivoj na dodir biti će potvrđena zvučnim signalom.



Uvijek održavajte upravljačku ploču čistom i suhom. Vlažna i zaprljana površina može uzrokovati probleme sa funkcijama.

Uključivanje ploče za kuhanje

1. Dodirnite "ⓘ" tipku na upravljačkoj ploči.

"0" ikonica se pojavljuje na svim prikazima zona kuhanja.

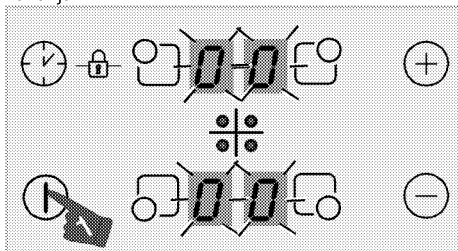

Ako se nikakva operacija ne pokrene u roku 20 sekundi, ploča za kuhanje će se automatski vratiti u "Standby" (čekanje) mod.

Isključivanje ploče za kuhanje.

1. Dodirnite "ⓘ" tipku na upravljačkoj ploči.

Ploča za kuhanje će se isključiti i vratiti u "Standby" mod.



"H" ili "h" simboli koji se pojavljuju na prikazu zone kuhanja označavaju da je zona kuhanja još vruća. Nemojte dodirivati zone kuhanja.

Indikator preostale toplote

"H" simbol koji se pojavljuje na prikazu zone kuhanja označava da je ploča za kuhanje još vruća i da može biti upotrijebljena za održavanje manje količine hrane toplom. Ovaj simbol će se uskoro pretvoriti u "h" simbol što će značiti manje vruće.



Kada se napon isključi, indikator preostale toplote neće svijetliti niti upozoravati korisnika na vruće zone kuhanja.

Uključivanje zona kuhanja

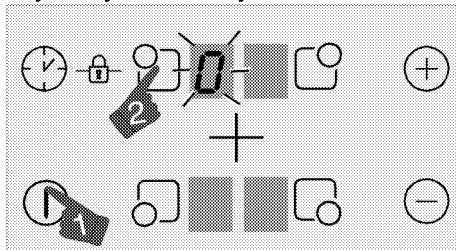

1. Dodirnite "ⓘ" tipku da uključite ploču za kuhanje.
2. Dodirnite tipku za odabir zone kuhanja koju želite uključiti.

"0" simbol se pojavljuje na prikazu zone kuhanja a odgovarajući ekran svijetli jače.



Ako se nikakva operacija ne pokrene u roku 20 sekundi, ploča za kuhanje će se automatski vratiti u "Standby" (čekanje) mod.

Podešavanje nivoa temperature



Na nivoima od 1 do 7, voda ili ulje u posudi mogu ključati ili prestati s ključanjem. To može navesti korisnika da pomisli da se proizvod naizmjenično uključuje i isključuje. Ovaj slučaj, koji se primjećuje naročito kada ima malo vode ili ulja, nije kvar; radi se jednostavno o načinu na koji proizvod funkcioniše.

Dodirnite "+" ili "-" tipke da podesite nivo temperature na vrijednost između "1" i "9" ili "9" i "1".



Vanjski dio zone za kuhanje od 280 mm indukcijske ploče za kuhanje (ako je vaš proizvod opremljen sa zonom za kuhanje od 280 mm indukcijske ploče za kuhanje) aktivira se samo u slučaju kada se na zonu kuhanja postavi posuda koja je dovoljno velika da pokrije zonu kuhanja i kada je temperatura podešena na nivo koji je viši od 8.

Isključivanje zona kuhanja:

Zona kuhanja se može isključiti na 3 različita načina:

1. **Smanjivanjem nivoa temperature do "0"**
Možete isključiti zonu kuhanja tako što ćete smanjivati nivo temperature do "0".
2. **Dodirom na odgovarajući simbol zone kuhanja "0" tokom određenog vremena**
Uključite zonu kuhanja pritiskom na odgovarajući simbol "0" tokom određenog vremena da smanjite vrijednost temperature do "0".

3. Koristeći opciju isključivanja na programatoru za željenu zonu kuhanja

Kada je vrijeme isteklo, programator će isključiti dodijeljenu mu zonu kuhanja. "0" ili "00" će se pojaviti na odgovarajućim prikazima.

Kada vrijeme istekne, oglasiti će se zvučni signal. Dodirnite bilo koju tipku na upravljačkoj ploči da utišate zvučni signal.

Velika snaga (Booster)

(Ova funkcija je opcionalna. Ona se možda neće nalaziti na vašem proizvodu.)

Za brzo grijanje, možete koristiti booster funkciju "P". Međutim, ova funkcija se ne preporučuje za kuhanje tokom dužeg vremena. Booster funkcija možda neće biti dostupna na svim zonama kuhanja.

Uključivanje velike snage (Booster):

1. Dodirnite "1" tipku da uključite ploču za kuhanje.
2. Odaberite željenu zonu kuhanja dodiranjem na tipke za odabir zone kuhanja.
3. Dodirnite "+" ili "-" tipku prvo da dostignete nivo "9".

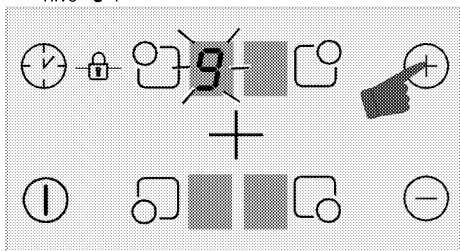

4. Kada je zona kuhanja na nivou "9", dodirnite "+" tipku jednom da podesite temperaturu zone kuhanja na "P".

Isključivanje velike snage (Booster):

- Da biste onemogućili Booster funkciju, dodirnite "-" i podesite temperaturu na nivo "9". Zona kuhanja napušta booster i nastavlja raditi na nivou "9".
- Možete smanjiti nivo temperature dodiranjem na "-" ili možete isključiti zonu kuhanja u potpunosti smanjujući nivo temperature do "0".

Zaključavanje tipki

Možete aktivirati zaključavanje tipki kako biste izbjegli promjenu funkcija greškom kada ploča za kuhanje radi.

Aktiviranje zaključavanja tipki

1. Dodirnite "1" tipku da uključite ploču za kuhanje.
2. Dodirnite "P" i "0" tipke istovremeno da aktivirate zaključavanje tipki.

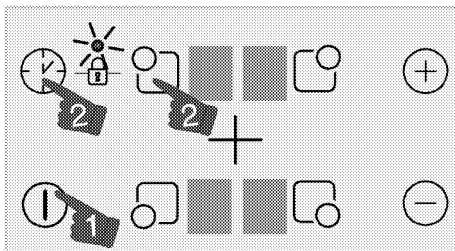

» Zaključavanje tipki će biti aktivirano i tačka na simbolu "P" će zasvijetliti.

i Ako isključite ploču za kuhanje kada su tipke zaključane, funkcija zaključanih tipki će biti aktivirana kada slijedeći put ponovo uključite ploču za kuhanje. Funkcija zaključanih tipki se mora deaktivirati da bi se moglo rukovati pločom za kuhanje.

Deaktiviranje zaključavanja tipki

1. Kada je zaključavanje tipki aktivno, dodirnite "P" i "0" tipku istovremeno.

» Zaključavanje tipki će biti aktivirano i tačka na simbolu "P" će nestati.

Zaštita od djece

Ploču za kuhanje možete zaštititi od mogućnosti da se njom rukuje nenamjerno kako biste spriječili djecu da uključe zonu kuhanja. Brava za djecu se može aktivirati i deaktivirati samo u "Standby" modu.

Aktiviranje zaštite od djece

1. Dodirnite "1" tipku da uključite ploču za kuhanje.
2. Dodirnite "-" i "+" tipke istovremeno. Nakon zvučnog signala "bip" dodirnite "+" da aktivirate zaštitu od djece.

» Zaštita od djece će biti aktivirana i "L" simbol se pojavljuje na svim prikazima zona kuhanja.

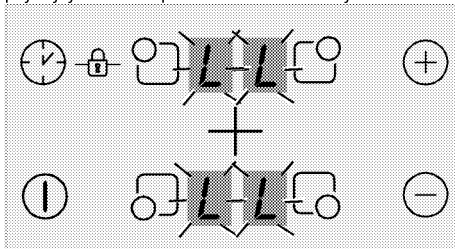

Deaktiviranje zaštite od djece

1. Kada je zaključavanje tipki aktivno, dodirnite "1" tipku da uključite ploču za kuhanje.

2. Dodirnite "⊖" i "⊕" tipke istovremeno. Nakon zvučnog signala "bip" dodirnite "⊖" da deaktivirate zaštitu od djece.

» Zaštita od djece će biti deaktivirana i "L" simbol nestaje na svim prikazima zona kuhanja.

Funkcija programatora

Ova funkcija vam olakšava kuhanje. Neće biti neophodno da nadzirete pećnicu tokom cijelog perioda kuhanja. Zona kuhanja će biti isključena automatski po isteku vremena koje ste vi odabrali.

Aktiviranje programatora

1. Dodirnite "⊕" tipku da uključite ploču za kuhanje.
2. Odaberite željenu zonu kuhanja dodirnom na tipke za odabir zone kuhanja.

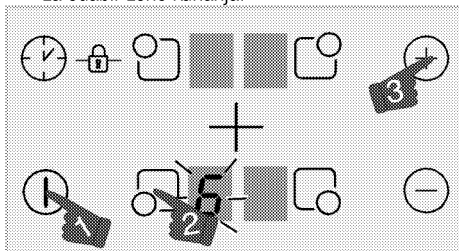

3. Dodirnite "⊕" ili "⊖" tipku da podesite željeni nivo temperature.
4. Dodirnite "⌚" tipku da uključite programator. "00" simbol će svijetliti na ekranu programatora i decimalne tačke će se pojaviti na prikazu odabrane zone kuhanja.

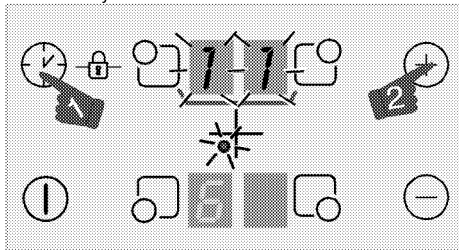

i Stražnji desni i stražnji lijevi prikaz zone kuhanja služi kao prikaz programatora kada je programator aktivan.

5. Dodirnite "⊕" ili "⊖" tipke da podesite željeno vrijeme.

i Programator se može podesiti samo za zone kuhanja koje su već u upotrebi.

i	Ponovite gornje procedure za druge zone kuhanja za koje želite da podesite programator.
i	Programator se ne može podesiti ukoliko zona kuhanja i vrijednost temperature za tu zonu kuhanja nisu odabrani.
i	Kada je odabrana zona kuhanja za koju je programator podešen, možete vidjeti preostalo vrijeme dodirnom na "⌚" tipku ponovo.

Deaktiviranje programatora

Jednom kada je podešeno vrijeme isteklo, ploča za kuhanje će se automatski isključiti i odaslati zvučno upozorenje.

Pritisnite bilo koju tipku da utišate zvučno upozorenje.

Isključivanje programatora ranije

Ako ranije isključite programator, ploča za kuhanje će nastaviti s radom na podešenoj temperaturi sve dok se ne isključi.

1. Odaberite zonu kuhanja koju želite da isključite.
2. Dodirnite "⌚" tipku da uključite programator.
3. Kada se "00" pojavi na ekranu programatora, dodirnite "⊖" da podesite vrijednost na "00".

Svjetlo u obliku tačkica na prikazu odgovarajuće zone kuhanja se isključuje **potpuno** nakon treperanja tokom određenog perioda i programator je otkazan.

Korištenje indukcijskih zona kuhanja na siguran i efikasan način

Principi rada: Indukcijska ploča za kuhanje zagrijava direktno posudu u kojoj se kuha kao jedno od svojstava njenih principa rada. Stoga, to ima razne prednosti kada se poredi sa drugim tipovima ploča za kuhanje. Ona radi efikasnije i površina ploče za kuhanje se ne zagrijava.

Indukcijska ploča za kuhanje je opremljena sa vrhunskim sistemom koji će vam obezbijediti maksimalnu sigurnost prilikom korištenja.

i	Vaša ploča za kuhanje može biti opremljena sa indukcijskim zonama kuhanja prečnika od 145, 180, 210-280 mm što zavisi od modela. Sa indukcijskim svojstvom, svaka zona kuhanja otkriva prečnik svake posude koja se stavi na nju. Energija se usmjerava samo tamo gdje se ostvaruje kontakt između posude i zone kuhanja, te stoga je postignut minimalan utrošak energije.
----------	-----------------------------------------------------------------------------------------------------------------------------------------------------------------------------------------------------------------------------------------------------------------------------------------------------------------------------------------------------------------------------

Ograničeno vrijeme rada

Ploča za kuhanje je opremljena sa ograničenim vremenom rada. Kada jedna ili više zona kuhanja ostanu uključene, zona kuhanja će automatski biti

deaktivirana nakon određenog vremenskog perioda (vidi Tabela-1). Ako je programator dodijeljen zoni kuhanja, ekran programatora će se također kasnije isključiti.

Ograničeno vrijeme rada zavisi od odabranog nivoa temperature. Maksimalno vrijeme rada se primjenjuje na ovom nivou temperature.

Zona kuhanja može biti ponovo pokrenuta od strane korisnika nakon automatskog isključivanja kao što je gore opisano.

Tabela-1: Ograničeno vrijeme rada

Nivo temperature	Ograničeno vrijeme rada - sati
0	0
1	6
2	6
3	5
4	5
5	4
6	1,5
7	1,5
8	1,5
9	20 minuta
P (Booster)	5 minuta (*)
(*) Ploča za kuhanje će smanjiti na nivo 9 nakon 5 minuta	

Zaštita od pregrijavanja

Vaša ploča za kuhanje je opremljena sa senzorima koji osiguravaju zaštitu od pregrijavanja. Slijedeće se može opaziti u slučaju pregrijavanja:

- Aktivna zona kuhanja može biti isključena.
- Odabrani nivo može opasti. Međutim, ovaj uslov se ne može vidjeti na indikatoru.

Sigurnosni sistem kod prelijevanja

Vaša ploča za kuhanje je opremljena sa sigurnosnim sistemom kod prelijevanja. Ako ima prelijevanja koje se prosulo na upravljačku ploču, sistem će prekinuti dovod napona odmah i isključiti vašu ploču za kuhanje. "F" upozorenje se pojavljuje na ekranu tokom ovog perioda.

Precizno podešavanje energije

Indukcijska ploča reaguje na komande odmah što je osobina njenih principa rada. Ona mijenja podešavanja energije veoma brzo. Stoga, možete spriječiti posudu za kuhanje (koja sadrži vodu, mlijeko itd.) da se prelijeva čak i kada do toga samo što nije došlo.

Buka pri radu

Neke vrste buke se mogu pojaviti kod indukcijske ploče za kuhanje. Ovi zvukovi su normalni i dio su indukcijskog kuhanja.

- Buka postaje značajna pri visokim nivoima temperatura.
- Legura duboke tave može uzrokovati buku.
- Pri niskim nivoima, redovni zvuk uklj./isklj. se može čuti zbog principa rada.
- Buka se može čuti ako se zagrijava neka prazna posuda. Kada stavite vodu ili jelo u nju, ovaj zvuk će iščeznuti.
- Buka ventilatora koji hladi električni sistem se može čuti.



Ako je površina upravljačke ploče osjetljive na dodir izložena intenzivnoj pari, čitav kontrolni sistem se može deaktivirati i odaslati signal greške.



Održavajte površinu upravljačke ploče osjetljive na dodir čistom. Pogrešan rad može biti opažen.

6 Održavanje i njega

Opšte informacije

Životni vijek proizvoda će biti produžen, a učestali problemi će se smanjiti ukoliko se proizvod čisti u redovnim intervalima.

**OPASNOST:**

Isključite uređaj s glavnog napajanja prije započinjanja aktivnosti oko održavanja i čišćenja.

Postoji rizik od elektro šoka!

**OPASNOST:**

Sačekajte da se uređaj ohladi prije čišćenja. Vruće površine mogu izazvati opekotine!

- Očistite temeljito proizvod nakon svake upotrebe. Na taj način će biti moguće lakše uklanjanje ostataka kuhanja, te oni neće gorjeti prilikom narednog korištenja uređaja.
- Za čišćenje uređaja nisu potrebna posebna sredstva za čišćenje. Koristite toplu vodu s tečnošću za pranje, mekanu krpu ili spužvu da očistite proizvod i zatim ga prebrišite suhom krpom.
- Uvijek osigurajte da bilo kakav višak tečnosti bude temeljito obrisano nakon čišćenja i sve što je proljevano da se odmah posuši brisanjem.
- Nemojte koristiti sredstva za čišćenje koja sadrže kiseline ili hlorid da biste čistili površine od nehrđajućeg materijala ili od inoksa niti za čišćenje ručke. Koristite mekanu krpu sa tečnim deterdžentom (ne abrazivnim) da prebrišete te dijelove, obratite pažnju da brišete u jednom smjeru.



Neki deterdženti i materijali za čišćenje mogu izazvati oštećenja na površini.

Nemojte koristiti agresivne deterdžente, praškove/kreme za čišćenje ili bilo kakve oštre predmete dok čistite.



Nemojte koristiti čistače na paru da čistite uređaj jer bi to moglo prouzrokovati strujni udar.

Čišćenje ploče za kuhanje.

Staklo keramičke površine

Obrišite staklo keramičku površinu koristeći komad krpe navlažene u hladnoj vodi tako da ne ostanu nikakvih tragova sredsstva za čišćenje na toj površini. Posušite mekanom i suhom krpom. Ostaci mogu prouzrokovati oštećenja na staklo keramičkoj površini kada se ploča koristi prilikom slijedećeg kuhanja.

Osušeni ostaci na staklo keramičkoj površini ne bi se smjeli ni pod kojim okolnostima grebati oštricama, čeličnom vunom ili sličnim alatima.

Uklonite zaprljanja od kalcija (žute mrlje) pomoću male količine odstranjivača kamenca kao što su ocat ili limunov sok. Također možete koristiti odgovarajuće komercijalno dostupne proizvode.

Ako je površina jako zaprljana, nanesite sredstvo za čišćenje na spužvu i sačekajte da se dobro upije. Zatim očistite površinu ploče za kuhanje vlažnom krpom.



Hrana na bazi šećera kao što su jake kreme i sirupi mora se odmah očistiti, bez čekanja da se površina ohladi. U suprotnom, staklo keramičke površine mogu biti trajno oštećene.

Blago blijeđenje boje se može pojaviti na premazima ili drugim površinama tokom vremena. To neće imati uticaja na rad ovog proizvoda.

Blijeđenje boje i mrlje na staklo keramičkoj površini je normalna pojava, nije greška.

7 Rješavanje problema

Proizvod odašilje metalne zvukove dok se zagrijava i hladi.

- Kada se metalni dijelovi zagrijavaju, mogu se širiti i praviti zvukove. >>> *Nije riječ o kvaru.*

Proizvod ne radi.

- Osigurač napajanja je pokvaren ili je pregorio. >>> *Provjerite osigurače u kutiji s osiguračima. Ako je potrebno, zamijenite ih ili vratite u početni položaj.*
- Proizvod nije uključen u (uzemljen) utičnicu. >>> *Provjerite utikač na kابلu.*
- Ako ekran ne svijetli kada ponovo uključite ploču za kuhanje. >>> *Isključite uređaj na automatskom prekidaču. Sačekajte 20 sekundi i zatim ponovo uključite.*
- Zaštita od pregrijavanja je aktivna. >>> *Dopustite da se vaša ploča za kuhanje ohladi.*
- Posuda za kuhanje nije odgovarajuća. >>> *Provjerite vašu posudu.*

ni_ fi simbol se pojavljuje na prikazu zone kuhanja.

- Niste postavili posudu na aktivnu zonu kuhanja. >>> *Provjerite da li je posuda na zoni kuhanja.*
- Vaša posuda nije kompatibilna sa indukcijskim kuhanjem >>> *Provjerite da li je vaša posuda za kuhanje kompatibilna sa indukcijskom pločom za kuhanje.*
- Posuda za kuhanje nije ispravno postavljena na sredinu ili dno površine posude nije dovoljno široko za datu zonu kuhanja. >>> *Izaberite dovoljno široku posudu i postavite je na sredinu zone kuhanja.*
- Posuda za kuhanje ili zona kuhanja su pregrijane. >>> *Dopustite da se ohlade.*

Odabrana zona kuhanja se iznenada isključuje za vrijeme rada.

- Možda je vrijeme kuhanja za odabranu zonu kuhanja završeno. >>> *Možete podesiti novo vrijeme kuhanja ili završiti kuhanje.*
- Zaštita od pregrijavanja je aktivna. >>> *Dopustite da se vaša ploča za kuhanje ohladi.*
- Moguće da neki predmet prekriva kontrolnu tablu osjetljivu na dodir. >>> *Uklonite taj predmet sa table.*

Posuda se ne zagrijava čak i kada je zona kuhanja uključena.

- Vaša posuda nije kompatibilna sa indukcijskim kuhanjem >>> *Provjerite da li je vaša posuda za kuhanje kompatibilna sa indukcijskom pločom za kuhanje.*
- Posuda za kuhanje nije ispravno postavljena na sredinu ili dno površine posude nije dovoljno široko za datu zonu kuhanja. >>> *Izaberite dovoljno široku posudu i postavite je na sredinu zone kuhanja.*



Ukoliko ne možete ukloniti problem čak i ako ste implementirali uputstva iz ovog odjeljka, posavjetujte se sa ovlaštenim serviserom ili trgovcem kod kojeg ste kupili vaš proizvod. Nikada ne pokušavajte sami popravljati neispravan proizvod.

Плоча за вградување

Упатство за корисникот

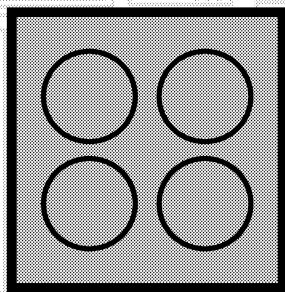

МК

beko

Прочитајте го ова упатство прво!

Почитуван потрошувачу,

Ви благодариме што избравте производ на Веко. Се надеваме дека производот ќе ви служи најдобро за намената за која е произведен со висок квалитет и со врвна технологија. Затоа, внимателно прочитајте ги целото упатство за корисникот и сите други придружни документи пред да го користите производот и зачувајте го за идни осврти. Ако го давате производот на некој друг, дајте му го и упатството за употреба. Следете ги сите предупредувања и информации во ова упатство за корисникот.

Запомнете дека ова упатство може да е исто и за неколку други модели. Разликите меѓу моделите ќе бидат посочени во упатството.

Објаснување на симболите

Следните симболи се употребени во ова упатство за употреба:



Важни информации или корисни совети за употреба.



Предупредувања за опасни ситуации во однос на животот и имотот.



Предупредување за електричен удар.



Предупредување за ризик од оган.



Предупредување за врели површини.



Arçelik A.Ş.
Karaağaç caddesi No:2-6
34445 Sütlüce/İstanbul/TURKEY
Made in TURKEY

1	Важни упатства и предупредувања за безбедноста и за животната средина	4
	Општа безбедност	4
	Електрична безбедност.....	4
	Безбедност на производот.....	5
	Наменета употреба.....	7
	Безбедност за децата	7
	Фрлање на стариот производ	8
	Фрлање на материјалот за пакување	8
2	Општи информации	9
	Преглед	9
	Технички спецификации.....	9
3	Инсталација	10
	Пред поставување	10
	Поставување и поврзување	10
	Фрлање на стариот производ	13
4	Подготовка	14
	Совети за штедење енергија.....	14
	Првична употреба	14
	Прво чистење на производот	14
5	Како Се Користи Плочата	15
	Општи информации за готвењето.....	15
	Употреба на плочата	16
	Контролен панел	16
6	Одржување и грижа	22
	Општи информации.....	22
	Чистење на плочата	22
7	Решавање проблеми	23

1 Важни упатства и предупредувања за безбедноста и за животната средина

Ова поглавје содржи безбедносни упатства што ќе ви помогнат да се заштитите од ризик за лична повреда или оштетување на имотот. Непочитувањето на овие упатства ја поништува гаранцијата.

Општа безбедност

- Овој уред може да го користат деца што имаат барем 8 години и лица со намалена физичка, чувствителна или ментална способност или со недостаток на искуство или познавања само ако не се под надзор или ако им се дадат упатства за употреба на апаратот за да може да го користат на безбеден начин и само ако ги разбрале сите опасности.
Децата не смее да си играат со апаратот. Чистењето и одржувањето не смеат да го прават деца без надзор.
- Уредот не е наменет да го користат лица (вклучително и деца) со намалена физичка, сензорна или ментална способност или со недостаток на искуство или познавања, освен ако не се под надзор или ако им се дадат упатства.

Децата под надзор не смее да си играат со уредот.

- Доколку производот се дава на некој друг за лична употреба или за повторна употреба (на старо), тој се дава заедно со прирачникот за користење, ознаките на производот и другите релевантни документи и делови.
- Поставувањето и поправката мора да ги изведе овластен сервисер. Производителот нема да се смета за одговорен за оштетувања што се појавиле заради постапки што ги извеле неовластени лица и истото може да ја поништи гаранцијата. Внимателно прочитајте го упатството пред поставување.
- Не вклучувајте го производот ако е расипан или има видливо оштетување.
- Проверете дали регулаторите за функциите на производот се исклучени по секоја употреба.

Електрична безбедност

- Ако производот има дефект, не треба да се вклучува освен ако не бил поправен во Овластен сервис. Постои ризик од струен удар!

- Поврзете го производот само за штекер/линија со заземјување со напон и заштита како што е наведено во „Технички спецификации“. Инсталацијата за заземјувањето треба да ја направи квалификуван електричар ако го користите производот со или без трансформатор. Нашата компанија нема да биде одговорна за какви било проблеми што ќе се случат заради тоа што производот не бил заземјен во согласност со локалните регулативи.
 - Никогаш не мијте го производот со истурање или прскање вода по него! Постои ризик од струен удар!
 - Производот мора да се исклучи од струја за време на поставување, одржување, чистење или поправка.
 - Ако кабелот за напојување на производот е оштетен, мора да биде заменет од страна на производителот, овластениот сервисер или слично квалификувано лице за да се избегне опасност од секаков вид.
 - Производот мора да се постави на начин којшто ќе овозможува комплетно исклучување со струја. Разделникот мора да постави кај главниот приклучок или како прекинувач вграден во фиксната електрична инсталација во согласност со регулативите за градба.
 - Секоја работа на електричната опрема и на системите смее да ја изведува само овластено и квалификувано лице.
 - Во случај на оштетување, исклучете ја рерната и исклучете ја од довод на ел. напојување. За да го направите ова, исклучете ги осигурувачите дома.
 - Проверете дали номиналната вредност на осигурувачот е компатибилна со производот.
- Безбедност на производот
- **ПРЕДУПРЕДУВАЊЕ:** Уредот и достапните делови стануваат врели во текот на употребата. Треба да внимавате децата да не ги допираат врелите елементи. Децата помали од 8 години треба да се држат настрана освен ако не сте под надзор.
 - Не користете го производот кога резонирањето или координацијата се попречени од употреба на алкохол и/или лекаства.

- Внимавајте кога користите алкохолни пијалаци во јадењата. Алкохолот испарува на високи температури и може да предизвика оган бидејќи ќе се запали кога ќе дојде во контакт со врели површини.
- Проверете дали има запаливи материјали близу до производот бидејќи страните стануваат врели при употреба.
- Оставете ги сите отвори за вентилација слободни и без препреки.
- Не користете чистачи на пареа за да го исчистите апаратот бидејќи тие може да предизвикаат електричен удар.
- ПРЕДУПРЕДУВАЊЕ: Готвење на плотна со маст или масло и без надзор може да биде опасно и да предизвика пожар. НИКОГАШ не обидувајте се да го изгаснете огнот со вода, туку исклучете го апаратот и потоа покријте го пламенот, на пр. со капак или противпожарно ќебе.
- ВНИМАНИЕ: Процесот на готвење треба да се надгледува. Краткорочниот процес на готвење треба да се надгледува постојано.
- ПРЕДУПРЕДУВАЊЕ: Опасност од пожар: Не ставајте предмети на површините за готвење.
- ПРЕДУПРЕДУВАЊЕ: Ако површината е напукната, исклучете го апаратот за да ја избегнете можноста од електричен удар.
- Ако се скрши стаклената плоча: Веднаш исклучете ги сите горилници и сите делови што се напојуваат со ел. струја и изолирајте го производот од струја. Не допирајте ја површината на производот. Не користете го производот..
- По употребата, исклучете ја плотната со копчето и не се потпирајте на детекторот за тави.
- Металните предмети, како ножеви, виљушки, лажици и капаци не треба да се ставаат на врела површина бидејќи и тие ќе се сврелат.
- Уредот не е наменет да се контролира со надворешен тајмер или со засебен систем за далечинска контрола.
- Притисокот на пареата што се појавува заради влагата на површината на плотната или на дното на тенџерето може да предизвикаат движење на тенџерето. Затоа, проверете дали површината на рерната и

дното на тенџерињата се секогаш суви.

- Плотните се опремени со технологија „Индукција“. Плотната со индукција што истовремено обезбедува штедење на време и пари мора да се користи со тенџериња што се соодветни за готвење со индукција. Во спротивно, рерните нема да работат. Видете *Општи информации за готвењето*, страница 15 избор на тенџериња.
- Бидејќи плотните со индукција создаваат магнетно поле, може да предизвикаат штетно влијание за луѓето кои користат уреди како пумпа за инсулин или пејсмејкер.
- **ПРЕДУПРЕДУВАЊЕ:** Користете само заштити за плочата што ги дизајнирал или ги препорачува производителот на шпоретот во упатството за употреба како соодветна заштита. Употребата на несоодветна заштита може да доведе до несреќи.

За да обезбедите апаратот да не предизвика пожар:

- Проверете дали приклучокот соодветствува со штекерот и не предизвикува искрење,

- Не користете оштетен, пресечен или продолжен кабел. Користете го само оригиналниот кабел,
- Проверете дали има течност или влага во штекерот каде што е приклучен производот, Наменета употреба

- Овој производ е наменет за домашна употреба. Не е дозволена комерцијална употреба.
- **ВНИМАНИЕ:** Овој апарат е наменет само за готвење. Не смее да се користи за други намени, на Пример за загревање на просторија.
- Производителот нема да биде одговорен за каква било штета што ќе биде предизвикана од неправилна употреба или ракување.

Безбедност за децата

- **ПРЕДУПРЕДУВАЊЕ:** Достапните делови стануваат врели во текот на употребата. Децата треба да се држат настрана.
- Материјалите за пакување се опасни за децата. Држете ги материјалите за пакување настрана од децата. Фрлете ги сите делови на пакувањето во согласност со стандардите за животна средина.

- Електричните производите се опасни за децата. Држете ги децата подалеку од производот кога тој работи и не дозволувајте им да си играат со него.
- Не ставајте никакви предмети врз апаратот што може да ги дофатат децата.

Фрлање на стариот производ

Усогласување со Директивата за фрлање на електронска и електрична опрема и за одлагање на отпадот:



Овој отпад е усогласен со Директивата на ЕУ за фрлање на електронска и електрична опрема (2012/19/EU). Овој производ го носи симболот за класификација на отпадот од електрична и електронска опрема (WEEE).

Овој производ е произведен со многу квалитетни делови и материјали коишто може да се користат одново и се соодветни за рециклирање. Не фрлајте го производот со нормалниот домашен отпад и со друг отпад кога веќе нема да го користите. Однесете го во собирен центар за рециклирање на електрична и електронска опрема. Консултирајте се со овластените тела во општината за да дознаете каде има собирни центри.

Усогласување со Директивата за ограничување на опасните материји:

Производот што го купивте е усогласен со отпад е усогласен со Директивата за ограничување на опасните материји (2011/65/EU). Не содржи штетни и забранети материјали коишто се наведени во Директивата.

Фрлање на материјалот за пакување

- Материјалот од пакувањето е опасен за децата. Чувајте го на безбедно место и подалеку од дофат на деца. Пакувањето на производот е произведен од рециклирачки материјал. Фрлете го правилно и сортирајте го во согласност со упатствата за рециклирање отпад. Не фрлајте го со домашниот отпад.

2 Општи информации

Преглед

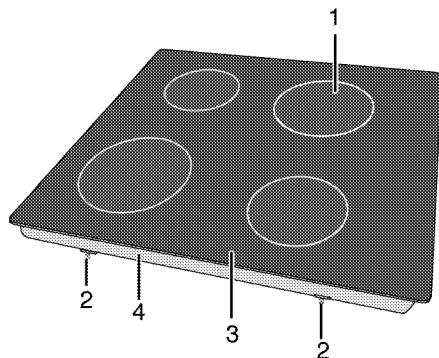

- | | | | |
|---|-----------------------------|---|-------------------------|
| 1 | Индукциска плоча за готвење | 3 | Витрокерамичка површина |
| 2 | Стегач за составување | 4 | Капак за основата |

Технички спецификации

Напон / фреквенција	220-240 V~/380-415 V 2N ~ 50 Hz
Вкупна потрошувачка на ел. енергија	макс. 7200 W
Вид кабел / секција	мин. H05V2V2-F 5 x 1,5 мм. ²
Надворешни димензии (височина / широчина / длабочина)	55 мм./580 мм./510 мм.
Димензии за инсталација (широчина / длабочина)	560 (+2) мм./490 (+2) мм.
Горилници	
Позади лево	Индукциска плоча за готвење
Димензија	180 мм.
Напојување	2000/2300 W
Напред лево	Индукциска плоча за готвење
Димензија	180 мм.
Напојување	2000/2300W
Напред десно	Индукциска плоча за готвење
Димензија	145 мм.
Напојување	1600/1800 W
Позади десно	Индукциска плоча за готвење
Димензија	210 мм.
Напојување	2000/2300 W



Техничките спецификации може да се менуваат без претходно известување со цел да се подобри квалитетот на производот.



Сликите во ова упатство се шематски и можеби нема да соодветствуваат со вашиот производ.



Вредностите што се дадени на табличките на производите или во придружната документација се добиени во лабораториски услови во согласност со соодветните стандарди. Овие вредности може да варираат во зависност од работните и средишните услови за производот.

3 Инсталација

Производот мора да го инсталира квалификувано лице во согласност во регулативите за ел.

Производителот нема да се смета за одговорен за оштетувања што се појавиле заради постапки што ги извеле неовластени лица.



Производот мора да го постави квалификувано лице во согласност со важечките регулативи. Во спротивно, гаранцијата ќе се поништи. Подготовката на локацијата и електричната инсталација за производот е одговорност на потрошувачот.



ОПАСНОСТ:

Производот мора да се постави во согласност со локалните закони за плин и напојување со ел. енергија.



ОПАСНОСТ:

Пред поставување, проверете го производот визуелно за да видите дали има оштетувања. Ако има, не поставувајте го. Оштетените производи предизвикуваат безбедносен ризик.

Пред поставување

Плочата е дизајнирана за поставување на комерцијална работна површина. Безбедносно растојание мора да се остави меѓу апаратот и ѕидовите и елементите во кујната. Погледнете ја сликата (вредности во мм.).

- Може да се користи и самостојно поставен. Оставете минимално растојание од 750 мм над површината на плочата.
- (*) Ако се поставува аспиратор над шпоретот, погледнете ги упатствата на производителот за аспираторот во однос на висината за поставување (минимум 650 мм).
- Тргнете ги материјалот за пакување и транспортните брави.
- Површините, синтетичките ламинати и плочките мора да бидат отпорни на топлина (минимум 100 °C).
- Работната површина мора да биде порамнета и фиксирана хоризонтално.
- Отворете отвор за плочата во работната површина според димензиите за поставување.

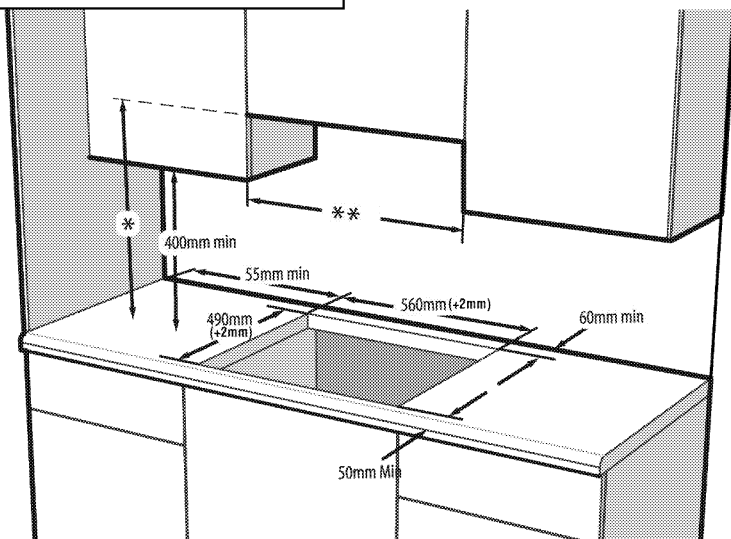

* Минимална висина за вентилација како што е препорачано во упатството за употреба на механичниот аспиратор

** Минималното растојание меѓу кабинетите мора да биде еднакво на ширината на плочата

Поставување и поврзување

- Производот смее да се постави и поврзе само во согласност со статутарните правила за поставување.



Не инсталирајте ја плоча на места со остри рабови или агли.
Постои ризик од кршење на стаклената керамичка површина!

Електрично поврзување

Поврзете го производот за заземјен штекер / довод на струја којшто е обезбеден со минијатурен автоматски осигурувач со соодветен капацитет како што е посочено во табелата „Технички спецификации“. Инсталацијата за заземјувањето треба да ја направи квалификуван електричар ако го користите производот со или без трансформатор. Нашата компанија нема да биде одговорна за какви било оштетувања што ќе се случат заради употреба на производот без инсталација со заземјување во согласност со локалните регулативи.



ОПАСНОСТ:

Производот мора да се поврзе со систем за дистрибуција на струја само од страна на овластено квалификувано лице.
Гарантниот производ на производот започнува по правилно вклучување.
Производителот нема да се смета за одговорен за оштетување што се појавило заради постапки што ги извеле неовластени лица.



ОПАСНОСТ:

Кабелот за напојување не смее да се прикештува, превиткува или притиснува или да се допира со врелите делови на апаратот.
Оштетениот кабел за напојување мора да се замени од страна на квалификуван електричар. Инаку, постои ризик од електричен удар, краток спој или пожар со непрофесионални поправки!

- Поврзувањето мора да биде усогласено со државните регулативи.
- Податоците за довод на ел. енергија мора да соодветствуваат со податоците што се дадени на плочката со номинални вредности на апаратот. Плочката со номинални вредности е позади, на кукиштето на производот.
- Кабелот за напојување за производот мора да е усогласен со вредностите во табелата „Технички спецификации“.



ОПАСНОСТ:

Пред започнување на каква било работа со електричната инсталација, исклучете го апаратот од довод на ел. енергија.
Постои ризик од струен удар!

Поврзување на кабелот за напојување





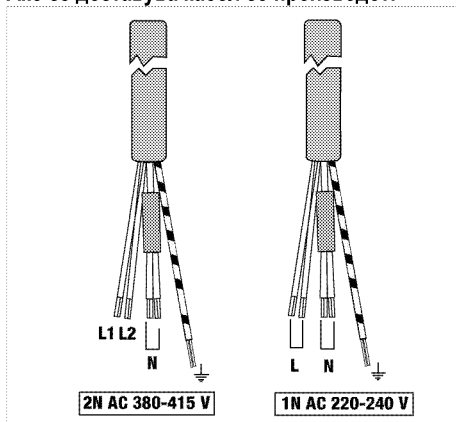

Додека се поврзуваат жиците, мора сè да биде во согласност со националните/локалните регулативи за електрика и мора да се употребуваат соодветните штекери/линии и приклучоци за рерна. Во случај кога моќноста на производот е ограничена на помала вредност од капацитетот на приклучокот и штекерот/линијата да пренесуваат струја, мора производот да се поврзе преку фиксна електрична инсталација директно без да се употребува приклучок и штекер/линија.

1. Ако не е можно да се исклучат сите полови во кабелот, мора да се поврзе уред за исклучување со најмалку од 3 мм. зазор меѓу контактите (осигурувачи, безбедносни прекинувачи, контакти) и сите полови во овој уред за исклучување мора да во опсегот на (не повеќе) овој уред во согласност со регулативите на Европската унија.
Непочитувањето на ова упатство може да предизвика проблеми во работата и да ја поништи гаранцијата за производот.
Се препорачува дополнителна заштита од преостаната струја во прекинувачот на колото.

Ако се доставува кабел со производот:



2. За монофазно поврзување, поврзете ги жиците како што е посочено подолу:
 - Кафена/Црна жица - L (фаза)

- Сина/сива жица = N (нулта)
 - Зелено/жолта жица = (E)  (заземјување)
- » или
- сива/Црна жица - L (фаза)
 - Сина/Кафена жица = N (нулта)
 - Зелено/жолта жица = (E)  (заземјување)
3. **За двофазно поврзување**, поврзете ги жиците како што е посочено подолу:
- Кафена жица = L1 (фаза 1)
 - Црна жица = L2 (фаза 2)
 - Сина/сива жица = N (нулта)
 - Зелено/жолта жица = (E)  (заземјување)
- » или
- Црна жица = L1 (фаза 1)
 - сива жица = L2 (фаза 2)
 - Сина/Кафена жица = N (нулта)
 - Зелено/жолта жица = (E)  (заземјување)

Инсталација на производот

Ако рерната е долу:

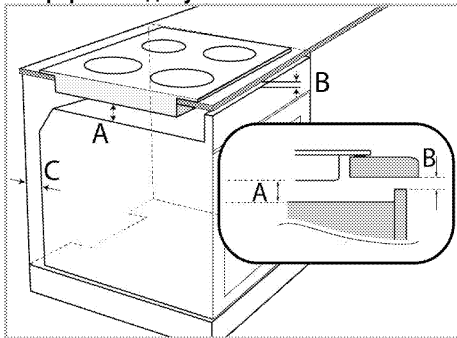

A мин. 15 мм.

B мин. 5 мм.

C 20 мм.

Ако членската група е подолу:

Необходимо е да оставите вентилационен отвор в задната част на мебелите, както е показано на следващата фигура

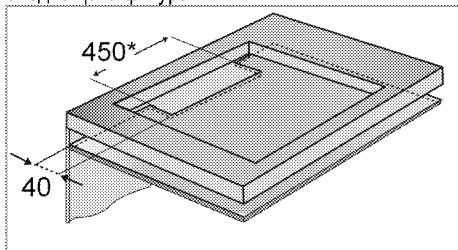

* мин.

За време на инсталацијата на индукциската плоча, поставете го производот паралелно со површината за инсталација. Исто така, ставете дихтунг на деловите од плочата што допира на елементот како што е прикажано подолу за да спречите течност да навлегува меѓу производот и елементот.

1. Подгответе ја површината на работната површина како што е прикажано на сликата.
2. Ставете ја плочата на рамна површина превртувајќи ја.
3. Кога ја монтирате плотната, ставете ја заптивката околу плотната што доаѓа во пакувањето како што е прикажано на следната слика и погрижете се да биде 1 до 2 mm навнатре во однос на надворешниот раб на стаклото.

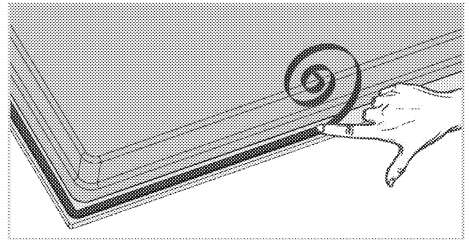

4. Фиксирајте ги пружините за вградување со тоа што ќе ги вметнете и зашрафите во дупките на дното на кукиштето, како што е прикажано на сликата.

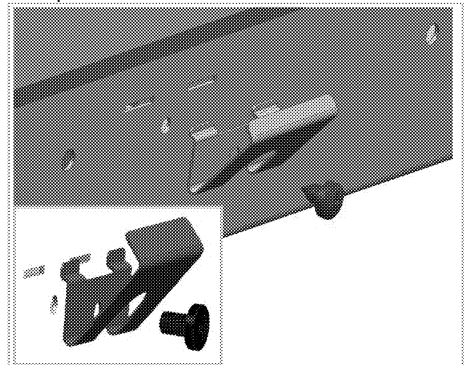

 Во зависност од моделот, вашиот производ може веќе да има монтирачки пружини.

 Бројот на пружини за монтирање на вашиот производ зависи од моделот.

5. Поставете ја плочата врз работната површина и порамнете ја.

6. Кога површината за готвење се поставува на работна површина, таа лесно се фиксира со помош на стегачи. Ако димензиите на работната површина не се соодветни, 2 стегача за монтирање може да се фиксираат на предната страна на производот, како што е прикажано на сликата подолу.

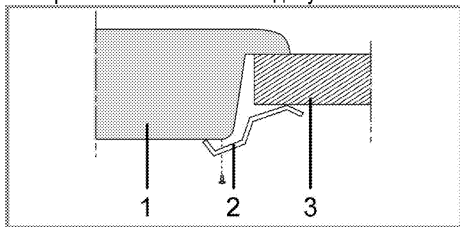

- 1 Плоча
- 2 Стегалка за поставување
- 3 Работна плоча

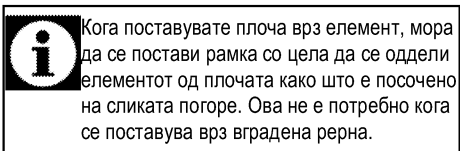

На пример, ако е можно да се допре долната страна на производот откако ќе се инсталира врз елементот, овој дел мора да се покрие со дрвена плоча.

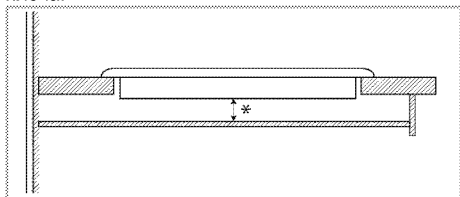

* мин. 15 мм.

Заден изглед (отвори за поврзување)

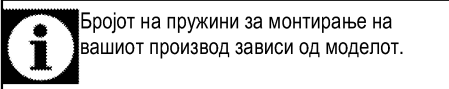
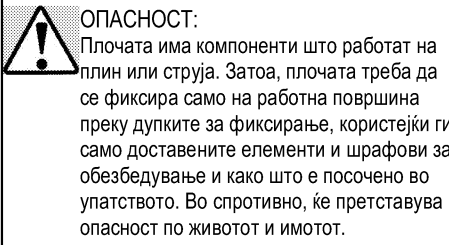
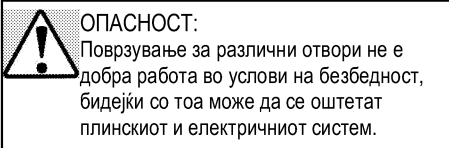
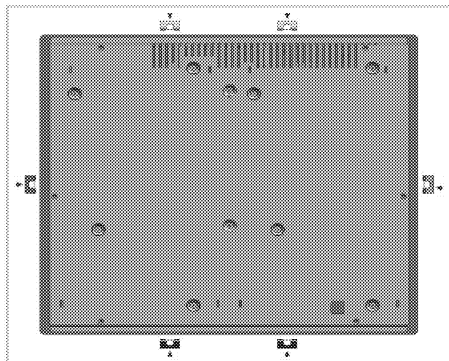
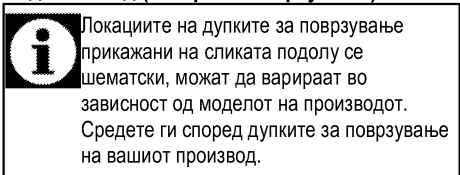

Конечна проверка

1. Работете со производот.
2. Проверете ги функциите.

Фрлање на стариот производ

- Чувајте го оригиналното пакување и транспортирајте го производот во него. Следете ги упатствата на пакувањето. Ако немате оригинално пакување, спакувајте го производот во меуреста пластична опаковка или тврд картон и залепете го со селотејп цврсто.

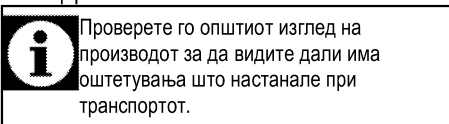

4 Подготовка

Совети за штедење енергија

Следните совети ќе ви помогнат да го користите производот на еколошки начин и да штедите енергија:

- Одмрзнете ги замрзнатите јадења пред да ги готвите.
- Користете тенџериња / тави со капацки за готвење. Ако нема капак, потрошувачката на енергија се зголемува за 4 пати.
- Изберете го горилникот што е соодветен за долната страна на тенџерето што го користите. Секогаш избирајте ја точната големина на тенџерињата за јадењата. Поголемите тенџериња бараат повеќе енергија.
- Избирајте тенџериња со рамни дна кога готвите на електрична плотна. Тенџериња со дебело дно обезбедуваат подобра искористеност на топлината. Може да постигнете енергетска заштеда до 1/3.

- Садовите и тенџерињата мора да се компатибилни со зоните за готвење. Дното на садовите или тенџерињата не смее да биде помало од плотната.
- Одржувајте ги зоните за готвење и дното на тенџерињата чисти. Нечистотијата ја зголемува потрошувачката на топлина меѓу зоната за готвење и дното на тенџерето.

Првична употреба

Прво чистење на производот



Површината може да се оштети со детергенти и средства за чистење. Не користете агресивни средства за чистење, прашок за чистење / течности или остри предмети при чистењето.

1. Извадете го целиот материјал за пакување.
2. Избришете ги површините на производот со влажна крпа или сунѓер и исушете ги со крпа.

5 Како Се Користи Плочата

Општи информации за готвењето



Никогаш не полнете го садот за готвење со масло повеќе од една третина. Не оставајте ја плочата без надзор кога загревате масло. Прегреаното масло претставува ризик од оган. **Никогаш не обидувајте се да изгаснете можниот оган со вода!** Ако маслото се запали, покријте го со противпожарно ќебе или влажна крпа. Исклучете ја плочата ако е безбедно и повикајте противпожарна служба.

- Пред да пржите храна, секогаш исушете ја добро и внимателно ставете ја во врелото масло. Обезбедете комплетно растопување на замрзнатата храна пред пржењето.
- Не покривајте го садот што го користите за загревање масло.
- Поставете ги тавите и тенџерињата така што рачките нема да ја прекриваат плочата за да се спречи нивно загревање. Не ставајте нерамни и садови што се клатат врз плочата.
- Не ставајте празни тави и тенџериња на вклучени зони за готвење. Може да се оштетат.
- Вклучување зона за готвење без сад или тава врз неа ќе предизвика оштетување на производот. Исклучете ги зоните за готвење откако ќе завршите со готвење.
- Не ставајте пластични и алуминиумски садови врз површината бидејќи истата може да стане врела.
- Веднаш исчистете ги сите стопени материјали врз површината. Таквите садови не смее да се користат ниту за чување храна.
- Користете само садови и тави со рамна површина.
- Ставете соодветна количина храна во тавите и тенџерињата. Така, нема да има потреба од непотребно чистење ако спречите излевање на сатовите. Не ставајте капаци на тавите или тенџерињата на зоните за готвење.

Ставете ги тавите во центарот на зоната за готвење. Ако сакате да поместите тава на друга зона за готвење, подигнете ја и ставете ја врз саканата зона за готвење наместо да ја влечете.

Избор на тави

- Стакло-керамичката површина е отпорна на топлина и не е повлијаена од големи температурни разлики.
- Не користете ја стакло-керамичката површина како место за складирање ниту како плоча за сечење.
- Користете само тави и тенџериња со машински обработени дна. Острите рабови може да предизвикаат гребаници на површината.

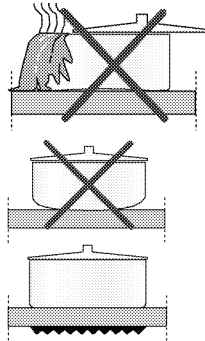

Истекувањата може да ја оштетат стакло-керамичката плоча и да предизвикаат пожар.

Не користете садови со испакнати или вдлабнати дна.

Користете само тави и тенџериња со рамни дна. Тие обезбедуваат полесно распределување на топлината.

Користете само садови што се соодветни за индукциско готвење кај површини на индукција.

Тестирање на тавите

Користете ги следните методи за проверка дали тавата е соодветна за индукциската плоча или не.

1. Тавата е соодветна ако на дното има магнет.
2. Тавата е соодветна ако  не трепка кога ќе ја ставите врз зоната за готвење и ќе ја вклучите плочата.

Може да користите челични, тефлонски или алуминиумски тави со специјално магнетско дно што содржат ознаки или предупредувања коишто посочуваат дека тавата е соодветна за индукциско готвење. Стаклените и керамичките садови, тенџерињата и сатовите од не-госувачки

челик без магнетско алуминиумско дно не треба да се користат.

Систем за препознавање на фокусот на тавата

Кај индукциското готвење, се загрева само областа што ја покрива садот на дадената зона за готвење. Системот го препознава дното на садот и само оваа област се загрева автоматски. Готвењето прекинува ако садот за готвење се подигне од зоната за готвење за време на готвењето. Избраната зона за готвење и симболот "L" трепкаат наизменично.

Безбедна употреба

Не избирајте високи нива на загревање кога користите нелеплива (тефлонска) тава без масло или со многу малку масло во неа.

Избор на зона за готвење соодветна на садот

Голема зона за готвење	Нормална зона за готвење	Мала зона за готвење
<p>Голема зона за готвење</p> <ul style="list-style-type: none"> Автоматски се прилагодува на тавата. Ја распределува моќта идеално. Овозможува совршена распределба на топлината. Се користи за готвење јадења како што се големи палачинки или големи риби, но многу ретко. 	<p>Нормална зона за готвење</p> <ul style="list-style-type: none"> Автоматски се прилагодува на тавата. Ја распределува моќта идеално. Овозможува совршена распределба на топлината. Се користи за сите видови готвења. 	<p>Мала зона за готвење</p> <ul style="list-style-type: none"> Се користи за бавно готвење (сосови, кремове). Се користи за подготовка на мали порции или порции што зависат од бројот на лицата.

Не ставајте метални предмети како виљушки, ножеви или капаци за тави врз плочата што се загрева.

Не користете алуминиумска фолија за готвење. Никогаш не ставајте храна завиткана во алуминиумска фолија врз зоната за готвење.

i Ако има рерна под плочата и ако е вклучена, сензорите на плочата го намалуваат нивото на готвење или ја исклучуваат рерната.

i Кога е вклучена плочата, држете ги предметите со магнетски особини, како кредитните картички или касетите подалеку од плочата.

Употреба на плочата







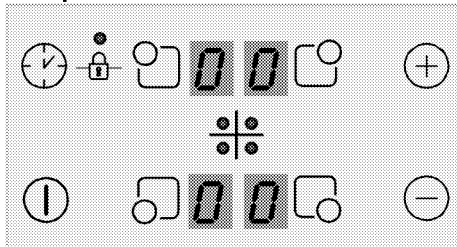

ОПАСНОСТ:

Не дозволувајте да паѓаат предмети врз плочата. Дури и мали предмети, како што е соларникот, може да ја оштетат плочата. Не употребувајте напукнати плочи. Водата може да навлезе во пукнатините и да предизвика краток спој. Во случај на какво било оштетување на површината (на пр. видливи пукнатини), исклучете го производот веднаш за да се намали ризикот од електричен удар.

Контролен панел



Спецификации

-  Копче за ВКЛУЧУВАЊЕ / ИСКЛУЧУВАЊЕ
-  Поставување на температурата / зголемување на времето
-  Поставување на температурата / намалување на времето
-  Заклучување на копчињата
-  Овозможување / оневозможување тајмер
-  Копче за избор на зона на готвење напред лево
-  Копче за избор на зона на готвење назад лево
-  Копче за избор на зона на готвење назад десно
-  Копче за избор на зона на готвење напред десно

 Сликите и цифрите се само за информативни цели. Вистинските прикази и функциите може да варираат во однос на моделот на плочата.

 Овој производ се контролира со контролен панел на допир. Секоја операција што ќе ја направите на контролниот панел на допир ќе се потврди со звучен сигнал.

 Секогаш одржувајте го панелот на контролата чист и сув. Влажноста и извалканата површина може да предизвикаат проблеми кај функциите.

Вклучување на плочата

1. Допрете го копчето "1" на контролниот панел.

Иконата „0“ се појавува на сите прикази за зоните за готвење.

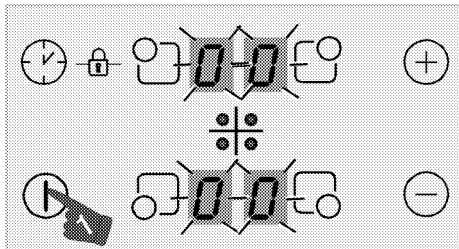

 Ако не се спроведе дејство во рок од 20 секунди, плочата автоматски ќе се врати во режимот за мирување.

Исклучување на плочата

1. Допрете го копчето "1" на контролниот панел.

Плочата ќе се исклучи и ќе се врати во режим за мирување.

 Символите „H“ или „h“ што ќе се појават на приказот за зоната за готвење посочуваат дека зоната за готвење е уште врела. Не допирајте ги зоните за готвење.

Индикатор за преостаната топлина

Симболот „H“ што ќе се појави на приказот за зоната за готвење посочува дека плочата е уште врела и може се користи за одржување на топлината на мала количина храна. Овој симбол наскоро ќе се претвори во „h“ и значи помалку врелина.

 Кога ќе се исклучи струјата, индикаторот за преостаната топлина нема да засвети и нема да го предупреди корисникот за врелите зони за готвење.

Вклучување на зоните за готвење

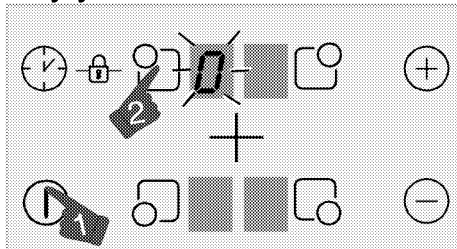

1. Допрете го копчето "1" за да ја вклучите плочата.

2. Допрете го копчето за избор на зона за готвење што сакате да ја вклучите.

Се прикажува симболот "0" на приказот за зоната за готвење, а соодветниот приказ свети посилно.

 Ако не се спроведе дејство во рок од 20 секунди, плочата автоматски ќе се врати во режимот за мирување.

Поставување на нивото на температурата



Водата или маслото во тенџерето може да вријат или да престанат со вриење на нивоата меѓу 1 и 7. Тоа може да предизвика корисникот да помисли дека производот се вклучува и исклучува повремено. Ова не претставува дефект, особено кога има малку вода или масло; тоа е само начинот на кој производот работи.

Допрете ги копчињата \oplus или \ominus за да го поставите нивото на температурата на вредност меѓу „1“ и „9“ или меѓу „9“ и „1“.



Надворешниот дел на зоната за готвење од 280 мм на индукциската плоча (ако производот е опремен со зона за готвење од 280 мм на индукциската плоча) се активира само ако тенџерето е доволно големо да ја покрие зоната за готвење кога ќе се стави врз зоната за готвење, а температурата е поставена на ниво поголемо од 8.

Исклучување на зоните за готвење:

Зоната за готвење може да се исклучи на 3 различни начини:

1. Со спуштање на нивото на температурата на „0“

Може да ја исклучите зоната за готвење со намалување на температурата на ниво „0“.

2. Со допирање на симболот за соодветната зона за готвење \square извесен период

Исклучете ја зоната за готвење со

притискање на соодветниот симбол \square извесен период за да ја намалите вредноста на температурата на „0“.

3. Со исклучување преку опцијата за тајмер за саканата зона за готвење

Кога ќе истече времето, тајмерот ќе ја исклучи зоната за готвење на којашто е доделен „0“ и „00“ ќе се појават на соодветните прикази.

Кога ќе истече времето, ќе се слушне звучен сигнал. Допрете кое било копче на контролниот панел за да го исклучите звучниот сигнал.

Голема моќност (поттикнувач)

(Оваа функција е опционална. Може да не е вклучена со вашиот производ.)

Може да ја користите функцијата со поттикнувачот „P“ за брзо загревање. Сепак, оваа функција не се препорачува за долготрајно готвење. Функцијата со поттикнувачот не е достапна за сите зони за готвење.

Вклучување голема моќност (поттикнувач):

1. Допрете го копчето Ⓜ за да ја вклучите плочата.
2. Изберете ја саканата зона за готвење со допирање на копчињата за избор на зона за готвење.
3. Допрете \oplus или \ominus да се достигне нивото „9“ прво.

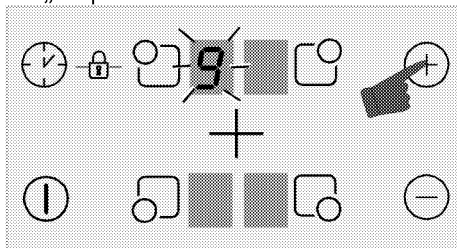

4. Кога зоната за готвење ќе достигне ниво „9“, допрете \oplus еднаш за да ја поставите температурата на зоната за готвење на „P“.

Исклучување голема моќност (поттикнувач):

- Допрете \ominus и поставете ја температурата на ниво „9“ за да се оневозможи функцијата со поттикнувачот. Зоната за готвење продолжува да работи без поттикнувачот и ќе функционира на ниво „9“.
- Може да го намалувате нивото на температурата со допир на \ominus или може да ја исклучите зоната за готвење целосно со намалување на нивото на температура на „0“.

Заклучување на копчињата

Може да вклучите заштита за копчињата за да избегнете менување на функциите по грешка додека работи плочата.

Активирање на заштитата за копчињата

1. Допрете го копчето Ⓜ за да ја вклучите плочата.
2. Допрете ги копчињата Ⓜ и Ⓜ истовремено за да го активирате заклучувањето за копчињата.

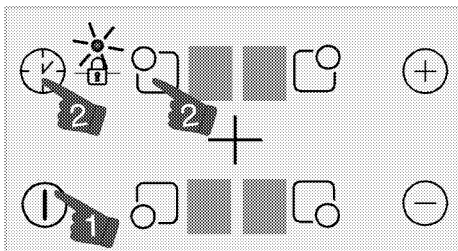

» Заклучувањето за копчињата ќе се активира и ќе засвети точката на симболот "L".



Ако ја исклучите плочата кога се заклучени копчињата, заклучувањето на копчињата ќе се активира и следниот пат кога ќе ја вклучите плочата. Заклучувањето на копчињата мора да се дезактивира за да се овозможи работа на плочата.

Дезактивирање на заштитата за копчињата

1. Кога е активно заклучувањето на копчињата, допрете ги копчињата "V" и "O" истовремено.

» Заклучувањето за копчињата ќе се дезактивира и ќе се изгасне точката на симболот "L".

Заштита за деца

Може да ја заштитите плочата од ненамерно вклучување за да спречите децата да вклучат зона за готвење. Заштитата за деца може да се активира и дезактивира само во режимот на мирување.

Активирање на заштитата за деца

1. Допрете го копчето "1" за да ја вклучите плочата.
2. Допрете ги копчињата "−" и "+" истовремено и откако ќе го слушнете сигналот „бип“, допрете "+" за да ја активирате заштитата за деца.

» Заштитата за деца ќе се активира и симболот „L“ ќе се појави на приказите за сите зони за готвење.

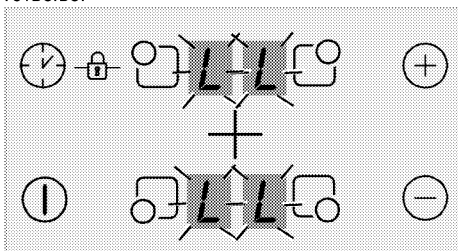

Дезактивирање на заштитата за деца

1. Кога е активно заклучувањето на копчињата, допрете го копчето "1" за да ја вклучите плочата.
2. Допрете ги копчињата "−" и "+" истовремено и откако ќе го слушнете сигналот „бип“, допрете "−" за да ја дезактивирате заштитата за деца.

» Заштитата за деца ќе се дезактивира и симболот „L“ ќе се исчезне од приказите за сите зони за готвење.

Функција за тајмер

Оваа функција го олеснува готвењето. Не е потребно да се надгледува рерната за време на целиот период на готвење. Зоната за готвење ќе се исклучи автоматски по истекот на избраното време.

Активирање на тајмерот

1. Допрете го копчето "1" за да ја вклучите плочата.
2. Изберете ја саканата зона за готвење со допирање на копчињата за избор на зона за готвење.

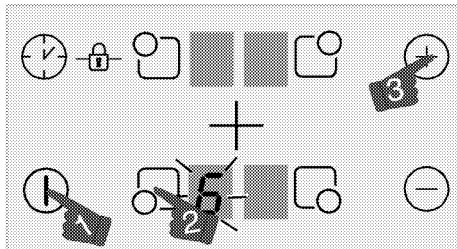

3. Допрете "+" или "−" за да го поставите нивото за саканата температура.
4. Допрете го копчето "V" за да го вклучите тајмерот.

Симболот „00“ засветува на приказот за тајмерот, а децималната точка се појавува на екранот за избраната зона за готвење.

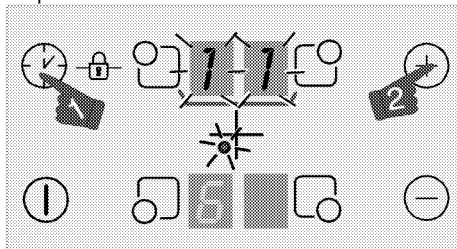



Прикажете за задните зони за готвење десно и лево служат како приказ за тајмерот кога тој е активен.

5. Допрете ги копчињата или за да ги поставите саканото време.



Тајмерот може да се постави само за зони за готвење што веќе се користат.



Повторете ги горепосочените постапки за другите зони за готвење за кои сакате да поставите тајмер.



Тајмерот не може да се прилагодува ако не се избрани зоната за готвење и вредноста на температурата.



Кога ќе се избере зоната за готвење за која е поставен тајмер, може да го гледате преостанатото време со повторен допир на копчето .

Деактивирање на тајмерот

Штом поставеното време ќе истече, плочата автоматски ќе се исклучи и ќе се слушне звучно предупредување.

Притиснете го кое било копче за да го исклучите звучното предупредување.

Исклучување на тајмерите порано

Ако го исклучите тајмерот порано, плочата ќе продолжи со работа за поставеното време додека не се исклучи.

- Изберете ја зоната за готвење што сакате да ја исклучите.
- Допрете го копчето за да го вклучите тајмерот.
- Додека се прикажува „00“ на екранот за тајмерот, допрете за да ја поставите вредноста на „00“.

Ќе се исклучи светилката во форма на точка за соодветната зона за готвење **целосно** откако ќе трепка извесен период при што истиот се откажува.

Употреба на индукциските зони за готвење безбедно и ефикасно

Работни принципи: Индукциската плоча го загрева директно садот за готвење како одлика на работните принципи. Затоа, има повеќе предности во однос на другите видови плочи. Работи поефикасно и површината на плочата не се загрева.

Индукциската плоча е опремена со супериорни безбедносни системи што овозможуваат максимална заштеда на енергијата.



Плочата е опремена со индукциски зони за готвење со дијаметар од 145, 180 и 210-280 мм. во зависност од моделот. Со одликата за индукција, секоја зона за готвење го регистрира дијаметарот на поставениот сад врз неа. Се акумулира енергија само каде садот допира врз зоната за готвење и така се постигнува минимална потрошувачка на енергија.

Временски ограничувањата за работа

Контролата за плочата е опремена со временско ограничување на работата. Ако една или повеќе зони за готвење се оставени вклучени, зоната за готвење автоматски ќе се деактивира по одредено време (видете Табела-1). Ако има доделено тајмер за зоната за готвење и приказот на тајмерот ќе се исклучи подоцна.

Ограничувањето за времето за работа зависи од избраното ниво на температурата. Максималното време за работа се применува за ова ниво на температура.

Корисникот може да ја рестартира зоната за готвење откако истата ќе се исклучи автоматски како што е опишано погоре.

Табела-1: Временски ограничувањата за работа

Ниво на температура	Временско ограничување за работа - час
0	0
1	6
2	6
3	5
4	5
5	4
6	1,5
7	1,5
8	1,5
9	20 минути
P (поттикнувач)	5 минути (*)
(*) Плочата ќе се спушти на ниво 9 по 5 минути	

Заштита од прегревање

Плочата е опремена со сензор којшто овозможува заштита од прегревање. Следното може да се забележи во случај на прегревање:

- Активната зона за готвење може да се исклучи.
- Избраното ниво може да се спушти. Сепак, оваа состојба не може да се види на индикаторот.

Систем за заштита при претекување

Плочата е опремена со систем за заштита од претекување. Ако има претекување што се прелева врз контролниот панел, системот ќе го исклучи напојувањето веднаш и ќе ја исклучи плочата. Се прикажува предупредувањето „F“ на приказот за време на овој период.



Поставување на прецизно напојување

Индукциската плоча реагира на командите веднаш како одлика на своите работни принципи. Ги менува поставките за напојување многу бргу. Така, може да спречите садот за готвење (со вода, млеко и сл.) да претечат дури и ако само што не претекле.

Бучна работа

Може да се слушне бучава од индукциската плоча. Овие звуци се нормални и се дел од индукциското готвење.

- Бучавата станува силна на високи нивоа на температура.
- Легурата на тавата може да предизвика бучава.
- На ниски нивоа, редовниот звук за вклучување / исклучување ќе се слушнат заради работните принципи.
- Може да се слушне бучава ако се загрева празна тава. Ако ставите вода или храна во неа, звукот ќе исчезне.
- Може да се слушне бучава од вентилаторот што го разладува електричниот систем.

	Ако површината на контролниот панел на допир е изложена на интензивна пареа, целиот контролен систем може да се дезактивира и да пријави сигнал за грешка.
	Одржувајте ја површината на контролниот панел на допир чиста. Може да се појави грешна работа.

6 Одржување и грижа

Општи информации

Векот на траење ќе се продолжи, а честите проблеми ќе се намалат ако производот се чисти редовно.



ОПАСНОСТ:

Исклучете го производот од довод на ел. енергија пред одржување и чистење. Постои ризик од струен удар!



ОПАСНОСТ:

Оставете апаратот да се излади пред чистење. Врелите површини предизвикуваат изгореници!

- Чистете го производот темелно по секоја употреба. На тој начин остатоците од готвење ќе се отстранат полесно и ќе се избегне нивно горење при следниот пат на вклучување на апаратот.
- Не се потребни специјални средства за чистење за производот. Користете топла вода со средство за миене, мека крпа или сунѓер за чистење на производот и избришете со сува крпа.
- Секогаш избришете ја прекумерната течност темелно по чистењето, а секое претекување мора веднаш да се избрише.
- Не користете средства за чистење што содржат киселина или хлорид за чистење на површините од не`рѓосувачки челик или од инокс, како и рачките. Користете мека крпа со течен детергент (но не абразив) за да ги исчистите овие површини обрнувајќи внимание да бришете во еден правец.



Површината може да се оштети со детергенти и средства за чистење. Не користете агресивни средства за чистење, прашок за чистење / течности или остри предмети при чистењето.



Не користете чистачи на пара за да го исчистите апаратот бидејќи тие може да предизвикаат електричен удар.

Чистење на плочата

Стакло-керамички плочи

Избришете ја стакло-керамичката плоча со крпа натопена во ладна вода и внимавајте да не оставите средство за чистење на неа. Избришете со мека и сува крпа. Остатоците може да ја оштетат стакло-керамичката површина кога ќе ја користите плочата следниот пат. Исушените остатоци на стакло-керамичката површина не смеа да се гребат со острици, челични жици или слични алатки. Отстранете ги дамките од калциум (жолтите дамки) со мала количина на отстранувач на бигор како оцет или сок од лимон. Може да користите и соодветни, комерцијално достапни производи. Ако површината е многу извалкана, ставете средство за чистење на сунѓер и почекајте да се впије. Потоа, исчистете ја површината на плочата со влажна крпа.



Храна во чишто состав има шеќер, како густе кремове и сирупи мора веднаш да се исчистат без да чекате да се излади површината. Во спротивно, стакло-керамичката плоча може да се оштети трајно.

Со време, може да се појави делумно избледување на бојата на облогата или на другите површини. Ова не влијае врз работата на производот.

Избледувањето на бојата и дамките на стакло-керамичката површина е нормална појава и не претставува дефект.

7 Решавање проблеми

Производот емитува звук на метал при загревање и ладење.

- Кога ќе се загрејат металните делови, тие може да се прошират и да предизвикаат бука. >>> Ова не е грешка.

Производот не работи.

- Осигурувачот за ел. напојување е расипан или паднал. >>> Проверете ги осигурувачите во кутијата. Ако е неопходно, заменете ги или активирајте ги одново.
- Производот не е приклучен во (заземјен) штекер. >>> Проверете го поврзувањето на приклучокот.
- Ако приказот не се осветли кога ќе го ја вклучите плочата одново, >>> Исклучете го апаратот кај прекинувачот. Почекајте 20 секунди и потоа поврзете го одново.
- Заштитата за прегревање е активирана. >>> Дозволете плочата да се излади.
- Садот за готвење не е соодветен. >>> Проверете го садот.

Симболот "I" се појавува на приказот за зоната за готвење.

- Не сте го поставиле садот на активната зона за готвење. >>> Проверете дали има сад на зоната за готвење.
- Садот не е соодветен за индукциско готвење. >>> Проверете дали садот за готвење е соодветен за индукциската плоча.
- Садот за готвење не е поставен во средината правилно или површината на дното на садот не е доволно широко за зоната за готвење. >>> Изберете доволно широк сад и поставете го правилно на средината на зоната за готвење.
- Садот за готвење или зоната за готвење се прегреани. >>> Дозволете им да се изладат.

Избраната зона за готвење се исклучува неочекувано за време на работа.

- Истекнало времето за готвење за избраната зона за готвење. >>> Може да поставите ново време за готвење или да завршите со готвењето.
- Заштитата за прегревање е активирана. >>> Дозволете плочата да се излади.
- Можеби некој предмет го покрива контролниот панел на допир. >>> Тргнете го предмет на панелот.

Садот не се загрева дури и кога е вклучена зоната за готвење.

- Садот не е соодветен за индукциско готвење. >>> Проверете дали садот за готвење е соодветен за индукциската плоча.
- Садот за готвење не е поставен во средината правилно или површината на дното на садот не е доволно широко за зоната за готвење. >>> Изберете доволно широк сад и поставете го правилно на средината на зоната за готвење.



Консултирајте се со овластен агент за сервисирање или со застапникот од каде што сте го купиле производот ако не можете сами да го решите проблемот иако сте ги примениле упатствата во ова поглавје. Никога не обидувајте се сами да го поправате расипаниот уред.

Ugradni plamenik

Korisnički priručnik

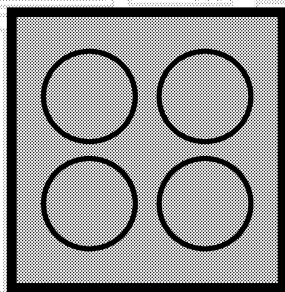

SB

beko

Molimo da prvo pročitate ovo uputstvo!

Poštovani korisniče,
zahvaljujemo na izboru Beko proizvoda. Nadamo se da ćete na najbolji mogući način iskoristiti Vaš proizvod, koji je napravljen sa visokim kvalitetom i vrhunskom tehnologijom. Stoga, molimo da pročitate ovo celo korisničko uputstvo i sva prateća dokumenta pažljivo pre korišćenja proizvoda i čuvajte ih kao podsetnik za buduću upotrebu. Ako ovaj proizvod predate trećem licu, priložite i ovo korisničko uputstvo. Pratite sva upozorenja i informacije iz korisničkog uputstva.

Imajte na umu da ovo korisničko uputstvo može da se primeni i na nekoliko drugih modela. Razlike između modela će biti naznačene u priručniku.

Objašnjenje simbola

U ovom korisničkom uputstvu su korišćeni sledeći simboli:

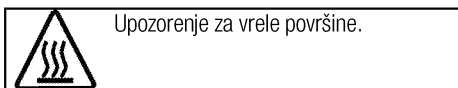
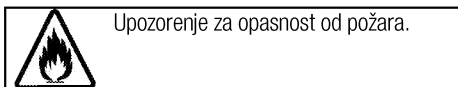
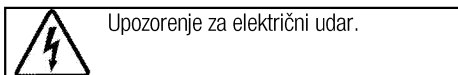
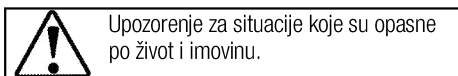
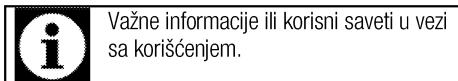

Arçelik A.Ş.
Karaağaç caddesi No:2-6
34445 Sütlüce/Istanbul/TURKEY
Made in TURKEY

**1 Važna uputstva i upozorenja za
bezbednost i okruženje 4**

Opšta bezbednost	4
Bezbednost električnih proizvoda	4
Bezbednost proizvoda	5
Namena	6
Bezbednost dece	7
Odlaganje dotrajalog proizvoda u otpad	7
Odlaganje ambalažnog materijala.....	7

2 Opšte informacije 8

Pregled	8
Tehničke specifikacije	8

3 Instalacija 9

Pre instalacije.....	9
Instalacija i povezivanje	9
Odlaganje dotrajalog proizvoda u otpad	12

4 Pripreme 13

Saveti za uštedu energije	13
Prva upotreba	13
Prvo čišćenje proizvoda	13

5 Kako koristiti ploču za kuvanje 14

Opšte informacije o kuvanju.....	14
Korišćenje ploča za kuvanje	15
Kontrolna tabla.....	15

6 Održavanje i nega 20

Opšte informacije	20
Očistite ploču za kuvanje.	20

7 Otklanjanje kvarova 21

1 Važna uputstva i upozorenja za bezbednost i okruženje

Ovaj odeljak sadrži sigurnosna uputstva koja će vam pomoći da se zaštitite od opasnosti povreda i oštećenja imovine. Neuspešno praćenje ovih uputstava će poništiti garanciju.

Opšta bezbednost

- Ovaj uređaj mogu koristiti deca starija od 8 godina i osobe sa smanjenim fizičkim, senzornim ili mentalnim sposobnostima ili kojima nedostaju iskustvo i znanje, ako su pod nadzorom ili su dobili uputstva u vezi sa bezbednom upotrebom uređaja i razumeju uključene opasnosti.

Deca se ne smeju igrati sa uređajem. Deca ne smeju čistiti ili održavati uređaj bez nadzora.

- Ovaj uređaj nije namenjen za upotrebu od strane osoba (uključujući decu) sa smanjenim fizičkim, senzornim ili mentalnim sposobnostima ili nedostatkom iskustva i znanja, osim ako su pod nadzorom ili su im data uputstva. Deca koja su pod nadzorom ne smeju se igrati uređajem.
- Ako se proizvod ustupi drugoj osobi za ličnu upotrebu ili kao polovan proizvod, potrebno je takođe proslediti korisnički priručnik, etikete proizvoda i

druge relevantne dokumente i delove.

- Instalaciju i popravke smeju da vrše samo ovlašćeni serviseri. Proizvođač neće snositi odgovornost za štete koje nastanu zbog postupaka koje su obavile neovlašćene osobe, što takođe može poništiti garanciju. Pre instalacije, pažljivo pročitajte uputstva.
- Ne uključujte proizvod ako je u kvaru ili ima vidljivo oštećenje.
- Prekontrolišite da li su funkcijski tasteri na proizvodu isključeni nakon svake upotrebe.

Bezbednost električnih proizvoda

- Ako je proizvod neispravan, ne treba da se koristi dok ga ne popravi ovlašćeni serviser. Postoji opasnost od električnog udara!
- Proizvod povežite samo na uzemljenu utičnicu/vod sa naponom i zaštitom navedenim u „Tehničkim specifikacijama“. Uzemljenje instalacije mora da obavi kvalifikovani električar u slučaju da se proizvod koristi sa ili bez transformatora. Naša kompanija neće biti odgovorna ni za kakve probleme koji nastanu zbog korišćenja proizvoda sa neuzemljenom instalacijom u skladu sa lokalnim propisima.

- Nikada ne perite proizvod prskanjem ili sipanjem vode na njega! Postoji opasnost od električnog udara!
- Proizvod mora da bude isključen za vreme instalacije, održavanja, čišćenja i popravke.
- Ako je priključni kabl za napajanje proizvoda oštećen, mora da ga zameni proizvođač, njegov serviser ili odgovarajuće kvalifikovano lice kako bi se izbegle opasnosti.
- Aparat mora da se instalira tako da može potpuno da se isključi sa mreže. Razdvajanje mora da bude obezbeđeno ili putem mrežnog utikača ili putem prekidača ugrađenog u fiksnu električnu instalaciju u skladu sa građevinskim propisima.
- Sve radove na električnoj opremi i sistemima treba da vrše samo ovlašćena kvalifikovana lica.
- U slučaju oštećenja, isključite proizvod i odvojite od električne mreže. Da biste to uradili, isključite osigurač u domaćinstvu.
- Uverite se da je jačina osigurača kompatibilna sa ovim proizvodom.

Bezbednost proizvoda

- UPOZORENJE: Uređaj i njegovi pristupačni delovi se zagrevaju tokom upotrebe. Budite pažljivi da biste izbegli dodirivanje vrućih elemenata. Decu mlađu od 8 godina treba udaljiti osim u slučaju da ih neprekidno nadgledate.
- Nikad ne koristite proizvod u slučaju oslabljenog rasuđivanja ili koordinacije pod uticajem konzumiranja alkohola i/ili lekova.
- Budite pažljivi kada koristite alkoholna pića u vašem posuđu. Alkohol na visokim temperaturama isparava i može da prouzrokuje požar jer se može upaliti ako dođe u kontakt sa vrućim površinama.
- Ne stavljajte nikakav zapaljivi materijal blizu proizvoda, jer njegove stranice mogu da se zagrevaju u toku upotrebe.
- Održavajte čistoću svih ventilacionih otvora.
- Ne koristite paročištače za čišćenje uređaja da ne biste izazvali električni udar.
- UPOZORENJE: Kuvanje na ringli sa zagrejanom masti ili uljem može biti opasno i dovesti do požara. NIKADA ne pokušavajte da gasite vatru vodom, već isključite uređaj, a zatim pokrijte plamen tj., pokrijte ga poklopcem ili protivpožarnim ćebetom.
- PAŽNJA: Proces kuvanja mora da bude pod nadzorom. Kratkotrajni proces kuvanja mora neprekidno da bude pod nadzorom.

- UPOZORENJE: Opasnost od požara: Nemojte držati predmete na površinama za kuvanje.
 - UPOZORENJE: Ako je površina naprsla, isključite uređaj da biste izbegli mogućnost električnog udara.
 - U slučaju da se staklo ploče za kuvanje polomi: Odmah isključite sve gorionike i sve električne grejne elemente i izolujte uređaj od napajanja. Nemojte da dodirujete površinu uređaja. Nemojte da koristite uređaj.
 - Nakon upotrebe, isključite ringlu pomoću kontrole za nju i ne oslanjajte se na senzor za tiganj.
 - Metalne predmete, kao što su noževi, viljuške, kašike i poklopci, ne treba stavljati na površinu ringle jer bi mogli da se zagreju.
 - Ovaj aparat nije predviđen da se upravlja putem eksternog tajmera ili posebnog sistema daljinskog upravljača.
 - Pritisak pare koji se može stvoriti zbog vlage na površini ploče za kuvanje ili na dnu šerpe može da izazove pomeranje šerpe. Zbog toga treba da se uverite da su površina rerne i dna šerpi uvek suve.
 - Ringle se zasnivaju na tehnici „indukcije“. Vaša indukciona ploča za kuvanje, koja istovremeno štedi vreme i novac, mora da se koristi sa šerpama koje su podesne za indukciono kuvanje; u suprotnom, ringle neće raditi. Pogledajte *Opšte informacije o kuvanju, strana 14* u vezi sa izborom šerpi.
 - Indukcione ploče za kuvanje stvaraju magnetno polje koje može da ima štetni uticaj na ljude koji koriste uređaje kao što su insulinska pumpa ili pejs-mejker.
 - UPOZORENJE: Koristite samo štitnike ploče za kuvanje koje je dizajnirao proizvođač aparata za kuvanje ili koje je proizvođač aparata odredio kao pogodne u uputstvu za upotrebu, ili štitnike ploče za kuvanje koje sadrži aparat. Upotreba neodgovarajućih štitnika može izazvati nezgode.
- Za pouzdanost proizvoda od požara:
- Uverite se da je utikač dobro umetnut u utičnicu kako ne bi izazvao varnice.
 - Ne koristite oštećen, isečen ili produžni kabl, osim originalnog kabla.
 - Pobrinite se da na utičnici na koju je priključen proizvod nema ni vlage ni tečnosti.
- Namena**
- Ovaj proizvod je namenjen za kućnu upotrebu. Komercijalna upotreba nije dozvoljena.
 - PAŽNJA: Ovaj aparat služi samo za kuvanje. On ne sme da se

koristi za druge svrhe, na primer za grejanje prostorije."

- Proizvođač neće biti odgovoran ni za kakve štete koje su nastale kao posledica nenamenske upotrebe ili pogrešnog rukovanja.

Bezbednost dece

- **UPOZORENJE:** Pristupačni delovi mogu da se zagreju za vreme upotrebe. Decu treba udaljiti.
- Materijali za pakovanje su opasni za decu. Ambalažne materijale držite van domašaja dece. Molimo da sve delove ambalaže odložite u otpad u skladu sa ekološkim standardima.
- Električni proizvodi su opasni za decu. Udaljite decu od proizvoda kada je uključen i nemojte im dozvoliti da se igraju sa proizvodom.
- Iznad uređaja ne stavljajte predmete koje bi deca mogla da dohvate.

Odlaganje dotrajalog proizvoda u otpad

Usaglašenost sa WEEE direktivom i odlaganje otpada:



Ovaj proizvod je usaglašen sa WEEE direktivom Evropske Unije (2012/19/EU). Ovaj proizvod nosi znak klasifikacije za električni i elektronski otpad (WEEE). Ovaj proizvod je proizveden od visoko kvalitetnih delova i materijala koji se mogu ponovo koristiti i pogodni su za reciklažu. Nemojte odlagati proizvod u otpad sa običnim kućnim otpadom i drugim otpadima na kraju veka trajanja. Odložite ga u centar za sakupljanje i reciklažu električnog i elektronskog otpada. Konsultujte se sa svojim lokalnim vlastima da biste saznali o ovim centrima za sakupljanje otpada.

Usaglašenost sa RoHS direktivom:

Proizvod koji ste kupili u saglasnosti je sa RoHS direktivom Evropske Unije (2011/65/EU). On ne sadrži štetne i zabranjene materijale navedene u direktivi.

Odlaganje ambalažnog materijala

- Ambalažni materijali su opasni po decu. Ambalažni materijal čuvajte na bezbednom mestu, van domašaja dece. Ambalažni materijali za ovaj proizvod su proizvedeni od materijala koji se mogu reciklirati. Odložite ih pravilno i sortirajte u skladu sa uputstvima za recikliranje otpada. Ne odlažite ih sa običnim kućnim otpadom.

2 Opšte informacije

Pregled

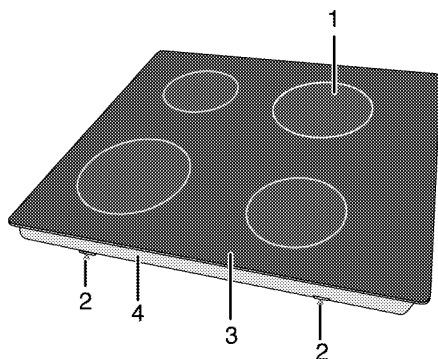

- | | | | |
|---|-----------------------------|---|--------------------------|
| 1 | Indukciona ploča za kuvanje | 3 | Staklokeramička površina |
| 2 | Montažna stega | 4 | Poklopac osnove |

Tehničke specifikacije

Napon/frekvencija	220-240 V~/380-415 V 2N ~ 50 Hz
Ukupna potrošnja energije	maks. 7200 W
Tip kabla / poprečni presek	min.H05V2V2-F 5 x 1,5 mm ²
Spoljne dimenzije (visina/širina/dubina)	55 mm/580 mm/510 mm
Ugradne dimenzije (širina/dubina)	560 (+2) mm/490 (+2) mm
Gorionici	
Pozadi levo	Indukciona ploča za kuvanje
Dimenzije	180 mm
Snaga	2000/2300 W
Napred levo	Indukciona ploča za kuvanje
Dimenzije	180 mm
Snaga	2000/2300W
Napred desno	Indukciona ploča za kuvanje
Dimenzije	145 mm
Snaga	1600/1800 W
Pozadi desno	Indukciona ploča za kuvanje
Dimenzije	210 mm
Snaga	2000/2300 W

i Tehničke specifikacije se mogu izmeniti bez prethodnog obaveštenja da bi se poboljšao kvalitet proizvoda.

i Slike koje su date u ovom uputstvu za upotrebu su samo ilustrativne i možda se neće u potpunosti poklapati sa vašim proizvodom.

i Vrednosti, koje su navedene na oznakama proizvoda ili u drugoj dokumentaciji koju ste dobili uz proizvod, dobijene su pod laboratorijskim uslovima u skladu sa odgovarajućim standardima. U zavisnosti od radnih uslova i uslova okruženja proizvoda, ove vrednosti se mogu razlikovati.

3 Instalacija

Proizvod mora da instalira kvalifikovano lice u skladu sa važećim propisima. U suprotnom, garancija neće važiti. Proizvođač neće biti odgovoran za štete koje nastanu zbog postupaka koje su obavile neovlašćene osobe i može da poništi garanciju.



Priprema lokacije i električne instalacije za proizvod su odgovornost kupca.



OPASNOST:

Ovaj proizvod mora da se instalira u skladu sa svim lokalnim propisima za gasne i/ili električne instalacije.



OPASNOST:

Pre instalacije vizuelno proverite da li na proizvodu postoje bilo kakva oštećenja. Ako ustanovite oštećenja, nemojte ga instalirati. Oštećeni proizvodi predstavljaju opasnost po vašu bezbednost.

Pre instalacije

Ploča za kuvanje je projektovana za ugradnju u komercijalnu radnu ploču. Između aparata i zidova kućišta i nameštaja mora da se ostavi bezbedan ramak. Pogledajte sliku (vrednosti su u mm).

- Može se koristiti i u slobodno stojećem položaju. Obezbedite minimalni razmak od 750mm iznad površine ploče za kuvanje.
- (*) Ako se kuhinjski aspirator montira iznad šporeta, pogledajte uputstvo proizvođača aspiratora u vezi sa visinom instalacije (min. 650 mm)
- Uklonite ambalažne materijale i transportne blokade.
- Površine, sintetički laminati i lepkovi moraju da budu otporni na toplotu (minimalno 100 °C).
- Radna ploča mora da bude nivelisana i učvršćena horizontalno.
- Isecite otvor za ploču za kuvanje u površini radne ploče prema ugradnim dimenzijama.

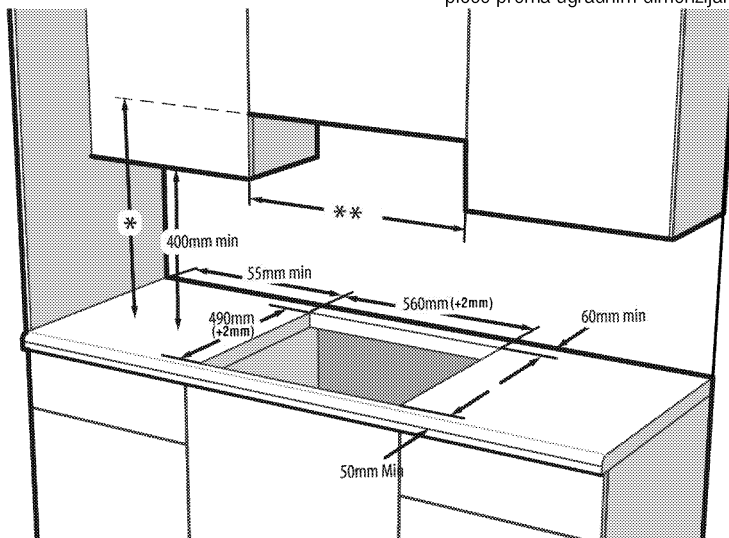

* Minimalna visina do aspiratora prema preporuci navedenoj u uputstvu za upotrebu aspiratora

** Minimalno rastojanje između ormarića mora da bude širina ploče za kuvanje



Ne postavljajte ploču za kuvanje na mesta sa oštrim ivicama ili uglovima.

Postoji opasnost od loma staklokeramičke površine!

Instalacija i povezivanje

- Uredaj se može instalirati i povezati samo u skladu sa propisanim pravilima za instalaciju.

Električno povezivanje

Povežite proizvod sa uzemljenom utičnicom koja je zaštićena minijaturnim prekidačem odgovarajućeg kapaciteta kao što je navedeno u tabeli „Tehničke specifikacije“. Angažujte kvalifikovanog električara da

obavi povezivanje sa uzemljenom instalacijom dok koristite proizvod sa ili bez transformatora. Naša kompanija nije odgovorna ni za kakvu štetu koja će prousteći zbog korišćenja proizvoda bez uzemljene instalacije u skladu sa lokalnim propisima.



OPASNOST:

Na gasnu mrežu proizvod sme da priključi samo ovlašćeno kvalifikovano lice. Garantni rok za proizvod počinje samo nakon pravilne instalacije. Proizvođač neće biti odgovoran za štete koje nastanu zbog postupaka koje su obavile neovlašćene osobe.



OPASNOST:

Električni kabl za napajanje ne sme da se priklešti, savije ili prignječi ili da dođe u dodir sa vrućim delovima proizvoda. Oštećeni kabl za napajanje mora da zameni kvalifikovani električar. U suprotnom, postoji opasnost od električnog udara, kratkog spoja ili požara!

- Povezivanje mora da se izvede u skladu sa nacionalnim propisima.
- Podaci o mrežnom napajanju moraju da odgovaraju podacima koji su navedeni na tipskoj pločici proizvoda. Tipska pločica se nalazi na zadnjem delu kućišta proizvoda.
- Kabl za napajanje vašeg proizvoda mora da bude u skladu sa vrednostima u tabeli „Tehničke specifikacije“.



OPASNOST:

Pre radova na električnoj instalaciji isključite proizvod iz struje. Postoji opasnost od električnog udara!

Povezivanje kabla za napajanje



Tokom povezivanja žica morate da poštujuete nacionalne/lokalne propise o struji i morate da koristite odgovarajuću utičnicu i utikač za rernu. U slučaju da ograničenja napajanja uređaja premašuju nominalne vrednosti struje za utikač i utičnicu, proizvod mora da se poveže preko fiksne električne instalacije direktno bez korišćenja utikača i utičnice.

1. Ukoliko nije moguće isključiti napajanje preko svih izvoda (polova), rastavni uređaj sa najmanje 3 mm zazora kontakta (osigurači, fazni sigurnosni prekidači, kontaktori) moraju da se povežu, a svi polovi ovog rastavnog uređaja moraju da budu u blizini proizvoda (ne iznad) u skladu sa IEE smernicama. Nepridržavanje ovog uputstva može

do dovede do problema u radu i poništavanja garancije za proizvod.

Preporučuje se dodatna zaštita putem FID sklopke za zaštitu od struje greške.

Ako je kabl isporučen sa proizvodom:

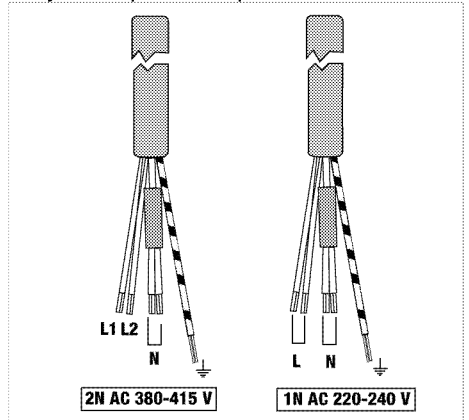

2. **Za jednofazno povezivanje**, žice treba povezati na sledeći način:

- Braon/crni kabl = L (faza)
- Plavi/ kabl = N (nula)
- Zeleno/žuti kabl = (E) (Uzemljenje)

» ili

- /crni kabl = L (faza)
- Plavi/Braon kabl = N (nula)
- Zeleno/žuti kabl = (E) (Uzemljenje)

3. **Za dvofazno povezivanje**, žice treba povezati na sledeći način:

- Braon kabl = L1 (faza 1)
- Crni kabl = L2 (faza 2)
- Plavi/ kabl = N (nula)
- Zeleno/žuti kabl = (E) (Uzemljenje)

» ili

- Crni kabl = L1 (faza 1)
- C kabl = L2 (faza 2)
- Plavi/Braon kabl = N (nula)
- Zeleno/žuti kabl = (E) (Uzemljenje)

Instalacija proizvoda Ukoliko je rerna ispod:

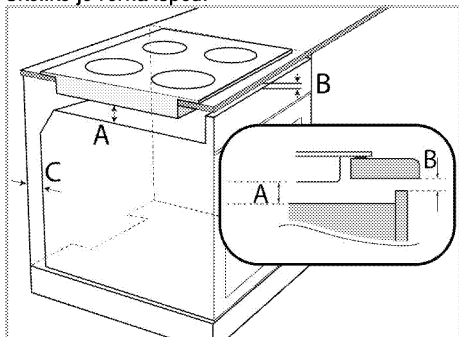

A min.15 mm

B min.5 mm

C 20 mm

Ukoliko je daska ispod:

Potrebno je da se ostavi ventilacioni otvor na zadnjem delu komada nameštaja, kao što je pokazano na sledećoj slici.

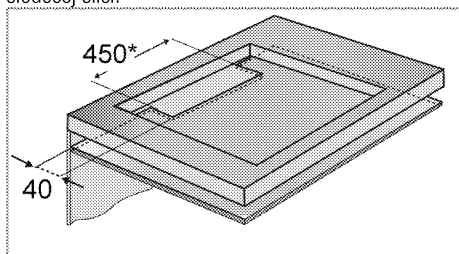

* min.

Prilikom instalacije ploče za kuvanje, proizvod postavite paralelno površini na koju se instalira. Takođe postavite zaptivnu gumu na delove ploče za kuvanje koji dolaze u dodir sa radnom pločom, kao što je opisano u nastavku, da bi se sprečilo prodiranje tečnosti između proizvoda i radne ploče.

1. Pripremite površinu radne ploče kao što je pokazano na slici.
2. Okrenite ploču za kuvanje naopačke i postavite na ravnu površinu.
3. Prilikom instalacije ploče, postavite zaptivku koja je priložena u pakovanju oko ploče kao što je prikazano na sledećoj slici tako da ostane 1 mm do 2 mm ka unutra od spoljašnje ivice stakla.

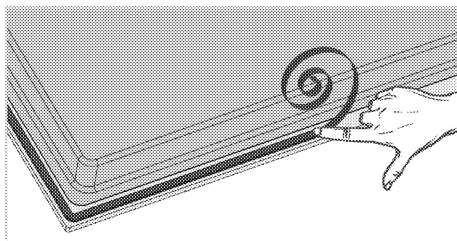

4. Fiksirajte opruge za montiranje ubacivanjem i zavijanjem kroz otvore na dnu kućišta kao što je prikazano na slici.

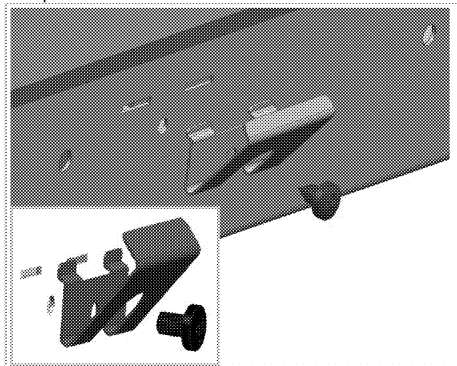

i Kod nekih modela, vaš proizvod se može isporučiti sa već postavljenim oprugama za montiranje.

i Broj opruga za montiranje na vašem proizvodu zavisi od modela proizvoda.

5. Postavite ploču za kuvanje na radnu ploču i poravnajte je.
6. Kada se ploča štednjaka postavi na gornju kuhinjsku ploču, jednostavno se fiksira pomoću stega. Ako dimenzije gornje ploče nisu odgovarajuće, 2 stega za fiksiranje se mogu postaviti na prednju stranu proizvoda kao što je prikazano na slici ispod.

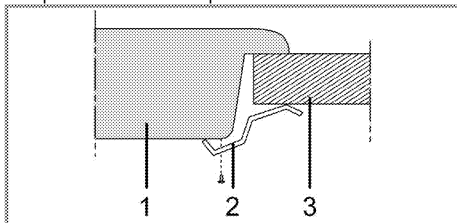

- 1 Ploča za kuvanje

- 2 Instalaciona stezaljka
- 3 Radna ploča



Prilikom instaliranja ploče za kuvanje na ormarić mora da se instalira polica kako bi se ormarić odvojio od ploče za kuvanje, kao što je ilustrovano na gornjoj slici. To se ne zahteva kada je instalirate iznad ugradne rerne.

Proizvod se može dodirnuti odozdo zašto što je instaliran na fioci, ovaj deo mora da se pokrije drvenom pločom.

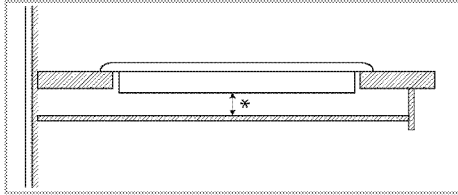

* min. 15 mm

Zadnja strana (rupe za povezivanje)



Lokacije priključnih rupa koje su prikazane na slici u nastavku su šematske i mogu se razlikovati u zavisnosti od modela proizvoda. Pričvrstite ih u skladu s priključnim rupama na vašem proizvodu.

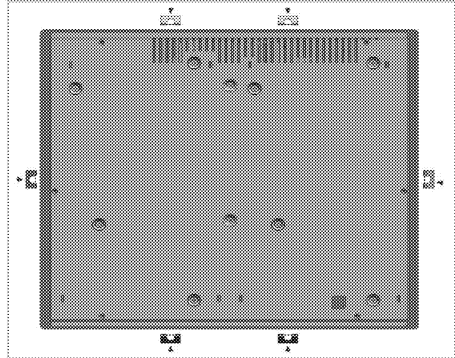

OPASNOST:

Povezivanje u drugačije otvore nije dobra praksa s obzirom na sigurnost, jer može da dođe do oštećivanja gasnog i električnog sistema.



OPASNOST:

Ploča za kuvanje sadrži delove koji rade na gas i struju. Iz tog razloga, ploču za kuvanje treba fiksirati za radnu ploču isključivo preko otvora za fiksiranje, koristeći isključivo elemente za pričvršćivanje i zavrtnje koji su priloženi i na način koji je naveden u priručniku. U suprotnom, predstavljaće opasnost po život i svojinu.



Broj opruga za montiranje na vašem proizvodu zavisi od modela proizvoda.

Finalna provera

1. Rukujte proizvodom.
2. Proverite sve električne funkcije.

Odlaganje dotrajalog proizvoda u otpad

- Sačuvajte originalnu ambalažnu kutiju ovog proizvoda i transportujte proizvod u njoj. Pratite uputstva na kutiji. Ako nemate originalnu ambalažnu kutiju, proizvod upakujte u foliju za pakovanje sa vazдушnim mehurićima ili deblji karton i dobro zalepite.



Proverite opšti izgled svog proizvoda da biste pronašli eventualna oštećenja koja su mogla nastati za vreme transporta.

4 Pripreme

Saveti za uštedu energije

Sledeće informacije će vam pomoći da vaš uređaj koristite na ekološki način i štedite energiju:

- Odmrznite smrznuta jela pre pečenja.
- Za kuvanje koristite šerpe i tiganje sa poklopcem. Ako se ne stavi poklopac, potrošnja energije može biti 4 puta veća.
- Izaberite gorionik koji odgovara veličini dna šerpe koja će biti korišćena. Uvek birajte pravilnu veličinu šerpe za svoje jelo. Veće šerpe zahtevaju više energije.
- Koristite šerpe sa ravnim dnom kada kuvate na električnim ringlama. Šerpe sa debelim dnom obezbeđuju bolju toplotnu provodnost. Možete da uštedite do 1/3 energije.

- Posude i šerpe moraju da odgovaraju zonama za kuvanje. Dno posuda ili šerpe ne sme biti manje od ringle.
- Održavajte čistoću zona za kuvanje i dna šerpi. Nečistoće će smanjiti provođenje toplote između zone za kuvanje i dna šerpe.

Prva upotreba

Prvo čišćenje proizvoda



Prilikom upotrebe nekih deterdženata ili sredstava za čišćenje mogla bi da se ošteti površina.

Ne koristite agresivne deterdžente, praškove/tečnosti za čišćenje ili oštre predmete tokom čišćenja.

1. Uklonite sve ambalažne materijale.
2. Obrišite površine proizvoda vlažnom krpom ili sunderom i osušite ga krpom.

5 Kako koristiti ploču za kuvanje

Opšte informacije o kuvanju



Nikad puniti posudu uljem više od jedne trećine. Ne ostavljajte ploču za kuvanje bez nadzora kada zagrevate ulje. Pregrejano ulje predstavlja opasnost od požara. **Nikada ne pokušavajte da eventualnu vatru gasite vodom!** Ako se ulje zapali, pokrijte ga protivpožarnim čebetom ili vlažnom krpom. Isključite ploču za kuvanje, ako se to može bezbedno uraditi i pozovite vatrogasce.

- Pre prženja hrane, uvek je dobro osušite i pažljivo spustite u vrelo ulje. Postarajte se da namirnice budu potpuno odmrznute pre prženja.
- Ne poklapajte posudu koju koristite kada zagrevate ulje.
- Postavite lonce i šerpe na način da njihove ručice ne budu iznad ploče za kuvanje kako biste sprečili njihovo zagrevanje. Ne stavljajte na ploču za kuvanje nestabilne posude ili one koje se mogu lako prevrnuti.
- Ne stavljajte prazne posude i šerpe na zone za kuvanje koje su uključene. Mogu da se oštete.
- Rad zone za kuvanje bez posude ili šerpe na njoj izazvaće oštećenje uređaja. Isključite zone za kuvanje nakon što je kuvanje završeno.
- Kako površina uređaja može biti vruća, ne stavljajte na nju plastične ili aluminijumske posude. Odmah očistite sve takve otopljene materijale sa površine. Takve posude ne bi trebalo koristiti ni za držanje hrane.
- Koristite samo šerpe ili posude sa ravnim dnom.
- U šerpe i lonce stavljajte odgovarajuću količinu hrane. Tako ćete sprečiti nepotrebno čišćenje zbog preliivanja. Ne stavljajte poklopce za šerpe i lonce na zone za kuvanje. Postavite šerpe na način da budu u centru zone za kuvanje. Kada želite da premestite šerpu na drugu zonu za kuvanje, podignite je i stavite na zonu za kuvanje koju želite umesto da je povlačite po površini.

Izbor šerpe

- Staklokeramička površina je otporna na toplotu i na nju ne utiču velike temperaturne razlike.
- Ne koristite staklokeramičku površinu kao mesto za čuvanje ili kao dasku za sečenje hrane.
- Koristite samo šerpe i lonce sa obrađenim dnom. Oštre ivice mogu izgrebati površinu.

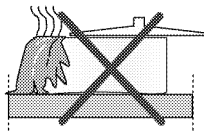

Prolivanja hrane mogu oštetiti staklokeramičku površinu i izazvati požar.

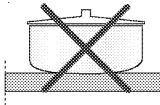

Nemojte koristiti posude sa konkavnim ili konveksnim dnom.

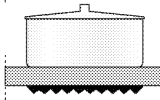

Koristite samo šerpe i lonce sa ravnim dnom. Oni obezbeđuju lakši prenos toplote.

Za indukcionu ploču za kuvanje, koristite samo posude pogodne za indukciono kuvanje.

Testiranje šerpe

Koristite sledeće metode da proverite da li je vaša šerpa kompatibilna sa pločom za kuvanje ili ne.

1. Vaša šerpa je kompatibilna ako njeno dno ima magnet.
2. Vaša šerpa je kompatibilna ako "⏏" simbol ne treperi kada šerpu stavite na zonu za kuvanje i uključite ploču za kuvanje.

Možete koristiti čelične, teflonske ili aluminijumske šerpe sa specijalnim magnetnim dnom koje imaju etiketu ili upozorenja koja označavaju da je šerpa pogodna za indukciono kuvanje. Staklene i keramičke posude, lonce i posude od nerđajućeg čelika sa nemagnetskim aluminijumskim dnom ne bi trebalo koristiti.

Sistem za prepoznavanje-fokusiranje šerpe

Kod indukcionog kuvanja, napajanje dobija samo površina pokrivena posudom na odgovarajućoj zoni za kuvanje. Sistem prepoznaje dno posude i samo se ta površina automatski zagreva. Kuvanje prestaje ako se u toku kuvanja posuda podigne sa zone za kuvanje. Izabrana zona za kuvanje i "⏏" simbol trepere naizmenično.

Bezbedna upotreba

Nemojte birati veliku jačinu zagrevanja kada koristite nelepljive (teflon) šerpe bez ulja ili sa vrlo malo ulja. Ne stavljajte metalne predmete kao što su viljuške, noževi ili poklopci šerpi na ploču za kuvanje jer se mogu zagrejati.

Nikada ne koristite aluminijumsku foliju za kuvanje. Nikada ne stavljajte namirnice uvijene u aluminijumsku foliju na zonu za kuvanje.



Ako ispod ploče za kuvanje postoji rerna i ona je uključena, senzori ploče za kuvanje mogu smanjiti jačinu kuvanja ili isključiti rernu.



Kada je ploča za kuvanje uključena, držite predmete sa svojstvima magneta kao što su kreditne kartice ili kasete dalje od ploče za kuvanje.

Biranje zone za kuvanje koja odgovara posudi

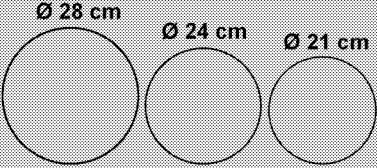
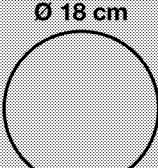
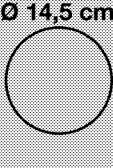
Velika zona za kuvanje	Normalna zona za kuvanje	Mala zona za kuvanje
		
Velika zona za kuvanje <ul style="list-style-type: none">Automatski se podešava za šerpu.Idealno raspoređuje snagu.Obezbeđuje savršenu raspodelu toplote. Koristi se retko ili veoma retko za za pripremu jela kao što su velike palačinke ili velike ribe.	Normalna zona za kuvanje <ul style="list-style-type: none">Automatski se podešava za šerpu.Idealno raspoređuje snagu.Obezbeđuje savršenu raspodelu toplote. Koristi se za sve vrste kuvanja.	Mala zona za kuvanje <ul style="list-style-type: none">Koristi se za sporo kuvanje (sosovi, kremovi)Koristi se za pripremu malih porcija ili porcija na osnovu broja osoba.

Korišćenje ploča za kuvanje



OPASNOST:

Pazite da na ploču za kuvanje ne padne neki predmet. Čak i mali predmeti, npr. slanik, mogu da oštete ploču za kuvanje. Ne koristite naprsu ploču za kuvanje. Voda može ući u naprsline i prouzrokovati kratak spoj. U slučaju bilo kakvog oštećenja površine (npr. vidljivje naprsline), odmah isključite proizvod da biste smanjili opasnost od električnog udara.

Kontrolna tabla

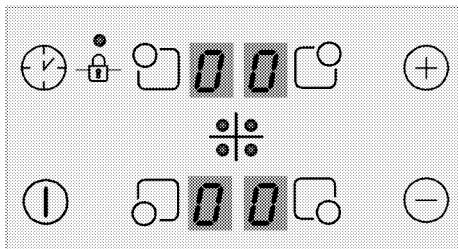

Specifikacije



Taster za UKLJ./ISK.



Podešavanje temperature/Vremenski programator za povećavanje
Podešavanje temperature/Vremenski programator za smanjivanje
Blokada tastera



Uključivanje/isključivanje vremenskog programatora



Taster za biranje prednje leve zone za kuvanje



Taster za biranje zadnje leve zone za kuvanje





Taster za biranje zadnje desne zone za kuvanje



Taster za biranje prednje desne zone za kuvanje





Grafički prikaz podataka i brojevi imaju samo informativnu svrhu. Realni prikazi i funkcije mogu se razlikovati za vaš model ploče za kuvanje.

-  Ovim proizvodom se upravlja putem senzorske komandne table. Svaka operacija koju izvršite na senzorskoj komandnoj tabli biće potvrđena zvučnim signalom.
-  Komandnu tablu uvek održavajte čistom i suvom. Vlažne i zaprljane površine mogu izazvati probleme u radu ovih funkcija.

Uključivanje ploče za kuvanje

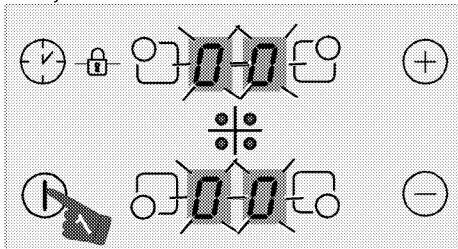
1. Dodirnite taster "ⓘ" na komandnoj tabli. "0" ikona se pojavljuje na svim displejima zona za kuvanje.



-  Ako se ne izvrši nijedna operacija u roku od 20 sekundi, ploča za kuvanje će se automatski vratiti u režim pripravnosti.

Isključivanje ploče za kuvanje.

1. Dodirnite taster "ⓘ" na komandnoj tabli. Ploča za kuvanje će se isključiti i vratiti u režim pripravnosti.

-  "H" ili "h" simbol koji se pojavljuje na displeju zone za kuvanje označava da je zona za kuvanje još uvek topla. Ne dodirujte zone za kuvanje.

lampica preostale toplote

"H" simbol koji se pojavljuje na displeju zone za kuvanje ukazuje na to da je ploča za kuvanje još uvek vruća i da se može koristiti za održavanje toplote male količine hrane. Ovaj simbol će se ubrzo promeniti u "h" simbol koji označava manju toplinu.

-  Kada nestane struja, lampica preostale toplote se neće upaliti i ne upozorava korisnika na vruće zone za kuvanje.

Uključivanje zona za kuvanje

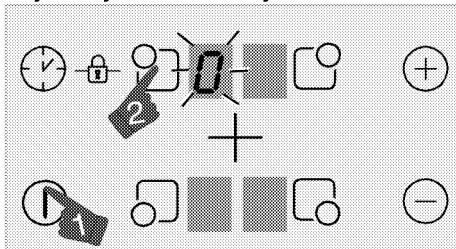

1. Dodirnite taster "ⓘ" da biste uključili ploču za kuvanje.
2. Dodirnite taster za biranje zone za kuvanje koju želite da uključite. "0" se pojavljuje na displeju zone za kuvanje i lampica odgovarajuće zone za kuvanje svetli.

-  Ako se ne izvrši nijedna operacija u roku od 20 sekundi, ploča za kuvanje će se automatski vratiti u režim pripravnosti.

Podešavanje temperature

-  Na jačinama od 1 do 7, voda ili ulje u šerpi mogu da proključaju ili da prestanu sa ključanjem. To može dovesti do toga da korisnik pomisli da se proizvod naizmenično uključuje i isključuje. Ova pojava, koja se uočava posebno kada ima malo vode ili ulja, nije kvar; to je samo način na koji proizvod radi.

Dodirnite taster "+" ili "-" da biste podesili temperaturu između "1" i "9" ili između "9" i "1".

-  Spoljašnji deo zone za kuvanje na indukcionoj ploči od 280 mm (ako je vaš proizvod opremljen zonom za kuvanje na indukcionoj ploči od 280 mm) aktivira se samo kada se postavi tiganj koji je dovoljno veliki da prekrije zonu za kuvanje na zonu za kuvanje i kada je temperatura podešena na nivo viši od 8.

Isključivanje zona za kuvanje:

Zona za kuvanje može biti isključena na 3 različita načina:

1. **Smanjenjem temperature na nivo "0"**
Možete isključiti zonu za kuvanje smanjenjem temperature na nivo "0".
2. **Dodirivanjem simbola odgovarajuće zone za kuvanje "ⓘ" izvesno vreme**
Uključite zonu za kuvanje pritiskom na odgovarajući simbol "ⓘ" izvesno vreme da bi vrednost temperature pala na "0".

3. **Korišćenjem funkcije za isključivanje kod opcije vremenskog programatora za željenu zonu za kuvanje**

Kada vreme istekne, vremenski programator će isključiti zonu za kuvanje koja mu je određena. "0" ili "00" će se pojaviti na odgovarajućem displeju.

Kada vreme istekne, začuće se alarm. Dodirnite bilo koji taster na komandnoj tabli da biste utišali zvučni alarm.

Velika snaga (Pojačavač)

(Ova funkcija je opciona. Možda neće postojati kod vašeg proizvoda.)

Za brzo zagrevanje možete da koristite funkciju pojačavača "P". Međutim, ova funkcija se ne preporučuje za duže kuvanje. Funkcija pojačavača možda neće biti dostupna za sve zone za kuvanje.

Uključivanje velike snage (Pojačavač):

1. Dodirnite taster "1" da biste uključili ploču za kuvanje.
2. Izaberite željenu zonu za kuvanje dodirivanjem tastera za biranje zone za kuvanje.
3. Dodirnite prvo taster "+" ili "-" da biste došli do nivoa "9".

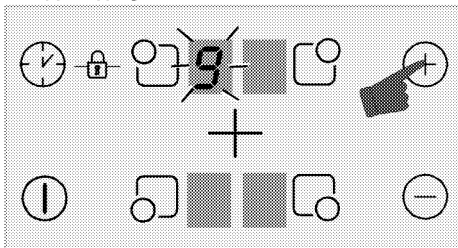

4. Kada je zona za kuvanje na nivou "9", dodirnite taster "+" jednom da biste temperaturu zone za kuvanje podesili na "P".

Isključivanje velike snage (Pojačavač):

- Da biste isključili funkciju pojačavača, dodirnite "-" da biste podesili temperaturu na nivo "9". Funkcija pojačavača zone za kuvanje se isključuje i nastavlja da radi na nivou "9".
- Možete smanjiti nivo temperature dodirivanjem "-" ili ga možete potpuno isključiti smanjenjem nivoa temperature na "0".

Blokada tastera

Možete aktivirati blokadu tastera kako biste izbegli promenu funkcija usled greške dok ploča za kuvanje radi.

Aktiviranje blokade tastera

1. Dodirnite taster "1" da biste uključili ploču za kuvanje.
2. Dodirnite tastere "9" i "P" istovremeno da biste aktivirali blokadu tastera.

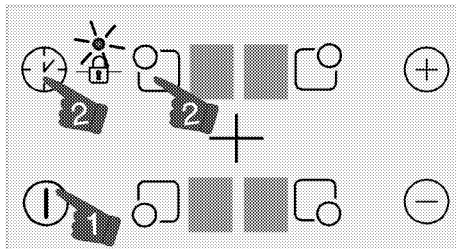

» Blokada tastera će se aktivirati i upalíce se tačka na simbolu "1".

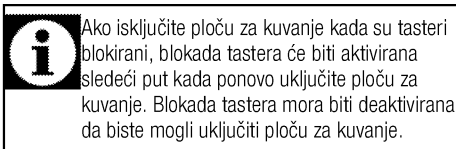

Ako isključite ploču za kuvanje kada su tasteri blokirani, blokada tastera će biti aktivirana sledeći put kada ponovo uključite ploču za kuvanje. Blokada tastera mora biti deaktivirana da biste mogli uključiti ploču za kuvanje.

Deaktiviranje blokade tastera

1. Kada je blokada tastera aktivna, dodirnite tastere "9" i "P" istovremeno.
- » Blokada tastera će se deaktivirati i ugasice se tačka na simbolu "1".

Zaštita od dece

Možete zaštititi ploču za kuvanje od nenamernog uključivanja da biste sprečili da je deca uključe. Zaštita od dece može biti aktivirana i deaktivirana u režimu pripravnosti.

Aktiviranje zaštite od dece

1. Dodirnite taster "1" da biste uključili ploču za kuvanje.
 2. Dodirnite "-" i "+" tastere istovremeno, posle "bip" signala dodirnite "+" da biste aktivirali zaštitu od dece.
- » Zaštita od dece biće aktivirana, a simbol "L" se pojavljuje na svim displejima zona za kuvanje.

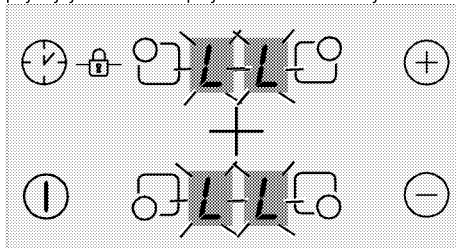

Deaktiviranje zaštite od dece

1. Kada je blokada tastera aktivna, dodirnite taster "Ⓛ" da biste uključili ploču za kuvanje.
2. Dodirnite "⊖" i "⊕" tastere istovremeno, posle "bip" signala dodirnite "⊖" da biste deaktivirali zaštitu od dece.

» Zaštita od dece biće deaktivirana, a simbol "L" nestaje na svim displejima zona za kuvanje.

Funkcija vremenskog programatora

Ova funkcija vam olakšava kuvanje. Neće biti potrebno da pazite na remu za vreme celog perioda kuvanja. Zona za kuvanje će se automatski isključiti na kraju vremenskog perioda koji ste izabrali.

Aktiviranje vremenskog programatora

1. Dodirnite taster "Ⓛ" da biste uključili ploču za kuvanje.
2. Izaberite željenu zonu za kuvanje dodirivanjem tastera za biranje zone za kuvanje.

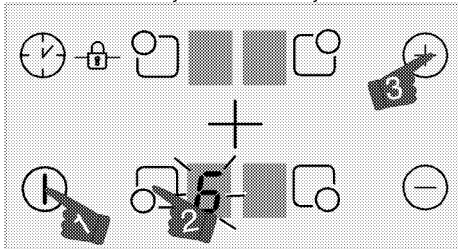

3. Dodirnite tastere "⊕" ili "⊖" da biste podesili temperaturu kuvanja.
4. Dodirnite taster "⌚" da biste uključili vremenski programator.

"00" simbol će se upaliti na displeju vremenskog programatora, a decimalna tačka će se pojaviti na izabranom displeju zone za kuvanje.

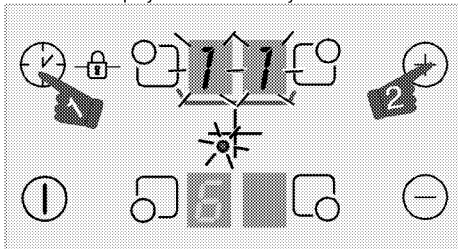

i Displeji zadnje desne i zadnje leve zone za kuvanje služe kao displej vremenskog programatora kada je on aktivan.

5. Dodirnite tastere "⊕" ili "⊖" da biste podesili vreme koje želite.

i Vremenski programator se može podesiti samo za zone za kuvanje koje već rade.

i Ponovite gore pomenute postupke za druge zone za kuvanje za koje želite da podesite vremenski programator.

i Vremenski programator se ne može podesiti ukoliko nisu izabrani zona za kuvanje i temperatura za tu zonu kuvanja.

i Kada se izabere zona za kuvanje za koju je podesen vremenski programator, možete videti preostalo vreme ako ponovo dodirnete taster "⌚".

Deaktiviranje vremenskog programatora

Kada podeseno vreme istekne, ploča za kuvanje će se automatski isključiti i dati zvučno upozorenje. Pritisnite bilo koji taster da biste utišali zvučno upozorenje.

Ranije isključivanje vremenskog programatora

Ako ranije isključite vremenski programator, ploča za kuvanje će nastaviti da radi sve dok je ne isključite.

1. Izaberite zonu za kuvanje koju želite da isključite.
2. Dodirnite taster "⌚" da biste uključili vremenski programator.
3. Dok se na displeju vremenskog programatora prikazuje "00", dodirnite "⊖" da biste podesili vrednost na "00".

Tačkasta lampica na displeju odgovarajuće zone za kuvanje i displej vremenskog programatora se isključuju **potpuno** nakon što su određeno vreme treptali, a vremenski programator se otkazuje.

Bezbedno i efikasno korišćenje indukcionih zona za kuvanje

Principi rada: Indukciona ploča za kuvanje direktno zagreva posudu za kuvanje, što je karakteristika njenih principa rada. Prema tome, ona ima razne prednosti u odnosu na druge tipove ploča za kuvanje. Radi efikasnije i površina ploče za kuvanje se ne zagreva. Indukciona ploča za kuvanje je opremljena superiornim sigurnosnim sistemima koji će vam obezbediti maksimalno bezbednu upotrebu.



Vaša ploča za kuvanje može biti opremljena indukcionim zonama za kuvanje prečnika 145, 180, 210-280 mm u zavisnosti od modela. Sa indukcionim svojstvom, svaka zona za kuvanje prepoznaje svaku posudu koja se na nju stavi. Energija se stvara samo kada je posuda u kontaktu sa zonom za kuvanje tako da se postiže minimalna potrošnja energije.

Ograničenja vremena rada

Dugme za podešavanje toplote ploče za kuvanje ima ograničenje vremena rada. Kada su jedna ili više zona ostavljene uključene, zona za kuvanje će automatski biti deaktivirana nakon određenog vremenskog perioda (videti Tabelu-1). Ako postoji određen vremenski programator za zonu za kuvanje, vremenski programator će se kasnije takođe isključiti. Ograničenje vremena rada zavisi od izabrane temperature. Maksimalno vreme rada se primenjuje na ovu temperaturu.

Korisnik može restartovati zonu za kuvanje nakon što se ona automatski isključi kako je prethodno opisano.

Tabela-1: Ograničenja vremena rada

Temperatura	Ograničenje vremena rada - sat
0	0
1	6
2	6
3	5
4	5
5	4
6	1,5
7	1,5
8	1,5
9	20 minuta
P (pojačavač)	5 minuta (*)
(*) Ploča za kuvanje će se spustiti na nivo 9 nakon 5 minuta	

Zaštita od pregrevavanja

Vaša ploča za kuvanje je opremljena senzorima koji osiguravaju zaštitu od pregrevavanja. Može se primetiti sledeće u slučaju pregrevavanja:

- Aktivna zona za kuvanje se može isključiti.
- Izabrana temperatura može opasti. Međutim, ovo stanje se ne može videti na lampici.

Sigurnosni sistem za prelivanje hrane

Vaša ploča za kuvanje je opremljena sigurnosnim sistemom za prelivanje hrane. Ako dođe do prelivanja hrane na komandnu ploču, sistem će odmah prekinuti napajanje i isključiti ploču za kuvanje. "F" upozorenje je prikazano na displeju u toku ovog perioda.

Prezno podešavanje snage

Indukciona ploča za kuvanje odmah reaguje na komande, što je karakteristika principa njenog rada. Ona veoma brzo menja podešavanja snage. Prema tome, možete sprečiti prelivanje jela iz lonca (sa vodom, mlekom itd.) čak i u trenutku neposrednog prelivanja.

Radna buka

Neka buka može proisticati iz indukcionne ploče za kuvanje. Ovi zvukovi su normalni i deo indukcionog kuvanja.

- Buka postaje upadljiva pri visokim temperaturama.
- Legura šerpe može stvarati buku.
- Pri niskim temperaturama, redovan zvuk uključivanja/isključivanja se može čuti zbog principa rada.
- Može se čuti buka ako se zagreva prazna šerpa. Kada u nju sipate vodu ili jelo, ovaj zvuk će nestati.
- Može se čuti buka ventilatora koji hladi električni sistem.



Ako je površina senzorske komandne table izložena intenzivnim isparenjima, može se deaktivirati ceo komandni sistem i dati signal o grešci.



Održavajte površinu senzorske komandne table čistom. Mogu se primetiti greške u radu.

6 Održavanje i nega

Opšte informacije

Servisni vek trajanja ovog proizvoda će se produžiti i učestali problemi će se smanjiti ako se uređaj redovno čisti.



OPASNOST:

Isključite proizvod iz struje pre nego što započnete radove održavanja i čišćenje. Postoji opasnost od električnog udara!



OPASNOST:

Pre čišćenja sačekajte da se proizvod ohladi. Vruće površine mogu da prouzrokuju opekotine!

- Temeljno očistite uređaj posle svake upotrebe. Na taj način će biti moguće lakše ukloniti ostatke od kuvanja i izbeći njihovo obgorevanje pri sledećoj upotrebi uređaja.
- Za čišćenje nisu potrebna specijalna sredstva za čišćenje. Koristite toplu vodu i tečnost za pranje, meku tkaninu ili sunder za čišćenje uređaja i obrišite ga suvom tkaninom.
- Uvek se pobrinite da višak tečnosti nakon čišćenja bude temeljno obrisan i prosipana tečnost odmah uklonjena brisanjem.
- Nemojte koristiti sredstva za čišćenje koja sadrže kiselinu ili hlorid za čišćenje nerđajućih ili inox površina i ručice. Koristite mekanu tkaninu sa tečnim deterdžentom (ne abrazivnim) za brisanje tih delova, vodeći računa da brišete u jednom smeru.



Prilikom upotrebe nekih deterdženata ili sredstava za čišćenje mogla bi da se ošteti površina.

Ne koristite agresivne deterdžente, praškove/tečnosti za čišćenje ili oštre predmete tokom čišćenja.



Ne koristite paročistače za čišćenje uređaja da ne biste izazvali električni udar.

Očistite ploču za kuvanje.

Staklokeramičke površine

Obrišite staklokeramičku površinu komadom tkanine navlažene hladnom vodom tako da na njoj ne ostane sredstvo za čišćenje. Osušite je mekom i suvom tkaninom. Ostaci mogu oštetiti staklokeramičku površinu prilikom sledećeg korišćenja ploče za kuvanje. Osušene ostatke na staklokeramičkoj površini ne bi nikako trebalo strugati noževima, čeličnom vunom ili sličnim alatima.

Uklonite tragove kamenca (žute mrlje) malom količinom sredstva za skidanje kamenca kao što je sirće ili sok od limuna. Možete koristiti i odgovarajuće komercijalne proizvode koji su dostupni.

Ako je površina jako zaprljana, nanosite sredstvo za čišćenje na sunder i sačekajte da dobro upije. Zatim vlažnom tkaninom očistite površinu ploče za kuvanje.



Slatka hrana, kao što su kremovi i sirupi, mora se odmah očistiti i ne sme se čekati da se površina ohladi. U suprotnom, može doći do trajnog oštećenja staklokeramičke površine.

Vremenom može doći do blagog bleđenja boje na zaštitnom sloju i drugim površinama. Ovo neće uticati na rad uređaja.

Bleđenje boje i mrlje na staklokeramičkoj površini su normalna pojava, a ne oštećenje.

7 Otklanjanje kvarova

Proizvod emituje metalni zvuk (buka) tokom grejanja i hlađenja.

- Kada se zagrevaju metalni delovi, može doći do njihovog širenja i izvešnog šuma. >>> *To nije kvar.*

Proizvod ne radi.

- Osigurač napajanja je pregoreo ili je reagovao. >>> *Proverite osigurače u kutiji sa osiguračima. Ako je potrebno, zamenite ih ili ih resetujte.*
- Proizvod nije priključen na (uzemljenu) utičnicu. >>> *Proverite utikač.*
- Ukoliko se displej ne upali kada ponovo uključite ploču za kuvanje. >>> **Isključite aparat na prekidaču. Sačekajte 20 sekundi, a zatim ga ponovo povežite.**
- Zaštita od pregrevanja je aktivna. >>> *Sačekajte da se ploča za kuvanje ohladi.*
- Lonac za kuvanje nije podesan. >>> *Proverite lonac za kuvanje.*

"i" simbol je prikazan na displeju zone za kuvanje.

- Niste stavili lonac na aktivnu zonu za kuvanje. >>> *Proverite da li je lonac stavljen na zonu za kuvanje.*
- Vaš lonac nije kompatibilan za indukciono kuvanje. >>> *Proverite da li je lonac kompatibilan sa indukcionom pločom za kuvanje.*
- Lonac nije pravilno centriran ili je površina dna lonca nedovoljno široka za zonu za kuvanje. >>> *Izaberite dovoljno široki lonac i centrirajte ga pravilno na zonu za kuvanje.*
- Lonac za kuvanje ili zona za kuvanje su pregrejani. >>> *Sačekajte da se ohlade.*

Izabrana zona za kuvanje se iznenadno isključuje za vreme rada.

- Vreme kuvanja za izabranu zonu za kuvanje je možda isteklo. >>> *Možete da podesite novo vreme za kuvanje ili da završite kuvanje.*
- Zaštita od pregrevanja je aktivna. >>> *Sačekajte da se ploča za kuvanje ohladi.*
- Senzorsku komandnu tablu možda pokriva neki predmet. >>> *Uklonite objekat sa table.*

Lonac se ne zagreva iako je zona za kuvanje uključena.

- Vaš lonac nije kompatibilan za indukciono kuvanje. >>> *Proverite da li je lonac kompatibilan sa indukcionom pločom za kuvanje.*
- Lonac nije pravilno centriran ili je površina dna lonca nedovoljno široka za zonu za kuvanje. >>> *Izaberite dovoljno široki lonac i centrirajte ga pravilno na zonu za kuvanje.*



Posavetujte se sa ovlašćenim serviserom ili distributerom na mestu kupovine proizvoda ukoliko ne možete da rešite problem i pored primene navedenih uputstava. Nikad ne pokušavajte sami da popravite neispravan proizvod.

Ovaj dokument je originalno proizveden i objavljen od strane proizvođača, brenda Beko, i preuzet je sa njihove zvanične stranice. S obzirom na ovu činjenicu, Tehnoteka ističe da ne preuzima odgovornost za tačnost, celovitost ili pouzdanost informacija, podataka, mišljenja, saveta ili izjava sadržanih u ovom dokumentu.

Napominjemo da Tehnoteka nema ovlašćenje da izvrši bilo kakve izmene ili dopune na ovom dokumentu, stoga nismo odgovorni za eventualne greške, propuste ili netačnosti koje se mogu naći unutar njega. Tehnoteka ne odgovara za štetu nanесenu korisnicima pri upotrebi netačnih podataka. Ukoliko imate dodatna pitanja o proizvodu, ljubazno vas molimo da kontaktirate direktno proizvođača kako biste dobili sve detaljne informacije.

Za najnovije informacije o ceni, dostupnim akcijama i tehničkim karakteristikama proizvoda koji se pominje u ovom dokumentu, molimo posetite našu stranicu klikom na sledeći link:

<https://tehnoteka.rs/p/beko-ugradna-ploca-hii-64400-atzg-akcija-cena/>