

Uputstvo za upotrebu

BEKO ugradna ploča HIC 64402X



Tehnoteka je online destinacija za upoređivanje cena i karakteristika bele tehnike, potrošačke elektronike i IT uređaja kod trgovinskih lanaca i internet prodavnica u Srbiji. Naša stranica vam omogućava da istražite najnovije informacije, detaljne karakteristike i konkurentne cene proizvoda.

Posetite nas i uživajte u ekskluzivnom iskustvu pametne kupovine klikom na link:

<https://tehnoteka.rs/p/beko-ugradna-ploca-hic-64402x-akcija-cena/>

Built-in Hob

User manual

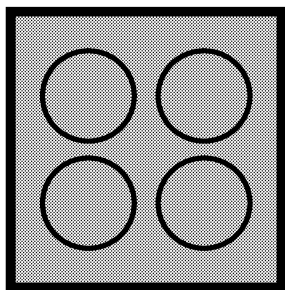

HIC 64402 X

EN | **BG** | **SB**

185.9101.80/R.AC/05.06.2017/5-1

Please read this user manual first!

Dear Customer,

Thank you for purchasing this Beko product. We hope that you get the best results from your product which has been manufactured with high quality and state-of-the-art technology. Therefore, please read this entire user manual and all other accompanying documents carefully before using the product and keep it as a reference for future use. If you handover the product to someone else, give the user manual as well. Follow all warnings and information in the user manual.

Remember that this user manual is also applicable for several other models. Differences between models will be identified in the manual.

Explanation of symbols

Throughout this user manual the following symbols are used:

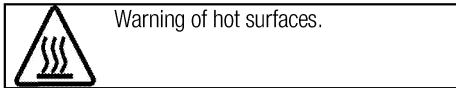
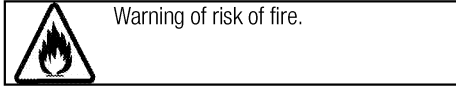
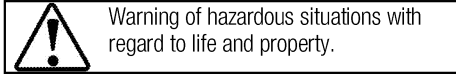
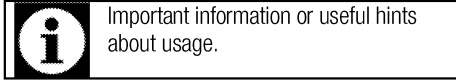

Arçelik A.Ş.
Karaağaç caddesi No:2-6
34445 Sütlüce/İstanbul/TURKEY
Made in TURKEY



This product was manufactured using the latest technology in environmentally friendly conditions.

TABLE OF CONTENTS

1 Important instructions and warnings for safety and environment 4

General safety	4
Electrical safety	4
Product safety	5
Intended use	6
Safety for children.....	6
Disposing of the old product.....	7
Package information	7

2 General information 8

Overview	8
Technical specifications	8

3 Installation 9

Before installation	9
Installation and connection	9
Future Transportation.....	11

4 Preparation 12

Tips for saving energy	12
Initial use.....	12
First cleaning of the appliance.....	12

5 How to use the hob 13

General information about cooking	13
Using the hobs.....	13
Control panel	14

6 Maintenance and care 20

General information.....	20
Cleaning the hob.....	20

7 Troubleshooting 21

1 Important instructions and warnings for safety and environment

This section contains safety instructions that will help protect from risk of personal injury or property damage. Failure to follow these instructions shall void any warranty.

General safety

- This appliance can be used by children aged from 8 years and above and persons with reduced physical, sensory or mental capabilities or lack of experience and knowledge if they have been given supervision or instruction concerning use of the appliance in a safe way and understand the hazards involved.

Children shall not play with the appliance. Cleaning and user maintenance shall not be made by children without supervision.

- The appliance is not to be used by persons (including children) with reduced physical, sensory or mental capabilities, or lack of experience and knowledge, unless they have been given supervision or instruction. Children should be supervised and ensure they do not play with the appliance
- If the product is handed over to someone else for personal use or second-hand use purposes, the

user manual, product labels and other relevant documents and parts should be also given.

- Installation and repair procedures must always be performed by Authorised Service Agents. The manufacturer shall not be held responsible for damages arising from procedures carried out by unauthorised persons which may also void the warranty. Before installation, read the instructions carefully.
- Do not operate the product if it is defective or has any visible damage.
- Ensure that the product function knobs are switched off after every use.

Electrical safety

- If the product has a failure, it should not be operated unless it is repaired by an Authorised Service Agent. There is the risk of electric shock!
- Only connect the product to a grounded outlet/line with the voltage and protection as specified in the “Technical specifications”. Have the grounding installation made by a qualified electrician while using the product with or without a

transformer. Our company shall not be liable for any problems arising due to the product not being earthed in accordance with the local regulations.

- Never wash the product by spreading or pouring water onto it! There is the risk of electric shock!
- The product must be disconnected during installation, maintenance, cleaning and repairing procedures.
- If the power connection cable for the product is damaged, it must be replaced by the manufacturer, its service agent or similarly qualified persons in order to avoid a hazard.
- Only use the connection cable specified in the “Technical specifications”.
- The appliance must be installed so that it can be completely disconnected from the mains supply. The separation must be provided by a switch built into the fixed electrical installation, according to construction regulations.
- Any work on electrical equipment and systems should only be carried out by authorised and qualified persons.
- In case of any damage, switch off the product and disconnect it

from the mains. To do this, turn off the fuse at home.

- Make sure that fuse rating is compatible with the product.

Product safety

- **WARNING:** The appliance and its accessible parts become hot during use. Care should be taken to avoid touching heating elements. Children less than 8 years of age shall be kept away unless continuously supervised.
- Never use the product when your judgment or coordination is impaired by the use of alcohol and/or drugs.
- Be careful when using alcoholic drinks in your dishes. Alcohol evaporates at high temperatures and may cause fire since it can ignite when it comes into contact with hot surfaces.
- Do not place any flammable materials close to the product as the sides may become hot during use.
- Keep all ventilation slots clear of obstructions.
- Do not use steam cleaners to clean the appliance as this may cause an electric shock.
- **WARNING:** Unattended cooking on a hob with fat or oil can be dangerous and may result in fire. NEVER try to extinguish a fire with water, but switch off the

appliance and then cover flame e.g. with a lid or a fire blanket.

- **CAUTION:** The cooking process has to be supervised. A short term cooking process has to be supervised continuously.
- **WARNING:** Danger of fire: Do not store items on the cooking surfaces.
- **WARNING:** If the surface is cracked, switch off the appliance to avoid the possibility of electric shock.
- In case of hotplate glass breakage : Immediately shut off all burners and any electrical heating element and isolate the appliance from the power supply. Do not touch the appliance surface. Do not use the appliance.
- The appliance is not intended to be operated by means of an external timer or separate remote-control system.
- Vapour pressure that build up due to the moisture on the hob surface or at the bottom of the pot can cause the pot to move. Therefore, make sure that the oven surface and bottom of the pots are always dry.
- **WARNING:** Use only hob guards designed by the manufacturer of the cooking appliance or indicated by the manufacturer of the appliance in the instructions

for use as suitable or hob guards incorporated in the appliance. The use of inappropriate guards can cause accidents.

Prevention against possible fire risk!

- Ensure all electrical connections are secure and tight to prevent risk of arcing.
- Do not use damaged cables or extension cables.
- Ensure liquid or moisture is not accessible to the electrical connection point.

Intended use

- This product is designed for domestic use. Commercial use will void the guarantee.
- **CAUTION:** This appliance is for cooking purposes only. It must not be used for other purposes, for example room heating.
- The manufacturer shall not be liable for any damage caused by improper use or handling errors.

Safety for children

- **WARNING:** Accessible parts may become hot during use. Young children should be kept away.
- The packaging materials will be dangerous for children. Keep the packaging materials away from children. Please dispose of all parts of the packaging according to environmental standards.

- Electrical products are dangerous to children. Keep children away from the product when it is operating and do not allow them to play with the product.
- Do not place any items above the appliance that children may reach for.

Disposing of the old product

Compliance with the WEEE Directive and Disposing of the Waste Product:



This product complies with EU WEEE Directive (2012/19/EU). This product bears a classification symbol for waste electrical and electronic equipment (WEEE).

This product has been manufactured with high quality parts and materials which can be reused and are suitable for recycling. Do not dispose of the waste product with normal domestic and other wastes at the end of its service life. Take it to the collection center for the recycling of electrical and electronic equipment. Please consult your local authorities to learn about these collection centers.

Compliance with RoHS Directive:

The product you have purchased complies with EU RoHS Directive (2011/65/EU). It does not contain harmful and prohibited materials specified in the Directive.

Package information

- Packaging materials of the product are manufactured from recyclable materials in accordance with our National Environment Regulations. Do not dispose of the packaging materials together with the domestic or other wastes. Take them to the packaging material collection points designated by the local authorities.

2 General information

Overview

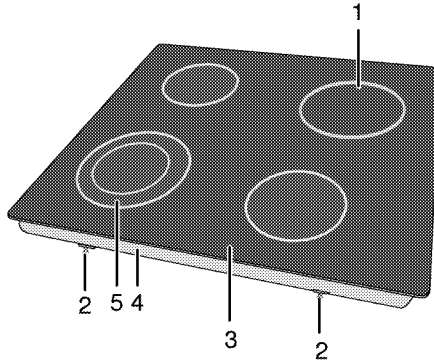

- | | | | |
|---|------------------------------|---|----------------------------|
| 1 | Single-circuit cooking plate | 4 | Base cover |
| 2 | Assembly clamp | 5 | Dual-circuit cooking plate |
| 3 | Burner plate | | |

Technical specifications

Voltage / frequency	220-240 V~/380-415 V 2N ~ 50 Hz
Total power consumption	6700 W
Fuse	min. 16 A x 2 / 25 A
Cable type / section	min.H05RR-F 5 x 1,5 mm ² / 3 x 2,5 mm ²
External dimensions (height / width / depth)	55 mm/580 mm/510 mm
Installation dimensions (width / depth)	560 mm/490 mm
Burners	
Front left	Dual-circuit cooking plate
Dimension	210/120 mm
Power	2200/750 W
Rear left	Single-circuit cooking plate
Dimension	140 mm
Power	1200 W
Rear right	Single-circuit cooking plate
Dimension	180 mm
Power	1800 W
Front right	Single-circuit cooking plate
Dimension	160 mm
Power	1500 W



Technical specifications may be changed without prior notice to improve the quality of the product.



Figures in this manual are schematic and may not exactly match your product.



Values stated on the product labels or in the documentation accompanying it are obtained in laboratory conditions in accordance with relevant standards. Depending on operational and environmental conditions of the product, these values may vary.

3 Installation

Product must be installed by a qualified person in accordance with the regulations in force. The manufacturer shall not be held responsible for damages arising from procedures carried out by unauthorized persons which may also void the warranty.



Preparation of location and electrical installation for the product is under customer's responsibility.



DANGER:

The product must be installed in accordance with all local electrical regulations.



DANGER:

Prior to installation, visually check if the product has any defects on it. If so, do not have it installed.

Damaged products cause risks for your safety.

Before installation

The hob is designed for installation into commercially available work tops. A safety distance must be left between the appliance and the kitchen walls and furniture. See figure (values in mm).

- It can also be used in a free standing position. Allow a minimum distance of 750 mm above the hob surface.
- (*) If a cooker hood is to be installed above the cooker, refer to cooker hood manufacturer' instructions regarding installation height (min 650 mm)
- Remove packaging materials and transport locks.
- Surfaces, synthetic laminates and adhesives used must be heat resistant (100 °C minimum).
- The worktop must be aligned and fixed horizontally.
- Cut aperture for the hob in worktop as per installation dimensions.

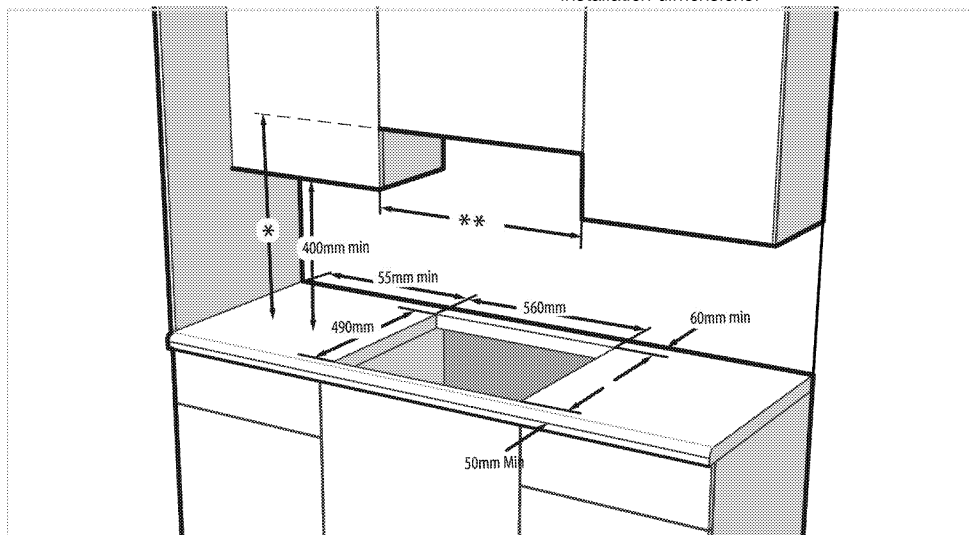

* Minimum height to extractor as recommend in extractor instruction manual

** Minimum distance between cabinetry must be equal to width of hob

Installation and connection

- The product must be installed in accordance with all local gas and electrical regulations.



Do not install the hob on places with sharp edges or corners.
There is the risk of breaking for glass ceramic surface!

Electrical connection

Connect the product to a grounded outlet/line protected by a miniature circuit breaker of suitable capacity as stated in the "Technical specifications" table. Have the grounding installation made by a qualified electrician while using the product with or without a transformer. Our company shall not be liable for any damages that will arise due to using the product without a grounding installation in accordance with the local regulations.

**DANGER:**

The product must be connected to the mains supply only by an authorised and qualified person. The product's warranty period starts only after correct installation. Manufacturer shall not be held responsible for damages arising from procedures carried out by unauthorised persons.

**DANGER:**

The power cable must not be clamped, bent or trapped or come into contact with hot parts of the product.

A damaged power cable must be replaced by a qualified electrician. Otherwise, there is risk of electric shock, short circuit or fire!

- Connection must comply with national regulations.
- The mains supply data must correspond to the data specified on the type label of the product. Type label is at the rear housing of the product.
- Power cable of your product must comply with the values in "Technical specifications" table.

**DANGER:**

Before starting any work on the electrical installation, disconnect the product from the mains supply.

There is the risk of electric shock!

Connecting the power cable

While performing the wiring, you must apply with the national/local electrical regulations and must use the appropriate socket outlet/line and plug for oven. In case of the product's power limits are out of current carrying capability of plug and socket outlet/line, the product must be connected through fixed electrical installation directly without using plug and socket outlet/line.

1. **If a power cable is not supplied together with your product**, a power cable that you would select from the table (*Technical specifications, page 8*) in accordance with the electrical installation at your home must be connected to your product by following the instructions in cable diagram.

If it is not possible to disconnect all poles in the supply power, a disconnection unit with at least 3 mm contact clearance (fuses, line safety switches, contactors) must be connected and all the poles of this disconnection unit must be adjacent to (not above) the product in accordance with IEE directives. Failure to

obey this instruction may cause operational problems and invalidate the product warranty.



Additional protection by a residual current circuit breaker is recommended.

2. Open the terminal block cover with a screwdriver.
3. Insert the power cable through the cable clamp below the terminal and secure it to the main body with the integrated screw on cable clamping component.
4. Connect the cables according to the supplied diagram.

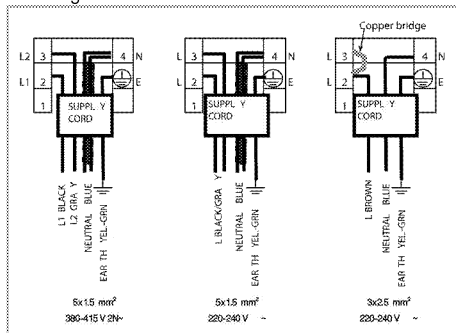

5. After completing the wire connections, close the terminal block cover.
6. Route the power cable so that it will not contact the product and get squeezed between the product and the wall.



Power cable must not be longer than 2 m because of safety reasons.

Installing the product

1. Turning the hob upside down, place it on a flat surface.
2. When installing the hob, apply the sealing gasket, which was provided in the packaging, around the hob as shown in the following picture, ensuring that it remains 1 to 2 mm inside from the outer edge of the glass.

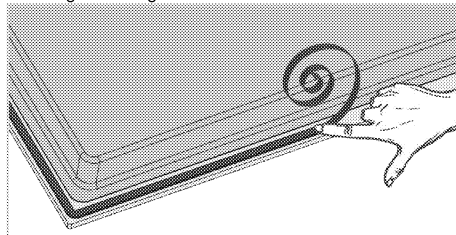

3. Place the hob on the counter and align it.

- Using the installation clamps secure the hob by fitting through the holes on the lower casing.

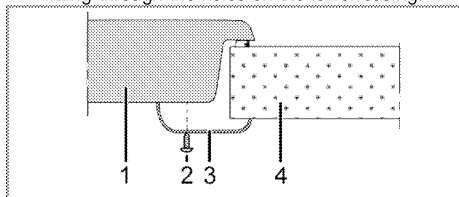

- Hob
- Screw
- Installation clamp
- Counter

i When installing the hob onto a cabinet, a shelf must be installed in order to separate the cabinet from the hob as illustrated in the above figure. This is not required when installing onto a built-under oven.

For example, if it is possible to touch the bottom of the product since it is installed onto a drawer, this section must be covered with a wooden plate.

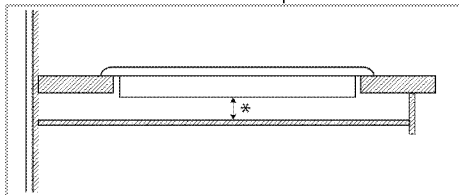

* min. 15 mm

Rear view (connection holes)

i Location of the connection holes shown in the below figure are schematic, may vary depending on the product model. Fix them according to connection holes on your product.

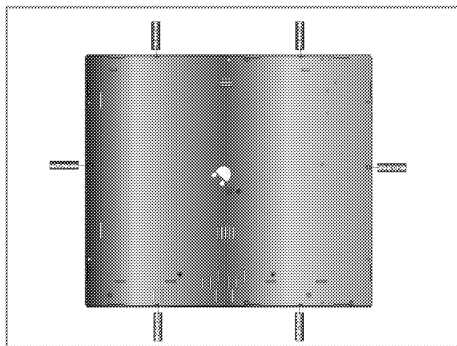

DANGER:
Making connections to different holes is not a good practice in terms of safety since it can damage the gas and electrical system.

DANGER:
There are gas and electrical components contained within this hob, therefore when fitting the mounting springs/clamps only attach the supplied fixings to the connection holes shown in this manual. Failure to observe this advise may lead to life and property safety

Final check

- Operate the product.
- Check the functions.

Future Transportation

- Keep the product's original carton and transport the product in it. Follow the instructions on the carton. If you do not have the original carton, pack the product in bubble wrap or thick cardboard and tape it securely.

i Check the general appearance of your product for any damages that might have occurred during transportation.

4 Preparation

Tips for saving energy

The following information will help you to use your appliance in an ecological way, and to save energy:

- Defrost frozen dishes before cooking them.
- Use pots/pans with cover for cooking. If there is no cover, energy consumption may increase 4 times.
- Select the burner which is suitable for the bottom size of the pot to be used. Always select the correct pot size for your dishes. Larger pots require more energy.
- Pay attention to use flat bottom pots when cooking with electric hobs.
Pots with thick bottom will provide a better heat conduction. You can obtain energy savings up to 1/3.
- Vessels and pots must be compatible with the cooking zones. Bottom of the vessels or pots must not be smaller than the hotplate.
- Keep the cooking zones and bottom of the pots clean. Dirt will decrease the heat conduction between the cooking zone and bottom of the pot.

- For long cookings, turn off the cooking zone 5 or 10 minutes before the end of cooking time. You can obtain energy savings up to 20% by using the residual heat.

Initial use

First cleaning of the appliance



The surface might get damaged by some detergents or cleaning materials.

Do not use aggressive detergents, cleaning powders/creams or any sharp objects during cleaning.

Do not use harsh abrasive cleaners or sharp metal scrapers to clean the oven door glass since they can scratch the surface, which may result in shattering of the glass.

1. Remove all packaging materials.
2. Wipe the surfaces of the appliance with a damp cloth or sponge and dry with a cloth.

5 How to use the hob

General information about cooking



Never fill the pan with oil more than one third of it. Do not leave the hob unattended when heating oil. Overheated oils bring risk of fire. **Never attempt to extinguish a possible fire with water!** When oil catches fire, cover it with a fire blanket or damp cloth. Turn off the hob if it is safe to do so and call the fire department.

- Before frying foods, always dry them well and gently place into the hot oil. Ensure complete thawing of frozen foods before frying.
- Do not cover the vessel you use when heating oil.
- Place the pans and saucepans in a manner so that their handles are not over the hob to prevent heating of the handles. Do not place unbalanced and easily tilting vessels on the hob.
- Do not place empty vessels and saucepans on cooking zones that are switched on. They might get damaged.
- Operating a cooking zone without a vessel or saucepan on it will cause damage to the product. Turn off the cooking zones after the cooking is complete.
- As the surface of the product can be hot, do not put plastic and aluminum vessels on it. Clean any melted such materials on the surface immediately. Such vessels should not be used to keep foods either.
- Use flat bottomed saucepans or vessels only.
- Put appropriate amount of food in saucepans and pans. Thus, you will not have to make any unnecessary cleaning by preventing the dishes from overflowing. Do not put covers of saucepans or pans on cooking zones. Place the saucepans in a manner so that they are centered on the cooking zone. When you want to move the saucepan onto another cooking zone, lift and place it onto the cooking zone you want instead of sliding it.

Tips about glass ceramic hobs

- Glass ceramic surface is heatproof and is not affected by big temperature differences.
- Do not use the glass ceramic surface as a place of storage or as a cutting board.

- Use only the saucepans and pans with machined bottoms. Sharp edges create scratches on the surface.
- Do not use aluminum vessels and saucepans. Aluminum damages the glass ceramic surface.

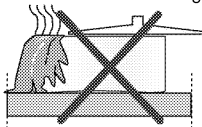

Spills may damage the glass ceramic surface and cause fire.

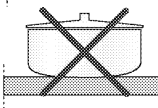

Do not use vessels with concave or convex bottoms.

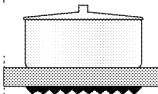

Use only the saucepans and pans with flat bottoms. They ensure easier heat transfer. If the diameter of the saucepan is too small, energy will be wasted.

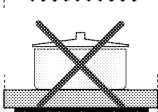

Using the hobs

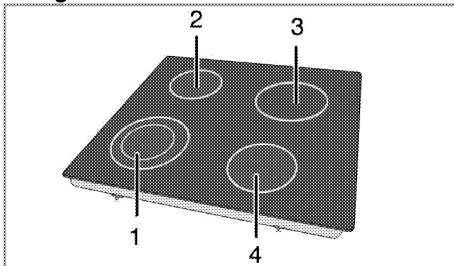

- 1 Dual-circuit cooking plate 21-23/12-14 cm
- 2 Single-circuit cooking plate 14-16 cm
- 3 Single-circuit cooking plate 18-20 cm
- 4 Single-circuit cooking plate 16-18 cm is list of advised diameter of pots to be used on related burners.



DANGER:

Do not allow any object to drop on the hob. Even small objects such as a saltshaker may damage the hob.

Do not use cracked hobs. Water may leak through these cracks and cause short circuit. In case of any kind of damage on the surface (eg., visible cracks), switch off the product immediately to minimize the risk of electric shock.

Selecting the cooking zones

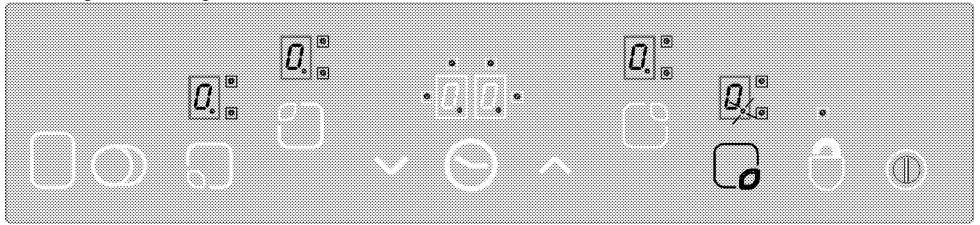

1. Turn on the hob.
2. Touch one of the cooking zone selection controls to turn on the desired cooking zone. After selecting the cooking zone of the hob, "0." decimal point will flash on the relevant cooking zone display.

If no operation is performed within 10 seconds, the hob will automatically return to Standby mode.

3. Touch "▲" or "▼" keys to set the temperature level to a value between "1" and "9" or between "9" and "1".

"▲" and "▼" keys are equipped with repeat function.

If you touch any of these keys for a long time, temperature level will continuously increase or decrease at every 0,4 seconds.

If you start with "▲" key, "1" appears on display. If you start with "▼" key, set value appears on display (e.g., half second "A" and half second "9"). This indicates that Booster is activated.

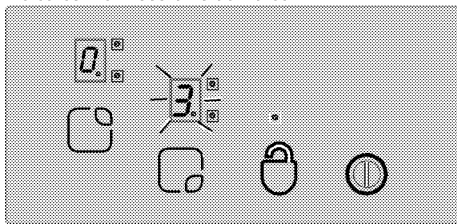

When your hob gets overheated;

- If the active cooking zones are set to a higher than the 7th level, hob reduces the level of active cooking zones to level 7 and the cooking zones can not be selected higher than this level.
- If overheating persists; if the active cooking zones are set to a higher than the 5th level, hob reduces the level of active cooking zones to level 5 and the cooking zones can not be selected higher than this level.

If hob temperature rises excessively, it can turn itself off for protection and the cooking zones can not be operated.

Booster

This function facilitates cooking. When Booster is activated, the cooking will operate at maximum power

for a certain period of time (see, Table-1). Booster time depends on the selected temperature level. This is indicated with an "A" and the set temperature value which flash alternately on cooking zone display (e.g., half second "A", half second "9") One the Booster time is over, power of cooking zone will be reduced and the temperature value will be displayed continuously.

All cooking zones are equipped with Booster function.

Enabling the Booster function:

1. Turn on the hob.
2. Select the desired cooking zone by touching the cooking zone selection keys.
3. Use "▼" key to set the cooking zone temperature value to "9". Once the temperature setting is made, "9" and "A" will appear on the display alternately. This indicates that temperature value is set to "9" and Booster function is activated.





If your hob gets overheated, booster function cannot be set for protection.

4. Then, use "▼" key within 10 seconds to select the temperature setting you want to be activated for the remainder of cooking process after the Booster time is over. Use "▲" or "▼" keys to set the cooking zone to a value between "1" or "9" (it is supposed that level 6 is selected for the example).
5. "A" and "6" appears alternately on the display during Booster function (at the end of Booster period, "6" will be displayed continuously).

Turning off the Booster function:

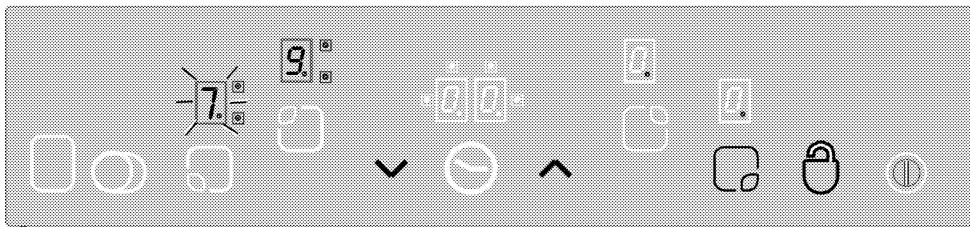
- Touch "▼" key until temperature level decreases "0" to disable the Booster function earlier.
- If "9" will be selected as temperature level that will be activated after Booster period and no other lower level is selected, then flashing of the screen will cease in 10 seconds. Booster is now deactivated.



"" key will allow you to lock or unlock the touch control in operation mode.





Touch "" key for 2 seconds to unlock the cooking zones. Operation will be confirmed with an audible signal.

Then, "" LED turns off. Now the touch control is unlocked and can be operated normally.

Child Lock

You can protect the hob against being operated unintentionally in order to prevent children from turning on the cooking zone. Child Lock function contains a few complex steps to lock the touch control unit. Child Lock can only be activated and deactivated in Standby mode.





Locking the module:



1. Touch main key "" to turn on the hob.
2. Touch "" and "" keys simultaneously for at least 2 seconds.
3. Then, touch "" key once again.

» Child Lock function is activated and "" appears on all cooking zone displays.

Disabling the Child Lock:

You can disable the child lock as you have activated it.

1. Touch main key "" to turn on the hob.
2. Touch "" and "" keys simultaneously for at least 2 seconds.
3. Then, touch "" key once again.





» "" appears on all cooking zone displays as long as the Child lock is activated. "" will disappear when the lock is deactivated successfully.

Timer function * (in models with clock)

This feature facilitates cooking for you. You will not have to attend the hob continuously during the cooking process and the cooking zone will turn off automatically at the end of the time you have selected. Timer provides following features: Touch control can command to maximum 4 cooking zone timers and one alarm cooking timer assigned at the same time. All timers can only be used in operation mode.

Timer as an alarm

Alarm timer operates independently from other cooking zones. Therefore, it is not important whether a cooking zone is selected or not.



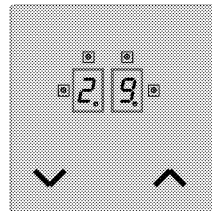
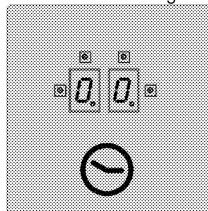

1. Touch "" key to enable the alarm timer. "00" and "" will appear on the timer display and a dot will appear on the lower right side. Thus, alarm timer is activated.
2. Then, set the desired time value by touching "" and "" keys.
3. Timer will start to countdown after you have made the time setting.



» When the time is over, an audible alarm will sound. Touch any key on the touch control panel to silence the audible alarm.

Cooking zone timer:

The cooking zone timers can only be set for the cooking zones that are activated.

1. First turn on the hob and then enable the desired cooking zone. (cooking zone must be set to a value between 1 and 9)
2. As in the alarm timer, enable the cooking zone timer by touching "" key. "00" and "" will appear on the timer display and a dot will appear on the lower right side. Thus, cooking zone timer is activated.
3. You must touch "" key for a second time in order to enable cooking zone timer. Now you can assign the timer.
4. Set the desired time value by touching "" and "" keys.

To set the hob timers:

1. After enabling the first cooking zone timer, touch the "" key again. The control will turn clockwise towards the next active cooking zone assigned to

the timer. Assignment proposal will be shown with a flashing "☐" LED.

2. Set the desired time value by touching "∧" and "∨" keys.
3. Timer activated for the cooking zone which was set first is indicated with a continuously flashing "☐" LED.
 - More timers can be assigned for other active cooking zones by touching the "☐" key once again.
 - After 10 seconds, timer display reverts back to the timer that will end first.
 - "☐☐☐☐" LEDs that illuminate continuously on the timer display indicate the timer that is currently counting down.
 - You can display the values set for cooking zone timers and egg timer by changing the position of

"☐" key. A flashing front right "☐" LED always shows an assignment.

If no LED is flashing, value of the egg timer will be displayed on the timer screen.

Disabling the timers:

First you must display the timer by changing the position of the "☐" key until the timer appears. This value can later be cancelled in 2 different ways:

- By decreasing the value step by step to "00" by touching "∨" key.
- By touching "∧" and "∨" keys simultaneously for half second until "00" appears on timer display.

When the time is over, an audible alarm will sound. Touch any key on the touch control panel to silence the audible alarm.

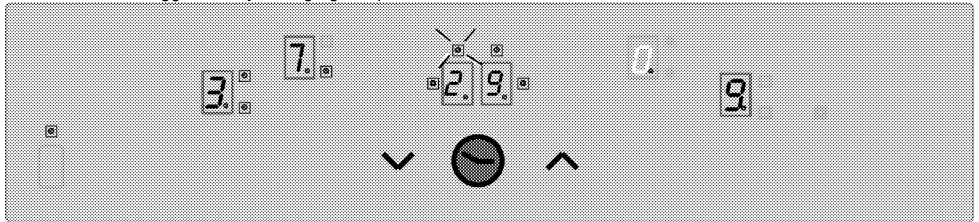

Display the remaining time value of the cooking zone timer 3 (indicator LED flashes) to the timer display (the indicator LEDs of the active timers of the cooking zones 1 and 4 in fact will not be visible on the timer display).

Keep warm function (if any)

Keep Warm function of the cooking zone helps to keep the food warm by selecting an additional temperature level between 0 and 1. Touch "☐" key to activate the Keep Warm function.

Then, "☐" LED flashes. Touch "☐" key again to disable the cooking zone.

Operation time constraints

The hob control is equipped with an operation time limit. When one or more cooking zones are left on

unintentionally, the cooking zone will automatically be deactivated after a certain period of time. (see, Table-1). Operation time limit depends on the selected temperature setting. If there is a timer assigned for the cooking zone, "00" appears on the timer display for 10 seconds (10 seconds later, residual heat indicator turns on).

Then, timer display is turned off.

After disabling the cooking zone automatically as described above, it becomes operational again and maximum operation time is applied for this temperature setting.

Table-1: Temperature setting parameters; Cycle time 47.0 seconds

Temperature setting	OFF Time - seconds	ON Time - seconds	Operation time limit - hour	Booster time - seconds
0	0	0	0	-
1	45,6	1,4	6	60
2	43,6	3,4	6	180
3	41,3	5,7	5	288
4	38,4	8,6	5	390
5	35,9	11,1	4	510
6	33,1	13,9	1,5	150
7	26,2	20,8	1,5	210
8	19,2	27,8	1,5	270
9	0	47,0	1,5	-

Residual Heat Functions

For a deactivated cooking zone whose surface temperature is sensed to be above 60°C or whose display indicates a value above 60°C, a "H" (residual heat) symbol appears on the display. When residual heat falls below 60°C, "0" appears on the display. When power restores after a power failure and if the residual heat of the relevant cooking zone was above 60°C before the failure, residual heat display flashes. Display continues to flash until the maximum residual heat time is over or the cooking zone is selected and enabled.

Sensor Calibration and Error Messages

When the supply power is applied, hob control system performs calibration depending on the sensor, glass and ambient conditions. Do not cover the glass part of the sensor with anything during calibration. Hob control system should also not be exposed to strong light sources such as sun light, strong halogen lamps and etc.

Table-2: Error codes and error sources

Cause of error	Display
Ambient light is too high	F1
Fluorescent lamp	F2
Sensor is covered with a bright substance	F3
Ambient light is fluctuating strongly	F4

Sample application:

Following lightning conditions will allow a smooth calibration:

Illumination with a bulb without a reflector (100W, dull) 70 cm above the glass ceramic hob. After a successful calibration, it is warranted that the hob will operate as intended even under a strong illumination such as halogen spot lamp with reflector (50 W).

If an error occurs, calibration is repeated until the ambient conditions allow for a successful calibration. Hob control system can only be operated when the calibration of all sensors are successful. You must remove all substances on the hob during calibration. Also the ambient illumination should not be too strong during calibration. If one of the F1, F2 or F4 messages is obtained, user must turn off all light sources or close the window during the calibration process at first connection to the supply power. When the calibration is completed successfully, control system can tolerate high amount of ambient light. Hob control system adopts and recalibrates itself according to the changes in ambient conditions while it is in use.



Touch control is equipped with a sensor ensuring protection against overheating. Relevant cooking zone will be deactivated when reacting to this sensor. To obtain more information about the error messages, please see the table.
If a key is activated repeatedly (for longer than 10 seconds), all control system is deactivated and audio signal is given.

6 Maintenance and care

General information

Service life of the product will extend and the possibility of problems will decrease if the product is cleaned at regular intervals.



DANGER:

Disconnect the product from mains supply before starting maintenance and cleaning works.

There is the risk of electric shock!



DANGER:

Allow the product to cool down before you clean it.

Hot surfaces may cause burns!

- Clean the product thoroughly after each use. In this way it will be possible to remove cooking residues more easily, thus avoiding these from burning the next time the appliance is used.
- No special cleaning agents are required for cleaning the product. Use warm water with washing liquid, a soft cloth or sponge to clean the product and wipe it with a dry cloth.
- Always ensure any excess liquid is thoroughly wiped off after cleaning and any spillage is immediately wiped dry.
- Do not use cleaning agents that contain acid or chloride to clean the stainless or inox surfaces and the handle. Use a soft cloth with a liquid detergent (not abrasive) to wipe those parts clean, paying attention to sweep in one direction.



The surface might get damaged by some detergents or cleaning materials.

Do not use aggressive detergents, cleaning powders/creams or any sharp objects during cleaning.

Do not use harsh abrasive cleaners or sharp metal scrapers to clean the oven door glass since they can scratch the surface, which may result in shattering of the glass.



Do not use steam cleaners to clean the appliance as this may cause an electric shock.

Cleaning the hob

Glass ceramic surfaces

Wipe the glass ceramic surface using a piece of cloth dampened with cold water in a manner as not to leave any cleaning agent on it. Dry with a soft and dry cloth. Residues may cause damage on the glass ceramic surface when using the hob for the next time.

Dried residues on the glass ceramic surface should under no circumstances be scraped with hook blades, steel wool or similar tools.

Remove calcium stains (yellow stains) by a small amount of lime remover such as vinegar or lemon juice. You can also use suitable commercially available products.

If the surface is heavily soiled, apply the cleaning agent on a sponge and wait until it is absorbed well. Then, clean the surface of the hob with a damp cloth.



Sugar-based foods such as thick cream and syrup must be cleaned promptly without waiting the surface to cool down. Otherwise, glass ceramic surface may be damaged permanently.

Slight color fading may occur on coatings or other surfaces in time. This will not affect operation of the product.

Color fading and stains on the glass ceramic surface is a normal condition, and not a defect.

7 Troubleshooting

Product emits metal noises while heating and cooling.

- When the metal parts are heated, they may expand and cause noise. >>> *This is not a fault.*

Product does not operate.

- The mains fuse is defective or has tripped. >>> *Check fuses in the fuse box. If necessary, replace or reset them.*
- Product is not plugged into the (grounded) socket. >>> *Check the plug connection.*
- If the display does not light up when you switch the hob on again. >>> *Disconnect the appliance at the circuit breaker. Wait 20 seconds and then reconnect it.*



Consult the Authorised Service Agent or technician with licence or the dealer where you have purchased the product if you can not remedy the trouble although you have implemented the instructions in this section. Never attempt to repair a defective product yourself.

Вграден котлон

Ръководство за употреба

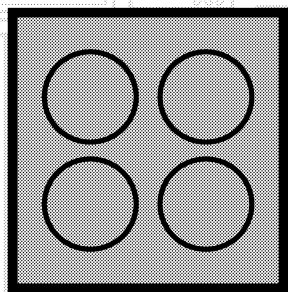

BG

beko

Моля, първо прочетете това ръководство за употреба.

Уважаеми купувачо,

Благодарим ви, че избрахте продукта на фирмата Веко. Надяваме се, че ще получите възможно най-добри резултати от използването на продукта ни, произведен по най-висококачествени и модерни технологии.

Затова ви молим да прочетете това ръководство за употреба и всичката го съпътстваща документация внимателно преди да използвате уреда, а след това ги запазете за справка в бъдеще. Ако преотстъпите продукта на друг потребител, то го предайте заедно с ръководството за употреба. Следвайте всички указания и информация в ръководството за употреба.

Помнете, че това ръководство за употреба може да е за няколко модела уреда. Разликите между моделите са уточнени в ръководството.

Обяснение на символите

В това ръководство са използвани следните символи:

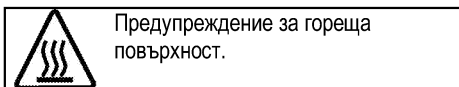
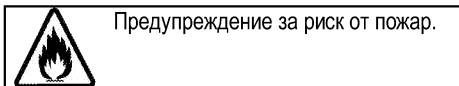
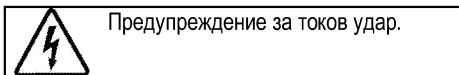
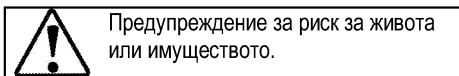
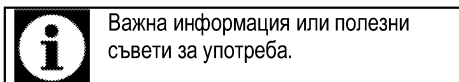

Arçelik A.Ş.
Karaağaç caddesi No:2-6
34445 Sütlüce/Istanbul/TURKEY
Made in TURKEY

**1 Важни указания и предупреждения
за безопасност и опазване на
околната среда 4**

Обща безопасност	4
Електрическа безопасност	5
Безопасност при използването на продукта	5
Предвидена употреба	7
Безопасност за децата	7
Изхвърляне на остарелия продукт	8
Изхвърляне на опаковъчните материали	8

2 Основна информация 9

Общ преглед	9
Технически спецификации	9

3 Монтаж 10

Преди монтажа	10
Инсталация и свързване	10
Бъдещо транспортиране	13

4 Подготовка 14

Съвети за спестяване на енергия	14
Първо ползване	14
Първоначално почистване на уреда	14

5 Как да работите с котлона 15

Обща информация за готвенето	15
Използване на котлоните	16
Контролен панел	16

6 Поддържане и грижа 23

Обща информация	23
Почистване на котлона	23

7 Отстраняване на повреди 24

1 Важни указания и предупреждения за безопасност и опазване на околната среда

Този раздел съдържа указания за безопасност, които ще ви помогнат да избегнете риска от нараняване или повреда. Неспазването на тези указания прави всякакви гаранции невалидни.

Обща безопасност

- Уредът може да бъде ползват от деца на 8 и повече години и от лица с понижени физически, сензорни и умствени способности или такива без опит и познания, ако те са надзиравани или инструктирани относно употребата на уреда по безопасен начин и са наясно със свързаните с това рискове. Децата не бива да си играят с уреда. Почистването и потребителската поддръжка не бива да бъдат извършвани от деца без надзор.
 - Този уред не е предназначен за употреба от лица (включително деца) с намалени физически, сензорни или умствени способности, както и от такива без опит и знания, освен ако не са наблюдавани и инструктирани за използването на уреда.
- Децата трябва да се наблюдават, за да не си играят с уреда.
- Ако продуктът е даден на някой друг за лична употреба или употреба втора ръка, ръководството за употреба, етикетите на продуктите и другите, отнасящи се за него документи и части трябва също да се предоставят с него.
 - Монтажът и ремонтът на уреда трябва винаги да се извършва от представители на оторизирания сервиз. Производителят не носи отговорност за щети, причинени от поправка извършена от неоторизирани лица, в който случай гаранцията може да стане невалидна. Преди монтажа прочетете внимателно всички инструкции.
 - Не използвайте продукта ако даде дефект или е видимо повреден.
 - След всяко ползване проверявайте дали функционалните копчета са изключени.

Електрическа безопасност

- Ако продуктът е повреден, той не бива да се ползва преди да бъде поправен в оторизирания сервис. Съществува риск от токов удар!
- Свързвайте уреда само към заземен контакт с мощност и защита, посочени в "Технически спецификации" Заземяването трябва да се направи от квалифициран електротехник, като продуктът се ползва със или без трансформатор. Фирмата ни не носи отговорност за проблеми, произтичащи от неправилно заземяване на уреда.
- Никога не мийте продукта като го поливате или пръскате в вода! Съществува риск от токов удар!
- Продуктът трябва да е изключен по време на монтаж, поддръжка, почистване и ремонт.
- Ако захранващият кабел на уреда е повреден, трябва да се поправи от производителя, негов сервисен представител или квалифициран техник с цел да се избегне всякакъв риск.
- Използвайте само захранващ кабел, отговарящ на

характеристиките, посочени в "Технически спецификации".

- Уредът трябва да е монтиран така, че да може напълно да се изключи от мрежата. Разделянето трябва да се осигурява или от щепсел, или от превключвател, монтиран във фиксираната електрическа инсталация, съгласно строителните наредби.
- Всяка манипулация по електрическите съоръжения и системи може да се извършва само от оторизирани и квалифицирани лица.
- В случай на каквато и да е повреда, изключете продукта и го изключете от захранването. За да направите това, изключете бутона вкъщи.
- Проверете дали напрежението на бутона е съвместимо с продукта.

Безопасност при използването на продукта

- **ПРЕДУПРЕЖДЕНИЕ:** Уредът и досегаемите му части се нагряват при употреба. Трябва да се внимава да не се докосват нагрятите елементи. Децата под 8-годишна възраст трябва да се държат далеч от уреда освен ако не са надзиравани постоянно.

- Никога не използвайте продукта ако сте под влиянието на алкохол и/или други опияняващи вещества.
- Внимавайте, когато в съдовете си имате алкохолни напитки. Алкохолът се изпарява при високи температури и може да предизвика пожар при възпламеняване от допира с горещата повърхност.
- Не поставяйте никакви леснозапалими материали в близост до продукта, тъй като може да се нагорещи отстрани по време на употреба.
- Дръжте всички вентилационни отвори отпушени.
- Не използвайте парочистачки за почистван на уреда, тъй като това може да предизвика токов удар.
- **ПРЕДУПРЕЖДЕНИЕ:** Безнадзорно готвене с мазнина върху котлона е опасно и може да доведе до пожар. НИКОГА не се опитвайте да изгасите възникнал пожар с водаю вместо това изключете уреда и покрийте пламъка с капак или противопожарно одеало.
- **ВНИМАНИЕ:** Процесът на готвене трябва да се наблюдава. Процес на готвене с кратка продължителност трябва да се наблюдава непрекъснато.
- **ПРЕДУПРЕЖДЕНИЕ:** Опасност от пожар: Не съхранявайте никакви предмети върху готварските повърхности.
- **ПРЕДУПРЕЖДЕНИЕ:** Ако повърхността е напукана, изключете уреда за да избегнете риска от токов удар.
- В случай, че плочата на котлона се счупи: Изключете веднага всички горелки и всички електрически нагревателни елементи и изолирайте уреда от захранването. Не докосвайте повърхността на уреда. Не използвайте уреда.
- Уредът не е предназначен за работа чрез управление от външен таймер или отделно дистанционно управление.
- Парното налягане, което се наслабва в следствие на влагата по повърхността на котлона или върху дъното на тенджерата може да накара тенджерата да подскочи. Затова винаги проверявайте дали повърхността на фурната и дъното на тенджерите са сухи.
- **ПРЕДУПРЕЖДЕНИЕ:** Използвайте само

предпазители за котлони, проектирани от производителя на готварския уред или такива, които са указани от производителя в инструкциите за употреба на уреда, или предпазители, вградени в уреда. Употребата на неподходящи предпазители за деца може да доведе до злополука.

За надежността на пламъка на продукта;

- Щепселът трябва да е наместен в контакта, така че да не излизат искри.
- Не използвайте повреден, срязан или удължен кабелю използвайте само оригиналния кабел на уреда.
- Щепселът не бива да се включва в контакта ако е намокрен или влажен.

Предвидена употреба

- Този продукт е предвиден за битова употреба. Употребата му за търговски цели не е допустима.
- **ВНИМАНИЕ:** Този уред е предназначен само за готварски цели. Той не бива да се използва за други цели, като Например отопляване на стаята.

- ðПроизводителят не носи отговорност за щети, причинени от неправилна употреба.

Безопасност за децата

- **ПРЕДУПРЕЖДЕНИЕ:** Външните части на уреда може да се нагорещат при употреба. Малките деца трябва да се държат далеч от уреда.
- Опаковъчните материали са опасни за децата. Дръжте далеч от децата опаковъчните материали. Изхвърлете всички части от опаковката по природосъобразен начин.
- Електрическите уреди са опасни за децата. Дръжте децата далеч от уреда по време на работа и не им позволявайте да си играят с него.
- Не поставяйте върху уреда предмети, които децата може да опитат да достигнат.

Изхвърляне на остарелия продукт

Съвместимост с WEEE Директива за изхвърляне на отпадъчни продукти:



Продуктът отговаря на изискванията на директивата на ЕС за изхвърляне на отпадъчни продукти (2012/19/EU). Този продукт носи класификационен символ за отпадъчно електрическо и електронно оборудване (WEEE). Продуктът е произведен от висококачествени части и материали, които могат да се използват повторно и са подходящи за рециклиране. Не изхвърляйте уреда заедно с обикновените битови и други отпадъци в края на оперативния му живот. Занесете го в събирателния център за рециклиране на електронно и електрическо оборудване. Обърнете се към местните власти за повече подробности относно тези събирателни центрове.

Съвместимост с директивата за ограничаване на употребата на определени опасни вещества:

Закупеният от вас продукт отговаря на изискванията на директивата за ограничаване на употребата на определени опасни вещества на ЕС (2011/65/EU). Той не съдържа никой от вредните и забранени материали, описани в Директивата.

Изхвърляне на опаковъчните материали

- Опаковъчните материали са опасни за децата. Дръжте опаковъчните материали на безопасно място, извън достъпа на деца. Опаковъчните материали на продукта са изработени от преработваеми материали. Изхвърлете ги по подходящ начин и сортирайте в съответствие с указанията за рециклиране на отпадъци. Не ги изхвърляйте с нормалните битови отпадъци.

2 Основна информация

Общ преглед

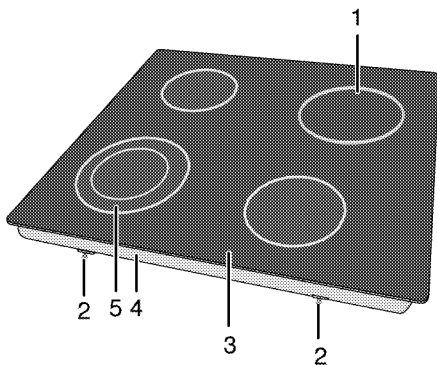

- | | | | |
|---|----------------------------------|---|-----------------------------------|
| 1 | Готварска плоча с един прекъсвач | 4 | Капак на базата |
| 2 | Монтажна скоба | 5 | Готварска плоча с двоен прекъсвач |
| 3 | Плоча на котлон | | |

Технически спецификации

Волтаж/честота	220-240 V~/380-415 V 2N ~ 50 Hz
Обща консумация на енергия	6700 W
Бушон	мин. 16 A x 2 / 25 A
Кабел тип/сечение	мин. H05RR-F 5 x 1,5 мм ² / 3 x 2,5 мм ²
Външни размери (височина/ширина/дълбочина)	55 мм/580 мм/510 мм
Монтажни размери (ширина/дълбочина)	560 мм/490 мм
Горелки	
Преден ляв	Готварска плоча с двоен прекъсвач
Размер	210/120 мм
Мощност	2200/750 W
Заден ляв	Готварска плоча с един прекъсвач
Размер	140 мм
Мощност	1200 W
Заден десен	Готварска плоча с един прекъсвач
Размер	180 мм
Мощност	1800 W
Преден десен	Готварска плоча с един прекъсвач
Размер	160 мм
Мощност	1500 W



Техническите спецификации може да бъдат променени без предупреждение с цел подобряване качеството на продукта.



Фигурите в това ръководство са схематични и може да не съвпадат точно с вашия продукт.



Стойностите посочени върху етикетите на продукта или в прдружителната документация са получени в лабораторни условия при спазване на съответните стандарти. Тези стойности може да варират в зависимост от условията на работа и околната среда на продукта.

3 Монтаж

Продуктът трябва да се монтира от квалифициран специалист в съответствие с текущите законови разпоредби. В противен случай гаранцията става невалидна. Производителят не носи отговорност за щети, причинени от поправка извършена от неоторизирани лица, в който случай гаранцията може да стане нева.



Подготовката на мястото и свързването на електричеството продукта са отговорност на клиента.



ОПАСНОСТ:

Уредът трябва да бъде монтиран в съответствие с всички местни наредби относно газовите и/или електрически уреди.



ОПАСНОСТ:

Преди монтажа, разгледайте продукта за видими дефекти. Ако има такива, то не го монтирайте. Повредените продукти водят до риск за безопасността.

Преди монтажа

Плотът е проектиран за монтиране в търговските кухненски плотове. От уреда до стените и мебелировката трябва да се остави обезопасителна дистанция. Вижте фигурата (стойностите са в мм).

- Може да се използва и в свободно положение. Оставете минимално разстояние от 750 мм над повърхността на котлоните.
- (*) Ако над печката ще бъде монтиран абсорбатор, направете справка с указанията на производителя за височината на монтиране (мин 650 мм)
- Премахнете опаковъчните материали и транспортните заключалки.
- Използваните повърхности, синтетични ламинати и лепила трябва да са топлоустойчиви (минимум 100 °C).
- Кухненският плот трябва да е в неподвижно хоризонтално положение.
- По монтажните размери намалете отвора на кухненския плот за котлона.

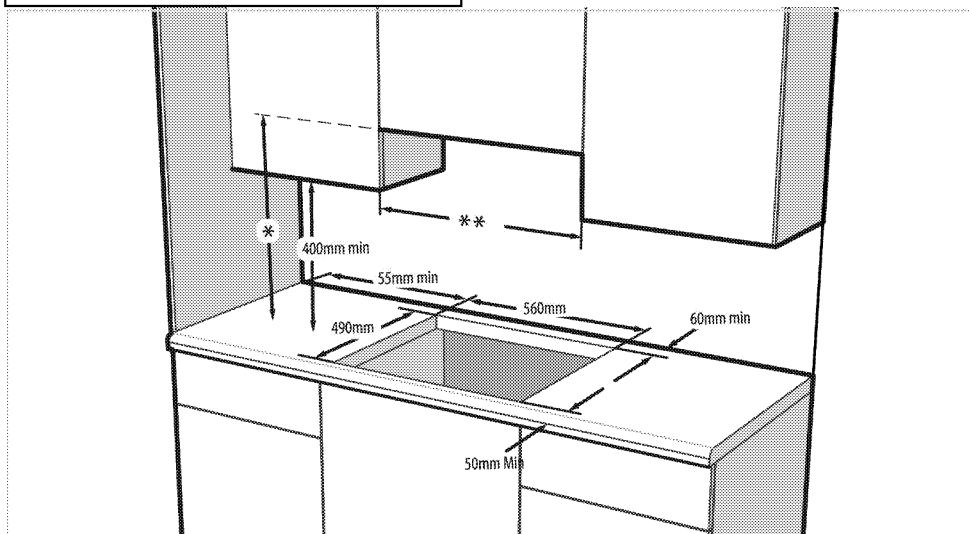

* Минимална височина на екстрактора съгласно препоръчаното в ръководството за употреба на абсорбатора

** Минималното разстояние между двата корпуса трябва да се равнява на широчината на плота с котлоните

Инсталация и свързване

- Уредът трябва да бъде инсталиран и свързан в съответствие с установените правила за монтажа.

i Не монтирайте уреда на места с остри ръбове и ъгли.
Съществува риск от счупване на стъклокерамичната повърхност!

Свързване към електричеството

Свържете продукта към заземен електрически контакт чрез миниатюрен верижен прекъсвач с подходящ капацитет, както е посочено в таблицата „Технически спецификации“.
Заземяването трябва да се направи от квалифициран електротехник, като продуктът се използва със или без трансформатор. Фирмата не носи отговорност за щети, причинени от употребата на продукта без направено заземяване на инсталацията в съответствие с местните разпоредби.

ОПАСНОСТ:
Уредът трябва да бъде свързан към електрическата мрежа от оторизирано и квалифицирано лице. Периодът на гаранцията на уреда започва едва след правилен монтаж.
Производителят не носи отговорност за щети, причинени от поправка извършена от неоторизирани лица.

ОПАСНОСТ:
Захранващият кабел не бива да се защитава, прегъва или да допира горещите части на уреда.
Повреденият захранващ кабел трябва да се подмени от квалифициран електротехник. В противен случай съществува риск от токов удар, късо съединение или пожар!

- При свързването трябва да се спазват държавните наредби.
- Данните на захранването трябва да отговарят на данните, описани върху етикета на уреда. Етикетът с данни се намира в гнездото в задната част на продукта.
- Захранващият кабел на уреда трябва да отговаря на стойностите в таблица "Технически спецификации".

ОПАСНОСТ:
Преди да започнете каквато и да е работа по електрическата инсталация, изключете уреда от захранването.
Съществува риск от токов удар!

Свързване на захранващия кабел

i При окабеляване е необходимо да прилагате националните/местни разпоредби и да използвате подходящи контакти и щепсели за фурната. В случай, че ограниченията за продукта са извън възможностите на щепсела и контакта, продуктът трябва да се свърже с фиксирана електрическа връзка директно, без да се използва щепсел и контакт.

1. Ако с продукта не е доставен захранващ кабел, трябва да изберете захранващ кабел от таблицата (Технически спецификации, стр. 9) в съответствие с електрическата инсталация в дома ви и той трябва да бъде свързан към продукта като следватے указанията в диаграмата за кабела.

Не може да разкачите всички полюси на електрозахранването, трябва да свържете дисконектор с поне 3 мм контактно разстояние (бушони, обезопасяващи прекъсвачи, контактори) и всички полюси на дисконектора трябва да са близо до (не над) уреда в съответствие с директивите на ИЕЕ. Неспазването на тези указания може да доведе до проблеми в работата на уреда, както и да направят гаранцията му невалидна.

i Препоръчва се допълнителна защита чрез прекъсвач на остатъчния ток.

2. Отворете капака на захранващия блок с отвертка.
3. Прекарайте захранващия кабел през скобата за кабела под терминала и закрепете основната част с вградения винт върху скобата.
4. Свържете кабелите според предоставената диаграма.

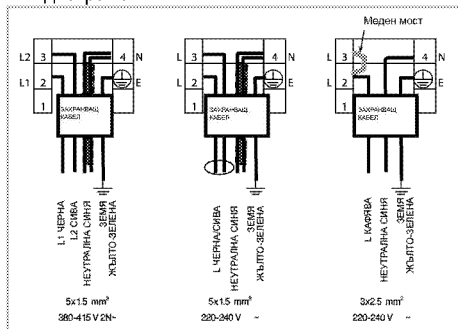

- След като завършите свързването на жиците, затворете капака на терминала.
- Прокарайте захранващия кабел така, че да не докосва уреда и да не се заклепти между уреда и стената.



Захранващият кабел не бива да е по-дълъг от 2 м с цел безопасност.

Монтаж на продукта

- Обърнете плота с лицето надолу и го поставете върху плоска повърхност.
- Когато монтирате плота, поставете уплътнителя, който е предоставен в пакета, около плота, както е показано на следващите картинки, като се уверите, че остава 1 до 2 мм навътре от външния ръб на стъклото.

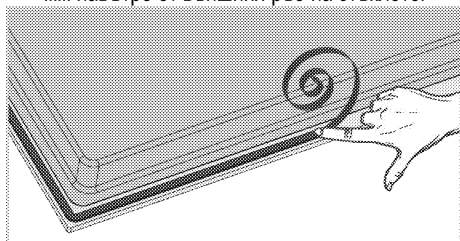

- Поставете плота върху тезгяха и го подравнете.
- Като ползвате монтажните скоби, закрепете плочата като наместите в отворите на долната кутия.

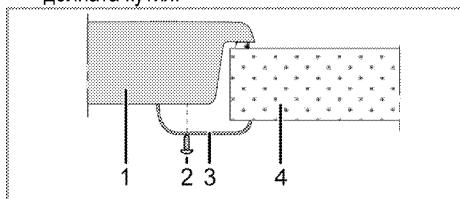

- Плот
- Винт
- Монтажна скоба
- Тезгях



При монтиране на плота в шкаф, той трябва да се отдели от шкафа с монтиране на рафт, както е показано на горната фигура. Това не е необходимо при монтиране върху вградена фурна.

Например, ако дъното на продукта може да бъде докоснато след като е монтирано в чекмедже,

този участък трябва да се покрие с дървена плоскост.

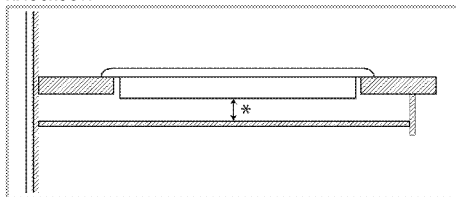

* мин. 15 мм

Изглед отзад (изходи за свързване)



Местоположението на отворите за свързване на долната фигура са схематични и могат да варират в зависимост от модела на продукта. Фиксирайте ги в съответствие с отворите за свързване на продукта.

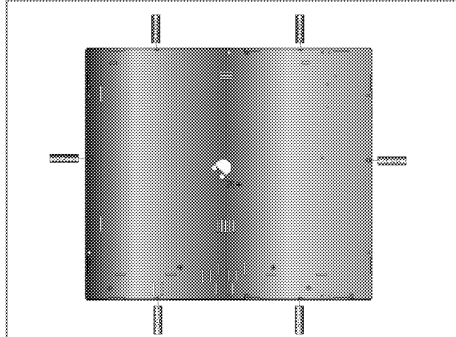

ОПАСНОСТ:

По отношение на безопасността не е добре да правите свързването към различни дупки, тъй като това може да увреди газовата и електрическата система.



ОПАСНОСТ:

Котлонът съдържа компоненти, които работят с газ и електричество. Поради тази причина трябва да се поставя само на плотове през отворите за фиксиране, като се използват само доставените захващащи елементи и винтове по показания в настоящото ръководство начин. В противен случай ще представлява опасност за живота и собствеността.

Финална проверка

- Работа с продукта
- Проверете функциите.

Бъдещо транспортиране

- Запазете оригиналния кашон на продукта и го пренесяйте в него. Следвайте указанията върху кашона. Ако не сте запазили оригиналния кашон, опаковайте уреда в найлон с мехурчета и го залепете плътно.



Огледайте продукта отвън за евентуални повреди при пренасянето.

4 Подготовка

Съвети за спестяване на енергия

Следващата информация ще ви помогнат да използвате електроуреда по екологичен начин и да спестявате електроенергия:

- Размразете замразените храни преди да ги сготвите.
- За готвене използвайте съдове с капацитет. Ако готвите без капак, консумацията на енергия се увеличава до 4 пъти.
- Изберете горелката, която е най-подходяща за размера на дъното на съда, който използвате. Винаги избирайте подходящия размер тенджерата за яденето, което ще пригответе. По-големите тенджери харчат повече енергия.
- При готвене на електрически котлони дъното на съдовете трябва да е равно. Тенджерите с дебело дъно осигуряват по-добър топлообмен. Може да спестите до 1/3 електроенергия.
- Съдовете и тенджерите, които използвате, трябва да са съвместими с котлоните. Дъното на съдовете или тенджерите трябва да е по-малко от котлона.

- Поддържайте зоните за готвене и дъното на тенджерите чисти. Наслаганията от мръсотия намаляват проводимостта между зоните за готвене и дъното на тенджерата.
- При по-продължително готвене, изключете зоната за готвене 5-10 минути преди края на времето за готвене. Може да спестите до 20% електроенергия при ползване на остатъчната топлина.

Първо ползване

Първоначално почистване на уреда



Повърхността може да се повреди от някои почистващи препарати и материали. Не използвайте агресивни почистващи препарати, прахообразни/кремообразни препарати или остри предмети при почистването.

1. Премахнете всички опаковъчни материали.
2. С мокър парцал или гъба забършете всички повърхности и подсушете.

5 Как да работите с котлона

Обща информация за готвенето



Никога не пълнете тигана с олио над 1/3 от обема му. Не оставяйте котлона без наблюдение когато нагрявате олио. Пренагрятата мазнина води до риск от пожар. **Никога не опитвайте да потушите евентуално възникнал пожар с вода!** Ако олиот се подпали, го покрийте с противопожарно одеало или влажен парцал. Изключете котлона ако това не представлява опасност и се обадете в пожарната.

- Преди пържене на хранителни продукти, винаги ги подсушавайте добре и ги поставяйте внимателно в нагорещената мазнина. Замразените храни трябва да се размразят напълно преди пържене.
- Не покривайте съда в който загревате олио.
- Поставяйте тиганите и тенджерите по такъв начин, че дръжките им да не изложени на горещината от котлона. Не поставяйте небалансирани и лесно накланящи се съдове върху котлона.
- Не поставяйте празни съдове и тенджери във включените зони за готвене. Това може да ги повреди.
- Пускането на зона за готвене без поставяне на съд или тенджера отгоре ще повреди уреда. Изключете зоните за готвене след приключване на готвенето.
- Не поставяйте пластмасови и алуминиеви съдове върху уреда тъй като повърхността му може да бъде нагорещена. Разтопени вещества от такъв вид трябва да се почистват незабавно. Тези съдове не бива да се използват и за съхранение на храна.
- Използвайте само тенджери и съдове с плоско дъно.
- Поставяйте съразмерно количество ядене в тенджерите и тиганите. По този начин ще си спестите излишното чистене на преляло ядене. Не поставяйте капациите на тенджерите и тиганите в зоните за готвене.

Поставяйте тенджерите така, че да са центрирани върху зоните за готвене. Ако желаете да преместите тенджерата върху друга зона за готвене, я повдигнете и преместете вместо да я плъзгате.

Съвети за стъклокерамичните котлони

- Стъклокерамичната повърхност е топлоустойчива и не се влияе от големи температурни разлики
- Не използвайте стъклокерамичната повърхност като място за съхранение на продукти или като дъска за рязане.
- Използвайте само тенджери и тигани с равни дъна. Острите ръбове издраскват повърхността.
- Не използвайте алуминиеви съдове и тенджери. Алуминият поврежда стъклокерамичната повърхност.

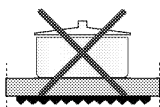
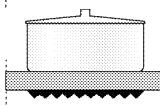
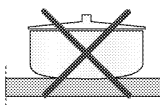
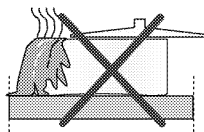

Разлятото ядене може да повреди стъклокерамичната повърхност и да предизвика пожар. Не използвайте съдове с вдлъбнато или изпъкнало дъно.

Използвайте само тенджери и тигани с равни дъна. Те осигуряват по-добър топлообмен. Ако диаметърът на тенджерата е вътрде малък се похабява енергия.

Използване на котлоните

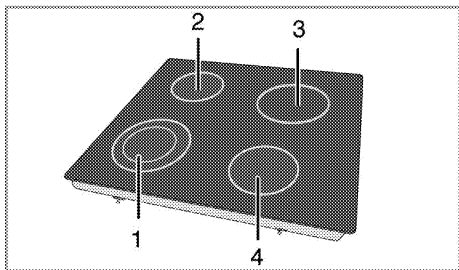

- 1 Готварска плоча с двоен прекъсвач 21-23/12-14 см
- 2 Готварска плоча с един прекъсвач 14-16 см
- 3 Готварска плоча с един прекъсвач 18-20 см
- 4 Готварска плоча с един прекъсвач 16-18 см е списък на препоръчителните диаметри на съдовете, които следва да бъдат използвани със съответните котлони.



ОПАСНОСТ:

Внимавайте върху плочата да не падат предмети. Дори малки предмети от рода на солница могат да я повредят. Не използвайте плочата ако е напукана. Водата може да протече през тези пукнатини и да предизвика късо съединение. В случай на видима повреда на повърхността (напр. видими пукнатини), изключете незабавно уреда за да намалите до минимум риска от токов удар.







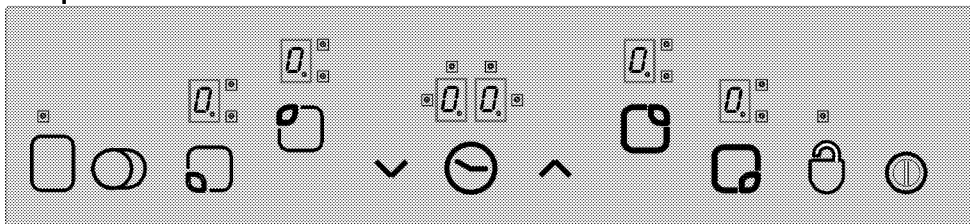

Бързонагриващите стъклокерамични котлони излъчват ярка светлина когато са включени. Не се взирайте в ярката светлина.

Контролен панел



Спецификации

-  Главно копче - ВКЛ/ИЗКЛ
-  Заклучване на бутоните
-  Настройка на температурата/Увеличаване таймер
-  Настройка на температурата/Намаляване таймер
-  ** Селектор за избор на двойна/тройна зона за готвене
-  * Активирай/деактивирай таймер
-  ** Активирай/деактивирай зона за готвене



Контролери за избор на зона за готвене





Дисплей на зоната за готвене (настройка на температурата 0 ... 9)



Работен LED на двойна/тройна зона за готвене (Дисплей на зоната за готвене)



* Дисплей на таймера (има 4 LED дисплея за 4-те отделни зони за готвене)

-  Този уред се контролира от панела за контрол с едно докосване. Всяко едно действие извършено по панела за контрол с едно докосване се потвърждава от звук от сигнал ако контролният панел е оборудван с таймер.
-  Поддържайте контролните панели винаги чисти и сухи. Влагата и мръсотията може да доведат до проблеми във функционирането на панела.

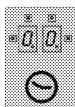

(*) Ако котлоните са оборудвани с таймер.



** Ако котлоните са оборудвани с тези функции.

При модели с часовник

Избор на зона за готвене

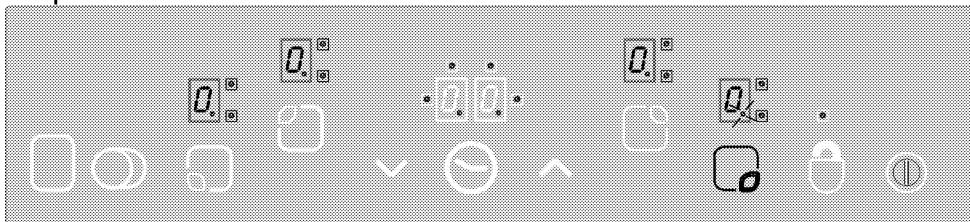

1. Включете котлона.
2. Докоснете контролера на една от зоните за готвене за да включите желаната от вас зона. След като изберете зоната за готвене на котлона, "0.0" десетичната точка свети а съответния дисплей на зоната за готвене.

Ако в рамките на 10 секунди не бъде извършено никакво действие, котлоните автоматично преминават в режим на готовност.

3. Докоснете копче "∧" или "∨" за да настроите нивото на температурата на стойност между "1" и "9" или между "9" и "1". Копчета "∧" и "∨" са оборудвани с функция за повторение. Ако задържите някое от тези копчета натиснато продължително време, нивото на температурата ще се увеличава или понижава на всеки 0,4 секунди.

Ако започнете с копче "∧", на дисплея се появява "1". Ако започнете с копче "∨", на дисплея се появява зададената стойност (напр.,

Графиките и фигурите са само с информационна цел. Действителният външен вид или функции може да варират.

Включване на котлоните

Докоснете копче "0.0" на контролния панел за 1 секунда. Дисплеите на зоните за готвене светват. Котлоните са готови за употреба. В следващите 10 секунди можете да изберете различни зони за готвене. При работа с основното копче "0.0" на останалите контролери не е позволено да функционират.

"0.0" и всички съответни десетични точки премигват на всички дисплей на зоните за готвене.

Ако в рамките на 10 секунди не бъде извършено никакво действие, котлоните автоматично преминават в режим на готовност.

Ако натиснете и задържите основното копче "0.0" за повече от 2 секунди, котлонът ще се изключи и ще се върне в режим на готовност.

половин секунда "A" и половин секунда "9"). Това означава, че предварителното загряване е активирано.

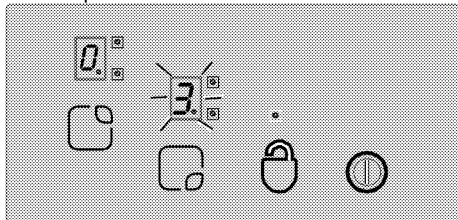

Предварително загряване

Тази функция улеснява готвенето. Когато предварителното загряване се активира, готвенето се извършва на максимална степен за определен период от време (виж Таблица 1). Продължителността на предварителното загряване зависи от избраното ниво на температурата. Това се обозначава с "A", а избраната температурна стойност премигва последователно на дисплея на зоната за готвене (напр., половин секунда "A", половин секунда "9").

След завършване на периода на предварителното загряване, степента на зоната за готвене се понижава, а стойността на температурата се показва за постоянно на дисплея.

Всички зони за готвене са оборудвани с функция предварително загряване.

Активирани на функция предварително загряване:

1. Включете котлона.
2. Изберете желаната зона за готвене с докосване на копчетата за избор на зона.
3. Използвайте копче "↘" за да настроите температурната стойност на зоната за готвене на ниво "9". След като температурната настройка бъде направена, на дисплея се появяват последователно "9" и "A". Това обозначава, че температурата е настроена на "9", а функция предварително загряване е активирана.
4. След това използвайте копче "↘" в рамките на 10 секунди за да изберете температурната настройка, която желаете да активирате за остатъка от процеса на готвене след завършване на предварителното загряване. Използвайте копче "↗" или "↘" а да настроите степента на зоната за готвене между "4" и "9" (да предположим, че е избрано например ниво 6).
5. "A" и "6" се появяват последователно на дисплея през време на предварителното загряване (в края на периода на предварително загряване на дисплея се появява "6" за постоянно).

Изключване на функция предварително загряване:

- Докоснете копче "↘" докато температурата се понижи на "0" за да деактивирате функция предварително загряване по-рано.
- Ако е зададено температурно ниво "9" за активирани след края на периода за предварително загряване и не бъде избрано по-ниско ниво, то премигването на дисплея спира след 10 секунди. Функция предварително загряване е деактивирана.

Изключете котлона.

Ако натиснете и задържите основното копче "⏻" за повече от 2 секунди, котлонът ще се изключи и ще се върне в режим на готовност.

Ако след изключването на котлона има остатъчна температура, която може да бъде използвана, то

това ще бъде обозначено със символ "H", който стои постоянно на дисплея на съответната зона за готвене.

Индивидуално изключване на зоните за готвене:

Дадена зона за готвене може да бъде изключена по 3 различни начина:

1. С едновременно докосване на копчета "↗" и "↘".
2. С понижаване на температурата до "0" чрез копче "↘".
3. С използване на таймер функцията (ако е налична) за съответната зона за готвене

1. Едновременно докосване на копчета "↗" и "↘".

Изберете желаната зона за готвене чрез селектора на зона за готвене "C". Десетичната точка се появява върху дисплея на зоната за готвене "0". Докоснете едновременно копчета "↗" и "↘" за да изключите зоната за готвене.

2. Понижаване нивото на температурата на желаната зона за готвене до "0" чрез копче "↘"

Зоната за готвене може да бъде изключена и с понижаване нивото на температурата до "0".

3. Използване на таймер функцията за изключване (ако е налична) за съответната зона за готвене

След изтичане на времето, таймерът ще изключи зоната за готвене, за която е настроен. На дисплеите се появяват "0" и "00".

Двойната/тройната зона за готвене и дисплеите свързани с таймера ще бъдат изключени.

След изтичане на времето се чува и звуков сигнал. Докоснете кое да е копче на контролния панел за да изключите звуковия сигнал.

Включване на двойната/тройната зона за готвене**

Включване на двойната зона за готвене:

Изберете желаната зона за готвене, оборудвана с двойна зона. Десетичната точка на съответната зона за готвене трябва да започне да премигва. Настройте нивото на температурата на стойност между 1 и 9 и докоснете копче "0" за да активирате двойната зона за зоната за готвене.

"0" Дисплеят на съответната двойна зона премигва непрекъснато. "0" Статусът на двойната зона за готвене се променя при повторно докосване на копчето: двойната зона за готвене се превключва между статус включено и изключено.

Допълнителната зона се активира само ако нивото на температурата на зоната за готвене е настроена на ниво между "1" и "9".

Включване на тройната зона за готвене:

Изберете желаната зона за готвене, оборудвана с тройна зона. Десетичната точка на съответната зона за готвене трябва да започне да премигва. Настройте нивото на температурата на стойност между 1 и 9 и докоснете копче "O" за да активирате двойната зона за зоната за готвене.

"E" Дисплеят на съответната двойна зона премигва непрекъснато. Ако отново докоснете

копче "O", "E" светлинният дисплей на тройната зона премигва и тройната зона се активира.

Ако докоснете копче "O" още веднъж, тройната зона за зоната за готвене се изключва отново. Горното действие винаги променя статуса на двойните/тройните зони за готвене.

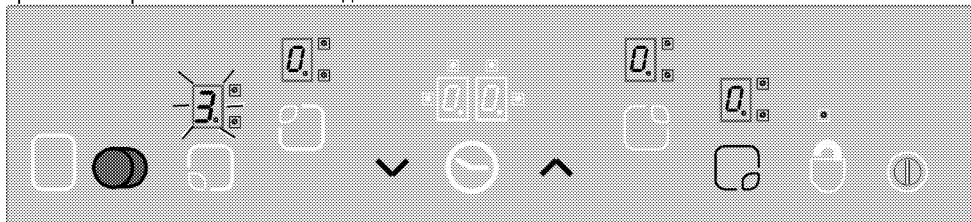

Активиране на двойната и тройна зона за готвене с докосване на копче "O" на избраната зона за готвене.

Заклучване на клавиатурата * (при модели с часовник)

Докоснете копче "L" за повече от 2 секунди за да заключите контролния панел. Действието ще

бъде потвърдено от звуков сигнал. След това "L" светлинният дисплей премигва и всички зони за готвене се заключават.

Зоните за готвене могат да се заключават само в работен режим. Ако зоните за готвене са заключени: само главното копче "L" е в употреба.

"L" Светлинният дисплей премигва и обозначава модул за заключване. Ако изключите котлона при активирано заключване на панела, то заключването ще се активира отново при следващото включване на котлона. За да работите с котлоните трябва да деактивирате заключването на панела.

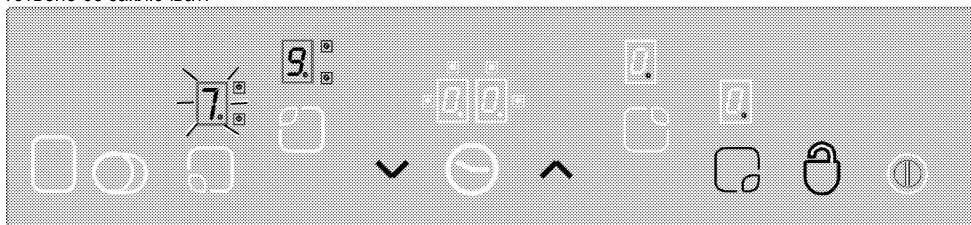

"L" ви позволява да заключвате и отключвате контролния панел в работен режим.

Докоснете копче "L" за 2 секунди за да отключите зоните за готвене. Действието ще бъде потвърдено от звуков сигнал.

След това светлинният индикатор "L" се изключва. Сега контролният панел е отключен и може да се ползва нормално.

Защита от деца

Може да защитите котлоните от неумишлено използване за да предпазите децата от

включване на зоната за готвене. Функция защита от деца съдържа няколко комплексни стъпки за заключване на контролния панел. Защитата от деца може да се активира и деактивира само в режим на готовност.

Заклучване на модула:

1. Докоснете главното копче "L" за да включите котлона.
2. Докоснете едновременно копчета "▲" и "▼" за поне 2 секунди.
3. След това докоснете копче "▲" още веднъж.

» Защитата от деца е активирана, а символ "L" се появява на всички дисплеи на зоните за готвене.

Деактивиране на защитата от деца:

Защитата от деца се деактивира по същия начин, по който е активирана.

1. Докоснете главното копче "⊕" за да включите котлона.
2. Докоснете едновременно копчета "∧" и "∨" за поне 2 секунди.
3. След това докоснете копче "∨" още веднъж.

» Символ "L" се появява на всички зони за готвене при активирана защита от деца. Символ "L" изчезва при успешно деактивиране на заключването.

Таймер функция * (при модели с часовник)

Тази функция ви улеснява готвенето. Не се налага да наблюдавате котлона постоянно през време на процеса на готвене, а зоните за готвене се изключват автоматично в края на избрания от вас период от време.

Таймерът осигурява следните функции:

Контролният панел с едно докосване може да контролира едновременно до 4 таймера на зони за готвене и един алармен таймер за готвене. Всички таймери могат да бъдат ползвани само в работен режим.

Таймерът като аларма

Аларменият таймер работи независимо от другите зони за готвене. Затова е без значение дали е избрана зона за готвене или не.

1. Докоснете копче "⊖" за да активирате алармения таймер. На дисплея се появява "00" и "00:00", а в долната дясна част се появява точка. Това означава, че аларменият таймер е активиран.
2. След това настройте желаната часова стойност с докосване на копчета "∧" и "∨".
3. Таймерът започва обратно броене веднага след като направите настройката.

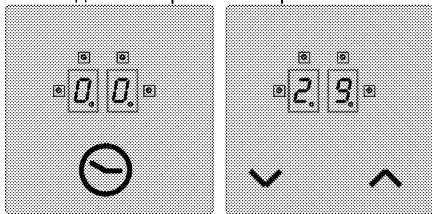

» След изтичане на времето се чува звуков сигнал. Докоснете кое да е копче на контролния панел за да изключите звуковия сигнал.

Таймер на зоните за готвене:

Таймерите на зоните за готвене могат да се настройват само за активираните зони за готвене.

1. Най-напред включете котлона и активирайте желаната зона за готвене. (зоната за готвене трябва да е настроена на стойност между 1 и 9)
2. Както при алармения таймер, активирайте зоната за готвене с докосване на копче "⊖". На дисплея се появява "00" и "00:00", а в долната дясна част се появява точка. Това означава, че зоната за готвене е активирана.
3. Трябва да докоснете копче "⊖" повторно за да активирате таймера на зоната за готвене. Сега можете да зададете таймера.
4. Настройте желаната часова стойност с докосване на копчета "∧" и "∨".

За настройка на таймерите на котлоните:

1. След активиране на първия таймер на зона за готвене, докоснете отново копче "⊖". Контролерът се завърта по посока на часовниковата стрелка към следващата активна зона за готвене, свързана с таймера. Възложената задача се показва с премигващ "⊕" светлинен дисплей.
2. Настройте желаната часова стойност с докосване на копчета "∧" и "∨".
3. Таймерът, активиран за първоначално зададената зона за готвене се обозначава с постоянно премигващ "⊕" светлинен индикатор.
 - Може да се активират още таймери за другите активни зони за готвене с натискане на копче "⊖" още веднъж.
 - След 10 секунди дисплеят на таймера се връща към таймера, който ще изтече първи.
 - "00:00" Светещите постоянно на дисплея символи обозначават таймера, който в момента извършва обратно броене.
 - Можете да изведете на екрана стойностите, зададени за зоните за готвене и таймера за яйца с промяна на позицията на копче "⊖". Премигващ преден десен "⊕" дисплей винаги показва задача. Ако никой дисплей не премигва, на екрана на таймера се показва стойността на таймера за яйца.

Деактивиране на таймерите:

Най-напред трябва да изведете таймера на дисплея като промените позицията на копче "⊖"

докато се появи таймера. Тази стойност може да бъде отказана по-късно по два начина:

- Чрез намаляване на стойността стъпка постъпка до "00" с докосване на копче "∨".

- С едновременно докосване на копчета "∧" и "∨" за половин секунда докато на дисплея на таймера се появи "00".

След изтичане на времето се чува звуков сигнал. Докоснете кое да е копче на контролния панел за да изключите звуковия сигнал.

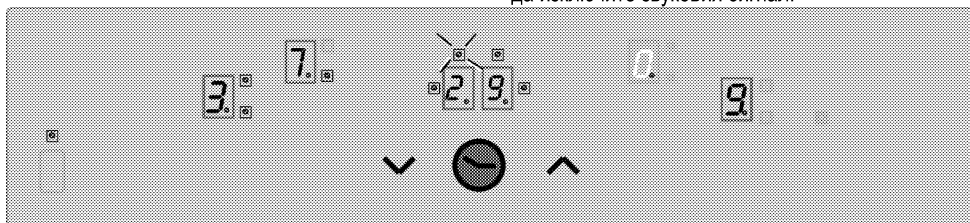

Изведете стойността на оставащото време от таймер на зона за готвене 3 (светлинният индикатор премигва) на дисплея за таймера (светлинните индикатори на активните таймери на зони за готвене 1 и 4 няма да се виждат върху дисплея).

Функция поддържанена яденето топло (ако е налична)

Функция поддържане яденето топло на зоната за готвене помага яденето да бъде поддържано топло с избиране на допълнително температурно ниво между 0 и 1. Докоснете копче "□" за да активирате функция Поддържане яденето топло. Светлинният индикатор "□" премигва. Докоснете копче "□" за да деактивирате зоната за готвене.

Ограничения на оперативното време

Котлоните са оборудвани с ограничител на оперативното време. Когато една или повече зони за готвене са оставени включени по невнимание, то те автоматично се изключват след определен период от време. (виж Таблица 1). Лимитът на оперативното време зависи от избраното ниво на температурата. Ако зоната за готвене е с настроен таймер, на дисплея се появява "00" за 10 секунди (10 секунди след това се включва индикатора на остатъчната топлина). След това дисплея на таймера се изключва. След автоматичното деактивиране на зоните за готвене както е обяснено по-горе, тя отново може да бъде пусната, а максималното време на работа се прилага към направената температурна настройка.

Таблица 1: Параметри на температурната настройка; Период на цикъла 47.0 секунди

Температурна настройка	Период на изключване - секунди	Период на включване - секунди	Лимит на оперативното време - часа	Време на предварително загряване - секунди
0	0	0	0	-
1	45,6	1,4	6	60
2	43,6	3,4	6	180
3	41,3	5,7	5	288
4	38,4	8,6	5	390
5	35,9	11,1	4	510
6	33,1	13,9	1,5	150
7	26,2	20,8	1,5	210
8	19,2	27,8	1,5	270
9	0	47,0	1,5	-

Функции на остатъчната топлина

Ако повърхността на изключена зона за готвене е гореща над 60°C или дисплеят ѝ показва стойност над 60°C, на дисплея се показва символ "H" (остатъчна топлина). Ако остатъчната топлина падне под 60°C, на дисплея се появява "0".

Ако при прекъсване в захранването остатъчната топлина на съответната зона за готвене е била над 60°C, то при включване на захранването индикаторът на остатъчната светлина премигва. Индикаторът продължава да премигва докато периода на остатъчната топлина премине или зоната за готвене е избрана и активирана.

Сензорно калибриране и съобщения за грешки

При включване на захранването, контролната система на котлоните извършва калибриране в зависимост от сензора, стъклото и околните условия. Не покривайте с нищо стъклената част на сензора през време на калибрирането. Контролната система на котлоните не бива да бъде излагана и на силни източници на светлина като слънце, силни халогенни лампи и пр.

Таблица 2:Кодове за грешки и източници на грешките

Причина за грешката	Дисплей
Околната светлина е твърде силна	F1
Флуоресцентна лампа	F2
Сензорът е покрит с ярко вещество	F3
Околната светлина е силно променлива	F4

Примерно приложение:

Следните светлинни условия способстват правилното калибриране:

Осветление от крушка без отразител (100W, матова) 70 см над повърхността на стъклокерамичните котлони. След успешно калибриране котлоните гарантирано работят по предназначение дори и при силно осветление от типа на халогенен илюминатор с рефлектор (50 W).

При получена грешка, калибрирането се повтаря докато дотогава докато околните условия позволят успешно калибриране. Контролната система на котлоните работи само след успешно калибриране на всички сензори.

Всякакви вещества и предмети трябва да бъдат свалени от котлоните по време на калибрирането. Околната светлина не бива да бъде твърде силна по време на калибрирането. Ако се получи някое от съобщенията за грешка F1, F2 или F4, потребителят трябва да загаси всички източници на светлина или да затвори прозореца преди първото свързване с електрозахранването за периода на калибрирането. Щом калибрирането успешно завърши, контролната система може да работи дори и при силна външна светлина. Контролната система на котлоните се адаптира и рекалибрира в зависимост от промените в околните условия по време на употреба.



Контролният панел с едно докосване е оборудван със сензор, който го защитава от прегряване. При реагиране на този сензор, съответната зона за готвене се деактивира. За повече информация относно съобщенията за грешка, моля вижте таблицата.

Ако едно копче се активира неколккратно (за повече от 10 секунди), цялата контролна система се деактивира и се чува звуков сигнал.

6 Поддържане и грижа

Обща информация

Оперативният живот на уреда ще се удължи, а често срещаните проблеми ще намалеят ако уредът се почиства редовно.



ОПАСНОСТ:

Изключете уреда от захранването при почистване и поддръжка.

Съществува риск от токов удар!



ОПАСНОСТ:

Преди да почистите уреда, го оставете да изстине.

Горещите повърхности могат да причинят изгаряния!

- След всяко ползване почиствайте уреда добре. По този начин всякакви остатъци от готвенето се почистват по-лесно и се избягва изгарянето им при следващото ползване на уреда.
- За почистването на уреда не са необходими специални почистващи препарати. Използвайте хладка вода и измивен препарат, мек парцал или гъба за почистване на фурната и я забършете със сух парцал.
- Внимавайте излишната вода да бъде добре подсушена след почистването, а всякакви разляти течности незабавно да бъдат подсушавани.
- Не използвайте твърди метални четки и абразивни почистващи материали за да почистите стъкления капак. Това може да повреди стъклената повърхност.



Повърхността може да се повреди от някои почистващи препарати и материали. Не използвайте агресивни почистващи препарати, прахообразни/кремообразни препарати или остри предмети при почистването.



Не използвайте парочистачки за почистване на уреда, тъй като това може да предизвика токов удар.

Почистване на котлона

Стъклокерамични повърхности

Забършете стъклокерамичната повърхност с помощта на навлажнена със стъдена вода парцал по такъв начин, че по нея да не остават следи от измивния препарат. Подсушете с мек сух парцал. Остатъчният материал може да повреди стъклокерамичната повърхност при следващото ползване на котлоните.

Засъхналите остатъци по стъклокерамичната повърхност в никакъв случай не бива да се чегъртат с остри четки, стоманена тел и подобни. Калциевите петна (жълти на цвят) се премахват с малко количество оцет или лимонов сок. Можете също така да ползвате подходящи за целта препарати.

Ако повърхността е силно замърсена, нанесете почистващият препарат с гъба и изчакайте да поспе добре. След това почистете повърхността на плота с влажен парцал.



Храни на захарна основа като гъста сметана и сироп трябва да бъдат почистени бързо преди повърхността да се охлади. В противен случай рискувате стъклокерамичната повърхност да се повреди перманентно.

Повърхностното покритие може да се обезцвети леко с течение на времето. Това не се отразява на работата на продукта.

Обезцветяването и петната по стъклокерамичната повърхност са нормално явление, а не дефект.

7 Отстраняване на повреди

Уредът издава металически звуци при загряване и охлаждане.

- Когато металните части се загряват, може да се разширят и да предизвикат шум. >>> *Това не е повреда.*

Уредът не работи.

- Бушонът е дефектен или се е изключил. >>> *Проверете предпазителите в електрическата кутия. Ако е необходимо ги сменете или ги пренастройте.*
- Уредът не е включен в (заземен) контакт. >>> *Проверете контакта.*
- Ако дисплеят не светва когато включите плочата отново. >>> *Изключете уреда с прекъсвача. Изчакайте 20 секунди и го включете отново.*



Ако въпреки, че сте изпълнили указанията от този раздел не можете да решите проблема, се консултирайте с представител на оторизирания сервиз или магазина, от който сте закупили уреда. Никога не се опитвайте сами да поправите неизправния уред.

Ugradni plamenik

Korisnički priručnik

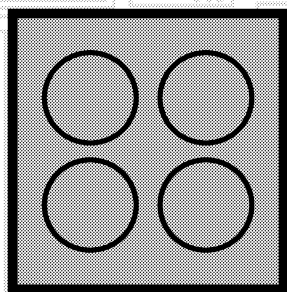

SB

beko

Molimo da prvo pročitate ovo uputstvo!

Poštovani korisniče, zahvaljujemo na izboru Beko proizvoda. Nadamo se da ćete na najbolji mogući način iskoristiti Vaš proizvod, koji je napravljen sa visokim kvalitetom i vrhunskom tehnologijom. Stoga, molimo da pročitate ovo celo korisničko uputstvo i sva prateća dokumenta pažljivo pre korišćenja proizvoda i čuvajte ih kao podsetnik za buduću upotrebu. Ako ovaj proizvod predate trećem licu, priložite i ovo korisničko uputstvo. Pratite sva upozorenja i informacije iz korisničkog uputstva.

Imajte na umu da ovo korisničko uputstvo može da se primeni i na nekoliko drugih modela. Razlike između modela će biti naznačene u priručniku.

Objašnjenje simbola

U ovom korisničkom uputstvu su korišćeni sledeći simboli:



Važne informacije ili korisni saveti u vezi sa korišćenjem.



Upozorenje za situacije koje su opasne po život i imovinu.



Upozorenje za električni udar.



Upozorenje za opasnost od požara.



Upozorenje za vrelе površine.



Arçelik A.Ş.
Karaağaç caddesi No:2-6
34445 Sütlüce/Istanbul/TURKEY
Made in TURKEY

**1 Važna uputstva i upozorenja za
bezbednost i okruženje 4**

Opšta bezbednost	4
Bezbednost električnih proizvoda	4
Bezbednost proizvoda	5
Namena	6
Bezbednost dece	6
Odlaganje dotrajalog proizvoda u otpad	7
Odlaganje ambalažnog materijala	7

2 Opšte informacije 8

Pregled	8
Tehničke specifikacije	8

3 Instalacija 9

Pre instalacije	9
Instalacija i povezivanje	9
Odlaganje dotrajalog proizvoda u otpad	11

4 Pripreme 12

Saveti za uštedu energije	12
Prva upotreba	12
Prvo čišćenje proizvoda	12

5 Kako koristiti ploču za kuvanje 13

Opšte informacije o kuvanju	13
Korišćenje ploča za kuvanje	13
Kontrolna tabla	14

6 Održavanje i nega 20

Opšte informacije	20
Očistite ploču za kuvanje	20

7 Otklanjanje kvarova 21

1 Važna uputstva i upozorenja za bezbednost i okruženje

Ovaj odeljak sadrži sigurnosna uputstva koja će vam pomoći da se zaštitite od opasnosti povreda i oštećenja imovine. Neuspešno praćenje ovih uputstava će poništiti garanciju.

Opšta bezbednost

- Ovaj uređaj mogu koristiti deca starija od 8 godina i osobe sa smanjenim fizičkim, senzornim ili mentalnim sposobnostima ili kojima nedostaju iskustvo i znanje, ako su pod nadzorom ili su dobili uputstva u vezi sa bezbednom upotrebom uređaja i razumeju uključene opasnosti.

Deca se ne smeju igrati sa uređajem. Deca ne smeju čistiti ili održavati uređaj bez nadzora.

- Ovaj uređaj nije namenjen za upotrebu od strane osoba (uključujući decu) sa smanjenim fizičkim, senzornim ili mentalnim sposobnostima ili nedostatkom iskustva i znanja, osim ako su pod nadzorom ili su im data uputstva. Deca koja su pod nadzorom ne smeju se igrati uređajem.
- Ako se proizvod ustupi drugoj osobi za ličnu upotrebu ili kao polovan proizvod, potrebno je takođe proslediti korisnički priručnik, etikete proizvoda i

druge relevantne dokumente i delove.

- Instalaciju i popravke smeju da vrše samo ovlašćeni serviseri. Proizvođač neće snositi odgovornost za štete koje nastanu zbog postupaka koje su obavile neovlašćene osobe, što takođe može poništiti garanciju. Pre instalacije, pažljivo pročitajte uputstva.
- Ne uključujte proizvod ako je u kvaru ili ima vidljivo oštećenje.
- Prekontrolišite da li su funkcijski tasteri na proizvodu isključeni nakon svake upotrebe.

Bezbednost električnih proizvoda

- Ako je proizvod neispravan, ne treba da se koristi dok ga ne popravi ovlašćeni serviser. Postoji opasnost od električnog udara!
- Proizvod povežite samo na uzemljenu utičnicu/vod sa naponom i zaštitom navedenim u „Tehničkim specifikacijama“. Uzemljenje instalacije mora da obavi kvalifikovani električar u slučaju da se proizvod koristi sa ili bez transformatora. Naša kompanija neće biti odgovorna ni za kakve probleme koji nastanu zbog korišćenja proizvoda sa neuzemljenom instalacijom u skladu sa lokalnim propisima.

- Nikada ne perite proizvod prskanjem ili sipanjem vode na njega! Postoji opasnost od električnog udara!
- Proizvod mora da bude isključen za vreme instalacije, održavanja, čišćenja i popravke.
- Ako je priključni kabl za napajanje proizvoda oštećen, mora da ga zameni proizvođač, njegov serviser ili odgovarajuće kvalifikovano lice kako bi se izbegle opasnosti.
- Koristite samo priključni kabl naveden u „Tehničkim specifikacijama“.
- Aparat mora da se instalira tako da može potpuno da se isključi sa mreže. Razdvajanje mora da bude obezbeđeno ili putem mrežnog utikača ili putem prekidača ugrađenog u fiksnu električnu instalaciju u skladu sa građevinskim propisima.
- Sve radove na električnoj opremi i sistemima treba da vrše samo ovlašćena kvalifikovana lica.
- U slučaju oštećenja, isključite proizvod i odvojite od električne mreže. Da biste to uradili, isključite osigurač u domaćinstvu.
- Uverite se da je jačina osigurača kompatibilna sa ovim proizvodom.

Bezbednost proizvoda

- UPOZORENJE: Uređaj i njegovi pristupačni delovi se zagrevaju

tokom upotrebe. Budite pažljivi da biste izbegli dodirivanje vrućih elemenata. Decu mlađu od 8 godina treba udaljiti osim u slučaju da ih neprekidno nadgledate.

- Nikad ne koristite proizvod u slučaju oslabljenog rasuđivanja ili koordinacije pod uticajem konzumiranja alkohola i/ili lekova.
- Budite pažljivi kada koristite alkoholna pića u vašem posuđu. Alkohol na visokim temperaturama isparava i može da prouzrokuje požar jer se može upaliti ako dođe u kontakt sa vrućim površinama.
- Ne stavljajte nikakav zapaljivi materijal blizu proizvoda, jer njegove stranice mogu da se zagrevaju u toku upotrebe.
- Održavajte čistoću svih ventilacionih otvora.
- Ne koristite paročištače za čišćenje uređaja da ne biste izazvali električni udar.
- UPOZORENJE: Kuvanje na ringli sa zagrejanom masti ili uljem može biti opasno i dovesti do požara. NIKADA ne pokušavajte da gasite vatru vodom, već isključite uređaj, a zatim pokrijte plamen tj., pokrijte ga poklopcem ili protivpožarnim ćebetom.
- PAŽNJA: Proces kuvanja mora da bude pod nadzorom. Kratkotrajni

proces kuvanja mora neprekidno da bude pod nadzorom.

- UPOZORENJE: Opasnost od požara: Nemojte držati predmete na površinama za kuvanje.
- UPOZORENJE: Ako je površina naprsila, isključite uređaj da biste izbegli mogućnost električnog udara.
- U slučaju da se staklo ploče za kuvanje polomi: Odmah isključite sve gorionike i sve električne grejne elemente i izolujte uređaj od napajanja. Nemojte da dodirujete površinu uređaja. Nemojte da koristite uređaj.
- Ovaj aparat nije predviđen da se upravlja putem eksternog tajmera ili posebnog sistema daljinskog upravljača.
- Pritisak pare koji se može stvoriti zbog vlage na površini ploče za kuvanje ili na dnu šerpe može da izazove pomeranje šerpe. Zbog toga treba da se uverite da su površina rerne i dna šerpi uvek suve.
- UPOZORENJE: Koristite samo štitnike ploče za kuvanje koje je dizajnirao proizvođač aparata za kuvanje ili koje je proizvođač aparata odredio kao pogodne u uputstvu za upotrebu, ili štitnike ploče za kuvanje koje sadrži

aparat. Upotreba neodgovarajućih štitnika može izazvati nezgode.

Za pouzdanost proizvoda od požara:

- Uverite se da je utikač dobro umetnut u utičnicu kako ne bi izazvao varnice.
- Ne koristite oštećen, isečen ili produžni kabl, osim originalnog kabla.
- Pobrinite se da na utičnici na koju je priključen proizvod nema ni vlage ni tečnosti.

Namena

- Ovaj proizvod je namenjen za kućnu upotrebu. Komercijalna upotreba nije dozvoljena.
- PAŽNJA: Ovaj aparat služi samo za kuvanje. On ne sme da se koristi za druge svrhe, na primer za grejanje prostorije."
- Proizvođač neće biti odgovoran ni za kakve štete koje su nastale kao posledica nenamenske upotrebe ili pogrešnog rukovanja.

Bezbednost dece

- UPOZORENJE: Pristupačni delovi mogu da se zagreju za vreme upotrebe. Decu treba udaljiti.
- Materijali za pakovanje su opasni za decu. Ambalažne materijale držite van domašaja dece. Molimo da sve delove ambalaže odložite u otpad u skladu sa ekološkim standardima.

- Električni proizvodi su opasni za decu. Udaljite decu od proizvoda kada je uključen i nemojte im dozvoliti da se igraju sa proizvodom.
- Iznad uređaja ne stavljajte predmete koje bi deca mogla da dohvate.

Odlaganje dotrajalog proizvoda u otpad

Usaglašenost sa WEEE direktivom i odlaganje

otpada:



Ovaj proizvod je usaglašen sa WEEE direktivom Evropske Unije (2012/19/EU). Ovaj proizvod nosi znak klasifikacije za električni i elektronski otpad (WEEE). Ovaj proizvod je proizveden od visoko kvalitetnih delova i materijala koji se mogu ponovo koristiti i pogodni su za reciklažu. Nemojte odlagati proizvod u otpad sa običnim kućnim otpadom i drugim otpadima na kraju veka trajanja. Odložite ga u centar za sakupljanje i reciklažu električnog i elektronskog otpada. Konsultujte se sa svojim lokalnim vlastima da biste saznali o ovim centrima za sakupljanje otpada.

Usaglašenost sa RoHS direktivom:

Proizvod koji ste kupili u saglasnosti je sa RoHS direktivom Evropske Unije (2011/65/EU). On ne sadrži štetne i zabranjene materijale navedene u direktivi.

Odlaganje ambalažnog materijala

- Ambalažni materijali su opasni po decu. Ambalažni materijal čuvajte na bezbednom mestu, van domašaja dece. Ambalažni materijali za ovaj proizvod su proizvedeni od materijala koji se mogu reciklirati. Odložite ih pravilno i sortirajte u skladu sa uputstvima za recikliranje otpada. Ne odlažite ih sa običnim kućnim otpadom.

2 Opšte informacije

Pregled

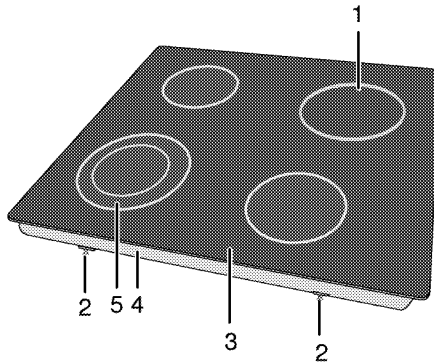

- | | | | |
|---|-----------------------------------|---|-------------------------------|
| 1 | Ploča za kuvanje sa jednim krugom | 4 | Poklopac osnove |
| 2 | Montažna stega | 5 | Ploča za kuvanje sa dva kruga |
| 3 | Ploča sa gorionikom | | |

Tehničke specifikacije

Napon/frekvencija	220-240 V~/380-415 V 2N ~ 50 Hz
Ukupna potrošnja energije	6700 W
Osigurač	min. 16 A x 2 / 25 A
Tip kabla / poprečni presek	min.H05RR-F 5 x 1,5 mm ² / 3 x 2,5 mm ²
Spoljne dimenzije (visina/širina/dubina)	55 mm/580 mm/510 mm
Ugradne dimenzije (širina/dubina)	560 mm/490 mm
Gorionici	
Napred levo	Ploča za kuvanje sa dva kruga
Dimenzije	210/120 mm
Snaga	2200/750 W
Pozadi levo	Ploča za kuvanje sa jednim krugom
Dimenzije	140 mm
Snaga	1200 W
Pozadi desno	Ploča za kuvanje sa jednim krugom
Dimenzije	180 mm
Snaga	1800 W
Napred desno	Ploča za kuvanje sa jednim krugom
Dimenzije	160 mm
Snaga	1500 W



Tehničke specifikacije se mogu izmeniti bez prethodnog obaveštenja da bi se poboljšao kvalitet proizvoda.



Slike koje su date u ovom uputstvu za upotrebu su samo ilustrativne i možda se neće u potpunosti poklapati sa vašim proizvodom.



Vrednosti, koje su navedene na oznakama proizvoda ili u drugoj dokumentaciji koju ste dobili uz proizvod, dobijene su pod laboratorijskim uslovima u skladu sa odgovarajućim standardima. U zavisnosti od radnih uslova i uslova okruženja proizvoda, ove vrednosti se mogu razlikovati.

Električno povezivanje

Povežite proizvod sa uzemljenom utičnicom koja je zaštićena minijaturnim prekidačem odgovarajućeg kapaciteta kao što je navedeno u tabeli „Tehničke specifikacije“. Angažujte kvalifikovanog električara da obavi povezivanje sa uzemljenom instalacijom dok koristite proizvod sa ili bez transformatora. Naša kompanija nije odgovorna ni za kakvu štetu koja će proisteci zbog korišćenja proizvoda bez uzemljene instalacije u skladu sa lokalnim propisima.



OPASNOST:

Na gasnu mrežu proizvod sme da priključi samo ovlašćeno kvalifikovano lice. Garanti rok za proizvod počinje samo nakon pravilne instalacije.

Proizvođač neće biti odgovoran za štete koje nastanu zbog postupaka koje su obavile neovlašćene osobe.



OPASNOST:

Električni kabl za napajanje ne sme da se priklešti, savije ili prignječi ili da dođe u dodir sa vrućim delovima proizvoda.

Oštećeni kabl za napajanje mora da zameni kvalifikovani električar. U suprotnom, postoji opasnost od električnog udara, kratkog spoja ili požara!

- Povezivanje mora da se izvede u skladu sa nacionalnim propisima.
- Podaci o mrežnom napajanju moraju da odgovaraju podacima koji su navedeni na tipskoj pločici proizvoda. Tipaska pločica se nalazi na zadnjem delu kućišta proizvoda.
- Kabl za napajanje vašeg proizvoda mora da bude u skladu sa vrednostima u tabeli „Tehničke specifikacije“.



OPASNOST:

Pre radova na električnoj instalaciji isključite proizvod iz struje. Postoji opasnost od električnog udara!

Povezivanje kabla za napajanje



Tokom povezivanja žica morate da poštujuete nacionalne/lokalne propise o struji i morate da koristite odgovarajuću utičnicu i utikač za renu. U slučaju da ograničenja napajanja uređaja premašuju nominalne vrednosti struje za utikač i utičnicu, proizvod mora da se poveže preko fiksne električne instalacije direktno bez korišćenja utikača i utičnice.

1. **Ako kabl za napajanje nije isporučen sa proizvodom**, kabl za napajanje koji ćete vi izabrati iz table (Tehničke specifikacije, strana 8) u

skladu sa električnim instalacijama u vašem domu, mora biti povezan na proizvod na osnovu šeme.

Ukoliko nije moguće isključiti napajanje preko svih izvoda (polova), rastavni uređaj sa najmanje 3 mm zazora kontakta (osigurači, fazni sigurnosni prekidači, kontaktori) moraju da se povežu, a svi polovi ovog rastavnog uređaja moraju da budu u blizini proizvoda (ne iznad) u skladu sa IEE smernicama. Nepridržavanje ovog uputstva može da dovede do problema u radu i poništavanja garancije za proizvod.



Preporučuje se dodatna zaštita putem FID sklopke za zaštitu od struje greške.

2. Otvorite poklopac priključne kutije pomoću odvijača.
3. Provucite napojni kabl kroz kablovsku stezaljku ispod terminala i učvrstite ga na glavno telo zavrtanjem pomoću zatezača kabla.
4. Povežite kablove u skladu sa datom šemom veze.

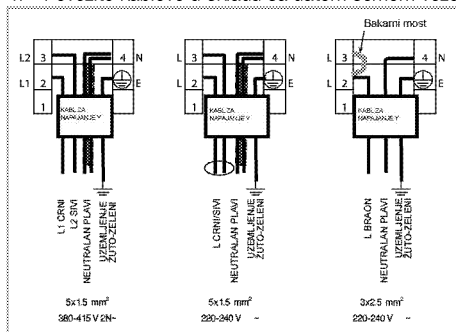

5. Nakon povezivanja žica, zatvorite poklopac priključne kutije.
6. Postavite kabl za napajanje tako da nema kontakt sa proizvodom i ne bude priklješten između proizvoda i zida.



Kabl za napajanje ne sme biti duži od 2 m iz sigurnosnih razloga.

Instalacija proizvoda

1. Okrenite ploču za kuvanje naopačke i postavite na ravnu površinu.
2. Prilikom instalacije ploče, postavite zaptivku koja je priložena u pakovanju oko ploče kao što je prikazano na sledećoj slici tako da ostane 1 mm do 2 mm ka unutra od spoljašnje ivice stakla.

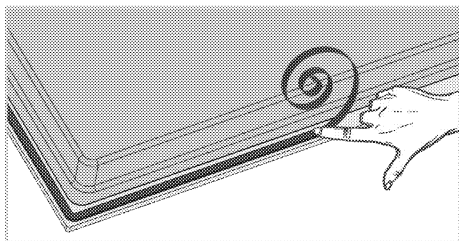

3. Postavite ploču za kuvanje na radnu ploču i poravnajte je.
4. Korišćenjem instalacionih stezaljki učvrstite ploču za kuvanje postavljajući ih kroz otvore u donjem delu kućišta.

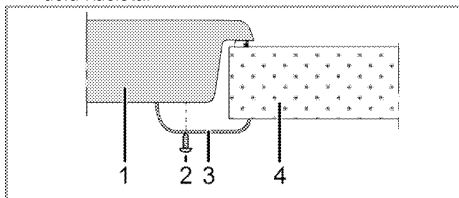

- 1 Ploča za kuvanje
- 2 Zavrtanj
- 3 Instalaciona stezaljka
- 4 Radna ploča

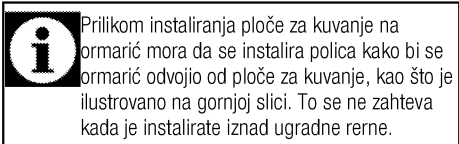

Proizvod se može dodirnuti odozdo zašto što je instaliran na fioci, ovaj deo mora da se pokrije drvenom pločom.

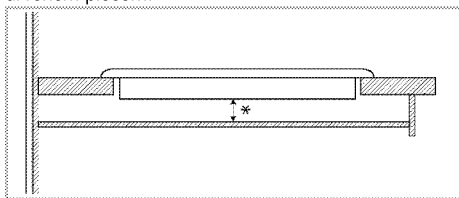

* min. 15 mm

Zadnja strana (rupe za povezivanje)

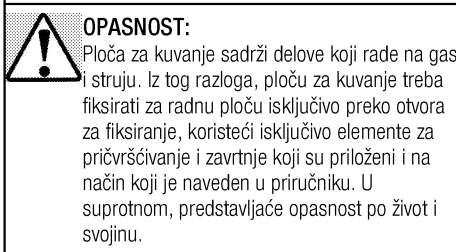
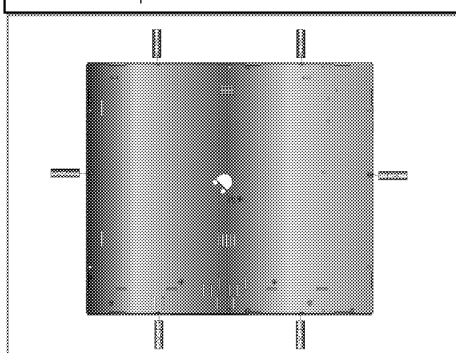
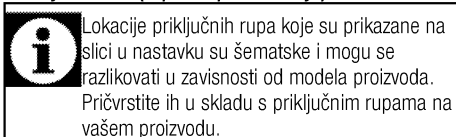

Finalna provera

1. Rukujte proizvodom.
2. Proverite sve električne funkcije.

Odlaganje dotrajalog proizvoda u otpad

- Sačuvajte originalnu ambalažnu kutiju ovog proizvoda i transportujte proizvod u njoj. Pratite uputstva na kutiji. Ako nemate originalnu ambalažnu kutiju, proizvod upakujte u foliju za pakovanje sa vazдушnim mehurićima ili deblji karton i dobro zalepite.

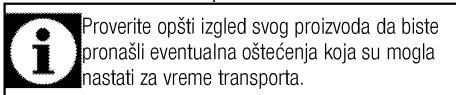

4 Pripreme

Saveti za uštedu energije

Sledeće informacije će vam pomoći da vaš uređaj koristite na ekološki način i štedite energiju:

- Odmrznite smrznuta jela pre pečenja.
- Za kuvanje koristite šerpe i tiganje sa poklopcem. Ako se ne stavi poklopac, potrošnja energije može biti 4 puta veća.
- Izaberite gorionik koji odgovara veličini dna šerpe koja će biti korišćena. Uvek birajte pravilnu veličinu šerpe za svoje jelo. Veće šerpe zahtevaju više energije.
- Koristite šerpe sa ravnim dnom kada kuvate na električnim ringlama. Šerpe sa debelim dnom obezbeđuju bolju toplotnu provodnost. Možete da uštedite do 1/3 energije.
- Posude i šerpe moraju da odgovaraju zonama za kuvanje. Dno posuda ili šerpe ne sme biti manje od ringle.
- Održavajte čistoću zona za kuvanje i dna šerpi. Nečistoće će smanjiti provođenje toplote između zone za kuvanje i dna šerpe.

- U slučaju dužeg kuvanja, isključite zonu za kuvanje 5 ili 10 minuta pre završetka vremena kuvanja. Možete da uštedite do 20% energije korišćenjem preostale toplote.

Prva upotreba

Prvo čišćenje proizvoda



Prilikom upotrebe nekih deterdženata ili sredstava za čišćenje mogla bi da se ošteti površina.

Ne koristite agresivne deterdžente, praškove/tečnosti za čišćenje ili oštre predmete tokom čišćenja.

1. Uklonite sve ambalažne materijale.
2. Obrišite površine proizvoda vlažnom krpom ili sunderom i osušite ga krpom.

5 Kako koristiti ploču za kuvanje

Opšte informacije o kuvanju



Nikad puniti posudu uljem više od jedne trećine. Ne ostavljajte ploču za kuvanje bez nadzora kada zagrevate ulje. Pregrejano ulje predstavlja opasnost od požara. **Nikada ne pokušavajte da eventualnu vatru gasite vodom!** Ako se ulje zapali, pokrijte ga protivpožarnim čebetom ili vlažnom krpom. Isključite ploču za kuvanje, ako se to može bezbedno uraditi i pozovite vatrogasce.

- Pre prženja hrane, uvek je dobro osušite i pažljivo spustite u vrelo ulje. Postarajte se da namirnice budu potpuno odmrznute pre prženja.
- Ne poklapajte posudu koju koristite kada zagrevate ulje.
- Postavite lonce i šerpe na način da njihove ručice ne budu iznad ploče za kuvanje kako biste sprečili njihovo zagrevanje. Ne stavljajte na ploču za kuvanje nestabilne posude ili one koje se mogu lako prevrnuti.
- Ne stavljajte prazne posude i šerpe na zone za kuvanje koje su uključene. Mogu da se oštete.
- Rad zone za kuvanje bez posude ili šerpe na njoj izazvaće oštećenje uređaja. Isključite zone za kuvanje nakon što je kuvanje završeno.
- Kako površina uređaja može biti vruća, ne stavljajte na nju plastične ili aluminijumske posude. Odmah očistite sve takve otopljene materijale sa površine. Takve posude ne bi trebalo koristiti ni za držanje hrane.
- Koristite samo šerpe ili posude sa ravnim dnom.
- U šerpe i lonce stavljajte odgovarajuću količinu hrane. Tako ćete sprečiti nepotrebno čišćenje zbog preliivanja. Ne stavljajte poklopce za šerpe i lonce na zone za kuvanje. Postavite šerpe na način da budu u centru zone za kuvanje. Kada želite da premestite šerpu na drugu zonu za kuvanje, podignite je i stavite na zonu za kuvanje koju želite umesto da je povlačite po površini.

Saveti za staklokeramičke ploče za kuvanje

- Staklokeramička površina je otporna na toplotu i na nju ne utiču velike temperaturne razlike.
- Ne koristite staklokeramičku površinu kao mesto za čuvanje ili kao dasku za sečenje hrane.
- Koristite samo šerpe i lonce sa obrađenim dnom. Oštre ivice mogu izgrebati površinu.
- Ne koristite aluminijumske posude i šerpe. Aluminijum oštećuje staklokeramičku površinu.

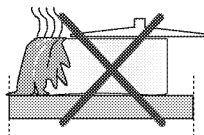

Prolijanja hrane mogu oštetiti staklokeramičku površinu i izazvati požar.

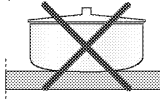

Nemojte koristiti posude sa konkavnim ili konveksnim dnom.

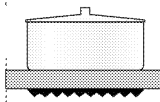

Koristite samo šerpe i lonce sa ravnim dnom. Oni obezbeđuju lakši prenos toplote.

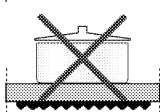

Ako je prečnik šerpe suviše mali, nepotrebno će se izgubiti energija.

Korišćenje ploča za kuvanje

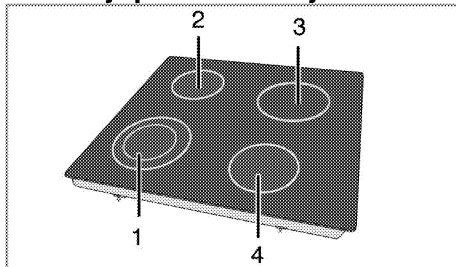

- 1 Ploča za kuvanje sa dva kruga 21-23/12-14 cm
- 2 Ploča za kuvanje sa jednim krugom 14-16 cm
- 3 Ploča za kuvanje sa jednim krugom 18-20 cm
- 4 Ploča za kuvanje sa jednim krugom 16-18 cm je lista preporučeni prečnika šerpi koje mogu da se koriste na odgovarajućim ringlama.



OPASNOST:

Pazite da na ploču za kuvanje ne padne neki predmet. Čak i mali predmeti, npr. slanik, mogu da oštete ploču za kuvanje.

Ne koristite naprsu ploču za kuvanje. Voda može ući u naprsline i prouzrokovati kratak spoj.

U slučaju bilo kakvog oštećenja površine (npr. vidljive naprsline), odmah isključite proizvod da biste smanjili opasnost od električnog udara.







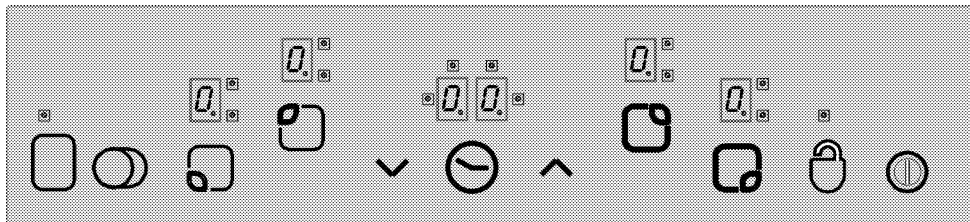

Brzozagrevajuće ringle staklokeramičke ploče za kuvanje se osvetljavaju kada se uključe. Ne gledajte u jaku svetlost.

Kontrolna tabla



Specifikacije

-  Glavni taster - taster za UKLJUČIVANJE/ISKLJUČIVANJE
-  Blokada tastera
-  Podešavanje temperature/Vremenski programator za povećavanje
-  Podešavanje temperature/Vremenski programator za smanjivanje
-  ** Taster za biranje dvostruke/trostruke zone za kuvanje
-  * Uključivanje/isključivanje vremenskog programatora
-  ** Uključivanje/isključivanje zone za kuvanje
-  Kontrole biranja zone za kuvanje



Displej zone za kuvanje (podešavanje temperature 0 ... 9)



LED dioda za dvostruku/trostruku zonu kuvanja (Displej zone za kuvanje)



* Displej vremenskog programatora (postoje 4 LED diode za 4 različite zone za kuvanje)



Ovaj uređaj se kontroliše putem senzorske upravljačke jedinice. Svaki postupak koji načinite na senzorskom upravljaču biće potvrđena zvučnim signalom ako vaša senzorska upravljačka jedinica ima vremenski programator.



Komandne table uvek održavajte čistim i suvim. Vlažnost i prljavština mogu izazvati probleme u radu funkcija.

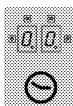

(*) Ako vaša ploča za kuvanje ima vremenski programator.



** (*) Ako vaša ploča za kuvanje ima ove funkcije.



Kod modela sa satom

Grafički prikaz podataka i brojke imaju samo informativnu svrhu. Stvarni izgled i funkcije se mogu razlikovati.

Uključivanje ploče za kuvanje

Dodirnite taster "⏻" na komandnoj tabli 1 sekundu. D displeji zone za kuvanje svetle. Sada je ploča za kuvanje spremna za upotrebu. Možete izabrati različite

Biranje zona za kuvanje

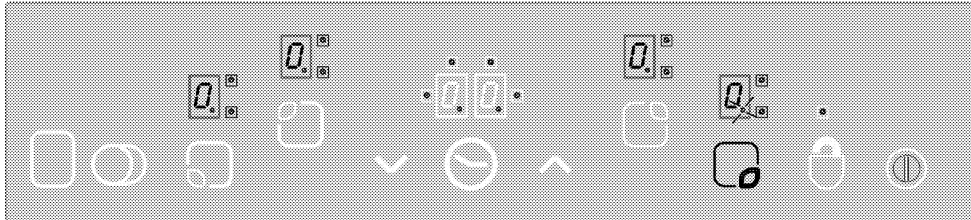

1. Uključite ploču za kuvanje.
2. Dodirnite jednu od kontrola za biranje zone za kuvanje da biste uključili željenu zonu. Nakon što ste izabrali zonu za kuvanje na ploči za kuvanje, "0." decimalna tačka će treptati na odgovarajućem displeju zone za kuvanje.

Ako se ne izvrši nijedna operacija u roku od 10 sekundi, ploča za kuvanje će se automatski vratiti u režim pripravnosti.

3. Dodirnite taster "▲" ili "▼" da biste podesili temperaturu na vrednost između "1" i "9" ili između "9" i "1".

"▲" i "▼" tasteri imaju funkciju za ponavljanje. Ako ove tastere držite dodirnutim duže vreme, temperatura će se neprestano povećavati ili smanjivati svakih 0,4 sekundi.

Ako počnete sa tasterom "▲", na displeju se pojavljuje "1". Ako počnete sa tasterom "▼", podešena vrednost se prikazuje na displeju (npr. pola sekunde "A" i pola sekunde "9"). Ovo označava da je aktiviran pojačavač.

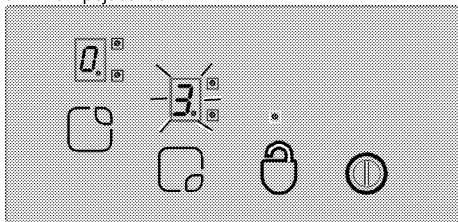

Pojačavač

Ova funkcija olakšava kuvanje. Kada je aktiviran pojačavač, kuvanje će se određeno vreme odvijati pri

zone za kuvanje u sledećih 10 sekundi. Druge kontrole nemaju funkciju kada se glavni taster aktivira "⏻".

"0." i sve odgovarajuće decimalne tačke će treptati na svim displejima zone za kuvanje.

Ako se ne izvrši nijedna operacija u roku od 10 sekundi, ploča za kuvanje će se automatski vratiti u režim pripravnosti.

Ako glavni taster držite pritisnutim "⏻" duže od 2 sekunde, ploča za kuvanje će se isključiti i vratiti u režim pripravnosti.

maksimalnoj jačini (videti, Tabela-1). Vreme pojačavača zavisi od izabrane temperature. Ovo je označeno slovom "A" i podešenom temperaturom koji naizmenično trepere na displeju zone za kuvanje (npr., pola sekunde "A", pola sekunde "9"). Kada vreme pojačavača istekne, jačina zone za kuvanje će se smanjiti i temperatura će neprestano biti prikazana. Sve zone za kuvanje imaju funkciju pojačavača.

Uključivanje funkcije pojačavača:

1. Uključite ploču za kuvanje.
2. Izaberite željenu zonu za kuvanje dodirivanjem tastera za biranje zone za kuvanje.
3. Koristite taster "▼" da biste podesili temperaturu na "9". Kada je temperatura podešena, "9" i "A" će biti naizmenično prikazivani na displeju. Ovo znači da je temperatura podešena na "9" i da je aktivirana funkcija pojačavača.
4. Zatim dodirnite taster "▼" u roku od 10 sekundi da biste izabrali podešavanje temperature koje želite da bude aktivirano za preostalo vreme kuvanja nakon isteka vremena pojačavača. Koristite tastere "▲" ili "▼" da biste podesili zonu za kuvanje na vrednost između "1" i "9" (vrednost 6 je izabrana kao primer).
5. "A" i "6" se naizmenično prikazuju na displeju za vreme funkcije pojačavača (po isteku vremena pojačavača, "6" će biti neprestano prikazana).

Isključivanje funkcije pojačavača:

- Dodirnite taster "▼" i ne sklanjajte prst sa njega sve dok se vrednost temperature ne smanji na "0" da biste ranije isključili funkciju pojačavača.

pojaviće se tačka na donjoj desnoj strani. To znači da je vremenski programator zone aktiviran.

3. Morate da dodirnete taster "☹" po drugi put da biste uključili vremenski programator zone. Sada možete dodeliti vremenski programator.
4. Podesite željeni vremenski period dodirivanjem tastera "∧" i "∨".

Da biste podesili vremenske programatore ploče za kuvanje:

1. Nakon aktiviranja vremenskog programatora prve zone za kuvanje, ponovo dodirnite taster "☹". Kontrola se okreće u smeru kazaljke na satu na vremenski programator sledeće aktivne zone za kuvanje. Predlog za dodeljivanje biće pokazan uz treptanje "☹" LED diode.
2. Podesite željeni vremenski period dodirivanjem tastera "∧" i "∨".
3. Aktivirani vremenski programator zone za kuvanje koja je prva podešena signalizira se neprekidnim treptanjem "☹" LED diode.
- Može biti dodeljeno više vremenskih programatora za druge aktivne zone za kuvanje još jednim dodirivanjem tastera "☹".

- Nakon 10 sekundi, displej vremenskog programatora prikazuje vremenski programator koji će prvi završiti.
- "☹" LED diode koje neprekidno svetle na displeju vremenskog programatora označavaju vremenski programator koji trenutno odbrojava.
- Možete prikazati vrednosti podešene za vremenske programatore za zone i kuvanje jaja promenom tastera "☹". Treptuća prednja desna "☹" LED dioda uvek pokazuje zadatak. Ako nijedna LED dioda ne treperi, vrednost vremenskog programatora za kuvanje jaja biće prikazana na ekranu vremenskog programatora.

Isključivanje vremenskih programatora:

Prvo morate prikazati vremenski programator promenom položaja tastera "☹" dok se ne pojavi vremenski programator. Ova vrednost može kasnije biti poništena na 2 različita načina:

- Smanjivanjem vrednosti korak po korak na "00" dodirivanjem tastera "∨".
- Istovremenim dodirivanjem tastera "∧" i "∨" u trajanju od pola sekunde dok se "00" ne pojavi na displeju vremenskog programatora.

Kada vreme istekne, začuće se alarm. Dodirnite bilo koji taster na komandnoj tabli da biste utišali alarm.

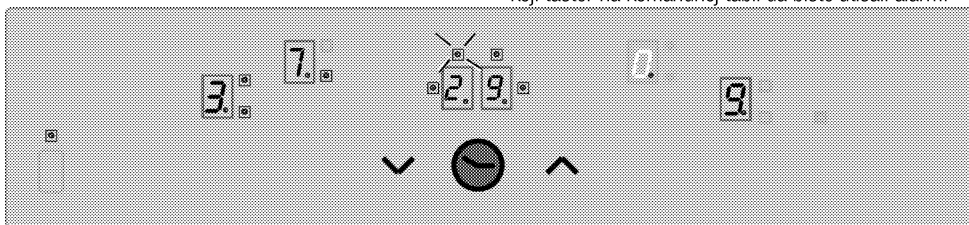

Prikaz preostalog vremena vremenskog programatora zone za kuvanje 3 (indikatorska LED dioda treperi) na displeju vremenskog programatora (indikatorske LED diode aktivnih vremenskih programatora zona za kuvanje 1 i 4 u stvari neće biti vidljive na displeju vremenskog programatora).

Funkcija održavanja toplote (ako postoji)

Funkcija održavanja toplote zone za kuvanje pomaže da se hrana održi toplom biranjem dodatnog nivoa temperature između 0 ili 1. Dodirnite taster "☐" da aktivirate funkciju održavanja toplote.

Zatim, "☐" LED dioda treperi. Ponovo dodirnite taster "☐" da isključite zonu za kuvanje.

Ograničenja vremena rada

Dugme za podešavanje toplote ploče za kuvanje ima ograničenje vremena rada. Kada su jedna ili više zona ostavljene nenamerno uključene, zona za kuvanje će automatski biti deaktivirana nakon određenog vremenskog perioda. (videti, Tabela-1). Ograničenje vremena rada zavisi od izabrane temperature. Ako postoji vremenski programator dodeljen za tu zonu za kuvanje, "00" se prikazuje na displeju vremenskog programatora 10 sekundi (10 sekundi kasnije, uključuje se indikator preostale toplote).

Zatim se displej vremenskog programatora isključuje. Nakon što se zona za kuvanje automatski isključi kako je gore opisano, ona je opet spremna za rad i na podešavanje temperature se primenjuje maksimalno vreme rada.

Tabela-1: Parametri podešavanja temperature; vreme ciklusa 47.0 sekundi

Podešavanje temperature	Vreme ISKLJUČIVANJA - sekunde	Vreme UKLJUČIVANJA - sekunde	Ograničenje vremena rada - sat	Vreme pojačavača - sekunde
0	0	0	0	-
1	45,6	1,4	6	60
2	43,6	3,4	6	180
3	41,3	5,7	5	288
4	38,4	8,6	5	390
5	35,9	11,1	4	510
6	33,1	13,9	1,5	150
7	26,2	20,8	1,5	210
8	19,2	27,8	1,5	270
9	0	47,0	1,5	-

Funkcije preostale toplote

Za deaktiviranu zonu za kuvanje čija je temperatura veća od 60°C ili čiji displej pokazuje vrednost iznad 60°C, "H" (preostala toplota) pojavljuje se simbol na displeju. Kada preostala toplota padne ispod 60°C, vrednost "0" je prikazana na displeju.

Kada dođe do ponovnog napajanja nakon nestanka struje i ako je preostala toplota odgovarajuće zone za kuvanje vila iznad 60°C pre nestanka, treperi displej preostale toplote. Displej nastavlja da treperi dok ne istekne maksimalno vreme preostale toplote ili se ne izabere i uključi zona za kuvanje.

Kalibracija senzora i poruke o grešci

Kada se napajanje uključi, komandni sistem ploče za kuvanje vrši kalibraciju u zavisnosti od senzora, stakla i ambijentalnih uslova. Nemojte ničim pokrivati stakleni deo senzora tokom kalibracije. Komandni sistem ploče za kuvanje takođe ne treba izlagati izvorima jake svetlosti kao što su sunčeva svetlost, jake halogene lampe itd.

Tabela-2: Šifre grešaka i izvori grešaka

Uzrok greške	Displej
Ambijentalno svetlo je prejako	F1
Fluorescentna lampa	F2
Senzor je prekriven svetlom supstancom	F3
Ambijentalno svetlo je jako promenljivo	F4

Primer primene:

Sledeći uslovi osvetljenja će omogućiti nesmetanu kalibraciju:

Osvetljenje sijalicom bez reflektora (100W, blago) 70 cm iznad staklokeramičke ploče za kuvanje. Nakon uspešne kalibracije, garantovano je da će ploča za kuvanje pravilno raditi čak i pri jakom osvetljenju kakva je halogena lampa sa reflektorom (50 W).

Ako dođe do greške, kalibracija se ponavlja sve dok ambijentalni uslovi ne omoguće uspešnu kalibraciju. Komandni sistem ploče za kuvanje može da radi jedino ako su svi senzori uspešno kalibrisani.

Morate ukloniti sve supstance sa ploče za kuvanje tokom kalibracije. Takođe ambijentalno osvetljenje ne treba da bude prejako tokom kalibracije. Ako se dobiju poruke F1, F2 ili F4, korisnik mora isključiti sve izvore svetlosti ili zatvoriti prozor tokom kalibracije prilikom prvog uključivanja napajanja. Kada je kalibracija uspešno završena, komandni sistem može tolerisati veliku količinu ambijentalnog svetla.

Komandni sistem ploče za kuvanje se adaptira i rekalibriše u skladu sa promenama ambijentalnih uslova u kojima se koristi.



Komandni sistem je opremljen senzorom koji osigurava zaštitu od pregrevavanja.

Odgovarajuća zona za kuvanje će biti deaktivirana kada reaguje na senzor. Za više informacija o porukama o grešci, molimo pogledajte tabelu.

Ako se taster aktivira više puta (duže od 10 sekundi), svi komandni sistemi se deaktiviraju i oglašava se zvučni signal.

6 Održavanje i nega

Opšte informacije

Servisni vek trajanja ovog proizvoda će se produžiti i učestalí problemi će se smanjiti ako se uređaj redovno čisti.



OPASNOST:

Isključite proizvod iz struje pre nego što započnete radove održavanja i čišćenje. Postoji opasnost od električnog udara!



OPASNOST:

Pre čišćenja sačekajte da se proizvod ohladi. Vruće površine mogu da prouzrokuju opekotine!

- Temeljno očistite uređaj posle svake upotrebe. Na taj način će biti moguće lakše ukloniti ostatke od kuvanja i izbeći njihovo obgorevanje pri sledećoj upotrebi uređaja.
- Za čišćenje nisu potrebna specijalna sredstva za čišćenje. Koristite toplu vodu i tečnost za pranje, meku tkaninu ili sunder za čišćenje uređaja i obrišite ga suvom tkaninom.
- Uvek se pobrinite da višak tečnosti nakon čišćenja bude temeljno obrisan i prosipana tečnost odmah uklonjena brisanjem.
- Nemojte koristiti sredstva za čišćenje koja sadrže kiselinu ili hlorid za čišćenje nerđajućih ili inox površina i ručice. Koristite mekanu tkaninu sa tečnim deterdžentom (ne abrazivnim) za brisanje tih delova, vodeći računa da brišete u jednom smeru.



Prilikom upotrebe nekih deterdženata ili sredstava za čišćenje mogla bi da se ošteti površina.

Ne koristite agresivne deterdžente, praškove/tečnosti za čišćenje ili oštre predmete tokom čišćenja.



Ne koristite paročistače za čišćenje uređaja da ne biste izazvali električni udar.

Očistite ploču za kuvanje.

Staklokeramičke površine

Obrišite staklokeramičku površinu komadom tkanine navlažene hladnom vodom tako da na njoj ne ostane sredstvo za čišćenje. Osušite je mekom i suvom tkaninom. Ostaci mogu oštetiti staklokeramičku površinu prilikom sledećeg korišćenja ploče za kuvanje. Osušene ostatke na staklokeramičkoj površini ne bi nikako trebalo strugati noževima, čeličnom vunom ili sličnim alatima.

Uklonite tragove kamenca (žute mrlje) malom količinom sredstva za skidanje kamenca kao što je sirće ili sok od limuna. Možete koristiti i odgovarajuće komercijalne proizvode koji su dostupni.

Ako je površina jako zaprljana, nanesite sredstvo za čišćenje na sunder i sačekajte da dobro upije. Zatim vlažnom tkaninom očistite površinu ploče za kuvanje.



Slatka hrana, kao što su kremovi i sirupi, mora se odmah očistiti i ne sme se čekati da se površina ohladi. U suprotnom, može doći do trajnog oštećenja staklokeramičke površine.

Vremenom može doći do blagog bleđenja boje na zaštitnom sloju i drugim površinama. Ovo neće uticati na rad uređaja.

Bleđenje boje i mrlje na staklokeramičkoj površini su normalna pojava, a ne oštećenje.

7 Otklanjanje kvarova

Proizvod emituje metalni zvuk (buka) tokom grejanja i hlađenja.

- Kada se zagrevaju metalni delovi, može doći do njihovog širenja i izvešnog šuma. >>> *To nije kvar.*

Proizvod ne radi.

- Osigurač napajanja je pregoreo ili je reagovao. >>> *Proverite osigurače u kutiji sa osiguračima. Ako je potrebno, zamenite ih ili ih resetujte.*
- Proizvod nije priključen na (uzemljenu) utičnicu. >>> *Proverite utikač.*
- Ukoliko se displej ne upali kada ponovo uključite ploču za kuvanje. >>> **Isključite aparat na prekidaču. Sačekajte 20 sekundi, a zatim ga ponovo povežite.**



Posavetujte se sa ovlašćenim serviserom ili distributerom na mestu kupovine proizvoda ukoliko ne možete da rešite problem i pored primene navedenih uputstava. Nikad ne pokušavajte sami da popravite neispravan proizvod.

Ovaj dokument je originalno proizveden i objavljen od strane proizvođača, brenda Beko, i preuzet je sa njihove zvanične stranice. S obzirom na ovu činjenicu, Tehnoteka ističe da ne preuzima odgovornost za tačnost, celovitost ili pouzdanost informacija, podataka, mišljenja, saveta ili izjava sadržanih u ovom dokumentu.

Napominjemo da Tehnoteka nema ovlašćenje da izvrši bilo kakve izmene ili dopune na ovom dokumentu, stoga nismo odgovorni za eventualne greške, propuste ili netačnosti koje se mogu naći unutar njega. Tehnoteka ne odgovara za štetu nanесenu korisnicima pri upotrebi netačnih podataka. Ukoliko imate dodatna pitanja o proizvodu, ljubazno vas molimo da kontaktirate direktno proizvođača kako biste dobili sve detaljne informacije.

Za najnovije informacije o ceni, dostupnim akcijama i tehničkim karakteristikama proizvoda koji se pominje u ovom dokumentu, molimo posetite našu stranicu klikom na sledeći link:

<https://tehnoteka.rs/p/beko-ugradna-ploca-hic-64402x-akcija-cena/>