

## Uputstvo za upotrebu

BEKO mašina za pranje veša WUE 9736 XST

The Beko logo is displayed in a bold, blue, sans-serif font. Below the text, there is a thick blue horizontal bar that tapers to the right, creating a dynamic, slanted effect.

Tehnoteka je online destinacija za upoređivanje cena i karakteristika bele tehnike, potrošačke elektronike i IT uređaja kod trgovinskih lanaca i internet prodavnica u Srbiji. Naša stranica vam omogućava da istražite najnovije informacije, detaljne karakteristike i konkurentne cene proizvoda.

Posetite nas i uživajte u ekskluzivnom iskustvu pametne kupovine klikom na link:

<https://tehnoteka.rs/p/beko-masina-za-pranje-vesa-wue-9736-xst-akcija-cena/>



**Mašina za pranje veša**  
Uputstvo za upotrebu

**Mašina za pranje rublja**  
Priručnik za korisnika



WUE 9736 XST

**SB/BS**



# 1 Opšta bezbednosna uputstva

Ovaj deo sadrži sigurnosna uputstva koja će vam pomoći da se zaštitite od opasnosti koje mogu dovesti do telesnih povreda ili materijalnih šteta. Garancija prestaje da važi ako se ne poštuju ova uputstva.

## 1.1 Lična i bezbednost svojine

- ▶ Nikad ne stavljajte proizvod na pod pokriven tepihom. U suprotnom može doći do pregrevanja električnih delova zbog nedostatka strujanja vazduha ispod mašine. To može da prouzrokuje probleme sa vašim proizvodom.
- ▶ Izvadite strujni utikač kada proizvod nije u upotrebi.
- ▶ Sve radove na instalaciji i popravci uvek prepustite ovlašćenom serviseru. Proizvođač neće biti odgovoran za oštećenja do kojih može da dođe kada takve radove obavljaju neovlašćena lica.
- ▶ Creva za dovod i ispuštanje vode uvek moraju da budu dobro učvršćena i neoštećena. U suprotnom postoji opasnost od curenja vode.
- ▶ Dok još uvek ima vode unutar proizvoda, nikada nemojte da otvarate vrata za ubacivanje ili da vadite filter. U suprotnom će postojati opasnost od poplave i povreda zbog vruće vode.
- ▶ Nikada nemojte na silu da otvarate zaključana vrata za punjenje veša. Vrata će se odmah otvoriti nakon što se završi ciklus pranja. Ako se vrata ne otvore, primenite rešenja koja su priložena za grešku „Loading door cannot be opened” (Vrata za ubacivanje veša se ne mogu otvoriti) u odeljku Rešavanje problema. U slučaju da se vrata za punjenje veša silom otvaraju može doći do oštećivanja vrata i mehanizma zaključavanja.
- ▶ Koristite samo deterdžente, omekšivače i dodatke koji se upotrebljavaju za mašinsko pranje.
- ▶ Pratite uputstva na etiketi odeće i pakovanju deterdženta.

## 1.2 Bezbednost dece

- ▶ Ovaj proizvod mogu da koriste osmogodišnja deca, starija deca i ljudi čije telesne, senzorne ili mentalne sposobnosti nisu u potpunosti razvijene, kao i neiskusne i nevešte osobe samo pod nadzorom ili ako su dobili obuku o bezbednom korišćenju proizvoda i opasnostima koje donosi. Deca ne treba da se igraju ovim proizvodom. Čišćenje i održavanje nikad ne smeju obavljati deca, osim pod nečijim nadzorom. Deca mlađa od 3 godine ne treba da se približavaju osim ako nisu pod neprekidnim nadzorom.



Ovaj proizvod je proizveden koristeći najnoviju tehnologiju u ekološki čistim uslovima.

- ▶ Ambalažni materijali su opasni za decu. Ambalažne materijale čuvajte na sigurnom mestu, van domašaja dece.
- ▶ Električni proizvodi su opasni za decu. Držite decu dalje od proizvoda dok se koristi. Ne dajte im da se igraju ovim proizvodom. Koristite funkciju zaključavanja zbog dece da biste sprečili da deca manipulišu ovim proizvodom.
- ▶ Nemojte zaboraviti da zatvorite vrata za punjenje veša kada napuštate prostoriju u kojoj se nalazi ovaj proizvod.
- ▶ Držite sve deterdžente i aditive na sigurnom mestu, dalje od domašaja dece i zatvarajte poklopac posude sa deterdžentom ili zapečatite pakovanje deterdženta.

### 1.3 Električna bezbednost

- ▶ U slučaju da je proizvod u kvaru, ne sme da se uključuje dok ga ne popravi ovlašćeni serviser! Postoji opasnost od strujnog udara!
- ▶ Ovaj proizvod je projektovan tako da nastavi da radi u slučaju ponovnog uspostavljanja napajanja posle nestanka struje. Ako želite da otkazete program, pogledajte deo „Otkazivanje programa“.
- ▶ Priključite proizvod na uzemljenu utičnicu zaštićenu osiguračem od 16 A. Neka Vam instalaciju uzemljenja uradi kvalifikovani električar. Naša firma neće biti odgovorna za bilo kakva oštećenja do kojih može da dođe kad se proizvod koristi bez uzemljenja u skladu sa lokalnim propisima.
- ▶ Nemojte da perete proizvod prskanjem ili prosipanjem vode na njega! Postoji opasnost od strujnog udara!
- ▶ Nikada nemojte da dodirujete kablove za napajanje vlažnim rukama! Nikad nemojte da isključujete iz struje povlačenjem kabla. Uvek pritisnite utikač jednom rukom, a izvlačite utikač tako što ćete ga uhvatiti drugom rukom.
- ▶ Proizvod treba da se isključi iz struje za vreme instalacije, održavanja, čišćenja i popravke.
- ▶ Ukoliko se kabl za napajanje ošteti, mora da ga zameni proizvođač, ovlašćeni serviser ili slično kvalifikovano lice (po mogućstvu električar) ili osoba koju je odredio uvoznik da bi se izbegli mogući rizici.

### 1.4 Bezbednost u vezi sa vrelim površinama

	<p>Staklo na vratima za punjenje postaje previše vruće tokom pranja na visokim temperaturama. Stoga, naročito nemojte da dozvolite deci da dodiruju staklo vrata za punjenje tokom pranja.</p>
---	--

## 2 Važna uputstva za zaštitu životne sredine

### 2.1 Usaglašenost sa WEEE direktivom



Ovaj proizvod je usaglašen sa WEEE direktivom Evropske Unije (2012/19/EU). Ovaj proizvod nosi znak klasifikacije za električni i elektronski otpad (WEEE).

Ovaj proizvod je proizveden korišćenjem visokokvalitetnih delova i materijala koji se mogu ponovo iskoristiti ili su pogodni za reciklažu. Nemojte odlagati proizvod u otpad sa običnim kućnim otpadom i drugim otpadima na kraju veka trajanja. Odložite ga u centar za sakupljanje i reciklažu električnog i elektronskog otpada. Konsultujte se sa svojim lokalnim vlastima da biste saznali o ovim centrima za sakupljanje otpada.

### Usaglašenost sa RoHS direktivom:

Proizvod koji ste kupili u saglasnosti je sa RoHS direktivom Evropske unije (2011/65/EU). On ne sadrži štetne i zabranjene materijale navedene u direktivi.

### 2.2 Informacije o pakovanju



Ambalažni materijali ovog proizvoda su proizvedeni od materijala koji se recikliraju u skladu sa nacionalnim propisima o zaštiti životne sredine. Ambalažne materijale ne odlažite zajedno sa kućnim ili drugim otpadima. Odnosite ih na mesta za prikupljanje ambalažnog materijala određena od strane lokalne vlasti.

## 3 Namena

- Ovaj proizvod je dizajniran za upotrebu u domaćinstvu. Nije namenjen za komercijalnu upotrebu i ne treba ga koristiti van svoje namene.
- Ovaj proizvod sme da se koristiti samo za pranje i ispiranje veša prema njihovim etiketama.
- Proizvođač ne prihvata odgovornost koja proističe iz nepravilne upotrebe ili prenosa.
- Radni vek vašeg uređaja je 10 godina. Tokom ovog perioda će biti dostupni originalni rezervni delovi koji će omogućiti pravilan rad uređaja.

## 4 Tehničke specifikacije

Naziv dobavljača ili zaštitni znak	Beko
Naziv modela	WUE 9736 XST 7001440051
Nominalni kapacitet (kg)	9
Maksimalna brzina obrtaja (opm)	1400
Ugrađeno	Non
Visina (cm)	84
Širina (cm)	60
Dubina (cm)	55
Jednostruki dovod vode / Dvostruki dovod vode	• / -
• Dostupno	
Napon napajanja (V/Hz)	230 V / 50Hz
Ukupna struja (A)	10
Ukupna snaga (W)	2200
Šifra glavnog modela	1320

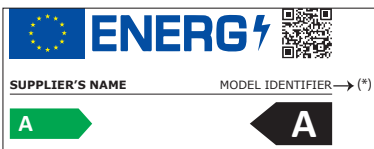
	 <p>SUPPLIER'S NAME MODEL IDENTIFIER → (*)</p> <p>A</p>	<p>Informacijama o modelu koje su sačuvane u bazi podataka proizvođača možete pristupiti ulaskom na sledeći web sajt i pretraživanjem identifikatora vašeg modela (*) koji se nalazi na energetske etiketi. <a href="https://eprel.ec.europa.eu/">https://eprel.ec.europa.eu/</a></p>
--	--	---

	<p><b>UPOZORENJE:</b> Vrednosti potrošnje važe za slučajeve kada je veza sa bežičnom mrežom isključena.</p>
---	---

## 4.1 Instalacija

- Zatražite pomoć u vezi sa instalacijom proizvoda od najbližeg ovlašćenog servisa.
- Priprema lokacije i priključaka za struju, vodovod i kanalizaciju na mestu instalacije proizvoda su odgovornost kupca.
- Pazite da se creva za dovod i odvod vode, kao i električni kabl, ne saviju, uklješte ili prignječe prilikom postavljanja proizvoda na mesto posle instalacije i procedura čišćenja.
- Postarajte se da instalacija i električno priključivanje proizvoda bude obavljeno od strane ovlašćenog servisa. Proizvođač neće biti odgovoran za oštećenja do kojih može da dođe kada takve radove obavljaju neovlašćena lica.
- Pre instalacije vizuelno proverite da li na njemu postoje oštećenja. Ako postoje, nemojte ga instalirati. Oštećeni proizvodi predstavljaju opasnost za vašu bezbednost.

### 4.1.1 Odgovarajuće mesto za instalaciju

- Postavite proizvod na čvrst i ravan pod. Nemojte da ga stavljate na deobe tepih ili druge slične površine.
- Kada se mašina za veš i sušenje postave jedna iznad druge, njihova ukupna težina - kada su napunjene vešom - dostiže 180 kilograma. Proizvod postavite na čvrst i ravan pod koji ima dovoljnu nosivost!
- Ne stavljajte proizvod na strujni kabl.
- Nemojte da stavljate proizvod u okruženja gde temperatura pada ispod 0 °C.
- Ostavite najmanje 1 cm prostora između mašine i nameštaja.
- Kod poda na više nivoa, nemojte da stavljate proizvod blizu ivice ili na platformu.

### 4.1.3 Uklanjanje transportnih brava

- 1 Olabavite sve zavrtnjaje odgovarajućim ključem dok se slobodno ne okreću.
- 2 Sklonite sigurnosne zavrtnjaje za trasport tako što ćete ih polako okrenuti.
- 3 Ubacite plastične poklopce iz kese sa korisničkim uputstvom u otvore na zadnjoj strani.

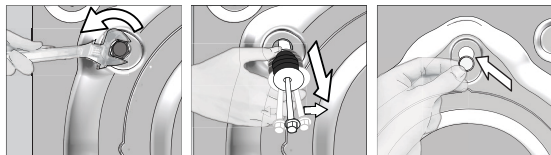

**PAŽNJA:** Uklonite transportne bezbednosne vijke pre uključivanja mašine za pranje veša! U suprotnom se proizvod može oštetiti.



Držite transportne bezbednosne vijke na sigurnom mestu da biste ih mogli ponovo koristiti kad se mašina bude jednom ponovo prenosila.

Postavite transportne bezbednosne vijke u obrnutom redosledu u odnosu na proceduru rastavljanja.

Nikad ne pomerajte proizvod bez montiranih bezbednosnih vijaka!

### 4.1.4 Povezivanje dovoda vode



Pritisak dovoda vode potreban da bi mašina radila mora da bude od 1 do 10 bara (0,1 – 1 MPa). Morate da imate 10 – 80 litara vode koja teče iz potpuno otvorene slavine u jednom minutu da bi mašina radila kako treba. Dodajte ventil za smanjivanje pritiska ako je pritisak vode prejak.



**PAŽNJA:** Modeli sa jednostrukim dovodom vode ne smeju da se spajaju na slavinu sa toplom vodom. U tom slučaju će se oštetiti veš ili će proizvod uključiti zaštitu i neće raditi.

**PAŽNJA:** Ne koristite stara ili korišćena creva za dovod vode na novom proizvodu. To može da prouzrokuje fleke na vašem vešu.

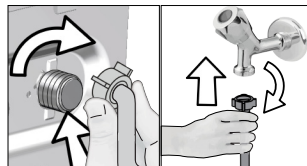

- 1 Zategnite matice creva rukom. Nikad ne koristite alat za pritezanje ovih navrtki.
- 2 Kada se priključivanje creva završi, proverite da li ima curenja na mestima povezivanja tako što ćete slavine otvoriti u potpunosti. Ako curi, zatvorite slavinu i uklonite navrtku. Proverite zaptivač i ponovo pažljivo pritegnite navrtku. Da biste sprečili curenja vode i oštećenje, slavine držite zatvorene kada ne koristite proizvod.

#### 4.1.5 Povezivanje odvodnog creva sa odvodnim otvorom

- Prključite kraj creva direktno na kanalizacionu cev, odvod lavboa ili kade.



**PAŽNJA:** Vaša kuća može da bude poplavljena ako crevo izađe iz kućišta za vreme izbacivanja vode. Osim toga, postoji opasnost od opekotina zbog visokih temperature pranja! Da biste sprečili takve situacije i postarali se da mašina obavlja procese prihvatanja i odvoda vode bez problema, pričvrstite crevo za odvod čvrsto.



- Priključite crevo za odvod minimalne dužine 40 cm a maksimalne dužine 100 cm.
- U slučaju da je crevo za odvod dignuto posle stajanja na podu ili blizu poda (manje od 40 cm iznad zemlje), ispuštanje vode postaje teže i veš može da izađe mokar. Zato treba da se držite visina opisanih na slici.

- Da biste sprečili vraćanje prljave vode u mašinu i obezbedili jednostavno odvođenje, nemojte da potapate kraj creva u prljavu vodu i nemojte da ga ubacujete u odvodni otvor više od 15 cm. Ako je previše dugačko, skratite ga.
- Kraj creva ne sme da se savija i ne sme da se gazi, a crevo se ne sme ukleštiti između odvoda i mašine.
- Ako je dužina creva prekratka, produžite ga originalnim dodatnim crevom. Dužina creva ne sme da bude veća od 3,2 m. Da biste izbegli probleme sa curenjem vode, veza između produžnog creva i odvodnog creva na proizvodu mora da bude pričvršćena dobro odgovarajućom stegom tako da ne dođe do spadanja i curenja.

#### 4.1.6 Podešavanje nožica



**PAŽNJA:** Da bi osigurali tiši rad proizvoda bez vibracija, on mora da stoji ravno i u ravnoteži na svojim nožicama. Uravnotežite mašinu podešavanjem nožica. U suprotnom se može desiti da se proizvod pomera sa svog mesta i izazove probleme sa vibracijama i lomovima.

**PAŽNJA:** Ne koristite nikakve alate za popuštanje blokirajućih navrtki. U suprotnom se mogu oštetiti.

- 1 Rukom otpustite blokirajuće navrtke na nožicama.
- 2 Podesite nožice dok proizvod bude mogao da stoji stabilno i balansirano.
- 3 Sve blokirajuće navrtke pritegnite ručno.

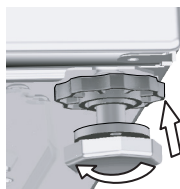
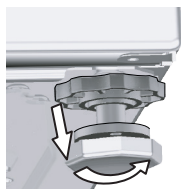



### 4.1.7 Povezivanje struje

Proizvod priključite na uzemljenu utičnicu koja je zaštićena osiguračem od 16 A. Naša firma neće biti odgovorna za bilo kakva oštećenja do kojih može da dođe kad se proizvod koristi bez uzemljenja u skladu sa lokalnim propisima.

- Povezivanje mora da bude obavljeno prema nacionalnim standardima.
- Ožičenje kola električne utičnice mora da bude dovoljno tako da zadovolji zahteve uređaja. Korišćenje osigurača za slučaj neispravnog uzemljenja je preporučeno.
- Utikač kabla za napajanje mora da bude pristupačan nakon instalacije.
- Ako je trenutna vrednost osigurača u Vašoj kući manja od 16 ampera, neka vam električar ugradi osigurač od 16 ampera.
- Napon naveden u "Tehničkim specifikacijama" mora da bude jednak naponu vaše električne mreže.
- Ne priključivati preko produžnih kablova ili razvodnika.



**PAŽNJA:** Oštećeni strujni kabl mora zameniti ovlašćeni električar.

### 4.1.8 Prva upotreba



Pre početka korišćenja proizvoda, proverite da li su sve pripreme u skladu sa odeljkom „Važna uputstva vezana za bezbednost i životnu sredinu“ i uputstvima iz odeljka „Instalacija“.

Da biste pripremili proizvod za pranje veša, prvo uključite program za čišćenje doboša. Ako ovaj program nije dostupan na vašoj mašini, koristite metod koji je opisan u odeljku 4.4.2.



Koristite sredstvo za uklanjanje kamenca koje je podesno za mašine za pranje veša.

U proizvodu je možda ostalo malo vode iz procesa kontrole kvaliteta u proizvodnji. To ne šteti proizvodu.

## 4.2 Priprema

### 4.2.1. Sortiranje veša

- Sortirajte veš prema vrsti tkanine, boji, prema tome koliko je prljav i prema dozvoljenoj temperaturi vode.
- Uvek se držite uputstava koja su navedena na etiketama za održavanje odeće.

### 4.2.2 Priprema veša za pranje

- Veš sa metalnim dodacima kao što su umetnute žice, kopče kaiša i metalna dugmad mogu da oštete mašinu. Uklonite metalne dodatke ili operite takav veš tako što ćete ga staviti u vreću za veš ili jastučnicu.
- Izvadite sve stvari iz džepova, kao što su novčići, olovke i spajalice, izvrtite džepove naopačke i iščetkajte ih. Takvi objekti mogu da oštete proizvod ili da izazovu problem sa bukom.
- Odeću male veličine, kao što su dečije sokne i najlon čarape, stavite u vreću za veš ili jastučnicu.
- Zavesu stavljajte tako da ih ne pritiskate. Uklonite dodatke sa zavesa.
- Zatvorite rajsferšluse, zašijte dugmad koja visi i ušijte pocepano.
- Perite proizvode označene sa „pere se u mašini“ ili „pere se na ruke“ samo u odgovarajućem programu.
- Ne perite beli i obojeni veš zajedno. Novi tamni pamučni veš može da ispusti puno boje. Perite ih posebno.
- Uporne fleke se moraju pravilno obraditi pre pranja. Ako niste sigurni, raspitajte se u radnji za hemijsko čišćenje.
- Koristite samo sredstva za boje koja odgovaraju mašinskom pranju. Uvek se držite uputstava na pakovanju.
- Pantalone i osetljivo rublje perite izvrtom naopačke.
- Komade odeće od angore držite u frižideru nekoliko sati pre pranja. To će smanjiti čebanje.
- Veš koji je bio izložen materijama kao što su brašno, prašina, mleko u prahu itd. mora dobro da se istrese pre stavljanja u proizvod. Takve prašine i praškovi na vešu mogu da se natalože u unutrašnjosti proizvoda tokom vremena i izazovu oštećenje.

### 4.2.3 Saveti za uštedu energije i vode

Sledeće informacije će vam pomoći da ovaj proizvod koristite na ekološki i energetski (ušteda struje i vode) efikasan način.

- Proizvod koristiti za najveći kapacitet koji dozvoljava izabrani program, ali ne preopterećujte mašinu. Pogledajte „Tabelu programa i korišćenja“.
- Poštujte uputstva u vezi sa temperaturom data na pakovanju deterdženta.
- Malo prljav veš perite na niskim temperaturama.
- Koristite brže programe za male količine ili malo prljav veš.
- Ne koristite pretpranje i visoke temperature za veš koji nije mnogo prljav ili isflekan.
- Ako planirate da sušite veš u mašini za sušenje veša, izaberite najveću brzinu centrifuge koja je preporučena za proces pranja.
- Nemojte da koristite više deterdženta nego što je preporučeno na njegovom pakovanju.

### 4.2.4 Stavljanje veša

1. Otvorite vrata za punjenje veša.
2. Stavite odeću u proizvod bez nabijanja.
3. Gurnite vrata za punjenje da biste ih zatvorili tako da pritom čujete zvuk zaključavanja. Pazite da vrata ništa ne zahvate. Vrata za punjenje su zaključana dok je program u toku. Brava će se odmah otvoriti nakon što se završi program pranja. Tada možete da otvorite vrata za punjenje veša. Ako se vrata ne otvore, primenite rešenja koja su priložena za grešku „Loading door cannot be opened“ (Vrata za ubacivanje veša se ne mogu otvoriti) u odeljku Rešavanje problema.

### 4.2.5 Odgovarajući kapacitet punjenja

Maksimalni kapacitet punjenja zavisi od vrste veša, od toga koliko je prljav i koji program želite da koristite. Proizvod automatski podešava količinu vode na osnovu težine stavljenog veša.



**UPOZORENJE:** Držite se informacija iz odeljka „Tabele programa i potrošnje“. Ako je preopterećena, rezultati pranja mašine biće slabiji. Štaviše, mogu se javiti problemi sa bukom i vibriranjem.

## 4.2.6 Korišćenje deterdženta i omekšivača



Kada se koristi deterdžent, omekšivač, štirak, boja za tkaninu, izbeljivač ili sredstva za uklanjanje kamenca, pažljivo pročitajte uputstvo proizvođača na pakovanju i držite se navedenih vrednosti za doziranje. Koristite čašicu za merenje ako postoji.

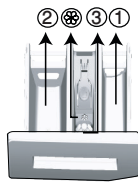

Fioka za deterdžent se sastoji od 3 odeljka:

- (1) za pretpranje
- (2) za glavno pranje
- (3) za omekšivač
- (⊗) osim toga, postoji sifonski deo u odeljku za omekšivač.

### Deterdžent, omekšivači i druga sredstva za pranje

- Dodajte deterdžent i omekšivač pre pokretanja programa pranja.
- Dok je ciklus pranja u toku, nemojte da ostavljate fioku za deterdžent otvorenu!
- Kada koristite program bez pretpranja, ne stavljajte deterdžent u odeljak za pretpranje (odeljak br. „1“).
- Kod programa sa pretpranjem ne stavljajte tečni deterdžent u odeljak za pretpranje (odeljak br. „1“).
- Ne birajte program sa pretpranjem ako koristite kesu s deterdžentom ili kuglu za raspršivanje. Stavite kesu s deterdžentom ili kuglu za raspršivanje u proizvod, direktno među vešom.
- Ako koristite tečni deterdžent, nemojte zaboraviti da posudu za tečni deterdžent stavite u odeljak za glavno pranje (odeljak br. „2“).

### Izbor vrste deterdženta

Tip deterdženta koji treba koristiti zavisi od programa pranja, vrste i boje tkanine.

- Koristite različite deterdžente za beli veš i veš u boji.
- Osetljivu odeću perite specijalnim deterdžentima (tečni deterdžent, šampon za vunu itd.) koji su namenjeni isključivo za osetljivu odeću i za preporučene programe.
- Kada perete odeću tamnije boje i kiltove, preporučuje se korišćenje tečnog deterdženta.
- Vunene stvari perite u preporučenom programu specijalnim deterdžentom koji je namenjen za vunu
- Molimo pregledajte deo opisa programa za preporučeni program za razne tkanine.
- Sve preporuke oko deterdženata važe za selektivne domete temperature programa..



**UPOZORENJE:** Koristite samo deterdžente proizvedene specijalno za mašinsko pranje.

**UPOZORENJE:** Nemojte da koristite sapun u obliku pudera.

### Podešavanje količine deterdženta

Količina deterdženta koja će da se koristi zavisi od količine veša, od toga koliko je prljav i od tvrdoće vode.

- Nemojte da koristite količine koje prelaze doze preporučene na pakovanju da biste izbegli problem sa previše pene, lošim ispiranjem, finansijskom uštedama i, na kraju, zaštitom okoline.
- Koristite manje deterdženta za male količine veša ili za malo prljav veš.

### Korišćenje omekšivača

Sipajte omekšivač u odeljak za omekšivač fiokice za deterdžent.

- Nemojte da pređete znak (>max<) na odeljku za omekšivač.
- Ako je omekšivač izgubio tečnost, razblažite ga vodom pre nego što ga stavite u fioku za deterdžent.



**UPOZORENJE:** Nemojte da koristite tečne deterdžente ili druge proizvode za čišćenje, izuzev omekšivača za veš, koji su proizvedeni za mašine za pranje veša za omekšavanje odeće.

## Korišćenje tečnih deterdženata

### Ako proizvod sadrži šolju za tečni deterdžent:

- Stavite posudu za tečni deterdžent u odeljak br. „2“.
- Ako je tečni deterdžent izgubio svoju tečnost, razblažite ga vodom pre stavljanja u posudu za deterdžent.

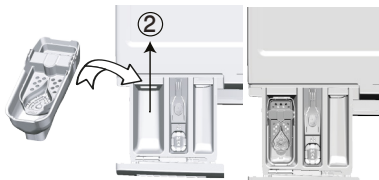

### Ako je proizvod opremljen delom za tečni deterdžent:

- Kada želite da koristite tečni deterdžent, povucite aparat prema sebi. Deo koji ispadne služiće kao barijera za tečni deterdžent.
- Ako je neophodno, očistite aparat vodom kada je u odgovarajućem položaju ili tako što ćete ga ukloniti.
- Ako koristite deterdžent u prahu, aparat mora da bude pričvršćen u gornjem položaju.

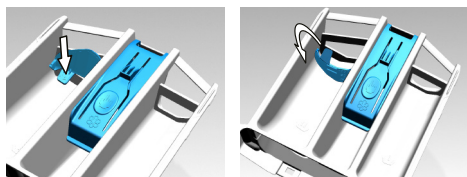

### Ako proizvod ne sadrži šolju za tečni deterdžent:

- Ne koristite tečni deterdžent za pretpranje u programima sa pretpranjem.
- Tečni deterdžent ostavlja fleke na vašoj odeći ako se koristi sa funkcijom „End Time“ (Vreme završetka) prilikom odloženog početka. Ako hoćete da koristite funkciju Vreme završetka, ne koristite tečni deterdžent.

### Korišćenje deterdženta u obliku gela i tablete

- Ako je gustina gel-deterdženta fluidna, a vaša mašina nema specijalnu posudu za teći deterdžent, gel-deterdžent stavite u odeljak za glavno pranje prilikom prvog uzimanja vode. Ako vaša mašina sadrži posudu za tečni deterdžent, sipajte ga u tu posudu pre nego što pokrenete program.
- Ako gustina gel-deterdženta nije fluidna ili je u deterdžent u obliku tablete sa kapsuliranom tečnošću, pre pranja ga stavite direktno u doboš.
- Deterdžent u obliku tablete stavite u odeljak za glavno pranje (odeljak br. „2“) ili direktno u doboš pre pranja.

### Korišćenje štirka

- Tečni štirak, štirak u prahu ili boju dodajte u odeljak za omekšivač.
- Nemojte koristiti omekšivač i štirak zajedno u ciklusu pranja.
- Posle korišćenja štirka, obrišite unutrašnjost mašine vlažnom i čistom krpom.

### Korišćenje sredstva za uklanjanje kamenca

- Ako je potrebno, koristite sredstva za uklanjanje kamenca koja su proizvedena specijalno za mašine za pranje veša.

### Korišćenje izbeljivača

- Izaberite program sa pretpranjem i dodajte izbeljivač na početku pretpranja. Ne stavlajte deterdžent u odeljak za pretpranje. Drugi način bi bio da izaberete program sa dodatnim ispiranjem i dodate izbeljivač dok mašina uzima vodu preko fioke za deterdžent tokom prve faze ispiranja.
- Nemojte da koristite pomešan izbeljivač i deterdžent.
- Izbeljivač koristite u maloj količini (oko 50 ml) i isperite dobro odeću jer može da iritira kožu.
- Nemojte da sipate izbeljivač na veš.
- Nemojte da ga koristite sa obojenim vešom.
- Prilikom korišćenja izbeljivača na bazi kiseonika izaberite program koji pere veš na niskoj temperaturi.
- Izbeljivač na bazi kiseonika može se koristiti zajedno sa deterdžentom. Međutim, ako njegova gustina nije ista kao gustina deterdženta, prvo stavite deterdžent u odeljak br. „2“ fioke za deterdžent i sačekajte da deterdžent bude pokupljen prilikom uzimanja vode. Dok proizvod nastavlja da uzima vodu, dodajte izbeljivač u isti odeljak.

## 4.2.7 Saveti za efikasnije pranje

		Odeća			
		Pastelne boje i beli veš	Boje	Crni/veš tamne boje	Osetljivo/Vuna/Svila
		(Preporučeni opseg temperatura zavisi od zaprljanosti: 40–90 °C)	(Preporučeni opseg temperatura zavisi od zaprljanosti: hladno -40 °C)	(Preporučeni opseg temperatura zavisi od zaprljanosti: hladno -40 °C)	(Preporučeni opseg temperatura zavisi od zaprljanosti: hladno -30 °C)
Zaprljanost	<b>Veoma prljav</b> (teške mrlje, kao što su mrlje od trave, kafe, voda i krvi.)	Moguće je da bude potrebno da se mrlje tretiraju ili da se obavi prepranje. Praškasti i tečni deterdženti koji su preporučeni za beli veš mogu se koristiti u dozama preporučenim za veoma prljav veš. Preporučuje se korišćenje praškastih deterdženata za čišćenje mrlja od blata, kao i mrlja koje reaguju na izbeljivače.	Praškasti i tečni deterdženti koji su preporučeni za veš u boji mogu se koristiti u dozama preporučenim za veoma prljav veš. Preporučuje se korišćenje praškastih deterdženata za čišćenje mrlja od blata, kao i mrlja koje reaguju na izbeljivače. Treba koristiti deterdžente koji ne sadrže izbeljivač.	Praškasti i tečni deterdženti koji su preporučeni za veš u boji i tamne boje mogu se koristiti u dozama preporučenim za veoma prljav veš.	Za osetljivu odeću je bolje koristiti tečne deterdžente. Vunena i svilena odeća mora da se pere specijalnim deterdžentima za vunu.
	<b>Normalno prljav</b> (Na primer, za mrlje koje su izazvane znojenjem na okovratnicima i manžetnama)	Praškasti i tečni deterdženti koji su preporučeni za beli veš mogu se koristiti u dozama preporučenim za normalno prljav veš.	Praškasti i tečni deterdženti koji su preporučeni za veš u boji mogu se koristiti u dozama preporučenim za normalno prljav veš. Treba koristiti deterdžente koji ne sadrže izbeljivač.	Praškasti i tečni deterdženti koji su preporučeni za veš u boji i tamne boje mogu se koristiti u dozama preporučenim za normalno prljav veš.	Za osetljivu odeću je bolje koristiti tečne deterdžente. Vunena i svilena odeća mora da se pere specijalnim deterdžentima za vunu.
	<b>Malo prljav</b> (Nema vidljivih mrlja.)	Praškasti i tečni deterdženti koji su preporučeni za beli veš mogu se koristiti u dozama preporučenim za malo prljav veš.	Praškasti i tečni deterdženti koji su preporučeni za veš u boji mogu se koristiti u dozama preporučenim za malo prljav veš. Treba koristiti deterdžente koji ne sadrže izbeljivač.	Praškasti i tečni deterdženti koji su preporučeni za veš u boji i tamne boje mogu se koristiti u dozama preporučenim za malo prljav veš.	Za osetljivu odeću je bolje koristiti tečne deterdžente. Vunena i svilena odeća mora da se pere specijalnim deterdžentima za vunu.

## 4.2.8 Prikazano vreme programa

Možete da vidite trajanje programa na ekranu mašine prilikom biranja programa. U zavisnosti od količine veša koju ste ubacili u svoju mašinu, pene, uslova neujednačenog punjenja, fluktuacija u napajanju, pritiska vode i podešavanja programa, trajanje programa se automatski podešava dok je program pokrenut.

**POSEBAN SLUČAJ:** Na početku programa Pamuk i Eko pamuk, ekran prikazuje trajanje za polovinu punjenja, što je najčešći slučaj upotrebe. Nakon početka programa za 20–25 minuta mašina registruje stvarnu količinu punjenja. A ako je registrovana količina punjenja veća od količine koja odgovara polovini; program pranja se podešava na odgovarajući način i trajanje programa se automatski povećava. Možete da pratite tu promenu na ekranu.

## 4.3 Rukovanje proizvodom

### 4.3.1 Kontrolna tabla

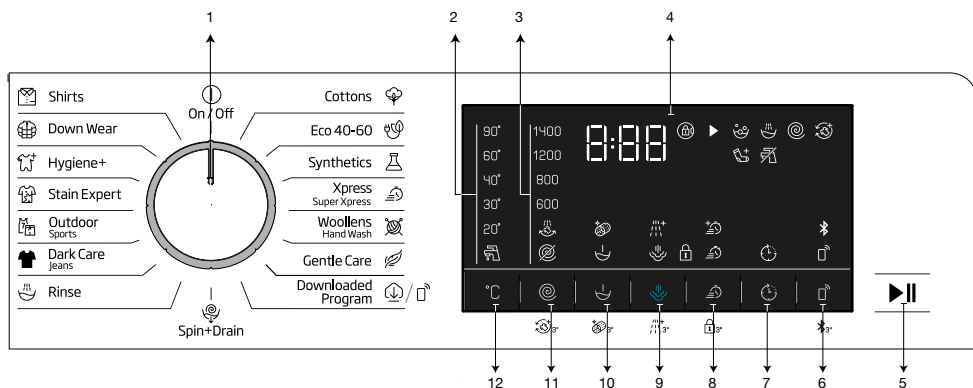

- 1 - Dugme za izbor programa
- 2 - Svetla za nivo temperature
- 3 - Lampice indikatora za nivo centrifugiranja
- 4 - Displej
- 5 - Tipka za „Pokretanje/Pauziranje“
- 6 - Tipka daljinskog upravljača

- 7 - Tipka za podešavanje vremena završetka
- 8 - Tipka pomoćne funkcije 3
- 9 - Tipka pomoćne funkcije 2
- 10 - Tipka pomoćne funkcije 1
- 11 - Tipka za podešavanje brzine centrifuge
- 12 - Tipka za prilagođavanje temperature

### 4.3.2 Simboli ekrana

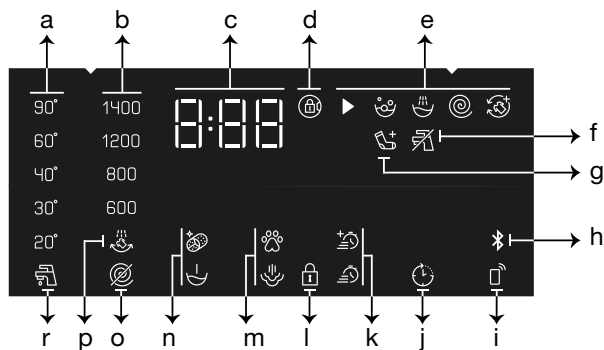

- a- Indikator temperature
- b- Indikator brzine centrifugiranja
- c- Informacije o trajanju
- d- Simbol uključenosti brave vrata
- e- Indikator praćenja programa
- f- Indikator nestanka vode
- g- Indikator za dodavanje veša
- h- Indikator Bluetooth veze
- i- Indikator daljinskog upravljača
- j- Indikator uključenosti odloženog početka
- k - Indikatori dodatnih funkcija 3
- l- Simbol uključenosti dečje brave
- m- Indikatori dodatnih funkcija 2
- n - Indikatori dodatnih funkcija 1
- o - Indikator programa bez centrifugiranja
- p - Indikator obustavljanja ispiranja
- r- Indikator hladne vode



Vizuelni elementi koji se koriste za opis mašine u ovom odeljku su šematski i možda se neće tačno podudarati sa karakteristikama vaše mašine.

### 4.3.3. Tabela programa i potrošnje

SB							Pomoćna funkcija					
Programme		Maks. opterećenje (kg)	Potrošnja vode (l)	Potrošnja energije (kWh)	Maks. brzina	Brzo+	Pretrpanje	Dodatno ispiranje	Para	Protiv gužvanja+	Temperature	
Cottons	90	9	99	2.60	1400	•	•	•	•	•	Hladno - 90	
	60	9	99	2.00	1400	•	•	•	•	•	Hladno - 90	
	40	9	97	1.05	1400	•	•	•	•	•	Hladno - 90	
Eco 40-60	40 ***	9	57.0	1.140	1400						40-60	
	40 ***	4.5	35.5	0.560	1400						40-60	
	40 ***	2.5	31.0	0.295	1400						40-60	
	60	9	57.0	1.200	1400						40-60	
	60	4.5	36.5	0.670	1400						40-60	
Synthetics	60	3	71	1.35	1200	•	•	•	•	•	Hladno - 60	
	40	3	67	0.85	1200	•	•	•	•	•	Hladno - 60	
Xpress / Super Xpress	90	9	70	2.50	1400	•	•	•	•	•	Hladno - 90	
	60	9	70	1.35	1400	•	•	•	•	•	Hladno - 90	
	30	9	70	0.20	1400	•	•	•	•	•	Hladno - 90	
Xpress / Super Xpress+Fast+	30	2	40	0.15	1400	•	•	•	•	•	Hladno - 90	
Wool/HandWash	40	1.5	55	0.50	1200			•			Hladno - 40	
Gentle Care / Delicates	40	3.5	55	0.72	800			•			Hladno - 40	
Dark Care / Jeans	40	3.5	83	0.85	1200	•	•	*	•	•	Hladno - 40	
Outdoor/Sports	40	3.5	55	0.50	1200		•				Hladno - 40	
Stain Expert	60	4	80	1.70	1400	•	•				30-60	
Hygiene+	90	9	132	3.20	1400			*	*		20-90	
Down Wear	60	2	89	1.30	1000			•	•		Hladno - 60	
Shirts	60	3	63	1.23	800	•	•	•	•	•	Hladno - 60	
Čišćenje doboša+	90	-	73	2.60	600				*		90	
Downloaded Program (Preuzeti program) *****												
Mešano	40	3.5	83	0.90	800	•	•		•	•	Hladno - 40	
Zavese	40	2	86	0.70	800		•	*			Hladno - 40	
Donji veš	30	1	70	0.30	600			*			Hladno - 30	
Mekane igračke	40	1	55	0.50	600			*			Hladno - 40	
Peškiri	60	2	75	1.20	1000			*	•		Hladno - 60	

• : Bira se.

\* : Automatski se biraju, ne mogu se otkazati.

\*\*\* : Eco 40-60 s odabirom temperature od 40 °C predstavlja program ispitivanja u skladu s EN 60456:2016/A11:2020 i energetske oznake u skladu s Delegiranom direktivom Komisije (EU) 2019/2014

\*\*\*\*\* : Ti programi mogu da se koriste uz aplikaciju HomeWhiz. Potrošnja energije može se povećati povezivanjem.

- : Pogledajte opis programa za maksimalno opterećenje.



Dodatne funkcije u tabeli mogu da se razlikuju prema modelu Vaše mašine.

Potrošnja vode i struje može da bude različita, što zavisi od promena u pritisku vode, tvrdoći vode i temperaturi vode, temperaturi okoline, vrsti i količini veša, izboru pomoćnih funkcija i brzine centrifuge, kao i promena napona strujne mreže.

Trajanje pranja možete videti na ekranu mašine tokom odabira programa. U zavisnosti od količine veša koji ste stavili u mašinu, može doći do vremenskog odstupanja u trajanju od 1–1,5 časova između trajanja pranja koje je prikazano na displeju i stvarnog trajanja programa pranja. Trajanje će se automatski ažurirati ubrzo nakon početka pranja.

„Kompanija proizvođač može promeniti obrasce izbora dodatnih funkcija. Novi obrasci izbora mogu se dodati ili ukloniti.“

„Brzina centrifuge vaše mašine može da varira u zavisnosti od programa; brzina centrifuge ne sme da pređe maksimalnu brzinu centrifuge na vašoj mašini.“

Uvek birajte najnižu odgovarajuću temperaturu. Najefikasniji programi u pogledu potrošnje energije uglavnom su oni koji se izvode na nižim temperaturama i dužem trajanju.

Na buku i preostali nivo vlažnosti utiče brzina centrifugiranja: što je veća brzina centrifugiranja u fazi centrifugiranja, to je veća buka i niži je preostali sadržaj vlažnosti.

## Vrednosti potrošnje (SR)

	Izbor temperature (°C)	Brzina centrifuge (o/min)	Kapacitet (kg)	Trajanje programa (čč:mm)	Potrošnja energije (kWh/ciklus)	Potrošnja vode (L/ciklus)	Temperatura veša (°C)	Sadržaj preostale vlage (%)
Eco 40-60	40	1400	9.0	03:48	1.140	57.0	42	53
	40	1400	4.5	02:53	0.560	35.5	34	53
	40	1400	2.5	02:53	0.295	31.0	24	53
Cottons	20	1400	9	03:40	0.600	97.0	20	53
Cottons	60	1400	9	03:40	2.000	99.0	60	53
Synthetics	40	1200	3	02:25	0.850	67.0	40	40
Xpress / Super Xpress	30	1400	9	00:28	0.200	70.0	23	62

## Tabela simbola



## 4.3.4 Odabir programa

- 1 Odaberite program koji odgovara vrsti, količini i zaprljanosti veša u skladu sa „Tabelom programa i potrošnje”.



Programi su ograničeni najvećom brzinom centrifuge koja odgovara određenoj vrsti tkanine.

Kada birate program, uvek uzmite u obzir vrstu tkanine, boju, nivo zaprljanosti veša i dopuštenu temperaturu vode.

2. Odaberite željeni program uz pomoć dugmeta za **Odabir programa**.

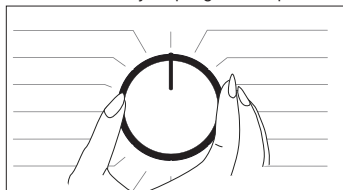

## 4.3.5 Programi

### • Eco 40-60

Program eco 40-60 može u istom ciklusu oprati normalno zaprljan pamučni veš za koji je navedeno da se može prati na 40 °C ili 60 °C, a ovaj se program koristi za procenu usklađenosti sa zakonodavstvom EU-a o ekološkom dizajnu.

Iako pere duže od ostalih programa, omogućava veliku uštedu energije i vode. Stvarna temperatura vode može biti različita od navedene temperature pranja. Kada u mašinu stavite manje veša (npr. ½ kapaciteta ili manje), periodi u programskim fazama mogu se automatski skratiti. U tom će se slučaju potrošnja struje i vode smanjiti.

### • Cottons (Pamuk)

U ovom programu možete da perete svoje izdržljivo pamučno rublje (čaršave, posteljina, peškire, bademantile, veš itd.). Kada se pritisne dugme funkcije brzog pranja, trajanje programa postaje znatno kraće, ali efikasne performanse pranja osiguravaju se intenzivnim pokretima pranja. Ako funkcija za brzo pranje nije odabrana, omogućiće se izvanredan učinak pranja i ispiranja za jako prljavo rublje.

### • Synthetics (Sintetika)

U ovom programu možete oprati veš (kao što su košulje, bluze, tkanine mešane od sintetike/pamuka itd.). Trajanje programa je znatno kraće i obezbeđeni su efikasni učinci pranja. Ako funkcija za brzo pranje nije odabrana, omogućiće se izvanredan učinak pranja i ispiranja za jako prljavo rublje.

### • Woollens / Hand Wash (Ručno pranje)

Upotrebjavajte za pranje vunene/osetljive odeće. Izaberite odgovarajuću temperaturu koja je navedena na etiketama odeće. Rublje će se prati vrlo nežnim pranjem kako ne biste oštetili odeću.

### • Hygiene+

Primenjena koraka s parom na početku ovog programa omogućava lako omekšavanje prljavštine.

Upotrebjavajte ovaj program za pranje rublja (dečje odeće, čaršafa, posteljine, donjeg rublja, pamučne odeće itd.) kojem je potrebno antialergijsko i higijensko pranje na visokoj temperaturi s intenzivnim i dugotrajnim ciklusom pranja. Osiguran je visok nivo higijene zahvaljujući primeni pare pre programa, dugom razdoblju zagrijavanja i dodatnom koraku ispiranja.

- Program je testirala „Britanska fondacija za alergije” (Allergy UK) pri odabranoj temperaturi od 60°C i sertifikovan je na osnovu efikasnosti otklanjanja alergena, bakterija i plesni.



Allergy UK zaštitna je robra marka Britanske asocijacije za alergije. Pečat odobrenja je stvoren kao smernica osobama kojima je potrebna preporuka o proizvodu da dotični proizvod ograničava/smanjuje/eliminise alergene ili značajno smanjuje sadržaj alergena u ambijentu u kojem postoje pacijenti sa alergijom. Cilj mu je da pruži sigurnost da se proizvodi naučno testiraju ili ispituju na način koji daje merljive rezultate.

### • Down Wear (Odeća od perja)

Koristite taj program za pranje kaputa, prsluka, jakni itd. koji imaju u sebi perja i sadrže oznaku „perivo u mašini“. Zahvaljujući posebnim profilima centrifuge, obezbeđeno je da voda ulazi u vazdušne raspore među perjem.

### • Spin+Drain (Centrifuga + pumpa)

Ovu funkciju možete koristiti za uklanjanje vode iz odeće tako što će se voda iz mašine iscediti.

### • Rinse (Ispiranje)

Upotrebljavajte ovaj program za odvojeno ispiranje ili dodavanje štirka.

### • Curtain (Zavesa)\*\*\*\*\*

Upotrebljavate ovaj program za pranje tila i zavesa. Budući da njihova mrežasta tkanina stvara mnogo pene, stavite malu količinu deterdženta u glavni odeljak za pranje. Zahvaljujući posebnom profilu centrifuge u ovom programu, til i zavesa se manje gužvaju. Ne stavljajte zavesa iznad naznačenog kapaciteta kako ih ne biste oštetili.



U ovom programu preporučuje se stavljanje specijalnih deterdženata proizvedenih za zavesu u odeljak za deterdžent u prahu.

### • Shirts (Košulje)

Ovaj program se koristi za pranje majica od pamuka, sintetike i uopšte tkanina koje sadrže sintetiku. Smanjuje nabore. Kada je odabrana funkcija za brzo pranje, izvršava se algoritam pretpranja.

- Nanesite hemijsko sredstvo za pretpranje direktno na odeću ili ga dodajte zajedno s deterdžentom kad mašina počne primati vodu iz odeljka za deterdžent u prahu. Tako možete da postignete isti učinak kao i kod uobičajenog pranja za dosta kraće vreme. Vek upotrebe vaših majici se produžava.

### • Xpress / Super Xpress (Brzo puno opterećenje / Mini 14')

Ovaj program koristite za pranje manje zaprljanog ili neisflekanog pamučnog rublja za kratko vreme. Kada se izabere funkcija brzog pranja, trajanje programa se može skratiti na do 14 minuta. Ako odaberete funkciju za brzo pranje, dozvoljeno je prati najviše 2 (dva) kg rublja.

### • Dark Care / Jeans (Pranje tamnog veša)

Upotrebljavajte ovaj program kako biste zaštitili boje tamne odeće ili teksasa. Vršiti pranje visokih performansi sa posebnim pokretima bubnja, čak i ako je temperatura niska. Preporučuje se da koristite tečni deterdžent ili šampon za vunu za tamno obojen veš. Ne perite osetljivu odeću koja sadrži vunu i sl.

### • Mix (Mešana odeća)\*\*\*\*\*

Koristite za pranje pamučne i sintetičke odeće zajedno bez sortiranja.

### • Delicates/Gentle Care (Osetljivo)

Na ovom programu možete oprati svoju osetljivu odeću poput mešanog pamučnog/sintetičkog pletiva ili trikotaže. Pere se delikatnijim postupkom pranja. Operite odeću čiju boju želite da sačuvate na 20 stepeni ili izborom opcije hladnog pranja.

### • Lingerie (Donje rublje)\*\*\*\*\*

Možete da koristite ovaj program za pranje osetljivog veša koji je pogodan za ručno pranje, kao i za osetljivo žensko donje rublje. U mreži za pranje se sme prati samo mala količina veša. Kopče, dugmad itd. moraju da budu zakopčani, a rajsfešlusi zatvoreni.

### • Outdoor / Sport (Sportska odeća)

Ovaj program možete koristiti za pranje sportske i vanjske odeće koja sadrži mešavinu pamuka/sintetike i vodootpornih pokrivača kao što su gore-tex itd. Osigurava nežno pranje odeće zahvaljujući posebnim rotirajućim pokretima.

### • Stain Expert (Mrlje)

Mašina ima poseban program za mrlje koji omogućava uklanjanje različitih vrsta mrlja na najefikasniji način. Koristite ovaj program samo za izdržljivo pamučno rublje u boji. Nemojte prati osetljivo ili rublje nepostojanih boja u ovom programu. Pre pranja treba proveriti oznake na odeći (preporučljivo za pamučne košulje, pantalone, kratke pantalone, majice, odeću za bebe, pidžame, kecelje, stolnjake, posteljinu, jorgane, jastučnice, peškire za plažu, peškire, čarape, pamučni donji veš koji je pogodan za pranje na visokoj temperaturi i dugo vremena). Pomoću automatskog programa za mrlje možete oprati 24 vrste mrlja podeljene u tri različite grupe koje se mogu odabrati pomoću dugmeta za podešavanje „Brzo pranje“. Ispod možete pronaći grupe zaprljanosti koje se mogu odabrati pomoću dugmeta za podešavanje „Brzo pranje“. U zavisnosti od izabrane grupe mrlja, poseban program pranja za koji se menja trajanje zadržavanja ispiranja, čin pranja, trajanje pranja i ispiranja. Ispod možete pronaći grupe zaprljanosti koje se mogu odabrati pomoću dugmeta za podešavanje „Brzo pranje“.

Ako nije odabrana funkcija „Brzo pranje“:	Kada se jednom pritisne dugme „Brzo pranje“	Kada se dvaput pritisne dugme „Brzo pranje“
Znoj	Krv	Čaj
Mrlje na okovratniku	Čokolada	Kafa
Hrana	Puding	Voćni sok
Majonez	Trava	Kečap
Umak za salatu	Blato	Crno vino
Šminka	Jaje	Štirk
Mašinsko ulje	Maslac	Džem
Hrana za bebe	Kari	Ugalj

- Odaberite program za mrlje.
- Izaberite mrlju koju želite da operete tako što ćete je postaviti u neku od grupa navedenih iznad i izabrati dotičnu grupu pomoću dugmeta za brzu pomoćnu funkciju.
- Pažljivo pročitajte oznaku na odeći i proverite da li su izabrani tačna temperatura i brzina centrifuge.
- **Downloaded Program (Preuzeti program)**

Ovo je poseban program koji vam omogućava da preuzmete druge programe kada to želite. Na početku postoji program koji možete videti koristeći aplikaciju HomeWhiz kao podrazumevanu. Međutim, možete da koristite aplikaciju HomeWhiz za biranje programa iz prethodno definisanih podešavanja programa, a zatim možete da ga promenite i koristite.



Ako želite da koristite funkcije HomeWhiz i Daljinsko upravljanje, treba da izaberete Preuzeti program. Detaljne informacije mogu se naći u 4.3.15 Funkcija HomeWhiz i Funkcija daljinskog upravljanja.

### • Soft Toys (Plišane igračke)\*\*\*\*\*

Plišane igračke moraju se prati na programu za osetljivo rublje zbog svojih osetljivih tkanina, vlakana i dodataka koje sadrže. Zahvaljujući nježnim pokretima pranja i profilu za centrifugiranje, program za plišane igračke štiti ih tokom pranja. Preporučuje se korišćenje tečnog deterdženta.



Lomljive igračke sa tvrdim površinama ni u kom slučaju se ne smeju prati.

Igračke se ne smeju prati zajedno sa odećom, jer mogu naštetiti vešu.

### • Towel (Peškiri)\*\*\*\*\*

Ovaj program koristite da perete otporan pamučni veš kao što su peškiri. Peškire stavite u mašinu vodeći računa da ih postavite tako da ne dodiruju odeljak ili staklo.

### 4.3.6 Odabir temperature

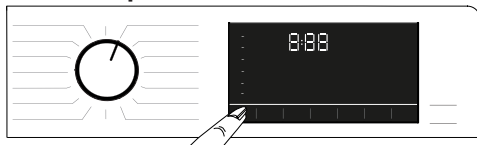

Kad odaberete novi program, temperatura predviđena za taj program pojavice se na indikatoru za temperaturu. Moguće je da vrednost preporučene temperature ne predstavlja najvišu vrednost temperature koja se može izabrati za odgovarajući program.

Pritisnite tipku za **Podešavanje temperature** da promenite temperaturu. Temperatura se postupno smanjuje.



Nijedna promena se ne može izvršiti u programima u kojima podešavanje temperature nije dozvoljeno.

Možete takođe da promenite temperaturu nakon što pranje počne. Ova promena se može izvršiti ako to dozvoljavaju koraci pranja. Promene se ne mogu izvršiti ako koraci to ne dozvoljavaju.



Ako dodate do opcije za hladnu vodu i pritisnete dugme za podešavanje temperature, preporučena maksimalna temperatura za izabrani program se prikazuje na displeju. Pritisnite tipku za Podešavanje temperature opet da smanjite temperaturu.

### 4.3.7 Odabir brzine centrifuge



Kod odabira novog programa, preporučena brzina centrifuge odabranog programa prikazana je na indikatoru za **brzinu centrifuge**.



Moguće je da vrednost preporučene brzine centrifuge ne predstavlja najvišu vrednost brzine centrifuge koja se može izabrati za trenutni program.

Pritisnite tipku za **Podešavanje brzine centrifugiranja** da biste promenili brzinu centrifugiranja. Brzina centrifugiranja se postupno smanjuje.

Zatim se, zavisno od modela ovog proizvoda, na displeju prikazuju opcije „Zadržavanje ispiranja” i „Bez centrifuge”.

Ako ne želite izvaditi odeću odmah nakon završetka programa, možete se koristiti funkcijom **zadržavanja ispiranja**, čime ćete sprečiti gužvanje odeće do kojeg dolazi kada mašina ispusti vodu.

Ova funkcija zadržava veš u vodi za konačno ispiranje.

Ako želite da centrifugirate veš nakon funkcije „Zadržavanje ispiranja“:

- Podesite **Brzinu centrifugiranja**.

- Pritisnite **Start / Pauza / Otkazi**. Program će se nastaviti. Mašina ispušta vodu i centrifugira veš.

Ako želite da iscedite vodu na kraju programa bez centrifugiranja, koristite funkciju **Bez centrifugiranja**.



Nijedna promena se ne može izvršiti u programima u kojima podešavanje brzine centrifuge nije dozvoljeno.

Možete promeniti brzinu centrifuge nakon početka pranja ako to dozvoljavaju koraci pranja. Promene se ne mogu izvršiti ako koraci to ne dozvoljavaju.

#### **Zadržavanje ispiranja**

Ako ne želite izvaditi odeću odmah nakon završetka programa, možete se koristiti funkcijom zadržavanja ispiranja i zadržati vodu u poslednjem ispiranju, čime ćete sprečiti gužvanje odeće do kojeg dolazi kada mašina ispusti vodu. Pritisnite tipku Početak/Pauza nakon ovog procesa ako želite izbaciti vodu bez centrifuge. Program će se nastaviti i završiti nakon ispuštanja vode.

Ako želite staviti na centrifugu rublje koje je u vodi, prilagodite brzinu centrifuge i pritisnite tipku za početak/pauzu.

Program će se nastaviti. Voda se ispušta, veš se centrifugira i program je završen.

## 4.3.8 Odabir dodatne funkcije

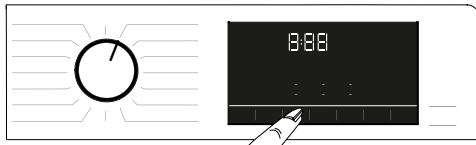

Odaberite željene pomoćne funkcije pre pokretanja programa. Kad god je odabran program, ikonice simbola dodatne funkcije koja je izabrana zajedno sa njim svetle.



Kada se pritisne dugme dodatne funkcije koje nije moguće odabrati u skladu sa trenutnim programom, mašina za pranje će se oglasiti zvukom upozorenja.

Takođe okviri dodatne funkcije odabrani za trenutni program nakon početka pranja ostaju da svetle.



Neke funkcije ne mogu da se izaberu zajedno. Ako je druga pomoćna funkcija različita od one odabrane pre pokretanja mašine, ta prva funkcija će biti otkazana, a druga pomoćna odabrana funkcija će ostati aktivna. Na primer, ako želite da odaberete Brzo pranje nakon što ste odabrali Dodatnu vodu, Dodatna voda će biti otkazana, a Brzo pranje će ostati aktivno.

Dodatna funkcija koja nije kompatibilna s ovim programom ne može biti odabrana. (Pogledajte „Tabelu programa i korišćenja“)

Neki programi imaju dodatne funkcije koje se moraju istovremeno aktivirati. Te funkcije se ne mogu otkazati. Okvir dodatne funkcije neće biti osvetljen, već samo unutrašnji deo.

### 4.3.8.1 Dodatne funkcije

#### • Prewash (Pretrpanje)

Pretrpanje se isplati samo za jako prljavo rublje. Ako ne upotrebljavate pretrpanje, uštedećete energiju, vodu, deterdžent i vreme.

#### • Fast+ (Kraće pranje)

Nakon odabira programa, možete pritisnuti taster za brzo pranje da biste skratili trajanje programa. Za neke programe trajanje može da se skрати za preko 50%. Uprkos tome, performanse pranja su dobre zahvaljujući promenjenom algoritmu.

Iako se razlikuje u svakom programu, kada jednom pritisnete taster za brzo pranje, trajanje programa se smanjuje na određeni nivo, a kada drugi put pritisnete isti taster, svodi se na najniži nivo.

Za bolje performanse pranja nemojte da koristite dugme za podešavanje Brzog pranja za veoma zaprljan veš. Skratite trajanje programa pomoću tastera za brzo pranje veša za umereno i blago zaprljano rublje.

#### • Steam (Para)

Koristite ovaj program za smanjenje nabora i vremena peglanja male količine neisflekanog pamučnog, sintetičkog ili mešovito veša.



Kada aktivirate funkciju pare, nemojte koristiti tečni deterdžent ako proizvod nema šolju za tečni deterdžent ili funkciju doziranja tečnosti. U suprotnom, fleke mogu da ostanu na odeći.

#### • Remote Control (Daljinski upravljač)

Možete da koristite ovaj taster za dodatnu funkciju za povezivanje svog proizvoda sa pametnim uređajima. Za detaljne informacije pogledajte 4.3.15 Funkcija HomeWhiz i Funkcija Daljinski upravljač.

#### • Custom Programme (Prilagođeni program)

Ova dodatna funkcija može da se koristi samo za programe Pamuk i Sintetika zajedno sa aplikacijom HomeWhiz. Kada se aktivira ova dodatna funkcija, možete da dodate do 4 dodatna koraka ispiranja u program. Možete da izaberete i koristite neke dodatne funkcije čak i ako se ne nalaze na vašem programu. Možete da produžite ili skratite programe Pamuk i Sintetika u okviru bezbednog opsega.



Kada je izabrana pomoćna funkcija Prilagođenog programa, performanse pranja i potrošnja energije će se razlikovati od navedene vrednosti.

### 4.3.8.2 Funkcije/Programi odabrani pritiskom funkcijskih tipki na 3 sekunde

#### • Drum Clean (Čišćenje bubnja) 3"

Pritisnite i držite tipku za dodatnu funkciju 1 na 3 sekunde da biste odabrali program. Koristite redovno (jednom na svakih 1–2 meseca) da biste očistili doboš i obezbedili potrebnu higijenu. Para se primenjuje pre programa za omekšavanje ostataka u bubnju. Pokrenite program kada je mašina u potpunosti prazna. Da biste postigli bolje rezultate, stavite sredstvo za uklanjanje kamenca iz mašina za pranje u odeljak II za deterdžent br. „2“. Kada program završi, ostavite vrata za punjenje odškrinuta kako bi se unutrašnjost mašine osušila.



Ovo nije program za pranje. Ovo je program za održavanje.

Nemojte da pokrećete program ako u mašini ima nečega. Ukoliko pokušate da učinite to, mašina detektuje da u mašini ima veša i prekida program.

#### • Anti-Crease+ (Sprečavanje gužvanja+) 3"

Ova funkcija se bira kada se pritisne i zadrži 3 sekunde dugme za centrifugiranje i uključi se lampica za praćenje programa za odgovarajući korak. Kada je odabrana ova funkcija, bubanj se okreće do 8 sati kako bi se sprečilo da se odeća gužva na kraju programa. Možete da otkazete program i da izvadite veš u bilo kom trenutku u periodu od 8 časova. Pritisnite dugme za biranje funkcija ili dugme za uključivanje/isključivanje mašine da biste otkazali funkciju. Svetlo programa koji sledi će ostati upaljeno dok se ova funkcija ne otkáže ili dok se taj korak ne završi. Ako funkcija nije otkazana, ona će takođe biti aktivna u narednim ciklusima pranja.

#### • Extra Rinse (Dodatno ispiranje) 3"

Ova funkcija se bira kada se pritisne taster pomoćne funkcije 2 i zadrži 3 sekunde.

Ova funkcija omogućava mašini da obavi još jedan ciklus ispiranja pored onog koje je obavila nakon glavnog pranja. Tako se može smanjiti rizik od uticaja minimalnih ostataka deterdženta na rublju na osetljivu kožu (bebe, alergiji sklona koža itd.).

#### • Child lock (Dečja brava) 3"

Koristite dečju bravu da biste sprečili decu da se igraju s mašinom. Na taj način možete sprečiti bilo kakve izmene programa koji je u toku.



Možete uključiti i isključiti mašinu pomoću dugmeta za uključivanje/isključivanje kada je zaključavanje zbog dece aktivno. Kada ponovo uključite mašinu, program će se nastaviti tamo gde je zaustavljen.

Kada je zaključavanje zbog dece omogućeno, zvučno upozorenje će se oglasiti ako se pritisnu tasteri. Ovo zvučno upozorenje će biti otkazano ako se tipke pritisnu pet puta uzastopno.

#### Da biste aktivirali zaključavanje zbog dece:

**Pritisnite i držite tipku za pomoćnu funkciju** na 3 sekunde. Kada se završi odbrojavanje „3-2-1“ na ekranu, prikazuje se simbol Zaključavanje zbog dece. Kada se ovo upozorenje prikaže, možete **otpuštiti dugme pomoćne funkcije 3**.

#### Da biste deaktivirali zaključavanje zbog dece:

**Pritisnite i držite tipku za pomoćnu funkciju** na 3 sekunde. Kada se završi odbrojavanje „3-2-1“ na ekranu, nestaje simbol Zaključavanje zbog dece.

#### • Bluetooth 3" 3"

Možete da koristite funkciju povezivanja putem Bluetooth-a da uparite svoju mašinu sa svojim pametnim uređajem. Na taj način možete da koristite pametni uređaj da dobijete informacije o svojoj mašini i da upravljate njome.

#### Da biste aktivirali Bluetooth vezu:

**Pritisnite i držite tipku funkcije daljinskog upravljača** tokom 3 sekunde. Prikazaće se odbrojavanje „3-2-1“ a zatim će se na ekranu pojaviti ikona Bluetooth. Otpustite **dugme funkcije daljinskog upravljača**. Ikonica Bluetooth-a će zatreperiti dok se proizvod uparuje sa pametnim uređajem. Ako je povezivanje uspešno, lampica ikonice će ostati uključena.

#### Da biste deaktivirali Bluetooth vezu:

**Pritisnite i držite tipku funkcije daljinskog upravljača** tokom 3 sekunde. Prikazaće se odbrojavanje „3-2-1“ a zatim će na ekranu nestati ikona Bluetooth.



Prvo podešavanje aplikacije HomeWhiz mora biti završeno da bi se Bluetooth veza aktivirala. Nakon podešavanja, pritiskom na dugme funkcije daljinskog upravljača dok je dugme u položaju za preuzimanje programa/daljinskog upravljača automatski će se aktivirati Bluetooth veza.

## 4.3.9 Vreme završetka

### Prikaz vremena

Preostalo vreme za završetak programa dok je pokrenut prikazuje se kao „01:30“ u formatu sati i minuta.



Trajanje programa se može razlikovati od vrednosti navedenih u odeljku „Tabela programa i potrošnje“ u zavisnosti od pritiska vode, tvrdoće vode i temperature, temperature okoline, vrste i količine veša, izbora dodatnih funkcija i promena električnog napona.

Pomoću funkcije **Vreme završetka**, pokretanje programa može biti odloženo i do 24 sata. Nakon pritiska na dugme **Vreme završetka**, procenjeno vreme završetka programa će biti prikazano. Ako je podešeno **Vreme završetka** indikator, **Vreme završetka** svetli.



Da bi se funkcija End Time aktivirala i program završio na kraju određenog vremena, nakon podešavanja vremena morate pritisnuti dugme **Start/Pauza**.



Ako želite da otkazete funkciju Vreme završetka, okrenite dugme u položaj za **uključivanje i isključivanje** mašine.



Kada aktivirate funkciju Vreme završetka, nemojte dodavati tečni deterdžent u odeljak za deterdžent u prahu br. 2. Postoji opasnost od fleka na odeći!

Otvorite vrata za stavljanje veša, stavite veš i deterdžent, itd.

1. Izaberite program pranja, temperaturu, brzinu centrifuge i, ako je potrebno, dodatne funkcije.
2. Podesite vreme završetka po vašem izboru pritiskom na dugme **Vreme završetka**. **Indikator Vremena završetka** svetli.

Pritisnite dugme **Start/Pauza**. Odbrojavanje za vreme završetka počinje. Znak „:“ u sredini vremena završetka počinje da trepće na ekranu.



Dodatni veš se može dodati u mašinu tokom odbrojavanja vremena završetka. Na kraju odbrojavanja, simbol vremena završetka se isključuje, pokreće se ciklus pranja, a na displeju se pojavljuje vreme izabranog programa

Kada istekne Vreme završetka, vreme koje se prikazuje na ekranu se sastoji od vremena završetka zajedno sa trajanjem izabranog programa.

## 4.3.10. Pokretanje programa

1. Pritisnite tipku **Start / Pauza** da biste pokrenuli program.
2. Lampica dugmeta **Start / Pauza** koja je ranije bila isključena počinje da svetli neprekidno, što ukazuje na to da je program pokrenut.



3. Vrata za punjenje veša su zaključana. Simbol brave za vrata pojavljuje se na ekranu nakon zaključavanja vrata za punjenje.



4. Indikatorska svetla Praćenja programa na ekranu prikazaće trenutni programski korak.

### 4.3.11. Zaključavanje vrata za punjenje

Na vratima za punjenje mašine postoji sistem za zaključavanje koji sprečava otvaranje vrata za punjenje kada nivo vode nije odgovarajući.

Simbol za zaključana vrata pojavljuje se na ekranu nakon zaključavanja vrata za punjenje.



Ako je izabrana funkcija daljinskog upravljanja, vrata će biti zaključana. Da biste otvorili vrata, morate deaktivirati funkciju daljinskog pokretanja pritiskom na dugme daljinskog pokretanja ili promenom položaja programa.

#### Otvaranje vrata za stavljanje veša u slučaju nestanka struje:



U slučaju nestanka struje, ručku vrata za stavljanje veša za slučaj nužde ispod poklopca filtra pumpe možete koristiti za ručno otvaranje vrata za stavljanje veša.



**UPOZORENJE:** Pre otvaranja vrata za stavljanje veša, osigurajte da u mašini nema vode kako biste izbegli izazivanje poplave. Voda može biti vruća i može izazvati opekline.

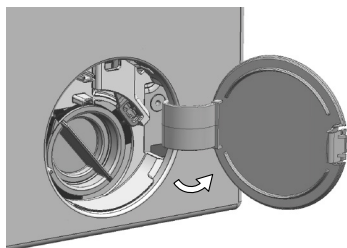

- Ugasite i isključite mašinu iz utičnice.
- Otvorite poklopac filtra pumpe.

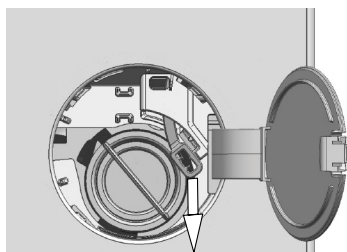

- Alatom uklonite ručku vrata za stavljanje veša za slučaj nužde iza poklopca filtra.
- Povucite jednom prema dolje ručku vrata za stavljanje veša za slučaj nužde da otvorite vrata za punjenje.
- Ako ne možete otvoriti vrata za stavljanje veša, pokušajte tako što ćete ponovo povući ručku prema dole.
- Nakon otvaranja vrata, vratite ručku za slučaj nužde u prvobitni položaj.



## 4.3.12. Promena odabira nakon početka izvođenja programa

**Dodavanje veša kad je program već počeo**  :

**Ako je nivo vode u mašini odgovarajući kada pritisnete dugme Start / Pauza** brava vrata će se deaktivirati i vrata će se otvoriti, što vam omogućava da dodate odeću. Ikona brave vrata na ekranu se isključuje kada je brava vrata deaktivirana. Nakon što dodate odeću, zatvorite vrata i pritisnite dugme **Start/Pauza** još jednom da biste nastavili sa ciklusom pranja.

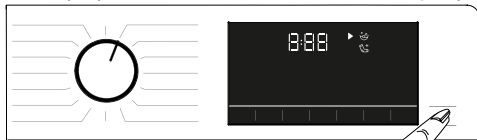

**Ako nivo vode u mašini nije odgovarajući kada pritisnete dugme Start / Pauza** brava vrata se neće moći deaktivirati, a ikona za bravu vrata će na ekranu biti upaljena.



Ako je temperatura vode u mašini iznad 50 °C, iz sigurnosnih razloga ne možete deaktivirati bravu vrata, čak i ako je nivo vode odgovarajući.

### Prebacivanje mašine u režim pauze

**Pritisnite tipku Početak/Pauziranje** da biste prebacili mašinu na režim pauze. Na ekranu će treperiti simbol „Pauze“.



### Promena izbora programa nakon pokretanja programa:

Promena programa je dozvoljena kada je trenutni program pokrenut, osim ako nije omogućeno Zaključavanje zbog dece. Ta radnja će otkazati trenutni program.



Odabrani program će iznova početi.

### Promena pomoćne funkcije, brzine i temperature

Zavisno od toga do kojeg je koraka program došao, možete opozvati ili aktivirati pomoćne funkcije. Pogledajte „Izbor dodatne funkcije“.

Takođe možete promeniti podešavanje brzine i temperature. Pogledajte „Odabir brzine“ i „Odabir temperature“.



Vrata za punjenje se neće otvoriti ako je temperatura vode u mašini visoka ili je nivo vode iznad osnovne linije vrata za punjenje.

## 4.3.13. Opoziv programa

Program se otkazuje kada se dugme za izbor programa okrene na drugi program ili se mašina isključi i ponovo uključi pomoću dugmeta za izbor programa.



Ako okrenete dugme za izbor programa kada je omogućeno zaključavanje zbog dece, program se neće otkazati. Prvo treba da otkazete zaključavanje zbog dece.

Ako želite da otvorite vrata za punjenje pošto ste otkazali program, ali nije moguće otvoriti vrata za punjenje zbog toga što je nivo vode u mašini iznad osnovne vrata za punjenje, onda okrenite dugme za izbor programa na program Pumpanje + centrifuga i iscedite vodu iz mašine.

### 4.3.14. Završetak programa

Simbol završetka pojavljuje se na ekranu kada se program završi.

Ako ne pritisnete nijedno dugme u narednih 10 minuta, mašina će se isključiti. Displej i svi indikatori se isključuju.

Koraci završenog programa prikazaće se ako pritisnete dugme za uključivanje/isključivanje.

### 4.3.15 Funkcija HomeWhiz i Funkcija daljinskog upravljanja

HomeWhiz vam omogućava da koristite pametni uređaj za proveru mašine za pranje i dobijanje informacija o njenom statusu. Pomoću aplikacije HomeWhiz možete da koristite pametni uređaj za obavljanje različitih postupaka koji se takođe mogu izvoditi na mašini. Uz to, možete da koristite određene funkcije samo sa funkcijom HomeWhiz.

Morate da preuzmete aplikaciju HomeWhiz iz prodavnice aplikacija vašeg pametnog uređaja da biste koristili Bluetooth funkciju svog uređaja.

Proverite da li je vaš pametni uređaj povezan sa internetom da biste instalirali aplikaciju.

Ako koristite aplikaciju prvi put, pratite uputstva na ekranu da završite proces registracije vašeg korisničkog naloga. Kada se završi postupak registracije, možete da koristite sve proizvode sa funkcijom HomeWhiz u svom domu na ovom nalogu.

Na HomeWhiz aplikaciji možete dodirnuti „Dodaj/ukloni uređaj” da vidite proizvode koji su upareni s vašim nalogom. Možete da izvedete postupak uparivanja korisnika ovih proizvoda na ovoj strani.



Da biste koristili funkciju HomeWhiz, aplikacija mora biti instalirana na pametnom uređaju, a mašina za pranje veša mora biti uparena sa pametnim uređajem putem bluetooth-a. Ako vaša mašina za pranje nije uparena sa pametnim uređajem, ona funkcioniše kao uređaj koji nema funkciju HomeWhiz.

Vaš proizvod će raditi kao uparen sa vašim pametnim uređajem putem Bluetooth-a. Kontrole izvršene pomoću aplikacije biće omogućene putem ovog uparivanja; stoga jačina bluetooth signala između uređaja i pametnog uređaja mora biti odgovarajuća.

Posetite [www.homewhiz.com](http://www.homewhiz.com) da vidite Android i iOS verzije koje podržava aplikacija HomeWhiz.



**UPOZORENJE:** Sve bezbednosne mere opisane u odeljku „OPŠTA BEZBEDNOSNA UPUTSTVA” u vašem korisničkom priručniku važe i za daljinski rad putem funkcije HomeWhiz.

#### 4.3.15.1 Podešavanje HomeWhiz

Da bi aplikacija mogla da se pokrene, mora se uspostaviti veza između vašeg uređaja i aplikacije HomeWhiz. Da bi se ova veza uspostavila, sledite korake u nastavku za postupak podešavanja i na uređaju i na aplikaciji HomeWhiz.

- Ako dodajete neki uređaj po prvi put, dodirnite dugme „Dodaj/ukloni uređaj” na HomeWhiz aplikaciji. Nakon tog korak dodirnite „Dodirnuti ovde za podešavanje novog uređaja”. Pratite korake u nastavku kao i korake u aplikaciji HomeWhiz da obavite podešavanje.
- Da biste pokrenuli podešavanje, proverite da li je mašina isključena. Pritisnite i zadržite dugme za temperaturu i dugme funkcije daljinskog upravljača istovremeno 3 sekunde da prebacite mašinu u režim podešavanja HomeWhiz.



- Dok je mašina u režimu za HomeWhiz podešavanje, videćete animaciju na ekranu i Bluetooth ikona će treperiti dok mašina ne bude uparena s pametnim uređajem. U ovom režimu će biti aktivno samo dugme programa. Ostala dugmad će biti neaktivna.



- Na ekranu na kom vidite aplikaciju, odaberite željenu mašinu za pranje veša i pritisnite Sledeće.

- Nastavite da čitate uputstva na ekranu dok vam HomeWhiz aplikacija ne postavi pitanje o proizvodu koji želite da povežete na vaš pametni uređaj.
- Vratite se na HomeWhiz aplikaciju i sačekajte da se podešavanje završi. Kada se podešavanje završi, dodelite naziv svojoj mašini za pranje. Sada možete dodirnuti i videti proizvod koji ste dodali u aplikaciju HomeWhiz.



Ako ne možete uspešno da izvršite podešavanje u roku od 5 minuta, mašina za pranje veša će se automatski isključiti. U tom slučaju ćete morati da ponovno započnete proceduru podešavanja. Ako se problem ne otkloni, obratite se ovlašćenom servisnom agentu.

Možete da koristite svoju mašinu za pranje sa više pametnih uređaja. Da biste to postigli, preuzmite aplikaciju HomeWhiz i na tom drugom pametnom uređaju. Kada pokrenete aplikaciju, moraćete da se prijavite koristeći nalog koji ste prethodno kreirali i uparili sa svojom mašinom za pranje. U suprotnom, pročitajte „Podešavanje mašine za pranje koja je povezana sa nalogom drugog korisnika“.



**UPOZORENJE:** Potrebna vam je internet veza na pametnom uređaju da biste nastavili sa podešavanjem HomeWhiz-a. U suprotnom, aplikacija HomeWhiz vam neće dopustiti da uspešno završite proceduru podešavanja. Ako imate problema sa internet vezom, obratite se svom dobavljaču Internet usluga.



Aplikacija HomeWhiz može od vas zahtevati da otkucate broj proizvoda prikazan na etiketi proizvoda. Nalepnicu proizvoda možete pronaći unutar vrata uređaja. Broj proizvoda će biti prikazan na nalepnici.

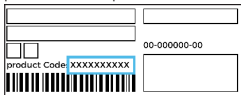

#### 4.3.15.2 Podešavanje mašine za pranje koja je povezana sa nalogom drugog korisnika

Ako je mašina za pranje koju želite da koristite prethodno uneta u sistem putem naloga drugog korisnika, morate da obavite novo povezivanje između svoje aplikacije HomeWhiz i proizvoda.

- Preuzmite HomeWhiz aplikaciju na novi pametni uređaj koji želite da koristite.
- Kreirajte novi nalog i prijavite se na ovaj nalog na aplikaciji HomeWhiz.
- Sledite korake opisane u programu Podešavanje HomeWhiz (4.3.15.1 Podešavanje HomeWhiz) i nastavite sa postupkom podešavanja.



Budući da se funkcija HomeWhiz i daljinski upravljač na vašem uređaju upravlja uparivanjem pomoću Bluetooth tehnologije, samo jedna aplikacija HomeWhiz može njime upravljati istovremeno.

#### 4.3.15.3 Funkcija daljinskog upravljanja i njena upotreba

Nakon podešavanja aplikacije HomeWhiz, Bluetooth će se automatski uključiti. Da bi se aktiviralo ili deaktiviralo povezivanje putem Bluetooth-a, pogledajte 4.3.8.2 Bluetooth 3”.

Ako isključite i uključite mašinu dok je Bluetooth aktivan, automatski će se ponovo povezati. U slučajevima kao što je upareni uređaj izvan dometa, Bluetooth će se automatski isključiti. Iz tog razloga ćete morati da uključite ponovo taster Bluetooth ako želite da koristite funkciju daljinskog upravljača.

Možete proveriti Bluetooth simbol na ekranu da biste pratili status veze. Ako je simbol neprekidno uključen, imate Bluetooth vezu. Ako simbol treperi, proizvod pokušava da se poveže. Ako je simbol isključen, to znači da niste povezani.



**UPOZORENJE:** Kada je Bluetooth veza uključena u vašem proizvodu, moći će se izabrati funkcija daljinskog upravljanja. Ako funkcija daljinskog upravljača ne može da se izabere, proverite status povezivanja. Ako povezivanje ne može da se uspostavi, ponovite početna podešavanja na uređaju.

**UPOZORENJE:** Iz bezbednosnih razloga vrata proizvoda će ostati zaključana dok je funkcija daljinskog upravljača omogućena, nezavisno od radnog režima. Ako želite otvoriti vrata proizvoda, trebate okrenuti tipku za odabir programa ili pritisnuti tipku daljinskog upravljača da deaktivirate funkciju daljinskog upravljača.

Ako želite daljinski da upravljate svojom mašinom za pranje, morate da aktivirate funkciju daljinskog upravljača pritiskom dugmeta daljinskog upravljača dok je Program u položaju Preuzimanje programa / Daljinski upravljač na kontrolnoj tabli vaše mašine za pranje veša. Kada se pristupi proizvodu, prikazaće vam se ekran sličan ekranu u nastavku.



Kada je daljinski upravljač uključen, operacijama upravljanja, isključivanja i praćenja statusa možete upravljati samo preko mašine za pranje veša. I svim funkcijama izuzev zaključavanja zbog dece možete da upravljate putem aplikacije.

Pomoću indikatora funkcije na tasteru možete pratiti da li je funkcija daljinskog upravljača uključena ili isključena.

Ako je funkcija daljinskog upravljača isključena, svim operacijama se rukuje na mašini za pranje i samo praćenje statusa je omogućeno u aplikaciji.

U slučaju da funkcija daljinskog pokretanja ne može da se uključi, aparat će se oglasiti zvukom upozorenja kada pritisnete dugme. To se može dogoditi u slučajevima kada je aparat uključen i ako putem bluetooth-a nema uparenog pametnog uređaja. Podešavanje isključenja Bluetooth-a ili otvorena vrata mašine za pranje primeri su takvih slučajeva

Kada omogućite tu funkciju na mašini za pranje, data funkcija ostaje omogućena nezavisno od određenih uslova, što vam omogućava da upravljate mašinom za pranje daljinski putem Bluetooth-a.

U određenim uslovima se sama deaktivira zbog bezbednosnih razloga:

- Kada vaša mašina za pranje veša bude u statusu prekida napajanja.
- Kada je dugme za program okrenuto i drugi program odabran ili kada je uređaj isključen.

#### 4.3.15.4 Rešavanje problema

Pratite korake u nastavku ako imate problema sa upravljanjem ili povezivanjem. Proverite da li se problem nastavlja nakon radnje koju obavite. Obavite sledeće ako se problem ne otkloni.

- Proverite da li je vaš pametni uređaj povezan na odgovarajuću kućnu mrežu.
- Ponovno pokrenite aplikaciju proizvođača.
- Bluetooth isključite a zatim uključite preko korisničke kontrolne table.
- Ako veza ne može biti uspostavljena s gore navedenim postupcima, ponovite inicijalne postavke za podešavanja na mašini za pranje veša.

Ako se problem ne otkloni, obratite se ovlašćenom servisnom agentu.

## 4.4 Održavanje i čišćenje

Radni vek proizvoda se produžava i česti problemi će se smanjiti ako se čisti redovno.

### 4.4.1 Čišćenje fiokke za deterdžent

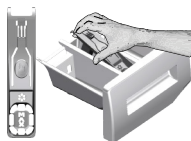

Redovno (svakih 4-5 ciklusa pranja) čistite fiokku za deterdžent kao što je pokazano u nastavku da biste sprečili taloženje praška tokom vremena. Podignite zadnji deo sifona da biste ga izvadili, kao što je pokazano na slici. Ako u odeljku za omekšivač počne da se nakuplja više mešavine vode i omekšivača nego obično, sifon mora da se očisti.

- 1 Pritisnite tačku na sifonu u odeljku za omekšivač i vucite prema sebi dok ne izvadite odeljak iz mašine.
- 2 Operite fiokku za deterdžent i sifon u lavabou sa puno mlake vode. Da biste sprečili da ostaci dođu u kontakt sa vašim kožom, očistite ih odgovarajućom četkom noseći rukavice.
- 3 Posle čišćenja vratite fiokku na mesto i uverite se da je dobro postavljena.

### 4.4.2 Čišćenje vrata za punjenje i doboša

Ostaci omekšivača, deterdženta i prljavština mogu se vremenom nataložiti u vašoj mašini i prouzrokovati neprijatne mirise i loše pranje. Da biste to izbegli, koristite program za **čišćenje doboša**.



Proces čišćenja doboša treba ponavljati na svaka 2 meseca.

Koristite sredstvo za uklanjanje kamenca koje je podesno za mašine za pranje veša.



Posle svakog pranja proverite da nikakve materije nisu zaostale u dobošu. Ako su otvori na odeljku (kao na slici) blokirani, otvorite ih pomoću čačkalice. Strani metal će dovesti do stvaranja mrlja od rđe u dobošu. Očistite mrlje na površini bubnja koristeći sredstva za čišćenje za nerđajući čelik. Nikada nemojte da koristite čeličnu bunu ili žičanu vunu. To će oštetiti obojenom, hromirane i plastične površine.

### 4.4.3 Čišćenje kućišta i komandne table

Kućište mašine obrišite sapunicom ili nekorozivnim blagim gel deterdžentom, ako je potrebno, i osušite mekom krpom.

Za čišćenje komandne table koristite samo meku i vlažnu krpku.

### 4.4.4 Čišćenje filtera za dovod vode

Na kraju svakog ventila za dovod vode na poledini mašine i na kraju svakog creva za dovod vode, na mestu gde se spaja na slavinu, nalazi se filter. Ti filteri sprečavaju ulazak stranih tela i prljavštine iz vode u mašinu za pranje veša. Filteri treba da se čiste kad se uprljaju.

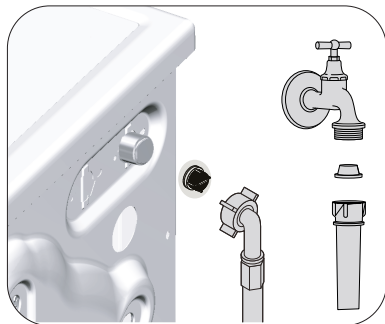

1. Zatvorite slavine.
2. Izvadite navrtke creva za dovod vode da biste pristupili filterima na ventilima za dovod vode. Očistite ih prikladnom četkom. Ako su filteri previše prljavi, izvadite ih pomoću klješta i očistite ih.
3. Izvadite filtere na ravnim krajevima creva za dovod vode zajedno sa zaptivačima i dobro ih očistite pod tekućom vodom.
4. Ponovo postavite zaptivke i filtere pažljivo i zategnite ih ručno.

#### 4.4.5 Ispuštanje preostale vode i čišćenje filtera pumpe

Sistem filtera u Vašoj mašini sprečava da predmeti kao što su dugmad, novčići i niti tkanina začepe propeler pumpe za vreme izbacivanja vode od pranja. Zbog toga će voda biti izbačena bez ikakvih problema, a servisni vek trajanja pumpe će biti duži.

Ako mašina ne uspe da izbaci vodu, filter pumpe može da bude začepljen. Filter se mora čistiti kad god je začepljen ili na svaka 3 meseca. Da bi se očistio filter pumpe prvo se mora izbaciti voda.

Osim toga, pre transportovanja mašine (npr. preselejenje u drugu kuću) i u slučaju zamrzavanja vode, vodu ćete možda morati u potpunosti da izbacite.



**PAŽNJA:** Strane materije koje su zaostale u filteru pumpe mogu da oštete vašu mašinu ili da izazovu problem sa bukom.

**PAŽNJA:** Ako se proizvod ne koristi, isključite slavinu, skinite glavnu cev i istočite vodu iz mašine zbog smrzavanja.

**PAŽNJA:** Nakon svake upotrebe, isključite slavinu za glavni dotok vode.

#### Da biste očistili prijavili filter i ispustili vodu:

1 Isključite mašinu da biste prekinuli dovod električne energije.



**PAŽNJA:** Temperatura vode u mašini može da se poveća do 90 °C. Da biste izbegli rizik od opekotina, očistite filter nakon što se voda u unutrašnjosti ohladi.

2. Otvorite poklopac za filter.

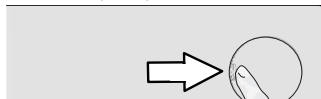

3 Pratite proceduru ispod da biste ispustili vodu.

#### Ako proizvod nema crevo za hitno ispuštanje vode, da biste ispustili vodu:

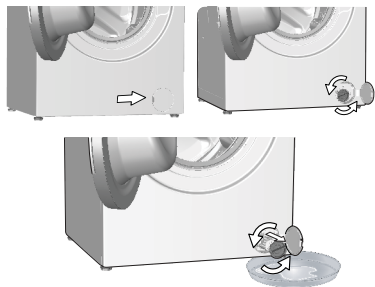

- Da biste sakupili vodu koja ističe iz filtera, postavite veći sud ispred filtera.
- Okrenite i olabavite filter pumpe dok voda ne počne da teče (u smeru suprotnom kretanju kazaljke na satu). Usmerite vodu koja teče u kofu koju ste stavili ispred filtera. Imajte uvek pri ruci krpu da biste pokupili prolivenu vodu.
- Kada se voda iz mašine potpuno izbaci, okrećite filter da biste ga skinuli.

4 Očistite sav talog u filteru, kao i vlakna oko propelera pumpe, ako ih ima.

5. Vratite filter.

6. Ako se poklopac filtera sastoji iz dva dela, zatvorite poklopac filtera pritiskom na polugicu. Ako je iz jednog komada, polugice na nižem delu prvo postavite na njihova mesta, a zatim pritisnite gornji deo radi zatvaranja.

Problem	Uzrok	Rešenje
Programi ne počinju kada se vrata za punjenje zatvore.	Dugme za početak/pauzu/otkazivanje nije pritisnuto.	• Pritisnite dugme „početak/pauza/otkaži“.
	Zatvaranje vrata za punjenje veša može biti otežano u slučaju prekomernog punjenja.	• Smanjite količinu veša i postarajte se da vrata za punjenje budu pravilno zatvorena.
Program ne može da se uključi ili izabere.	Proizvod se možda prebacio u režim samozaštite zbog problema sa snabdevanjem (kao što su napon, pritisak vode itd.).	• Da biste otkazali program, okrenite dugme za izbor programa i izaberite drugi program. Prethodni program će biti otkazan. (pogledajte „Otkazivanje programa“)
Voda unutar proizvoda.	U proizvodu je ostalo malo vode zbog procesa kontrole kvaliteta u proizvodnji.	• To nije kvar; voda nije štetna za proizvod.
Proizvod ne uzima vodu.	Slavina je isključena.	• Otvorite slavinu.
	Crevo za ulaz vode je savijeno.	• Ispravite crevo.
	Filter za ulaz vode je zapušten.	• Očistite filter.
	Vrata za punjenje veša nisu zatvorena.	• Zatvorite vrata.
Proizvod ne izbacuje vodu.	Crevo za odvod vode je zapušeno ili savijeno.	• Očistite ili ispravite crevo.
	Filter pumpe je zapušten.	• Očistite filter pumpe.
Proizvod vibrira ili pravi buku.	Proizvod stoji nebalansiran.	• Uravnotežite proizvod podešavanjem nožica.
	Čvrsta materija je ušla u filter pumpe.	• Očistite filter pumpe.
	Nisu skinuti bezbednosni transportni vijci.	• Skinite bezbednosne transportne vijke.
	Moguće je da je količina veša u proizvodu premala.	• Dodajte više veša u proizvod.
	Stavljeno je previše veša u proizvod.	• Izvadite malo veša iz proizvoda ili rukom popravite ravnotežu veša.
	Proizvod se možda naslanja na kruti predmet.	• Pobrinite se da se proizvod ne naslanja ni na kakav predmet.
Voda curi na dnu proizvoda.	Crevo za odvod vode je zapušeno ili savijeno.	• Očistite ili ispravite crevo.
	Filter pumpe je zapušten.	• Očistite filter pumpe.
Proizvod je stao ubrzo nakon početka programa.	Mašina je privremeno zaustavljena zbog pada napona.	• Ona će nastaviti s radom kada se napon bude vratio na normalan nivo.
Proizvod direktno prazni vodu koju prihvata.	Crevo za odvod nije na odgovarajućoj visini.	• Povežite crevo za odvod kao što je opisano u korisničkom priručniku.
Voda se ne može videti u proizvodu tokom pranja.	Voda se nalazi u nevidljivom delu proizvoda.	• Ovo nije greška.
Vrata za ubacivanje veša se ne mogu otvoriti.	Zaključavanje vrata za ubacivanje veša je aktivirano zbog nivoa vode u proizvodu.	• Ispustite vodu pokretanjem programa Pumpa ili Centrifuga.
	Proizvod greje vodu ili je u ciklusu centrifuge.	• Sačekajte dok se program ne završi.
	Vrata za punjenje se mogu zaglaviti zbog pritiska kome su izložena.	• Uхватite ručku i povucite i gurnite vrata za punjenje da biste ih oslobodili i otvorili.
	Ako nema napajanja, vrata za punjenje na proizvodu neće se otvoriti.	• Da biste otvorili vrata za punjenje, otvorite poklopac filtera pumpe i povucite ručicu za hitne slučajeve koja se nalazi na zadnjoj strane spomenutog poklopcu. Pogledajte Brava na vratima za punjenje veša

<b>Problem</b>	<b>Uzrok</b>	<b>Rešenje</b>
Pranje traje duže nego što je naznačeno u korisničkom priručniku. (*)	Pritisak vode je nizak.	<ul style="list-style-type: none"> <li>Proizvod čeka dok ne preuzme odgovarajuću količinu vode kako bi sprečio loš kvalitet pranja usled smanjene količine vode. Stoga, vreme pranja se produžava.</li> </ul>
	Nizak napon.	<ul style="list-style-type: none"> <li>Vreme pranja se produžava da bi se izbegli loši rezultati pranja kada je napon nizak.</li> </ul>
	Temperatura dolazne vode je niska.	<ul style="list-style-type: none"> <li>Vreme potrebno za grejanje vode se produžava u hladnim godišnjim dobima. Takođe, vreme pranja se može produžiti kako bise izbegli loši rezultati pranja.</li> </ul>
	Broj ispiranja i/ili količina vode za ispiranje je povećana.	<ul style="list-style-type: none"> <li>Proizvod povećava količinu vode za ispiranje kada je potrebno dobro ispiranje i dodaje dodatni korak ispiranja ako je potrebno.</li> </ul>
	Došlo je do stvaranja prevelike pene i aktiviran je sistem za automatsku apsorpciju pene zbog prekomerne količine deterdženta.	<ul style="list-style-type: none"> <li>Koristite preporučenu količinu deterdženta.</li> </ul>
Trajanje programa se ne odbrojava. (kod modela sa displejem) (*)	Tajmer je možda zaustavljen zbog uzimanja vode.	<ul style="list-style-type: none"> <li>Tajmer neće odbrojavati dok proizvod ne uzme dovoljnu količinu vode. Proizvod će sačekati dok u njoj ne bude dovoljna količina vode da bi se izbegli slabi rezultati pranja zbog nedostatka vode. Indikator tajmera će nakon toga nastaviti sa odbrojavanjem.</li> </ul>
	Tajmer se može zaustaviti tokom koraka zagrevanja.	<ul style="list-style-type: none"> <li>Indikator tajmera neće odbrojavati dok proizvod ne dostigne izabranu temperaturu.</li> </ul>
	Tajmer se može zaustaviti tokom koraka centrifugiranja.	<ul style="list-style-type: none"> <li>Došlo je do aktiviranja sistema za automatsku detekciju neuravnoteženog opterećenje zbog neujednačene raspodele veša u proizvodu.</li> </ul>
Trajanje programa se ne odbrojava. (*)	U proizvodu ima nebalansiranog veša.	<ul style="list-style-type: none"> <li>Došlo je do aktiviranja sistema za automatsku detekciju neuravnoteženog opterećenje zbog neujednačene raspodele veša u proizvodu.</li> </ul>
Proizvod ne prabacuje na korak centrifugiranja. (*)	U proizvodu ima nebalansiranog veša.	<ul style="list-style-type: none"> <li>Došlo je do aktiviranja sistema za automatsku detekciju neuravnoteženog opterećenje zbog neujednačene raspodele veša u proizvodu.</li> </ul>
	Proizvod neće centrifugirati ako se voda ne isprazni u potpunosti.	<ul style="list-style-type: none"> <li>Proverite filter i crevo za pražnjenje.</li> </ul>
	Došlo je do stvaranja prevelike pene i aktiviran je sistem za automatsku apsorpciju pene zbog prekomerne količine deterdženta.	<ul style="list-style-type: none"> <li>Koristite preporučenu količinu deterdženta.</li> </ul>
Učinak pranja je loš: Veš postaje siv. (**)	Nedovoljna količina deterdženta se koristi tokom dužeg vremenskog perioda.	<ul style="list-style-type: none"> <li>Koristite preporučenu količinu deterdženta koja odgovara tvrdoći vode i vešu.</li> </ul>
	Pranje je obavljeno na niskim temperaturama tokom dužeg vremena.	<ul style="list-style-type: none"> <li>Izaberite odgovarajuću temperaturu za pranje veša.</li> </ul>
	Nedovoljna količina deterdženta se koristi sa tvrdom vodom.	<ul style="list-style-type: none"> <li>Korišćenje nedovoljne količine deterdženta sa tvrdom vodom dovodi do lepljenja nečistoća na odeću i vremenom odeća postaje siva. Teško je eliminisati sivu boju kada se to dogodi. Koristite preporučenu količinu deterdženta koja odgovara tvrdoći vode i vešu.</li> </ul>
	Prekomerna količina deterdženta se koristi.	<ul style="list-style-type: none"> <li>Koristite preporučenu količinu deterdženta koja odgovara tvrdoći vode i vešu.</li> </ul>



<b>Problem</b>	<b>Uzrok</b>	<b>Rešenje</b>
Učinak pranja je loš: Mrlje istrajavaju ili se veš ne beli. (**)	Koristi se nedovoljna količina deterdženta.	<ul style="list-style-type: none"> <li>• Koristite preporučenu količinu deterdženta koja odgovara tvrdoći vode i vešu.</li> </ul>
	Stavljeno je previše veša.	<ul style="list-style-type: none"> <li>• Nemojte prekomerno da ubacujete veš u proizvod. Ubacite količine veša preporučene u „Tabeli programa i potrošnje“.</li> </ul>
	Izabrani su pogrešan program i temperatura.	<ul style="list-style-type: none"> <li>• Izaberite odgovarajuću temperaturu i program za pranje veša.</li> </ul>
	Pogrešan tip deterdženta se koristi.	<ul style="list-style-type: none"> <li>• Koristite originalni deterdžent koji odgovara proizvodu.</li> </ul>
	Prekomerna količina deterdženta se koristi.	<ul style="list-style-type: none"> <li>• Stavite deterdžent u odgovarajući odeljak. Nemojte da mešate sredstvo za beljenje i deterdžent.</li> </ul>
Učinak pranja je loš: Mrlje od ulja ostaju na vešu. (**)	Regularno pranje u bubnju se ne primenjuje.	<ul style="list-style-type: none"> <li>• Očistite bubanj redovno. Za ovu proceduru pogledajte odeljak „Čišćenje vrata za punjenje i bubnja“.</li> </ul>
Učinak pranja je loš: Odeća ne miriše prijatno. (**)	Miris i slojevi bakterija se formiraju na bubnju kao rezultat neprekidnog pranja na nižim temperaturama i/ili kraćim programima.	<ul style="list-style-type: none"> <li>• Ostavite fioku deterdženta kao i vrata za ubacivanje veša na proizvodu otvorene nakon svakog pranja. Tako neće doći do stvaranja vlažnog okruženja koje odgovara baterijama.</li> </ul>
Boja odeće bleđi. (**)	Ubačena je prekomerna količina veša.	<ul style="list-style-type: none"> <li>• Nemojte prekomerno da ubacujete veš u proizvod.</li> </ul>
	Deterdžent koji se koristi je vlažan.	<ul style="list-style-type: none"> <li>• Deterdžente držite zatvorenim u okruženju koje nije vlažno i nemojte da ih izlažete prekomernim temperaturama.</li> </ul>
	Izabrana je viša temperatura.	<ul style="list-style-type: none"> <li>• Izaberite odgovarajući program i temperaturu u skladu sa tipom i stepenom zaprjanosti veša.</li> </ul>
Mašina ne ispira dobro.	Količina, brend i uslovi skladištenja deterdženta koji se koristi je neodgovarajući.	<ul style="list-style-type: none"> <li>• Koristite deterdžent koji odgovara mašini za pranje i vašem vešu. Deterdžente držite zatvorenim u okruženju koje nije vlažno i nemojte da ih izlažete prekomernim temperaturama.</li> </ul>
	Deterdžent je stavljen u pogrešan odeljak.	<ul style="list-style-type: none"> <li>• Ako se deterdžent stavi u odeljak za pretpranje iako ciklus za pretpranje nije izabran, proizvod može da uzme taj deterdžent za vreme koraka ispiranja ili oplemenjivača. Stavite deterdžent u odgovarajući odeljak.</li> </ul>
	Filter pumpe je zapušten.	<ul style="list-style-type: none"> <li>• Proverite filter.</li> </ul>
	Crevo za odvod je savijeno.	<ul style="list-style-type: none"> <li>• Proverite crevo za odvod.</li> </ul>
Veš postaje krut nakon pranja. (**)	Koristi se nedovoljna količina deterdženta.	<ul style="list-style-type: none"> <li>• Korišćenjem nedovoljne količine deterdženta u poređenju sa tvrdoćom vode može dovesti do stvrdnjavanja vode vremenom. Koristite odgovarajuću količinu deterdženta na osnovu tvrdoće vode.</li> </ul>
	Deterdžent je stavljen u pogrešan odeljak.	<ul style="list-style-type: none"> <li>• Ako se deterdžent stavi u odeljak za pretpranje iako ciklus za pretpranje nije izabran, proizvod može da uzme taj deterdžent za vreme koraka ispiranja ili oplemenjivača. Stavite deterdžent u odgovarajući odeljak.</li> </ul>
	Deterdžent je pomešan sa omekšivačem.	<ul style="list-style-type: none"> <li>• Nemojte da mešate omekšivač sa deterdžentom. Operite i očistite fioku vrućom vodom.</li> </ul>
Veš ne miriše kao omekšivač. (**)	Deterdžent je stavljen u pogrešan odeljak.	<ul style="list-style-type: none"> <li>• Ako se deterdžent stavi u odeljak za pretpranje iako ciklus za pretpranje nije izabran, proizvod može da uzme taj deterdžent za vreme koraka ispiranja ili oplemenjivača. Operite i očistite fioku vrućom vodom. Stavite deterdžent u odgovarajući odeljak.</li> </ul>
	Deterdžent je pomešan sa omekšivačem.	<ul style="list-style-type: none"> <li>• Nemojte da mešate omekšivač sa deterdžentom. Operite i očistite fioku vrućom vodom.</li> </ul>

Problem	Uzrok	Rešenje
Deterdžent zaostaje u fioci za deterdžent. (**)	Deterdžent je stavljen u vlažnu fioku.	<ul style="list-style-type: none"> <li>Osušite fioku za deterdžent pre stavljanja deterdženta.</li> </ul>
	Deterdžent je navlažen.	<ul style="list-style-type: none"> <li>Deterdžente držite zatvorenim u okruženju koje nije vlažno i nemojte da ih izlažete prekomernim temperaturama.</li> </ul>
	Pritisak vode je nizak.	<ul style="list-style-type: none"> <li>Proverite pritisak vode.</li> </ul>
	Deterdžent u odeljku za glavno pranje je navlažen tokom uzimanja vode za pretpranje. Otvori odeljka za deterdžent su blokirani.	<ul style="list-style-type: none"> <li>Proverite otvore i očistite ako su zapušeni.</li> </ul>
	Postoji problem sa ventilima u fioci za deterdžent.	<ul style="list-style-type: none"> <li>Pozovite ovlašćenog servisera.</li> </ul>
	Deterdžent je pomešan sa omekšivačem.	<ul style="list-style-type: none"> <li>Nemojte da mešate omekšivač sa deterdžentom. Operite i očistite fioku vrućom vodom.</li> </ul>
	Regularno pranje u bubnju se ne primenjuje.	<ul style="list-style-type: none"> <li>Očistite bubanj redovno. Za ovu proceduru pogledajte odeljak „Čišćenje vrata za punjenje i bubnja“.</li> </ul>
Previše pene se stvara u proizvodu. (**)	Neodgovarajući deterdžent za pranje mašine se koristi.	<ul style="list-style-type: none"> <li>Koristite deterdžent koji odgovara mašini za pranje.</li> </ul>
	Prekomerna količina deterdženta se koristi.	<ul style="list-style-type: none"> <li>Koristite samo dovoljnu količinu deterdženta.</li> </ul>
	Deterdžent se skladišti u neodgovarajućim uslovima.	<ul style="list-style-type: none"> <li>Čuvajte deterdžent na zatvorenoj i suvoj lokaciji. Nemojte da ga čuvate na prekomerno vrućim mestima.</li> </ul>
	Neki mešoviti veš kao što je veš od tila može da pravi prekomernu penu zbog svoje teksture.	<ul style="list-style-type: none"> <li>Koristite manje količine deterdženta za ovaj tip odeće.</li> </ul>
	Deterdžent je stavljen u pogrešan odeljak.	<ul style="list-style-type: none"> <li>Stavite deterdžent u odgovarajući odeljak.</li> </ul>
	Omekšivač se preuzima rano u proizvodu.	<ul style="list-style-type: none"> <li>Može postojati problem sa ventilima ili u odeljku za deterdžent. Pozovite ovlašćenog servisera.</li> </ul>
Pena izlazi iz fiok za deterdžent.	Koristi se previše deterdženta.	<ul style="list-style-type: none"> <li>Izmešajte 1 kašiku omekšivača i ½ litra vode i sipajte u odeljak za glavno pranje fiok za deterdžent.</li> </ul>
		<ul style="list-style-type: none"> <li>U proizvod stavite deterdžent koji je pogodan za programe i maksimalna opterećenja navedena u "Tabeli programa i korišćenja". Ako koristite dodatne hemikalije (sredstva za uklanjanje fleka, izbeljivače itd.) smanjite količinu deterdženta.</li> </ul>
Veš ostaje mokar na kraju programa. (*)	Došlo je do stvaranja prevelike pene i aktiviran je sistem za automatsku apsorpciju pene zbog prekomerne količine deterdženta.	<ul style="list-style-type: none"> <li>Koristite preporučenu količinu deterdženta.</li> </ul>

(\*) Proizvod se ne prebacuje na korak centrifuge ako veš nije raspodeljen ravnomerno u bubnju da bi se sprečilo oštećenje proizvoda i njegove okoline. Veš treba da se ponovo preraspodeli i da se ponovo uključi centrifuga.

(\*\*) Regularno pranje u bubnju se ne primenjuje. Očistite bubanj redovno. Pogledajte 4.4.2



**UPOZORENJE:** Ako ne možete da otklonite problem iako ste pratili uputstva iz ovog odeljka, obratite se svom dobavljaču ili ovlašćenom serviseru. Nikad nemojte sami da pokušavate da popravite neispravan proizvod.



**UPOZORENJE:** Pogledajte odeljak HomeWhiz za odgovarajuće informacije za rešavanje problema.

Kada je uređaj isključen, ako dugo pritisnete tastere 1 i 2 za pomoćne funkcije, na ekranu uređaja se prikazuje odbrojavanje 3-2-1 i kompletni ciklusi pranja koji su završeni.

Nakon prikaza kompletnog ciklusa pranja, prikazuju se kodovi kvarova, ako ih ima. Pomoću tabe u nastavku proverite informacije na ekranu.

Informacije na ekranu	Uzrok	Rešenje
Greška	Na uređaju se pokreće bezbednosni algoritam.	Sačekajte da tekst nestane. Nakon pritiska tastera za pomoćne funkcije 1 i 2, proverite informacije na ekranu.
SC	Vaša reklamacija nije rešena tokom provere.	Pozovite ovlašćeni servis.
E5	Filter pumpe je možda začepljen.	Očistite filter pumpe. Pogledajte odeljak „Ispuštanje preostale vode i čišćenje filtera pumpe“. Pokušajte sa ciklusom centrifuge. Ako problem nije rešen, pozovite servis.
E8	Mašina možda nema dovod vode.	<ul style="list-style-type: none"> <li>• Otvorite slavine.</li> <li>• Proverite da li ima dotoka vode.</li> <li>• Proverite priključak creva za dovod vode, ako se crevo previlo, ispravite ga.</li> <li>• Očistite filter pumpe. Pogledajte odeljak „Ispuštanje preostale vode i čišćenje filtera pumpe“.</li> <li>• Zatvorite prednji poklopac mašine. Proverite da li je poklopac zatvoren.</li> </ul> Uključite mašinu još jednom. Ako problem nije rešen, pozovite servis.
E29	Proizvod je prešao u režim samozastite zbog problema sa napajanjem (mrežni napon, pritisak vode itd.).	Za opoziv programa okrenite tipku za odabir programa i odaberite drugi program. Prethodni program će se opozvati. Pogledajte odeljak „Otkazivanje programa“ Ako se problem i dalje javlja, pozovite servis.
E17	Višak pene je prisutan u mašini nakon završenog ciklusa.	<ul style="list-style-type: none"> <li>• Deterdžent čuvajte na zatvorenom i suvom mestu. Ne skladištite na preterano vrućim mestima.</li> <li>• Koristite manje količine deterdženta za porozno rublje poput tila.</li> <li>• Koristite količinu deterdženta koja odgovara količini veša i nivou zaprljanosti.</li> <li>• Koristite samo dovoljnu količinu deterdženta.</li> <li>• Obavezno stavite deterdžent u odgovarajući odeljak.</li> <li>• Pokrenite program za čišćenje bubnja sa praznom mašinom. Pogledajte program „Čišćenje bubnja“</li> </ul> Ako vaša mašina ne uključuje program za čišćenje bubnja, možete koristiti pamuk 90C. <ul style="list-style-type: none"> <li>• Nakon pokretanja kratkog programa bez deterdženta, proverite mašinu. Ako se problem i dalje javlja, pozovite servis.</li> </ul>
E18	Centrifuga se ne pokreće zato što mašina nije nivelsana.	Proverite veš u mašini. Količina veša možda nije dovoljna. Pokušajte tako što ćete povećati količinu veša. Veš možda stvara neravnotežu; ručno razvrstajte veš i ravnomerno ga rasporedite unutar uređaja. Pokušajte ponovo sa ciklusom centrifuge.
E12	U mašini možda ima vode.	Isključite mašinu. Ispod mašine možda ima vode. Očistite vodu ispod mašine. Ponovo uključite mašinu. Pokušajte da pokrenete kratki ciklus. Ako se problem nastavi ili vidite da voda curi iz jednog od creva, zatvorite ventile i pozovite servis.
E27	Proverite odvod vode iz mašine.	Pogledajte odeljak „Povezivanje odvodne cevi sa ododom“.
E84	Veza BLE (Bluetooth sa niskom potrošnjom energije) se ne može uspostaviti.	Proverite, pokušajte da se povežete. Pogledajte odeljak „Funkcija HomeWhiz i funkcija daljinskog upravljanja“. Ako se problem i dalje javlja, pozovite servis.

## ODRICANJE ODGOVORNOSTI / UPOZORENJE

Krajnji korisnik može na neke (jednostavne) kvarove na adekvatan način rešiti bez ikakvog sigurnosnog problema ili nesigurne upotrebe, pod uslovom da se to izvrši u granicama i u skladu sa sledećim uputstvima (pogledajte odeljak „Popravka obavljena lično“).

Prema tome, ukoliko drugačije nije dozvoljeno u odeljku „Popravka obavljena lično“ u nastavku, popravke će biti upućene registrovanim profesionalnim serviserima kako bi se izbegli sigurnosni problemi. Registrovani profesionalni serviser je profesionalni serviser kome je proizvođač odobrio pristup uputstvima i spisku rezervnih delova ovog proizvoda prema metodama opisanim u zakonodavnim aktima shodno Direktivi 2009/125/EZ. **Međutim, samo servisni agent (ti, Ovlašćeni profesionalni serviseri) do kog možete doći putem telefonskog broja navedenog u korisničkom priručniku / garantnom listu ili preko vašeg ovlašćenog prodavca može pružiti uslugu koja zadovoljava uslove garancije. Stoga, imajte na umu da popravke profesionalnih serviseru (koje Beko nije ovlastio) poništavaju garanciju.**

### Popravka obavljena lično

Krajnji korisnik može da izvrši popravku lično u pogledu sledećih rezervnih delova: vrata, šarke i zaptivke vrata, druge zaptivke, sklop zaključavanja vrata i plastične periferne jedinice kao što su dozatori deterdženta (ažurirani spisak dostupan je na [support.beko.com](http://support.beko.com) od 1. marta 2021.).

Štaviše, da bi se osigurala sigurnost proizvoda i sprečio rizik od ozbiljnih povreda, pomenuta popravka obavljena lično treba da se obavi prema uputstvima u korisničkom priručniku za popravku obavljenu lično koja su dostupna na [support.beko.com](http://support.beko.com). Iz sigurnosnih razloga isključite proizvod iz napajanja pre pokušaja bilo kakvog popravljanja.

Popravke i pokušaji popravke od strane krajnjih korisnika za delove koji nisu na datoj listi i/ili se ne pridržavaju uputstava u korisničkim priručnicima za popravu obavljenu lično ili koja su dostupna na [support.beko.com](http://support.beko.com), mogli bi pokrenuti sigurnosna pitanja koja se ne mogu pripisati odgovornosti kompanije Beko, a koja će poništiti garanciju za proizvod.

Zbog toga se toplo preporučuje da se krajnji korisnici uzdrže od pokušaja popravke koja nije u skladu sa pomenutom listom rezervnih delova, kontaktirajući u takvim slučajevima ovlašćene profesionalne servisere ili registrovane profesionalne servisere. Naprotiv, takvi pokušaji krajnjih korisnika mogu da dovedu do sigurnosnih problema i oštete proizvod i posledično dovedu do požara, poplave, strujnog udara i ozbiljnih povreda.

Kao primer, ali ne ograničavajući se na sledeće, za popravke sledećeg moraju se kontaktirati ovlašćeni profesionalni serviseri ili registrovani profesionalni serviseri: motor, sklop pumpe, glavna ploča, motorna ploča, ekran, grejači itd.

Proizvođač/prodavac ne može biti odgovoran ni u kom slučaju kada krajnji korisnici ne postupe u skladu sa gore navedenim.

Dostupnost rezervnih delova mašine za pranje ili mašine za pranje i sušenje veša koju ste kupili je 10 godina. Tokom ovog perioda biće dostupni originalni rezervni delovi za pravilno rukovanje mašinom za pranje ili mašinom za pranje i sušenje veša.





# Mašina za pranje rublja

Priručnik za korisnika



WUE 9736 XST

BS



# 1 Opća sigurnosna uputstva

Ovaj odjeljak sadrži sigurnosne napomene koje će pomoći u zaštiti od rizika od ličnih povreda ili oštećenja imovine. Ne pridržavanje ovih napomena će poništiti sve garancije.

## 1.1 Sigurnost za život i imovinu

- ▶ Proizvod nikada ne stavljajte na pod prekriven tepihom. U suprotnom, manjak protoka zraka ispod mašine će prouzrokovati pregrijavanje električnih dijelova. To će uzrokovati probleme s vašim proizvodom.
- ▶ Isključite proizvod iz utičnice ako nije u upotrebi.
- ▶ Neka procedure instalacije i popravke uvijek budu izvedene od strane ovlaštenog servisnog zastupnika. Proizvođač neće biti odgovoran za oštećenja koja mogu nastati zbog postupaka koje su izvodile neovlaštene osobe.
- ▶ Crijeva za opskrbu vodom i drenažu moraju biti sigurno pričvršćena i ne smiju biti oštećena. U suprotnom, postoji rizik od curenja vode.
- ▶ Dok još ima vode u proizvodu, nikada ne otvarajte vrata za punjenje ili ne uklanjajte filter. U suprotnom, doći će do rizika od plavljenja i povrede zbog vruće vode.
- ▶ Nemojte silom otvarati zaključana vrata za punjenje. Vrata će se otvoriti odmah nakon što se ciklus pranja završi. Ako se vrata ne otvore, primijenite rješenja koja su data u slučaju greške „Vrata za punjenje nije moguće otvoriti” u odjeljku za rješavanje problema. U slučaju otvaranja vrata za punjenje silom, vrata i mehanizam za zaključavanje se mogu oštetiti.
- ▶ Koristite samo deterdžente, omekšivače i dodatke prikladne za automatske mašine za rublje.
- ▶ Slijedite uputstva na etiketi tekstilnih proizvoda i pakovanju deterdženta.



Ovaj proizvod je proizveden korištenjem najnovije tehnologije u ekološki prihvatljivim uslovima.

## 1.2 Sigurnost za djecu

- ▶ Ovaj proizvod mogu koristiti djeca u dobi od 8 i više godina, kao i osobe čije fizičke, senzorne ili mentalne sposobnosti nisu u potpunosti razvijene, te osobe koje imaju nedostatak iskustva i znanja, na način da se one nadgledaju ili da budu obučeni za sigurnu upotrebu proizvoda i upoznati o rizicima koji mogu proizaći. Djeca se ne smiju igrati s proizvodom. Poslove čišćenja i održavanja ne bi trebala izvoditi djeca, osim u slučaju da ih neko nadzire. Djecu mlađu od 3 godine bi trebalo držati podalje osim u slučaju da su pod neprestanim nadzorom.
- ▶ Materijali za pakovanje su opasni za djecu. Držite materijale za pakovanje na sigurnom mjestu van dohvata djece.
- ▶ Električni proizvodi su opasni za djecu. Držite djecu dalje od proizvoda kada je isti u upotrebi. Nemojte dopustiti djeci da se igraju s proizvodom. Koristite dječju bravu da biste spriječili djecu da se na bilo koji način miješaju oko proizvoda.
- ▶ Nemojte zaboraviti zatvoriti vrata za punjenje kada napuštate prostoriju gdje je proizvod smješten.
- ▶ Pohranite sve deterđente i aditive na sigurno mjesto, van dohvata djece i zatvorite poklopac pakovanja deterđenta ili pričvrstite pakovanje deterđenta.

## 1.3 Električna sigurnost

- ▶ Ako proizvod ima grešku, ne bi trebao biti pušten u rad, osim ako je greška otklonjena od strane predstavnika ovlaštenog servisa! Postoji rizik od strujnog udara!
- ▶ Ovaj proizvod je napravljen tako da nastavi s radom u slučaju prekida, te ponovnog uspostavljanja napajanja. Ako želite otkazati program, vidite odjeljak „Otkazivanje programa”.
- ▶ Priključite proizvod na utičnicu zaštićenu uzemljenjem pomoću osigurača 16 A. Nemojte zanemariti instaliranje uzemljenja koje će uraditi kvalificirani električar. Naša firma se neće smatrati odgovornom za bilo kakva oštećenja nastala uslijed korištenja proizvoda bez uzemljenja u skladu sa lokalnim propisima.
- ▶ Nikada ne perite proizvod tako što ćete prskati ili polijevati vodu po njemu! Postoji rizik od strujnog udara!



- ▶ Nikada ne dirajte utikač napojnog kabla mokrim rukama! Nikada nemojte isključivati iz utičnice povlačeći za kabl. Uvijek pritisnite utičnicu jednom rukom i izvucite utikač držeći ga drugom rukom.
- ▶ Proizvod bi trebao biti isključen za vrijeme ugradnje, održavanje, postupaka čišćenja i popravke.
- ▶ Ako je napojni kabl oštećen, isti mora zamijeniti proizvođač, ovlaštenu servis ili osoba sa sličnim kvalifikacijama (po mogućnosti električar) ili neko koga je odredio uvoznik kako biste izbjegli moguću opasnost.

## 1.4 Sigurnost od vruće površine

	<p>Staklo vrata za punjenje postaje previše vruće tokom pranja pri višim temperaturama. Stoga, posebnu pažnju obratite na to da ne dopustite djeci da diraju staklo vrata za punjenje tokom pranja.</p>
---	---

## 2 Važna uputstva za okolinu

### 2.1 Usklađenost s WEEE direktivom



Ovaj proizvod je u skladu s EU WEEE direktivom (2012/19/EU). Ovaj proizvod nosi klasifikacijsku oznaku za otpad električne i elektroničke opreme (WEEE).

Ovaj proizvod je proizveden od visoko kvalitetnih dijelova i materijala koji se mogu ponovo upotrijebiti i koji su pogodni za recikliranje. Nemojte odlagati otpadni proizvod s normalnim kućnim otpadom i drugim otpadom na kraju njegovog vijeka trajanja. Odnosite ga do sabirnog centra za recikliranje električne i elektroničke opreme. Molimo vas posavjetujte se s lokalnim vlastima da saznate o ovim sabirnim centrima.

### Usklađenost s RoHS direktivom:

Proizvod koji ste kupili je usklađen s EU RoHS direktivom (2011/65/EU). On ne sadrži štetne i zabranjene materijale koji su specificirani u ovoj direktivi.

### 2.2 Informacije o pakovanju



Materijali za pakovanje proizvoda su proizvedeni od reciklirajućih materijala i u skladu sa našim državnim propisima za okoliš. Nemojte odlagati materijale za pakovanje zajedno sa otpadom iz domaćinstva ili drugim otpadom. Odnosite ih na sabirne tačke za materijale za pakovanje određene od strane lokalnih vlasti.

## 3 Namijenjena upotreba

- Ovaj proizvod je dizajniran za upotrebu u domaćinstvu. Nije za komercijalne svrhe niti se smije koristiti izvan svoje namijenjene upotrebe.
- Proizvod mora biti korišten samo za pranje i ispiranje rublja koje je označeno u skladu s tim.
- Proizvođač se odriče bilo kakve odgovornosti proistekle zbog neispravne upotrebe ili transporta.
- Vijek trajanja vašeg proizvoda je 10 godina. Tokom ovog perioda, originalni rezervni dijelovi će biti dostupni za ispravan rad uređaja.

## 4 Tehničke specifikacije

Naziv dobavljača ili zaštitni znak	Beko
Naziv modela	WUE 9736 XST 7001440051
Nazivni kapacitet (kg)	9
Maksimalna brzina obrtanja (rpm)	1400
Ugradbena	Non
Visina (cm)	84
Širina (cm)	60
Dubina (cm)	55
Jedan ulaz za vodu / dupli ulaz za vodu	• / -
• Dostupno	
Električni ulaz (V/Hz)	230 V / 50Hz
Ukupna struja (A)	10
Ukupna snaga (W)	2200
Šifra glavnog modela	1320

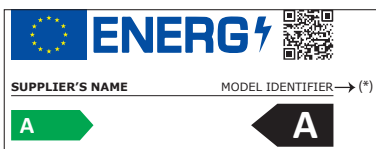

Informacijama o modelu koje su začuvane u bazi podataka proizvođača možete pristupiti ulaskom na sljedeći website i pretraživanjem identifikatora vašeg modela (\*) koji se nalazi na energetske etiketi.  
<https://eprel.ec.europa.eu/>



**UPOZORENJE:** Vrijednosti potrošnje važe za slučajeve gdje je povezivanje s bežičnom mrežom isključeno.

## 4.1 Ugradnja

- Obratite se najbližem ovlaštenom servisnom zastupniku za ugradnju vašeg proizvoda.
- Priprema lokacije i električnih priključenja, vode iz slavine i otpadne vode za ugradnju na mjestu ugradnje je odgovornost kupca.
- Uvjerite se da crijeva za ulaz i odvod vode, kao i napojni kabal ne budu savijeni, stisnuti ili zgnječeni prilikom postavljanja proizvoda na njegovo mjesto nakon postupaka ugradnje ili čišćenja.
- Uvjerite se da priključke za ugradnju i električne priključke za ovaj proizvod obavi ovlaštenu servis. Proizvođač se neće držati odgovornim za oštećenja nastala usljed radnji koje su izvodile neovlaštene osobe.
- Prije ugradnje, vizualno provjerite da li proizvod ima ikakvih nedostataka na sebi. Ako ima, nemojte ga ugrađivati. Oštećeni proizvodi predstavljaju opasnost za vašu sigurnost.

### 4.1.1 Prikladno mjesto ugradnje

- Stavite proizvod na tvrdi i ravnu površinu. Nemojte ga stavljati na tepih ili druge slične površine.
- Kada su mašina za pranje rublja i sušilica postavljene jedna na drugu, njihova ukupna težina - kada su napunjene - iznosi do 180 kilograma. Postavite proizvod na čvrst i ravan pod koji ima dovoljan kapacitet nosivosti!
- Ne stavljajte proizvod na napojni kabal.
- Nemojte ugrađivati proizvod u okolini gdje temperatura pada ispod 0 °C.
- Ostavite minimalno 1 cm prostora između mašine i pokućstva.
- Na stepenastom podu, nemojte stavljati proizvod uz rub ili na platformu.

### 4.1.3 Uklanjanje transportnih bravica

- 1 Olabavite sve vijke odgovarajućim ključem sve dok se ne mogu slobodno okretati.
- 2 Uklonite transportne sigurnosne vijke okrećući ih lagano.
- 3 Umetnite plastične poklopce u vrećicu koja sadrži priručnik za korisnika na otvorima na stražnjoj ploči.

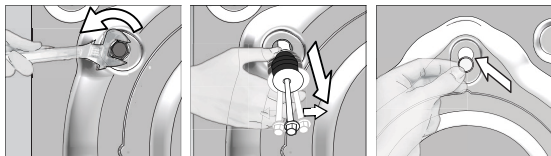

**PAŽNJA:** Uklonite transportne sigurnosne vijke prije puštanja u rad mašine za pranje rublja! U suprotnom, proizvod će se oštetiti.



Držite sigurnosne vijke za transport na sigurnom mjestu kako biste ih ponovo koristili ako bi se mašina za pranje trebala pomjerati u budućnosti.

Postavite transportne sigurnosne vijke obrnutim redom postupka rastavljanja.

Nikada nemojte pomjerati proizvod ako sigurnosni vijci za transport nisu pričvršćeni na svom mjestu!

## 4.1.4 Priključivanje snabdijevanja vodom



Pritisak vode potreban za pokretanje proizvoda je od 1 do 10 bara (0,1 - 1 MPa). Potrebno je imati 10 - 80 litara vode koja teče iz potpuno otvorene slavine u jednoj minuti da bi vaša mašina radila bez problema. Pričvrstite ventil za redukciju pritiska ukoliko je pritisak vode veći.

Ako namjeravate koristiti dvostruki ulaz za vodu kao jednu (hladnu) jedinicu za ulaz vode, morate ugraditi isporučeni čep ventila za toplu vodu prije korištenja proizvoda. (Odnosi se na proizvode isporučene sa grupom slijepi čep.)



**PAŽNJA:** Modeli s jednim ulazom za vodu ne bi trebali biti priključeni na slavinu s vrućom vodom. U tom slučaju rublje će biti oštećeno ili će se proizvod prebaciti na režim zaštite i neće raditi.

**PAŽNJA:** Nemojte koristiti stara ili korištena ulazna crijeva na novom proizvodu. To može uzrokovati mrlje na vašem rublju.

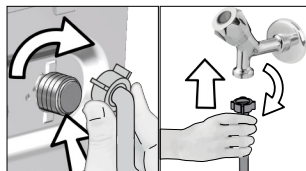

- 1 Rukom pritegnite matice crijeva. Nikada nemojte koristiti alat kada pritezete navrtke.
- 2 Kada je priključivanje crijeva dovršeno, provjerite da li ima problema s curenjem na spojnim tačkama tako što ćete potpuno otvoriti slavinu. Ako se desi curenje, isključite slavinu i uklonite navrtku. Ponovo pažljivo pritegnite navrtku nakon što ste provjerili zaptivač. Da biste spriječili curenje vode i oštećenja, držite slavine zatvorenim kada ne koristite proizvod.

## 4.1.5 Priključivanje drenažnog crijeva na odvod

- Priključite kraj odvodnog crijeva direktno na odvod otpadne vode, nužnik ili kadu.



**PAŽNJA:** Vaš dom će poplaviti ako crijevo izađe iz svog kućišta za vrijeme pražnjenja vode. Pored toga, postoji i rizik od opekotina zbog visokih temperatura pranja! Da biste spriječili takve situacije i osigurali da mašina vrši proces primanja i pražnjenja vode bez ikakvih problema, dobro pričvrstite odvodno crijevo.

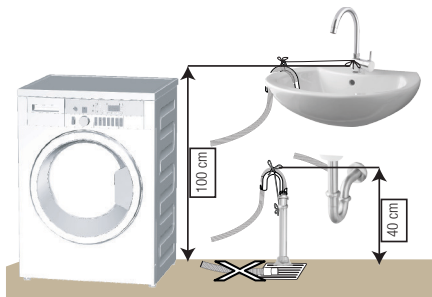

- Priključite crijevo za odvod na minimalnu visinu od 40 cm i maksimalnu visinu od 100 cm.
- U slučaju da je crijevo za odvod podignuto nakon što se položi na nivo poda ili blizu poda (niže od 40 cm iznad poda), pražnjenje vode postaje otežano i rublje može izlaziti previše mokro. Stoga, pridržavajte se visina opisanih na slici.

- Da biste spriječili da se otpadna voda vraća natrag u mašinu i da osigurate lagan odvod, nemojte uranjati kraj crijeva u otpadnu vodu ili ga nemojte umetati u odvod više od 15 cm. Ako je predugo, skratite ga.
- Kraj crijeva ne bi smio biti povijen, ne bi smio biti nagažen i crijevo ne smije biti priklješteno između odvoda i mašine.
- Ako je dužina crijeva previše kratka, koristite ga uz dodatak originalnog produžnog crijeva. Dužina crijeva možda nije duža od 3,2 m. Da biste izbjegli curenje vode, priključivanje između produžnog crijeva i odvodnog crijeva proizvoda mora biti dobro uklopljeno s odgovarajućom stezaljkom kako ne bi došlo do ispadanja i curenja.

## 4.1.6 Podešavanje nožica



**PAŽNJA:** Da biste osigurali da proizvod radi tiše i bez vibracija, on mora stajati ravno i balansirano na svojim nožicama. Balansirajte mašinu podešavanjem nožica. U suprotnom, proizvod se može pomjeriti sa svog mjesta i uzrokovati tresak i probleme s vibriranjem.

**PAŽNJA:** Nemojte koristiti nikakve alate da olabavite matice. U suprotnom, one će se oštetiti.

- 1 Rukom olabavite matice na nožicama.
- 2 Podesite nožice dok proizvod ne bude stajao stabilno i uravnoteženo.
3. Ponovo rukom pritegnite sve matice.

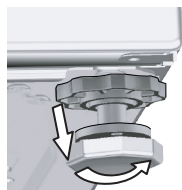

## 4.1.7 Električno priključivanje

Spojite proizvod na vod za uzemljenje zaštićen osiguračem od 16 A. Naša firma se neće držati odgovornom za bilo kakava oštećenja nastala usljed korištenja proizvoda bez uzemljenja u skladu sa lokalnim propisima.

- Povezivanje mora biti usklađeno s državnim propisima.
- Utikač napojnog kabla mora biti lako dokučiv nakon ugradnje.
- Ako je sadašnja vrijednost osigurača ili sklopke u kući manja od 16 ampera, neka vam kvalifikovani električar ugradi osigurač od 16 ampera.
- Napon koji je specificiran u odjeljku "Tehničke specifikacije" mora biti jednak vašem mrežnom naponu.
- Nemojte vršiti priključivanje preko produžnih kablova ili višestrukih utikača.



**PAŽNJA:** Oštećeni napojni kablovi moraju biti zamijenjeni od strane ovlaštenog servisnog zastupnika.

## 4.1.8 Inicijalna upotreba



Prije nego počnete koristiti proizvod uvjerite se da su izvršene pripreme koje su u skladu sa "Važna sigurnosna i okolišna uputstva" i uputstva u odjeljku "Ugradnja".

Da biste pripremili proizvod za pranje rublja, obavite prvo postupak u programu za čišćenje bubnja. Ako ovaj program nije dostupan kod vaše mašine, primijenite metod koji je opisan u odjeljku 4.4.2.



Koristite sredstvo protiv kamenca koje je prikladno za mašine za pranje rublja.

Moguće da je nešto vode ostalo u proizvodu zbog postupka kontrole kvaliteta u proizvodnji. To nije štetno za proizvod.

## 4.2 Priprema

### 4.2.1 Razvrstavanje rublja

- Razvrstajte rublje prema vrsti tkanine, boji i stepenu zaprljanja i prema dopuštenoj temperaturi vode.
- Uvijek se pridržavajte uputstava za njegu datih na etiketama odjeće.

### 4.2.2 Pripremanje rublja za pranje

- Rublje s metalnim dodacima kao što su žice u grudnjacima, kopče na pojasevima ili metalna dugmad će oštetiti proizvod. Uklonite metalne dijelove ili takvu odjeću perite tako što ćete je staviti u vreću za rublje ili u jastučnicu.
- Izvadite sve iz džepova kao npr. kovanice, olovke i spajalice, te izvatite džepove i očetakajte ih. Takvi predmeti mogu oštetiti proizvod ili prouzrokovati probleme s bukom.
- Stavite odjeću malih veličina kao što su čarape za bebe i najlon čarape u vreću za rublje ili u jastučnicu.
- Zavjese postavite bez sabijanja. Uklonite sve predmete sa zavjesa.
- Zatvorite zatvarače, prišijte olabavljenu dugmad i popravite rascjepa i poderana mjesta.
- Perite proizvode s oznakom „Perivo u mašini“ ili „Perivo ručno“ samo uz odgovarajući program.
- Nemojte prati zajedno obojeno i bijelo rublje. Novi, tamno obojeni pamuk otpušta mnogo boje. Perite to odvojeno.
- Tvrdekorne mrlje moraju biti ispravno tretirane prije pranja. Ako niste sigurni, provjerite u radnji za hemijsko čišćenje.
- Koristite samo boje / sredstva za boje i sredstva za skidanje kamenca koji su prikladni za mašinsko pranje. Uvijek se pridržavajte uputstava na pakovanju.
- Hlače i osjetljivo rublje perite tako što ćete ih izvatiti.
- Rublje sačinjeno od Angora vune držite u zamrzivaču par sati prije pranja. To će reducirati čerupanje.
- Rublje koje je intenzivno izloženo stvarima kao što su brašno, prašina kreča, mlijeko u prahu itd. moraju se dobro protresti prije stavljanja u proizvod. Te naslage i prah na rublju se mogu nagomilati u unutrašnjim dijelovima proizvoda tokom vremena i može doći do oštećenja.

### 4.2.3 Savjeti za uštedu energije i vode

Pridržavanje informacijama će vam pomoći da koristite ovaj proizvod na ekološki i energetski (ušteda energije i vode) efikasan način.

- Proizvod pustite u rad na najvišem dopuštenom kapacitetu punjenja za program koji ste odabrali, ali nemojte pretrpavati. Vidi, „Tabela programa i potrošnje“.
- Pratite uputstva za temperaturu na pakovanju deterdženta.
- Lagano zaprljano rublje perite na niskoj temperaturi.
- Koristite brže programe za manje količine blago zaprljanog rublja.
- Nemojte koristiti pretrpanje i visoke temperature za rublje koje nije teško zaprljano ili zamrmlano.
- Ako planirate vaše rublje sušiti u sušilici, odaberite najvišu brzinu okretaja koja je preporučena tokom procesa pranja.
- Nemojte koristiti više deterdženta nego što je to preporučeno na pakovanju deterdženta.

### 4.2.4 Punjenje mašine rubljem

1. Otvorite vrata za punjenje.
2. Stavite rublje u proizvod tako da bude rastresito.
3. Pritisnite vrata za punjenje da ih zatvorite sve dok ne čujete zvuk da su vrata zaključana. Uvjerite se da nema zaglavljene stvari u vratima. Vrata za punjenje su zaključana dok se program izvršava. Brava na vratima će se otvoriti odmah nakon što se program pranja završi. Potom možete otvoriti vrata za punjenje. Ako se vrata ne otvore, primijenite rješenja koja su data u slučaju greške „Vrata za punjenje nije moguće otvoriti“ u odjeljku za rješavanje problema.

### 4.2.5 Ispravan kapacitet punjenja

Maksimalan kapacitet punjenja ovisi o vrsti rublja, stepenu zaprljanja i željenog programa pranja. Ovaj proizvod automatski podešava količinu vode u skladu s težinom rublja koje se stavi unutra.



**UPOZORENJE:** Pridržavajte se informacija u odjeljku „Tabela programa i potrošnje“. Kada je pretrpan, performanse pranja proizvoda će se smanjiti. Pored toga, problemi s bukom i vibracijama se mogu pojaviti.

## 4.2.6 Korištenje deterdženta i omekšivača



Kada koristite deterdžent, omekšivač, štirku, bojilo za tkaninu, izbjeljivač i sredstva za odstranjivanje kamenca; pročitajte uputstva od proizvođača koja su napisana na pakovanju i pridržavajte se naznačenih doza. Koristite mjernu šoljicu ako je dostupna.

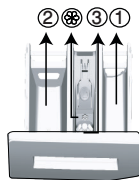

Ladica za deterdžent se sastoji od tri odjeljka:

- (1) za pretpranje
- (2) za glavno pranje
- (3) za omekšivač
- (☼) pored toga, tu je i dio sifona u odjeljku za omekšivač.

### Deterdžent, omekšivač i druga sredstva za čišćenje

- Dodajte deterdžent i omekšivač prije nego pokrenete program pranja.
- Kada se izvršava ciklus pranja, nemojte ostavljati ladicu za deterdžent otvorenom!
- Kada se koristi neki program bez pretpranja, nemojte stavljati nikakav deterdžent u odjeljak za pretpranje (odjeljak br. „1”).
- Kada se koristi neki program sa pretpranjem, nemojte stavljati tečni deterdžent u odjeljak za pretpranje (odjeljak br. „1”).
- Nemojte birati program sa pretpranjem ako koristite deterdžent u kesi ili dozirane kugle. Stavite deterdžent u kesu ili kugle za doziranje direktno među rublje u proizvod.
- Ako koristite tečni deterdžent, ne zaboravite staviti posudu za tečni deterdžent u odjeljak glavnog pranja (odjeljak br. „2”).

### Izbor vrste deterdženta

Tip deterdženta koji će se koristiti zavisi od programa pranja, vrste tkanine i boje.

- Koristite različite deterdžente za šareno i za bijelo rublje.
- Vaše osjetljivo rublje perite samo pomoću posebnih deterdženata (tečni deterdžent, šampon za vunu itd.) koji su namijenjeni isključivo za osjetljivo odjeću i preporučenog programa.
- Kada perete tamno obojenu odjeću i jorgane, preporučljivo je koristiti tečni deterdžent.
- Perite vunenu odjeću preporučenim programom sa posebnim deterdžentom napravljenim posebno za vunenu odjeću.
- Molimo pregledajte dio opisa programa za preporučeni program za razne tkanine.
- Sve preporuke oko deterdženata su važeće za selektivne domete temperature programa.



**UPOZORENJE:** Koristite samo deterdžente koji su napravljeni namjenski za mašine za pranje rublja.

**UPOZORENJE:** Nemojte koristiti sapun u prahu.

### Podešavanje količine deterdženta

Količina deterdženta za pranje koja će se koristiti zavisi od količine rublja, stepena zaprljanja i tvrdoće vode.

- Ne koristite količine koje prelaze količinu doziranja preporučenu na pakovanju deterdženta da bi se izbjegli problemi sa pretjeranom pjenom, slabim ispiranjem, finansijskom uštedom i konačno, zaštitom okoline.
- Koristite manje deterdženta za male količine ili blago zaprljano rublje.

### Korištenje omekšivača

Uspite omekšivač u odjeljak za omekšivač u ladici za deterdžent.

- Nemojte premašivati (>max<) nivo oznake u odjeljku za omekšivač.
- Ako je omekšivač izgubio tečno svojstvo, razrijedite ga vodom prije nego ga dodate u odjeljak za deterdžent.



**UPOZORENJE:** Nemojte koristiti tečne deterdžente ili druge proizvode za čišćenje osim fabričkih omekšivača koji su napravljeni za mašine za pranje rublja za omekšavanje odjeće.



## Korištenje tečnih deterdženata

### Ako proizvod sadrži posudu za tečni deterdžent:

- Stavite posudu za tečni deterdžent u odjeljak br. 2.
- Ako je tečni deterdžent izgubio svoju žitkost, razrijedite ga vodom prije stavljanja u posudu za deterdžent.

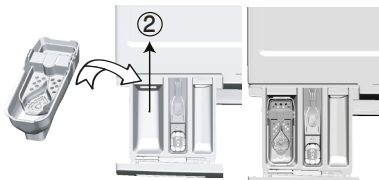

### Ako je proizvod opremljen dijelom za tečni deterdžent:

- Kada želite koristiti tečni deterdžent, povucite aparaturu prema sebi. Dio koji pada dolje služit će kao prepreka za tečni deterdžent.
- Ako je potrebno, vodom očistite aparaturu kada je ona na svom mjestu ili tako što ćete je ukloniti.
- Ako ćete koristiti deterdžent u prahu, aparatura mora biti pričvršćena u gornjem položaju.

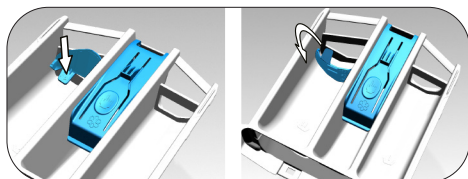

### Ako proizvod ne sadrži posudu za tečni deterdžent:

- Ne koristite tečni deterdžent za pretpranje u programu sa pretpranjem.
- Tečni deterdžent ostavlja mrlje na vašoj odjeći kada se koristi s funkcijom „Vrijeme završetka” za odgođeni start. Ako ćete koristiti funkciju za Vrijeme završetka, ne koristite tečni deterdžent.

### Korištenje gela i deterdženta u tabletama

- Ako je gustina deterdženta u gelu fluidna a proizvod ne sadrži posebnu posudu za tečni deterdžent, stavite deterdžent u gelu u odjeljak za glavno pranje tokom prvog uzimanja vode. Ako vaš proizvod sadrži posudu za tečni deterdžent, napunite posudu deterdžentom prije pokretanja programa.
- Ako gustina deterdženta u gelu nije tečna ili je u obliku kapsule ili tablete, stavite je direktno u bubanj prije pranja.
- Stavite deterdžent u tableti u odjeljak za glavno pranje (odjeljak br. „2”) ili direktno u bubanj prije pranja.

### Korištenje štirke

- Dodajte tečnu štirku, štirku u prahu ili bojilo u odjeljak za omekšivač.
- Ne koristite zajedno omekšivač i štirku zajedno u ciklusu pranja.
- Obrišite unutrašnjost proizvoda vlažnom i čistom krpom nakon korištenja štirke.

### Korištenje odstranjivača kamenca

- Kada je potrebno, koristite samo odstranjivače kamenca proizvedene posebno za mašine za rublje.

### Korištenje izbjeljivača

- Odaberite program s pretpranjem i dodajte izbjeljivač na početku pretpranja. Nemojte stavljati deterdžent u odjeljak za pretpranje. Kao alternativu odaberite program s dodatnim ispiranjem i dodajte izbjeljivač dok proizvod prima vodu iz odjeljka za deterdžent tokom prvog koraka ispiranja.
- Nemojte koristiti izbjeljivač i deterdžent miješajući ih.
- Koristite samo malu količinu (približno 50 ml) izbjeljivača i dobro isperite odjeću jer izbjeljivač izaziva iritaciju kože.
- Ne sipajte izbjeljivač na rublje.
- Nemojte ga koristiti s obojenom odjećom.
- Kada koristite izbjeljivač na bazi kisika, odaberite program koji pere rublje na niskoj temperaturi.
- Izbjeljivač na bazi kisika se može koristiti zajedno s deterdžentom. Međutim, ako njihova gustoća nije ista kao kod deterdženta, stavite prvo deterdžent u odjeljak br. „2” u ladici za deterdžent i sačekajte da deterdžent pođe teći dok proizvod prima vodu. Dok proizvod nastavlja s primanjem vode, dodajte izbjeljivač u isti odjeljak.

## 4.2.7 Savjeti za efikasno pranje

		Odjeća			
		Svijetle boje i bijelo rublje	Boje	Crne/tamne boje	Osjetljive tkanine/Vuna/Svila
		(Preporučeni raspon temperature zasnovan na nivou zaprljanja: 40-90 °C)	(Preporučeni opseg temperature baziran na nivou zaprljanja: hladno -40 °C)	(Preporučeni opseg temperature baziran na nivou zaprljanja: hladno -40 °C)	(Preporučeni opseg temperature baziran na nivou zaprljanja: hladno -30 °C)
Nivo zaprljanja	<b>Jako zaprljano</b>  (teške mrlje kao što su od trave, kafe, voća i krvi.)	Možda će biti neophodno da prethodno tretirate mrlje ili izvršiti pretpranje. Praškasti i tečni deterdženti preporučeni za bijelo rublje mogu se koristiti u dozama preporučenim za teško zaprljano odjeću. Preporučuje se da se koriste praškasti deterdženti za uklanjanje mrlja od gline i zemlje i mrlje koje su osjetljive na izbjeljivače.	Deterdženti u prahu i tečni deterdženti koji se preporučuju za boje mogu biti korišteni u dozama koje su preporučene za teško zaprljano odjeću. Preporučuje se da se koriste praškasti deterdženti za uklanjanje mrlja od gline i zemlje i mrlje koje su osjetljive na izbjeljivače. Trebali bi se koristiti deterdženti koji ne sadrže izbjeljivače.	Tečni deterdženti koji su odgovarajući za boje i tamne boje mogu biti korišteni u dozama koje su preporučene za teško zaprljano odjeću.	Preferirajte tečne deterdžente proizvedene za osjetljivu odjeću. Vunena i svilena odjeća se mora prati specijalnim deterdžentima za vunu.
	<b>Normalno zaprljano</b>  (Na primjer, mrlje od tijela na kragini ili manžetama)	Praškasti i tečni deterdženti preporučeni za bijelo rublje mogu se koristiti u dozama preporučenim za normalno zaprljano odjeću.	Deterdženti u prahu i tečni deterdženti koji se preporučuju za boje mogu biti korišteni u dozama koje su preporučene za normalno zaprljano odjeću. Trebali bi se koristiti deterdženti koji ne sadrže izbjeljivače.	Tečni deterdženti koji su odgovarajući za boje i tamne boje mogu biti korišteni u dozama koje su preporučene za normalno zaprljano odjeću.	Preferirajte tečne deterdžente proizvedene za osjetljivu odjeću. Vunena i svilena odjeća se mora prati specijalnim deterdžentima za vunu.
	<b>Blago zaprljana</b>  (Ne postoje vidljive mrlje.)	Praškasti i tečni deterdženti preporučeni za bijelo rublje mogu se koristiti u dozama preporučenim za blago zaprljano odjeću.	Deterdženti u prahu i tečni deterdženti koji se preporučuju za boje mogu biti korišteni u dozama koje su preporučene za blago zaprljano odjeću. Trebali bi se koristiti deterdženti koji ne sadrže izbjeljivače.	Tečni deterdženti koji su odgovarajući za boje i tamne boje mogu biti korišteni u dozama koje su preporučene za blago zaprljano odjeću.	Preferirajte tečne deterdžente proizvedene za osjetljivu odjeću. Vunena i svilena odjeća se mora prati specijalnim deterdžentima za vunu.

## 4.2.8 Prikazano vreme programa

Prilikom odabira programa možete vidjeti trajanje programa na ekranu vaše mašine. Zavisno Na količini pranja rublja učitali ste u svoj uređaj, pjenjenje, neuravnotežene uvjete opterećenja, fluktuacije u napajanju, tlakom vode i postavki programa, trajanje programa je automatski prilagođen dok se program radi.

### Poseban slučaj:

Na programu Start pamuka i pamučnih eko programa, na ekranu se prikazuje trajanje od polovine tereta, koji je najčešći slučaj upotrebe. Nakon pokretanja programa, u 20-25 minuta je stvarno opterećenje otkrivena od strane stroja. I ako je otkriveno opterećenje veće od pola opterećenja; Program pranja biće podešen. U skladu s tim i trajanje programa povećava se automatski. Možete slijediti ovu promjenu na ekranu.

## 4.3 Rukovanje proizvodom

### 4.3.1 Kontrolna tabla

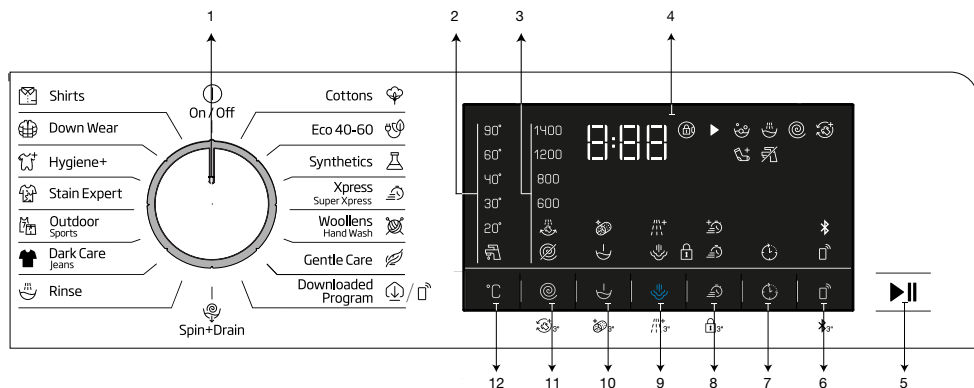

- 1 - Dugme za izbor programa
- 2 - Svjetla za razinu temperature
- 3 - Lampice indikatora za nivo centrifugiranja
- 4 - Zaslون
- 5 - Taster „Start/Pauza“
- 6 - Taster daljinskog upravljača

- 7 - Taster za podešavanje vremena završetka
- 8 - Taster pomoćne funkcije 3
- 9 - Taster pomoćne funkcije 2
- 10 - Taster pomoćne funkcije 1
- 11 - Taster za podešavanje brzine centrifuge
- 12 - Taster za podešavanje temperature

### 4.3.2 Simboli ekrana

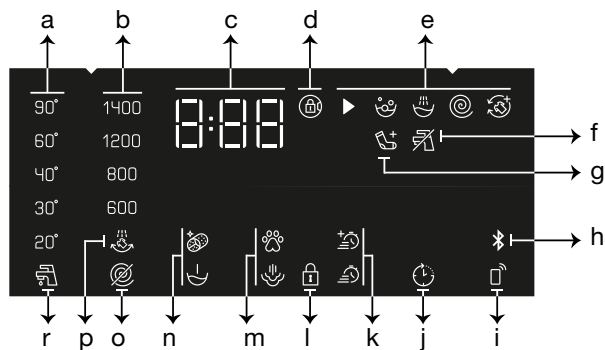

- |                                     |   |
|-------------------------------------|---|
| a- Indikator temperature            | j- Indikator uključenosti odloženog početka |
| b- Indikator brzine centrifugiranja | k- Indikatori dodatnih funkcija 3           |
| c- Informacije o trajanju           | l- Simbol uključenosti zaštite djece        |
| d- Simbol uključenosti brave vrata  | m- Indikatori dodatnih funkcija 2           |
| e- Indikator praćenja programa      | n- Indikatori dodatnih funkcija 1           |
| f- Indikator nestanka vode          | o- Indikator programa bez centrifugiranja   |
| g- Indikator za dodavanje veša      | p- Indikator obustavljanja ispiranja        |
| h- Indikator Bluetooth veze         | r- Indikator hladne vode                    |
| i- Indikator daljinskog upravljača  |   |



Vizualni elementi koji se koriste za opis mašine u ovom odjeljku su šematski i možda se neće tačno podudarati s karakteristikama vaše mašine.

### 4.3.3. Tablica programa i potrošnje

BS							Pomoćne funkcije					
Program		Max. punjenje (kg)	Potrošnja vode (l)	Potrošnja energije (kWh)	Maksimalna brzina	Brzo+	Prepranje	Dodatno ispiranje	Para	Protiv gužvanja+	Mogućnost biranja temperaturnog opsega °C	
Cottons	90	9	99	2.60	1400	•	•	•	•	•	Hladno - 90	
	60	9	99	2.00	1400	•	•	•	•	•	Hladno - 90	
	40	9	97	1.05	1400	•	•	•	•	•	Cold - 90	
Eco 40-60	40 ***	9	57.0	1.140	1400						40-60	
	40 ***	4.5	35.5	0.560	1400						40-60	
	40 ***	2.5	31.0	0.295	1400						40-60	
	60	9	57.0	1.200	1400						40-60	
	60	4.5	36.5	0.670	1400						40-60	
Synthetics	60	3	71	1.35	1200	•	•	•	•	•	Hladno - 60	
	40	3	67	0.85	1200	•	•	•	•	•	Hladno - 60	
Express / Super Xpress	90	9	70	2.50	1400	•	•	•	•	•	Hladno - 90	
	60	9	70	1.35	1400	•	•	•	•	•	Hladno - 90	
	30	9	70	0.20	1400	•	•	•	•	•	Hladno - 90	
Express / Super Xpress+Fast+	30	2	40	0.15	1400	•	•	•	•	•	Hladno - 90	
Wool/HandWash	40	1.5	55	0.50	1200			•			Hladno - 40	
Gentle Care / Delicates	40	3.5	55	0.72	800			•			Hladno - 40	
Dark Care / Jeans	40	3.5	83	0.85	1200	•	•	*	•	•	Hladno - 40	
Outdoor/Sports	40	3.5	55	0.50	1200		•				Hladno - 40	
Stain Expert	60	4	80	1.70	1400	•	•				30-60	
Hygiene+	90	9	132	3.20	1400			*	*		20-90	
Down Wear	60	2	89	1.30	1000			•	•		Hladno - 60	
Shirts	60	3	63	1.23	800	•	•	•	•	•	Hladno - 60	
Čišćenje bubnja+	90	-	73	2.60	600				*		90	
Downloaded Program (Preuzeti program) *****												
Mix	40	3.5	83	0.90	800	•	•		•	•	Hladno - 40	
Zavjese	40	2	86	0.70	800		•	*			Hladno - 40	
Donji veš	30	1	70	0.30	600			*			Hladno - 30	
Mekane igračke	40	1	55	0.50	600			*			Hladno - 40	
Peškir	60	2	75	1.20	1000			*	•		Hladno - 60	

• : Po izboru.

\* : Automatski odabrano, ne može se otkazati.

\*\*\* : Eco 40-60 s odabirom temperature od 40 °C predstavlja program ispitivanja u skladu s EN 60456:2016/A11:2020 i energetska oznaka u skladu s Delegiranom direktivom Komisije (EU) 2019/2014

\*\*\*\*\* : Ovi programi se mogu koristiti pomoću aplikacije HomeWhiz. Potrošnja energije može se povećati povezivanjem.

- : Vidite opis programa za maksimalnu opterećenost.



Dodatne funkcije u tabeli mogu da se razlikuju prema modelu Vaše mašine.

Potrošnja vode i struje može da bude različita, što zavisi od promjena u pritisku vode, tvrdoći vode i temperaturi vode, temperaturi okoline, vrsti i količini veša, izboru pomoćnih funkcija i brzine centrifuge, kao i promjena napona električne mreže.

Vrijeme trajanja pranja možete vidjeti na displeju mašine prilikom odabira programa. Zavisno od količine veša kojeg ste stavili u svoju mašinu, može se pojaviti razlika od 1-1,5 sat između vremena trajanja pokazanog na displeju i stvarnog vremena trajanja ciklusa pranja. Vrijeme trajanja će se automatski ažurirati ubrzo nakon što pranje započne.

„Kompanija proizvođač može promijeniti obrasce izbora dodatnih funkcija. Novi obrasci izbora mogu se dodati ili ukloniti.“

„Brzina centrifuge vaše mašine može varirati u zavisnosti od programa; brzina centrifuge ne smije prelaziti maksimalnu brzinu centrifuge na vašoj mašini.“

Uvijek odaberite najnižu odgovarajuću temperaturu. Najučinkovitiji programi u pogledu potrošnje energije uglavnom su oni koji se izvode na nižim temperaturama i dužem trajanju.

Na buku i preostalu razinu vlažnosti utječe brzina centrifugiranja: što je veća brzina centrifugiranja u fazi centrifugiranja, to je veća buka i niži je preostali sadržaj vlažnosti.

## Vrijednosti potrošnje (BS)

	Odabir temperature (°C)	Brzina okretanja (rpm)	Kapacitet (kg)	Trajanje programa (hh:mm)	Potrošnja energije (kWh/ciklus)	Potrošnja vode (L/ciklus)	Temperatura veša (°C)	Sadržaj preostale vlage (%)
Eco 40-60	40	1400	9.0	03:48	1.140	57.0	42	53
	40	1400	4.5	02:53	0.560	35.5	34	53
	40	1400	2.5	02:53	0.295	31.0	24	53
Cottons	20	1400	9	03:40	0.600	97.0	20	53
Cottons	60	1400	9	03:40	2.000	99.0	60	53
Synthetics	40	1200	3	02:25	0.850	67.0	40	40
Xpress / Super Xpress	30	1400	9	00:28	0.200	70.0	23	62

## Tabela simbola

### 4.3.4 Odabir programa

- 1 Odaberite program koji odgovara vrsti, količini i zaprljanosti veša u skladu s „Tabelom programa i potrošnje”.



Programi su ograničeni najvišom brzinom okretanja prikladnom za tu konkretnu vrstu tkanine.

Kada birate program, uvijek vodite računa o vrsti tkanine, boji, stepenu zaprljanja i dozvoljenoj temperaturi vode.

2. Odaberite željeni program uz pomoć dugmeta za **Odabir programa**.

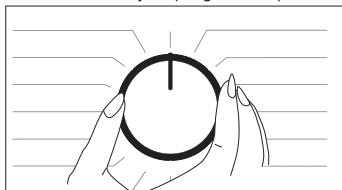

### 4.3.5 Programi

#### • Eco 40-60 (Eko 40-60)

Program eco 40-60 može u istom ciklusu oprati normalno zaprljan pamučni veš za koji je navedeno da se može prati na 40 °C ili 60 °C, a ovaj se program koristi za procjenu usklađenosti sa zakonodavstvom EU-a o ekološkom dizajnu.

lako pere duže od drugih programa on štedi velike količine struje i vode. Aktualna temperatura vode može biti različita od navedene temperature pranja. Kad napunite mašinu manjom količinom veša (npr. ½ kapaciteta ili manje), vrijeme trajanja programa može automatski postati kraće. U tom će se slučaju potrošnja struje i vode smanjiti.

#### • Cottons (Pamuk)

U ovom programu možete prati svoj pamučni veš koji nije osjetljiv (plahte, posteljinu, peškire, kućne ogrtače, donji veš, itd.). Kada se pritisne dugme funkcije brzog pranja, trajanje programa postaje znatno kraće, ali efikasne performanse pranja osiguravaju se intenzivnim pokretima pranja. Ako funkcija za brzo pranje nije odabrana, omogućit će se izvanredan učinak pranja i ispiranja za jako prljavo rublje.

#### • Synthetics (Sintetika)

U ovom programu možete prati vaš veš (poput košulja, bluza, tkanina s mješavinom sintetike/pamuka itd). Trajanje programa je znatno kraće i omogućeni su efikasni učinci pranja. Ako funkcija za brzo pranje nije odabrana, omogućit će se izvanredan učinak pranja i ispiranja za jako prljavo rublje.

#### • Woollens / Hand Wash (Ručno pranje)

Upotrebljavajte za pranje vunene/osjetljive odjeće. Odaberite odgovarajuću temperaturu u skladu s etiketom na vašoj odjeći. Vaše rublje će biti oprano nježnijom aktivnošću pranja kako se odjeće ne bi oštetila.

#### • Hygiene+ (Dodatna higijena)

Primjena koraka s parom na početku ovog programa omogućava lako omekšavanje prljavštine. Koristite ovaj program za svoj veš (odjeća za bebe, posteljina, plahte, donji veš itd. pamučni predmeti) kojem je potrebno antialergijsko i higijensko pranje na visokoj temperaturi s intenzivnim i dugim ciklusom pranja. Osiguran je visok nivo higijene zahvaljujući primjeni pare prije programa, dugom periodu zagrijavanja i dodatnom koraku ispiranja.

• Program je testirala „Britanska fondacija za alergije” (Allergy UK) pri odabranoj temperaturi od 60°C i certificiran je na osnovu efikasnosti otklanjanja alergena, bakterija i plijesni.



Allergy UK je brend britanskog udruženja za alergije. Pečat odobrenja je napravljen kako bi ljudi koji traže preporuke o produktu koji ograničava/ smanjuje/eliminira alergene ili znatno reducira njihovu količinu u sredini gdje postoje alergični pacijenti. Cilj mu je da pruži sigurnost da se proizvodi naučno testiraju ili ispituju na način koji daje mjerljive rezultate.

#### • Down Wear (Odjeća od perja)

Koristite ovaj program da perete kapute, veste, jakne i sl. koji sadrže perje s oznakom „perivo u mašini” na datim odjevnim predmetima. Zahvaljujući posebnim profilima obrtaja, osigurano je da voda dosegne do zračnog prostora između perja.

- **Spin+Drain (Centrifuga + pumpa)**

Ovu funkciju možete koristiti za uklanjanje vode iz odjeće tako što će se voda iz mašine iscijediti.

- **Rinse (Ispiranje)**

Upotrebljavajte ovaj program za odvojeno ispiranje ili dodavanje štirke.

- **Curtain (Zavjesa)\*\*\*\*\***

Upotrebljavate ovaj program za pranje tila i zavjesa. Budući da njihova mrežasta tkanina stvara mnogo pjene, stavite malu količinu deterdženta u glavni odjeljak za pranje. Zahvaljujući posebnom profilu obrtanja programa, til i zavjese se manje gužvaju. Nemojte puniti mašinu zavjesama preko naznačenog kapaciteta kako ih ne biste oštetili.



U ovom programu preporučuje se stavljanje specijalnih deterdženata proizvedenih za zavjese u odjeljak za deterdžent u prahu.

- **Shirts (Košulje)**

Ovaj program se koristi za pranje košulja od pamuka, sintetike i tkanina s mješavinom sintetike. Smanjuje nabore. Kada se izabere funkcija brzog pranja, izvršava se algoritam pretpranja.

- Nanesite hemikaliju za prethodnu obradu direktno na odjeću ili je dodajte zajedno s deterdžentom kad mašina počne primati vodu u odjeljak za deterdžent u prahu. Tako možete postići isti učinak kao i kod uobičajenog pranja za dosta kraće vrijeme. Vijek trajanja vaših košulja se produžava.

- **Xpress / Super Xpress (Brzo puno opterećenje / Mini 14')**

Ovaj program koristite za pranje manje zaprljanog ili neisflekanog pamučnog rublja za kratko vrijeme. Kada se izabere funkcija brzog pranja, trajanje programa se može skratiti na 14 minuta. Ako odaberete funkciju za brzo pranje, smijete prati najviše 2 (dva) kg rublja.

- **Dark Care / Jeans (Pranje tamnog veša)**

Koristite ovaj program kako biste zaštitili svoju tamnu odjeću ili farmerice. Ima visoku performansu s posebnim pokretima bubnja čak i pri niskoj temperaturi. Preporučuje se da koristite tečni deterdžent ili šampon za vunu za tamno obojen veš. Nemojte prati vašu osjetljivu odjeću koja sadrži vunu i sl.

- **Mix (Miješana odjeća)\*\*\*\*\***

Koristite da perete vašu pamučnu i sintetičku odjeću zajedno, bez razvrstavanja.

- **Delicates / Gentle Care (Osjetljivo)**

Možete prati vašu osjetljivu odjeću kao što je pletena odjeća s mješavinom pamuk/sintetika ili čarape u ovom programu. On pere uz još osjetljiviju aktivnost pranja. Perite svoju odjeću kojoj želite očuvati boju na 20 stepeni ili pak odaberite opciju pranja hladnom vodom.

- **Lingerie (Donje rublje)\*\*\*\*\***

Možete koristiti ovaj program za pranje osjetljivih odjevnih predmeta koje treba ručno prati i za finije žensko donje rublje. Mala količina odjeće mora se prati u mreži za pranje. Kukice, dugmići itd. moraju biti zakopčani, a zatvarači zatvoreni.

- **Outdoor / Sport (Sportska odjeća)**

Možete koristiti ovaj program da perete sportsku odjeću i odjeću za slobodno vrijeme koja sadrži pamuk/sintetiku i nepromočive površine kao što je npr. gorteks. Osigurava nježno pranje odjeće zahvaljujući posebnim rotirajućim pokretima.

- **Stain Expert (Mrlje)**

Mašina ima poseban program koji omogućava uklanjanje raznih vrsta mrlja na najefikasniji način. Koristite ovaj program samo za izdržljivu pamučnu veš postojanih boja. Ne perite osjetljivu i pigmentiranu odjeću i veš u ovom programu. Prije pranja provjerite oznaku na odjeći (preporučeno za pamučne košulje, hlače, kratke hlače, majice, odjeću za bebe, pidžame, pregače, stolnjake, posteljenu, navlake za jorgane, jastučnice, peškire za plažu i kupatilo, čarape, pamučni donji veš koje se može dugo prati na visokoj temperaturi). Pomoću automatskog programa za mrlje možete oprati 24 vrste mrlja podijeljene u tri različite skupine koje se mogu odabrati tipkom za postavku „Brzo pranje“. Niže možete naći grupe fleka koje mogu biti izabrane dugmetom za podešavanje “Brzo pranje“: Ovisno o odabranom nivou mrlja, poseban program pranja za koji su izmijenjeni trajanja zadržavanja ispiranja, aktivnost pranja, trajanje pranja i ispiranja.

Niže možete naći grupe fleka koje mogu biti izabrane dugmetom za podešavanje "Brzo pranje":

Ako nije odabrana funkcija „Brzo pranje“:	Kada se jednom pritisne dugme „Brzo pranje“	Kada se dvaput pritisne dugme „Brzo pranje“
Znoj	Krv	Čaj
Mrlje na ovratniku	Čokolada	Kafa
Jelo	Puding	Voćni sok
Majoneza	Trava	Kečap
Umak za salatu	Blato	Crno vino
Šminka	Jaje	Škrob
Ulje iz mašine	Maslac	Džem
Hrana za bebe	Kari	Ugljen

- Odaberite program za mrlje.
- Izaberite mrlju koju želite da operete tako što ćete je postaviti u neku od grupa navedenih gore i izabrati dotičnu grupu pomoću dugmeta za brzu pomoćnu funkciju.
- Pažljivo pročitajte oznaku na odjeći i provjerite da li su izabrani tačna temperatura i brzina centrifuge.
- **Downloaded Program (Preuzeti program)**

Ovo je poseban program koji vam omogućava da preuzmete druge programe kada to želite. Na početku postoji program koji možete vidjeti koristeći aplikaciju HomeWhiz kao zadatu. Međutim, možete da koristite aplikaciju HomeWhiz za biranje programa iz prethodno definisanih podešavanja programa, a zatim možete da ga promijenite i koristite.



Ako želite da koristite funkcije HomeWhiz i Daljinsko upravljanje, treba da izaberete Preuzeti program. Detaljne informacije mogu se naći u 4.3.15 Funkcija HomeWhiz i Funkcija daljinskog upravljanja.

#### • Soft Toys (Mekane igračke)\*\*\*\*\*

Plišane igračke moraju se prati na programu za osjetljivi veš zbog svojih osjetljivih tkanina, vlakana i dodataka koje sadrže. Zahvaljujući nježnim pokretima pranja i profilu za centrifugiranje, program za plišane igračke štiti ih tokom pranja. Preporučljivo je da koristite tečni deterdžent.



Lomljive igračke s tvrdim površinama ni u kom slučaju se ne smiju prati.

Igračke se ne smiju prati zajedno s odećom, jer mogu naštetiti vešu.

#### • Towel (Peškiri)\*\*\*\*\*

Ovaj program koristite da perete izdržljivo pamučno rublje kao što su peškiri. Stavite peškire u mašinu i vodite računa da ih stavite tako da ne dodiruju dno ili staklo.

### 4.3.6 Odabir temperature

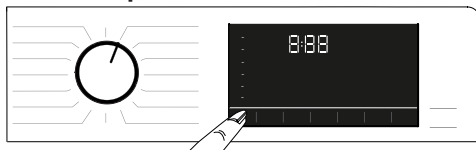

Kad odaberete novi program, temperatura predviđena za taj program pojavice se na indikatoru za temperaturu. Moguće je da vrijednost preporučene temperature ne predstavlja najvišu vrednost temperature koja se može izabrati za odgovarajući program.

Pritisnite taster za **Podešavanje temperature** da promijenite temperaturu. Temperatura se postupno smanjuje.



Nijedna promjena se ne može izvršiti u programima u kojima podešavanje temperature nije dozvoljeno.



Možete također da promijenite temperaturu nakon početka pranja. Ova promjena se može izvršiti ako to dozvoljavaju koraci pranja. Promjene se ne mogu izvršiti ako koraci to ne dozvoljavaju.



Ako dodate do opcije za hladnu vodu i pritisnete dugme za podešavanje temperature, preporučena maksimalna temperatura za izabrani program se prikazuje na displeju. Pritisnite tipku za Podešavanje temperature opet da smanjite temperaturu.

### 4.3.7 Odabir brzine centrifuge

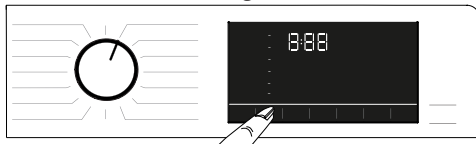

Kod odabira novog programa, preporučena brzina centrifuge odabranog programa prikazana je na indikatoru za **brzinu centrifuge**.



Moguće je da vrijednost preporučene brzine centrifuge ne predstavlja najvišu vrijednost brzine centrifuge koja se može izabrati za trenutni program.

Pritisnite tipku za **Podešavanje brzine obrtanja** da biste promijenili brzinu obrtanja. Brzina obrtanja se postupno smanjuje.

Zatim se, zavisno od modela ovog proizvoda, na displeju prikazuju opcije „Zadržavanje ispiranja” i „Bez centrifuge”.

Ako ne želite izvaditi odjeću odmah nakon završetka programa, možete se koristiti funkcijom **zadržavanja ispiranja**, čime ćete spriječiti gužvanje odjeće do kojeg dolazi kada mašina ispusti vodu.

Ova funkcija zadržava veš u vodi za konačno ispiranje.

Ako želite centrifugirati rublje nakon funkcije zadržavanja ispiranja:

- Podesite **Brzinu obrtanja**.

- Pritisnite **Start / Pauza / Otkazi..** Program će se nastaviti. Mašina ispušta vodu i centrifugira veš.

Ako želite da iscijedite vodu na kraju programa bez centrifugiranja, koristite funkciju **Bez centrifugiranja**.



Nijedna promjena se ne može izvršiti u programima u kojima podešavanje brzine centrifuge nije dozvoljeno.

Možete promijeniti brzinu centrifuge nakon početka pranja ako to dozvoljavaju koraci pranja. Promjene se ne mogu izvršiti ako koraci to ne dozvoljavaju.

#### Zadržavanje ispiranja

Ako ne želite izvaditi odjeću odmah nakon završetka programa, možete se koristiti funkcijom zadržavanja ispiranja i zadržati vodu u posljednjem ispiranju, čime ćete spriječiti gužvanje odjeće do kojeg dolazi kada mašina ispusti vodu. Pritisnite tipku Početak/Pauza nakon ovog procesa ako želite izbaciti vodu bez centrifuge. Program će se nastaviti i završiti nakon ispuštanja vode.

Ako želite staviti na centrifugu veša koje je u vodi, prilagodite brzinu centrifuge i pritisnite taster za početak/pauzu.

Program će se nastaviti. Voda se ispušta, veš se centrifugira i program je završen.

### 4.3.8 Odabir dodatne funkcije

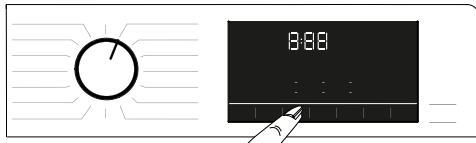

Odaberite željene pomoćne funkcije prije pokretanja programa. Kad god je odabran program, ikonice simbola dodatne funkcije koja je izabrana zajedno s njim svijetle.



Kada se pritisne dugme dodatne funkcije koje nije moguće odabrati u skladu s trenutnim programom, mašina za pranje će se oglasiti zvukom upozorenja.

Također, okviri dodatne funkcije odabrani za trenutni program nakon početka pranja i dalje svijetle.



Neke funkcije ne mogu biti odabrane zajedno. Ako je druga pomoćna funkcija suprotna onoj odabranoj prije pokretanja mašine, ta prva funkcija će biti otkazana, a druga pomoćna odabrana funkcija će ostati aktivna. Na primjer, ako želite da odaberete Brzo pranje nakon što ste odabrali Dodatnu vodu, Dodatna voda će biti otkazana, a Brzo pranje će ostati aktivno.

Pomoćna funkcija koja nije kompatibilna s datim programom se ne može odabrati. (Pogledajte „Tabelu programa i korištenja“)

Neki programi imaju pomoćne funkcije koje moraju raditi istovremeno. Te funkcije ne mogu biti otkazane. Okvir pomoćne funkcije neće svijetliti, samo će unutrašnje područje biti osvijetljeno.

### 4.3.8.1 Dodatne funkcije

#### • Prewash (Pretrpanje)

Pretrpanje se isplati samo za jako prljavo rublje. Ako ne upotrebljavate pretrpanje, uštedjet ćete energiju, vodu, deterdžent i vrijeme.

#### • Fast+ (Kraće pranje)

Nakon odabira programa, možete pritisnuti taster za brzo pranje da biste skratili trajanje programa. Za neke programe trajanje može da se skрати za preko 50%. Uprkos tome, performanse pranja su dobre zahvaljujući promijenjenom algoritmu.

Iako se razlikuje u svakom programu, kada jednom pritisnete taster za brzo pranje, trajanje programa se smanjuje na određeni nivo, a kada drugi put pritisnete isti taster, svodi se na najniži nivo.

Za bolje performanse pranja nemojte da koristite dugme za podešavanje Brzog pranja za jako prljavi veš. Skratite trajanje programa pomoću tastera za brzo pranje veša za umjereno i blago prljavi veš.

#### • Steam (Para)

Koristite ovaj program da smanjite gužvanje i vrijeme peglanja malih količina pamučnog, sintetičkog ili miješanog rublja koje ne sadrži mrlje.



Kada aktivirate funkciju pare, nemojte koristiti tečni deterdžent ako proizvod nema posudu za tečni deterdžent ili funkciju doziranja tečnosti. U suprotnom, mrlje mogu ostati na odjeći.

#### • Remote Control (Daljinski upravljač)

Možete da koristite ovaj taster za dodatnu funkciju za povezivanje svog proizvoda s pametnim uređajima. Za detaljne informacije pogledajte 4.3.15 Funkcija HomeWhiz i Funkcija Daljinski upravljač.

#### • Custom Programme (Prilagođeni program)

Ova dodatna funkcija može da se koristi samo za programe Pamuk i Sintetika zajedno s aplikacijom HomeWhiz. Kada se aktivira ova dodatna funkcija, možete da dodate do 4 dodatna koraka ispiranja u program. Možete odabrati i koristiti neke pomoćne funkcije čak i ako ih nije moguće pronaći na vašem proizvodu. Možete povećati i smanjiti vrijeme programa za pamuk i sintetik u okviru sigurnog opsega.



Kada je izabrana pomoćna funkcija Prilagođenog programa, performanse pranja i potrošnja energije će se razlikovati od navedene vrijednosti.

### 4.3.8.2 Funkcije/Programi odabrani pritiskom funkcijskih tastera na 3 sekunde

#### • Drum Clean (Čišćenje bubnja) 3"

Pritisnite i držite tipku pomoćne funkcije 1 do 3 sekunde kako biste odabrali program. Koristite ovaj program redovno (jednom u svakih 1-2 mjeseca) da očistite bubanj i obezbijedite potrebnu higijenu. Para se primjenjuje prije programa kako bi omekšala ostatke u bubnju. Pokrenite program kad je mašina potpuno prazna. Da biste postigli bolje rezultate, stavite sredstvo za uklanjanje kamenca iz mašina za pranje u odjeljak II za deterdžent br. „2“. Kada program završi, ostavite vrata za punjenje odškrinuta kako bi se unutrašnjost mašine osušila.



Ovo nije program za pranje. Ovo je program održavanja.

Nemojte pokrećati program ako u mašini ima nečega. Ukoliko pokušate da učinite to, mašina prepoznaje da u mašini ima veša i prekida program.

### • **Anti-Crease+ (Protiv gužvanja+)**

Ova funkcija se bira kada se pritisne i zadrži 3 sekunde dugme za centrifugiranje i uključi se lampica za praćenje programa za odgovarajući korak. Kada je odabrana ova funkcija, bubanj se okreće do 8 sati kako bi se spriječio gužvanje rublja na kraju programa. Možete otkazati ovaj program i izvoditi rublje u bilo kojem trenutku tokom trajanja datog perioda od 8 sati. Pritisnite tipku za odabir funkcije ili tipku za uključivanje/isključivanje mašine da biste otkazali ovu funkciju. Svjetlo programa koji slijedi će ostati upaljeno dok se ova funkcija ne otkáže ili dok se taj korak ne završi. Ako funkcija nije otkazana, bit će aktivna i u sljedećem ciklusu pranja.

### • **Extra Rinse (Dodatno ispiranje)**

Ova funkcija se bira kada se pritisne taster pomoćne funkcije 2 i zadrži 3 sekunde.

Ova funkcija omogućava proizvodu da izvrši još jedno ispiranje kao dodatak onom koje je već završeno nakon glavnog pranja. Tako se može smanjiti rizik od uticaja minimalnih ostataka deterdženta na rublju na osjetljivu kožu (bebe, alergiji sklona koža itd.).

### • **Child lock (Dječja brava)**

Koristite funkciju zaštite za djecu da biste spriječili djecu da se igraju mašinom. Na taj način možete spriječiti bilo kakve izmjene programa koji je u toku.



Možete uključiti i isključiti mašinu pomoću dugmeta za uključivanje/isključivanje kada je aktivno zaključavanje zbog djece. Kada ponovo uključite mašinu, program će se nastaviti tamo gdje je zaustavljen.

Kada je zaključavanje zbog djece omogućeno, zvučno upozorenje će se oglasiti ako se pritisnu tasteri. Ovo zvučno upozorenje će biti otkazano ako se tipke pritisnu pet puta uzastopno.

#### **Da aktivirate dječju bravu:**

**Pritisnite i držite taster za pomoćnu funkciju** na 3 sekunde. Kada se završi odbrojavanje „3-2-1“ na ekranu, prikazuje se simbol Zaključavanje zbog djece. Kada se ovo upozorenje prikaže, možete **otпустiti dugme pomoćne funkcije 3**.

#### **Da deaktivirate dječju bravu:**

**Pritisnite i držite taster za pomoćnu funkciju** na 3 sekunde. Kada se završi odbrojavanje „3-2-1“ na ekranu, nestaje simbol Zaključavanje zbog djece.

### • **Bluetooth 3”**

Možete da koristite funkciju povezivanja putem Bluetooth-a da uparite svoju mašinu s pametnim uređajem. Na taj način možete koristiti pametni uređaj da biste dobili informacije o svojoj mašini i da biste je kontrolisali.

#### **Da biste aktivirali Bluetooth vezu:**

**Pritisnite i držite taster funkcije daljinskog upravljača** 3 sekunde. Prikazaće se odbrojavanje „3-2-1“ a zatim će se na ekranu pojaviti ikona Bluetooth. Otpustite **dugme funkcije daljinskog upravljača**. Ikonica Bluetooth-a će zatreperiti dok se proizvod uparuje s pametnim uređajem. Ako je povezivanje uspješno, lampica ikonice će ostati uključena.

#### **Da biste deaktivirali Bluetooth vezu:**

**Pritisnite i držite taster funkcije daljinskog upravljača** 3 sekunde. Prikazaće se odbrojavanje „3-2-1“ a zatim će na ekranu nestati ikona Bluetooth.



Prvo podešavanje aplikacije HomeWhiz mora biti završeno da bi se aktivirala Bluetooth veza. Nakon podešavanja, pritiskom na dugme funkcije daljinskog upravljača dok je dugme u položaju za preuzimanje programa/daljinskog upravljača automatski će se aktivirati Bluetooth veza.

## **4.3.9 Vrijeme završetka**

### **Prikaz vremena**

Preostalo vrijeme završetka programa dok je pokrenut prikazuje se kao „01:30“ u formatu sati i minuta.



Trajanje programa se može razlikovati od vrijednosti navedenih u odjeljku „Tabela programa i potrošnje“ u zavisnosti od pritiska vode, tvrdoće vode i temperature, temperature okoline, vrste i količine veša, izbora dodatnih funkcija i promjena električnog napona.

Pomoću funkcije **Vrijeme završetka**, pokretanje programa može biti odloženo i do 24 sata. Nakon pritiska na dugme **Vrijeme završetka**, prikazaće se procijenjeno vrijeme završetka programa. Ako je podešeno **Vrijeme završetka** indikator, **Vrijeme završetka** svijetli.



Da bi se aktivirala funkcija End Time i program završio na kraju određenog vremena, nakon podešavanja vremena morate pritisnuti dugme **Start/Pauza**.



Ako želite da otkazete funkciju Vreme završetka, okrenite dugme u položaj za **uključivanje i isključivanje** mašine.



Kada aktivirate funkciju Vrijeme završetka, nemojte dodavati tečni deterdžent u odjeljak za deterdžent u prahu br. 2. Postoji opasnost od fleka na odjeći!

- 1 Otvorite vrata za stavljanje veša, stavite veš i deterdžent, itd.
- 2 Izaberite program pranja, temperaturu, brzinu centrifuge i, ako je potrebno, dodatne funkcije.
- 3 Podesite vrijeme završetka po vašem izboru pritiskom na dugme **Vrijeme završetka**. **Indikator Vremena završetka** svijetli.
- 4 Pritisnite dugme **Start/Pauza**. Počinje odbrojavanje za vrijeme završetka. Znak „-“ u sredini vremena završetka počinje treptati na ekranu.



Dodatni veš se može dodati u mašinu tokom odbrojavanja vremena završetka. Na kraju odbrojavanja, indikator Vremena završetka se gasi, ciklus pranja počinje i vrijeme odabranog programa se pojavljuje na displeju.

Kada istekne Vrijeme završetka, vrijeme koje se prikazuje na ekranu se sastoji od vremena završetka s trajanjem izabranog programa.

#### 4.3.10 Pokretanje programa

- 1 Pritisnite taster **Start / Pauza** da biste pokrenuli program.
- 2 Lampica dugmeta **Start / Pauza** koja je ranije bila isključena počinje da svijetli neprekidno, što ukazuje na to da je program pokrenut.

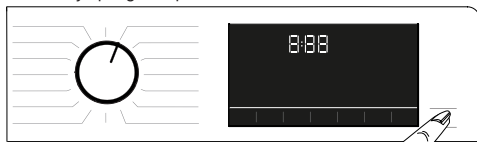

- 3 Vrata za punjenje veša su zaključana. Simbol brave za vrata pojavljuje se na ekranu nakon zaključavanja vrata za punjenje.

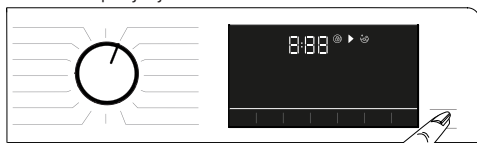

- 4 Indikatorska svjetla Praćenja programa na ekranu prikazaće trenutni programski korak.

#### 4.3.11. Zaključavanje vrata za punjenje

Na vratima za punjenje stroja postoji sustav za zaključavanje koji sprečava otvaranje vrata za punjenje kada nivo vode nije odgovarajući.

Simbol za zaključana vrata pojavljuje se na ekranu nakon zaključavanja vrata za punjenje.



Ako je izabrana funkcija daljinskog upravljanja, vrata će biti zaključana. Da biste otvorili vrata, morate deaktivirati funkciju daljinskog pokretanja pritiskom na dugme daljinskog pokretanja ili promjenom položaja programa.

#### Otvaranje vrata za punjenje u slučaju nestanka struje:



U slučaju nestanka struje, ručku vrata za punjenje za slučaj nužde ispod poklopca filtra pumpe možete koristiti za ručno otvaranje vrata za punjenje.



**UPOZORENJE:** Prije otvaranja vrata za stavljanje veša, osigurajte da u mašini nema vode kako biste izbjegli izazivanje poplave. Voda može biti vruća i može izazvati opekline.

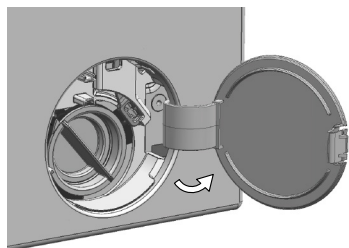

- Ugasite i isključite uređaj iz utičnice.
- Otvorite poklopac filtra pumpe.

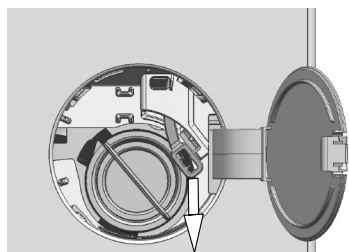

- Alatom uklonite ručku vrata za punjenje za slučaj nužde iza poklopca filtra.
- Povucite jednom prema dolje ručku vrata za punjenje za slučaj nužde da otvorite vrata za punjenje.
- Ako ne možete otvoriti vrata za punjenje, pokušajte tako što ćete ponovo povući ručku prema dolje.
- Nakon otvaranja vrata, vratite ručku za slučaj nužde u prvobitni položaj.

## 4.3.12 Promjena odabira nakon početka izvođenja programa

**Dodavanje veša kad je program već počeo** :

**Ako je nivo vode u mašini odgovarajući kada pritisnete dugme Start / Pauza** brava vrata će se deaktivirati i vrata će se otvoriti, što vam omogućava da dodate odjeću. Ikona brave vrata na ekranu se isključuje kada je brava vrata deaktivirana. Nakon što dodate odjeću, zatvorite vrata i pritisnite dugme **Start/Pauza** još jednom da biste nastavili s ciklusom pranja.

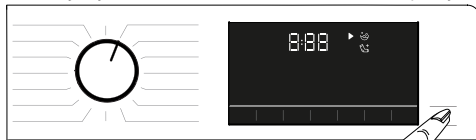

**Ako nivo vode u mašini nije odgovarajući kada pritisnete dugme Start / Pauza** brava vrata se neće moći deaktivirati, a ikona za bravu vrata biće upaljena na ekranu.

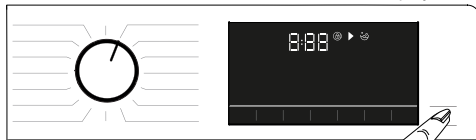

Ako je temperatura vode u mašini iznad 50 °C, iz sigurnosnih razloga ne možete deaktivirati bravu vrata, čak i ako je nivo vode odgovarajući.

### Prebacivanje mašine u režim pauze

**Pritisnite taster Start/Pauza** da biste prebacili mašinu na režim pauze. Na ekranu će treperiti simbol „Pauze“.

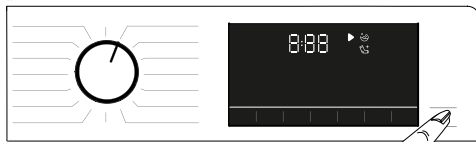

### Promjena izbora programa nakon pokretanja programa:

Promjena programa je dozvoljena kada je trenutni program pokrenut, osim ako nije omogućeno Zaključavanje zbog djece. Ta radnja će otkazati trenutni program.



Odabrani program će iznova početi.

### Promjena pomoćne funkcije, brzine i temperature

Zavisno od toga do kojeg je koraka program došao, možete opozvati ili aktivirati pomoćne funkcije. Pogledajte „Izbor dodatne funkcije“.

Također možete promijeniti postavke brzine i temperature. Pogledajte „Odabir brzine“ i „Odabir temperature“.



Vrata za punjenje se neće otvoriti ako je temperatura vode u mašini visoka ili je nivo vode iznad osnovne linije vrata za punjenje.

## 4.3.13 Opoziv programa

Program se otkazuje kada se dugme za izbor programa okrene na drugi program ili se mašina isključi i ponovo uključi pomoću dugmeta za izbor programa.



Ako okrenete dugme za izbor programa kada je omogućeno zaključavanje zbog djece, program se neće otkazati. Trebali biste prvo otkazati dječju bravu.

Ako želite da otvorite vrata za punjenje pošto ste otkazali program, ali nije moguće otvoriti vrata za punjenje zbog toga što je nivo vode u mašini iznad osnovne vrata za punjenje, onda okrenite dugme za izbor programa na program Pumpanje + centrifuga i iscijedite vodu iz mašine.

### 4.3.14 Završetak programa

Simbol završetka pojavljuje se na ekranu kada se program završi.

Ako ne pritisnete bilo koju tipku tokom 10 minuta, mašina će se prebaciti na režim ISKLJUČENO. Displej i svi indikatori će se ugasiti.

Koraci završenog programa prikazaće se ako pritisnete dugme za uključivanje/isključivanje.

### 4.3.15 Funkcija HomeWhiz i Funkcija daljinskog upravljanja

HomeWhiz vam omogućava da koristite pametni uređaj za provjeru mašine za pranje i dobijanje informacija o njenom statusu. Pomoću aplikacije HomeWhiz možete da koristite pametni uređaj za obavljanje različitih postupaka koji se također mogu izvoditi na mašini. Plus, neke funkcije možete koristiti samo pomoću funkcije HomeWhiz.

Morate da preuzmete aplikaciju HomeWhiz iz trgovine aplikacija vašeg pametnog uređaja da biste koristili Bluetooth funkciju svog uređaja.

Provjerite da li je vaš pametni uređaj povezan s internetom da biste instalirali aplikaciju.

Ako koristite aplikaciju prvi put, pratite uputstva na ekranu da završite proces registracije vašeg korisničkog naloga. Kada se završi postupak registracije, možete da koristite sve proizvode s funkcijom HomeWhiz u svom domu na ovom računom.

Na HomeWhiz aplikaciji možete dodirnuti „Dodaj/ukloni uređaj” da vidite proizvode koji su upareni s vašim računom. Možete da izvedete postupak uparivanja korisnika ovih proizvoda na ovoj strani.



Da biste koristili funkciju HomeWhiz, aplikacija mora biti instalirana na pametnom uređaju, a mašina za pranje veša mora biti uparena s pametnim uređajem putem bluetooth-a. Ako vaša mašina za pranje nije uparena s pametnim uređajem, ona funkcioniše kao uređaj koji nema funkciju HomeWhiz.

Vaš proizvod će raditi kao uparen s vašim pametnim uređajem putem Bluetooth-a. Kontrole izvršene pomoću aplikacije biće omogućene putem ovog uparivanja; stoga jačina bluetooth signala između uređaja i pametnog uređaja mora biti odgovarajuća.

Posjetite [www.homewhiz.com](http://www.homewhiz.com) da vidite Android i iOS verzije koje podržavaju aplikacija HomeWhiz.



**UPOZORENJE:** Sve sigurnosne mjere opisane u odjeljku „**OPŠTA SIGURNOSNA UPUTSTVA**” u vašem korisničkom priručniku važe i za daljinski rad putem funkcije HomeWhiz.

#### 4.3.15.1 Podešavanje HomeWhiz

Da bi aplikacija mogla da se pokrene, mora se uspostaviti veza između vašeg uređaja i aplikacije HomeWhiz. Da bi se ova veza uspostavila, slijedite korake u nastavku za postupak podešavanja i na uređaju i na aplikaciji HomeWhiz.

- Ako dodajete neki uređaj po prvi put, dodirnite dugme „Dodaj/ukloni uređaj” na HomeWhiz aplikaciji. Nakon tog korak dodirnite „Dodirnuti ovdje za podešavanje novog uređaja”. Pratite korake u nastavku kao i korake u aplikaciji HomeWhiz da obavite podešavanje.
- Da biste pokrenuli podešavanje, provjerite da li je mašina isključena. Pritisnite istovremeno i držite tipku temperature i tipku funkcije daljinskog upravljača tokom 3 sekunde da biste prebacili mašinu u režim za podešavanje HomeWhiz.



- Dok je mašina u režimu za HomeWhiz podešavanje, vidjećete animaciju na ekranu i Bluetooth ikona će treperiti dok mašina ne bude uparena s pametnim uređajem. U ovom režimu će biti aktivno samo dugme programa. Ostala dugmad će biti neaktivna.



- Na ekranu na kom vidite aplikaciju, odaberite željenu mašinu za pranje veša i pritisnite Sljedeće.

- Nastavite da čitate uputstva na ekranu dok vam HomeWhiz aplikacija ne postavi pitanje o proizvodu koji želite da povežete na vaš pametni uređaj.
- Vratite se na HomeWhiz aplikaciju i sačekajte da se podešavanje završi. Kada se podešavanje završi, dodelite naziv svojoj mašini za pranje. Sada možete dodirnuti i vidjeti proizvod koji ste dodali u aplikaciju HomeWhiz.



Ako ne možete uspešno da izvršite podešavanje u roku od 5 minuta, mašina za pranje veša će se automatski isključiti. U tom slučaju morate krenuti ispočetka s postupkom podešavanja. Ako se problem ne otkloni, obratite se ovlašćenom servisnom agentu.

Možete koristiti perilicu rublja s više od jednog pametnog uređaja. Da biste uradili to, preuzmite aplikaciju HomeWhiz također na drugi pametni uređaj. Kada pokrenete aplikaciju, moraćete se prijaviti koristeći račun koji ste prethodno kreirali i uparili sa svojom mašinom za pranje veša. U suprotnom, pročitajte „Podešavanje mašine za pranje koja je povezana s računom drugog korisnika“.



**UPOZORENJE:** Potrebna vam je internetska veza na pametnom uređaju da biste nastavili s podešavanjem HomeWhiz-a. U suprotnom, aplikacija HomeWhiz vam neće dopustiti da uspešno završite proceduru podešavanja. Ako imate problema s internetskom vezom, obratite se davaocu internetskih usluga.



Aplikacija HomeWhiz može od vas zahtijevati da utipkate broj proizvoda prikazan na etiketi proizvoda. Najlepnicu proizvoda možete pronaći unutar vrata uređaja. Broj proizvoda će biti prikazan na naljepnici.

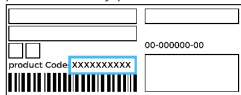

#### 4.3.15.2 Podešavanje mašine za pranje koja je povezana s računom drugog korisnika

Ako je mašina za pranje koju želite da koristite prethodno unesena u sistem putem računa drugog korisnika, morate da obavite novo povezivanje između svoje aplikacije HomeWhiz i proizvoda.

- Preuzmite HomeWhiz aplikaciju na novi pametni uređaj koji želite da koristite.
- Kreirajte novi račun i prijavite se na ovaj račun na aplikaciji HomeWhiz.
- Slijedite korake opisane u programu Podešavanje HomeWhiz (4.3.15.1 Podešavanje HomeWhiz) i nastavite s postupkom podešavanja.



Budući da se funkcija HomeWhiz i daljinski upravljač na vašem uređaju upravlja uparivanjem pomoću Bluetooth tehnologije, samo jedna aplikacija HomeWhiz može njime upravljati istovremeno.

#### 4.3.15.3 Funkcija daljinskog upravljanja i njena upotreba

Nakon podešavanja aplikacije HomeWhiz, Bluetooth će se automatski uključiti. Da bi se aktiviralo ili deaktiviralo povezivanje putem Bluetooth-a, pogledajte 4.3.8.2 Bluetooth 3”.

Ako isključite i uključite mašinu dok je Bluetooth aktivan, automatski će se ponovo povezati. U slučajevima kao što je upareni uređaj izvan dometa, Bluetooth će se automatski isključiti. Iz tog razloga ćete morati da uključite ponovo taster Bluetooth ako želite da koristite funkciju daljinskog upravljača.

Možete provjeriti Bluetooth simbol na ekranu da biste pratili status veze. Ako je simbol neprekidno uključen, imate Bluetooth vezu. Ako simbol treperi, proizvod pokušava da se poveže. Ako je simbol isključen, to znači da niste povezani.



**UPOZORENJE:** Kada je Bluetooth veza uključena u vašem proizvodu, moći će se izabrati funkcija daljinskog upravljanja. Ako se funkcija daljinskog upravljača ne može odabrati, provjerite status veze. Ako povezivanje ne može da se uspostavi, ponovite početna podešavanja na uređaju.

**UPOZORENJE:** Iz sigurnosnih razloga vrata proizvoda će ostati zaključana dok je funkcija daljinskog upravljača omogućena, bez obzira na režim rada. Ako želite otvoriti vrata proizvoda, trebate okrenuti taster za odabir programa ili pritisnuti taster daljinskog upravljača da deaktivirate funkciju daljinskog upravljača.

Ako želite daljinski da upravljate svojom mašinom za pranje, morate da aktivirate funkciju daljinskog upravljača pritiskom dugmeta daljinskog upravljača dok je Program u položaju Preuzimanje programa / Daljinski upravljač na kontrolnoj tabli vaše mašine za pranje veša. Kada se pristupi proizvodu, prikazaće vam se ekran sličan ekranu u nastavku.





Kada je daljinski upravljač uključen, operacijama upravljanja, isključivanja i praćenja statusa možete upravljati samo preko mašine za pranje veša. I svim funkcijama izuzev zaključavanja zbog djece možete da upravljate putem aplikacije.

Pomoću indikatora funkcije na tasteru možete pratiti da li je funkcija daljinskog upravljača uključena ili isključena.

Ako je funkcija daljinskog upravljača isključena, svim radnjama se rukuje na perilici rublja i samo je status praćenja omogućen na aplikaciji.

U slučaju da funkcija daljinskog pokretanja ne može da se uključi, aparat će se oglasiti zvukom upozorenja kada pritisnete dugme. To se može dogoditi u slučajevima kada je aparat uključen i ako putem bluetooth-a nema uparenog pametnog uređaja. Podešavanje isključenja Bluetooth-a ili otvorena vrata mašine za pranje primjeri su takvih slučajeva

Kada omogućite tu funkciju na mašini za pranje, ona ostaje omogućena bez obzira na uslove, što vam omogućava da upravljate mašinom za pranje daljinski putem Bluetooth-a.

U određenim slučajevima, ona se sama deaktivira radi sigurnosnih razloga:

- Kada vaša mašina za pranje veša bude u statusu prekida napajanja.
- Kada je dugme za program okrenuto i drugi program odabran ili kada je uređaj isključen.

#### 4.3.15.4 Rješavanje problema

Pratite korake u nastavku ako imate problema s upravljanjem ili povezivanjem. Pratite da li se problem nastavlja ili ne nakon aktivnosti koju ste izvršili. Uradite sljedeće ako problem nije riješen.

- Provjerite da li je vaš pametni uređaj povezan na odgovarajuću kućnu mrežu.
- Ponovno pokrenite aplikaciju proizvođača.
- Bluetooth isključite, a zatim uključite preko korisničke kontrolne table.
- Ako veza ne može biti uspostavljena s gore navedenim postupcima, ponovite inicijalne postavke za podešavanja na perilici rublja.

Ako problem i dalje postoji posavjetujte se s ovlaštenim servisnim zastupnikom.

## 4.4 Održavanje i čišćenje

Vijek trajanja proizvoda će se produžiti i učestali problemi će biti smanjeni ako se proizvod čisti u redovnim intervalima.

### 4.4.1 Čišćenje ladice za deterđent

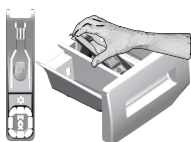

Čistite ladicu za deterđent u redovnim intervalima (svakih 4-5 ciklusa pranja) kao što je dolje prikazano kako biste spriječili nakupljanje deterđenta u prahu tokom vremena.

Podignite stražnji dio sifona kako biste ga uklonili kao što je prikazano.

Ako ima više od uobičajene količine vode, a mješavina omekšivača se počinje skupljati u odjeljku za omekšivač, sifon se mora očistiti.

- 1 Pritisnite istačkano mjesto na sifonu u odjeljku za omekšivač i povucite prema sebi sve dok se odjeljak ne odvoji od mašine.
- 2 Operite ladicu deterđenta i sifon s dosta mlake vode u umivaoniku. Da bi se spriječilo da ostaci dođu u kontakt s vašom kožom, očistite mašinu odgovarajućom četkom s rukavicama na rukama.
- 3 Ubacite ladicu natrag u njeno ležište nakon čišćenja i uvjerite se da je dobro nalegla.

### 4.4.2 Čišćenje vrata za punjenje i bubnja

Za proizvode s programom za čišćenje bubnja, pogledajte Rukovanje proizvodom - Programi.



Ponovite postupak čišćenja bubnja svaka 2 mjeseca.

Koristite sredstvo protiv kamenca koje je prikladno za mašine za pranje rublja.



Nakon svakog pranja provjerite da nema stranih tvari u bubnju.

Ako su rupe prikazane na slici blokirane, oslobodite rupe koristeći četkicu za zube.

Strane metalne tvari će uzrokovati mrlje od rđe u bubnju. Očistite mrlje na površini bubnja koristeći sredstva za čišćenje za nehrđajući čelik.

Nikada nemojte koristiti čeličnu vunu ili žičanu vunu. To će oštetiti obojene, hromirane i plastične površine.

### 4.4.3 Čišćenje tijela mašine i kontrolne ploče

Prebrišite tijelo mašine sapunjavom vodom ili nekorozivnim blagim gel deterđentima ako je potrebno, te posušite suhom krpom.

Koristite samo mekane i vlažne krpe da čistite upravljačku ploču.

### 4.4.4 Čišćenje filtera za ulaz vode

Na kraju svakog ventila za dovod vode na stražnjoj strani mašine nalazi se filter, kao i na kraju svakog crijeva za ulaz vode gdje su priključeni na slavinu. Ovi filteri sprječavaju da strane tvari i prljavština iz vode ulazi u mašinu za pranje rublja. Filteri bi se trebali čistiti čim se zaprljaju.

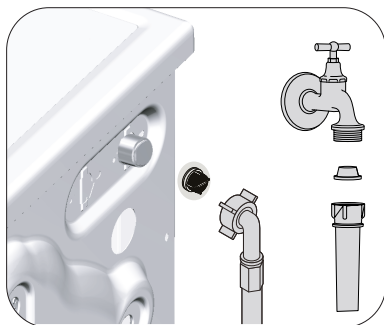

1. Zatvorite slavine.
2. Uklonite matice sa crijeva za primanje vode da biste pristupili filterima na ventilima za primanje vode. Očistite ih pomoću odgovarajuće četke. Ako su filteri previše prljavi, uklonite ih s njihovih mjesta pomoću klijesta i očistite na ovaj način.
3. Izvadite filtere na ravnim krajevima crijeva za primanje vode zajedno s brtvama i temeljito ih očistite pod mlazom vode.
4. Pažljivo zamijenite zaptivače i filtere i rukom pritegnite njihove matice.

#### 4.4.5 Pražnjenje preostale vode i čišćenje filtera pumpe

Sistem filtera u vašoj mašini sprječava da čvrsti predmeti kao što su dugmad, kovanice i vlakna tkanine blokiraju rotor pumpe tokom pražnjenja vode za pranje. Tako će se voda isprazniti bez ikakvih problema i vijek trajanja pumpe će se poružiti.

Ako mašina ne isuši vodu, filter pumpe je začepljen. Filter se mora očistiti kad god je začepljen ili svaka 3 mjeseca. Prvo se mora isušiti voda da bi se očistio filter pumpe.

Pored toga, prije transporta mašine (npr. kada preseljavate na drugu lokaciju) i u slučaju smrzavanja vode, voda će se trebati isušiti u potpunosti.



**PAŽNJA:** Strane čestice koje su ostale u filteru pumpe mogu oštetiti vašu mašinu ili mogu uzrokovati probleme s bukom.

**PAŽNJA:** Ako se proizvod ne koristi, zatvorite slavinu, uklonite glavnu cijev i ispraznite vodu iz mašine radi sprečavanja bilo kakve mogućnosti smrzavanja.

**PAŽNJA:** Nakon svake upotrebe, isključite slavinu na koju je priključeno mrežno crijevo.

#### Da biste očistili prijavili filter i ispraznili vodu:

1 Isključite mašinu iz utičnice da prekinete napajanje.



**PAŽNJA:** Temperatura vode u unutrašnjosti mašine može ići do 90 °C. Da biste izbjegli rizik od spaljivanja, očistite filter nakon što se voda u mašini ohladi.

2. Otvorite poklopac filtera.

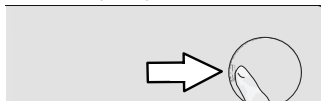

3 Slijedite postupke u nastavku da biste ispraznili vodu.

#### Ako proizvod nema odvodno crijevo za pražnjenje vode u slučaju hitnosti, da biste ispraznili vodu:

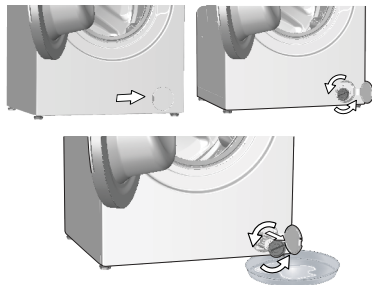

- Da biste prikupili vodu koja ističe iz filtera, stavite veliku posudu ispred filtera.
- Okrenite i olabavite filter pumpe dok vod ne počete teći (suprotno od smjera kazaljke na satu). Pokužite vodu koja ističe u posudu koju ste postavili ispred filtera. Uvijek imajte komad krpe pri ruci kako biste apsorbavali eventualno prolivenu vodu.
- Kada je voda izašla iz mašine, izvadite filter potpuno tako što ćete ga okrenuti.

4 Očistite sve ostatke u unutrašnjosti filtera kao i vlakna, ako ih ima, oko područja rotora pumpe.

5. Uklonite filter.

6. Ako je poklopac filtera sastavljen iz dva dijela, zatvorite poklopac filtera pritišćući na jezičak. Ako je iz jednog dijela, prvo postavite jezičke u donji položaj na njihovo mjesto, a zatim pritisnite gornji dio da biste zatvorili.

Problem	Uzrok	Rješenje
Programi se ne pokreću nakon zatvaranja vrata za punjenje.	Tipka Start / pauza / otkazi nije pritisnuta.	<ul style="list-style-type: none"> <li>• Pritisnite tipku Start / pauza / otkazi.</li> </ul>
	Možda će biti teško zatvoriti vrata za punjenje u slučaju prekomjernog punjenja.	<ul style="list-style-type: none"> <li>• Smanjite količinu rublja i uvjerite se da su vrata za punjenje ispravno zatvorena.</li> </ul>
Program se ne može pokrenuti niti odabrati.	Proizvod za pranje rublja se prebacio na režim samozaštite zbog problema s napajanjem (linijski napon, pritisak vode, itd).	<ul style="list-style-type: none"> <li>• Da biste otkazali program okrenite tipku za odabr programa da odaberete neki drugi program. Prethodni program će biti otkazan. (Vidite "Otkazivanje programa")</li> </ul>
Voda u proizvodu.	Nešto vode je ostalo u proizvodu zbog postupaka kontrole kvaliteta u proizvodnji.	<ul style="list-style-type: none"> <li>• Ovo nije greška; voda ne šteti proizvodu.</li> </ul>
Proizvod ne prima vodu.	Slavina je isključena.	<ul style="list-style-type: none"> <li>• Uključite slavine.</li> </ul>
	Crijevo za ulaz vode je povijeno.	<ul style="list-style-type: none"> <li>• Ispravite crijevo.</li> </ul>
	Filter za ulaz vode je začepljen.	<ul style="list-style-type: none"> <li>• Očistite filter.</li> </ul>
	Vrata za punjenje nisu zatvorena.	<ul style="list-style-type: none"> <li>• Zatvorite vrata.</li> </ul>
Proizvod ne ispušta vodu.	Crijevo za vodu je začepljeno ili uvrnuto.	<ul style="list-style-type: none"> <li>• Očistite ili ispravite crijevo.</li> </ul>
	Filter pumpe je začepljen.	<ul style="list-style-type: none"> <li>• Očistite filter pumpe.</li> </ul>
Proizvod vibrira ili pravi buku.	Proizvod stoji neuravnoteženo.	<ul style="list-style-type: none"> <li>• Stabilizirajte proizvod podešavanjem nožica.</li> </ul>
	Tvrde tvari su ušle u filter pumpe.	<ul style="list-style-type: none"> <li>• Očistite filter pumpe.</li> </ul>
	Sigurnosni vijci za transport nisu uklonjeni.	<ul style="list-style-type: none"> <li>• Uklonite sigurnosne vijke za transport.</li> </ul>
	Količina rublja u proizvodu je možda premla.	<ul style="list-style-type: none"> <li>• Dodajte još rublja u proizvod.</li> </ul>
	Previše rublja je stavljeno u proizvod.	<ul style="list-style-type: none"> <li>• Izvadite nešto rublja iz proizvoda ili razaberite rukom da balansirate ravnomjerno u proizvodu.</li> </ul>
Proizvod je naslonjen na kruti predmet.	<ul style="list-style-type: none"> <li>• Uvjerite se da proizvod nije naslonjen ni na šta.</li> </ul>	
Pojavilo se curenje vode na dnu proizvoda.	Crijevo za vodu je začepljeno ili uvrnuto.	<ul style="list-style-type: none"> <li>• Očistite ili ispravite crijevo.</li> </ul>
	Filter pumpe je začepljen.	<ul style="list-style-type: none"> <li>• Očistite filter pumpe.</li> </ul>
Proizvod se zaustavio ubrzo nakon što je program počeo.	Proizvod se možda zaustavio privremeno zbog pada napona.	<ul style="list-style-type: none"> <li>• Proizvod će nastaviti s radom kada se napon vrati na normalan nivo.</li> </ul>
Proizvod direktno prazni vodu koju primi.	Crijevo za odvod nije na adekvatnoj visini.	<ul style="list-style-type: none"> <li>• Priključite crijevo za pražnjenje vode kao što je opisano u priručniku za korisnika.</li> </ul>
Ne može se vidjeti voda u proizvodu tokom pranja.	Voda se nalazi u nevidljivom dijelu proizvoda.	<ul style="list-style-type: none"> <li>• To nije greška.</li> </ul>
Vrata za punjenje nije moguće otvoriti.	Brava vrata za punjenje je aktivirana zbog nivoa vode u proizvodu.	<ul style="list-style-type: none"> <li>• Ispraznite vodu pokretanjem pumpe ili programa obrtanja.</li> </ul>
	Proizvod zagrijava vodu ili je u ciklusu obrtanja.	<ul style="list-style-type: none"> <li>• Sačekajte dok se program završi.</li> </ul>
	Vrata za punjenje se mogu zaglaviti uslijed pritiska kojem mogu biti izložena.	<ul style="list-style-type: none"> <li>• Uхватite za ručku te gurnite i povucite vrata za punjenje da ih oslobodite i otvorite.</li> </ul>
	Ako nema napajanja, vrata za punjenje proizvoda se neće otvoriti.	<ul style="list-style-type: none"> <li>• Da biste otvorili vrata za punjenje, otvorite poklopac filtera pumpe i povucite prema dolje ručku za slučaj nužde koja je smještena na stražnjoj strani pomenutog poklopcu. Vidite "Brava vrata za punjenje"</li> </ul>

<b>Problem</b>	<b>Uzrok</b>	<b>Rješenje</b>
Pranje traje duže nego što je to specificirano u priručniku za korisnika. (*)	Pritisak vode je slab.	<ul style="list-style-type: none"> <li>Proizvod čeka dok primi adekvatnu količinu vode da bi se spriječio loš kvalitet pranja zbog smanjene količine vode. Zbog toga je vrijeme pranja produženo.</li> </ul>
	Napon je nizak.	<ul style="list-style-type: none"> <li>Vrijeme pranja je produženo da bi se izbjegli loši rezultati pranja kada je napon napajanja nizak.</li> </ul>
	Ulazna temperatura vode je niska.	<ul style="list-style-type: none"> <li>Zahtijevano vrijeme za zagrijavanje vode se produžava tokom hladnih sezona. Također, vrijeme pranja je možda produženo da bi se izbjegli loši rezultati pranja.</li> </ul>
	Broj ispiranja i/li količina vode za ispiranje je povećana.	<ul style="list-style-type: none"> <li>Proizvod povećava količinu vode za ispiranje kada je potrebno dobro ispiranje i dodaje još jedan korak ispiranja ako je potrebno.</li> </ul>
	Prekomjerno pjenjenje se pojavljuje i sistem za automatsku apsorpciju pjene se aktivira zbog korištenja prevelike količine deterdženta.	<ul style="list-style-type: none"> <li>Koristite preporučenu količinu deterdženta.</li> </ul>
Vrijeme programa se ne odbrojava. (Na modelima s displejom) (*)	Programator se može zaustaviti prilikom primanja vode.	<ul style="list-style-type: none"> <li>Indikator programatora neće odbrojavati dok proizvod prima adekvatnu količinu vode. Proizvod će sačekati dok ne primi dovoljnu količinu vode kako bi se izbjegli loši rezultati pranja zbog nedostatka vode. Indikator programatora će početi sa odbrojavanjem nakon ovoga.</li> </ul>
	Programator se može zaustaviti prilikom faze zagrijavanja.	<ul style="list-style-type: none"> <li>Indikator programatora neće odbrojavati dok proizvod ne dosegne odabranu temperaturu.</li> </ul>
	Programator se može zaustaviti prilikom faze obrtanja.	<ul style="list-style-type: none"> <li>Sistem za automatsku detekciju nebalansiranog punjenja je aktiviran zbog nebalansirane raspoređenosti rublja u proizvodu.</li> </ul>
Vrijeme programa se ne odbrojava. (*)	U proizvodu nije balansirano punjenje.	<ul style="list-style-type: none"> <li>Sistem za automatsku detekciju nebalansiranog punjenja je aktiviran zbog nebalansirane raspoređenosti rublja u proizvodu.</li> </ul>
Proizvod ne prebacuje na korak obrtanja. (*)	U proizvodu nije balansirano punjenje.	<ul style="list-style-type: none"> <li>Sistem za automatsku detekciju nebalansiranog punjenja je aktiviran zbog nebalansirane raspoređenosti rublja u proizvodu.</li> </ul>
	Proizvod neće obrtati ako voda nije potpuno ispražnjena.	<ul style="list-style-type: none"> <li>Provjerite filter i crijevo za pražnjenje.</li> </ul>
	Prekomjerno pjenjenje se pojavljuje i sistem za automatsku apsorpciju pjene se aktivira zbog korištenja prevelike količine deterdženta.	<ul style="list-style-type: none"> <li>Koristite preporučenu količinu deterdženta.</li> </ul>
Performanse pranja su loše: Rublje postaje sivo. (**)	Nedovoljna količina deterdženta je korištena tokom dugog perioda vremena.	<ul style="list-style-type: none"> <li>Koristite preporučenu količinu deterdženta koja je prikladna za tvrdoću vode i rublje.</li> </ul>
	Pranje je obavljeno na niskoj temperaturi dugo vremena.	<ul style="list-style-type: none"> <li>Odaberite pravilnu temperaturu za rublje koje treba prati.</li> </ul>
	Nedovoljna količina deterdženta je korištena s tvrdom vodom.	<ul style="list-style-type: none"> <li>Korištenje nedovoljne količine deterdženta s tvrdom vodom uzrokuje da prijavština pranja na tkaninu, a to pretvara tkaninu u sivu tokom vremena. Teško je eliminisati sivilo jednom kada se dogodi. Koristite preporučenu količinu deterdženta koja je prikladna za tvrdoću vode i rublje.</li> </ul>
	Korištena je prekomjerna količina deterdženta.	<ul style="list-style-type: none"> <li>Koristite preporučenu količinu deterdženta koja je prikladna za tvrdoću vode i rublje.</li> </ul>

<b>Problem</b>	<b>Uzrok</b>	<b>Rješenje</b>
<b>Performanse pranja su loše: Mrlje traju ili rublje ne postaje bijelo. (**)</b>	Korištena je nedovoljna količina deterđženta.	<ul style="list-style-type: none"> <li>• Koristite preporučenu količinu deterđženta koja je prikladna za tvrdoću vode i rublje.</li> </ul>
	Previše rublja je stavljeno.	<ul style="list-style-type: none"> <li>• Nemojte stavljati previše rublja u proizvod. Puniti mašinu količinama koje su preporučene u „Tabeli programa i potrošnje“.</li> </ul>
	Pogrešan program i temperatura su odabrani.	<ul style="list-style-type: none"> <li>• Odaberite pravilan program i temperaturu za rublje koje treba prati.</li> </ul>
	Korištena je pogrešna vrsta deterđženta.	<ul style="list-style-type: none"> <li>• Koristite originalan deterđžent koji je prikladan za proizvod.</li> </ul>
	Korištena je prekomjerna količina deterđženta.	<ul style="list-style-type: none"> <li>• Stavite deterđžent u ispravan odjeljak. Nemojte miješati sredstvo za izbjeljivanje i deterđžent jedno s drugim.</li> </ul>
<b>Performanse pranja su loše: Masne mrlje su se pojavile na rublju. (**)</b>	Nije se obavljalo redovno čišćenje bubnja.	<ul style="list-style-type: none"> <li>• Čistite bubanj redovno. Za ovaj postupak pogledajte “Čišćenje vrata za punjenje i bubnja”.</li> </ul>
<b>Performanse pranja su loše: Odjeća ima neugodan miris. (**)</b>	Mirisi i slojevi bakterija se formiraju na bubnju kao rezultat kontinuiranog pranja na nižim temperaturama i/ili u kratkim programima.	<ul style="list-style-type: none"> <li>• Ostavite ladicu deterđženta kao i vrata za punjenje proizvoda otkrivena nakon svakog pranja. Tako se vlažna okolina koja je pogodna za bakterije neće moći pojaviti u mašini.</li> </ul>
	<b>Boja na odjeći blijedi. (**)</b>	<ul style="list-style-type: none"> <li>• Nemojte stavljati previše rublja u proizvod.</li> <li>• Držite deterđžent zatvoren u okruženju u kojem nema vlage i nemojte ga izlagati prevelikim temperaturama.</li> <li>• Odaberite pravilan program i temperaturu u skladu s vrstom i stepenom zaprljanja rublja.</li> </ul>
<b>Mašina za rublje ne ispiru dobro.</b>	Količina, marka i uslovi skladištenja deterđženta koji se koristi nisu prikladni.	<ul style="list-style-type: none"> <li>• Koristite deterđžent koji je prikladan za mašinu za pranje rublja i za vaše rublje. Držite deterđžent zatvoren u okruženju u kojem nema vlage i nemojte ga izlagati prevelikim temperaturama.</li> </ul>
	Deterđžent je stavljen u pogrešan odjeljak.	<ul style="list-style-type: none"> <li>• Ako je deterđžent stavljen u odjeljak za pretpranje iako ciklus pretpranja nije odabran, proizvod može uzeti ovaj deterđžent tokom koraka ispiranja ili omekšavanja. Stavite deterđžent u ispravan odjeljak.</li> </ul>
	Filter pumpe je začepljen.	<ul style="list-style-type: none"> <li>• Provjerite filter.</li> </ul>
	Crijevo za odvod je povijeno.	<ul style="list-style-type: none"> <li>• Provjerite crijevo za odvod.</li> </ul>
<b>Rublje je postalo kruto nakon pranja. (**)</b>	Korištena je nedovoljna količina deterđženta.	<ul style="list-style-type: none"> <li>• Korištenje nedovoljne količine deterđženta za tvrdoću vode može uzrokovati da rublje postane kruto tokom vremena. Koristite prikladnu količinu deterđženta u skladu s tvrdoćom vode.</li> </ul>
	Deterđžent je stavljen u pogrešan odjeljak.	<ul style="list-style-type: none"> <li>• Ako je deterđžent stavljen u odjeljak za pretpranje iako ciklus pretpranja nije odabran, proizvod može uzeti ovaj deterđžent tokom koraka ispiranja ili omekšavanja. Stavite deterđžent u ispravan odjeljak.</li> </ul>
	Deterđžent je pomiješan s omekšivačem.	<ul style="list-style-type: none"> <li>• Nemojte miješati omekšivač s deterđžentom. Operite i očistite ladicu vrućom vodom.</li> </ul>
<b>Rublje ne miriše kao omekšivač. (**)</b>	Deterđžent je stavljen u pogrešan odjeljak.	<ul style="list-style-type: none"> <li>• Ako je deterđžent stavljen u odjeljak za pretpranje iako ciklus pretpranja nije odabran, proizvod može uzeti ovaj deterđžent tokom koraka ispiranja ili omekšavanja. Operite i očistite ladicu vrućom vodom. Stavite deterđžent u ispravan odjeljak.</li> </ul>
	Deterđžent je pomiješan s omekšivačem.	<ul style="list-style-type: none"> <li>• Nemojte miješati omekšivač s deterđžentom. Operite i očistite ladicu vrućom vodom.</li> </ul>

Problem	Uzrok	Rješenje
Ostaci deterdženta u ladici za deterdžent. (**)	Deterdžent je stavljen u mokru ladicu.	• Posušite ladicu za deterdžent prije stavljanja deterdženta.
	Deterdžent je postao vlažan.	• Držite deterdžent zatvoren u okruženju u kojem nema vlage i nemojte ga izlagati prevelikim temperaturama.
	Pritisak vode je slab.	• Provjerite pritisak vode.
	Deterdžent u odjeljku glavnog pranja je postao mokr tokom uzimanja vode za pretpranje. Rupice u odjeljku za deterdžent su začepljene.	• Provjerite rupice i očistite ih ako su začepljene.
	Javio se problem s ventilima ladice za deterdžent.	• Pozovite ovlaštenog servisnog zastupnika.
	Deterdžent je pomiješan s omekšivačem.	• Nemojte miješati omekšivač s deterdžentom. Operite i očistite ladicu vrućom vodom.
	Nije se obavljalo redovno čišćenje bubnja.	• Čistite bubanj redovno. Za ovaj postupak pogledajte "Čišćenje vrata za punjenje i bubnja".
Previše pjene se formira u proizvodu. (**)	Neprikladni deterdženti su korišteni za mašinu za pranje rublja.	• Koristite deterdžent koji su prikladni za mašinu za pranje rublja.
	Korištena je prekomjerna količina deterdženta.	• Koristite samo dovoljnu količinu deterdženta.
	Deterdžent je skladišten u nepodesnim uslovima.	• Skladištite deterdžent u zatvorenom i suhom mjestu. Nemojte skladištiti u previše toplim mjestima.
	Neko mrežasto rublje poput tila može pjeniti previše zbog svoje strukture.	• Koristite manje količine deterdženta za ovu vrstu stvari.
	Deterdžent je stavljen u pogrešan odjeljak.	• Stavite deterdžent u ispravan odjeljak.
	Proizvod uzima rano omekšivač.	• Možda je problem u ventilima ili u ladici za deterdžent. Pozovite ovlaštenog servisnog zastupnika.
Pjena se prelijeva van iz ladice za deterdžent.	Korišteno je previše deterdženta.	• Pomiješajte 1 kašiku omekšivača sa ½ l vode i uspite u glavni odjeljak ladice za deterdžent.
		• Stavite deterdžent u proizvod prikladno programima i maksimalnom punjenju naznačenim u „Tabeli programa i potrošnje“. Kada koristite dodatne hemikalije (odstranjivači mrlja, izbjeljivači itd), smanjite količinu deterdženta.
Rublje ostaje mokro po završetku programa. (*)	Prekomjerno pjenjenje se pojavljuje i sistem za automatsku apsorpciju pjene se aktivira zbog korištenja prevelike količine deterdženta.	• Koristite preporučenu količinu deterdženta.

(\*) Proizvod ne prebacuje na fazu obrtanja kada rublje nije jednako raspoređeno u bubnju da bi se spriječilo bilo kakvo oštećenje proizvoda i njegovog okruženja. Rublje bi trebalo biti ponovo raspoređeno i okrenuto.

(\*\*) Nije se obavljalo redovno čišćenje bubnja. Čistite bubanj redovno. Pogledajte 4.4.2



**UPOZORENJE:** Ako ne možete eliminirati problem iako se pridržavate uputstava iz ovog odjeljka, obratite se svom trgovcu ili zastupniku ovlaštenog servisa. Nikada ne pokušavajte sami popraviti proizvod koji ne funkcioniše.



**UPOZORENJE:** Provjerite odjeljak HomeWhiz radi odgovarajućih informacija u vezi otklanjanja smetnji.

Kad je aparat isključen, nakon dugog pritiska na tipke 1 i 2 pomoćnih funkcija, odbrojavanje 3-2-1 i ukupni završen ciklusi pranja prikazuje se na uređaju.

Nakon prikaza ukupnog ciklusa pranja, prikazuju se kodovi kvarova, ako ih ima. Provjerite informacije na ekranu u donjoj tablici.

Informacije na ekranu	Uzrok	Rješenje
Grešk	Na uređaju se pokreće sigurnosni algoritam.	Pričekajte da tekst nestane. Nakon pritiska tipki pomoćnih funkcija 1 i 2, provjerite informacije na ekranu.
SC	Vaš prigovor nije riješen tijekom provjere.	Pozovite ovlaštenog servisnog agenta.
E5	Filter pumpe je možda začepljen.	Očistite filter pumpe. Pogledajte odjeljak „Ispuštanje preostale vode i čišćenje filtra pumpe“. Pokušajte sa ciklusom centrifugiranja. Ako problem nije riješen, nazovite servis.
E8	Uređaj možda nema dotok vode.	<ul style="list-style-type: none"> <li>• Uključite slavine.</li> <li>• Provjerite da li ima dotoka vode.</li> <li>• Provjerite priključak crijeva za dovod vode, ako je cijev preklopljena, ispravite je.</li> <li>• Očistite filter pumpe. Pogledajte odjeljak „Ispuštanje preostale vode i čišćenje filtra pumpe“.</li> <li>• Zatvorite prednji poklopac mašine. Provjerite je li poklopac zatvoren.</li> </ul> Uključite mašinu još jednom. Ako problem nije riješen, nazovite servis.
E29	Proizvod za pranje rublja se prebacio na režim samozaštite zbog problema s napajanjem (linijski napon, pritisak vode, itd).	Za opoziv programa okrenite tipku za odabir programa te odaberite drugi program. Prethodni program će se opozvati. Pogledajte odjeljak „Opoziv programa“ Ako se problem nastavi, nazovite servis.
E17	Višak pjene u mašini se pojavio nakon završenog ciklusa.	<ul style="list-style-type: none"> <li>• Skladištite deterđent u zatvorenom i suhom mjestu. Nemojte skladištiti u previše toplim mjestima.</li> <li>• Koristite manje količine deterđenta za porozno rublje poput tila.</li> <li>• Koristite količinu deterđenta koja odgovara količini rublja i nivou mrlja.</li> <li>• Koristite samo dovoljnu količinu deterđenta.</li> <li>• Obavezno stavite deterđent u odgovarajući odjeljak</li> <li>• Pokrenite program za čišćenje bubnja sa praznom mašinom. Pogledajte program „Čišćenje bubnja“</li> </ul> Ako vaš uređaj ne uključuje program za čišćenje bubnja, možete koristiti pamuk 90C.
E18	Ciklus centrifuge se ne pokreće zbog neravnoteže mašine.	Provjerite rublje u mašini. Količina veša možda nije dovoljna. Pokušajte povećavanjem količine rublja. Rublje može uzrokovati neravnotežu; ručno razvrstajte rublje i ravnomjerno rasporedite unutar uređaja. Pokušajte ponovo sa ciklusom centrifugiranja.
E12	U mašini može biti vode.	Isključite uređaj. Ispod mašine može biti vode. Očistite vodu ispod mašine. Ponovo uključite mašinu. Pokušajte pokrenuti kratki ciklus. Ako se problem nastavi ili vidite da voda curi iz jednog od crijeva, zatvorite ventile i nazovite servis.
E27	Provjerite odvod vode iz mašine.	Pogledajte odjeljak „Spajanje odvodne cijevi na odvod“.
E84	BLE (Bluetooth sa niskom potrošnjom energije) veza se ne može uspostaviti.	Provjerite, pokušajte se povezati. Pogledajte odjeljak „Funkcija HomeWhiz i funkcija daljinskog upravljanja“. Ako se problem nastavi, nazovite servis.



## ODRICANJE ODGOVORNOSTI / UPOZORENJE

Krajnji korisnik može neke (jednostavne) kvarove na adekvatan način riješiti bez ikakvog sigurnosnog problema ili nesigurne upotrebe, pod uslovom da se to izvrši u granicama i u skladu sa sljedećim uputstvima (pogledajte odjeljak „Lično izvršena popravka“).

Prema tome, ukoliko drugačije nije dozvoljeno u odjeljku „Lično izvršena popravka“ u nastavku, popravke će biti upućene registrovanim profesionalnim serviserima kako bi se izbjegli sigurnosni problemi. Registrovani profesionalni serviser je profesionalni serviser kome je proizvođač odobrio pristup uputstvima i listi rezervnih dijelova ovog proizvoda prema metodama opisanim u zakonodavnim aktima prema Direktivi 2009/125/EZ. **Međutim, samo servisni agent (tj. ovlašćeni profesionalni serviseri) do kog možete doći putem telefonskog broja navedenog u korisničkom priručniku / garatnom listu ili preko vašeg ovlašćenog trgovca može pružiti uslugu koja zadovoljava uslove garancije. Stoga, imajte na umu da popravke profesionalnih serviseri (koje Beko nije ovlastio) poništavaju garanciju.**

### Lično izvršena popravka

Krajnji korisnik može da izvrši popravku lično u pogledu sljedećih rezervnih dijelova: vrata, šarke i zaptivke vrata, druge zaptivke, sklop zaključavanja vrata i plastične periferne jedinice kao što su dozatori deterđenta (ažurirana lista dostupna je na [support.beko.com](http://support.beko.com) od 1. marta 2021.).

Pored toga, da bi se omogućila sigurnost proizvoda i spriječio rizik od ozbiljnih povreda, navedena lično izvršena popravka treba da se obavi prema uputstvima u korisničkom priručniku za lično izvršenu popravku koja su dostupna na [support.beko.com](http://support.beko.com). Iz sigurnosnih razloga isključite proizvod iz napajanja prije pokušaja bilo kakvog popravljanja.

Popravke i pokušaji popravke od strane krajnjih korisnika za dijelove koji nisu na navedenoj listi i/ili se ne pridržavaju uputstava u korisničkim priručnicima za lično izvršenu popravku ili koja su dostupna na [support.beko.com](http://support.beko.com), mogli bi pokrenuti sigurnosna pitanja koja se ne mogu pripisati odgovornosti kompanije Beko, a koja će poništiti garanciju na proizvod.

Zbog toga se preporučuje da se krajnji korisnici uzdrže od pokušaja popravke koja nije u skladu s navedenom listom rezervnih dijelova, kontaktirajući u takvim slučajevima ovlaštene profesionalne servisere ili registrovane profesionalne servisere. Naprotiv, takvi pokušaji krajnjih korisnika mogu da dovedu do sigurnosnih problema i oštete proizvod, a posljedično do požara, poplave, strujnog udara i ozbiljnih povreda.

Na primjer (ovim nisu pokrivena sve situacije), za popravke sljedećeg moraju se kontaktirati ovlašćeni profesionalni serviseri ili registrovani profesionalni serviseri: motor, sklop pumpe, glavna ploča, motorna ploča, ekran, grijači, itd.

Proizvođač/trgovac ne može biti odgovoran ni u kom slučaju kada krajnji korisnici ne postupe u skladu s navedenim.

Dostupnost rezervnih dijelova mašine za pranje ili mašine za pranje i sušenje veša koju ste kupili je 10 godina. Tokom ovog perioda biće dostupni originalni rezervni dijelovi za pravilno rukovanje mašinom za pranje ili mašinom za pranje i sušenje veša.

Ovaj dokument je originalno proizveden i objavljen od strane proizvođača, brenda Beko, i preuzet je sa njihove zvanične stranice. S obzirom na ovu činjenicu, Tehnoteka ističe da ne preuzima odgovornost za tačnost, celovitost ili pouzdanost informacija, podataka, mišljenja, saveta ili izjava sadržanih u ovom dokumentu.

Napominjemo da Tehnoteka nema ovlašćenje da izvrši bilo kakve izmene ili dopune na ovom dokumentu, stoga nismo odgovorni za eventualne greške, propuste ili netačnosti koje se mogu naći unutar njega. Tehnoteka ne odgovara za štetu nanесenu korisnicima pri upotrebi netačnih podataka. Ukoliko imate dodatna pitanja o proizvodu, ljubazno vas molimo da kontaktirate direktno proizvođača kako biste dobili sve detaljne informacije.

Za najnovije informacije o ceni, dostupnim akcijama i tehničkim karakteristikama proizvoda koji se pominje u ovom dokumentu, molimo posetite našu stranicu klikom na sledeći link:

<https://tehnoteka.rs/p/beko-masina-za-pranje-vesa-wue-9736-xst-akcija-cena/>