

Uputstvo za upotrebu

BEKO mašina za pranje veša WUE 8746 N

The Beko logo is displayed in a bold, blue, sans-serif font. Below the text, there is a thick blue horizontal line that tapers slightly at the right end.

Tehnoteka je online destinacija za upoređivanje cena i karakteristika bele tehnike, potrošačke elektronike i IT uređaja kod trgovinskih lanaca i internet prodavnica u Srbiji. Naša stranica vam omogućava da istražite najnovije informacije, detaljne karakteristike i konkurentne cene proizvoda.

Posetite nas i uživajte u ekskluzivnom iskustvu pametne kupovine klikom na link:

<https://tehnoteka.rs/p/beko-masina-za-pranje-vesa-wue-8746-n-akcija-cena/>



Mašina za pranje veša

Uputstvo za upotrebu

Mosógép

Használati útmutató



WUE 8746 N

SB / HU





Ovaj proizvod je proizveden koristeći najnoviju tehnologiju u ekološki čistim uslovima.

1 Opšta bezbednosna uputstva

Ovaj deo sadrži sigurnosna uputstva koja će vam pomoći da se zaštitite od opasnosti koje mogu dovesti do telesnih povreda ili materijalnih šteta. Garancija prestaje da važi ako se ne poštuju ova uputstva.

1.1 Lična i bezbednost svojine

- ▶ Nikad ne stavljajte proizvod na pod pokriven tepihom. U suprotnom može doći do pregrevanja električnih delova zbog nedostatka strujanja vazduha ispod mašine. To može da prouzrokuje probleme sa vašim proizvodom.
- ▶ Izvadite strujni utikač kada proizvod nije u upotrebi.
- ▶ Sve radove na instalaciji i popravci uvek prepustite ovlašćenom serviseru. Proizvođač neće biti odgovoran za oštećenja do kojih može da dođe kada takve radove obavljaju neovlašćena lica.
- ▶ Creva za dovod i ispuštanje vode uvek moraju da budu dobro učvršćena i neoštećena. U suprotnom postoji opasnost od curenja vode.
- ▶ Dok još uvek ima vode unutar proizvoda, nikada nemojte da otvarate vrata za ubacivanje ili da vadite filter. U suprotnom će postojati opasnost od poplave i povreda zbog vruće vode.
- ▶ Nikada nemojte na silu da otvarate zaključana vrata za punjenje veša. Vrata će se odmah otvoriti nakon što se završi ciklus pranja. Ako se vrata ne otvore, primenite rešenja koja su priložena za grešku „Loading door cannot be opened” (Vrata za ubacivanje veša se ne mogu otvoriti) u odeljku Rešavanje problema. U slučaju da se vrata za punjenje veša silom otvaraju može doći do oštećivanja vrata i mehanizma zaključavanja.
- ▶ Koristite samo deterdžente, omekšivače i dodatke koji se upotrebljavaju za mašinsko pranje.
- ▶ Pratite uputstva na etiketi odeće i pakovanju deterdženta.

1.2 Bezbednost dece

- ▶ Ovaj proizvod mogu da koriste osmogodišnja deca, starija deca i ljudi čije telesne, senzorne ili mentalne sposobnosti nisu u potpunosti razvijene, kao i neiskusne i nevešte osobe samo pod nadzorom ili ako su dobili obuku o bezbednom korišćenju proizvoda i opasnostima koje donosi. Deca ne treba da se igraju ovim proizvodom. Čišćenje i održavanje nikad ne smeju obavljati deca, osim pod nečijim nadzorom. Deca mlađa od 3 godine ne treba da se približavaju osim ako nisu pod neprekidnim nadzorom.
- ▶ Ambalažni materijali su opasni za decu. Ambalažne materijale čuvajte na sigurnom mestu, van domašaja dece.
- ▶ Električni proizvodi su opasni za decu. Držite decu dalje od proizvoda dok se koristi. Ne dajte im da se igraju ovim proizvodom. Koristite funkciju zaključavanja zbog dece da biste sprečili da deca manipulišu ovim proizvodom.
- ▶ Nemojte zaboraviti da zatvorite vrata za punjenje veša kada napuštate prostoriju u kojoj se nalazi ovaj proizvod.
- ▶ Držite sve deterdžente i aditive na sigurnom mestu, dalje od domašaja dece i zatvarajte poklopac posude sa deterdžentom ili zapečatite pakovanje deterdženta.

1.3 Električna bezbednost

- ▶ U slučaju da je proizvod u kvaru, ne sme da se uključuje dok ga ne popravi ovlašćeni serviser! Postoji opasnost od strujnog udara!
- ▶ Ovaj proizvod je projektovan tako da nastavi da radi u slučaju ponovnog uspostavljanja napajanja posle nestanka struje. Ako želite da otkazete program, pogledajte deo „Otkazivanje programa“.
- ▶ Priključite proizvod na uzemljenu utičnicu zaštićenu osiguračem od 16 A. Neka Vam instalaciju uzemljenja uradi kvalifikovani električar. Naša firma neće biti odgovorna za bilo kakva oštećenja do kojih može da dođe kad se proizvod koristi bez uzemljenja u skladu sa lokalnim propisima.
- ▶ Nemojte da perete proizvod prskanjem ili prosipanjem vode na njega! Postoji opasnost od strujnog udara!

- ▶ Nikada nemojte da dodirujete kablove za napajanje vlažnim rukama! Nikad nemojte da isključujete iz struje povlačenjem kabla. Uvek pritisnite utikač jednom rukom, a izvlačite utikač tako što ćete ga uhvatiti drugom rukom.
- ▶ Proizvod treba da se isključi iz struje za vreme instalacije, održavanja, čišćenja i popravke.
- ▶ Ukoliko se kabl za napajanje ošteti, mora da ga zameni proizvođač, ovlašćeni serviser ili slično kvalifikovano lice (po mogućstvu električar) ili osoba koju je odredio uvoznik da bi se izbegli mogući rizici.

1.4 Bezbednost u vezi sa vrelim površinama

	<p>Staklo na vratima za punjenje postaje previše vruće tokom pranja na visokim temperaturama. Stoga, naročito nemojte da dozvolite deci da dodiruju staklo vrata za punjenje tokom pranja.</p>
---	--

2 Važna uputstva za zaštitu životne sredine

2.1 Usaglašenost sa WEEE direktivom



Ovaj proizvod je usaglašen sa WEEE direktivom Evropske Unije (2012/19/EU). Ovaj proizvod nosi znak klasifikacije za električni i elektronski otpad (WEEE).

Ovaj proizvod je proizveden korišćenjem visokokvalitetnih delova i materijala koji se mogu ponovo iskoristiti ili su pogodni za reciklažu. Nemojte odlagati proizvod u otpad sa običnim kućnim otpadom i drugim otpadima na kraju veka trajanja. Odložite ga u centar za sakupljanje i reciklažu električnog i elektronskog otpada. Konsultujte se sa svojim lokalnim vlastima da biste saznali o ovim centrima za sakupljanje otpada.

Usaglašenost sa RoHS direktivom:

Proizvod koji ste kupili u saglasnosti je sa RoHS direktivom Evropske unije (2011/65/EU). On ne sadrži štetne i zabranjene materijale navedene u direktivi.

2.2 Informacije o pakovanju

Ambalažni materijali ovog proizvoda su proizvedeni od materijala koji se recikliraju u skladu sa nacionalnim propisima o zaštiti životne sredine. Ambalažne materijale ne odlažite zajedno sa kućnim ili drugim otpadima. Odnosite ih na mesta za prikupljanje ambalažnog materijala određena od strane lokalne vlasti.

3 Namena

- Ovaj proizvod je dizajniran za upotrebu u domaćinstvu. Nije namenjen za komercijalnu upotrebu i ne treba ga koristiti van svoje namene.
- Ovaj proizvod sme da se koristiti samo za pranje i ispiranje veša prema njihovim etiketama.
- Proizvođač ne prihvata odgovornost koja proističe iz nepravilne upotrebe ili prenosa.
- Radni vek vašeg uređaja je 10 godina. Tokom ovog perioda će biti dostupni originalni rezervni delovi koji će omogućiti pravilan rad uređaja.

4 Tehničke specifikacije

Ispunjavanje propisa Komisije (EU) br. 1061/2010	
Naziv dobavljača ili zaštitni znak	Beko
Naziv modela	WJE 8746 N 7001340001
Nominalni kapacitet (kg)	8
Klasa energetske efikasnosti / skala od A+++ (najviša efikasnost) do D (najniža efikasnost)	A+++
Godišnja potrošnja energije (kWh) ⁽¹⁾	156
Potrošnja energije na standardnom programu na 60 °C pri potpunom punjenju (kWh)	0.750
Potrošnja energije na standardnom programu na 60 °C pri delimičnom punjenju (kWh)	0.650
Potrošnja energije na standardnom programu na 40 °C pri delimičnom punjenju (kWh)	0.640
Potrošnja energije u „isključenom režimu“ (W)	0.50
Potrošnja energije u „režimu ostavljanja“ (W)	0.50
Godišnja potrošnja vode (l) ⁽²⁾	10559
Klasa efikasnosti sušenja centrifugom / skala od A (najviša efikasnost) do G (najniža efikasnost)	B
Maksimalna brzina obrtaja (opm)	1400
Sadržaj preostale vlage (%)	53
Standardni program za pamuk ⁽³⁾	Cotton Eco 60°C and 40°C
Vreme standardnog programa na 60 °C pri potpunom punjenju (min)	295
Vreme standardnog programa na 60 °C pri delimičnom punjenju (min)	223
Vreme standardnog programa na 40 °C pri delimičnom punjenju (min)	222
Trajanje režima ostavljanja (min)	N/A
Nivo akustične buke koja se prenosi vazduhom prilikom pranja/obrtanja (dB)	58/76
Ugrađeno	No
Visina (cm)	84
Širina (cm)	60
Dubina (cm)	55
Neto težina (±4 kg)	71
Jednostruki dovod vode / Dvostruki dovod vode	• / -
• Dostupno	
Napon napajanja (V/Hz)	230 V / 50Hz
Ukupna struja (A)	10
Ukupna snaga (W)	2200
Šifra glavnog modela	1320
⁽¹⁾ Potrošnja energije je zasnovana na 220 ciklusa standardnog pranja u programima za pamuk na 60 °C i 40 °C pri potpunom i delimičnom punjenju, i potrošnji u režimima za uštedu energije. Stvarna potrošnja energije će zavisiti od načina upotrebe uređaja.	
⁽²⁾ Potrošnja vode je zasnovana na 220 ciklusa standardnog pranja u programima za pamuk na 60 °C i 40 °C pri potpunom ili delimičnom punjenju. Stvarna potrošnja vode će zavisiti od načina upotrebe uređaja.	
⁽³⁾ „Standardni program za pamuk na 60 °C“ i „standardni program za pamuk na 40 °C“ su standardni programi za pranje na koje se podaci na etiketi i deklaraciji odnose i ovi programi su pogodni za pranje normalno zaprljanog pamučnog veša i to su najefikasniji programi kada je reč o kombinovanoj potrošnji energije i vode.	
Tehničke specifikacije mogu da se promene bez upozorenja da bi se poboljšao kvalitet proizvoda.	



UPOZORENJE: Vrednosti potrošnje važe za slučajeve kada je veza sa bežičnom mrežom isključena.

4.1 Instalacija

- Zatražite pomoć u vezi sa instalacijom proizvoda od najbližeg ovlašćenog servisa.
- Priprema lokacije i priključaka za struju, vodovod i kanalizaciju na mestu instalacije proizvoda su odgovornost kupca.
- Pazite da se creva za dovod i odvod vode, kao i električni kabl, ne saviju, uklješte ili prignječe prilikom postavljanja proizvoda na mesto posle instalacije i procedura čišćenja.
- Postarajte se da instalacija i električno priključivanje proizvoda bude obavljeno od strane ovlašćenog servisa. Proizvođač neće biti odgovoran za oštećenja do kojih može da dođe kada takve radove obavljaju neovlašćena lica.
- Pre instalacije vizuelno proverite da li na njemu postoje oštećenja. Ako postoje, nemojte ga instalirati. Oštećeni proizvodi predstavljaju opasnost za vašu bezbednost.

4.1.1 Odgovarajuće mesto za instalaciju

- Postavite proizvod na čvrst i ravan pod. Nemojte da ga stavljate na deo tepih ili druge slične površine.
- Kada se mašina za veš i sušenje postave jedna iznad druge, njihova ukupna težina - kada su napunjene vešom - dostiže 180 kilograma. Proizvod postavite na čvrst i ravan pod koji ima dovoljnu nosivost!
- Ne stavljajte proizvod na strujni kabl.
- Nemojte da stavljate proizvod u okruženja gde temperatura pada ispod 0 °C.
- Ostavite najmanje 1 cm prostora između mašine i nameštaja.
- Kod poda na više nivoa, nemojte da stavljate proizvod blizu ivice ili na platformu.

4.1.2 Uklanjanje pojačanja pakovanja



Nagnite mašinu unazad da biste uklonili pojačanja pakovanja. Uklonite pojačanje pakovanja povlačenjem trake. Nemojte sami da obavljate ovu radnju.

4.1.3 Uklanjanje transportnih brava

- 1 Olabavite sve zavrtnjaje odgovarajućim ključem dok se slobodno ne okreću.
- 2 Sklonite sigurnosne zavrtnjaje za transport tako što ćete ih polako okrenuti.
- 3 Ubacite plastične poklopce iz kese sa korisničkim uputstvom u otvore na zadnjoj strani.

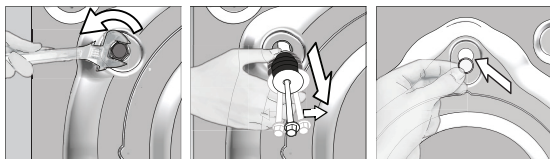

PAŽNJA: Uklonite transportne bezbednosne vijke pre uključivanja mašine za pranje veša! U suprotnom se proizvod može oštetiti.



Držite transportne bezbednosne vijke na sigurnom mestu da biste ih mogli ponovo koristiti kad se mašina bude jednom ponovo prenosila.

Postavite transportne bezbednosne vijke u obrnutom redosledu u odnosu na proceduru rastavljanja.

Nikad ne pomerajte proizvod bez montiranih bezbednosnih vijaka!

4.1.4 Povezivanje dovoda vode



Pritisak dovoda vode potreban da bi mašina radila mora da bude od 1 do 10 bara (0,1 – 1 MPa). Morate da imate 10 – 80 litara vode koja teče iz potpuno otvorene slavine u jednom minutu da bi mašina radila kako treba. Dodajte ventil za smanjivanje pritiska ako je pritisak vode prejak.



PAŽNJA: Modeli sa jednostrukim dovodom vode ne smeju da se spajaju na slavinu sa toplom vodom. U tom slučaju će se oštetiti veš ili će proizvod uključiti zaštitu i neće raditi.

PAŽNJA: Ne koristite stara ili korišćena creva za dovod vode na novom proizvodu. To može da prouzrokuje fleke na vašem vešu.

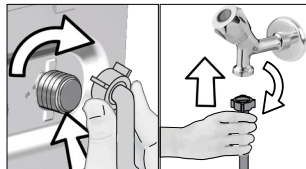

- 1 Zategnite matice creva rukom. Nikad ne koristite alat za pritezanje ovih navrtki.
- 2 Kada se priključivanje creva završi, proverite da li ima curenja na mestima povezivanja tako što ćete slavine otvoriti u potpunosti. Ako curi, zatvorite slavinu i uklonite navrtku. Proverite zaptivač i ponovo pažljivo pritegnite navrtku. Da biste sprečili curenja vode i oštećenje, slavine držite zatvorene kada ne koristite proizvod.

4.1.5 Povezivanje odvodnog creva sa odvodnim otvorom

- Prključite kraj creva direktno na kanalizacionu cev, odvod lavboa ili kade.



PAŽNJA: Vaša kuća može da bude poplavljena ako crevo izađe iz kucišta za vreme izbacivanja vode. Osim toga, postoji opasnost od opekotina zbog visokih temperature pranja! Da biste sprečili takve situacije i postarali se da mašina obavlja procese prihvatanja i odvoda vode bez problema, pričvrstite crevo za odvod čvrsto.

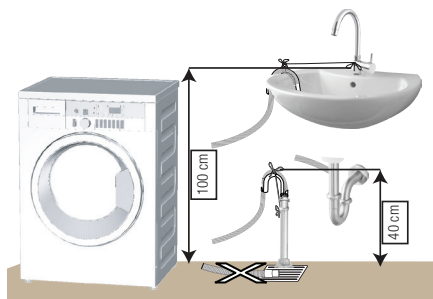

- Priključite crevo za odvod minimalne dužine 40 cm a maksimalne dužine 100 cm.
- U slučaju da je crevo za odvod dignuto posle stajanja na podu ili blizu poda (manje od 40 cm iznad zemlje), ispuštanje vode postaje teže i veš može da izađe mokr. Zato treba da se držite visina opisanih na slici.

- Da biste sprečili vraćanje prljave vode u mašinu i obezbedili jednostavno odvođenje, nemojte da potapate kraj creva u prljavu vodu i nemojte da ga ubacujete u odvodni otvor više od 15 cm. Ako je previše dugačko, skratite ga.
- Kraj creva ne sme da se savija i ne sme da se gazi, a crevo se ne sme ukleštiti između odvoda i mašine.
- Ako je dužina creva prekratka, produžite ga originalnim dodatnim crevom. Dužina creva ne sme da bude veća od 3,2 m. Da biste izbegli probleme sa curenjem vode, veza između produžnog creva i odvodnog creva na proizvodu mora da bude pričvršćena dobro odgovarajućom stegom tako da ne dođe do spadanja i curenja.

4.1.6 Podešavanje nožica



PAŽNJA: Da bi osigurali tiši rad proizvoda bez vibracija, on mora da stoji ravno i u ravnoteži na svojim nožicama. Uravnotežite mašinu podešavanjem nožica. U suprotnom se može desiti da se proizvod pomera sa svog mesta i izazove probleme sa vibracijama i lomovima.

PAŽNJA: Ne koristite nikakve alate za popuštanje blokirajućih navrtki. U suprotnom se mogu oštetiti.

- 1 Rukom otpustite blokirajuće navrtke na nožicama.
- 2 Podesite nožice dok proizvod bude mogao da stoji stabilno i balansirano.
3. Sve blokirajuće navrtke pritegnite ručno.

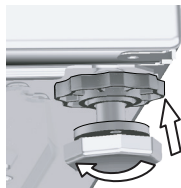
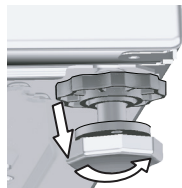

4.1.7 Povezivanje struje

Proizvod priključite na uzemljenu utičnicu koja je zaštićena osiguračem od 16 A. Naša firma neće biti odgovorna za bilo kakva oštećenja do kojih može da dođe kad se proizvod koristi bez uzemljenja u skladu sa lokalnim propisima.

- Povezivanje mora da bude obavljeno prema nacionalnim standardima.
- Ožičenje kola električne utičnice mora da bude dovoljno tako da zadovolji zahteve uređaja. Korišćenje osigurača za slučaj neispravnog uzemljenja je preporučeno.
- Utikač kablova za napajanje mora da bude pristupačan nakon instalacije.
- Ako je trenutna vrednost osigurača u Vašoj kući manja od 16 ampera, neka vam električar ugradi osigurač od 16 ampera.
- Napon naveden u "Tehničkim specifikacijama" mora da bude jednak naponu vaše električne mreže.
- Ne priključivati preko produžnih kablova ili razvodnika.



PAŽNJA: Oštećeni strujni kabl mora zameniti ovlašćeni električar.

4.1.8 Prva upotreba



Pre početka korišćenja proizvoda, proverite da li su sve pripreme u skladu sa odeljkom „Važna uputstva vezana za bezbednost i životnu sredinu“ i uputstvima iz odeljka „Instalacija“.

Da biste pripremili proizvod za pranje veša, prvo uključite program za čišćenje doboša. Ako ovaj program nije dostupan na vašoj mašini, koristite metod koji je opisan u odeljku 4.4.2.



Koristite sredstvo za uklanjanje kamenca koje je podesno za mašine za pranje veša.

U proizvodu je možda ostalo malo vode iz procesa kontrole kvaliteta u proizvodnji. To ne šteti proizvodu.

4.2 Priprema

4.2.1. Sortiranje veša

- Sortirajte veš prema vrsti tkanine, boji, prema tome koliko je prljav i prema dozvoljenoj temperaturi vode.
- Uvek se držite uputstava koja su navedena na etiketama za održavanje odeće.

4.2.2 Priprema veša za pranje

- Veš sa metalnim dodacima kao što su umetnute žice, kopče kaiša i metalna dugmad mogu da oštete mašinu. Uklonite metalne dodatke ili operite takav veš tako što ćete ga staviti u vreću za veš ili jastučnicu.
- Izvadite sve stvari iz džepova, kao što su novčići, olovke i spajalice, izvnrnute džepove naopačke i iščetkajte ih. Takvi objekti mogu da oštete proizvod ili da izazovu problem sa bukom.
- Odeću male veličine, kao što su dečije sokne i najlon čarape, stavite u vreću za veš ili jastučnicu.
- Zaveses stavljajte tako da ih ne pritiskate. Uklonite dodatke sa zavesa.
- Zatvorite rajsferšluse, zašijte dugmad koja visi i ušijte pocepano.
- Perite proizvode označene sa „pere se u mašini” ili „pere se na ruke” samo u odgovarajućem programu.
- Ne perite beli i obojeni veš zajedno. Novi tamni pamučni veš može da ispusti puno boje. Perite ih posebno.
- Uporne fleke se moraju pravilno obraditi pre pranja. Ako niste sigurni, raspitajte se u radnji za hemijsko čišćenje.
- Koristite samo sredstva za boje koja odgovaraju mašinskom pranju. Uvek se držite uputstava na pakovanju.
- Pantalone i osetljivo rublje perite izvnrnuto naopačke.
- Komade odeće od angore držite u frižideru nekoliko sati pre pranja. To će smanjiti čebanje.
- Veš koji je bio izložen materijama kao što su brašno, prašina, mleko u prahu itd. mora dobro da se istrese pre stavljanja u proizvod. Takve prašine i praškovi na vešu mogu da se natalože u unutrašnjosti proizvoda tokom vremena i izazovu oštećenje.

4.2.3 Saveti za uštedu energije

Sledeće informacije će vam pomoći da ovaj proizvod koristite na ekološki i energetski efikasan način.

- Proizvod koristiti za najveći kapacitet koji dozvoljava izabrani program, ali ne preopterećujte mašinu. Pogledajte „Tabelu programa i korišćenja”.
- Poštujte uputstva u vezi sa temperaturom data na pakovanju deterdženta.
- Malo prljav veš perite na niskim temperaturama.
- Koristite brže programe za male količine ili malo prljav veš.
- Ne koristite pretpranje i visoke temperature za veš koji nije mnogo prljav ili isflekan.
- Ako planirate da sušite veš u mašini za sušenje veša, izaberite najveću brzinu centrifuge koja je preporučena za proces pranja.
- Nemojte da koristite više deterdženta nego što je preporučeno na njegovom pakovanju.

4.2.4 Stavljanje veša

1. Otvorite vrata za punjenje veša.
2. Stavite odeću u proizvod bez nabijanja.
3. Gurnite vrata za punjenje da biste ih zatvorili tako da pritom čujete zvuk zaključavanja. Pazite da vrata ništa ne zahvate. Vrata za punjenje su zaključana dok je program u toku. Brava će se odmah otvoriti nakon što se završi program pranja. Tada možete da otvorite vrata za punjenje veša. Ako se vrata ne otvore, primenite rešenja koja su priložena za grešku „Loading door cannot be opened” (Vrata za ubacivanje veša se ne mogu otvoriti) u odeljku Rešavanje problema.

4.2.5 Odgovarajući kapacitet punjenja

Maksimalni kapacitet punjenja zavisi od vrste veša, od toga koliko je prljav i koji program želite da koristite. Proizvod automatski podešava količinu vode na osnovu težine stavljenog veša.



UPOZORENJE: Držite se informacija iz odeljka „Tabele programa i potrošnje”. Ako je preopterećena, rezultati pranja mašine biće slabiji. Štaviše, mogu se javiti problemi sa bukom i vibriranjem.

4.2.6 Korišćenje deterđenta i omekšivača



Kada se koristi deterđent, omekšivač, štirak, boja za tkaninu, izbeljivač ili sredstva za uklanjanje kamenca, pažljivo pročitajte uputstvo proizvođača na pakovanju i držite se navedenih vrednosti za doziranje. Koristite čašicu za merenje ako postoji.

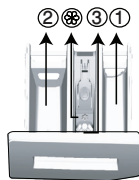

Fioka za deterđent se sastoji od 3 odeljka:

- (1) za pretpranje
- (2) za glavno pranje
- (3) za omekšivač
- (⊗) osim toga, postoji sifonski deo u odeljku za omekšivač.

Deterđent, omekšivači i druga sredstva za pranje

- Dodajte deterđent i omekšivač pre pokretanja programa pranja.
- Dok je ciklus pranja u toku, nemojte da ostavljate fioku za deterđent otvorenu!
- Kada koristite program bez pretpranja, ne stavljajte deterđent u odeljak za pretpranje (odeljak br. „1“).
- Kod programa sa pretpranjem ne stavljajte tečni deterđent u odeljak za pretpranje (odeljak br. „1“).
- Ne birajte program sa pretpranjem ako koristite kesu s deterđentom ili kuglu za raspršivanje. Stavite kesu s deterđentom ili kuglu za raspršivanje u proizvod, direktno među vešom.
- Ako koristite tečni deterđent, nemojte zaboraviti da posudu za tečni deterđent stavite u odeljak za glavno pranje (odeljak br. „2“).

Izbor vrste deterđenta

Tip deterđenta koji treba koristiti zavisi od vrste i boje tkanine.

- Koristite različite deterđente za beli veš i veš u boji.
- Osetljivu odeću perite specijalnim deterđentima (tečni deterđent, šampon za vunu itd.) koji su namenjeni isključivo za osetljivu odeću.
- Kada perete odeću tamnije boje i kiltove, preporučuje se korišćenje tečnog deterđenta.
- Vunene stvari perite specijalnim deterđentom koji je namenjen za vunu.



UPOZORENJE: Koristite samo deterđente proizvedene specijalno za mašinsko pranje.

UPOZORENJE: Nemojte da koristite sapun u obliku pudera.

Podešavanje količine deterđenta

Količina deterđenta koja će da se koristi zavisi od količine veša, od toga koliko je prljav i od tvrdoće vode.

- Nemojte da koristite količine koje prelaze doze preporučene na pakovanju da biste izbegli problem sa previše pene, lošim ispiranjem, finansijskom uštedama i, na kraju, zaštitom okoline.
- Koristite manje deterđenta za male količine veša ili za malo prljav veš.

Korišćenje omekšivača

Sipajte omekšivač u odeljak za omekšivač fioke za deterđent.

- Nemojte da pređete znak (>max<) na odeljku za omekšivač.
- Ako je omekšivač izgubio tečnost, razblažite ga vodom pre nego što ga stavite u fioku za deterđent.



UPOZORENJE: Nemojte da koristite tečne deterđente ili druge proizvode za čišćenje, izuzev omekšivača za veš, koji su proizvedeni za mašine za pranje veša za omekšavanje odeće.

Korišćenje tečnih deterdženata

Ako proizvod sadrži šolju za tečni deterdžent:

- Stavite posudu za tečni deterdžent u odeljak br. „2“.
- Ako je tečni deterdžent izgubio svoju tečnost, razblažite ga vodom pre stavljanja u posudu za deterdžent.

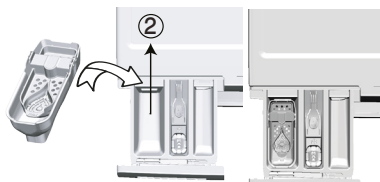

Ako je proizvod opremljen delom za tečni deterdžent:

- Kada želite da koristite tečni deterdžent, povucite aparat prema sebi. Deo koji ispadne služiće kao barijera za tečni deterdžent.
- Ako je neophodno, očistite aparat vodom kada je u odgovarajućem položaju ili tako što ćete ga ukloniti.
- Ako koristite deterdžent u prahu, aparat mora da bude pričvršćen u gornjem položaju.

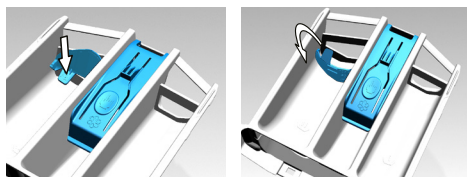

Ako proizvod ne sadrži šolju za tečni deterdžent:

- Ne koristite tečni deterdžent za pretpranje u programima sa pretpranjem.
- Tečni deterdžent ostavlja fleke na vašoj odeći ako se koristi sa funkcijom „End Time“ (Vreme završetka) prilikom odloženog početka. Ako hoćete da koristite funkciju Vreme završetka, ne koristite tečni deterdžent.

Korišćenje deterdženta u obliku gela i table

- Ako je gustina gel-deterdženta fluidna, a vaša mašina nema specijalnu posudu za teći deterdžent, gel-deterdžent stavite u odeljak za glavno pranje prilikom prvog uzimanja vode. Ako vaša mašina sadrži posudu za tečni deterdžent, sipajte ga u tu posudu pre nego što pokrenete program.
- Ako gustina gel-deterdženta nije fluidna ili je u deterdžent u obliku tablete sa kapsuliranom tečnošću, pre pranja ga stavite direktno u doboš.
- Deterdžent u obliku tablete stavite u odeljak za glavno pranje (odeljak br. „2“) ili direktno u doboš pre pranja.

Korišćenje štiraka

- Tečni štirak, štirak u prahu ili boju dodajte u odeljak za omekšivač.
- Nemojte koristiti omekšivač i štirak zajedno u ciklusu pranja.
- Posle korišćenja štiraka, obrišite unutrašnjost mašine vlažnom i čistom krpom.

Korišćenje sredstva za uklanjanje kamenca

































- Ako je potrebno, koristite sredstva za uklanjanje kamenca koja su proizvedena specijalno za mašine za pranje veša.

Korišćenje izbeljivača

- Izaberite program sa pretpranjem i dodajte izbeljivač na početku pretpranja. Ne stavlajte deterdžent u odeljak za pretpranje. Drugi način bi bio da izaberete program sa dodatnim ispiranjem i dodate izbeljivač dok mašina uzima vodu preko fioke za deterdžent tokom prve faze ispiranja.
- Nemojte da koristite pomešan izbeljivač i deterdžent.
- Izbeljivač koristite u maloj količini (oko 50 ml) i isperite dobro odeću jer može da iritira kožu.
- Nemojte da sipate izbeljivač na veš.
- Nemojte da ga koristite sa obojenim vešom.
- Prilikom korišćenja izbeljivača na bazi kiseonika izaberite program koji pere veš na niskoj temperaturi.
- Izbeljivač na bazi kiseonika može se koristiti zajedno sa deterdžentom. Međutim, ako njegova gustina nije ista kao gustina deterdženta, prvo stavite deterdžent u odeljak br. „2“ fioke za deterdžent i sačekajte da deterdžent bude pokupljen prilikom uzimanja vode. Dok proizvod nastavlja da uzima vodu, dodajte izbeljivač u isti odeljak.

4.2.7 Saveti za efikasnije pranje

		Odeća			
		Pastelne boje i beli veš	Boje	Crni/veš tamne boje	Osetljivo/Vuna/Svila
		(Preporučeni opseg temperatura zavisno od zaprljanosti: 40–90 °C)	(Preporučeni opseg temperatura zavisno od zaprljanosti: hladno -40 °C)	(Preporučeni opseg temperatura zavisno od zaprljanosti: hladno -40 °C)	(Preporučeni opseg temperatura zavisno od zaprljanosti: hladno -30 °C)
Zaprljanost	Veoma prljav (teške mrlje, kao što su mrlje od trave, kafe, vođa i krvi.)	Moguće je da bude potrebno da se mrlje tretiraju ili da se obavi pretpranje. Praškasti i tečni deterdženti koji su preporučeni za beli veš mogu se koristiti u dozama preporučenim za veoma prljav veš. Preporučuje se korišćenje praškastih deterdženata za čišćenje mrlja od blata, kao i mrlja koje reaguju na izbeljivače.	Praškasti i tečni deterdženti koji su preporučeni za veš u boji mogu se koristiti u dozama preporučenim za veoma prljav veš. Preporučuje se korišćenje praškastih deterdženata za čišćenje mrlja od blata, kao i mrlja koje reaguju na izbeljivače. Treba koristiti deterdžente koji ne sadrže izbeljivač.	Praškasti i tečni deterdženti koji su preporučeni za veš u boji i tamne boje mogu se koristiti u dozama preporučenim za veoma prljav veš.	Za osetljivu odeću je bolje koristiti tečne deterdžente. Vunena i svilena odeća mora da se pere specijalnim deterdžentima za vunu.
	Normalno prljav (Na primer, za mrlje koje su izazvane znojenjem na okovratnicima i manžetnama)	Praškasti i tečni deterdženti koji su preporučeni za beli veš mogu se koristiti u dozama preporučenim za normalno prljav veš.	Praškasti i tečni deterdženti koji su preporučeni za veš u boji mogu se koristiti u dozama preporučenim za normalno prljav veš. Treba koristiti deterdžente koji ne sadrže izbeljivač.	Praškasti i tečni deterdženti koji su preporučeni za veš u boji i tamne boje mogu se koristiti u dozama preporučenim za normalno prljav veš.	Za osetljivu odeću je bolje koristiti tečne deterdžente. Vunena i svilena odeća mora da se pere specijalnim deterdžentima za vunu.
	Malo prljav (Nema vidljivih mrlja.)	Praškasti i tečni deterdženti koji su preporučeni za beli veš mogu se koristiti u dozama preporučenim za malo prljav veš.	Praškasti i tečni deterdženti koji su preporučeni za veš u boji mogu se koristiti u dozama preporučenim za malo prljav veš. Treba koristiti deterdžente koji ne sadrže izbeljivač.	Praškasti i tečni deterdženti koji su preporučeni za veš u boji i tamne boje mogu se koristiti u dozama preporučenim za malo prljav veš.	Za osetljivu odeću je bolje koristiti tečne deterdžente. Vunena i svilena odeća mora da se pere specijalnim deterdžentima za vunu.

 Eko pamuk	 Pamuk	 Sintetika	 Ručno pranje	 Zaštita za bebe	 Tamni veš (Crni veš)	 Tamni veš (Crni veš)	 Pokrivač (Posteljina)	
 Izbacivanje vode (Pumpanje)	 Ispiranje	 Osvežavanje	 Dodatno ispiranje (Ispiranje Plus)	 Brzo pranje	 Vremensko odlaganje	 Pretpranje	 Noćni režim	 Mešano 40
 Dnevno ekspresno	 Super brzo i ekspresno	 Centrifuga	 Osetljivo rublje 20°	 40° 40'	 Higijena 20°	 Automatski Programi	 Košulje	
 Završna zaštita	 Para	 Pranje svila+ručno	 Zaštita za bebe+	 Stain Expert	 Hygiene+	 Down Wear	 Osetljivo	

4.3 Rad sa proizvodom

4.3.1 Kontrolna tabla

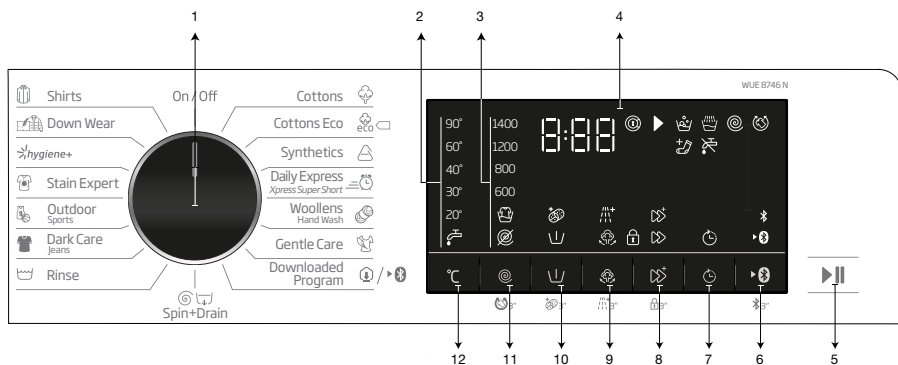

- 1 - Dugme za izbor programa
- 2 – Lampice za nivo temperature
- 3 – Lampice indikatora nivoa rada centrifuge
- 4 - Displej
- 5 - Dugme Početak / Pauza
- 6 - Dugme daljinskog upravljača.
- 7 - Dugme za podešavanje vremena završetka
- 8 - Taster za dodatne funkcije 3
- 9 - Taster za dodatne funkcije 2
- 10 - Taster za dodatne funkcije 1
- 11 - Dugme za podešavanje brzine centrifuge
- 12 - Dugme za podešavanje temperature

4.3.2 Simboli na ekranu

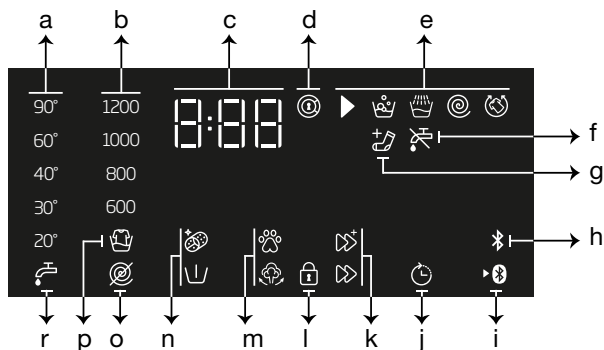

- a- Indikator temperature
- b- Indikator brzine centrifuge
- c- Informacije o trajanju
- d- Simbol za aktiviranje zaključavanja vrata
- e- Indikator za redosled programa
- f- Indikator nestanka vode
- g- Dodati indikator odeće
- h- Indikator povezivanja putem Bluetooth
- i- Indikator daljinskog upravljača
- j- Indikator za omogućeni odloženi početak
- k- Indikatori dodatnih funkcija 3
- l- Simbol za aktiviranje zaključavanja zbog dece
- m- Indikatori dodatnih funkcija 2
- n- Indikatori dodatnih funkcija 1
- o- Indikator Bez centrifuge
- p- Indikator zadržavanja ispiranja
- r- Indikator hladne vode



Slike korišćene za opis mašine u ovom odeljku su šematske i možda se neće tačno poklapati sa funkcijama vaše mašine.

4.3.3 Tabela programa i korišćenja

SB	Program	Maks. opterećenje (kg)	Potrošnja vode (l)	Potrošnja energije (kWh)	Maks. brzina***	Pomoćna funkcija					Temperature
						Para	Brzo+	Prepranje	Protiv gužvanja+	Dodatno ispiranje	
Cottons	90	8	95	2.40	1600	•	•	•	•	•	Hladno-90
	60	8	95	1.80	1600	•	•	•	•	•	Hladno-90
	40	8	93	0.97	1600	•	•	•	•	•	Hladno-90
Cottons Eco	60	8	54.0	0.750	1600						Hladno-60
	60	4	43.5	0.650	1600						Hladno-60
	40	4	43.5	0.640	1600						Hladno-60
Synthetics	60	3	71	1.35	1200	•	•	•	•	•	Hladno-60
	40	3	67	0.85	1200	•	•	•	•	•	Hladno-60
Daily Express / Xpress Super Short	90	8	66	2.20	1400	•	•		•	•	Hladno-90
	60	8	66	1.20	1400	•	•		•	•	Hladno-90
	30	8	66	0.20	1400	•	•		•	•	Hladno-90
Daily Express / Xpress Super Short + Fast+	30	2	40	0.15	1400	•	•		•	•	Hladno-90
Woollens / Hand Wash	40	1.5	55	0.50	1200					•	Hladno-40
Gentle Care	40	3.5	55	0.72	800					•	Hladno-40
Dark Care / Jeans	40	3.5	83	0.85	1200	•	•	•	•	*	Hladno-40
Outdoor / Sports	40	3.5	55	0.50	1200			•			Hladno-40
Stain Expert	60	4	80	1.70	1600		•	•			30-60
Hygiene+	90	8	125	2.90	1600	*				*	20-90
Shirts	60	3	63	1.23	800	•	•	•	•	•	Hladno-60
Duvet / Down Wear	60	2	89	1.30	1000	•				•	Hladno-60
Drum Clean+	90	-	73	2.60	600	*					90
Downloaded Program (Preuzeti program) *****											
Mešano	40	3.5	83	0.90	800	•	•	•	•		Hladno-40
Zavese	40	2	86	0.70	800			•		*	Hladno-40
Donji veš	30	1	70	0.30	600					*	Hladno-30
Mekane igračke	40	1	55	0.50	600					*	Hladno-40
Peškir	60	1	75	1.20	1000	•				*	Hladno-60

• : Bira se.



* : Automatski se biraju, ne mogu se otkazati.

** : Program znaka za energiju (EN 60456 Ed.3)

*** : Ako je maksimalna brzina centrifuge mašine manja od ove vrednosti, možete da birate samo do maksimalne brzine centrifuge.

***** : Ti programi mogu da se koriste uz aplikaciju HomeWhiz.

- : Pogledajte opis programa za maksimalno opterećenje.

 ** „Pamuk eko 40 °C i Pamuk eko 60 °C su standardni programi.“ Ovi programi su poznati kao „40 °C, standardni program za pamuk“ i „60 °C, standardni program za pamuk“ i označeni su simbolima   na ploči.



Dodatne funkcije u tabeli mogu da se razlikuju prema modelu Vaše mašine.

Potrošnja vode i struje može da bude različita, što zavisi od promena u pritisku vode, tvrdoći vode i temperaturi, temperaturi okoline, vrsti i količini veša, izboru dodatnih funkcija i brzine centrifuge, kao i promena električnog napona.

Na displeju svoje mašine možete da vidite trajanje pranja tokom biranja programa. U zavisnosti od količine veša koji ste stavili u mašinu, može doći do vremenskog odstupanja u trajanju od 1–1,5 časova između trajanja pranja koje je prikazano na displeju i stvarnog trajanja ciklusa pranja. Trajanje pranja će se automatski ažurirati ubrzo nakon početka pranja.

„Obrasci izbora za dodatne funkcije može da promeni proizvođač. Novi obrasci izbora se mogu dodati ili ukloniti.“

„Centrifuga vaše mašine za pranje veša može da varira od programa do programa; međutim, ova brzina ne sme da pređe maksimalnu brzinu centrifuge na vašoj mašini.“

Nominalne vrednosti za programe za pranje sintetike

	Punjenje (kg)	Potrošnja vode (l)	Potrošnja struje (kWh)	Trajanje programa (min) *	Preostala vlaga (%) **	
					≤ 1000 rpm	> 1000 rpm
Sintetika 60	3	71	1,35	110/130	45	40
Sintetika 40	3	67	0.85	110/130	45	40

* Na displeju mašine možete da vidite trajanje pranja za program koji ste izabrali. Normalno je da se jave male razlike između vremena koje je prikazano na displeju i stvarnog vremena pranja.

** Vrednosti za preostalu vlagu mogu se razlikovati u zavisnosti od izabrane brzine centrifuge.

4.3.4 Biranje programa

- Izaberite odgovarajući program prema vrsti i količini veša i prema tome koliko je prijav u skladu sa tabelom „Tabela programa i potrošnje“ i tabelom temperature ispod.



Programi su ograničeni najvećom brzinom centrifuge koja odgovara određenoj vrsti tkanine.

Kada birate program, uvek uzmite u obzir vrstu tkanine, boju, koliko je veš prijav i dopuštenu temperaturu vode.

Uvek birajte najnižu odgovarajuću temperaturu. Viša temperatura znači veća potrošnja struje.

- Izaberite traženi program pomoću dugmeta za **izbor programa**.

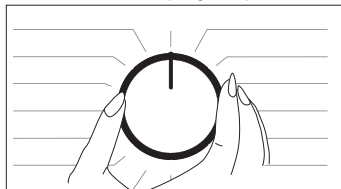

4.3.5 Programi

“Ova tehnologija zamenjuje neke od intenzivnih pokreta bubnja tokom procesa pranja sa snagom vode.

Omogućava brže pranje koje je i nježnije za vaše rublje, bez ugrožavanja učinka pranja.

Mešavina vode i deterdženta se raspršuje sa vrha bubnja kada je bubanj nepomičan. Tačka u ciklusu kada se to dogodi je optimizovana za svaki program i pojavljuje se u različita vremena na različitim programima. Generalno, AquaTech sistem za prskanje aktivira se u tački između 25 do 60 minuta u ciklusu pranja, u zavisnosti od izbora opterećenja i temperature. U određenim programima, AquaTech sistem za prskanje će se aktivirati na početku ciklusa (3 do 10 min u pranju).”

• Cottons Eco (Pamuk Eko)

Koristite za pranje normalno zaprljanog veša od izdržljivog pamuka i lana. Iako pere duže od ostalih programa, omogućava veliku uštedu energije i vode. Stvarna temperatura vode se može razlikovati od navedene temperature pranja. Kada napunite mašinu sa manje veša (npr. ½ kapaciteta ili manje), trajanje različitih faza programa se može automatski skratiti. U ovom slučaju, potrošnja energije i vode će se smanjiti dodatno, omogućavajući ekonomičnije pranje.

• Cottons (Pamuk)

U ovom programu možete da perete svoje izdržljivo pamučno rublje (čaršave, posteljina, peškire, bademantile, veš itd.). Kada se pritisne taster za funkciju brzog pranja, trajanje programa se vidno smanjuje, ali je efikasno pranje zagarantovano intenzivnim pokretima mašine tokom pranja. Ako funkcija brzog pranja nije izabrana, vrhunski učinak pranja i ispiranja su zagarantovani za vaš izuzetno zaprljan veš.

• Synthetics (Sintetika)

U ovom programu možete da perete svoje rublje (kao što su košulje, bluze, tkanine koje su mešavina sintetičke i pamuka itd.). Trajanje programa se znatno skraćuje, a pranje s velikim učinkom je zagarantovano. Ako funkcija brzog pranja nije izabrana, vrhunski učinak pranja i ispiranja su zagarantovani za vaš izuzetno zaprljan veš.

• Woollens / Hand Wash (Vuna / Ručno pranje)

Koristite za pranje svoje vunene/osetljive odeće. Izaberite odgovarajuću temperaturu koja je navedena na etiketama odeće. Veš se pere veoma laganim pokretima pranja da se odeća ne bi oštetila.

• Hygiene+ (Protiv alergije)

Primena koraka pare na početku programa omogućava da nečistoća jednostavno smekša.

Ovaj program koristite za veš (odeća za bebu, čaršavi, posteljina, donji veš itd. od pamuka) koji zahteva antialergijsko i higijensko pranje pri visokoj temperaturi sa intenzivnim i drugim ciklusom pranja. Visok nivo higijene je obezbeđen zahvaljujući primeni pare pre programa, dužem vremenu zagrevanja i dodatnom koraku ispiranja.

- Program je testiran u fondaciji „The British Allergy Foundation“

(Allergy UK) pri izabranoj opciji temperature od 60 °C i potvrđen je u pogledu svoje efikasnosti u uklanjanju alergena pored bakterija i buđi.



Allergy UK je brend Britanske organizacije za alergije. Pečat odobrenja kreiran je da pruži smernice ljudima koji zahtevaju preporuku za proizvod vezanu za to da proizvod ograničava/smanjuje/uklanja alergene ili značajno smanjuje količinu alergena u sredini u kojoj se nalaze lica koja pate od alergija. Njegov cilj je da pruži garanciju da su proizvodi naučno testirani ili ispitani tako da pružaju rezultate koji se mogu izmeriti.

• Down Wear (Program Down Wear)

Koristite ovaj program za pranje kaputa, prsluka, jakni itd. koji sadrže perje i koji nose oznaku „pere se u mašini“. Zahvaljujući posebnim režimima rada centrifuge, zagarantovano je da voda dopre do međuprostora između perja.

• Spin+Drain (Centrifuga + sušenje)

Možete da koristite ovu funkciju za uklanjanje vode sa veša ili za izbacivanje vode iz mašine.

• Rinse (Ispiranje)

Koristite kada hoćete posebno ispiranje ili dodavanje štirka.

• Zavese*****

Ovaj program možete da koristite za pranje tilova i zavesa. Kako njihova mešovita tekstura stvara veliku penu, stavite manje deterđenta u odeljku za glavno pranje. Zahvaljujući specijalnom profilu centrifuge ovog programa, tilovi i zavese se manje gužvaju. Nemojte stavljati zavese koje premašuju navedeni kapacitet da ih ne biste oštetili.



Preporučuje se da se koriste specijalni deterđenti proizvedeni za zavese u odeljku za deterđent u prahu u ovom programu.

• Shirts (Košulje)

Ovaj program se koristi za pranje majica od pamuka, sintetičke i uopšte tkanina koje sadrže sintetičku. Smanjuje gužvanje. Kada se izabere funkcija brzog pranja, izvršava se algoritam pretpranja.

• Nanesite hemijsko sredstvo za pretpranje na svoj veš direktno ili ga dodajte uz deterđent kada mašina počne da uzima vodu u odeljak za deterđent u prahu. Tako možete da postignete isti učinak kao i kod uobičajenog pranja za dosta kraće vreme. Vek upotrebe vaših majici se produžava.

• Daily Express / Xpress Super Short (Dnevno brzo pranje / Super kratko)

Ovaj program koristite za kraće pranje neuflekane pamučne odeće koja nije mnogo prljava. Kada se izabere funkcija brzog pranja, trajanje programa se može skratiti na do 14 minuta. Kada se izabere funkcija brzog pranja, smete da perete najviše 2 (dva) kg veša.

• Dark Care / Jeans (Tamni veš / džins)

Koristite ovaj program da zaštitite boju svoje tamno obojene odeće ili džinsa. Obavlja pranje visokom učinku uz specijalno kretanje doboša čak i pri niskoj temperaturi. Preporučuje se da se za veš tamne boje koristi tečni deterđent ili šampon za vunu. Nemojte da perete osetljivu odeću koja sadrži vunu i slično.

• Mešano*****

Koristite ovaj program za istovremeno pranje svoje pamučne i sintetičke odeće koju ne morate sortirati.

• Gentle Care (Osetljiva odeća)

U ovom programu možete da perete osetljivu odeću kao što je pletena i tkana odeća. Aktivnost pranja je delikatanija. Perite odeću čiju boju želite da sačuvate na 20 stepeni ili izborom opcije hladnog pranja.

• Donji veš*****

Možete da koristite ovaj program za pranje osetljivog veša koji je pogodan za ručno pranje, kao i za osetljivo žensko donje rublje. U mreži za pranje se sme prati samo mala količina veša. Kopče, dugmad itd. moraju da budu zakopčani, a rajsfešlusi zatvoreni.

• Outdoor / Sports (Odeća za rekreaciju / sportska odeća)

Možete da koristite ovaj program za pranje sportske odeće i odeće za rekreaciju koja sadrži mešavinu pamuka i sintetičke, kao i prekrivače otporne na kišu kao što je gore-tex itd. On obezbeđuje da se vaša odeća opere laganim okretanjem zahvaljujući specijalnim kružnim pokretima.

• Stain Expert

Mašina poseduje specijalni program za mrlje koji omogućava uklanjanje različitih vrsta mrlja na najefikasniji način. Koristite program samo za izdržljivi pamučni veš u boju. Nemojte da perete osetljivu odeću farbanu pigmentima i veš u ovom programu. Pre pranja, potrebno je proveriti etikete odeće (preporučeno za pamučne košulje, pantalone, šortseve, majice, odeću za bebe, pižame, kecelje, stolnjake, čaršave, prekrivače, jastučnice, peškire za kupatilo i plažu, peškire, čarape, pamučni donji veš koji je pogodan za pranje na visokoj temperaturi i duže vreme). U automatskom programu za mrlje možete da perete 24 vrste mrlja podeljene u dve različite grupe na osnovu izbora brze funkcije. Možete da vidite grupe mrlja na osnovu izbora brze funkcije. Grupe mrlja možete pronaći na osnovu brze funkcije u nastavku:

Kada se izabere brza funkcija:		
Krv	Čaj	Crveno vino
Čokolada	Kafa	Kari
Puding	Voćni sok	Džem
Jaje	Kečap	Ugalj

Kada se brza funkcija ne izabere:		
Puter	Znoj	Preliv za salatu
Trava	Zaprljana kragna	Šminka
Blato	Hrana	Mašinsko ulje
Koka kola	Majonez	Hrana za bebe

- Izaberite program za mrlje.
- Izaberite mrlju koju želite da očistite tako što ćete da locirate grupu u koju je svrstana iznad i tako što ćete da izaberete odgovarajuću grupu koristeći taster za brzu dodatnu funkciju.
- Pročitajte etiketu odeće pažljivo i postarajte se da izaberete odgovarajuću temperaturu i brzinu centrifugiranja.

• Downloaded Program (Preuzeti program)

To je posebni program koji vam omogućava da preuzmete različite programe kada želite. Na početku postoji program koji možete da vidite koristeći aplikaciju HomeWhiz kao podrazumevanu. Međutim, možete da koristite aplikaciju HomeWhiz za biranje programa iz prethodno podešenog skupa programa, a zatim možete da ga promenite i koristite.



Ako želite da koristite funkciju HomeWhiz i funkciju daljinskog upravljača, morate da izaberete Preuzeti program. Detaljne informacije se mogu pronaći u 4.3.15 – funkcija HomeWhiz i funkcija daljinskog upravljača.

• Mekane igračke*****

Mekane igračke moraju da se peru u programu za osetljivo rublje zbog osetljive tkanine, kao i zbog vlakana i dodataka koje sadrže. Zahvaljujući nežnim pokretima pranja i profilu centrifugiranja, program za mekane igračke štiti igračke tokom pranja. Preporučuje se korišćenje tečnog deterdženta.



Osetljive igračke sa tvrdim površinama ne smeju da se peru ni u kom slučaju.

Igračke ne smeju da se peru zajedno sa vašom odećom jer mogu da oštete veš.

• Peškiri*****

Koristite ovaj program za pranje izdržljivog pamučnog veša kao što su peškiri. Peškire stavite u mašinu vodeći računa da ih postavite tako da ne dodiruju odeljak ili staklo.

4.3.6 Biranje temperature

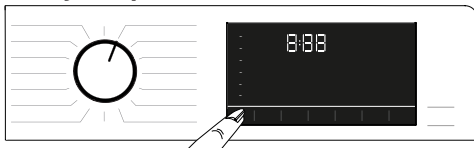

Kad god izaberete novi program, preporučena temperatura za izabrani program se pojavljuje na indikatoru temperature. Moguće je da vrednost preporučene temperature ne predstavlja maksimalnu temperaturu koja se može izabrati za trenutni program. Pritisnite dugme **Podešavanje temperature** za promenu temperature. Temperatura se postepeno smanjuje.



Promena se ne može obaviti u programima kada podešavanje temperature nije dozvoljeno.

Možete da promenite temperaturu nakon što pranje počne. Ova promena se može obaviti ako koraci pranja dozvoljavaju. Promene se ne mogu obaviti ako koraci ne dozvoljavaju.



Ako dodate do opcije za hladnu vodu i pritisnete dugme za podešavanje temperature, preporučena maksimalna temperatura za izabrani program se prikazuje na displeju. Pritisnite ponovo dugme za podešavanje temperature da biste smanjili temperaturu.

4.3.7 Izbor brzine centrifuge



Kad god se izabere novi program, preporučena brzina centrifuge izabranog programa se prikazuje na indikatoru **brzine centrifuge**.



Moguće je da vrednost preporučene brzine centrifuge ne predstavlja maksimalnu brzinu centrifuge koja se može izabrati za trenutni program.

Pritisnite dugme **Podešavanje brzine centrifuge** za promenu brzine centrifuge. Brzina centrifuge se postepeno smanjuje.

Zatim se, zavisno od modela ovog proizvoda, na displeju prikazuju opcije „Zadržavanje ispiranja” i „Bez centrifuge”.

Ako nećete da izvadite Vašu odeću odmah posle završetka programa, možete da koristite funkciju **zadržavanje ispiranja** da biste sprečili gužvanje odeće kada u mašini nema vode.

Ova funkcija drži veš u poslednjoj vodi za ispiranje.

Ako želite da centrifugirate svoj veš nakon funkcije Zadrži ispiranje:

- Podesite **Brzinu centrifuge**.

- Pritisnite dugme **Početak / Pauza / Otkazi**. Program će nastaviti rad. Mašina izbacuje vodu i veš se centrifugira.

Ako želite da ispraznite vodu na kraju programa bez centrifuge, koristite funkciju **Bez centrifuge**.



Promena se ne može obaviti u programima kada podešavanje brzine centrifuge nije dozvoljeno.

Možete da promenite brzinu centrifuge nakon početka pranja ako koraci pranja to dozvoljavaju. Promene se ne mogu obaviti ako koraci ne dozvoljavaju.

Zadržavanje ispiranja

Ako nećete da izvadite svoju odeću odmah posle završetka programa, možete da koristite funkciju zadržavanje ispiranja i zadržali veš u poslednjoj vodi za ispiranje da biste sprečili gužvanje odeće kada u mašini nema vode.

Pritisnite dugme „Početak / Pauza” nakon ovog procesa ako želite da izbacite vodu bez centrifugiranja veša.

Program će se nastaviti i dovršiti posle izbacivanja vode.

Ako želite da centrifugirate veš koji je stajao u vodi, podesite brzinu centrifuge i pritisnite dugme „Početak / Pauza”.

Program će nastaviti rad. Voda se izbacuje, veš se centrifugira i program se završava.

4.3.8 Izbor dodatne funkcije

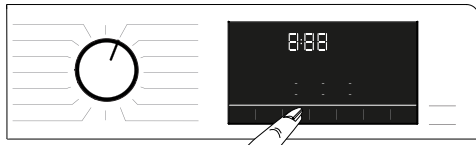

Izaberite željene dodatne funkcije pre pokretanja programa. Kada se izabere program, zasvetleće simboli ikonica dodatnih funkcija koje se biraju zajedno s njime.



Kada se pritisne dugme dodatne funkcije koja ne može da se izabere sa aktuelnim programom, mašina za pranje veša će proizvesti zvuk upozorenja.

Takođe, okvir dodatne funkcije izabrane za aktuelni program nakon početka pranja ostaje osvetljen.



Neke funkcije ne mogu da se izaberu zajedno. U slučaju da se druga dodatna funkcija kosi sa prvom koja je izabrana pre pokretanja mašine, prva izabrana funkcija će biti otkazana, dok će druga izabrana funkcija ostati aktivna. Na primer, ako želite da izaberete „Brzo pranje” pošto ste prethodno izabrali „Dodatna voda”, funkcija „Dodatna voda” će biti opozvana, a „Brzo pranje” će ostati aktivna.

Dodatna funkcija koja nije kompatibilna sa programom se ne može izabrati. (Pogledajte „Tabelu programa i korišćenja”)

Neki programi imaju dodatne funkcije koje se moraju koristiti istovremeno. Te funkcije se ne mogu otkazati. Okvir dodatnih funkcija neće svetleti, već će svetleti samo unutrašnja oblast.

4.3.8.1 Dodatne funkcije

• **Pretpranje**

Pretpranje se isplati samo za jako prljavi veš. Bez pretpranja štedite struju, vodu, deterđent i vreme.

• **Brzo+**

Nakon izbora programa možete da pritisnete taster za podešavanje Brzog pranja da skratite trajanje programa. Kod nekih programa trajanje može da se smanji za više od 50%. Uprkos tome učinak pranja je dobar zahvaljujući promenjenom algoritmu.

Iako se razlikuje u svakom programu, kada jednom pritisnete taster za brzo pranje, trajanje programa se smanjuje do određenog nivoa, a kada pritisnete isti taster drugi put, smanjuje se do minimalnog nivoa.

Za bolji učinak pranja nemojte da koristite taster za podešavanje brzog pranja kada perete veoma zaprljan veš. Skratite trajanje programa korišćenjem tastera za brzo pranje za umereno i blago zaprljan veš.

• **Para**

Koristite ovaj program da ublažite gužvanje i smanjite vreme peglanja malih količina pamučnog, sintetičkog ili mešanog veša bez mrlja.

• **Daljinski upravljač**

Možete da koristite ovaj taster za dodatnu funkciju za povezivanje svog proizvoda sa pametnim uređajima. Za detaljne informacije pogledajte 4.3.15 – funkcija HomeWhiz i funkcija daljinskog upravljača.

• **Prilagođeni program**

Ta pomoćna funkcija može da se koristi samo za programe Pamuk i Sintetika zajedno sa aplikacijom HomeWhiz. Kada se aktivira ta dodatna funkcija, možete da dodate do 4 dodatna koraka ispiranja u program. Možete da izaberete i koristite neke dodatne funkcije čak i ako se ne nalaze na vašem programu. Možete da produžite ili skratite programe Pamuk i Sintetika u okviru bezbednog opsega.



Kada se izabere dodatna funkcija Prilagođeni program, učinak pranja i potrošnja energije razlikovaće se od naznačene vrednosti.

4.3.8.2 Funkcije/programi izabrani pritiskom dugmadi za funkcije tokom 3 sekunde

• **Čišćenje doboša+**  3" Pritisnite i zadržite pritisak na taster za dodatnu funkciju 1 tokom 3 sekunde za izbor programa. Koristite redovno (jednom na svakih 1–2 meseca) da biste očistili doboš i obezbedili potrebnu higijenu. Para se primenjuje pre programa da bi se omekšali ostaci u dobošu. Pokrenite program kada je mašina u potpunosti prazna. Da biste postigli bolje rezultate, stavite sredstvo za uklanjanje kamenca iz mašina za pranje u odeljak II za deterđent. „2“. Kada se ovaj program završi, ostavite vrata za punjenje odškrinuta da bi se osušila unutrašnjost mašine.



Ovo nije program za pranje. Ovo je program za održavanje.

Nemojte da pokrećete program ako u mašini ima veša. Ukoliko pokušate da učinite to, mašina detektuje da u mašini ima veša i prekida program.

• **Protiv gužvanja+** 3"

Ova funkcija se bira kada se dugme za biranje centrifuge pritisne i drži 3 sekunde i uključi se lampica za praćenje programa za odgovarajući korak. Kada se funkcija izabere, bubanj se rotira do 8 časova da bi se sprečilo gužvanje veša na kraju programa. Možete da otkazete program i da izvadite veš u bilo kom trenutku u periodu od 8 časova. Pritisnite dugme za biranje funkcija ili dugme za uključivanje/isključivanje mašine da biste otkazali funkciju. Lampica za praćenje programa nastaviće da svetli sve dok se funkcija ne otkáže ili dok se korak ne završi. Ako se funkcija ne otkáže, ona će takođe biti aktivna u narednim ciklusima pranja.

• **Dodatno ispiranje**

Ta funkcija se bira kada se dugme za dodatnu funkciju 2 pritisne i drži 3 sekunde.

Ova funkcija omogućava proizvodu da obavi još jedno ispiranje pored onog koje je već obavio nakon glavnog pranja. Na taj način, rizik od iritacije kože (kod beba, osoba sa osetljivom kožom itd.) usled minimalnog zaostatka deterdženta na vešu se može smanjiti.

• **Zaključavanje zbog dece**

Koristite funkciju zaključavanja zbog dece da biste sprečili da se deca igraju mašinom. Na taj način možete sprečiti bilo kakve izmene programa koji je u toku.



Mašinu možete da uključujete i isključujete pomoću dugmeta Uklj./Isk. kada je zaključavanje zbog dece aktivno. Kada ponovo uključite mašinu, program će nastaviti rad od mesta gde je zaustavljen.

Kada se zaključavanje zbog dece omogući, zvučno upozorenje će se aktivirati ako se dugmad pritisne. Zvučno upozorenje će se otkazati ako se dugmad pritisne pet puta zaredom.

Za aktiviranje zaključavanja zbog dece:

Pritisnite i držite dugme Dodatna funkcija 3 tokom 3 sekunde. Nakon odbrojavanja na ekranu kao što je „**CL 3-2-1**“, na ekranu će se pojaviti poruka „**CL On**“ (Zaključavanje zbog dece omogućeno). Možete da pustite **dugme za dodatnu funkciju 3** kada se ovo upozorenje prikaže.

Za deaktiviranje zaključavanja zbog dece:

Pritisnite i držite dugme Dodatna funkcija 3 tokom 3 sekunde. Nakon odbrojavanja na ekranu kao što je „**CL 3-2-1**“, sa ekrana će nestati poruka „**CL Off**“ (Zaključavanje zbog dece onemogućeno).

• **Bluetooth 3**

Možete da koristite funkciju povezivanja putem Bluetooth-a da uparite svoju mašinu sa svojim pametnim uređajem. Na taj način možete da koristite pametni uređaj da dobijete informacije o svojoj mašini i da upravljate njome.

Da aktivirate povezivanja putem Bluetooth-a:

Pritisnite i zadržite dugme za funkciju daljinskog upravljača 3 sekunde. Odbrojavanje „**3-2-1**“ će se prikazati, a zatim će se ikonica „**On**“ (Uključeno) pojaviti na ekranu. Otpustite **dugme funkcije daljinskog upravljača**. Ikonica Bluetooth-a će zatrepereti dok se proizvod uparuje sa pametnim uređajem. Ako je povezivanje uspešno, ikonica će ostati uključena.

Da deaktivirate povezivanje putem Bluetooth-a:

Pritisnite i zadržite dugme za funkciju daljinskog upravljača 3 sekunde. Odbrojavanje „**3-2-1**“ će se prikazati, a zatim će se ikonica „**Off**“ (Isključeno) pojaviti na ekranu.



Prvo podešavanje aplikacije HomeWhiz mora da se obavi da bi se aktiviralo povezivanje putem Bluetooth-a. Nakon podešavanja, pritiskom dugmeta funkcije daljinskog upravljača dok je dugme u položaju za Preuzimanje programa / Daljinski upravljač, povezivanje putem Bluetooth-a će se automatski aktivirati.

4.3.9 Vreme završetka

Prikaz vremena

Preostalo vreme do završetka programa dok je on u toku je prikazano u formatu „01:30“ sa časovima i minutima.



Trajanje programa se može razlikovati od vrednosti navedenih u odeljku „Tabela programa i potrošnje“ u zavisnosti od pritiska vode, tvrdoće vode i temperature, temperature okoline, vrste i količine veša, izbora dodatnih funkcija i brzine centrifuge, kao i promena električnog napona.

Pomoću funkcije **Vreme završetka** može se odložiti početak programa do 24 sati. Nakon pritiskanja dugmeta **Vreme završetka**, procenjeno vreme završetka programa je prikazano. Ako se podesi **Vreme završetka**, indikator **Vremena završetka** je osvetljen.



Da bi se funkcija Vreme završetka aktivirala i program završio po isticanju navedenog vremena, potrebno je da pritisnete dugme **Početak / Pauza** nakon podešavanja vremena.

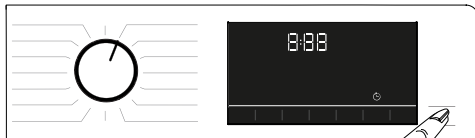

Ako želite da otkazete funkciju Vreme završetka, okrenite dugme u položaj za **uključivanje i isključivanje** na mašini.



Nakon što aktivirate funkciju Vreme završetka, nemojte da dodajete tečni deterdžent u odeljak za deterdžent u prahu br. 2. Postoji opasnost da će na odeći ostati fleke.

- 1 Otvorite vrata za ubacivanje veša, stavite veš i sipajte deterdžent itd.
- 2 Izaberite program pranja, temperaturu, brzinu centrifuge i, ako je potrebno, dodatne funkcije.
- 3 Podesite vreme završetka po izboru pritiskom na dugme **Vreme završetka**. Indikator **Vreme završetka** će zasvetleti.
- 4 Pritisnite dugme **Početak / Pauza**. Odbrojavanje počinje. “:” znak u sredini vremena završetka počinje da trepće na displeju.



Dodatni veš može da se doda u mašinu tokom odbrojavanja za Vreme završetka. Na kraju odbrojavanja, simbol vremena završetka se isključuje, pokreće se ciklus pranja, a na displeju se pojavljuje vreme izabranog programa.

Kada se biranje Vremena završetka završi, vreme koje se prikazuje na ekranu se sastoji od vremena završetka zajedno sa trajanjem izabranog programa.

4.3.10 Pokretanje programa

- 1 Pritisnite dugme **Početak / Pauza** da biste uključili program.
- 2 Lampica dugmeta **Početak / Pauza** koja je bila isključena pre nego što počne da svetli neprekidno, naznačava da je program pokrenut.



- 3 Vrata za ubacivanje veša su zaključana. Simbol zaključanih vrata se pojavljuje na displeju nakon zaključavanja vrata za ubacivanje veša.



- 4 Prateći indikator programa svetli na displeju i on prikazuje trenutni korak programa.

4.3.11 Brava na vratima za punjenje veša

Na vratima za punjenje veša postoji sistem zaključavanja koji sprečava otvaranje vrata za punjenje veša u slučaju kada je nivo vode neodgovarajući.

Simbol zaključanih vrata se pojavljuje na displeju kada su vrata za punjenje zaključana.



Ako se izabere funkcija daljinskog upravljača, vrata se zaključavaju. Da biste otvorili vrata, morate da deaktivirate funkciju daljinskog pokretanja pritiskom dugmeta za daljinsko pokretanje ili promenom položaja programa.

Otvaranje vrata za punjenje u slučaju nestanka struje:



U slučaju nestanka struje možete da koristite ručku vrata za punjenje za hitne slučajeve ispod poklopca filtera pumpe za ručno otvaranje vrata za punjenje.



UPOZORENJE: Da biste izbegli prelivanje vode, pre otvaranja vrata za punjenje, proverite da li nije ostalo vode unutar mašine.

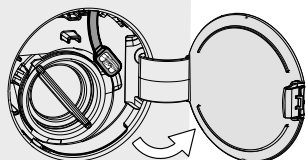

- Otvorite poklopac filtera pumpe.

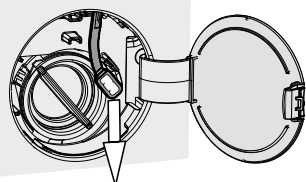

- Otpustite ručku na vratima za punjenje za hitne slučajeve koja se nalazi na zadnjoj strani poklopca filtera.
- Povucite na dole ručku na vratima za punjenje za hitne slučajeve jednom i otvorite vrata za punjenje. Nakon što otvorite vrata za punjenje, ponovno umetnite ručku na vratima za punjenje za hitne slučajeve.
- Ako se vrata za punjenje ne otvore, pokušajte ponovo povlačenjem ručke nadole.

4.3.12 Promena izbora kad je program već počeo

Dodavanje veša kad je program već počeo 

Ako je nivo vode u mašini odgovarajući kada pritisnete dugme Početak / Pauza, zaključavanje vrata se deaktivira i vrata se otvaraju, omogućavajući vam da ubacite odeću. Ikonica za zaključavanje vrata na ekranu se isključuje kada se zaključavanje vrata deaktivira. Nakon ubacivanja odeće, zatvorite vrata i pritisnite dugme **Početak / Pauza** još jednom da nastavite ciklus pranja.



Ako nivo vode u mašini nije odgovarajući kada pritisnete dugme Početak / Pauza, zaključavanje vrata ne može da se deaktivira i ikonica za zaključavanje vrata na ekranu ostaje uključena.

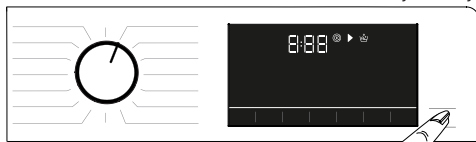

Ako je temperatura vode unutar mašine iznad 50 °C, ne možete da deaktivirate zaključavanje vrata iz bezbednosnih razloga, čak i ako je nivo vode odgovarajući.

Prebacivanje mašine u režim pauze:

Pritisnite dugme Početak / Pauza da biste prebacili mašinu u režim pauze. Simbol pauze će se prikazati na displeju.



Promena izbora programa nakon pokretanja programa:

Promena programa je dozvoljena kada je trenutni program aktivan osim kada se omogući zaključavanje zbog dece. Ta radnja će otkazati aktuelni program.



Izabrani program počinje ponovo.

Menjanje dodatne funkcije, brzine i temperature

Zavisno od trenutnog programskog koraka, možete da otkazete ili aktivirate dodatne funkcije. Pogledajte „Izbor dodatne funkcije“.

Takođe možete da promenite podešavanja brzine i temperature. Pogledajte „Biranje brzine“ i „Biranje temperature“.



Vrata za punjenje veša neće se otvoriti ako je temperatura vode u mašini visoka ili je nivo vode iznad osnovne vrata za punjenje.

4.3.13 Otkazivanje programa

Program se otkazuje kada se dugme za otkazivanje programa okrene u položaj za drugi program ili se mašina isključi i ponovo uključi korišćenjem dugmeta za izbor programa.



Ako okrenete dugme za izbor programa kada je funkcija zaključavanja zbog dece omogućena, program se ne može otkazati. Prvo treba da otkazete zaključavanje zbog dece.

Ako želite da otvorite vrata za punjenje pošto ste otkazali program, ali to nije moguće zbog toga što je nivo vode u mašini iznad osnovne vrata za punjenje, onda okrenite dugme za izbor programa na program Pumpanje + centrifuga i ispusite vodu iz mašine.

4.3.14 Kraj programa

Simbol završetka se prikazuje na displeju kada se program završi.

Ako ne pritisnete nijedno dugme u narednih 10 minuta, mašina će se isključiti. Displej i svi indikatori se isključuju.

Ako pritisnete dugme Uključivanje / isključivanje, prikazaće se završeni koraci programa.

4.3.15 Funkcija HomeWhiz i funkcija daljinskog upravljača

HomeWhiz vam omogućava da koristite pametni uređaj za proveru mašine za pranje veša i dobijanje informacija o njenom statusu. Uz pomoć aplikacije HomeWhiz možete da koristite svoj pametni uređaj za obavljanje različitih procedura koje takođe mogu da se obave na mašini. Uz to, možete da koristite određene funkcije samo sa funkcijom HomeWhiz.

Morate da preuzmete aplikaciju HomeWhiz iz prodavnice aplikacija na pametnom uređaju da biste koristili funkciju Bluetooth na svojoj mašini.

Proverite da li je vaš pametni uređaj povezan sa internetom da biste instalirali aplikaciju.

Ako koristite aplikaciju prvi put, pratite uputstva na ekranu da obavite registraciju svog korisničkog naloga.

Kada se završi procedura registracije, možete da koristite sve proizvode sa funkcijom HomeWhiz u svom domu na ovom nalogu.

Možete da dodirnete „Dodaj/ukloni uređaj“ u aplikaciji HomeWhiz da vidite proizvode koji su upareni sa vašim nalogom. Možete da obavite korisničke procedure uparivanja ovih proizvoda na toj strani.



Da biste koristili funkciju HomeWhiz, aplikacija mora da se instalira na vašem pametnom uređaju i vaša mašina za pranje mora da bude uparena sa vašim pametnim uređajem putem funkcije Bluetooth. Ako vaša mašina za pranje veša nije uparena sa vašim pametnim uređajem, funkcioniše kao uređaj koji nema funkciju HomeWhiz.

Vaš program će funkcionisati kao da je uparen sa vašim pametnim uređajem uz pomoć Bluetooth-a. Komande koje se zadaju putem aplikacije omogućiće se putem ovog uparivanja; stoga snaga signala Bluetooth-a između uređaja i pametnog uređaja mora da bude odgovarajuća.

Posetite www.homewhiz.com da vidite Android i iOS verzije podržane aplikacijom HomeWhiz.



UPOZORENJE: Sve bezbednosne mere opisane u odeljku „**OPŠTA BEZBEDNOSNA UPUTSTVA**“ u vašem korisničkom priručniku važe i za daljinsko korišćenje putem funkcije HomeWhiz.

4.3.15.1 Podešavanje HomeWhiz

Da bi se aplikacija pokrenula, mora da se uspostavi veza između vašeg uređaja i aplikacije HomeWhiz. Da bi se to povezivanje obavilo, morate da pratite korake navedene u nastavku za proceduru podešavanja i na uređaju i u aplikaciji HomeWhiz.

- Ako prvi put dodajete uređaj, dodirnite dugme „Dodaj/ukloni uređaj” u aplikaciji HomeWhiz. Nakon tog koraka dodirnite „Dodirnuti ovdje za podešavanje uređaja”. Pratite korake u nastavku, kao i korake u aplikaciji HomeWhiz Application da obavite podešavanje.
- Da pokrenete podešavanje, proverite da li je vaša mašina isključena. Pritisnite i zadržite dugme za temperaturu i dugme funkcije daljinskog upravljača istovremeno 3 sekunde da prebacite mašinu u režim podešavanja HomeWhiz.



- Kada se uređaj nalazi u režimu podešavanja HomeWhiz, videćete animaciju na ekranu i ikonica za Bluetooth će trepereti dok se vaša mašina ne upari sa pametnim uređajem. U tom režimu će samo dugme programa da bude aktivno. Ostala dugmad će biti neaktivna.



- Na ekranu koji vidite u aplikaciji izaberite mašinu za pranje i pritisnite Naredno.
- Nastavite da čitate uputstva na ekranu dok vas HomeWhiz ne pita o proizvođaču koji želite da povežete sa svojim pametnim uređajem.
- Ako se vaša mašina za pranje uspešno poveže sa vašim uređajem, vaš ekran će se automatski uključiti u normalnom režimu i ikonica za Bluetooth će ostati uključena dok se ne začuje melodija za uspešno podešavanje iz uređaja.
- Vratite se u aplikaciju HomeWhiz i sačekajte dok se ne završi podešavanje. Kada se podešavanje završi, dodelite naziv svojoj mašini za pranje. Sada možete da dodirnete i da vidite proizvođača koji ste dodali u aplikaciju HomeWhiz.



Ako ne možete uspešno da obavite podešavanje u roku od 5 minuta, vaša mašina za pranje će se automatski isključiti. U tom slučaju ćete morati da ponovno započnete proceduru podešavanja. Ako se problem ne otkloni, obratite se ovlašćenom servisnom agentu.

Možete da koristite svoju mašinu za pranje sa više pametnih uređaja. Da biste to postigli, preuzmite aplikaciju HomeWhiz i na tom drugom pametnom uređaju. Kada pokrenete aplikaciju, moraćete da se prijavite koristeći nalog koji ste prethodno kreirali i uparili sa svojom mašinom za pranje. U suprotnom, pročitajte „Podešavanje mašine za pranje koja je povezana sa nalogom drugog korisnika”.



UPOZORENJE: Potrebno je da vaš pametni uređaj bude povezan sa internetom da biste nastavili sa podešavanjem HomeWhiz. U suprotnom, aplikacija HomeWhiz vam neće dopustiti da uspešno završite proceduru podešavanja. Obratite se pružaocu usluge interneta ako imate problema sa povezivanjem sa internetom.



Aplikacija HomeWhiz od vas može da zatraži da unesete broj proizvođača koji je prikazan na oznaci proizvoda. Možete da pronađete oznaku proizvoda sa unutrašnje strane vrata uređaja. Broj proizvoda će biti prikazan na oznaci.



4.3.15.2 Podešavanje mašine za pranje koja je povezana sa nalogom drugog korisnika

Ako je mašina za pranje koju želite da koristite prethodno uneta u sistem putem naloga drugog korisnika, morate da obavite novo povezivanje između svoje aplikacije HomeWhiz i uređaja.

- Preuzmite aplikaciju HomeWhiz na novom pametnom uređaju koji želite da koristite.
- Napravite novi nalog i prijavite se na taj nalog u aplikaciji HomeWhiz.
- Pratite korake opisane u podešavanju aplikacije HomeWhiz (4.3.15.1 Podešavanje aplikacije HomeWhiz) i nastavite sa procedurom podešavanja.



Pošto se funkcija HomeWhiz i funkcija daljinskog upravljača na vašem uređaju pokreću putem uparivanja korišćenjem tehnologije Bluetooth, samo jedna aplikacija HomeWhiz može da je pokreće istovremeno.



UPOZORENJE: Postoji ograničenje za pametne uređaje koji mogu da se upare sa uređajem. Ako se to ograničenje premaši, prvi upareni uređaj se briše sa liste uparenih uređaja na uređaju i moraćete da ponovite proceduru podešavanja na tom konkretnom pametnom uređaju.

4.3.15.3 Funkcija daljinskog upravljača i njena upotreba

Nakon podešavanja aplikacije HomeWhiz, Bluetooth će se automatski uključiti. Da bi se aktiviralo ili deaktiviralo povezivanje putem Bluetooth-a, pogledajte 4.3.8.2 Bluetooth 3™.

Ako isključite i uključite svoju mašinu dok je Bluetooth aktivan, automatski će se ponovno povezati. U slučaju da upareni uređaj dospe van dometa, Bluetooth će se automatski isključiti. Iz tog razloga ćete morati da uključite ponovo Bluetooth ako želite da koristite funkciju daljinskog upravljača.

Možete da proverite simbol za Bluetooth na ekranu da pratite svoj status povezivanja. Ako je simbol neprekidno uključen, povezani ste putem Bluetooth-a. Ako simbol treperi, proizvod pokušava da se poveže. Ako je simbol isključen, niste povezani.



UPOZORENJE: Kada je povezivanje putem Bluetooth-a uključeno na vašem proizvodu, omogućiće se biranje funkcije daljinskog upravljača.

Ako funkcija daljinskog upravljača ne može da se izabere, proverite status povezivanja. Iako povezivanje ne može da se obavi, ponovite početna podešavanja na uređaju.

UPOZORENJE: Iz bezbednosnih razloga vrata proizvoda će ostati zaključana dok je funkcija daljinskog upravljača omogućena, nezavisno od radnog režima. Ako želite da otvorite vrata proizvoda, moraćete da okrenete dugme za biranje programa ili da pritisnete taster daljinskog upravljača da deaktivirate funkciju daljinskog upravljača.

Kada želite daljinski da upravljate svojom mašinom za pranje, morate da aktivirate funkciju daljinskog upravljača pritiskom dugmeta daljinskog upravljača dok je dugme programa u položaju Preuzimanje programa / Daljinski upravljač na kontrolnoj tabli vaše mašine za pranje. Kada se pristupi vašem proizvodu, prikazaće vam se ekran sličan ekranu u nastavku.



Kada je uključena funkcija daljinskog upravljača, možete da upravljate, isključujete i obavljate procese praćenja statusa samo preko svoje mašine za pranje. Svim funkcijama izuzev zaključavanja zbog dece možete da upravljate putem aplikacije.

Možete da pratite da li je funkcija daljinskog upravljača uključena ili isključena putem indikatora funkcije na dugmetu.

Ako je funkcija daljinskog upravljača isključena, svim operacijama se rukuje na mašini za pranje i samo praćenje statusa je omogućeno u aplikaciji.

U slučaju da funkcija daljinskog upravljača ne može da se uključi, uređaj će proizvesti zvuk upozorenja kada pritisnete dugme. To može da se dogodi u slučajevima kada je uređaj uključen, a nijedan pametni uređaj nije uparen putem Bluetooth-a. Podešavanje isključenja Bluetooth-a ili otvorena vrata mašine za pranje primeri su takvih slučajeva.

Kada aktivirate tu funkciju na mašini za pranje, ostaće omogućena izuzev u određenim uslovima i omogućiće vam da upravljate svojom mašinom za pranje daljinski putem Bluetooth-a.

U određenim uslovima se sama deaktivira zbog bezbednosnih razloga:

- Kada vaša mašina za pranje pretrpi nestanak struje.
- Kada se dugme programa okrene i izabere se drugi program ili je uređaj isključen.

4.3.15.4 Rešavanje problema

Uradite sledeće ako imate problem sa upravljanjem ili povezivanjem. Proverite da li se problem nastavlja nakon radnje koju obavite. Obavite sledeće ako se problem ne otkloni.

- Proverite da li je vaš pametni uređaj povezan sa odgovarajućom kućnom mrežom.
- Restartujte aplikaciju proizvoda.
- Isključite i zatim uključite Bluetooth putem korisničke kontrolne table.
- Ako povezivanje ne može da se obavi primenom gorenavedenih procesa, ponovite početna podešavanja na mašini za pranje.

Ako se problem ne otkloni, obratite se ovlašćenom servisnom agentu.

4.4 Održavanje i čišćenje

Radni vek proizvoda se produžava i česti problemi će se smanjiti ako se čisti redovno.

4.4.1 Čišćenje fiokje za deterđžent

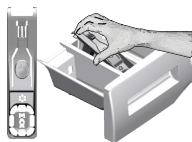

Redovno (svakih 4-5 ciklusa pranja) čistite fiokju za deterđžent kao što je pokazano u nastavku da biste sprečili taloženje praška tokom vremena.

Podignite zadnji deo sifona da biste ga izvadili, kao što je pokazano na slici.

Ako u odeljku za omekšivač počne da se nakuplja više mešavine vode i omekšivača nego obično, sifon mora da se očisti.

- 1 Pritisnite tačku na sifonu u odeljku za omekšivač i vucite prema sebi dok ne izvadite odeljak iz mašine.
- 2 Operite fiokju za deterđžent i sifon u lavabou sa puno mlake vode. Da biste sprečili da ostaci dođu u kontakt sa vašim kožom, očistite ih odgovarajućom četkom noseći rukavice.
- 3 Posle čišćenja vratite fiokju na mesto i uverite se da je dobro postavljena.

4.4.2 Čišćenje vrata za punjenje i doboša

Ostaci omekšivača, deterđženta i prljavština mogu se vremenom nataložiti u vašoj mašini i prouzrokovati neprijatne mirise i loše pranje. Da biste to izbegli, koristite program za **čišćenje doboša**.



Proces čišćenja doboša treba ponavljati na svaka 2 meseca.

Koristite sredstvo za uklanjanje kamenca koje je podesno za mašine za pranje veša.



Posle svakog pranja proverite da nikakve materije nisu zaostale u dobošu.

Ako su otvori na odeljku (kao na slici) blokirani, otvorite ih pomoću čačkalice.

Strani metal će dovesti do stvaranja mrlja od rđe u dobošu. Očistite mrlje na površini bubnja koristeći sredstva za čišćenje za nerđajući čelik.

Nikada nemojte da koristite čeličnu bunu ili žičanu vunu. To će oštetiti obojenem, hromirane i plastične površine.

4.4.3 Čišćenje kućišta i komandne table

Kućište mašine obrišite sapunicom ili nekorozivnim blagim gel deterđžentom, ako je potrebno, i osušite mekom krpom.

Za čišćenje komandne table koristite samo meku i vlažnu krpu.

4.4.4 Čišćenja filtera za dovod vode

Na kraju svakog ventila za dovod vode na poledini mašine i na kraju svakog creva za dovod vode, na mestu gde se spaja na slavinu, nalazi se filter. Ti filteri sprečavaju ulazak stranih tela i prljavštine iz vode u mašinu za pranje veša. Filteri treba da se čiste kad se uprljaju.

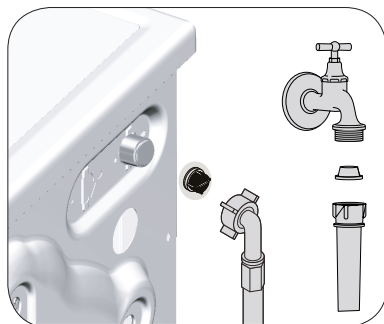

1. Zatvorite slavine.
2. Izvadite navrtke creva za dovod vode da biste pristupili filterima na ventilima za dovod vode. Očistite ih prikladnom četkom. Ako su filteri previše prljavi, izvadite ih pomoću klješta i očistite ih.
3. Izvadite filtere na ravnim krajevima creva za dovod vode zajedno sa zaptivačima i dobro ih očistite pod tekućom vodom.
4. Ponovo postavite zaptivke i filtere pažljivo i zategnite ih ručno.

4.4.5 Ispuštanje preostale vode i čišćenje filtera pumpe

Sistem filtera u Vašoj mašini sprečava da predmeti kao što su dugmad, novčići i niti tkanina začepe propeler pumpe za vreme izbacivanja vode od pranja. Zbog toga će voda biti izbačena bez ikakvih problema, a servisni vek trajanja pumpe će biti duži.

Ako mašina ne uspe da izbací vodu, filter pumpe može da bude začepljen. Filter se mora čistiti kad god je začepljen ili na svaka 3 meseca. Da bi se očistio filter pumpe prvo se mora izbaciti voda. Osim toga, pre transportovanja mašine (npr. preseljenje u drugu kuću) i u slučaju zamrzavanja vode, vodu ćete možda morati u potpunosti da izbacite.



PAŽNJA: Strane materije koje su zaostale u filteru pumpe mogu da oštete vašu mašinu ili da izazovu problem sa bukom.

PAŽNJA: Ako se proizvod ne koristi, isključite slavinu, skinite glavnu cev i istočite vodu iz mašine zbog smrzavanja.

PAŽNJA: Nakon svake upotrebe, isključite slavinu za glavni dotok vode.

Da biste očistili prljavi filter i isпусти vodu:

1 Isključite mašinu da biste prekinuli dovod električne energije.



PAŽNJA: Temperatura vode u mašini može da se poveća do 90 °C. Da biste izbegli rizik od opekotina, očistite filter nakon što se voda u unutrašnjosti ohladi.

2. Otvorite poklopac za filter.

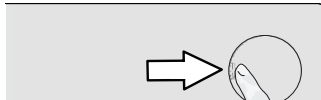

3 Pratite proceduru ispod da biste isпусти vodu.

Ako proizvod nema crevo za hitno ispuštanje vode, da biste isпусти vodu:

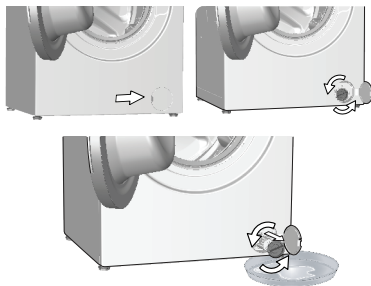

- Da biste sakupili vodu koja ističe iz filtera, postavite veći sud ispred filtera.
- Okrenite i olabavite filter pumpe dok voda ne počne da teče (u smeru suprotnom kretanju kazaljke na satu). Usmerite vodu koja teče u kofu koju ste stavili ispred filtera. Imajte uvek pri ruci krpu da biste pokupili prolivenu vodu.
- Kada se voda iz mašine potpuno izbací, okrećite filter da biste ga skinuli.



PAŽNJA: Po završetka ispuštanja vode, zatvorite poklopac pumpe postavljanjem u ispravni položaj (vidi sliku 1).



Slika . 1

1. Ispravna instalacija poklopca pumpe.



2. . Pogrešna instalacija poklopca pumpe.



Slika . 2

Problem	Uzrok	Rešenje
Programi ne počinju kada se vrata za punjenje zatvore.	Dugme za početak/pauzu/otkazivanje nije pritisnuto.	• Pritisnite dugme „početak/pauza/otkaži“.
	Zatvaranje vrata za punjenje veša može biti otežano u slučaju prekomernog punjenja.	• Smanjite količinu veša i postarajte se da vrata za punjenje budu pravilno zatvorena.
Program ne može da se uključi ili izabere.	Proizvod se možda prebacio u režim samozaštite zbog problema sa snabdevanjem (kao što su napon, pritisak vode itd.).	• Da biste otkazali program, okrenite dugme za izbor programa i izaberite drugi program. Prethodni program će biti otkazan. (pogledajte „Otkazivanje programa“)
Voda unutar proizvoda.	U proizvodu je ostalo malo vode zbog procesa kontrole kvaliteta u proizvodnji.	• To nije kvar; voda nije štetna za proizvod.
Proizvod ne uzima vodu.	Slavina je isključena.	• Otvorite slavinu.
	Crevo za ulaz vode je savijeno.	• Ispravite crevo.
	Filter za ulaz vode je zapušen.	• Očistite filter.
	Vrata za punjenje veša nisu zatvorena.	• Zatvorite vrata.
Proizvod ne izbacuje vodu.	Crevo za odvod vode je zapušeno ili savijeno.	• Očistite ili ispravite crevo.
	Filter pumpe je zapušen.	• Očistite filter pumpe.
Proizvod vibrira ili pravi buku.	Proizvod stoji nebalansiran.	• Uravnotežite proizvod podešavanjem nožica.
	Čvrsta materija je ušla u filter pumpe.	• Očistite filter pumpe.
	Nisu skinuti bezbednosni transportni vijci.	• Skinite bezbednosne transportne vijke.
	Moguće je da je količina veša u proizvodu premala.	• Dodajte više veša u proizvod.
	Stavljeno je previše veša u proizvod.	• Izvadite malo veša iz proizvoda ili rukom popravite ravnotežu veša.
	Proizvod se možda naslanja na kruti predmet.	• Pobrinite se da se proizvod ne naslanja ni na kakav predmet.
Voda curi na dnu proizvoda.	Crevo za odvod vode je zapušeno ili savijeno.	• Očistite ili ispravite crevo.
	Filter pumpe je zapušen.	• Očistite filter pumpe.
Proizvod je stao ubrzo nakon početka programa.	Mašina je privremeno zaustavljena zbog pada napona.	• Ona će nastaviti s radom kada se napon bude vratio na normalan nivo.
Proizvod direktno prazni vodu koju prihvata.	Crevo za odvod nije na odgovarajućoj visini.	• Povežite crevo za odvod kao što je opisano u korisničkom priručniku.
Voda se ne može videti u proizvodu tokom pranja.	Voda se nalazi u nevidljivom delu proizvoda.	• Ovo nije greška.
Vrata za ubacivanje veša se ne mogu otvoriti.	Zaključavanje vrata za ubacivanje veša je aktivirano zbog nivoa vode u proizvodu.	• Ispustite vodu pokretanjem programa Pumpa ili Centrifuga.
	Proizvod greje vodu ili je u ciklusu centrifuge.	• Sačekajte dok se program ne završi.
	Vrata za punjenje se mogu zaglaviti zbog pritiska kome su izložena.	• Uхватite ručku i povucite i gurnite vrata za punjenje da biste ih oslobodili i otvorili.
	Ako nema napajanja, vrata za punjenje na proizvodu neće se otvoriti.	• Da biste otvorili vrata za punjenje, otvorite poklopac filtera pumpe i povucite ručicu za hitne slučajeve koja se nalazi na zadnjoj strane spomenutog poklopcu. Pogledajte Brava na vratima za punjenje veša

Problem	Uzrok	Rešenje
Pranje traje duže nego što je naznačeno u korisničkom priručniku. (*)	Pritisak vode je nizak.	<ul style="list-style-type: none"> Proizvod čeka dok ne preuzme odgovarajuću količinu vode kako bi sprečio loš kvalitet pranja usled smanjene količine vode. Stoga, vreme pranja se produžava.
	Nizak napon.	<ul style="list-style-type: none"> Vreme pranja se produžava da bi se izbegli loši rezultati pranja kada je napon nizak.
	Temperatura dolazne vode je niska.	<ul style="list-style-type: none"> Vreme potrebno za grejanje vode se produžava u hladnim godišnjim dobima. Takođe, vreme pranja se može produžiti kako bise izbegli loši rezultati pranja.
	Broj ispiranja i/ili količina vode za ispiranje je povećana.	<ul style="list-style-type: none"> Proizvod povećava količinu vode za ispiranje kada je potrebno dobro ispiranje i dodaje dodatni korak ispiranja ako je potrebno.
	Došlo je do stvaranja prevelike pene i aktiviran je sistem za automatsku apsorpciju pene zbog prekomerne količine deterdženta.	<ul style="list-style-type: none"> Koristite preporučenu količinu deterdženta.
Trajanje programa se ne odbrojava. (kod modela sa displejem) (*)	Tajmer je možda zaustavljen zbog uzimanja vode.	<ul style="list-style-type: none"> Tajmer neće odbrojavati dok proizvod ne uzme dovoljnu količinu vode. Proizvod će sačekati dok u njoj ne bude dovoljna količina vode da bi se izbegli slabi rezultati pranja zbog nedostatka vode. Indikator tajmera će nakon toga nastaviti sa odbrojavanjem.
	Tajmer se može zaustaviti tokom koraka zagrevanja.	<ul style="list-style-type: none"> Indikator tajmera neće odbrojavati dok proizvod ne dostigne izabranu temperaturu.
	Tajmer se može zaustaviti tokom koraka centrifugiranja.	<ul style="list-style-type: none"> Došlo je do aktiviranja sistema za automatsku detekciju neuravnoteženog opterećenje zbog neujednačene raspodele veša u proizvodu.
Trajanje programa se ne odbrojava. (*)	U proizvodu ima nebalansiranog veša.	<ul style="list-style-type: none"> Došlo je do aktiviranja sistema za automatsku detekciju neuravnoteženog opterećenje zbog neujednačene raspodele veša u proizvodu.
Proizvod ne prabacuje na korak centrifugiranja. (*)	U proizvodu ima nebalansiranog veša.	<ul style="list-style-type: none"> Došlo je do aktiviranja sistema za automatsku detekciju neuravnoteženog opterećenje zbog neujednačene raspodele veša u proizvodu.
	Proizvod neće centrifugirati ako se voda ne isprazni u potpunosti.	<ul style="list-style-type: none"> Proverite filter i crevo za pražnjenje.
	Došlo je do stvaranja prevelike pene i aktiviran je sistem za automatsku apsorpciju pene zbog prekomerne količine deterdženta.	<ul style="list-style-type: none"> Koristite preporučenu količinu deterdženta.
Učinak pranja je loš: Veš postaje siv. (**)	Nedovoljna količina deterdženta se koristi tokom dužeg vremenskog perioda.	<ul style="list-style-type: none"> Koristite preporučenu količinu deterdženta koja odgovara tvrdoći vode i vešu.
	Pranje je obavljeno na niskim temperaturama tokom dužeg vremena.	<ul style="list-style-type: none"> Izaberite odgovarajuću temperaturu za pranje veša.
	Nedovoljna količina deterdženta se koristi sa tvrdom vodom.	<ul style="list-style-type: none"> Korišćenje nedovoljne količine deterdženta sa tvrdom vodom dovodi do lepljenja nečistoća na odeću i vremenom odeća postaje siva. Teško je eliminisati sivu boju kada se to dogodi. Koristite preporučenu količinu deterdženta koja odgovara tvrdoći vode i vešu.
	Prekomerna količina deterdženta se koristi.	<ul style="list-style-type: none"> Koristite preporučenu količinu deterdženta koja odgovara tvrdoći vode i vešu.

Problem	Uzrok	Rešenje
Učinak pranja je loš: Mrlje istrajavaju ili se veš ne beli. (**)	Koristi se nedovoljna količina deterdženta.	<ul style="list-style-type: none"> • Koristite preporučenu količinu deterdženta koja odgovara tvrdoći vode i vešu.
	Stavljeno je previše veša.	<ul style="list-style-type: none"> • Nemojte prekomerno da ubacujete veš u proizvod. Ubacite količine veša preporučene u „Tabeli programa i potrošnje“.
	Izabrani su pogrešan program i temperatura.	<ul style="list-style-type: none"> • Izaberite odgovarajuću temperaturu i program za pranje veša.
	Pogrešan tip deterdženta se koristi.	<ul style="list-style-type: none"> • Koristite originalni deterdžent koji odgovara proizvodu.
	Prekomerna količina deterdženta se koristi.	<ul style="list-style-type: none"> • Stavite deterdžent u odgovarajući odeljak. Nemojte da mešate sredstvo za beljenje i deterdžent.
Učinak pranja je loš: Mrlje od ulja ostaju na vešu. (**)	Regularno pranje u bubnju se ne primenjuje.	<ul style="list-style-type: none"> • Očistite bubanj redovno. Za ovu proceduru pogledajte odeljak „Čišćenje vrata za punjenje i bubnja“.
Učinak pranja je loš: Odeća ne miriše prijatno. (**)	Miris i slojevi bakterija se formiraju na bubnju kao rezultat neprekidnog pranja na nižim temperaturama i/ili kraćim programima.	<ul style="list-style-type: none"> • Ostavite fioku deterdženta kao i vrata za ubacivanje veša na proizvodu otvorene nakon svakog pranja. Tako neće doći do stvaranja vlažnog okruženja koje odgovara baterijama.
Boja odeće bleđi. (**)	Ubačena je prekomerna količina veša.	<ul style="list-style-type: none"> • Nemojte prekomerno da ubacujete veš u proizvod.
	Deterdžent koji se koristi je vlažan.	<ul style="list-style-type: none"> • Deterdžente držite zatvorenim u okruženju koje nije vlažno i nemojte da ih izlažete prekomernim temperaturama.
	Izabrana je viša temperatura.	<ul style="list-style-type: none"> • Izaberite odgovarajući program i temperaturu u skladu sa tipom i stepenom zaprljanosti veša.
Mašina ne ispira dobro.	Količina, brend i uslovi skladištenja deterdženta koji se koristi je neodgovarajući.	<ul style="list-style-type: none"> • Koristite deterdžent koji odgovara mašini za pranje i vašem vešu. Deterdžente držite zatvorenim u okruženju koje nije vlažno i nemojte da ih izlažete prekomernim temperaturama.
	Deterdžent je stavljen u pogrešan odeljak.	<ul style="list-style-type: none"> • Ako se deterdžent stavi u odeljak za pretpranje iako ciklus za pretpranje nije izabran, proizvod može da uzme taj deterdžent za vreme koraka ispiranja ili oplemenjivača. Stavite deterdžent u odgovarajući odeljak.
	Filter pumpe je zapušten.	<ul style="list-style-type: none"> • Proverite filter.
	Crevo za odvod je savijeno.	<ul style="list-style-type: none"> • Proverite crevo za odvod.
Veš postaje krut nakon pranja. (**)	Koristi se nedovoljna količina deterdženta.	<ul style="list-style-type: none"> • Korišćenjem nedovoljne količine deterdženta u poređenju sa tvrdoćom vode može dovesti do stvrdnjavanja vode vremenom. Koristite odgovarajuću količinu deterdženta na osnovu tvrdoće vode.
	Deterdžent je stavljen u pogrešan odeljak.	<ul style="list-style-type: none"> • Ako se deterdžent stavi u odeljak za pretpranje iako ciklus za pretpranje nije izabran, proizvod može da uzme taj deterdžent za vreme koraka ispiranja ili oplemenjivača. Stavite deterdžent u odgovarajući odeljak.
	Deterdžent je pomešan sa omekšivačem.	<ul style="list-style-type: none"> • Nemojte da mešate omekšivač sa deterdžentom. Operite i očistite fioku vrućom vodom.
Veš ne miriše kao omekšivač. (**)	Deterdžent je stavljen u pogrešan odeljak.	<ul style="list-style-type: none"> • Ako se deterdžent stavi u odeljak za pretpranje iako ciklus za pretpranje nije izabran, proizvod može da uzme taj deterdžent za vreme koraka ispiranja ili oplemenjivača. Operite i očistite fioku vrućom vodom. Stavite deterdžent u odgovarajući odeljak.
	Deterdžent je pomešan sa omekšivačem.	<ul style="list-style-type: none"> • Nemojte da mešate omekšivač sa deterdžentom. Operite i očistite fioku vrućom vodom.

Problem	Uzrok	Rešenje
Deterdžent zaostaje u fioci za deterdžent. (**)	Deterdžent je stavljen u vlažnu fioku.	• Osušite fioku za deterdžent pre stavljanja deterdženta.
	Deterdžent je navlažen.	• Deterdžente držite zatvorenim u okruženju koje nije vlažno i nemojte da ih izlažete prekomernim temperaturama.
	Pritisak vode je nizak.	• Proverite pritisak vode.
	Deterdžent u odeljku za glavno pranje je navlažen tokom uzimanja vode za pretpranje. Otvori odeljka za deterdžent su blokirani.	• Proverite otvore i očistite ako su zapušeni.
	Postoji problem sa ventilima u fioci za deterdžent.	• Pozovite ovlašćenog servisera.
	Deterdžent je pomešan sa omekšivačem.	• Nemojte da mešate omekšivač sa deterdžentom. Operite i očistite fioku vrućom vodom.
	Regularno pranje u bubnju se ne primenjuje.	• Očistite bubanj redovno. Za ovu proceduru pogledajte odeljak „Čišćenje vrata za punjenje i bubnja“.
Previše pene se stvara u proizvodu. (**)	Neodgovarajući deterdžent za pranje mašine se koristi.	• Koristite deterdžent koji odgovara mašini za pranje.
	Prekomerna količina deterdženta se koristi.	• Koristite samo dovoljnu količinu deterdženta.
	Deterdžent se skladišti u neodgovarajućim uslovima.	• Čuvajte deterdžent na zatvorenoj i suvoj lokaciji. Nemojte da ga čuvate na prekomerno vrućim mestima.
	Neki mešoviti veš kao što je veš od tila može da pravi prekomernu penu zbog svoje teksture.	• Koristite manje količine deterdženta za ovaj tip odeće.
	Deterdžent je stavljen u pogrešan odeljak.	• Stavite deterdžent u odgovarajući odeljak.
	Omekšivač se preuzima rano u proizvodu.	• Može postojati problem sa ventilima ili u odeljku za deterdžent. Pozovite ovlašćenog servisera.
Pena izlazi iz fioke za deterdžent.	Koristi se previše deterdženta.	• Izmešajte 1 kašiku omekšivača i ½ litra vode i sipajte u odeljak za glavno pranje fioke za deterdžent.
		• U proizvod stavite deterdžent koji je pogodan za programe i maksimalna opterećenja navedena u "Tabeli programa i korišćenja". Ako koristite dodatne hemikalije (sredstva za uklanjanje fleka, izbeljivače itd.) smanjite količinu deterdženta.
Veš ostaje mokar na kraju programa. (*)	Došlo je do stvaranja prevelike pene i aktiviran je sistem za automatsku apsorpciju pene zbog prekomerne količine deterdženta.	• Koristite preporučenu količinu deterdženta.

(*) Proizvod se ne prebacuje na korak centrifuge ako veš nije raspodeljen ravnomerno u bubnju da bi se sprečilo oštećenje proizvoda i njegove okoline. Veš treba da se ponovo preraspodeli i da se ponovo uključi centrifuga.

(**) Regularno pranje u bubnju se ne primenjuje. Očistite bubanj redovno. Pogledajte 4.4.2



UPOZORENJE: Ako ne možete da otklonite problem iako ste pratili uputstva iz ovog odeljka, obratite se svom dobavljaču ili ovlašćenom serviseru. Nikad nemojte sami da pokušavate da popravite neispravan proizvod.



UPOZORENJE: Pogledajte odeljak HomeWhiz za odgovarajuće informacije za rešavanje problema.



Mosógép

Használati útmutató



WUE 8746 N

HU



1 Általános biztonsági előírások

Ez a fejezet olyan biztonsági utasításokat tartalmaz, melyek segítenek elkerülni a személyi sérüléseket és az anyagi károkat. Ezen utasítások figyelmen kívül hagyása garanciavesztést von maga után.

1.1 Élet- és vagyonbiztonság

- ▶ Soha ne helyezze a terméket szőnyegre. Ellenkező esetben a gép alja nem fog megfelelően szellőzni, ezért az elektromos részek túlmelegedhetnek. Ez a termék hibás működéséhez vezet.
- ▶ Húzza ki a gépet a konnektorból, ha nem használja.
- ▶ Az üzembe helyezési és javítási munkálatokat minden esetben a kijelölt szerviz szakemberével végeztesse el. A gyártó nem vállal felelősséget a jogosulatlan személyek által végzett javítási munkák miatt bekövetkező károkért.
- ▶ A vízforrásokat és a leeresztő tömlőket biztonságosan kell rögzíteni, és azok nem sérülhetnek. Ellenkező esetben szivárgás következhet be.
- ▶ A betöltőajtót soha ne nyissa ki, és ne vegye ki a szűrőt, ha a dob belsejében még van víz. Ellenkező esetben a víz kifolyhat és a forró víz sérülést okozhat.
- ▶ A lezárt betöltőajtót soha ne próbálja meg erővel kinyitni. Az ajtó azonnal kinyílik, ha a mosási folyamat véget ért. Ha az ajtó nem nyílik, kövesse „A betöltőajtó nem nyitható ki.” pontnál leírt utasításokat a Hibaelhárítás című részben. A betöltőajtó erőszakkal történő kinyitásakor az ajtó és a zárszerkezet is megsérülhet.
- ▶ Kizárólag automata mosógépekhez való mosószeret, öblítőszeret és adalékanyagokat használjon.
- ▶ Kövesse a textíliák címkéjén és a mosószer csomagolásán feltüntetett utasításokat.



Ez a termék a legújabb technológiával, környezetbarát körülmények között készült.

1.2 Gyermekbiztonsága

- ▶ A 8 év feletti gyermekek, valamint azok a személyek, akiknek érzékszervi vagy szellemi képességeik nem teljes mértékben fejlődtek ki, továbbá akik nem ismerik a terméket, azok csak felügyelet mellett, vagy a biztonságos használatról és a kockázatokról szóló megfelelő képzettség birtokában használhatják a terméket. Gyermekek nem játszhatnak a termékkel. A tisztítási és karbantartási feladatokat a gyermekek csak felügyelet mellett végezhetik el. 3 év alatti gyermekek kizárólag folyamatos felügyelet mellett tartózkodhatnak a készülék közelében.
- ▶ A csomagolóanyagok veszélyt jelenthetnek a gyermekekre. Olyan helyen tárolja a csomagolóanyagokat, hogy a gyermekek ne férhessenek hozzá.
- ▶ Az elektromos termékek veszélyt jelenthetnek a gyermekekre nézve. Működés közben ne engedje a gyermekeket a gép közelébe! Ne hagyja, hogy a gyermekek a géppel játszanak! Használja a gyerekszűrőt, hogy a gyermekek ne befolyásolhassák a gép működését.
- ▶ Amennyiben elhagyja a helyiséget, ahol a gép található, soha ne felejtse el bezárni a készülék ajtaját.
- ▶ A mosószeret és az egyéb anyagokat biztonságos, gyermekek számára nem elérhető helyen tárolja, tartsa zárva a mosószer-tartó fedelét és a mosószer csomagolását.

1.3 Elektromos biztonság

- ▶ Amennyiben a termék meghibásodik, ne használja addig, amíg azt a kijelölt szerviz szakembere nem vizsgálta meg. Fennáll az áramütés veszélye!
- ▶ A terméket úgy tervezték, hogy áramkimaradást követően a visszakapcsoláskor folytassa a működést. Amennyiben meg szeretne szakítani egy programot, tekintse meg a "Program megszakítása" című fejezetet.
- ▶ Csatlakoztassa a terméket egy 16 A biztosítóval védett, földelt konnektorhoz. Ne felejtse a megfelelő földelést szakképzett elektromos műszerésszel kialakíttatni. Cégünk nem vállal felelősséget a felmerülő károkért, ha a terméket a helyi jogszabályoknak megfelelő földelés nélkül használja.
- ▶ Ne tisztítsa a készüléket vízpermettel vagy víz ráöntésével! Fennáll az áramütés veszélye!

- ▶ Nedves kézzel soha ne érintse meg a tápkábel csatlakozóját! Soha ne húzza ki a csatlakozót a tápkábel meghúzásával. Egyik kézzel konnektort nyomva tartson ellen, a másikkal pedig fogja meg a csatlakozót és húzza ki.
- ▶ A terméket üzembe helyezés, karbantartás, tisztítás vagy javítási munkálatok során mindig húzza ki a konnektorból.
- ▶ Amennyiben a tápkábel sérült, a kockázatok elkerülése érdekében cseréltesse ki a gyártóval, meghatalmazott szervvel vagy egy hasonlóan képzett személlyel (lehetőleg villanszerelővel), vagy a forgalmazó által kijelölt személlyel.

1.4 Forró felület biztonság

	<p>Magas hőmérsékleten történő mosás során a betöltőajtó üvege erősen felforrósodik. Emiatt mosás közben különösen ügyeljen arra, hogy gyermekek ne érinthessék meg az üvegajtót.</p>
---	---

2 Fontos környezetvédelmi előírások

2.1 Összhangban az (elektromos és elektronikus berendezések hulladékairól szóló) WEEE-irányelvvel



A termék megfelel a WEEE (elektromos és elektronikus berendezések hulladékairól szóló 2012/19/EU) irányelv követelményeinek. A terméken szerepel az elektromos és elektronikus berendezések hulladékaira vonatkozó (WEEE) besorolási szimbólum.

A termék csúcsmínőségű alkatrészekből és anyagokból készül, melyek ismét felhasználhatók és újrahasznosíthatók. Ezért az élettartam lejártá után a terméket ne a háztartási és egyéb hulladékkal együtt dobja ki. Vigye el egy az elektromos és elektronikus berendezések újrahasznosítása céljából kijelölt gyűjtőpontra. A gyűjtőpontokkal kapcsolatos információkért forduljon a helyi hatóságokhoz.

A veszélyes anyagok alkalmazásának korlátozásáról szóló RoHS-irányelvnek való megfelelés

A megvásárolt termék megfelel a veszélyes anyagok alkalmazásának korlátozásáról szóló uniós RoHS-irányelvnek (2011/65/EU). A termék az irányelvben meghatározott káros vagy tiltott anyagokat nem tartalmaz.

2.2 Csomagolási információk

A termék csomagolóanyagai a Nemzeti Környezetvédelmi Jogszabályoknak megfelelően újrahasznosítható anyagokból készülnek. Ne dobja ki a termék csomagolását a háztartási hulladékkal együtt. A csomagolóanyagot vigye el a helyi hatóságok által a csomagolóanyagok begyűjtésére kijelölt pontra.

3 Rendeltetészerű használat

- A terméket otthoni használatra tervezték. Nem használható ipari célokra vagy a rendeltetészerű használattól eltérő célra.
- A gép csak a megfelelő jelzéssel ellátott dolgok mosására és öblítésére alkalmas.
- A gyártó nem vállal felelősséget a helytelen használatból vagy szállításból eredő károkért.
- A berendezés élettartama 10 év. Ezen idő alatt, a készülék megfelelő üzemelése érdekében, biztosítjuk az eredeti cserealkatrészeket.

4 Műszaki adatok

Megfelelés a Bizottság (EU) No 1061/2010 felhatalmazáson alapuló rendeletének

Beszállító neve vagy védjegye	Beko
Modell neve	WUE 8746 N 7001340001
Névleges kapacitás (kg)	8
Energiahatékonysági osztály / A+++-tól (legmagasabb hatékonysági fok) D-ig (legalacsonyabb hatékonysági fok)	A+++
Éves energiafogyasztás (kWh) ⁽¹⁾	156
Standard 60°C fokos pamutprogram energiafogyasztása teljes töltet esetén (kWh)	0.750
Standard 60°C fokos pamutprogram energiafogyasztása részöltet esetén (kWh)	0.650
Standard 40°C fokos pamutprogram energiafogyasztása részöltet esetén (kWh)	0.640
Energiafogyasztás kikacsolt állapotban (W)	0.500
Energiafogyasztás bekapcsolva hagyott állapotban (W)	0.500
Éves vízfogyasztás (l) ⁽²⁾	10559
Centrifuga energiahatékonysági osztály / A-tól (legmagasabb energiahatékonysági fok) G-ig (legalacsonyabb energiahatékonysági fok)	B
Maximális centrifugálási sebesség (rpm)	1400
Fennmaradó nedvesség (%)	53
Standard pamutprogram ⁽³⁾	Pamut Eco 60°C és 40°C
Standard 60°C fokos pamutprogram programideje teljes töltet esetén (min)	295
Standard 60°C fokos pamutprogram programideje részöltet esetén (min)	223
Standard 40°C fokos pamutprogram programideje részöltet esetén (min)	222
Bekapcsolva hagyott állapot időtartama (min)	N/A
Mosási/centrifugálási zajszint (dB)	58/76
Beépített	Non
Magasság (cm)	84
Szélesség (cm)	60
Mélység (cm)	55
Nettó súly (±4 kg)	71
Egyszeres vízbemenet / dupla vízbemenet	• / -
• Elérhető	
Elektromos bemenet (V/Hz)	230 V / 50Hz
Teljes áram (A)	10
Összteljesítmény (W)	2200
Fő modellkód	1320
⁽¹⁾ 220 standard mosási ciklus energiafogyasztása 60°C és 40°C fokos standard pamutprogram teljes és részöltete esetén, valamint az alacsony energiafogyasztású módok fogyasztása A tényleges energiafogyasztás a készülék felhasználásától függ.	
⁽²⁾ 220 standard mosási ciklus vízfogyasztása 60°C és 40°C fokos pamutprogram teljes vagy részöltete esetén A tényleges vízfogyasztás a készülék felhasználásától függ.	
⁽³⁾ A címkén és a kézikönyvben található információ a "standard 60°C fokos pamutprogram" és a "standard 40°C fokos pamutprogram" standard programokra vonatkozik és ezek a programok alkalmasak a normál szennyeződésű pamut ruhák tisztítására, továbbá az energia- és vízfogyasztást együttesen figyelembe véve ezek a programok a leghatékonyabbak.	
A változtatás jogát fenntartjuk!	



FIGYELMEZTETÉS: A fogyasztási értékek azokra az esetekre érvényesek, amikor a vezeték nélküli kapcsolat ki van kapcsolva.

4.1 Üzembe helyezés

- A termék üzembe helyezéséhez vegye igénybe a legközelebbi szakszerviz szolgáltatásait.
- A beszerelés helyén található elektromos hálózat, csapvíz és szennyvíz csatornák előkészítése minden esetben a vásárló felelőssége.
- Biztosítsa, hogy az üzembe helyezéskor vagy a tisztítási műveletek során végzett mozgatóskor a vízbevezető és a leeresztő csövek, továbbá a tápkábel soha ne hajoljanak meg és törjenek meg.
- Ügyeljen rá, hogy a termék beszerelését és elektromos csatlakoztatását szakszervizzel végeztesse el. A gyártó nem vállal felelősséget a jogosulatlanul végzett javítási munkák miatt bekövetkező károkért.
- A beszerelést megelőzően vegye szemügyre a gépet, hogy nincsenek-e rajta sérülések. Amennyiben vannak, ne szerelje be a készüléket. A sérült készülékek veszélyt jelentenek.

4.1.1 Megfelelő helyszín az üzembe helyezéshez

- A terméket szilárd és egyenletes padlófelületen helyezze el. Ne helyezze a gépet bolyhos szőnyegre vagy más hasonló felületre.
- Ha a mosógépet és a szárítógépet egymásra helyezi el, azok együttes tömege – megpakolva – 180 kilogramm lehet. A terméket olyan szilárd és vízszintes talajra helyezze, melynek elegendő a teherbírása.
- Soha ne helyezze a készüléket a tápkábelre.
- A terméket ne helyezze üzembe olyan környezetben, ahol a hőmérséklet 0 °C alá esik.
- A rezgés és a zaj csökkentése érdekében azt javasoljuk, hagyjon rést a készülék oldalainál.
- Graduált padló esetén ne helyezze a terméket a padló pereméhez vagy padozatra.
- Ne helyezzen a mosógépre semilyen hőforrást, mint például főzőlapot, vasalót, sütőt stb. és ne használja őket a berendezésen.

4.1.2 A csomagolás eltávolítása



A csomagolóanyag eltávolításához billentse hátra a csomagot. A csomagolást a szalag meghúzásával tudja leválasztani. Ezt a műveletet ne végezze egyedül.

4.1.3 A szállításhoz használt zárok eltávolítása

- 1 Egy megfelelő villáskulcs segítségével lazítsa meg az összes csavart, hogy azok szabadon mozogjanak.
- 2 Enyhén elfordítva távolítsa el a szállítás során használatos biztonsági csavarokat.
- 3 A használati útmutatót tartalmazó tasakban található műanyag fedőket illessze a hátsó panelen lévő nyílásokhoz.

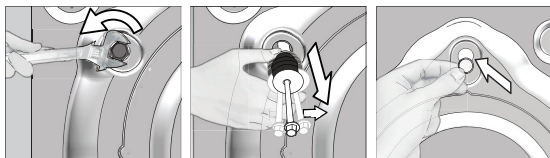

FIGYELMEZTETÉS: A gép használatba vétele előtt távolítsa el a szállításhoz használt biztonsági csavarokat. Ellenkező esetben a gép megsérülhet.



A biztonsági csavarokat tartsa biztonságos helyen arra az esetre, ha újra át kellene helyeznie a gépet.

A szállítás során használt biztonsági csavarokat a szétszereléssel ellentétes sorrendben helyezze vissza.

A biztonsági csavarok megfelelő rögzítése nélkül soha ne mozgassa és szállítsa a terméket!

4.1.4 A vízellátás csatlakoztatása



A gép üzemeltetéséhez a víznyomásnak 1 és 10 bar (0,1 – 1 MPa) közt kell lennie. A gép megfelelő működéséhez 10-80 liter víznek kell átfolynia percenként. Magasabb víznyomás esetén iktasson be nyomáscsökkentő szelepet.



FIGYELMEZTETÉS: Egyetlen vízbeömlővel rendelkező modellek nem csatlakoztathatók a melegvízes csaphoz. Ilyen esetben a ruhák károsodhatnak, de az is előfordulhat, hogy a gép átkapcsol biztonsági üzemmódba és nem indul el.

FIGYELMEZTETÉS: Az új termékhez ne használjon régi vagy használt vízbeömlő tömlőket. Az ugyanis foltos szennyeződést okozhat a mosott ruhán.

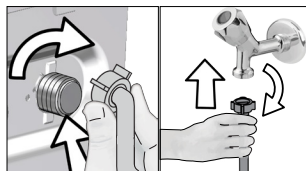

- 1 Kézzel húzza meg a tömlőanyákat. Az anyák megszorításához soha ne használjon szerszámot.
- 2 A tömlő csatlakoztatása után nyissa ki teljesen a csapokat és ellenőrizze, hogy a csatlakozási pontoknál nincs-e szivárgás. Amennyiben szivárgást talál, zárja el a csapot és távolítsa el az anyát. A tömítő ellenőrzését követően gondosan erősítse vissza az anyát. A vízszivárgás és az okozott károk megelőzése érdekében, ha a termék nincs használatban, zárja el a csapokat.

4.1.5 A szennyvízcső csatlakoztatása a lefolyóhoz

- A vízleeresztő tömlő végét vezesse közvetlenül a szennyvíz lefolyóhoz, mosdókagylóhoz vagy kádhoz.



FIGYELMEZTETÉS: Ha a vízleeresztés közben a tömlő kikerül az illesztés helyéről, a lakást elöntheti a víz. Ezenfelül, a magas mosási hőmérsékletek miatt a forrázás kockázata is fennáll! Az ilyen helyzetek elkerülése, továbbá az egyetlenes vízfelvétel és leeresztés biztosítása érdekében a leeresztő tömlő végét biztonságosan szorítsa meg.

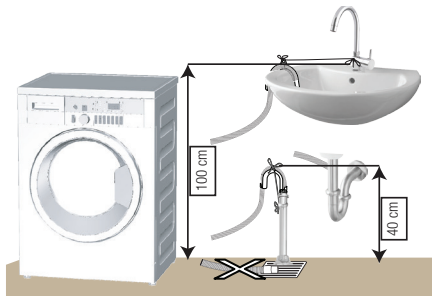

- A leeresztő tömlő csatlakoztatása minimum 40 cm, maximum 100 cm magasságban legyen.
- Amennyiben a leeresztő tömlőt kevesebb, mint 40 centi választja el a padlótól, akkor a vízlevezetés nehezzé válik, a mosott ruhák pedig túlságosan vizesek maradhatnak. Ennek következtében, tartsa be az ábrán megadott magasságokat.

- Annak érdekében, hogy a szennyes víz ne folyhasson vissza a gépbe, és hogy a víz leeresztése könnyű legyen, soha ne merítse bele a tömlőt a piszkos vízbe, illetve ne nyomja 15 cm-nél mélyebbre a leeresztő csomokba. Ha a tömlő túl hosszú, vágja vissza.
- A tömlő vége nem tekeredhet meg, nem szabad ráállni és azt a lefolyó és a gép között nem szabad meghajlítani.
- Amennyiben a tömlő hossza túl rövid, csatlakoztasson hozzá egy eredeti hosszabbító tömlőt. A tömlő nem lehet hosszabb 3,2 méternél. A vízszivárgás elkerülése érdekében a hosszabbító cső és a gép lefolyócsöve közötti csatlakozást megfelelően meg kell szorítani, úgy, hogy az ne jöjjön szét, és ne szivárogojon.

4.1.6 A lábak beállítása



FIGYELMEZTETÉS: A termék csendesebb és rázkódásmentes működése érdekében annak vízszintesen, a lábain megfelelően kiegyensúlyozva kell állnia. A lábak beállításával egyensúlyozza ki a gépet. Ellenkező esetben a gép elmozdulhat a helyéről, ami törést és rezgési problémákat okozhat.

FIGYELMEZTETÉS: Ne használjon semmilyen szerszámot a csavarok meglazításához! Az ugyanis a lábak sérülését okozhatja.

- 1 Kézzel lazítsa meg a gép talpán található csavarokat.
- 2 Állítsa be a lábat úgy, hogy a termék vízszintesen és stabilan álljon.
- 3 Kézzel húzza meg ismét az összes anyát.

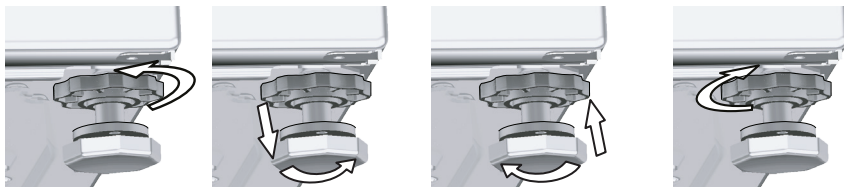

4.1.7 Elektromos csatlakozás

A terméket egy 16A-es biztosítókkal védett, földelt konnektorhoz csatlakoztassa. Cégünk nem vállal felelősséget a termék (az országában érvényes jogszabályoknak megfelelő) földelés nélkül használatából eredő károkért.

- A csatlakozásnak meg kell felelnie az adott ország nemzeti előírásainak.
- Az elektromos hálózat kábelezésének meg kell felelnie a készülék követelményeinek. Áram-védőkapcsoló (ÁVK) használata ajánlott.
- A tápkábel dugaszának könnyen elérhető helyen kell lennie.
- Amennyiben a házban található biztosíték vagy megszakító aktuális értéke kevesebb, mint 16 Amper, egy képzett villanyszerelővel szereltesse be egy 16 Amperes biztosítékot.
- A „Műszaki adatok” fejezetben meghatározott feszültségnek meg kell egyeznie a hálózati feszültséggel.
- Hosszabbítók és többdugaszos aljzatok segítségével ne csatlakoztassa a készüléket.



FIGYELMEZTETÉS: A sérült tápkábeleket a kijelölt szerviz szakemberével cseréltesse ki.

4.1.8 Első használat



Mielőtt használatba venné a terméket, győződjön meg róla, hogy az előkészületeket a „Fontos biztonsági és környezetvédelmi utasítások” és az „Üzembe helyezés” című fejezetekben szereplő előírásoknak megfelelően végezte el.

Az első mosás megkezdése előtt futtassa le a dobtisztító programot. Ha az Ön gépén nincs ilyen program, akkor alkalmazza a 4.4.2. pontban ismertetett módszert.



Kizárólag mosógépekhez használatos vízkömentesítőt használjon.

A gyártás során végzett minőségellenőrzési folyamatot következtében víz maradhatott a gépben. Ez nincs káros hatással a termékre.

4.2 Előkészítés

4.2.1 A szennyes ruha szétválogatása

- A ruhákat anyag, szín, szennyezettségi fok és megengedett mosási hőmérséklet szerint válogassa szét.
- Minden esetben tartsa be a ruhák címkéjén feltüntetett utasításokat.

4.2.2 A szennyes ruhák előkészítése mosásra

- A fémtartozékokkal ellátott ruhadarabok (például merevítések, övcsatok vagy fémgombok) károsíthatják a gépet. Mosás előtt távolítsa el a fém részeket, vagy ezeket a ruhákat mossa mosóhálóban vagy párnahuzatban.
- A mosás előtt vegyen ki minden tárgyat a ruhák zsebéből, pl. pénzérmék, tollak, gémkapcsok, majd fordítsa ki és tisztítsa meg kefével a zsebeket. Az ilyen tárgyak kárt tehetnek a készülékben, illetve zajt okozhatnak mosás közben.
- A kisméretű ruhákat, pl. gyermekzoknikat és nejlonharisnyákat mosóhálóban vagy párnahuzatban mossa.
- A függönyöket összenyomás nélkül helyezze a gépbe. Távolítsa el a függöny csipeszeit.
- Húzza fel a cipzárakat, varrja fel a meglazult gombokat, és javítsa meg a szakadásokat.
- A „Gépben mosható”, illetve a „Kézzel mosható” címkével ellátott termékeket csak a megfelelő programmal mossa.
- Ne mossa együtt a színes és fehér ruhákat. Az új, sötét pamutruhák sok festéket eresztenek ki magukból. Ezeket mossa külön.
- A makacs foltokat kezelje megfelelően a mosás előtt. Ha nem biztos a dolgában, kérjen tanácsot egy vegytisztítótól.
- Kizárólag gépi mosáshoz használatos festékeket / színezőket és vízkőmentesítőket használjon. Mindig kövesse a csomagoláson található utasításokat.
- A nadrágokat és a kényes ruhákat kifordítva mossa.
- Az anórágyapjából készült ruhákat mosás előtt tegye be pár órára a fagyaszűtőbe. Ez csökkenti a szőszképződést.
- Az olyan szennyeset, amelyen liszt, mézszópor, tejpor, stb. található, a készülékbe helyezés előtt alaposan rázza ki. Az ilyen porok idővel összegyűlhetnek a mosógép belső alkatrészeiben, és kárt tehetnek benne.

4.2.3 Energia-takarékossági tippek

A következő információk elősegítik a készülék gazdaságos és energiatakarékos használatát.

- A terméket minden esetben a program által megengedett legnagyobb ruhamennyiséggel használja, de soha ne töltse túl a gépet. Lásd: „Program- és fogyasztási táblázat”
- Mindig kövesse a mosószer csomagolásán feltüntetett hőmérsékletre vonatkozó utasításokat.
- A kismértékben szennyezett ruhákat alacsony hőmérsékleten mossa.
- Kis mennyiségű, kismértékben szennyezett ruhákhoz használjon rövidebb programokat.
- A kismértékben szennyezett ruhákhoz ne használjon előmosást és magas mosási hőmérsékletet.
- Ha szárítóban szeretné szárítani a ruhákat, akkor válassza a legnagyobb centrifugálási sebességet a mosásnál.
- Ne használjon a mosószer csomagolásán megadottnál több mosószert.

4.2.4 A szennyes betöltése

1. Nyissa ki az ajtót.
2. A ruhákat lazán helyezze be a gépbe.
3. Nyomja be az ajtót, míg egy kattánó hangot nem hall. Győződjön meg róla, hogy semmi sem csipődött be az ajtónál. A betöltőajtó a program működése során zárva van. Az ajtó azonnal kinyílik, ha a mosási folyamat véget ért. Ekkor kinyithatja a betöltőajtót. Ha az ajtó nem nyílik, kövesse „A betöltőajtó nem nyitható ki.” pontnál leírt utasításokat a Hibaelhárítás című részben.

4.2.5 Helyes ruhamennyiség

A maximálisan mosható ruhamennyiség a szennyes jellegétől, a szennyezettség fokától és a használni kívánt mosási programtól függ.

A gép a vízmennyiséget automatikusan a behelyezett ruha súlyához igazítja.



FIGYELMEZTETÉS: Kövesse a „Program és fogyasztási táblázatban” megadott információkat. Túltöltés esetén a gép mosóteljesítménye csökken. Ezenkívül zajjal és rezgéssel járó problémák léphetnek fel.

4.2.6 A mosószer és az öblítő használata



Mosószer, öblítő, keményítő, ruhafesték, fehérítő vagy vízkömentesítő használata esetén alaposan olvassa el a csomagoláson található gyártói utasításokat és a javasolt mennyiségeket használja. Használjon mérőpoharat, ha van.

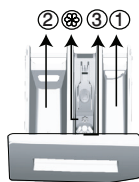

A mosószeradagoló fiók három részből áll:

- (1) előmosáshoz
- (2) főmosáshoz
- (3) öblítéshez
- (4) ezen felül az öblítő adagolójában egy szifon is található.

8.4.2 Mosószer, öblítő és egyéb tisztítószer

- A program kezdete előtt öntsön a gépbe mosószert és öblítőt.
- Amíg fut a mosási program, ne hagyja nyitva a mosószeradagolót!
- Amennyiben előmosás nélküli programot használ, soha ne öntsön mosószert az előmosó rekeszbe (1. számú rekesz).
- Előmosást tartalmazó program használatakor soha ne öntsön folyékony mosószert az előmosó rekeszbe (1. számú rekesz).
- Mosószeres zacskó vagy mosólabda használata esetén soha ne válasszon előmosást használó programot. A mosószeres zacskót vagy a mosólabdát közvetlenül a mosandó ruha közé helyezze.
- Folyékony mosószer használata esetén ne felejtse el betenni folyékony mosószer tartóját a fő mosószeradagolóba (2. számú rekesz).

A mosószer kiválasztása

Az alkalmazandó mosószer típusa az anyag típusától és színétől függ.

- Színes és fehér ruhaneműhöz más-más mosószert használjon.
- A kényes ruhákat speciális, kizárólag azokhoz való mosószerral mossa (folyékony mosószer, gyapjúsampon stb.).
- Színes ruhák és paplan mosásakor folyékony mosószert célszerű használni.
- A gyapjú ruhákat speciális gyapjú mosószerral mossa.



FIGYELMEZTETÉS: Kizárólag gépi mosáshoz készült mosószert használjon.

FIGYELMEZTETÉS: Ne használjon szappanport.

A mosószer mennyiségének beállítása

A használandó mosószer mennyisége attól függ, hogy mennyi ruhát kell kimosni, mennyire piszkosak a ruhák, illetve hogy milyen a vízkeménység.

- Ne használjon a csomagoláson feltüntetett mennyiségnél több mosószert, így elkerülheti a túlzott mértékű habzást és a nem megfelelő öblítést, emellett spórolhat és a környezetet is kíméli.
- Kisebb mennyiségű és kevésbé koszos ruhákhoz kevesebb mosószert használjon.

Öblítők használata

Töltse az öblítőt a mosószeradagoló fiók öblítő rekeszébe.

- Az öblítőt soha ne töltsse a rekesz (>max<) szintje fölé.
- Ha az öblítő besűrűsödött, hígítsa fel vízzel, mielőtt a mosószeradagolóba töltené.



FIGYELMEZTETÉS: Ruhái öblítéséhez ne használjon folyékony mosószereket vagy egyéb tisztítószereket, csak mosógépekhez készült öblítőszeret.

Folyékony mosószerek használata

Amennyiben a termék folyékony mosószertartót is tartalmaz:

- Helyezze be a folyékony mosószertartóját a 2. számú rekeszbe.
- Ha az öblítő besűrűsödött, hígítsa fel vízzel mielőtt a rekeszbe töltene.

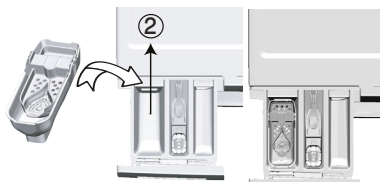

Ha a termék folyékony mosószertartóhoz való alkatrészrel van szerelve:

- Ha folyékony mosószert szeretne használni, húzza a szerkezetet maga felé. A leeső rész elzárja a folyékony mosószert útját. Ha szükséges, tisztítsa meg a szerkezetet vízzel, akár helyben, akár kivéve. Ha mosóport használ, akkor a szerkezetet a felső pozícióban kell rögzíteni.

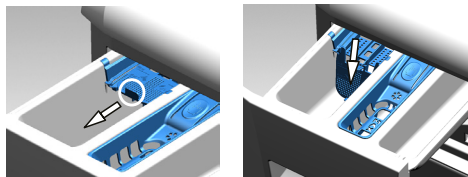

Amennyiben a termék nem tartalmaz folyékony mosószertartót:

- Ne használjon folyékony mosószert olyan programok esetén, melyek előmosást használnak.
- Amennyiben a „Befejezési idő” funkciót használja a program későbbi elindításához, a folyékony mosószert foltossá teheti a ruhákat. Amennyiben a Befejezési idő funkciót kívánja használni, ne használjon folyékony mosószert.

Gél és tablettás mosószert használata

- Amennyiben a gél folyékony halmazállapotú és a mosógép nem tartalmaz speciális folyékony mosószertartót, a gél az első vízbeszívás során öntse a fő mosószertartó rekeszbe. Ha a mosógépnek van folyékony mosószertartója, a mosószert ebbe a tartályba öntse a program elindítása előtt.
- Amennyiben a gél nem folyékony halmazállapotú vagy ha folyékony szer mosókapszulában van, ezeket közvetlenül a dobba kell behelyeznie a mosás megkezdése előtt.
- A tablettás mosószert a mosógép fő mosószertartóba (2. számú rekesz), vagy közvetlenül a dobba kell tenni.

Keményítő használata

- A folyékony keményítőt, a por alapú keményítőt vagy a ruhafestéket az öblítő rekeszébe töltse.
- Egy mosási menetben ne használjon öblítőt és keményítőt is.
- Keményítő használata után tisztítsa meg a mosógép belsejét egy tiszta, nedves ronggyal.

Vízkömentesítő használata

- Minden esetben kizárólag mosógéphez készült vízkömentesítőt használjon.































Fehéritők használata

- Válasszon ki egy előmosást is tartalmazó programot, majd az előmosás megkezdésekor adagoljon a gépbe fehéritőt. Ne tegyen mosószert az előmosó rekeszbe. Alternatív megoldásként olyan programot válasszon, amely extra öblítés funkciót tartalmaz. Adja hozzá a fehéritőt, miközben az öblítés első lépéseként a termék vizet szív a mosószertartóból.
- Soha ne keverje össze a mosószert és a fehéritőt.
- A bőrirritáció elkerülése érdekében nagyon kevés fehéritőszert használjon (kb. 50 ml) és öblítse ki alaposan a ruhákat.
- Ne öntse a fehéritőt a ruhákra.
- Ne használjon fehéritőt színes ruhákhoz.
- Oxigénalapú fehéritőszert használatakor olyan programot válasszon, amelyik alacsony hőmérsékleten mos.

- Az oxigénalapú fehérítők a mosószerrel együtt is alkalmazhatók. Ha azonban annak sűrűsége nem egyezik meg a mosószerével, abban az esetben előbb a mosószert tölts be a 2. számú rekeszbe, és várja meg, amíg a gép a vízbeszívás közben beviszi a mosószert. Miközben a gép folytatja a vízfelvételt, adagolja ugyanebbe a rekeszbe a fehérítőt.

4.2.7 Tippek a hatékony mosáshoz

		Ruhák			
		Világos és fehér ruhák	Színek	Fekete/sötét színek	Kényes ruhák/ pamut ruhák/ selyem ruhák
		(A javasolt hőmérséklet-tartomány a szennyezettségi szint határozza meg: 40–90 °C)	(A javasolt hőmérséklet-tartományt a szennyezettségi szint határozza meg: hideg víz–40 °C)	(A javasolt hőmérséklet-tartományt a szennyezettségi szint határozza meg: hideg víz–40 °C)	(A javasolt hőmérséklet-tartományt a szennyezettségi szint határozza meg: hideg víz–30 °C)
Szennyezettségi szint	Erősen szennyezett (makacs foltok, pl. fű, kávé, gyümölcs és vér.)	Előfordulhat, hogy előkezelést vagy előmosást kell végeznie a foltokon. Fehér ruhákhoz mosóporok és folyékony mosószerek is használhatók, az erősen szennyezett ruhákhoz javasolt mennyiségben. A mosópor használata agyag vagy föld okozta szennyeződések, illetve olyan foltok esetében ajánlott, amelyek érzékenyek a fehérítőkre.	Színes ruhákhoz mosóporok és folyékony mosószerek is használhatók, az erősen szennyezett ruhákhoz javasolt mennyiségben. A mosópor használata agyag vagy föld okozta szennyeződések, illetve olyan foltok esetében ajánlott, amelyek érzékenyek a fehérítőkre. Fehérítőt nem tartalmazó mosószerek használata javasolt.	Színes és sötét ruhákhoz megfelelő folyékony mosószerek használhatók, az erősen szennyezett ruhákhoz javasolt mennyiségben.	Lehetőleg a kényes ruhákhoz való folyékony mosószert használjon. A gyapjú és selyem ruhákat speciálisan ilyen anyagokhoz készített mosószerekkel mossa.
	Normál szennyezettség (Például, a test által a gallérokra és az ingujjakon okozott szennyeződések)	Fehér ruhákhoz mosóporok és folyékony mosószerek is használhatók, a normál szinten szennyezett ruhákhoz javasolt mennyiségben.	Színes ruhákhoz mosóporok és folyékony mosószerek is használhatók, a normál szinten szennyezett ruhákhoz javasolt mennyiségben. Fehérítőt nem tartalmazó mosószerek használata javasolt.	Színes és sötét ruhákhoz megfelelő folyékony mosószerek használhatók a normál szinten szennyezett ruhákhoz javasolt mennyiségben.	Lehetőleg a kényes ruhákhoz való folyékony mosószert használjon. A gyapjú és selyem ruhákat speciálisan ilyen anyagokhoz készített mosószerekkel mossa.
	Enyhén szennyezett (Nincs látható szennyeződés.)	Fehér ruhákhoz ajánlott mosóporok és folyékony mosószerek is használhatók az enyhén szennyezett ruhákhoz javasolt mennyiségben.	Színes ruhákhoz ajánlott mosóporok és folyékony mosószerek is használhatók az enyhén szennyezett ruhákhoz javasolt mennyiségben. Fehérítőt nem tartalmazó mosószerek használata javasolt.	Színes és sötét ruhákhoz megfelelő folyékony mosószerek használhatók az enyhén szennyezett ruhákhoz javasolt mennyiségben.	Lehetőleg a kényes ruhákhoz való folyékony mosószert használjon. A gyapjú és selyem ruhákat speciálisan ilyen anyagokhoz készített mosószerekkel mossa.

 Pamut Eco	 Pamut	 Szintetikus anyagok	 Kézi mosás	 BabyProtect	 Sötét ruhák (Sötét-ápolás)	 Sötét ruhák (Sötét-ápolás)	 Düftin (Ágymemű)	
 Leeresztés (Szivattyúzás)	 Öblítés	 Felfrissítés	 Extra öblítés (Öblítés plusz)	 Gyorsmosás	 Késleltetés	 Előmosás	 Éjszakai üzemmód	 Vegetes 40
 Napi expressz	 Szuper rövid expressz	 Centrifugálás	 Kímélő 20°	 40° 40'	 Higiénia 20°	 Automata program	 Ingek	
 Bevonat védelem	 Gőz	 Selyem és kézi mosás	 BabyProtect+	 Sportruházat (Sports)	 Állatőr eltávolítása			

4.3 A termék használata

4.3.1 Vezérlőpanel

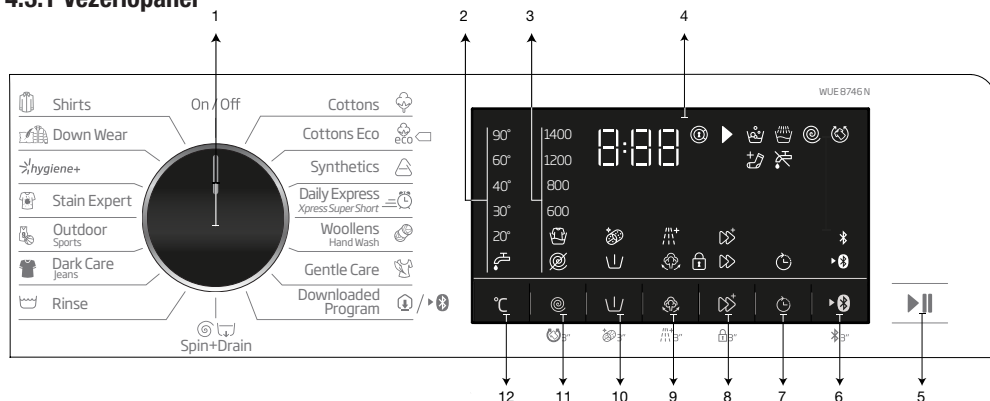

- 1 - Programválasztó gomb
- 2 - Hőmérsékletjelző fények
- 3 - Centrifugaszint-jelző fények
- 4 - Kijelző
- 5 - Start/Szünet gomb
- 6 - Távoli vezérlés gomb

- 7 - Befejezési idő beállító gomb
- 8 - 3. Segédfunkció gomb
- 9 - 2. Segédfunkció gomb
- 10 - 1. Segédfunkció gomb
- 11 - Centrifugálási sebességbéállító gomb
- 12 - Hőmérséklet beállító gomb

4.3.2 Szimbólumok

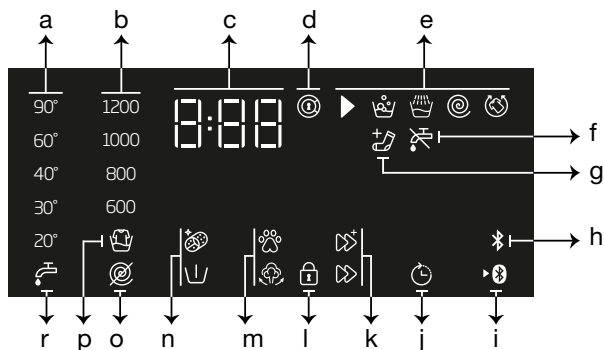

- a- Hőmérsékletjelző
- b- Centrifugálási sebesség kijelző
- c- Időtartamjelző
- d- A betöltőajtó lezárását jelző szimbólum
- e- Programjelző
- f- Nincs víz kijelző
- g- Töltse be a ruhát kijelző
- h- Bluetooth kapcsolat kijelző
- i- Távoli vezérlés kijelző
- j- Késleltetett indítás bekapcsolva kijelző
- k- 3. Segédfunkció kijelzők
- l- Gyerekzár aktív szimbólum
- m- 2. Segédfunkció kijelzők
- n- 1. Segédfunkció kijelzők
- o- Nincs centrifugálás szimbólum
- p- Öblítésvárakozás kijelző
- r- Hideg víz kijelző



Az e fejezetben a gép ismertetéséhez használt szemléltetések szematikusak és nem feltétlenül egyeznek meg pontosan az Ön gépének jellemzőivel.

4.3.3 Program és fogyasztási táblázat

HU	Programok	Max betöltés (kg)	Vízfogyasztás (l)	Energiafogyasztás (kWh)	Max. sebesség***	Kiegészítő funkció					Választható hőmérséklet-tartomány °C
						Gőz	Gyors+	Előmosás	Gyűrődésgátló+	Extra öblítés	
Cottons	90	8	95	2.40	1600	•	•	•	•	•	Hideg-90
	60	8	95	1.80	1600	•	•	•	•	•	Hideg-90
	40	8	93	0.97	1600	•	•	•	•	•	Hideg-90
Cottons Eco	60	8	54.0	0.750	1600						Hideg-60
	60	4	43.5	0.650	1600						Hideg-60
	40	4	43.5	0.640	1600						Hideg-60
Synthetics	60	3	71	1.35	1200	•	•	•	•	•	Hideg-60
	40	3	67	0.85	1200	•	•	•	•	•	Hideg-60
Daily Express / Xpress Super Short	90	8	66	2.20	1400	•	•		•	•	Hideg-90
	60	8	66	1.20	1400	•	•		•	•	Hideg-90
	30	8	66	0.20	1400	•	•		•	•	Hideg-90
Daily Express / Xpress Super Short + Fast+	30	2	40	0.15	1400	•	•		•	•	Hideg-90
Woolens / Hand Wash	40	1.5	55	0.50	1200					•	Hideg-40
Gentle Care	40	3.5	55	0.72	800					•	Hideg-40
Dark Care / Jeans	40	3.5	83	0.85	1200	•	•	•	•	*	Hideg-40
Outdoor / Sports	40	3.5	55	0.50	1200			•			Hideg-40
Stain Expert	60	4	80	1.70	1600		•	•			30-60
Hygiene+	90	8	125	2.90	1600	*				*	20-90
Shirts	60	3	63	1.23	800	•	•	•	•	•	Hideg-60
Duvel / Down Wear	60	2	89	1.30	1000	•				•	Hideg-60
Dobtisztítás+	90	-	73	2.60	600	*					90
Downloaded Program (Letöltött Program)*****											
Vegyes	40	3.5	83	0.90	800	•	•	•	•		Hideg-40
Függöny	40	2	86	0.70	800			•		*	Hideg-40
Fehérnemű	30	1	70	0.30	600					*	Hideg-30
Plüss játékok	40	1	55	0.50	600					*	Hideg-40
Törölköző	60	1	75	1.20	1000	•				*	Hideg-60

• : Választható.

* : Automatikusan kiválasztott funkciók, nem törölhetők.

** : Energiahatékonysági címke program (EN 60456 Ed.3)

*** : Ha a gép maximális centrifugálási sebessége alacsonyabb, mint ez az érték, akkor csak a maximális centrifugálási sebességet lehet kiválasztani.

***** : Ezek a programok a HomeWhiz applikációval használhatók.

- : Tekintse meg a program leírását a maximális ruhamennyiség meghatározásához.

 ** „A Pamut eco 40 °C és a Pamut eco 60 °C standard programok.” Ezek a programok a „40 °C pamut standard program” és „60 °C pamut standard program” nevet viselik, és a  szimbólumok jelzik.



A táblázatban szereplő segédfunkciók modellenként eltérőek lehetnek.

A vízfogyasztás és az energiafogyasztás a víznyomás, a vízkeménység és a hőmérséklet, a környezeti hőmérséklet, a szennyes típusa és mennyisége, a kiválasztott kiegészítő funkciók és a tápfeszültség függvényében változhat.

A mosási idő a gép kijelzőjén látható a program kiválasztása közben. A gépbe helyezett szennyes mennyiségétől függően 1-1,5 óras különbség lehet a kijelzőn mutatott időtartam és a mosási ciklus tényleges időtartama között. Az időtartam rövidesen a mosás elindítása után automatikusan frissül.

„A segédfunkciók kiválaszthatóságát a gyártó módosíthatja. A gyártó hozzáadhat új választható funkciókat, vagy eltávolíthatja azokat.”
 „A gép centrifugálási sebessége programonként eltérő lehet, azonban a sebesség nem haladhatja meg a gép maximális centrifugálási sebességét.”

Indikatív értékek a szintetikus programokhoz (HU)

	Töltésúly (kg)	Vízfogyasztás (l)	Energiafogyasztás (kWh)	Program időtartama (perc) *	Maradék nedvességtartalom (%) **	Maradék nedvességtartalom (%) **
					≤ 1000 rpm	> 1000 rpm
Szintetikus 60	3	71	1,35	110/130	45	40
Szintetikus 40	3	67	0,85	110/130	45	40

* A program Ön által kiválasztott mosási ideje a gép kijelzőjén látható. Előfordulhat, hogy a tényleges mosási idő némiképp eltér a kijelzőn látható értéktől.

** A maradék nedvességtartalom-értékek a kiválasztott centrifugálási sebesség szerint eltérőek lehetnek.

4.3.4 Programválasztás

- Válasszon ki egy, a szennyes ruha fajtájának, mennyiségének és szennyezettségének megfelelő programot a „Program- és fogyasztási táblázat” szerint.



Az egyes programok maximális centrifugálási sebessége az adott ruhatípusnak megfelelően korlátozott.

A program kiválasztásakor mindig vegye figyelembe az anyag típusát, színét, szennyezettségét és maximális mosási hőmérsékletét.

Mindig a lehető legalacsonyabb hőmérsékletet válassza. Magasabb hőmérsékletű mosás során nagyobb a gép energiafogyasztása.

- A **programválasztó gomb** segítségével válassza ki a kívánt programot.

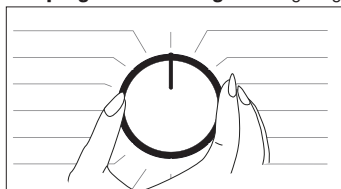

4.3.5 Programok

“Ez a technológia a víz erejét használva helyettesíti a dob intenzív mozgásait a mosási folyamat során. Segítségével a mosás időtartama lerövidül, és azonos mosási teljesítmény mellett kíméletesebb a ruhákhoz is.

A dob felső részéből mosószeres vízpermet kerül a ruhákra, amikor a dob nem forog. Ez a fázis a mosási ciklus során az adott program szerint eltérő időpontokban történik. Az AquaTech vízpermetező rendszer aktiválása általában a mosási ciklus 25. és 60. perce között következik be a töltettől és a választott hőmérséklettől függően. Bizonyos programok esetén az AquaTech vízpermetező rendszer a ciklus elején aktiválódik (a mosás 3–10. percében).”

• Cottons Eco (Pamut Eco)

Ezt a programot használja a normál szennyezettségű, tartós pamutból és vászonból készült ruhákhoz. Bár a mosási idő hosszabb, mint az összes többi program esetében, komoly energia- és vízmegtakarítást biztosít. A tényleges vízhőmérséklet eltérhet a megállapított mosási hőmérséklettől. Amennyiben kevesebb

ruhát rak be a gépbe (pl. a betölthető mennyiség felét vagy kevesebbet), a program bizonyos szakaszainak időtartama automatikusan lerövidülhet. Ebben az esetben az áram- és vízfogyasztás csökken, és a mosás gazdaságosabbá válik.

• Cottons (Pamut)

Ezzel a programmal moshatja ki a tartós pamut anyagú ruhaneműit (pl. lepedők, ágynemű, törölközők, fürdőköpenyek, alsónemű, stb.). A gyorsmosás gomb benyomása esetén a program időtartama észrevehetően rövidül, az intenzív mosási mozgások mégis biztosítják a hatékony mosási teljesítményt. Ha nem választja ki a gyorsmosás funkciót, az nagyobb mosási és öblítési teljesítményt biztosít az erősen szennyezett ruhaneműknek.

• Synthetics (Szintetikus)

Ezzel a programmal szintetikus anyagú ruhaneműket (pl. ingeket, blúzokat, szintetikus/pamut vegyes szöveteket, stb.) moshat ki. A program időtartama észrevehetően rövidül, és nagy teljesítményű mosást biztosít. Ha nem választja ki a gyorsmosás funkciót, az nagyobb mosási és öblítési teljesítményt biztosít az erősen szennyezett ruhaneműknek.

• Woollens / Hand Wash (Gyapjú / kézi mosás)

Használja gyapjú/kényes ruhaneműk mosásához. Válassza ki a ruhák címkéjén feltüntetettnek megfelelő hőmérsékletet. A ruhákat igen kíméletesen mossa, hogy azok ne károsodjanak.

• Hygiene+ (Antiallergén)

A program elején alkalmazott gőzölési fázis lehetővé teszi a szennyeződések felpuhítását.

Ez a program antiallergén, higiénikus mosást, magas hőmérsékleti szintet, intenzív és hosszú mosási időt igénylő ruhákhoz (babaruhákhoz, ágyneműkhöz, alsóneműkhöz, pamut ruhákhoz, stb.) használható. A nagyfokú higiéniról a program előtt alkalmazott gőzölés, a hosszú melegítés és a kiegészítő öblítési fázis gondoskodik.

- A programot a „The British Allergy Foundation”

(Allergy UK) a 60 °C-os opció kiválasztásával tesztelte, és tanúsította, hogy a program a baktériumok és a penész mellett hatékonyan távolítja el az allergén anyagokat is.



Az Allergy UK a British Allergy Association márkanéve. A jóváhagyási pecsétet azzal a céllal alkották meg, hogy javaslataival segítse az embereket a termékkel kapcsolatban, hogy az korlátozza / csökkenti / eltávolítja az allergéneket, és jelentősen csökkenti az allergének mennyiségét olyan környezetben, ahol allergiás betegek élnek. Célja tehát, hogy biztosítékot adjon arról, hogy a termékek tudományos teszteken és vizsgálatokon mentek át annak érdekében, hogy mérhető eredmények születhessenek.

• Down Wear (Felsőruházat)

Használja ezt a programot olyan, tollat tartalmazó kabátok, mellények, dzsekik stb. mosására, amelyek „géppel mosható” jelzéssel vannak ellátva. A speciális centrifugálási profilnak köszönhetően biztosítva van, hogy a víz eléri a tollak közötti levegőréseket.

• Fügöny

Ezzel a programmal moshatja ki a tüllöket és a függönyöket. Mivel ezek hálós textúrája fokozott habzást okoz, csak kevés mosószert használjon. A program speciális centrifugálási profiljának köszönhetően a tüllök és a függönyök kevésbé gyűrődnek. Ne helyezzen a gépbe függönyöket a meghatározott mennyiségen túl, különben azok sérülhetnek.



A programhoz kifejezetten függönyökhöz készült mosószert használata javasolt a mosópor-adagolóban.

• Shirts (Ingek)

Ezzel a programmal a pamut, a szintetikus és a vegyes anyagú ingek együtt. Csökkenti a gyűrődéseket. Ha megnyomja a gyorsmosás funkciógombot, akkor az előkezelési algoritmus lesz végrehajtva.

• Vigye fel az előkezelő szert közvetlenül a ruhákra vagy adagolja a mosószerrel együtt, amikor a gép elkezd vizet szívni a mosópor-adagolóból. Így sokkal rövidebb idő alatt ugyanolyan teljesítményt érhet el, mint a normál mosásnál. Ráadásul megnő az ingek élettartama is.

• Daily Express / Xpress Super Short (Napi gyors / Szuper gyors)

Használja arra ezt a programot, hogy az enyhén szennyezett vagy foltmentes pamut ruhákat rövid idő alatt kimossa. Ha megnyomja a gyorsmosás funkciógombot, akkor a program időtartama 14 perccel csökken. A gyorsmosás funkció kiválasztása esetén legfeljebb 2 (két) kg ruhát moshat ki.

• Dark Care / Jeans (Sötét színvédelem)

Ezzel a programmal őrizheti meg sötét ruhái és farmerei színét. A program a különleges mozgásának köszönhetően még alacsony hőmérsékleten is magas mosási teljesítményt nyújt. Kifejezetten sötét ruhákhoz való folyékony mosószer vagy gyapjúmosószer használatát javasoljuk. Kényes, pl. gyapjút tartalmazó ruháit ne mossa ezzel a programmal.

• Vegyes

E program segítségével a pamut és a szintetikus ruhákat szétválogatás nélkül, együtt moshatja.

• Gentle Care (Kényes ruhák)

Ez a program a kényes ruhaneműk, pl. pamut/szintetikus vegyes kötött ruhák vagy harisnyák mosására alkalmas. Ez a program kíméletesebb mosási műveletet alkalmaz. Azokat a ruhákat, amelyeknek szeretné megőrizni a színét, mossa 20 fokon vagy válassza ki a hideg mosás opciót.

• Fehérnemű

Ezzel a programmal kézi mosáshoz alkalmas, kényes ruhákat és női fehérneműket moshat ki. A kisebb mennyiségű ruhákat helyezze mosóhálóba. A kapcsolokat, gombokat kapcsolja be, a cipzárokat húzza fel.

• Outdoor / Sports (Kültéri / Sportruházat)

Ezzel a programmal moshatja pamut/szintetikus vegyes agyagokat vagy vízlepergető borítással (pl. gore-tex) rendelkező kültéri- és sportruháit. Különleges forgómozgásainak köszönhetően biztosítja ruháinak gyengéd tisztítását.

• Stain Expert (Foltszakértő)

A készülék rendelkezik egy különleges folteltávolító programmal is, amely a lehető leghatékonyabban távolítja el a különböző folt típusokat. Ezt a programot kizárólag tartós, szintartó pamut ruhák mosásához használja. Ne mosson vele kényes és színeresztő ruhákat. Mosás előtt ellenőrizze a ruhák címkéit (javasoljuk olyan pamut ingekhez, nadrágokhoz, rövidnadrágokhoz, pólókhoz, babaruhákhoz, pizsamákhoz, kötényekhez, asztalterítőkhoz, ágyneműkhöz, lepedőkhöz, fürdő- és strandtörölközőkhöz, zoknikhoz, és alsóneműkhöz, melyek alkalmasak magas hőmérsékletű és hosszú idejű mosáshoz). Az automatikus foltfelismerő program segítségével 24, három különböző csoportba sorolt foltípust távolíthat el, a szennyeződési szinttől függően. A kiválasztott gyorsfunkció alapján láthatja a foltok csoportjait.

A foltok csoportjait a gyorsfunkció alapján az alábbiakban találja meg:

Ha a gyorsfunkció ki van választva:		
Vér	Tea	Vörösbőr
Csokoládé	Kávé	Curry
Puding	Gyümölcslé	Lekvár
Tojás	Ketchup	Szén

Ha a gyorsfunkció nincs kiválasztva:		
Vaj	Izzadság	Salátaöntet
Fű	Szennyezett gallér	Smink
Sár	Étel	Gépolaj
Üdítő	Majonéz	Bébiétel

- Válassza ki a feltöltőprogramot.
- Válassza ki a tisztítási kívánt foltot a fenti csoportokban, majd válassza ki az adott csoportot a külső gyorsfunkció gombbal.
- Alaposan olvassa el a ruhadarabok mosási címkéjét, és ellenőrizze, hogy a megfelelő hőmérsékletet és centrifugálási sebességet állította be.

• Letöltött Program

Ez a speciális program lehetővé teszi, hogy különböző programokat töltsön le igény szerint. Eredetileg az a program szerepel itt, amelyet a HomeWhiz applikációban alapértelmezettként lát. A HomeWhiz applikáció segítségével azonban választhat egy programot az előre beállított programcsoportok közül, amelyre lecserélheti és helyette használhatja.



Amennyiben a HomeWhiz funkciót és a Távols vezérlés funkciót szeretné használni, a Letöltött Programot kell kiválasztania. Erről részletes információt a 4.3.15 HomeWhiz és Távols vezérlés funkció részben találhat.

• Plüss játékok

A plüss játékokat kímélő programmal kell mosni a kényes anyaguk, valamint a bennük található szövetszálak és kiegészítő tartozékaik miatt. A kímélő mosási mozgásoknak és a centrifugálási profilnak köszönhetően a plüss játék program megóvja a játékokat a mosás során. Folyékony mosószer használata javasolt.



Kemény felületeket tartalmazó törékeny játékokat soha ne mosson.

A játékokat nem szabad a ruhákkal együtt mosni, mert károsíthatják azokat.

• Törölköző

Használja ezt a programot tartós pamut anyagú szennyesekhez, például törölközőkhöz. Tegye be a gépbe a törölközőket, és közben figyeljen arra, hogy ne érjenek hozzá az ajtógumihoz vagy az üveghez.

4.3.6 Hőmérséklet kiválasztása

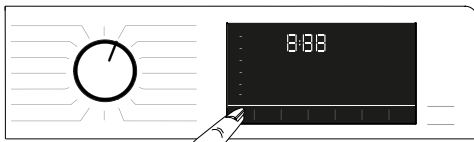

Új program kiválasztásakor a hőmérséklet-kijelzőn megjelenik az adott programhoz ajánlott hőmérséklet. Lehetséges, hogy az ajánlott hőmérsékleti érték nem a maximális hőmérséklet, amely az aktuális programhoz kiválasztható.

A hőmérséklet megváltoztatásához nyomja meg a **Hőmérséklet beállító gombot**. A hőmérséklet fokozatosan csökken.



Ha a hőmérséklet beállítása nem megengedett, akkor nem lehet változtatni a programokon.

A hőmérséklet a mosás elindulását követően is változtatható. E változtatás akkor tehető meg, ha a mosási lépések azt lehetővé teszik. Ha a lépések nem engedik meg, akkor nem lehet változtatni.



A hidegmosás opcióra lépve és még egyszer megnyomva a hőmérséklet beállító gombot, a kijelzőn a kiválasztott programhoz ajánlott maximális hőmérséklet jelenik meg. A hőmérséklet csökkentéséhez ezután nyomja meg ismét a Hőmérsékletbeállító gombot.

4.3.7 Centrifugálási sebesség kiválasztása



Egy új program kiválasztásakor az adott programhoz tartozó ajánlott centrifugálási sebesség megjelenik a **Centrifugálási sebesség kijelzőn**.



Lehetséges, hogy az ajánlott centrifugálási sebességérték nem a maximális centrifugálási sebesség, amely az aktuális programhoz kiválasztható.

A centrifugálási sebesség megváltoztatásához nyomja meg a **Centrifugálási sebesség beállítása** gombot. Így a sebesség fokozatosan csökken.

Ezután az adott modelltől függően az „Öblítéstartás” vagy a „Nincs centrifugálás” opció jelenik meg a kijelzőn.

Ha a program végeztével nem veszi ki azonnal a ruhákat, akkor kiválasztható az **Öblítéstartás** funkció, így a ruhák nem gyűrődnek meg, amikor nincs víz a gépben.

E funkció segítségével a ruhák az utolsó öblítévízben maradnak.

Ha az Öblítés tartás funkció után ki szeretné centrifugálni a ruhákat:

- Állítsa be a **centrifugálási sebességet**.

- Nyomja meg az **Indítás / Szünet / Törlés** gombot. A program folytatódik. A gép leengedi a vizet és kicentrifugálja a ruhákat.

Ha a program végén centrifugálás nélkül kívánja leengedni a vizet, akkor használja a **Nincs centrifugálás** funkciót.



Ha a centrifugálási sebesség beállítása nem megengedett, akkor nem lehet változtatni a programokon.

Ha a mosási lépések lehetővé teszik, akkor a mosás megkezdését követően a centrifugálási sebesség változtatható. Ha a lépések nem engedik meg, akkor nem lehet változtatni.

Öblítés tartás

Ha a program végeztével nem veszi ki azonnal a ruhákat, akkor kiválaszthatja az öblítés tartása funkciót, ezzel a ruhák az utolsó öblítévízben maradnak és megelőzhető a ruhák meggyűrődése, akkor, amikor nincs víz a gépben. Amennyiben a folyamat után centrifugálás nélkül kívánja leereszteni a vizet, nyomja meg a Start/Szünet gombot. A program ezután folytatódik, és befejezi a víz leeresztését.

Ha a vízben tartott szennyezet szeretné kicentrifugálni, akkor állítsa be a centrifugálási sebességet, majd nyomja meg a Start/Szünet gombot.

A program folytatódik. A vizet a gép leereszti, a ruhákat kicentrifugálja, és a program végig lefut.

4.3.8 Segédfunkció választás



A program megkezdése előtt válassza ki a kívánt segédfunkciót. Programválasztáskor a kiválasztott segédfunkció szimbólumának mezője is kigyullad.



Ha olyan segédfunkció gombot nyom meg, amely az aktuális programhoz nem választható, a gép figyelmeztető hangjelzést ad.

A mosás elindulását követően az aktuális programhoz választott segédfunkció mezői továbbra is világítanak.



Egyes funkciók nem használhatók egyszerre. Ha második segédfunkcióként olyat választ ki a gép elindítása előtt, mely összeférhetetlen az elsővel, akkor az első segédfunkció törölődik, és csak a második fog életbe lépni. Ha például először kiválasztja az Extra víz funkciót, majd a Gyorsmosás funkciót szeretné kiválasztani, akkor az Extra víz funkció törölődik és a Gyorsmosás funkció marad aktív.

Olyan segédfunkciót nem lehet kiválasztani, mely összeférhetetlen a főprogrammal. (Lásd: „Program- és fogyasztási táblázat”)

Egyes programokhoz olyan segédfunkciók tartoznak, amelyeket egyidejűleg kell működtetni. E funkciók nem törölhetők. Az ilyen segédfunkció kerete nem, csak a belső terület világít.

4.3.8.1 Segédfunkciók

• Előmosás

Előmosás csak erősen szennyezett ruhanemű esetén ajánlott. Előmosás nélkül energiát, vizet, mosószert és időt spórolhat.

• Gyors+

A program kiválasztása után a program idejének lerövidítéséhez nyomja meg a gyorsmosás beállítógombját. Egyes programok esetében a mosási idő több mint 50%-kal lerövidíthető. Ennek ellenére jó mosási teljesítmény érhető el, mert megváltozott az algoritmus.

Bár ez programonként eltérő, a gyorsmosás funkciógombjának egyszeri megnyomásával a program futási ideje egy bizonyos szintre csökken, ha pedig a gombot ismét megnyomja, az idő a minimális szintre csökken.

A jobb mosási teljesítmény elérése érdekében ne használja a gyorsmosás funkciót, ha erősen szennyeződött ruhákat mos.

A gyorsmosási gombbal akkor csökkentse le a mosási időt, ha a ruhanemű enyhén vagy mérsékelten szennyeződött.

• Gőz

Kis mennyiségű makulátlan pamut, szintetikus vagy vegyes ruhanemű esetében ezzel a programmal csökkentheti a gyűrődéseket és a vasalási időt.

• Távoli vezérlés

Ezt a segédfunkció gombot használva a terméket okoseszközökhöz csatlakoztathatja. Erről részletes információt a 4.3.15 HomeWhiz és Távoli vezérlés funkció részben találhat.

• Egényi program

Ez a segédfunkció a Pamut és Szintetikus programok esetében csak a HomeWhiz applikációval együtt használható. Amikor ez a segédfunkció aktív, akár 4 kiegészítő öblítési fázist adhat a programhoz. Néhány olyan segédfunkciót is kiválaszthat és használhat, amelyek a terméken nincsenek feltüntetve. A Pamut és Szintetikus programok idejét biztonságos korlátok között növelheti vagy csökkentheti.



Az Egényi program segédfunkció használata esetén a mosási teljesítmény és az energiafogyasztás eltér a megadott értéktől.

4.3.8.2 Funkciók és programok kiválasztása a funkciógombok 3 másodpercig történő nyomva tartásával

• Dobtisztítás+

A program kiválasztásához tartsa lenyomva a Segédfunkció 1 gombot 3 másodpercig. Használja rendszeresen (1-2 havonta) a dob megtisztításához és a szükséges higiénia biztosításához. A programot gőzölés előzi meg, hogy a dobban lévő szennyeződések felpuhuljanak. Úgy működtesse a programot, hogy a gép teljesen üres. A jobb eredmények érdekében tegyen mosógépekhez használatos vízköoldót a mosószer rekeszébe. „2”. A program végétével nyissa ki a betöltőajtót, hogy a belseje kiszáradhasson.



Ez nem egy mosási program. Kizárólag karbantartási célokat szolgál.

Ne indítsa el ezt a programot, ha gépben ruha is van. Ha megpróbálja, akkor a gép érzékeli, hogy a dob nem üres és leállítja a programot.

• Gyűrődésgátló+ 3"

A funkció kiválasztásához tartsa nyomva a centrifugaválasztó gombot 3 másodpercig, és az adott művelethez tartozó ellenőrző fény bekapcsol. Ha ezt választja, a dob a program végén a gyűrődések elkerülése érdekében legfeljebb 8 órán keresztül forogni fog. A 8 órás időtartam alatt leállíthatja a programot, és bármikor kiveheti a ruhákat. A funkció leállításához nyomja meg a funkcióválasztó gombot vagy a gép be-/kikapcsoló gombját. A program ellenőrző fénye a funkció leállításáig vagy a művelet befejezéséig égve marad. Ha a funkciót nem állította le, az a következő mosási ciklusokban is aktív marad.

• Extra öblítés 3"

Ez a funkció a 2. segédfunkció gomb benyomásával és 3 másodpercig tartó nyomva tartásával választható. E funkció lehetővé teszi a gép számára, hogy a főmosást követő öblítésen túl egy külön öblítést is elvégezzen. Így módon az érzékeny bőrűek (csecsemők, allergiás személyek, stb.) számára minimálisra csökkenthető a ruhákon maradó mosószer mennyisége.

• Gyerekzár 3"

Annak érdekében, hogy a gyermekek ne tudjanak babrálni a géppel, használja a gyerekzárát. Ezzel elkerülhető, hogy a gyermekek módosításokat végezzenek egy adott programon.



A mosógépet a bekapcsoló gombbal lehet be-/kikapcsolni, ha a gyerekzár aktív. A mosógép ismételt bekapcsolásakor a program onnan folytatódik, ahol az le lett állítva.

Ha a gyerekzár be van kapcsolva, akkor a gombok megnyomásakor egy hangfigyelmeztetés hallható. A hangfigyelmeztetés törődik, ha a gombokat egymás után ötször megnyomja.

A gyerekzár aktiválása:

Nyomja meg és tartsa nyomva a 3. Segédfunkció gombot 3 másodpercig. Amint a eltűnik a „**CL 3-2-1**” visszaszámlálás, a „Gyerekzár bekapcsolva” szimbólum jelenik meg a kijelzőn. Ha ez a figyelmeztetés megjelenik, elengedheti a **3. Segédfunkció gombot**.

A gyerekzár kikapcsolása:

Nyomja meg és tartsa nyomva a 3. Segédfunkció gombot 3 másodpercig. Amint a eltűnik a „**CL 3-2-1**” visszaszámlálás, a „Gyerekzár kikapcsolva” szimbólum jelenik meg a kijelzőn.

• Bluetooth 3" 3"

A bluetooth kapcsolat funkció segítségével csatlakoztathatja okoseszközét a géphez. Így okoseszközén információkat kaphat a gépről, és kezelheti is vele.

A bluetooth kapcsolat aktiválásához:

Nyomja be és tartsa nyomva a Távoli vezérlés funkció gombot 3 másodpercig. A kijelzőn előbb a „**3-2-1**” visszaszámlálás, majd a „Bekapcsolva” ikon jelenik meg. Engedje fel a **Távoli vezérlés funkció gombot**.

A bluetooth ikon villog, amíg folyamatban van a termék és az okoseszköz párosítása. Ha a kapcsolat sikeres, az ikon továbbra is látható marad.

A bluetooth kapcsolat megszüntetéséhez:

Nyomja be és tartsa nyomva a Távoli vezérlés funkció gombot 3 másodpercig. A kijelzőn előbb a „**3-2-1**” visszaszámlálás, majd a „Kikapcsolva” ikon jelenik meg.



Ahhoz, hogy a bluetooth kapcsolat létre tudjon jönni, be kell jelezni a HomeWhiz applikáció kezdeti beállítását. A beállítás után ha a programválasztó gomb a Letöltött Program/Távoli vezérlés pozícióban van, akkor távoli vezérlés funkció gomb megnyomása automatikusan létrehozza a bluetooth kapcsolatot.

4.3.9 Befejezési idő

Időkijelzés

A program működése közben a befejezésig hátralévő idő órában és percben kifejezve, „01:30” formában jelenik meg a kijelzőn.



A program időtartama eltérhet a „Program és fogyasztási táblázat” fejezetben feltüntetett értékektől, függően a vízműmástól, a víz keménységétől és hőmérsékletétől, a környezeti hőmérséklettől, a mosandó ruha típusától és mennyiségétől, a kiválasztott segédfunkcióktól és az esetleges feszültségingadozásoktól.

A **Befejezési idő** funkció segítségével a program elindítása akár 24 órával is eltolható. A **Befejezési idő** gomb megnyomását követően a kijelzőn megjelenik a program befejeződésének becsült ideje. A **Befejezési idő** beállításakor a **Befejezési idő** kijelzője világít.



A Befejezési idő funkció aktiválásához és ahhoz, hogy a program a meghatározott idő leteltével érjen véget, az idő beállítása után meg kell nyomni a **Start/Szünet** gombot.



Amennyiben törölni szeretné a Befejezési idő funkciót, tekerje a gombot a **be / ki** pozícióba a gépen.



Ha a Befejezési idő funkciót használja, ne tegyen folyékony mosószert a 2. számú mosószerekészletbe. Fennáll a ruhák elszíneződésének veszélye.

- 1 Nyissa ki a betöltőajtót, tegye be a ruhákat és adja hozzá a mosószert, stb.
- 2 Válassza ki a mosási programot, a hőmérsékletet, a centrifugálási sebességet, és ha szükséges, a segédfunkciókat.
- 3 A **Befejezési idő** gomb megnyomásával válassza ki a kívánt befejezési időt. A **Befejezési idő** kijelző világít.
- 4 Nyomja meg a **Start / Szünet** gombot. Az idő visszaszámlálás elkezdődik. “:” A kijelző közepén látható hátralévő idő elkezd villogni.



A Befejezési időig tartó visszaszámlálás alatt további szennyes ruhát tehet a gépbe. A visszaszámlálás végén a Befejezési idő kijelző kialszik, elindul a mosási program és a kiválasztott program ideje megjelenik a kijelzőn.

A Befejezési idő kiválasztásával a képernyőn megjelenő idő a befejezési időből plusz a kiválasztott program időtartamából tevődik össze.

4.3.10 A program elindítása

- 1 A program elindításához nyomja meg a **Start / Szünet** gombot.
- 2 A **Start / Szünet** gomb, amely eddig nem világított, most elkezd folyamatosan világítani, jelezve, hogy a program elindult.



- 3 A betöltőajtó lezáródik. A betöltőajtó lezárását követően az ajtózárszimbólum megjelenik a kijelzőn.



- 4 A Programjelző kigyullad a kijelzőn és mutatja az aktuális programfázist.

4.3.11 Ajtózár

A betöltő ajtó egy olyan zárrendszerrel rendelkezik, amely az ajtónyitáshoz nem megfelelő vízszint esetén megakadályozza az ajtó kinyitását.

A betöltőajtó lezárásakor az „Ajtó zárva” szimbólum jelenik meg a kijelzőn.



A Távoli vezérlés funkció választása esetén az ajtó lezáródik. Az ajtó kinyitásához kapcsolja ki a Távoli indítás funkciót a Távoli indítás gomb megnyomásával vagy a programpozíció módosításával.

A betöltőajtó kinyitása áramkimaradás esetén:



Áramkimaradás esetén a betöltőajtó kézi nyitásához használja a szivattyúszűrő fedele alatti vésznyitó kart.



FIGYELMEZTETÉS: Ügyeljen arra, hogy ne legyen víz a gépben, hogy a betöltőajtó kinyitásakor a víz ne folyhasson ki.

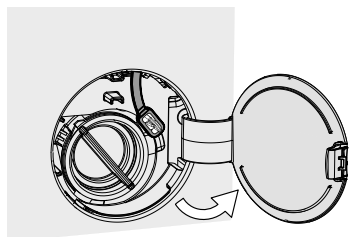

- Nyissa ki a szivattyú szűrőjének fedelét.

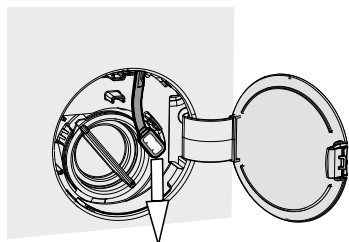

- Oldja ki a betöltőajtó vésznyitó karját a szűrőfedél hátsó részén.
- A betöltőajtó kinyitásához húzza meg lefelé a betöltőajtó vésznyitó karját egyszer. A betöltőajtó kinyitása után illessze vissza a betöltőajtó vésznyitó karját a helyére.
- Amennyiben a betöltőajtó nem nyílik ki, próbálja meg a kart még egyszer lefelé húzni.

4.3.12 A kiválasztások módosítása a program elindulását követően

Ruhák hozzáadása a program elindulását követően

Amennyiben a **Start/Szünet** gomb megnyomásakor a gépben lévő vízszint megfelelő, az ajtó kioldódik, majd kinyílik, ekkor további ruhákat tölthet be. A kijelzőn az ajtó szimbóluma kiálszik, az ajtózár pedig kioldódik. A ruhák betöltése után csukja be az ajtót, majd ismét nyomja meg a **Start/Szünet** gombot, ekkor a mosási folyamat folytatódik.

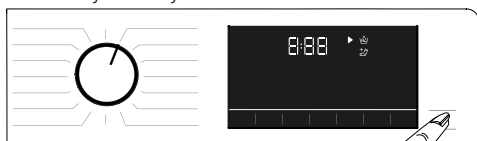

Amennyiben a Start/Szünet gomb megnyomásakor a gépben lévő vízszint nem megfelelő, az ajtózár nem oldható ki, az ajtózár szimbóluma pedig évszázadig marad a kijelzőn.



Ha a gépben lévő víz hőmérséklete meghaladja az 50 °C-ot, az ajtózár biztonsági okokból még abban az esetben sem oldható ki, ha a víz szintje megfelelő.

A gép szünet üzemmódba állítása:

Ha a gépet szünetelés üzemmódba szeretné állítani, nyomja meg a Start / szünet gombot. A Szünet szimbólum villog a kijelzőn.

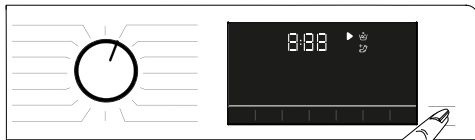

A programválasztás módosítása a program elindulását követően:

Az aktuális program futása közben a program módosítása lehetséges, hacsak nincs bekapcsolva a Gyerekzár. Ez a lépés törli az aktuális programot.



A kiválasztott program újra elindul.

A segédfunkció, a sebesség és a hőmérséklet módosítása

A már elért programfázistól függően törölheti vagy aktiválhatja a segédfunkciókat. Lásd: „Segédfunkció kiválasztása”

Megváltoztathatja a sebesség- és a hőmérséklet-beállításokat is. Lásd a „Centrifugálási sebesség kiválasztása” és „Hőmérséklet kiválasztása” részt.



A mosógép ajtaja nem nyílik ki, ha a gépben lévő víz forró, vagy ha a vízszint eléri az ajtó nyílását.

4.3.13 Program megszakítása

A program akkor szakad meg, ha a programválasztó gombot más pozícióba állítja, vagy ha a gépet a programválasztó gomb segítségével kikapcsolja, majd újra bekapcsolja.



Ha a programválasztó gombot elforgatja, miközben a gyerekzár be van kapcsolva, a program nem törlődik. Először a gyerekzárát kell törölni.

Ha a program törlése után ki szeretné nyitni a mosógép ajtaját, de erre nincs mód, mert a gépben lévő víz szintje eléri az ajtót, akkor fordítsa a Programválasztó gombot Szivattyúzás+Centrifugálás programra és eressze le a gépben található vizet.

4.3.14 Program vége

Ha a program a végéhez ér, a képernyőn megjelenik a Befejezés szimbólum.

Ha 10 percig nem nyomja meg egyik gombot sem, akkor a gép KIKAPCSOLÁS üzemmódba kapcsol. A kijelző és az összes jelzőlámpa kikapcsol.

Ha megnyomja a Be- / Kikapcsoló gombot, a már befejeződött programfázisok megjelennek a kijelzőn.

4.3.15 HomeWhiz és Távoli vezérlés funkció

A HomeWhiz lehetővé teszi, hogy okoseszközén ellenőrizze gépét, és információt kapjon annak állapotáról. A HomeWhiz applikációval különböző lépéseket végezhet el okoseszközén, amelyeket a gépen is el tud végezni. Emellett egyes funkciókat kizárólag a HomeWhiz funkcióval tud használni.

A HomeWhiz applikációt le kell töltenie okoseszközére az alkalmazástárból, hogy használni tudja a gép bluetooth funkcióját.

Az alkalmazás telepítése előtt győződjön meg róla, hogy okoseszköze csatlakozik az internetre.

Amennyiben először használja az alkalmazást, kövesse a kijelzőn megjelenő utasításokat a felhasználói fiók regisztrációjához. A regisztráció befejezése után a házban található minden HomeWhiz funkcióval rendelkező terméket használhat ezzel a fiókkal.

A HomeWhiz alkalmazásban a „Készülék hozzáadása/eltávolítása” gombot megnyomva megtekintheti a fiókhoz kapcsolt termékeket. Ezen a lapon tudja a termékek felhasználói párosítását is elvégezni.



A HomeWhiz funkció használatához telepítenie kell az alkalmazást az okoseszközére, és mosógépét párosítania kell az eszközzel bluetoothon keresztül. Ha a mosógépe nincs párosítva okoseszközével, akkor úgy fog működni, mint a HomeWhiz funkcióval nem rendelkező berendezések.

A termék az okoseszközzel való bluetooth-párosítás után működésbe lép. A párosítással elérhetővé válik az applikációval történő vezérlés; emiatt a berendezés és az okoseszköz közötti bluetooth jelerősségnek megfelelőnek kell lennie.

Látogasson el a www.homewhiz.com oldalra a HomeWhiz applikáció által támogatott Android és iOS verziók listájáért.



FIGYELMEZTETÉS: A használati útmutató „**ÁLTALÁNOS BIZTONSÁGI ELŐÍRÁSOK**” fejezetében lévő minden óvintézkedés vonatkozik a HomeWhiz funkción keresztül távoli vezérlésre is.

4.3.15.1 A HomeWhiz beállítása

Az applikáció futtatásához kapcsolatot kell létesíteni a berendezés és a HomeWhiz között. A kapcsolat létesítéséhez az alábbi lépéseket követve hajtsa végre a berendezés és a HomeWhiz applikáció beállítását.

- Amennyiben először csatlakoztat berendezést, nyomja meg a „Berendezés hozzáadása/eltávolítása” gombot a HomeWhiz applikációban. Ezt követően válassza az „Új berendezés hozzáadásához koppintson ide” lehetőséget. Kövesse az alábbi lépéseket, valamint a HomeWhiz applikáció útmutatásait a beállítás elvégzéséhez.
- A beállítás indításához győződjön meg róla, hogy a mosógép ki van kapcsolva. Nyomja be és tartsa nyomva egyszerre a Hőmérséklet-szabályozó gombot és a Távoli vezérlés funkció gombot 3 másodpercig, hogy a gép HomeWhiz beállítási módba lépjen.



- Amikor a berendezés HomeWhiz beállítási módban van, animációt fog látni a kijelzőn, és a bluetooth ikon addig fog villogni, amíg a gép párosítása az okoseszközzel be nem fejeződik. Ez alatt csak a programválasztó gomb aktív. A többi gomb inaktív.



- Az applikációban látható képernyőn válassza ki a mosógépet és nyomja meg a Tovább gombot.
- Kövesse a képernyőn látható utasításokat, amíg a HomeWhiz rá nem kérdez, hogy milyen terméket kíván csatlakoztatni az okoseszközhöz.
- Ha az eszköz és a mosógép között sikeresen megtörtént a párosítás, akkor a kijelző automatikusan normál üzemmódba vált és a bluetooth ikon égve marad, valamint a berendezés a sikeres beállítást jelző dallamot játszik le.

- Térjen vissza a HomeWhiz applikációhoz, és várjon, amíg a beállítás befejeződik. Amikor befejeződött a beállítás, adjon nevet a mosógépnek. Ezt követően koppintással tekinthető meg a HomeWhiz applikációban hozzáadott termék.



Amennyiben a beállítást nem tudja sikeresen elvégezni 5 perc alatt, a mosógép automatikusan kikapcsol. Ebben az esetben előlről kell kezdeni a beállítási folyamatot. Ha a probléma továbbra is fennáll, lépjen kapcsolatba a meghatalmazott szerviz szakemberével.

Mosógépét több okoseszközzel is használhatja. Ehhez a többi okoseszközre is telepíteni kell a HomeWhiz applikációt. Az applikáció indításakor be kell jelentkeznie az előzőleg létrehozott fiókjába, amelyhez már párosította a mosógépet. Egyéb esetben olvassa el a „Más fiókhoz kapcsolt mosógép beállítása” fejezetet.



FIGYELMEZTETÉS: A HomeWhiz beállításához az okoseszköznek csatlakoznia kell az internethez. Ellenkező esetben nem fogja tudni sikeresen elvégezni a beállítást a HomeWhiz applikációban. Lépjen kapcsolatba internetszolgáltatójával, ha problémái adódnak internetkapcsolatával.



Előfordulhat, hogy a termékcímkén feltüntetett termékszámot meg kell adnia HomeWhiz applikációban. A termékcímkét a berendezés ajtajának belső részén találja. A termékszám a címkén szerepel.



4.3.15.2 Más fiókhoz kapcsolt mosógép beállítása

Amennyiben a használni kívánt mosógépet korábban már más fiók használatával regisztrálták a rendszerben, úgy új kapcsolatot kell létrehozni a HomeWhiz applikáció és a berendezés között

- Töltse le a HomeWhiz Applikációt a használni kívánt okoseszközre.
- Hozzon létre új fiókot, és jelentkezzen be a HomeWhiz applikációval.
- Kövesse a HomeWhiz beállítása fejezet (4.3.15.1 HomeWhiz beállítása) útmutatásait és folytassa a beállítási folyamatot.



Mivel a berendezés a HomeWhiz és a Távolsi vezérlés funkciókhoz Bluetooth technológiát használ, azt egyszerre csak egy HomeWhiz applikációval lehet működtetni.



FIGYELMEZTETÉS: A berendezéshez párosított okoseszközök száma korlátozott. A korlát túllépése esetén a berendezés törli a párosított eszközök listáját az elsőt, és ezen az eszközön meg kell ismételnie a beállítási folyamatot.

4.3.15.3 A Távols vezérlés és használata

A HomeWhiz beállítását követően a bluetooth automatikusan bekapcsol. A bluetooth kapcsolat be- és kikapcsolásához lásd a 4.3.8.2 Bluetooth 3” fejezetet.

Amennyiben a gépet kikapcsolja, majd visszakapcsolja, miközben a bluetooth aktív, akkor az automatikusan újra fog kapcsolódni. Olyan esetekben, mint amikor a párosított eszköz hatótávon kívül kerül, a bluetooth automatikusan kikapcsol. Emiatt ha ismét használni akarja a Távols vezérlés funkciót, újra be kell kapcsolnia a bluetooth-t.

A kapcsolat állapotát a kijelzőn lévő bluetooth ikon segítségével ellenőrizheti. Amennyiben a szimbólum folyamatosan világít, a bluetooth kapcsolat aktív. Amennyiben a szimbólum villog, a termék csatlakozni próbál. Amennyiben a szimbólum nem világít, nincsen kapcsolat.



FIGYELMEZTETÉS: Amikor a termék bluetooth kapcsolata aktív, a Távols vezérlés funkció választható.

Amennyiben a Távols vezérlés funkció nem választható, ellenőrizze a kapcsolat állapotát. Amennyiben a kapcsolat nem jön létre, ismét végezze el a berendezés kezdeti beállítását.

FIGYELMEZTETÉS: Biztonsági okokból a termék ajtaja a Távols vezérlés funkció engedélyezésekor üzemmódtól függetlenül zárva marad. Amennyiben szeretné a termék ajtaját kinyitni, forgassa el a programválasztó gombot, vagy nyomja meg a Távols vezérlés gombot a Távols vezérlés funkció kikapcsolásához.

Ha mosógépét távolról szeretné működtetni, a Távols vezérlés gomb megnyomásával be kell kapcsolnia a Távols vezérlés funkciót úgy, hogy közben a mosógép vezérlőpanelén található programválasztó gomb a Letöltött Program/Távols vezérlés pozícióban legyen. Amikor a terméket eléri egy eszköz, az alábbihoz hasonló kijelzés látható.



Amikor a Távols vezérlés be van kapcsolva, csak a kikapcsolást és az állapotjelző műveleteket vezérelheti közvetlenül a mosógépen. A gyerekzár kivételével minden funkció az applikációból irányítható.

Azt, hogy a Távols vezérlés funkció be van-e kapcsolva, a gombon található funkció kijelzőn ellenőrizheti.

Amennyiben a Távols vezérlés ki van kapcsolva, minden műveletet a mosógépen kell végezni, és az applikációban csak az állapotjelzések vannak engedélyezve.

Amennyiben a Távols indítás funkciót nem lehet bekapcsolni, a berendezés figyelmeztető hangjelzést ad a gomb megnyomásakor. Ez akkor történhet, amikor a berendezés be van kapcsolva, de nincs elérhető párosított bluetooth okoseszköz. Ilyen például, amikor a bluetooth ki van kapcsolva, vagy ha a gép ajtaja nyitva van. Ha aktiválta ezt a funkciót a mosógépen, az – bizonyos esetektől eltekintve – engedélyezve marad, lehetővé téve, hogy a mosógépet távolról vezérelje bluetooth kapcsolattal.

Bizonyos esetekben a funkció biztonsági okokból kikapcsol.

- Ha a mosógép áramellátása kimarad.
- Ha a programválasztó gomb elforgatásával más programot választ, vagy kikapcsolja a mosógépet.

4.3.15.4 Hibaelhárítás

Amennyiben problémája támad a vezérléssel vagy a kapcsolódással, kövesse az alábbi lépéseket. Ellenőrizze, hogy a probléma a végrehajtott lépést követően is fennáll-e. Tegye a következőt, ha a probléma nem oldódott meg.

- Ellenőrizze, hogy okoseszköze a megfelelő otthoni hálózatra csatlakozik-e.
- Indítsa újra a termékhez tartozó applikációt.
- Kapcsolja ki és be a bluetooth-t a kezelőpulton.
- Amennyiben a kapcsolat a fenti lépések segítségével sem jön létre, ismét végezze el a mosógép kezdeti beállítását.

Ha a probléma továbbra is fennáll, forduljon a meghatalmazott szerviz szakemberéhez.

4.4 Karbantartás és tisztítás

A termék élettartama meghosszabbítható, a gyakran előforduló problémák pedig elkerülhetők, ha a gépet rendszeres időközönként tisztítja.

4.4.1 A mosószeres fiók tisztítása

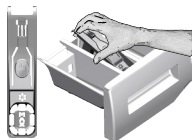

Tisztítsa meg rendszeresen a mosószer tartót (4-5 menetenként) annak érdekében, hogy ne rakódjon le benne a mosópor.

Az eltávolításhoz emelje fel a szifon hátsó részét az ábrán látható módon.

Amennyiben a víz és az öblítő keveréke a normálisnál nagyobb mértékben kezd összegyűlni a légítő tartórekeszébe, akkor a szifont ki kell tisztítani.

- 1 Az öblítőtartó rekesz szifonját nyomja meg a ponttal jelölt részen, majd húzza maga felé, amíg az egység ki nem jön a gépből.
- 2 Bő, langyos vízzel mossa ki a kádban a mosószer tartó fiókot és a szifont. Hogy a keze ne érintkezzen a mosószer-maradványokkal, használjon kefést és viseljen védőkesztyűt.
- 3 A tisztítás után tegye vissza a fiókot a helyére, ügyelve rá, hogy az megfelelően a helyén legyen.

4.4.2 Tisztítsa meg a betöltőajtót és a dobót.

Dobtisztító programmal rendelkező termékek esetén olvassa el a Termék működtetése - Programok című fejezetet.



Kéthavonta ismételje meg a Dobtisztítás programot.

Kizárólag mosógépekhez használatos vízkömentesítőt használjon.



A mosások után ellenőrizze, hogy nem maradt-e idegen anyag a dobban.

Amennyiben a lenti képen látható lyukak eltömődnek, egy fogpiszkáló segítségével tisztítsa ki őket.

Az idegen anyagok a dob rozsdásodását okozhatják. Rozsdamentes acél tisztításához való anyaggal tisztítsa meg a dob felületén lévő foltokat.

Soha ne használjon fém dörzsít vagy drótkefét. Ezek kárt tehetnek a festett, krómozott és a műanyag felületekben.

4.4.3 A gép és a vezérlőpanel tisztítása

Szükség esetén szappanos vízzel vagy nem korrozív, gyenge gél mosogatószerrel mossa le a gép külsejét, majd egy száraz, puha ruhával törölgesse át.

A vezérlőpanel tisztításához kizárólag puha, száraz ruhát használjon.

4.4.4 A vízbeeresztő szűrők tisztítása

Az egyes vízbeömlő szelepek végein (a gép hátulsó részén) és az egyes bemeneti víztömlők végén (ahol azok a csaphoz vannak kapcsolva) szűrők találhatóak. Ezek a szűrők megakadályozzák, hogy idegen anyagok és szennyeződés kerülhessen a vízbe, majd azon keresztül a gépbe. A piszkos szűrőket meg kell tisztítani.

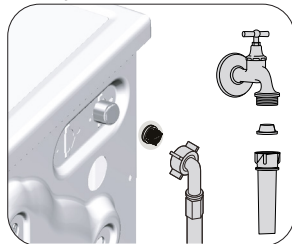

1. Zárja el a csapokat.
2. Távolítsa el a vízbeeresztő csövek anyáit, hogy hozzáférhessen a vízbeeresztő szelepek szűrőjéhez. Tisztítsa meg őket egy erre alkalmas kefével. Ha a szűrők nagyon piszkosak lennének, vegye ki azokat harapófogóval, és így tisztítsa meg őket.
3. Vegye ki a bemeneti víztömlők lapos végén található szűrőket a tömítésekkel együtt, majd folyóvízben alaposan tisztítsa meg őket.
4. A tömítéseket és a szűrőket óvatosan illesse vissza a helyükre, majd kézzel húzza meg a tömlőanyákat.

4.4.5 Az esetlegesen ottmaradt víz leszivattyúzása és a szivattyú tisztítása

A gép szűrőrendszere megakadályozza, hogy a mosóvíz leeresztése közben gombok, pénzérmék, szövetfoszlányok és más szilárd anyagok eltömítsék a szivattyú propellerét. Ily módon a víz akadály nélkül távozik és a szivattyú tovább marad működőképese.

Amennyiben a gép nem szivattyúzná le a vizet, akkor a szivattyú szűrője eltömíthető. A szűrőt háromhavonta, vagy akkor kell megtisztítani, ha az eltömődik. A szivattyú szűrőjének kitisztításához a vizet előbb le kell szivattyúzni.

Ezenkívül a gép szállítása előtt (pl. költözéskor), valamint fagypont alatti hőmérséklet esetén is teljesen le kell eresztetni a vizet.



FIGYELMEZTETÉS: A szivattyú szűrőjén fennakadt idegen anyagok kárt tehetnek a gépben, vagy zajossá tehetik a gép működését.

FIGYELMEZTETÉS: Ha a gép használaton kívül van, a fagyveszély elkerülése érdekében zárja el a csapot, szerelje le a hálózati vízbeömlő tömlőt és eresse le a gépben lévő vizet.

FIGYELMEZTETÉS: Minden használat után zárja el a csapot, melyre a beömlő cső csatlakozik.

A piszkos szűrő megtisztításához és a víz leszivattyúzásához:

1 Húzza ki a gépet az áramtalanításhoz.



FIGYELMEZTETÉS: A gépben a víz hőmérséklete akár a 90°C-ot is elérheti. Az égési sérülések kockázatának elkerülése érdekében a szűrőt csak azután szabad megtisztítani, hogy a gépben lévő víz lehűlt.

2. Nyissa ki a szűrőfedelelet.

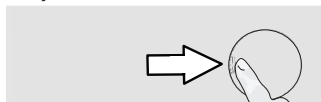

3 A víz leeresztéséhez kövesse az alábbi eljárásokat.

A víz leeresztése, ha a terméken nincsen vészleeresztő tömlő:

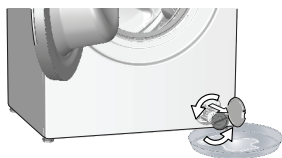

- A szűrőből kifolyó víz összegyűjtéséhez helyezzen egy nagyobb edényt a szűrő elé.
- Fordítsa el és lazítsa meg a szivattyúszűrőt, amíg a víz elkezd kifolyni (az áramutató járásával ellentétes irányban). Irányítsa a kiömlő vizet a szűrő elé helyezett edénybe. Egy rongy segítségével felitathatja az esetlegesen kiömlött vizet.
- Ha a gépből a víz teljesen kiürült, vegye ki a szűrőt annak elforgatásával.

4 Tisztítsa meg a szűrőt a maradványoktól és az esetleges szövetszalaktól.

5. Cserélje ki a szűrőt.

6. Ha a szűrősapka két részből áll, akkor a szűrősapkát a fül lenyomásával zárja le. Ha egy részből áll, akkor először helyezze a füleket a helyükre alul, majd nyomja meg a felső részüket.



89K7? 7LF7E, Miután leeresztette a vizet, zárja le a szivattyú tetejét a helyes beállítással (lásd 1. ábra).



1.ábra

1. A szivattyú fedelének helyes beállítása



2. A szivattyú fedelének helytelen beállítása

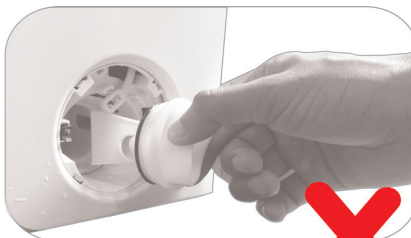

2.ábra

Probléma	Ok	Megoldás
A betöltőajtó bezárását követően a program nem indul el.	Nem lett lenyomva a Start / Szünet / Törlés gomb.	<ul style="list-style-type: none"> • Nyomja meg a Start / Szünet / Törlés gombot.
	A készülék túlterhelése megnehezítheti az ajtó becsukását.	<ul style="list-style-type: none"> • Csökkentse a betöltött ruha mennyiségét és győződjön meg arról, hogy az ajtó megfelelően csukódik-e.
A program nem indítható el vagy nem választható ki.	A készülék önvédelmi üzemmódra kapcsolta magát valamilyen közműprobléma miatt (feszültség, víznyomás stb. következtében).	<ul style="list-style-type: none"> • A program megszakításához forgassa el a Programválasztó gombot és válasszon ki egy másik programot. Az előző program ekkor törölődik. (ld. „Program törlése”)
A termék belsejében víz van.	A gyártás során végzett minőségellenőrzési folyamatot következtében víz maradt a gépben.	<ul style="list-style-type: none"> • Ez nem hiba; a víz nem tesz kárt a készülékben.
A készülék nem szív vizet.	A csap el van zárva.	<ul style="list-style-type: none"> • Nyissa meg a csapokat.
	A vízbeeresztő tömlő megtekeredett.	<ul style="list-style-type: none"> • Igazítsa meg a tömlőt.
	A vízbeeresztő szűrő eltömődött.	<ul style="list-style-type: none"> • Tisztítsa meg a szűrőt.
	A betöltőajtó nincs zárva.	<ul style="list-style-type: none"> • Csukja be az ajtót.
A készülék nem ereszt le a vizet.	A vízleeresztő tömlő eldugult vagy megtekeredett.	<ul style="list-style-type: none"> • Tisztítsa meg vagy egyenesítse ki a tömlőt.
	A szivattyúszűrő eltömődött.	<ul style="list-style-type: none"> • Tisztítsa meg a szivattyú szűrőjét.
A készülék rázkódi vagy zajos.	A készülék egyenletlenül áll.	<ul style="list-style-type: none"> • A lábak beállításával egyensúlyozza ki a készüléket.
	Kemény tárgy került a szivattyú szűrőjébe.	<ul style="list-style-type: none"> • Tisztítsa meg a szivattyú szűrőjét.
	A szállításkor használt biztonsági csavarok nincsenek eltávolítva.	<ul style="list-style-type: none"> • Távolítsa el a szállításkor használt biztonsági csavarokat.
	Túl kevés ruha van a készülékben.	<ul style="list-style-type: none"> • Helyezzen több ruhát a készülékbe.
	Túl sok ruha van a készülékben.	<ul style="list-style-type: none"> • Vegyen ki a készülékből pár ruhadarabot, vagy rendezze el a ruhákat egyenletesen.
	A készülék nekinyomódik egy merev tárgynak.	<ul style="list-style-type: none"> • Ügyeljen arra, hogy a készülék ne nyomódjon neki semminek.
Víz szivárog a készülék aljából.	A vízleeresztő tömlő eldugult vagy megtekeredett.	<ul style="list-style-type: none"> • Tisztítsa meg vagy egyenesítse ki a tömlőt.
	A szivattyúszűrő eltömődött.	<ul style="list-style-type: none"> • Tisztítsa meg a szivattyú szűrőjét.
A készülék röviddel a program kezdete után megállt.	A gép az alacsony feszültség miatt állt meg ideiglenesen.	<ul style="list-style-type: none"> • A feszültség normális szintre való visszaállítását követően a készülék ismét működni fog.
A felvett vizet a készülék rögtön leereszti.	A leeresztőtömlő nincs a megfelelő magasságban.	<ul style="list-style-type: none"> • Csatlakoztassa a vízleeresztő tömlőt a használati útmutatóban megadottak szerint.
Mosás közben nem látható víz a készülékben.	A víz a készülék nem látható részében gyűlik össze.	<ul style="list-style-type: none"> • Ez nem hiba.
A betöltőajtó nem nyitható ki.	A készülékben lévő vízszint miatt az ajtózár aktiválva van.	<ul style="list-style-type: none"> • A Szivattyúzás vagy a Centrifugálás program lefuttatásával eressze le a vizet.
	A készülék melegíti a vizet vagy centrifugálási fázisban van.	<ul style="list-style-type: none"> • Várja meg a program végét.
	Az ajtó a rá nehezedő nyomás hatására elakadhat.	<ul style="list-style-type: none"> • Fogja meg az ajtó fogantyúját, és előre-hátra mozgatva nyissa ki az ajtót.
	Ha nincs áram, a készülék ajtaja nem nyílik.	<ul style="list-style-type: none"> • A betöltőajtó kinyitásához nyissa fel a szivattyúszűrő fedelét és húzza meg a fedél hátsó részén található vésznnyitó kart. Lásd „A betöltőajtó zárja” fejezetet

Probléma	Ok	Megoldás
A mosás a használati útmutatóban megadottnál hosszabb ideig tart. (*)	Alacsony a víznyomás.	<ul style="list-style-type: none"> A kevesebb vízmennyiség miatt bekövetkező gyenge mosásmínőség elkerülése érdekében a készülék megvárja, amíg elegendő vizet tud vételezni. Ezért a mosási idő meghosszabbodik.
	Alacsony feszültség.	<ul style="list-style-type: none"> Ha a feszültség alacsony, a gyenge mosási eredmény elkerülése érdekében a mosási idő meghosszabbodik.
	Alacsony a beömlő víz hőmérséklete.	<ul style="list-style-type: none"> Hideg évszakokban a víz felmelegítéséhez több idő szükséges. Az is lehetséges, hogy a gyenge mosási eredmény elkerülése érdekében több időre van szükség.
	Megnőtt az öblítések száma és/vagy az öblítővíz mennyisége.	<ul style="list-style-type: none"> A megfelelő öblítés érdekében a készülék megnöveli az öblítővíz mennyiségét és szükség esetén plusz öblítést iktat be.
	Lehet, hogy túl sok mosószert tett a gépbe, ami fokozott mértékű habzást eredményezett, ezért bekapcsolt az automatikus habelnyelő rendszer.	<ul style="list-style-type: none"> Ügyeljen a mosószert megfelelő mennyiségére.
A program időzítője nem számol vissza. (Kijelzővel ellátott modelleknél) (*)	Vízfelvételkor az időzítő leállhat.	<ul style="list-style-type: none"> Az időzítő addig nem kezd el visszaszámolni, amíg a készülék fel nem szívta a szükséges mennyiségű vizet. A készülék egészen addig vár, amíg elegendő mennyiségű víz kerül bele, hogy ezzel elkerülhető legyen a rossz mosási eredmény. Az időzítő ezután folytatja csak a visszaszámlálást.
	Melegítéskor az időzítő leállhat.	<ul style="list-style-type: none"> Az időzítő addig nem számol vissza, amíg a készülék el nem éri a kívánt hőmérsékletet.
	Centrifugázáskor az időzítő leállhat.	<ul style="list-style-type: none"> Ha a dobben egyenetlenül van elrendezve a szennyes, akkor bekapcsolhat az egyenetlenül elrendezett szennyeset érzékelő automatikus rendszer.
A program időzítője nem számol vissza. (*)	A készülékben lévő ruhák nincsenek egyenletesen elrendezve.	<ul style="list-style-type: none"> Ha a dobben egyenetlenül van elrendezve a szennyes, akkor bekapcsolhat az egyenetlenül elrendezett szennyeset érzékelő automatikus rendszer.
A készülék nem kapcsol centrifugálásra. (*)	A készülékben lévő ruhák nincsenek egyenletesen elrendezve.	<ul style="list-style-type: none"> Ha a dobben egyenetlenül van elrendezve a szennyes, akkor bekapcsolhat az egyenetlenül elrendezett szennyeset érzékelő automatikus rendszer.
	Ha a víz nincs teljesen leszivattyúzva, a készülék nem centrifugál.	<ul style="list-style-type: none"> Ellenőrizze a szűrőt és a vízleeresztő tömlőt.
	Lehet, hogy túl sok mosószert tett a gépbe, ami fokozott mértékű habzást eredményezett, ezért bekapcsolt az automatikus habelnyelő rendszer.	<ul style="list-style-type: none"> Ügyeljen a mosószert megfelelő mennyiségére.
A mosási teljesítmény gyenge: A ruhák elszűrülnek. (**)	A használt mosószert mennyisége hosszú ideig nem volt elegendő.	<ul style="list-style-type: none"> Használjon a vízkeménység és a szennyes ruha alapján ajánlott mennyiségű mosószert.
	Hosszú ideig alacsony hőmérsékleten történt a mosás.	<ul style="list-style-type: none"> Válassza a mosandó ruháknak megfelelő hőmérsékletet.
	Elégtelen mennyiségű mosószert használata kemény víz esetén.	<ul style="list-style-type: none"> Ha a víz kemény és nem használ elegendő mosószert, akkor a szennyeződés rátapad a ruhákra és ez idővel a ruhák elszűrülésével jár. A már bekövetkezett elszűrülést nehéz kiküszöbölni. Használjon a vízkeménység és a szennyes ruha alapján ajánlott mennyiségű mosószert.
	Túl sok mosószert használata.	<ul style="list-style-type: none"> Használjon a vízkeménység és a szennyes ruha alapján ajánlott mennyiségű mosószert.

Probléma	Ok	Megoldás
A mosási teljesítmény gyenge: A foltok megmaradnak, vagy a ruhák nem lesznek fehérek. (**)	Elégtelen mennyiségű mosószer használata.	<ul style="list-style-type: none"> • Használjon a vízkeménység és a szennyes ruha alapján ajánlott mennyiségű mosószer.
	Túl sok ruha van a készülékben.	<ul style="list-style-type: none"> • Ne töltse túl a készüléket. A „Program és fogyasztási táblázat” szerinti mennyiségeket töltsse be.
	Rossz program és hőmérséklet lett kiválasztva.	<ul style="list-style-type: none"> • A mosandó ruháknak megfelelő programot és hőmérsékletet válasszon ki.
	Nem megfelelő mosószer használata.	<ul style="list-style-type: none"> • A készülékhez megfelelő, eredeti mosószer használjon.
	Túl sok mosószer használata.	<ul style="list-style-type: none"> • A mosószeret a megfelelő rekeszbe tegye. A fehérítőt és a mosószeret ne keverje össze egymással.
A mosási teljesítmény gyenge: A ruhán olajfoltok jelentek meg. (**)	Nem került sor a dob rendszeres tisztítására.	<ul style="list-style-type: none"> • A dobot rendszeresen tisztítsa meg. Ehhez olvassa el a „Betöltőajtó és a dob tisztítása” fejezetet.
A mosási teljesítmény gyenge: A ruhák kellemetlen szagot árasztanak. (**)	Az alacsonyabb hőmérsékleten és/vagy rövid programokkal történő folyamatos mosás eredményeként a dobon szag- és baktériumlerakódás jött létre.	<ul style="list-style-type: none"> • Minden mosás után hagyja félig nyitva a mosószeres fiókot és a betöltőajtót. Így nem alakulhat ki a gépben a baktériumok számára kedvező nedves környezet.
A ruhák színe kifakult. (**)	Túl sok ruhát töltött be.	<ul style="list-style-type: none"> • Ne töltse túl a készüléket.
	A használt mosószer nyirkos.	<ul style="list-style-type: none"> • A mosószereket páramentes környezetben, elzárva tárolja és ne tegye ki azokat szélsőséges hőmérsékletnek.
	Magasabb hőmérséklet lett kiválasztva.	<ul style="list-style-type: none"> • A ruha fajtájának és szennyezettségi fokának megfelelő programot és hőmérsékletet válasszon ki.
A gép nem öblít megfelelően.	Nem megfelelő a használt mosószer mennyisége, márkája és tárolása.	<ul style="list-style-type: none"> • Használjon a mosógépnek és a ruháknak megfelelő mosószeret. A mosószereket páramentes környezetben, elzárva tárolja és ne tegye ki azokat szélsőséges hőmérsékletnek.
	Rossz rekeszbe tette a mosószeret.	<ul style="list-style-type: none"> • Ha a mosószeret az előmosás rekeszébe teszi, noha előmosás nincs kiválasztva, akkor a készülék ezt a mosószeret használja fel az öblítés és lágyítás lépések során. A mosószeret a megfelelő rekeszbe tegye.
	A szivattyúszűrő eltömődött.	<ul style="list-style-type: none"> • Ellenőrizze a szűrőt.
	A vízleeresztő tömlő meghajlott.	<ul style="list-style-type: none"> • Ellenőrizze a tömlőt.
A mosás után a ruhák merevek/kemények lesznek. (**)	Elégtelen mennyiségű mosószer használata.	<ul style="list-style-type: none"> • A vízkeménységnek nem megfelelő mennyiségű mosószer használata idővel azzal jár, hogy a ruhák merevekké, keményekké válnak. Használjon a vízkeménységnek megfelelő mennyiségű mosószeret.
	Rossz rekeszbe tette a mosószeret.	<ul style="list-style-type: none"> • Ha a mosószeret az előmosás rekeszébe teszi, noha előmosás nincs kiválasztva, akkor a készülék ezt a mosószeret használja fel az öblítés és lágyítás lépések során. A mosószeret a megfelelő rekeszbe tegye.
	A mosószer összekeveredett az öblítővel.	<ul style="list-style-type: none"> • Ne keverje össze az öblítőt és a mosószeret. Forró vízzel mossa ki és tisztítsa meg a fiókot.

Probléma	Ok	Megoldás
A ruháknak más az illata, mint az öblítőnek. (**)	Rossz rekeszbe tette a mosószert.	<ul style="list-style-type: none"> Ha a mosószert az előmosás rekeszébe teszi, noha előmosás nincs kiválasztva, akkor a készülék ezt a mosószert használja fel az öblítés és lágyítás lépések során. Forró vízzel mossa ki és tisztítsa meg a fiókot. A mosószert a megfelelő rekeszbe tegye.
	A mosószer összekeveredett az öblítővel.	<ul style="list-style-type: none"> Ne keverje össze az öblítőt és a mosószert. Forró vízzel mossa ki és tisztítsa meg a fiókot.
Mosószer-lerakódás a mosószeres fiókban. (**)	A mosószer nedves fiókba került.	<ul style="list-style-type: none"> A mosószer adagolása előtt törölje ki a fiókot.
	A mosószer nyirkossá vált.	<ul style="list-style-type: none"> A mosószereszeket páramentes környezetben, elzárva tárolja és ne tegye ki azokat szélsőséges hőmérsékletnek.
	Alacsony a víznyomás.	<ul style="list-style-type: none"> Ellenőrizze a víznyomást.
	Az előmosáshoz szükséges víz vételezésekor a főmosás rekeszében lévő mosószer nedves lett. Eltömődtek a mosószeres rekeszen lévő lyukak.	<ul style="list-style-type: none"> Ellenőrizze a lyukakat és tisztítsa meg őket, ha eltömődtek.
	Gond van a mosószeres fiók szelepeivel.	<ul style="list-style-type: none"> Forduljon a szervizhez.
	A mosószer összekeveredett az öblítővel.	<ul style="list-style-type: none"> Ne keverje össze az öblítőt és a mosószert. Forró vízzel mossa ki és tisztítsa meg a fiókot.
	Nem került sor a dob rendszeres tisztítására.	<ul style="list-style-type: none"> A dobot rendszeresen tisztítsa meg. Ehhez olvassa el a „Betöltőajtó és a dob tisztítása” fejezetet.
Túl sok hab képződik a készülékben. (**)	Nem a mosógéphez megfelelő mosószereket használja.	<ul style="list-style-type: none"> Használjon a mosógéphez megfelelő mosószereket.
	Túl sok mosószer használata.	<ul style="list-style-type: none"> Csak az elégséges mennyiségű mosószert használja.
	A mosószer tárolása nem volt megfelelő.	<ul style="list-style-type: none"> A mosószert zárt és száraz helyen tárolja. A túl meleg helyek nem alkalmasak a tárolásra.
	Egyes hálós textúrájú ruhák, pl. túll anyag esetében erőteljes a habképződés.	<ul style="list-style-type: none"> Az ilyen szennyes esetében kevesebb mosószert használjon.
	Rossz rekeszbe tette a mosószert.	<ul style="list-style-type: none"> A mosószert a megfelelő rekeszbe tegye.
	A készülék korán használja az öblítőt.	<ul style="list-style-type: none"> Gond lehet a szelepekkel vagy a mosószertartó fiókkal. Forduljon a szervizhez.
Habzik a mosószertartó.	Túl sok a mosószer.	<ul style="list-style-type: none"> Tegyen 1 evőkanál öblítőt fél liter vízbe, és öntse ezt a mosószertartó fő mosórészébe. Tegye be a programnak és a ruha mennyiségének megfelelő mennyiségű mosóport (Lásd: "Program és fogyasztási táblázat"). Kiegészítő vegyszerek (pl. folteltávolítók, fehérítők, stb.) használata esetén csökkentse a mosószer mennyiségét.
	A program lejárta után a ruha nedves marad. (*)	<ul style="list-style-type: none"> Ügyeljen a mosószer megfelelő mennyiségére.

(*) Ha a ruhák nincsenek arányosan elosztva a készülékben, a készülék és annak környezete védelme érdekében a centrifugálás nem indul el. Ilyenkor a szennyest át kell rendezni, majd el kell indítani a centrifugázást.

(**) Nem került sor a dob rendszeres tisztítására. A dobot rendszeresen tisztítsa meg. Lásd: 4.4.2



FIGYELMEZTETÉS: Ha az itt leírt útmutatások segítségével sem tudja elhárítani a problémát, akkor forduljon a forgalmazóhoz vagy a kijelölt szerviz szakemberéhez. Sose próbálja saját maga megjavítani a készüléket!



FIGYELMEZTETÉS: Olvassa el a HomeWhizről szóló részt a vonatkozó hibaelhárítási információkkal kapcsolatban.

Ovaj dokument je originalno proizveden i objavljen od strane proizvođača, brenda Beko, i preuzet je sa njihove zvanične stranice. S obzirom na ovu činjenicu, Tehnoteka ističe da ne preuzima odgovornost za tačnost, celovitost ili pouzdanost informacija, podataka, mišljenja, saveta ili izjava sadržanih u ovom dokumentu.

Napominjemo da Tehnoteka nema ovlašćenje da izvrši bilo kakve izmene ili dopune na ovom dokumentu, stoga nismo odgovorni za eventualne greške, propuste ili netačnosti koje se mogu naći unutar njega. Tehnoteka ne odgovara za štetu nanесenu korisnicima pri upotrebi netačnih podataka. Ukoliko imate dodatna pitanja o proizvodu, ljubazno vas molimo da kontaktirate direktno proizvođača kako biste dobili sve detaljne informacije.

Za najnovije informacije o ceni, dostupnim akcijama i tehničkim karakteristikama proizvoda koji se pominje u ovom dokumentu, molimo posetite našu stranicu klikom na sledeći link:

<https://tehnoteka.rs/p/beko-masina-za-pranje-vesa-wue-8746-n-akcija-cena/>