

## Uputstvo za upotrebu

BEKO mašina za pranje veša WUE 6411 XWW

The Beko logo is displayed in a bold, blue, sans-serif font. The word "beko" is written in lowercase letters. Below the text, there is a thick, blue, diagonal bar that starts under the 'b' and extends towards the right, ending under the 'o'.

Tehnoteka je online destinacija za upoređivanje cena i karakteristika bele tehnike, potrošačke elektronike i IT uređaja kod trgovinskih lanaca i internet prodavnica u Srbiji. Naša stranica vam omogućava da istražite najnovije informacije, detaljne karakteristike i konkurentne cene proizvoda.

Posetite nas i uživajte u ekskluzivnom iskustvu pametne kupovine klikom na link:

<https://tehnoteka.rs/p/beko-masina-za-pranje-vesa-wue-6411-xww-akcija-cena/>



## Mašina za pranje veša

Uputstvo za upotrebu

## Mašina za pranje rublja

Priručnik za korisnika



WUE6411XWW

SB/BS





Ovaj proizvod je proizveden koristeći najnoviju tehnologiju u ekološki čistim uslovima.

---

# 1 Opšta bezbednosna uputstva

Ovaj odeljak obuhvata bezbednosna uputstva koja vam mogu pomoći da sprečite povrede i rizike od oštećenja materijala. Sve vrste garancija neće važiti ako se ova uputstva ne poštuju.

## 1.1 Lična i bezbednost svojine

- ▶ Nikad ne stavljajte proizvod na pod pokriven tepihom. Električni delovi će se pregrijati pošto vazduh ne može da cirkuliše sa donje strane uređaja. To može da prouzrokuje probleme sa vašim proizvodom.
- ▶ Izvadite strujni utikač kada proizvod nije u upotrebi.
- ▶ Sve radove na instalaciji i popravci uvek prepustite ovlašćenom serviseru. Proizvođač neće biti odgovoran za oštećenja do kojih može da dođe kada takve radove obavljaju neovlašćena lica.
- ▶ Creva za dovod i ispuštanje vode uvek moraju da budu dobro učvršćena i neoštećena. Inače može da dođe do isticanja vode.
- ▶ Dok još uvek ima vode unutar proizvoda, nikada nemojte da otvarate vrata za ubacivanje ili da vadite filter. U suprotnom će postojati opasnost od poplave i povreda zbog vruće vode.
- ▶ Nikada nemojte na silu da otvarate zaključana vrata za punjenje veša. Vrata se mogu otvoriti nekoliko minuta nakon završetka ciklusa pranja. U slučaju da se vrata za punjenje veša silom otvaraju može doći do oštećivanja vrata i mehanizma zaključavanja.
- ▶ Koristite samo deterdžente, omekšivače i dodatke koji se upotrebljavaju za mašinsko pranje.
- ▶ Pratite uputstva na etiketi odeće i pakovanju deterdženta.

## 1.2 Bezbednost dece

- ▶ Ovaj proizvod mogu da koristite deca starosti 8 godina i više kao i osobe sa nepotpuno razvijenim telesnim, senzornim i mentalnim sposobnostima, kao i osobe koje nemaju dovoljno potrebnog iskustva i znanja sve dok su pod nadzorom ili su prošli obuku u vezi sa bezbednom upotrebom proizvoda i rizicima. Deca ne treba da se igraju sa ovim uređajem. Čišćenje i održavanje nikad ne smeju obavljati deca, osim pod nečijim nadzorom.
- ▶ Materijali pakovanja mogu biti opasni po decu. Ambalažne materijale čuvajte na sigurnom mestu, van domašaja dece.
- ▶ Električni proizvodi su opasni po decu. Držite decu dalje od proizvoda dok se koristi. Ne dajte im da se igraju ovim proizvodom. Koristite

funkciju zaključavanja zbog dece da biste sprečili da deca manipuliraju ovim proizvodom.

- ▶ Nemojte zaboraviti da zatvorite vrata za punjenje veša kada napuštate prostoriju u kojoj se nalazi ovaj proizvod.
- ▶ Držite sve deterdžente i aditive na sigurnom mestu, dalje od domašaja dece i zatvarajte poklopac posude sa deterdžentom ili zapečatite pakovanje deterdženta.

### 1.3 Električna bezbednost

- ▶ U slučaju da je proizvod u kvaru, ne sme da se uključuje dok ga ne popravi ovlašćeni serviser. Rizik od strujnog udara!
- ▶ Ovaj proizvod je projektovan tako da nastavi da radi u slučaju ponovnog uspostavljanja napajanja posle nestanka struje. Ako želite da otkazete program, pogledajte deo „Otkazivanje programa“.
- ▶ Priključite proizvod na uzemljenu utičnicu zaštićenu osiguračem od 16 A. Neka Vam instalaciju uzemljenja uradi kvalifikovani električar. Naša firma neće biti odgovorna za bilo kakva oštećenja do kojih može da dođe kad se proizvod koristi bez uzemljenja u skladu sa lokalnim propisima.
- ▶ Nemojte da perete proizvod prskanjem ili prosipanjem vode na njega! Rizik od strujnog udara!
- ▶ Nikada nemojte da dodirujete kablove za napajanje vlažnim rukama! Nemojte da držite kabl za napajanje da biste ga izvukli iz utičnice, uvek ga izvlačite iz utičnice držeći utičnicu jednom rukom i povlačeći utikač drugom rukom.
- ▶ Proizvod treba da se isključi iz struje za vreme instalacije, održavanja, čišćenja i popravke.
- ▶ Ukoliko se kabl za napajanje ošteti, mora da ga zameni proizvođač, serviser ili slično kvalifikovano lica (po mogućstvu električar) ili osoba koju je odredio uvoznik da bi se izbegli mogući rizici.

### 1.4 Bezbednost u vezi sa vrelim površinama

	<p>Staklo na vratima mašine je vruće kada se veš pere na visokim temperaturama. S obzirom na ovu činjenicu, tokom pranja decu držite podalje od vrata za ubacivanje veša na proizvodu da biste sprečili da ih dodirnu.</p>
---	--

## 2 Važna uputstva za zaštitu životne sredine

### 2.1 Usaglašenost sa WEEE direktivom



Ovaj proizvod je usaglašen sa WEEE direktivom Evropske Unije (2012/19/EU). Ovaj proizvod nosi znak klasifikacije za električni i elektronski otpad (WEEE).

Ovaj proizvod je proizveden korišćenjem visokokvalitetnih delova i materijala koji se mogu ponovo iskoristiti ili su pogodni za reciklažu. Nemojte odlagati proizvod u otpad sa običnim kućnim otpadom i drugim otpadima na kraju veka trajanja. Odložite ga u centar za sakupljanje i reciklažu električnog i elektronskog otpada. Konsultujte se sa svojim lokalnim vlastima da biste saznali o ovim centrima za sakupljanje

otpada.

Usaglašenost sa RoHS direktivom:

Proizvod koji ste kupili u saglasnosti je sa RoHS direktivom Evropske unije (2011/65/EU). On ne sadrži štetne i zabranjene materijale navedene u direktivi.

### 2.2 Informacije o pakovanju



Ambalažni materijali ovog proizvoda su proizvedeni od materijala koji se recikliraju u skladu sa nacionalnim propisima o zaštiti životne sredine. Ambalažne materijale ne odlažite zajedno sa kućnim ili drugim otpadima. Odnosite ih na mesta za prikupljanje ambalažnog materijala određena od strane lokalne vlasti.

## 3 Namena

- Ovaj proizvod je dizajniran za upotrebu u domaćinstvu. Nije namenjen za komercijalnu upotrebu i ne treba ga koristiti van svoje namene.
- Ovaj proizvod sme da se koristiti samo za pranje i ispiranje veša prema njihovim etiketama.
- Proizvođač ne prihvata odgovornost koja proističe iz nepravilne upotrebe ili prenosa.
- Radni vek vašeg uređaja je 10 godina. Tokom ovog perioda će biti dostupni originalni rezervni delovi koji će omogućiti pravilan rad uređaja.

## 4 Tehničke specifikacije

Naziv dobavljača ili zaštitni znak	Beko
Naziv modela	WUE6411XWW
	7001240005
Nominalni kapacitet (kg)	6
Maksimalna brzina obrtaja (opm)	800
Ugrađeno	No
Visina (cm)	84
Širina (cm)	60
Dubina (cm)	44
Jednostruki dovod vode / Dvostruki dovod vode	• / -
• Dostupno	
Napon napajanja (V/Hz)	230 V / 50Hz
Ukupna struja (A)	10
Ukupna snaga (W)	1550
Šifra glavnog modela	9213

	 <p>SUPPLIER'S NAME MODEL IDENTIFIER → (*)</p> <p>A</p>	<p>Informacijama o modelu koje su sačuvane u bazi podataka proizvođača možete pristupiti ulaskom na sledeći web sajt i pretraživanjem identifikatora vašeg modela (*) koji se nalazi na energetske etiketi.</p> <p><a href="https://eprel.ec.europa.eu/">https://eprel.ec.europa.eu/</a></p>
--	--	--

## 4.1 Instalacija

- Zatražite pomoć u vezi sa instalacijom proizvoda od najbližeg ovlašćenog servisa.
- Priprema lokacije i priključaka za struju, vodovod i kanalizaciju na mestu instalacije proizvoda su odgovornost kupca.
- Pazite da se creva za dovod i odvod vode, kao i električni kabl, ne saviju, uklješte ili prignječe prilikom postavljanja proizvoda na mesto posle instalacije i procedura čišćenja.
- Postarajte se da instalacija i električno priključivanje proizvoda bude obavljeno od strane ovlašćenog servisa. Proizvođač neće biti odgovoran za oštećenja do kojih može da dođe kada takve radove obavljaju neovlašćena lica.
- Pre instalacije vizuelno proverite da li na njemu postoje oštećenja. Ako postoje, nemojte ga instalirati. Oštećeni proizvodi predstavljaju opasnost za vašu bezbednost.

### 4.1.1 Odgovarajuće mesto za instalaciju

- Postavite proizvod na čvrst i ravan pod. Nemojte da ga stavljate na debeo tepih ili druge slične površine.
- Kada se mašina za veš i sušenje postave jedna iznad druge, njihova ukupna težina - kada su napunjene vešom - dostiže 180 kilograma. Proizvod postavite na čvrst i ravan pod koji ima dovoljnu nosivost!
- Ne stavljajte proizvod na strujni kabl.
- Nemojte da stavljate proizvod u okruženja gde temperatura pada ispod 0 °C.
- Ostavite najmanje 1 cm prostora između mašine i nameštaja.
- Kod poda na više nivoa, nemojte da stavljate proizvod blizu ivice ili na platformu.

### 4.1.3 Uklanjanje transportnih brava

- 1 Olabavite sve zavrtnjaje odgovarajućim ključem dok se slobodno ne okreću.
- 2 Sklonite sigurnosne zavrtnjaje za transport tako što ćete ih polako okrenuti.
- 3 Ubacite plastične poklopce iz kese sa korisničkim uputstvom u otvore na zadnjoj strani.

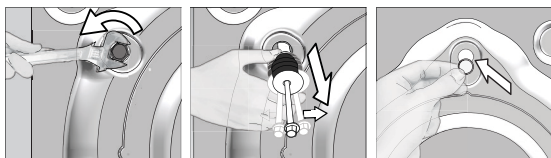

**PAŽNJA:** Uklonite transportne bezbednosne vijke pre uključivanja mašine za pranje veša! U suprotnom se proizvod može oštetiti.



Držite transportne bezbednosne vijke na sigurnom mestu da biste ih mogli ponovo koristiti kad se mašina bude jednom ponovo prenosila.

Postavite transportne bezbednosne vijke u obrnutom redosledu u odnosu na proceduru rastavljanja.

Nikad ne pomerajte proizvod bez montiranih bezbednosnih vijaka!



#### 4.1.4 Povezivanje dovoda vode



Pritisak dovoda vode potreban da bi mašina radila mora da bude od 1 do 10 bara (0,1 - 1 MPa). Morate da imate 10 - 80 litara vode koja teče iz potpuno otvorene slavine u jednom minutu da bi mašina radila kako treba. Dodajte ventili za smanjivanje pritiska ako je pritisak vode prejak.



**PAŽNJA:** Modeli sa jednostrukim dovodom vode ne smeju da se spajaju na slavinu sa toplom vodom. U tom slučaju će se oštetiti veš ili će proizvod uključiti zaštitu i neće raditi.

**PAŽNJA:** Ne koristite stara ili korišćena creva za dovod vode na novom proizvodu. To može da prouzrokuje fleke na vašem vešu.

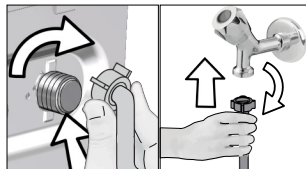

- 1 Zategnite matice creva rukom. Nikad ne koristite alat za pritezanje ovih navrtki.
- 2 Kada se priključivanje creva završi, proverite da li ima curenja na mestima povezivanja tako što ćete slavine otvoriti u potpunosti. Ako curi, zatvorite slavinu i uklonite navrtku. Proverite zaptivač i ponovo pažljivo pritegnite navrtku. Da biste sprečili curenja vode i oštećenje, slavine držite zatvorene kada ne koristite proizvod.

#### 4.1.5 Povezivanje odvodnog creva sa odvodnim otvorom

- Priključite kraj creva direktno na kanalizacionu cev, odvod lavboa ili kade.



**PAŽNJA:** Vaša kuća može da bude poplavljena ako crevo izađe iz kucišta za vreme izbacivanja vode. Osim toga, postoji opasnost od opekotina zbog visokih temperature pranja! Da biste sprečili takve situacije i postarali se da mašina obavlja procese prihvatanja i odvoda vode bez problema, pričvrstite crevo za odvod čvrsto.

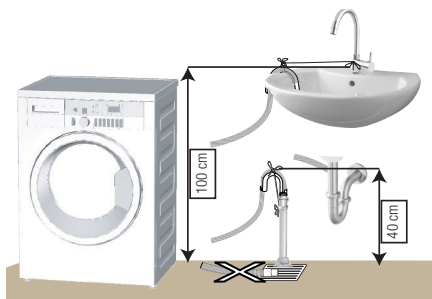

- Priključite crevo za odvod minimalne dužine 40 cm a maksimalne dužine 100 cm.
- U slučaju da je crevo za odvod dignuto posle stajanja na podu ili blizu poda (manje od 40 cm iznad zemlje), ispuštanje vode postaje teže i veš može da izađe mokr. Zato treba da se držite visina opisanih na slici.

- Da biste sprečili vraćanje prljave vode u mašinu i obezbedili jednostavno odvođenje, nemojte da potapate kraj creva u prljavu vodu i nemojte da ga ubacujete u odvodni otvor više od 15 cm. Ako je previše dugačko, skratite ga.
- Kraj creva ne sme da se savija i ne sme da se gazi, a crevo se ne sme ukleštiti između odvoda i mašine.
- Ako je dužina creva prekratka, produžite ga originalnim dodatnim crevom. Dužina creva ne sme da bude veća od 3,2 m. Da biste izbegli probleme sa curenjem vode, veza između produžnog creva i odvodnog creva na proizvodu mora da bude pričvršćena dobro odgovarajućom stegom tako da ne dođe do spadanja i curenja.

## 4.1.6 Podešavanje nožica



**PAŽNJA:** Da bi osigurali tiši rad proizvoda bez vibracija, on mora da stoji ravno i u ravnoteži na svojim nožicama. Uravnotežite mašinu podešavanjem nožica. U suprotnom se može desiti da se proizvod pomera sa svog mesta i izazove probleme sa vibracijama i lomovima.

**PAŽNJA:** Ne koristite nikakve alate za popuštanje blokirajućih navrtki. U suprotnom se mogu oštetiti.

- 1 Rukom otpustite blokirajuće navrtke na nožicama.
- 2 Podesite nožice dok proizvod bude mogao da stoji stabilno i balansirano.
- 3 Sve blokirajuće navrtke pritegnite ručno.

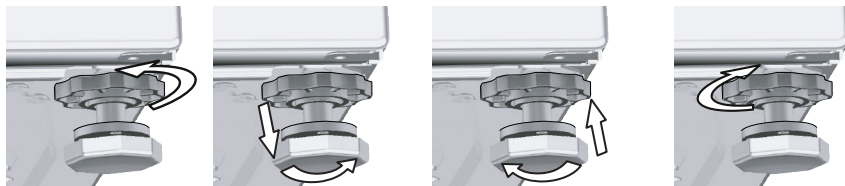

## 4.1.7 Povezivanje struje

Proizvod priključite na uzemljenu utičnicu koja je zaštićena osiguračem od 16 A. Naša firma neće biti odgovorna za bilo kakva oštećenja do kojih može da dođe kad se proizvod koristi bez uzemljenja u skladu sa lokalnim propisima.

- Povezivanje mora da bude obavljeno prema nacionalnim standardima.
- Ožičenje kola električne utičnice mora da bude dovoljno tako da zadovolji zahteve uređaja. Korišćenje osigurača za slučaj neispravnog uzemljenja je preporučeno.
- Utikač kabla za napajanje mora da bude pristupačan nakon instalacije.
- Ako je trenutna vrednost osigurača u Vašoj kući manja od 16 ampera, neka vam električar ugradi osigurač od 16 ampera.
- Napon naveden u "Tehničkim specifikacijama" mora da bude jednak naponu vaše električne mreže.
- Ne priključivati preko produžnih kablova ili razvodnika.



**PAŽNJA:** Oštećeni strujni kabl mora zameniti ovlašćeni električar.

## 4.1.8 Prva upotreba



Pre početka korišćenja proizvoda, proverite da li su sve pripreme u skladu sa odeljkom „Važna uputstva vezana za bezbednost i životnu sredinu“ i uputstvima iz odeljka „Instalacija“.

Da biste pripremili proizvod za pranje veša, prvo uključite program za čišćenje doboša. Ako ovaj program nije dostupan na vašoj mašini, koristite metod koji je opisan u odeljku 4.4.2.



Koristite sredstvo za uklanjanje kamenca koje je podesno za mašine za pranje veša.

U proizvodu je možda ostalo malo vode iz procesa kontrole kvaliteta u proizvodnji. To ne šteti proizvodu.

## 4.2 Priprema

### 4.2.1. Sortiranje veša

- \* Sortirajte veš prema vrsti tkanine, boji, prema tome koliko je prljav i prema dozvoljenoj temperaturi vode.
- \* Uvek se držite uputstava koja su navedena na etiketama odeće.

### 4.2.2 Priprema veša za pranje

- Veš sa metalnim dodacima kao što su brushalteri, kopče kaiša i metalna dugmad mogu da oštete mašinu. Uklonite metalne dodatke ili operite takav veš tako što ćete ga staviti u vreću za veš ili jastučnicu.
- Izvadite sve stvari iz džepova, kao što su novčići, olovke i spjalice, izvrite džepove naopačke i iščetkajte ih. Takvi objekti mogu da oštete proizvod ili da izazovu problem sa bukom.
- Odeću male veličine, kao što su dečije sokne i najlon čarape, stavite u vreću za veš ili jastučnicu.
- Zavesu stavljajte tako da ih ne pritiskate. Uklonite dodatke sa zavesa.
- Zatvorite rajsferšluse, zašijte dugmad koja visi i ušijte pocepano.
- Perite proizvode označene sa "pere se u mašini" ili "pere se na ruke" samo na odgovarajućem programu.
- Ne perite beli i obojeni veš zajedno. Novi tamni pamučni veš može da ispusti puno boje. Perite ih posebno.
- Uporne fleke se moraju pravilno obraditi pre pranja. Ako niste sigurni, raspitajte se u radnji za hemijsko čišćenje.
- Koristite samo sredstva za boje koja odgovaraju mašinskom pranju. Uvek se držite uputstava na pakovanju.
- Pantalone i osetljivo rublje perite izvrnuto naopačke.
- Komade odeće od angore držite u frižideru nekoliko sati pre pranja. To će smanjiti čebanje.
- Veš koji je bio izložen materijama kao što su brašno, prašina, mleko u prahu itd. mora dobro da se istrese pre stavljanja u mašinu. Takve prašine i praškovi na vešu mogu da se natalože u unutrašnjosti mašine tokom vremena i izazovu oštećenje.

### 4.2.3 Saveti za uštedu energije i vode

Sledeće informacije će vam pomoći da ovaj proizvod koristite na ekološki i energetski (ušteda struje i vode) efikasan način.

- Proizvod koristiti za najveći kapacitet koji dozvoljava izabrani program, ali ne preopterećujte mašinu. Pogledajte „Tabelu programa i korišćenja“.
- Poštujte uputstva u vezi sa temperaturom data na pakovanju deterdženta.
- Malo prljav veš perite na niskim temperaturama.
- Koristite brže programe za male količine ili malo prljav veš.
- Ne koristite pretpranje i visoke temperature za veš koji nije mnogo prljav ili isflekan.
- Ako planirate da sušite veš u mašini za sušenje veša, izaberite najveću brzinu centrifuge koja je preporučena za proces pranja.
- Nemojte da koristite više deterdženta nego što je preporučeno na njegovom pakovanju.

### 4.2.4 Stavljanje veša

1. Otvorite poklopac za veš.
2. Stavite delove odeće u mašinu bez nabijanja.
3. Gurnite i zatvorite poklopac dok ne začujete zvuk zaključavanja. Pazite da vrata ništa ne zahvate. Vrata za punjenje su zaključana dok je program u toku. Vrata se mogu otvoriti samo posle završetka programa.

### 4.2.5 Odgovarajući kapacitet punjenja

Maksimalni kapacitet punjenja zavisi o vrsti veša, o tome koliko je prljav i koji program želite da koristite.

Mašina automatski podešava količinu vode na osnovu težine stavljenog veša.



**UPOZORENJE:** Držite se informacija iz „Tabele programa i potrošnje“. Ako je preopterećena, rezultati pranja mašine biće slabiji. Štaviše, mogu se javiti problemi sa bukom i vibriranjem.

## 4.2.6 Korišćenje deterdženta i omekšivača



Kada se koristi deterdžent, omekšivač, štirak, boja za tkaninu, izbeljivač ili sredstvo za uklanjanje boje, pažljivo pročitajte uputstvo proizvođača na pakovanju i držite se navedenih vrednosti za doziranje. Koristite čašicu za merenje ako postoji.

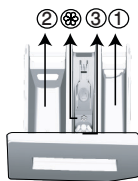

Fioka za deterdžent se sastoji od 3 odeljka:

- (1) za pretpranje
- (2) za glavno pranje
- (3) za omekšivač
- (\*) osim toga, postoji sifonski deo u odeljku za omekšivač.

### Deterdžent, omekšivači i druga sredstva za pranje

- Dodajte deterdžent i omekšivač pre pokretanja programa pranja.
  - Dok je ciklus pranja u toku, nemojte da ostavljate fioku za deterdžent otvorenu!
  - Kada koristite program bez pretpranja, ne stavljajte deterdžent u odeljak za pretpranje (odeljak br. "1").
  - Kod programa sa pretpranjem ne stavljajte tečni deterdžent u odeljak za pretpranje (odeljak br. "1").
  - Ne birajte program sa pretpranjem ako koristite kesu s deterdžentom ili kuglu za raspršivanje. Stavite kesu s deterdžentom ili kuglu za raspršivanje u mašinu, direktno među vešom.
- Ako koristite tečni deterdžent, nemojte zaboraviti da posudu sa tečnim deterdžentom stavite u odeljak za glavno pranje (odeljak broj „2“).

### Izbor vrste deterdženta

Tip deterdženta koji treba koristiti zavisi od programa pranja, vrste i boje tkanine.

- Koristite različite deterdžente za beli veš i veš u boji.
- Osetljivu odeću perite specijalnim deterdžentima (tečni deterdžent, šampon za vunu itd.) koji su namenjeni isključivo za osetljivu odeću i za preporučene programe.
- Kada perete odeću tamnije boje i kiltove, preporučuje se korišćenje tečnog deterdženta.
- Vunene stvari perite u preporučenom programu specijalnim deterdžentom koji je namenjen za vunu.
- Molimo pregledajte deo opisa programa za preporučeni program za razne tkanine.
- Sve preporuke oko deterdženata važe za selektivne domete temperature programa.



**PAŽNJA:** Koristite samo deterdžente proizvedene specijalno za mašinsko pranje.

**PAŽNJA:** Nemojte da koristite sapun u obliku pudera.

### Podešavanje količine deterdženta

Količina deterdženta koja će da se koristi zavisi od količine veša, od toga koliko je prljav i od tvrdoće vode.

- Nemojte da koristite količine koje prelaze doze preporučene na pakovanju da biste izbegli problem sa previše pene, lošim ispiranjem, finansijskom uštedama i, na kraju, zaštitom okoline.
- Koristite manje deterdženta za male količine veša ili za malo prljav veš.

### Korišćenje omekšivača

Sipajte omekšivač u odeljak za omekšivač fioke za deterdžent.

- Nemojte da pređete znak (> max <) na odeljku za omekšivač.
- Ako je omekšivač izgubio tečnost, razblažite ga vodom pre nego što ga stavite u fioku za deterdžent.

## Korišćenje tečnih deterdženata

### Ako proizvod sadrži šolju za tečni deterdžent:

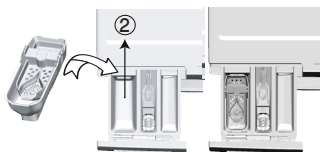

- Stavite posudu za tečni deterdžent u odeljak br. „2“.
- Ako je tečni deterdžent izgubio svoju tečnost, razblažite ga vodom pre stavljanja u posudu za deterdžent.

### Ako je proizvod opremljen delom za tečni deterdžent:

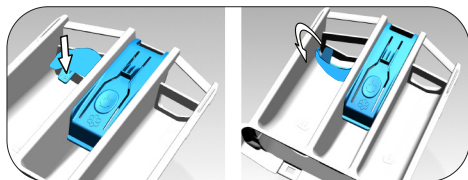

- Kada želite da koristite tečni deterdžent, pritisnite prikazanu tačku da biste rotirali aparat. Deo koji ispadne će funkcionisati kao graničnik za tečni deterdžent
- Ako je neophodno, očistite aparat vodom kada je u odgovarajućem položaju ili tako što ćete ga ukloniti
- Ako koristite deterdžent u prahu, aparat mora da bude pričvršćen u gornjem položaju

### Ako proizvod ne sadrži šolju za tečni deterdžent:

- Ne koristite tečni deterdžent za pretpranje u programima sa pretpranjem.
- Tečni deterdžent ostavlja fleke na vašoj odeći ako se koristi sa funkcijom odloženog početka. Ako hoćete da koristite funkciju odloženog početka, ne koristite tečni deterdžent.

### Korišćenje deterdženta u obliku gela i tablete

- Ako je gustina gel-deterdženta fluidna, a vaša mašina nema specijalnu šolju za teći deterdžent, gel stavite u odeljak za glavno pranje prilikom prvog uzimanja vode. Ako vaša mašina sadrži šolju za tečni deterdžent, sipajte ga u tu šolju pre nego što pokrenete program.
- Ako gustina gel-deterdženta nije fluidna ili je u deterdžent u obliku tablete sa kapsuliranom tečnošću, pre pranja ga stavite direktno u doboš.
- Deterdžent u obliku tablete stavite u odeljak za glavno pranje (odeljak br. "2") ili direktno u doboš pre pranja.

### Upotreba štirka

- Stavite tečnu sodu, sodu u puderu ili boju za tkaninu u odeljak za omekšivač.
- Nemojte koristiti omekšivač i štirak zajedno u ciklusu pranja.
- Posle korišćenja štirka, obrišite unutrašnjost mašine vlažnom i čistom krpom.

### Korišćenje sredstva za uklanjanje kamenca

- Ako je potrebno, koristite sredstva za uklanjanje kamenca koja su proizvedena specijalno za mašine za pranje veša.

### Korišćenje izbeljivača

- Dodajte izbeljivač na početku ciklusa pranja biranjem programa za pretpranje. Ne stavljajte deterdžent u odeljak za pretpranje. Drugi način bi bio da izaberete program sa dodatnim ispiranjem i dodate sredstvo za izbeljivanje dok mašina uzima vodu preko fioke za deterdžent tokom prve faze ispiranja.
- Ne mešajte sredstvo za izbeljivanje i deterdžent.
  - Sredstvo za izbeljivanje koristite u maloj količini (oko 50 ml) i isperite dobro odeću jer može da iritira kožu. Nemojte da sipate izbeljivač na veš i nemojte da ga koristite sa obojenim vešom.
  - Prilikom korišćenja sredstava za uklanjanje boje zasnovanih na kiseoniku, izaberite program koji pere veš na niskoj temperaturi.
  - Sredstvo za skidanje boje zasnovano na kiseoniku se može koristiti sa deterdžentom; međutim, ako se ne nalaz u istom obliku, prvo stavite deterdžent u odeljak broj „2“ u posudu za deterdžent i sačekajte da mašina ispere deterdžent prilikom uzimanja vode. Dok mašina nastavlja da uzima vodu, dodajte sredstvo za uklanjanje boje u isti odeljak.

## 4.2.7 Saveti za efikasnije pranje

		Odeća			
		Pastelne boje i beli veš	Boje	Crni/veš tamne boje	Osetljivo/Vuna/Svila
		(Preporučeni opseg temperatura zavisno od zaprljanosti: 40-90 oC)	(Preporučeni opseg temperatura zavisno od zaprljanosti: hladno -40 oC)	(Preporučeni opseg temperatura zavisno od zaprljanosti: hladno -40 oC)	(Preporučeni opseg temperatura zavisno od zaprljanosti: hladno -30 oC)
<b>Zaprljanost</b>	<b>Veoma prljav</b>  (teške mrlje, kao što su mrlje od trave, kafe, voda i krvi.)	Moguće je da bude potrebno da se mrlje tretiraju ili da se obavi pretpranje. Praškasti i tečni deterdženti koji su preporučeni za beli veš mogu se koristiti u dozama preporučenim za veoma prljav veš. Preporučuje se korišćenje praških deterdženata za čišćenje mrlja od blata, kao i mrlja koje reaguju na izbeljivače.	Praškasti i tečni deterdženti koji su preporučeni za veš u boji mogu se koristiti u dozama preporučenim za veoma prljav veš. Preporučuje se korišćenje praških deterdženata za čišćenje mrlja od blata, kao i mrlja koje reaguju na izbeljivače. Koristite deterdžente bez izbeljivača.	Praškasti i tečni deterdženti koji su preporučeni za veš u boji i tamne boje mogu se koristiti u dozama preporučenim za veoma prljav veš.	Za osetljivu odeću je bolje koristiti tečne deterdžente. Vunena i svilena odeća mora da se pere specijalnim deterdžentima za vunu.
	<b>Normalno prljav</b> (Na primer, za mrlje koje su izazvane znojenjem na okovratnicama i manžetnama)	Praškasti i tečni deterdženti koji su preporučeni za beli veš mogu se koristiti u dozama preporučenim za normalno prljav veš.	Praškasti i tečni deterdženti koji su preporučeni za veš u boji mogu se koristiti u dozama preporučenim za normalno prljav veš. Treba koristiti deterdžente koji ne sadrže izbeljivač.	Praškasti i tečni deterdženti koji su preporučeni za veš u boji i tamne boje mogu se koristiti u dozama preporučenim za normalno prljav veš.	Za osetljivu odeću je bolje koristiti tečne deterdžente. Vunena i svilena odeća mora da se pere specijalnim deterdžentima za vunu.
	<b>Malo prljav</b> (Nema vidljivih mrlja.)	Praškasti i tečni deterdženti koji su preporučeni za beli veš mogu se koristiti u dozama preporučenim za malo prljav veš.	Praškasti i tečni deterdženti koji su preporučeni za veš u boji mogu se koristiti u dozama preporučenim za malo prljav veš. Treba koristiti deterdžente koji ne sadrže izbeljivač.	Praškasti i tečni deterdženti koji su preporučeni za veš u boji i tamne boje mogu se koristiti u dozama preporučenim za malo prljav veš.	Za osetljivu odeću je bolje koristiti tečne deterdžente. Vunena i svilena odeća mora da se pere specijalnim deterdžentima za vunu.

Tabela simbola

## 4.3 Rukovanje proizvodom

### 4.3.1 Kontrolna tabla

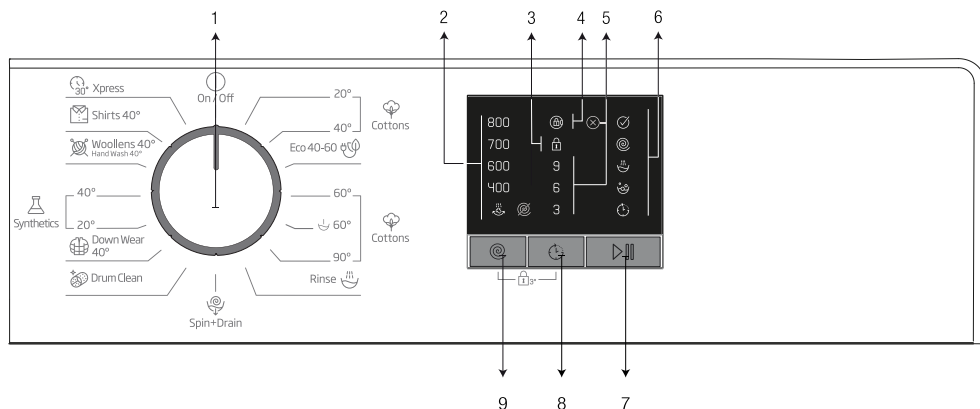

1 - Tipka za odabir programa (najgornji položaj uključeno / isključeno)

2 - LED indikatori brzine centrifuge

3 - LED indikatori zaključavanja zbog dece

4 - LED svetlo za omogućenu bravu vrata

5 - LED indikator odloženog starta

6 - LED svetlo sleda programa

7 - Tipka za „Pokretanje/Pauziranje“

8 - Tipka za podešavanje odloženog starta

9 - Tipka za podešavanje brzine centrifuge

### 4.3.2 Priprema mašine

1. Proverite da li su creva čvrsto povezana.
2. Prikopčajte mašinu na napajanje električnom energijom
3. Potpuno odvrnite slavinu.
4. Stavite veš u mašinu.
5. Dodajte deterdžent i omekšivač za tkaninu.

### 4.3.3 Odabir programa i saveti za efikasno pranje

1. Odaberite program koji odgovara vrsti, količini i zaprljanosti veša u skladu s „Tabelom programa i potrošnje“ i tabelom temperature u nastavku.
2. Odaberite željeni program uz pomoć dugmeta za Odabir programa.

#### 4.3.4. Tabela programa i potrošnje

SB						
Program		Max. Kapacitet (kg)	Trajanje programa (mm)	Potrošnja vode (L)	Potrošnja energije (kWh)	Max. Brzina
Cottons	90	6	180	83	1.95	800
	60	6	180	81	1.75	800
	40	6	180	81	0.95	800
	20	6	180	81	0.50	800
Cottons 60° with Prewash	60	6	200	92	1.80	800
Eco 40-60	40***	6	197	49.0	1.050	800
	40***	3	155	40.0	0.522	800
	40***	1.5	155	36.0	0.400	800
Synthetics 40°	40	2.5	120	66	0.75	800
Synthetics 20°	20	2.5	120	66	0.25	800
Mini 30°	30	6	28	60	0.15	800
Wool/Hand Wash 40°	40	1.5	65	45	0.45	800
DownWear 40°	40	1.5	105	85	0.8	800
Shirts 40°	40	2.5	80	42	0.6	800
Drum Clean	90	-	160	67	2.1	600

\*\*\*: Eco 40-60 predstavlja program ispitivanja u skladu s i energetske oznake u skladu s EN 60456:2016/A11:2020i energetske oznake u skladu s Delegiranom direktivom Komisije (EU) 2019/2014)

- : Pogledajte opis programa za maksimalno opterećenje.

	Potrošnja vode i struje može da bude različita, što zavisi od promena u pritisku vode, tvrdoće vode i temperature vode, temperature okoline, vrste i količine veša, brzine centrifuge, kao i promena napona struje.
	U zavisnosti od količine veša koji ste stavili u mašinu, može doći do vremenskog odstupanja u trajanju od 1-1,5 časova između trajanja koje je prikazano na tabli Program i potrošnja i stvarnog trajanja programa pranja. Trajanje će se automatski ažurirati ubrzo nakon početka pranja.
	Uvek birajte najnižu odgovarajuću temperaturu. Najefikasniji programi u pogledu potrošnje energije uglavnom su oni koji se izvode na nižim temperaturama i dužem trajanju.
	Na buku i preostali nivo vlažnosti utiče brzina centrifugiranja: što je veća brzina centrifugiranja u fazi centrifugiranja, to je veća buka i niži je preostali sadržaj vlažnosti.



Vrednosti potrošnje (SR)								
	Izbor temperature (°C)	Brzina centrifuge (o/min)	Kapacitet (kg)	Trajanje programa (čč:mm)	Potrošnja energije (kWh/ciklus)	Potrošnja vode (L/ciklus)	Temperatura veša (°C)	Sadržaj preostale vlage (%)
Eco 40-60	40	800	6.0	03:17	1.050	49.0	42	71
	40	800	3	02:35	0.522	40.0	31	71
	40	800	1.5	02:35	0.400	36.0	27	71
Cottons 20	20	800	6	03:00	0.500	81.0	20	71
Cottons 60 with Prewash	60	800	6	03:20	1.800	92.0	60	71
Synthetics	40	800	2.5	02:00	0.750	66.0	40	45
Xpress 30	30	800	6	00:28	0.150	60.0	23	71

#### 4.3.5 Glavni programi

Zavisno od vrste tkanine upotrebljavajte sledeće glavne programe.

- **Cottons (Pamuk)**

Koristite ovaj program za pamučno rublje (čaršafi, posteljina, peškiri, bade-mantili, donje rublje itd.). Vaš veš će se prati energičnim pranjem tokom dužeg ciklusa pranja.

- **Synthetics (Sintetika)**

Koristite za pranje sintetičke odeće (košulje, bluže, mešavine sintetičke/pamuka, itd.). Vaš veš će se prati nežno tokom kraćeg ciklusa pranja u poređenju sa programom za pamuk. Za zavese i til preporučuje se upotreba programa Sintetika 20 °C ili 40 °C.

- **Woolens / Hand Wash (Vuna / Ručno pranje)**

Upotrebljavajte za pranje vunene/osetljive odeće. Rublje će se prati vrlo nežnim pranjem kako ne biste oštetili odeću.

#### 4.3.6 Dodatni programi

Za posebne slučajeve na mašini dostupni su dodatni programi.



Dodatni programi mogu se razlikovati zavisno od modela vaše mašine za pranje.

- **Eco 40-60**

Program eco 40-60 može u istom ciklusu oprati normalno zaprljan pamučni veš za koji je navedeno da se može prati na 40 °C ili 60 °C, a ovaj se program koristi za procenu usklađenosti sa zakonodavstvom EU-a o ekološkom dizajnu.

Iako pere duže od ostalih programa, omogućava veliku uštedu energije i vode. Stvarna temperatura vode može biti različita od navedene temperature pranja. Kada u mašinu stavite manje veša (npr. ½ kapaciteta ili manje), periodi u programskim fazama mogu se automatski skratiti. U tom će se slučaju potrošnja struje i vode smanjiti u većoj mjeri.

- **Cottons 60° with Prewash (Pamuk 60 ° s pretpranjem)**

Koristite ovaj program samo za jako zaprljanu pamučnu odeću. Dodajte deterdžent u odeljak za pranje.

- **Xpress**

Ovaj program koristite za pranje manje zaprljanog pamučnog rublja u kratkom vremenu.

### • Shirts (Košulje)

Ovaj program se koristi za pranje majica od pamuka, sintetike i uopšte tkanina koje sadrže sintetiku. Smanjuje nabore. Izvršen je algoritam pretpranja.

- Nanesite hemijsko sredstvo za pretpranje direktno na odeću ili ga dodajte zajedno s deterdžentom kad mašina počne primati vodu iz odeljka za glavno pranje. Tako će ih mašina oprati u kratkom vremenskom periodu i očekivani vek trajanja vaših košulja će se produžiti.

### • Down Wear (Odeća od perja)

Koristite taj program za pranje kaputa, prsluka, jakni itd. koji imaju u sebi perja i sadrže oznaku „perivo u mašini“. Zahvaljujući posebnim profilima centrifuge, obezbeđeno je da voda ulazi u vazdušne raspore među perjem.

### • Drum Clean (Čišćenje bubnja)

Koristite redovno (jednom na svakih 1–2 meseca) da biste očistili doboš i obezbedili potrebnu higijenu. Pokrenite program kada je mašina u potpunosti prazna. Da biste dobili bolje rezultate, stavite prašak za uklanjanje kamenca za mašine za pranje veša u odeljak za deterdžent br. „2“. Kada program završi, ostavite vrata za punjenje odškrinuta kako bi se unutrašnjost mašine osušila.



Ovo nije program za pranje. Ovo je program za održavanje.

Nemojte da pokrećete program ako u mašini ima nečega. Ukoliko pokušate da učinite to, mašina detektuje da u mašini ima veša i prekida program.

## 4.3.7 Posebni programi

Za posebne primene možete odabrati bilo koji od sledećih programa.

### • Rinse (Ispiranje)

Upotrebjavajte ovaj program za odvojeno ispiranje ili dodavanje štirka.

### • Spin+Drain (centrifuga + ceđenje)

Ovu funkciju možete koristiti za uklanjanje vode iz odeće tako što će se voda iz mašine iscediti. Pre uključivanja ovog programa, odaberite željenu brzinu centrifuge i pritisnite tipku Start/pauza. Mašina će prvo ispustiti vodu. Zatim će rublje ocediti centrifugom prema podešenoj brzini centrifuge i ispustiti vodu iz rublja.

Ako želite da iscedite samo vodu, a da ne centrifugirate veš, odaberite program Pump + Spin, a zatim odaberite funkciju No Spin (bez centrifuge) pomoću dugmeta za podešavanje brzine centrifuge. Pritisnite dugme Start / Pauza.



Za osetljivo rublje koristite nižu brzinu centrifuge.

## 4.3.8 Odabir brzine

Kod odabira novog programa, preporučena brzina centrifuge odabranog programa prikazana je na indikatoru za brzinu centrifuge.

Da biste smanjili brzinu centrifuge, pritisnite tipku za podešavanje brzine centrifuge. Brzina centrifugiranja se postupno smanjuje. Zatim se, zavisno od modela proizvoda, na ekranu prikazuju opcije „Zadržavanje ispiranja“ i „Bez centrifuge“. Ako je odabrana opcija „Bez centrifuge“, neće se uključiti lampice indikatora za nivo ispiranja.

### Zadržavanje ispiranja

Ako ne želite izvaditi odeću odmah nakon završetka programa, možete se koristiti funkcijom zadržavanja ispiranja i zadržati vodu u poslednjem ispiranju, čime ćete sprečiti gužvanje odeće do kojeg dolazi kada mašina ispusti vodu. Pritisnite tipku Početak/Pauza nakon ovog procesa ako želite izbaciti vodu bez centrifuge. Program će se nastaviti i završiti nakon ispuštanja vode.

Ako želite staviti na centrifugu rublje koje je u vodi, prilagodite brzinu centrifuge i pritisnite tipku za početak/pauzu.

Program će se nastaviti. Voda se ispušta, veš se centrifugira i program je završen.



Ako program nije dosegnuo korak centrifuge, možete promeniti brzinu bez prebacivanja mašine u režim pauze.

### 4.3.9 Odloženi start

Pomoću funkcije Odloženi start, pokretanje programa može biti odloženo do 3, 6 ili 9 sati.



Ne koristite tečne deterđente kada podesite Odloženi start! Postoji opasnost od fleka na odeći!

1. Otvorite vrata za stavljanje veša, stavite veš i deterđent, itd.
2. Izaberite program pranja i brzinu centrifuge.
3. Podesite željeno vreme pritiskom na dugme Odloženi start. Kada se jednom pritisne dugme, bira se odloženi start od 3 sata. Kada se ponovo pritisne isto dugme, bira se odlaganje od 6 sati, a kada se pritisne treći put, bira se odloženi start od 9 sati. Ako još jednom pritisnete dugme za odloženi start, odlaganje će biti otkazano.
4. Pritisnite dugme Start/Pauza. Lampica prethodnog odloženog vremena starta se gasi, a sledeća lampica odloženog vremena starta se pali nakon svaka 3 sata.
5. Na kraju odbrojavanja, sve lampice odloženog starta će se ugasiti i izabrani program će se pokrenuti.



Mašinu možete prebaciti u režim pauze i dodavati veš tokom perioda odloženog starta.

#### Promena perioda za odloženi start

Ako želite da promenite vreme tokom odbrojavanja, moraćete da otkazete program i ponovo podesite vreme odlaganja.

#### Otkazivanje funkcije vremena odlaganja

Ako želite opozvati odbrojavanje odloženog vremena početka i odmah pokrenete program:

1. Okenite okruglu tipku za odabir programa na bilo koji program. Dakle, funkcija odloženog starta će biti otkazana. Svetlo za kraj/opoziv neprekidno svetli.
2. Zatim ponovno odaberite program koji želite pokrenuti.
3. Pritisnite tipku početak/pauza da biste pokrenuli program.

### 4.3.10. Pokretanje programa

1. Pritisnite tipku početak/pauza da biste pokrenuli program.
2. Upaliće se svetlo toka programa koje prikazuje pokretanje programa.

### 4.3.11 Zaključavanje zbog dece

Koristite dečju bravu da biste sprečili decu da se igraju s mašinom. Na taj način možete sprečiti bilo kakve izmene programa koji je u toku.



Ako se dugme za odabir programa rotira kada je aktivirana zaštita za decu, „LED svetlo za aktivno zaključavanje zbog dece“ trepće 3 puta. Zaključavanje za zaštitu djece ne dozvoljava nikakve promene u programima ili odabranoj brzini.

Čak i ako je drugi program odabran pomoću tipke za odabir programa dok je aktivna funkcija sigurnosnog zaključavanja zbog dece, prethodno odabrani programi nastaviće s radom.

Kada je zaključavanje zbog dece aktivno i mašina radi, možete prebaciti mašinu u režim pauze bez deaktiviranja funkcije zaključavanja zbog dece okretanjem dugmeta za izbor programa u položaj za uključivanje/isključivanje. Kada nakon toga okrenete dugme za odabir programa, program će se nastaviti.

#### Da biste aktivirali zaključavanje zbog dece:

Pritisnite i držite dugmad za brzinu i odloženi start 3 sekunde. Dok držite 3 sekunde, lampica „Zaključavanje zbog dece omogućeno“ će treptati. Dugmad možete otpustiti kada LED svetla budu neprekidno svetlila.

#### Da biste deaktivirali zaključavanje zbog dece:

Pritisnite i držite dugmad za brzinu i odloženi start 3 sekunde dok program radi. Dok držite 3 sekunde, lampica „Zaključavanje zbog dece omogućeno“ će treptati. Dugmad možete otpustiti kada se LED svetla u potpunosti isključe.



Osim gore navedenog načina, za isključivanje funkcije zaključavanja zbog dece prebacite okruglu tipku za odabir programa u položaj uključeno/isključeno kad ne radi nijedan program i odaberite drugi program.

Zaključavanje zbog dece neće biti aktivirano nakon nestanka struje ili kada je mašina isključena iz utičnice.

### 4.3.12. Napredak programa

Napredak programa koji radi može se pratiti na oznaci toka programa. Na početku svakog koraka programa, uključite se odgovarajuća lampica indikatora i ugasiće se svetlo završenog koraka. Možete promeniti podešavanja brzine bez zaustavljanja toka programa dok program radi. Da biste to uradili, promena koju želite uneti mora biti u koraku nakon koraka pokrenutog programa, ko promena nije kompatibilna, odgovarajuće lampice zasvetliće 3 puta.



Ako se mašina ne prebaci na korak centrifuge, možda je uključena funkcija zadržavanja ispiranja ili je uključen sistem za automatsko otkrivanje neuravnoteženog punjenja zbog neujednačene raspodele rublja u mašini.

### 4.3.13. Zaključavanje vrata za punjenje

Na vratima za punjenje mašine postoji sistem za zaključavanje koji sprečava otvaranje vrata za punjenje kada nivo vode nije odgovarajući.

Lampica vrata za punjenje mašine počće da treperi kad se mašina prebaci na pauzu. Mašina proverava nivo vode unutar mašine. Ako je nivo vode odgovarajući, isključuje se lampica vrata za punjenje i mogu se otvoriti za 1-2 minuta.

Ako nivo vode nije odgovarajući, lampica vrata za punjenje i dalje svetli, a vrata za punjenje se ne mogu otvoriti. Ako morate otvoriti vrata za punjenje dok svetli lampica vrata za punjenje, morate opozvati trenutni program. Videti „Otkazivanje programa“

### 4.3.14. Promena odabira nakon početka izvođenja programa

#### Prebacivanje mašine na pasivni režim rada

Pritisnite tipku Start/Pauza da biste prebacili mašinu u pasivni način rada dok program radi. Svetlo programa na kojem mašina radi će treperiti na indikatoru toka programa, označavajući da je mašina prebačena u režim pauze.

Pored toga, kada se vrata za punjenje mogu otvoriti, svetlo vrata za punjenje se potpuno isključuje.

#### Promena podešavanja brzine

Možete da promenite podešavanja brzine programa koji je trenutno pokrenut. Videti „Brzina centrifuge“.



Ako nije dozvoljena nikakva promena, odgovarajuća lampica indikatora zasvetliće 3 puta.

#### Dodavanje ili vađenje veša

Možete da stavite/izvadite veš dok program radi ako je nivo vode odgovarajući za otvaranje vrata. Da biste to uradili:

1. Pritisnite tipku Start/Pauza da biste prebacili mašinu u režim pauze. Počinje treperiti lampica indikatora odgovarajućeg koraka toka programa tokom kojega je uređaj prebačen na pauzu.
2. Sačekajte da se vrata za punjenje mogu otvoriti.
3. Otvorite vrata za punjenje i dodajte ili izvadite rublje.
4. Zatvorite vrata za punjenje.
5. Ako je potrebno, promenite podešavanja brzine.
6. Pritisnite tipku Start/Pauza da biste pokrenuli mašinu.

### 4.3.15. Opoziv programa

Za opoziv programa okrenite tipku za odabir programa i odaberite drugi program. Prethodni program će se opozvati. Lampica indikatora za Kraj/Opoziv programa svetliće neprekidno da obavesti da je program opozvan.

Vaša mašina će završiti program kada okrenete dugme za izbor programa; međutim, neće iscediti vodu koja je unutra. Kada odaberete i započnete novi program, novoizabrani program će započeti u zavisnosti od koraka u kojem je prethodni program otkazan. Na primer, može da primi dodatnu vodu ili nastavi da pere s vodom koja je unutra.



Neki programi mogu započeti ispuštanjem vode iz mašine. Možda ćete ponovno morati staviti deterđent i omekšivač za novi program koji ste odabrali, zavisno od koraka na kojem je program opozvan.

#### **4.3.16. Završetak programa**

Kada se program završi, LED indikator „Završetak“ svetli na indikatoru praćenja programa.

1. Sačekajte dok se „LED svetlo za brava vrata omogućena“ potpuno ne ugasi.
2. Da biste isključili mašinu, okrenite dugme za izbor programa u položaj za uključivanje / isključivanje.
3. Izvadite veš i zatvorite vrata za punjenje. Vaša mašina za pranje je spremna za sledeći ciklus pranja.

#### **4.3.17 Uređaj ima „Režim pauze“.**

Nakon što uključite mašinu pomoću dugmeta za odabir programa (prebacivanjem dugmeta u položaj koji je drugačiji od položaja Uključeno / Isključeno), ako se u koraku izbora ne pokrene nijedan program ili ne izvrši nijedan drugi postupak u roku od otprilike 2 minuta nakon završetka izabranog programa, mašina će automatski preći u režim uštede energije. Osvetljenje indikatorskih lampica će se smanjiti. Takođe, ako vaš proizvod ima ekran koji pokazuje vreme programa, taj ekran će se potpuno isključiti. Okretanjem tipke za odabir programa ili dodiranjem na bilo koju tipku, svetla i ekran vратиće se u prethodno stanje. Ono što izaberete prilikom izlaska iz režima energetske efikasnosti može se promeniti. Proverite tačnost odabira pre pokretanja programa. Po potrebi, ponovo izvršite podešavanja. Ovo nije greška.

## 4.4 Održavanje i čišćenje

Radni vek proizvoda se produžava i česti problemi će se smanjiti ako se čisti redovno.

### 4.4.1 Čišćenje fioke za deterdžent

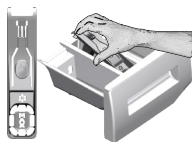

Redovno (svakih 4-5 ciklusa pranja) čistite fioku za deterdžent kao što je pokazano u nastavku da biste sprečili taloženje praška tokom vremena. Podignite zadnji deo sifona da biste ga izvadili, kao što je pokazano na slici. Ako u odeljku za omekšivač počne da se nakuplja više mešavine vode i omekšivača nego obično, sifon mora da se očisti.

1. Pritisnite tačku na sifonu u odeljku za omekšivač i vucite prema sebi dok ne izvadite odeljak iz mašine.
2. Operite fioku za deterdžent i sifon u lavabou sa puno mlake vode. Da biste sprečili da ostaci dođu u kontakt sa vašim kožom, očistite ih odgovarajućom četkom noseći rukavice.
3. Posle čišćenja vratite fioku na mesto i uverite se da je dobro postavljena.

### 4.4.2 Čišćenje vrata za punjenje i doboša

Ostaci omekšivača, deterdženta i prljavština mogu se vremenom nataložiti u vašoj mašini i prouzrokovati neprijatne mirise i loše pranje. Da biste to izbegli, koristite program za **čišćenje doboša**.



Proces čišćenja doboša treba ponavljati na svaka 2 meseca.

Koristite sredstvo za uklanjanje kamenca koje je podesno za mašine za pranje veša.



Posle svakog pranja proverite da nikakve materije nisu zaostale u dobošu. Ako su otvori na odeljku (kao na slici) blokirani, otvorite ih pomoću čačkalice. Strani metal će dovesti do stvaranja mrlja od rđe u dobošu. Očistite mrlje na površini bubnja koristeći sredstva za čišćenje za nerđajući čelik. Nikada nemojte da koristite čeličnu bunu ili žičanu vunu. To će oštetiti obojenem, hromirane i plastične površine.

### 4.4.3 Čišćenje kućišta i komandne table

Kućište mašine obrišite sapunicom ili nekorozivnim blagim gel deterdžentom, ako je potrebno, i osušite mekom krpom.

Za čišćenje komandne table koristite samo meku i vlažnu krpom.

### 4.4.4 Čišćenja filtera za dovod vode

Na kraju svakog ventila za dovod vode na poledini mašine i na kraju svakog creva za dovod vode, na mestu gde se spaja na slavinu, nalazi se filter. Ti filteri sprečavaju ulazak stranih tela i prljavštine iz vode u mašinu za pranje veša. Filteri treba da se čiste kad se uprljaju.

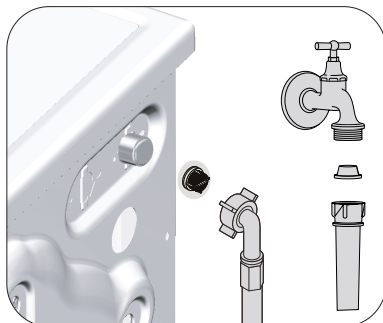

1. Zatvorite slavine.
2. Izvadite navrtke creva za dovod vode da biste pristupili filterima na ventilima za dovod vode. Očistite ih prikladnom četkom. Ako su filteri previše prljavi, izvadite ih pomoću klješta i očistite ih.
3. Izvadite filtere na ravnim krajevima creva za dovod vode zajedno sa zaptivačima i dobro ih očistite pod tekućom vodom.
4. Ponovo postavite zaptivke i filtere pažljivo i zategnite ih ručno.

#### 4.4.5 Ispuštanje preostale vode i čišćenje filtera pumpe

Sistem filtera u Vašoj mašini sprečava da predmeti kao što su dugmad, novčići i niti tkanina začepe propeler pumpe za vreme izbacivanja vode od pranja. Zbog toga će voda biti izbačena bez ikakvih problema, a servisni vek trajanja pumpe će biti duži.

Ako mašina ne uspe da izbaci vodu, filter pumpe može da bude začepljen. Filter se mora čistiti kad god je začepljen ili na svaka 3 meseca. Da bi se očistio filter pumpe prvo se mora izbaciti voda. Osim toga, pre transportovanja mašine (npr. preseljenje u drugu kuću) i u slučaju zamrzavanja vode, vodu ćete možda morati u potpunosti da izbacite.



**PAŽNJA:** Strane materije koje su zaostale u filteru pumpe mogu da oštete vašu mašinu ili da izazovu problem sa bukom.

**PAŽNJA:** Ako se proizvod ne koristi, isključite slavinu, skinite glavnu cev i istočite vodu iz mašine zbog smrzavanja.

**PAŽNJA:** Nakon svake upotrebe, isključite slavinu za glavni dotok vode.

#### Da biste očistili prijavite filter i ispuštali vodu:

1 Isključite mašinu da biste prekinuli dovod električne energije.



**PAŽNJA:** Temperatura vode u mašini može da se poveća do 90 °C. Da biste izbegli rizik od opekotina, očistite filter nakon što se voda u unutrašnjosti ohladi.

2. Otvorite poklopac za filter.

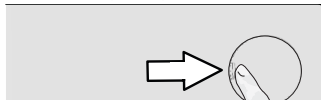

3 Pratite proceduru ispod da biste ispuštili vodu.

#### Ako proizvod nema crevo za hitno ispuštanje vode, da biste ispuštili vodu:

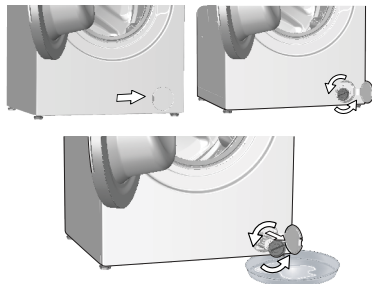

- Da biste sakupili vodu koja ističe iz filtera, postavite veći sud ispred filtera.
- Okrenite i olabavite filter pumpe dok voda ne počne da teče (u smeru suprotnom kretanju kazaljke na satu). Usmerite vodu koja teče u kofu koju ste stavili ispred filtera. Imajte uvek pri ruci krpu da biste pokupili prolivenu vodu.
- Kada se voda iz mašine potpuno izbaci, okrećite filter da biste ga skinuli.

4. Očistite sav talog u filteru, kao i vlakna oko propelera pumpe, ako ih ima.

5. Vratite filter.

6. Ako se poklopac filtera sastoji iz dva dela, zatvorite poklopac filtera pritiskom na polugicu. Ako je iz jednog komada, polugice na nižem delu prvo postavite na njihova mesta, a zatim pritisnite gornji deo radi zatvaranja.

## 5 Rešavanje problema

Problem	Razlog	Rešenje
Program se ne pokreće nakon zatvaranja vrata.	Dugme za Pokretanje / Pauziranje / Otkazivanje nije pritisnuto. Zatvaranje vrata za punjenje veša može biti otežano u slučaju prekomernog punjenja.	<ul style="list-style-type: none"> <li>• Pritisnite dugme za Pokretanje / Pauziranje / Otkazivanje.</li> <li>• Smanjite količinu veša i postarajte se da vrata za punjenje budu pravilno zatvorena.</li> </ul>
Program ne može da se uključi ili izabere.	Mašina za pranje veša se možda prebacila u režim samozaštite zbog problema sa snabdevanjem (kao što su napon, pritisak vode itd.).	<ul style="list-style-type: none"> <li>• Da biste otkazali program, okrenite dugme za izbor programa i izaberite drugi program. Prethodni program će biti otkazan. (Pogledajte "Otkazivanje programa")</li> </ul>
Voda u mašini.	U proizvodu je možda ostalo malo vode iz procesa kontrole kvaliteta u proizvodnji.	<ul style="list-style-type: none"> <li>• To nije kvar; voda nije štetna za mašinu.</li> </ul>
Mašina ulazi u režim pripravnosti nakon što se pokrene program ili ne prima vodu.	Slavina je isključena.	<ul style="list-style-type: none"> <li>• Otvorite slavinu.</li> </ul>
	Crevo za ulaz vode je savijeno.	<ul style="list-style-type: none"> <li>• Ispravite crevo.</li> </ul>
	Filter za ulaz vode je zapušten.	<ul style="list-style-type: none"> <li>• Očistite filter.</li> </ul>
	Vrata za ubacivanje veša su možda otvorena.	<ul style="list-style-type: none"> <li>• Zatvorite vrata.</li> </ul>
	Priključak za vodu je možda neispravan ili je dotok vode prekinut (kada je dotok vode prekinut, LED lampice za pranje ili ispiranje počnu da trepere).	<ul style="list-style-type: none"> <li>• Proverite priključak za vodu. Ako je dotok vode prekinut, pritisnite taster Početak/pauza nakon što se voda ponovo doprema da bi se nastavio postupak iz režima pripravnosti.</li> </ul>
Mašina ne izbacuje vodu.	Crevo za izbacivanje vode je možda zapušeno ili uvrnuto.	<ul style="list-style-type: none"> <li>• Očistite ili ispravite crevo.</li> </ul>
	Filter pumpe je zapušten.	<ul style="list-style-type: none"> <li>• Očistite filter pumpe.</li> </ul>
Mašina vibrira ili pravi buku.	Mašina možda nije nivelisana.	<ul style="list-style-type: none"> <li>• Nivelišite mašinu podešavanjem nožica.</li> </ul>
	Čvrsta materija je možda ušla u filter pumpe.	<ul style="list-style-type: none"> <li>• Očistite filter pumpe.</li> </ul>
	Nisu skinuti bezbednosni transportni vijci.	<ul style="list-style-type: none"> <li>• Skinite bezbednosne transportne vijke.</li> </ul>
	Moguće je da je količina veša u mašini premala.	<ul style="list-style-type: none"> <li>• Dodajte više veša u mašinu.</li> </ul>
	Mašina je možda preopterećena vešom.	<ul style="list-style-type: none"> <li>• Izvadite malo veša iz mašine ili rukom popravite ravnotežu veša.</li> </ul>
	Mašina se možda naslanja na kruti predmet.	<ul style="list-style-type: none"> <li>• Pobrinite se da se mašina ne naslanja ni na kakav predmet.</li> </ul>
Postoji curenje vode na dnu mašine za pranje veša.	Crevo za izbacivanje vode je možda zapušeno ili uvrnuto.	<ul style="list-style-type: none"> <li>• Očistite ili ispravite crevo.</li> </ul>
	Filter pumpe je zapušten.	<ul style="list-style-type: none"> <li>• Očistite filter pumpe.</li> </ul>
Mašina je stala ubrzo nakon početka programa.	Mašina je možda privremeno zaustavljena zbog pada napona.	<ul style="list-style-type: none"> <li>• Ona će nastaviti s radom kada se napon bude vratio na normalan nivo.</li> </ul>
Mašina direktno prazni vodu koju prihvata.	Crevo za pražnjenje je možda nije na adekvatnoj visini.	<ul style="list-style-type: none"> <li>• Priključite crevo za pražnjenje kao što je opisano u priručniku za rukovanje.</li> </ul>
Voda se ne može videti u mašini tokom pranja.	Nivo vode nije vidljiv spolja.	<ul style="list-style-type: none"> <li>• Ovo nije greška.</li> </ul>
Vrata za ubacivanje veša se ne mogu otvoriti.	Zaključavanje vrata je aktivirano zbog nivoa vode u mašini.	<ul style="list-style-type: none"> <li>• Isпустite vodu pokretanjem programa Pumpa ili Centrifuga.</li> </ul>
	Mašina greje vodu ili je u ciklusu centrifuge.	<ul style="list-style-type: none"> <li>• Sačekajte dok se program ne završi.</li> </ul>
	Aktivirano je zaključavanje zbog dece. Zaključana vrata će se otključati nekoliko minuta nakon završetka programa.	<ul style="list-style-type: none"> <li>• Sačekajte nekoliko minuta za deaktivaciju zaključanih vrata.</li> </ul>
	Vrata za punjenje se mogu zaglaviti zbog pritiska kome su izložena.	<ul style="list-style-type: none"> <li>• Uhvatite ručku i povucite i gurnite vrata za punjenje da biste ih oslobodili i otvorili.</li> </ul>



<b>Problem</b>	<b>Razlog</b>	<b>Rešenje</b>
Pranje traje duže nego što je naznačeno u uputstvu. (*)	Pritisak vode je nizak.	<ul style="list-style-type: none"> <li>Mašina čeka dok ne preuzme odgovarajuću količinu vode kako bi sprečila loš kvalitet pranja usled smanjene količine vode. Stoga, vreme pranja se produžava.</li> </ul>
	Napon može biti nizak.	<ul style="list-style-type: none"> <li>Vreme pranja se produžava da bi se izbegli loši rezultati pranja kada je napon nizak.</li> </ul>
	Temperatura dolazne vode je možda niska.	<ul style="list-style-type: none"> <li>Vreme potrebno za grejanje vode se produžava u hladnim godišnjim dobima. Takođe, vreme pranja se može produžiti kako biste izbegli loši rezultati pranja.</li> </ul>
	Broj ispiranja i/ili količina vode za ispiranje je možda povećana.	<ul style="list-style-type: none"> <li>Mašina povećava količinu vode za ispiranje kada je potrebno dobro ispiranje i dodaje dodatni korak ispiranja ako je potrebno.</li> </ul>
	Moguće je da je došlo do stvaranja prevelike pene i da je sistem za automatsku apsorpciju pene aktiviran zbog prekomerne količine deterdženta.	<ul style="list-style-type: none"> <li>Koristite preporučenu količinu deterdženta.</li> </ul>
Trajanje programa se ne odbrojava. (kod modela sa displejem) (*)	Tajmer je možda zaustavljen zbog uzimanja vode.	<ul style="list-style-type: none"> <li>Tajmer neće odbrojavati dok mašina ne uzme dovoljnu količinu vode. Mašina će sačekati dok u njoj ne bude dovoljna količina vode da bi se izbegli slabi rezultati pranja zbog nedostatka vode. Indikator tajmera će nakon toga nastaviti sa odbrojavanjem.</li> </ul>
	Tajmer se može zaustaviti tokom koraka zagrevanja.	<ul style="list-style-type: none"> <li>Indikator tajmera neće odbrojavati dok mašina ne dostigne izabranu temperaturu.</li> </ul>
	Tajmer se može zaustaviti tokom koraka centrifugiranja.	<ul style="list-style-type: none"> <li>Moguće je da je došlo do aktiviranja sistema za automatsku detekciju neuravnoteženog opterećenje zbog neujednačene raspodele veša u bubnju.</li> </ul>
Trajanje programa se ne odbrojava. (*)	Možda ima nebalansiranog veša u mašini.	<ul style="list-style-type: none"> <li>Moguće je da je došlo do aktiviranja sistema za automatsku detekciju neuravnoteženog opterećenje zbog neujednačene raspodele veša u bubnju.</li> </ul>
Mašina ne prabacuje na korak centrifugiranja. (*)	Možda ima nebalansiranog veša u mašini.	<ul style="list-style-type: none"> <li>Moguće je da je došlo do aktiviranja sistema za automatsku detekciju neuravnoteženog opterećenje zbog neujednačene raspodele veša u bubnju.</li> </ul>
	Mašina neće centrifugirati ako se voda ne isprazni u potpunosti.	<ul style="list-style-type: none"> <li>Proverite filter i crevo za pražnjenje.</li> </ul>
	Moguće je da je došlo do stvaranja prevelike pene i da je sistem za automatsku apsorpciju pene aktiviran zbog prekomerne količine deterdženta.	<ul style="list-style-type: none"> <li>Koristite preporučenu količinu deterdženta.</li> </ul>
Učinak pranja je loš: Veš postaje siv. (**)	Nedovoljna količina deterdženta se koristi tokom dužeg vremenskog perioda.	<ul style="list-style-type: none"> <li>Koristite preporučenu količinu deterdženta koja odgovara tvrdoći vode i vešu.</li> </ul>
	Pranje je obavljeno na niskim temperaturama tokom dužeg vremena.	<ul style="list-style-type: none"> <li>Izaberite odgovarajuću temperaturu za pranje veša.</li> </ul>
	Nedovoljna količina deterdženta se koristi sa tvrdom vodom.	<ul style="list-style-type: none"> <li>Korišćenje nedovoljne količine deterdženta sa tvrdom vodom dovodi do lepljenja nečistoća na odeću i vremenom odeća postaje siva. Teško je eliminisati sivu boju kada se to dogodi. Koristite preporučenu količinu deterdženta koja odgovara tvrdoći vode i vešu.</li> </ul>
	Koristi se previše deterdženta.	<ul style="list-style-type: none"> <li>Koristite preporučenu količinu deterdženta koja odgovara tvrdoći vode i vešu.</li> </ul>
Učinak pranja je loš: Mrlje istrajavaju ili se veš ne beli. (**)	Koristi se nedovoljna količina deterdženta.	<ul style="list-style-type: none"> <li>Koristite preporučenu količinu deterdženta koja odgovara tvrdoći vode i vešu.</li> </ul>
	Ubačena je prekomerna količina veša.	<ul style="list-style-type: none"> <li>Nemojte prekomerno da ubacujete veš. Ubacite količine veša preporučene u „Tabeli programa i potrošnje“.</li> </ul>
	Izabrani su pogrešan program i temperatura.	<ul style="list-style-type: none"> <li>Izaberite odgovarajuću temperaturu i program za pranje veša.</li> </ul>
	Pogrešan tip deterdženta se koristi.	<ul style="list-style-type: none"> <li>Koristite originalni deterdžent koji odgovara mašini.</li> </ul>
	Koristi se previše deterdženta.	<ul style="list-style-type: none"> <li>Stavite deterdžent u odgovarajuću odeljak. Nemojte da mešate sredstvo za beljenje i deterdžent.</li> </ul>

<b>Problem</b>	<b>Razlog</b>	<b>Rešenje</b>
Učink pranja je loš: Mrlje od ulja ostaju na vešu. (**)	Regularno pranje u bubnju se ne primenjuje.	<ul style="list-style-type: none"> <li>Očistite bubanj redovno. Pogledajte odeljak 4.4.2.</li> </ul>
Učink pranja je loš: Odeća ne miriše prijatno. (**)	Mirisi i slojevi bakterija se formiraju na bubnju kao rezultat neprekidnog pranja na nižim temperaturama i/ili kraćim programima.	<ul style="list-style-type: none"> <li>Ostavite fioku deterdženta kao i vrata za ubacivanje veša otvorene nakon svakog pranja. Tako neće doći do stvaranja vlažnog okruženja koje odgovara baterijama.</li> </ul>
Boja odeće bleđi. (**)	Ubačena je prekomerna količina veša. Deterdžent koji se koristi je vlažan.	<ul style="list-style-type: none"> <li>Nemojte prekomerno da ubacujete veš.</li> <li>Deterdžente držite zatvorenim u okruženju koje nije vlažno i nemojte da ih izlažete prekomernim temperaturama.</li> </ul>
	Izabrana je viša temperatura.	<ul style="list-style-type: none"> <li>Izaberite odgovarajući program i temperaturu u skladu sa tipom i stepenom zaprljanosti veša.</li> </ul>
Ne ispira se dobro.	Količina, brend i uslovi skladištenja deterdženta koji se koristi je neodgovarajući.	<ul style="list-style-type: none"> <li>Koristite deterdžent koji odgovara mašini za pranje i vašem vešu. Deterdžente držite zatvorenim u okruženju koje nije vlažno i nemojte da ih izlažete prekomernim temperaturama.</li> </ul>
	Deterdžent je stavljen u pogrešan odeljak.	<ul style="list-style-type: none"> <li>Ako se deterdžent stavi u odeljak za prepranje iako ciklus prepranja nije izabran, mašina može da uzme ovaj deterdžent tokom koraka ispiranja ili uzimanja omekšivača. Stavite deterdžent u odgovarajući odeljak.</li> </ul>
	Filter pumpe je zapušten. Crevo za odvod je savijeno.	<ul style="list-style-type: none"> <li>Očistite filter.</li> <li>Proverite crevo za odvod.</li> </ul>
Veš postaje krut nakon pranja. (**)	Koristi se nedovoljna količina deterdženta.	<ul style="list-style-type: none"> <li>Korišćenjem nedovoljne količine deterdženta u poređenju sa tvrdoćom vode može dovesti do stvrdnjavanja vode vremenom. Koristite odgovarajuću količinu deterdženta na osnovu tvrdoće vode.</li> </ul>
	Deterdžent je stavljen u pogrešan odeljak.	<ul style="list-style-type: none"> <li>Ako se deterdžent stavi u odeljak za prepranje iako ciklus prepranja nije izabran, mašina može da uzme ovaj deterdžent tokom koraka ispiranja ili uzimanja omekšivača. Stavite deterdžent u odgovarajući odeljak.</li> </ul>
	Deterdžent je možda pomešan sa omekšivačem.	<ul style="list-style-type: none"> <li>Nemojte da mešate omekšivač sa deterdžentom. Operite i očistite posudu vrućom vodom.</li> </ul>
Veš ne miriše kao omekšivač. (**)	Deterdžent je stavljen u pogrešan odeljak.	<ul style="list-style-type: none"> <li>Ako se deterdžent stavi u odeljak za prepranje iako ciklus prepranja nije izabran, mašina može da uzme ovaj deterdžent tokom koraka ispiranja ili uzimanja omekšivača. Operite i očistite posudu vrućom vodom. Stavite deterdžent u odgovarajući odeljak.</li> </ul>
	Deterdžent je možda pomešan sa omekšivačem.	<ul style="list-style-type: none"> <li>Nemojte da mešate omekšivač sa deterdžentom. Operite i očistite posudu vrućom vodom.</li> </ul>
Deterdžent zaostaje u fioci za deterdžent. (**)	Deterdžent je stavljen u vlažnu fioku.	<ul style="list-style-type: none"> <li>Osušite fioku za deterdžent pre stavljanja deterdženta.</li> </ul>
	Deterdžent je navlažen.	<ul style="list-style-type: none"> <li>Deterdžente držite zatvorenim u okruženju koje nije vlažno i nemojte da ih izlažete prekomernim temperaturama.</li> </ul>
	Pritisak vode je nizak.	<ul style="list-style-type: none"> <li>Proverite pritisak vode.</li> </ul>
	Deterdžent u odeljku za glavno pranje je navlažen tokom uzimanja vode za prepranje. Otvori odeljka za deterdžent su blokirani.	<ul style="list-style-type: none"> <li>Proverite otvore i očistite ako su zapušeni.</li> </ul>
	Postoji problem sa ventilima u fioci za deterdžent.	<ul style="list-style-type: none"> <li>Pozovite ovlašćenog servisera.</li> </ul>
	Deterdžent je možda pomešan sa omekšivačem.	<ul style="list-style-type: none"> <li>Nemojte da mešate omekšivač sa deterdžentom. Operite i očistite posudu vrućom vodom.</li> </ul>
	Regularno pranje u bubnju se ne primenjuje.	<ul style="list-style-type: none"> <li>Očistite bubanj redovno. Pogledajte odeljak 4.4.2.</li> </ul>

Problem	Razlog	Rešenje
Previše pene se stvara u mašini. (**)	Neodgovarajući deterdžent za pranje mašine se koristi.	• Koristite deterdžent koji odgovara mašini za pranje.
	Prekomerna količina deterdženta se koristi.	• Koristite samo dovoljnu količinu deterdženta.
	Deterdžent se skladišti u neodgovarajućim uslovima.	• Čuvajte deterdžent na zatvorenoj i suvoj lokaciji. Nemojte da ga čuvate na prekomerno vrućim mestima.
	Neki mešoviti veš kao što je veš od tila može da pravi prekomernu penu zbog svoje teksture.	• Koristite manje količine deterdženta za ovaj tip odeće.
Pena izlazi iz fioke za deterdžent.	Deterdžent je stavljen u pogrešan odeljak.	• Stavite deterdžent u odgovarajući odeljak.
	Omekšivač se preuzima rano.	• Može postojati problem sa ventilima ili u odeljku za deterdžent. Pozovite ovlašćenog servisera.
Veš ostaje mokar na kraju programa. (*)	Koristi se previše deterdženta.	• Izmešajte 1 kašiku omekšivača i ½ litra vode i sipajte u odeljak za glavno pranje fioke za deterdžent.
	Moguće je da je došlo do stvaranja prevelike pene i da je sistem za automatsku apsorpciju pene aktiviran zbog prekomerne količine deterdženta.	• U mašinu stavite deterdžent koji je pogodan za programe i maksimalna opterećenja navedena u "Tabeli programa i korišćenja". Ako koristite dodatne hemikalije (sredstva za uklanjanje fleka, izbeljivače itd.) smanjite količinu deterdženta.
Veš ostaje mokar na kraju programa. (*)	Moguće je da je došlo do stvaranja prevelike pene i da je sistem za automatsku apsorpciju pene aktiviran zbog prekomerne količine deterdženta.	• Koristite preporučenu količinu deterdženta.
(*) Mašina se ne prebacuje na korak centrifuge ako veš nije raspodeljen ravnomerno u bubnju da bi se sprečilo oštećenje mašine i njene okoline. Veš treba da se ponovo preraspodeli i da se ponovo uključi centrifuga.		
(**) Regularno pranje u bubnju se ne primenjuje. Očistite bubanj redovno. Pogledajte 4.4.2		
	<b>PAŽNJA:</b> Ako ne možete da eliminišete problem iako ste pratili uputstva iz ovog odeljka, obratite se svom dobavljaču ili ovlašćenom serviseru. Nikad nemojte sami da pokušavate da popravite neispravan proizvod.	

## ODRICANJE ODGOVORNOSTI / UPOZORENJE

Krajnji korisnik može na neke (jednostavne) kvarove na adekvatan način rešiti bez ikakvog sigurnosnog problema ili nesigurne upotrebe, pod uslovom da se to izvrši u granicama i u skladu sa sledećim uputstvima (pogledajte odeljak „Popravka obavljena lično“).

Prema tome, ukoliko drugačije nije dozvoljeno u odeljku „Popravka obavljena lično“ u nastavku, popravke će biti upućene registrovanim profesionalnim serviserima kako bi se izbegli sigurnosni problemi. Registrovani profesionalni serviser je profesionalni serviser kome je proizvođač odobrio pristup uputstvima i spisku rezervnih delova ovog proizvoda prema metodama opisanim u zakonodavnim aktima shodno Direktivi 2009/125/EZ. **Međutim, samo servisni agent (ti, Ovlašćeni profesionalni serviseri) do kog možete doći putem telefonskog broja navedenog u korisničkom priručniku / garantom listu ili preko vašeg ovlašćenog prodavca može pružiti uslugu koja zadovoljava uslove garancije. Stoga, imajte na umu da popravke profesionalnih serviseru (koje Beko nije ovlastio) poništavaju garanciju.**

### Popravka obavljena lično

Krajnji korisnik može da izvrši popravku lično u pogledu sledećih rezervnih delova: vrata, šarke i zaptivke vrata, druge zaptivke, sklop zaključavanja vrata i plastične periferne jedinice kao što su dozatori deterdženta (ažurirani spisak dostupan je na [support.beko.com](http://support.beko.com) od 1. marta 2021.).

Štaviše, da bi se osigurala sigurnost proizvoda i sprečio rizik od ozbiljnih povreda, pomenuta popravka obavljena lično treba da se obavi prema uputstvima u korisničkom priručniku za popravku obavljenu lično koja su dostupna na [support.beko.com](http://support.beko.com). Iz sigurnosnih razloga isključite proizvod iz napajanja pre pokušaja bilo kakvog popravljanja.

Popravke i pokušaji popravke od strane krajnjih korisnika za delove koji nisu na datoj listi i/ili se ne pridržavaju uputstava u korisničkim priručnicima za popravu obavljenu lično ili koja su dostupna na [support.beko.com](http://support.beko.com), mogli bi pokrenuti sigurnosna pitanja koja se ne mogu pripisati odgovornosti kompanije Beko, a koja će poništiti garanciju za proizvod.

Zbog toga se toplo preporučuje da se krajnji korisnici uzdrže od pokušaja popravke koja nije u skladu sa pomenutom listom rezervnih delova, kontaktirajući u takvim slučajevima ovlašćene profesionalne servisere ili registrovane profesionalne servisere. Naprotiv, takvi pokušaji krajnjih korisnika mogu da dovedu do sigurnosnih problema i oštete proizvod i posledično dovedu do požara, poplave, strujnog udara i ozbiljnih povreda.

Kao primer, ali ne ograničavajući se na sledeće, za popravke sledećeg moraju se kontaktirati ovlašćeni profesionalni serviseri ili registrovani profesionalni serviseri: motor, sklop pumpe, glavna ploča, motorna ploča, ekran, grejači itd.

Proizvođač/prodavac ne može biti odgovoran ni u kom slučaju kada krajnji korisnici ne postupe u skladu sa gore navedenim.

Dostupnost rezervnih delova mašine za pranje ili mašine za pranje i sušenje veša koju ste kupili je 10 godina. Tokom ovog perioda biće dostupni originalni rezervni delovi za pravilno rukovanje mašinom za pranje ili mašinom za pranje i sušenje veša.



# Mašina za pranje rublja

Priručnik za korisnika



WUE6411XWW

BS



# 1 Uputstva za opću sigurnost

Ovaj odjeljak uključuje uputstva za sigurnost koja mogu pomoći u sprečavanju povreda i rizika od oštećenja materijala. Sve vrste garancija će biti nevažeće ako se ne poštuju ova uputstva.

## 1.1 Sigurnost za život i imovinu

- ▶ Nikada ne stavljajte proizvod na podove koji su prekriveni tepihom. Električni dijelovi će se pregrijati jer zrak ne može cirkulisati ispod uređaja. To će uzrokovati probleme s vašim proizvodom.
- ▶ Isključite proizvod iz utičnice ako nije u upotrebi.
- ▶ Neka postupke ugradnje i popravke uvijek obavlja ovlašteni servisni zastupnik. Proizvođač se neće držati odgovornim za oštećenja nastala usljed radnji koje su izvodile neovlaštene osobe.
- ▶ Crijeva za dovod vode i cijedenje moraju biti dobro pričvršćena i ne smiju biti oštećena. U suprotnom, može doći do curenja vode.
- ▶ Dok još ima vode u proizvodu, nikada ne otvarajte vrata za punjenje ili ne uklanjajte filter. U suprotnom, doći će do rizika od plavljenja i povrede zbog vruće vode.
- ▶ Ne otvarajte silom zaključana vrata za punjenje. Vrata se mogu otvoriti par minuta nakon završetka ciklusa pranja. U slučaju otvaranja vrata za punjenje silom, vrata i mehanizam zaključavanja se mogu oštetiti.
- ▶ Koristite samo deterdžente, omekšivače i dodatke koji su pogodni za automatske mašine za pranje rublja.
- ▶ Pridržavajte se uputstava na oznakama za tekstil i pakovanjima deterdženata.

## 1.2 Sigurnost za djecu

- ▶ Ovaj proizvod mogu koristiti djeca koja su dobi od 8 i više godina i osobe čije fizičke, čulne ili mentalne sposobnosti nisu u potpunosti razvijene ili koje nemaju neophodno iskustvo i znanje dok god se te osobe nadgledaju ili su obučene o sigurnoj upotrebi proizvoda i rizicima. Djeca se ne bi trebala igrati s uređajem. Poslove čišćenja i održavanja ne bi trebala izvoditi djeca, osim u slučaju da ih neko nadzire.
- ▶ Materijali za pakovanje mogu biti opasni za djecu. Držite materijale za pakovanje na sigurnom mjestu izvan dohvata djece.



Ovaj proizvod je proizveden korištenjem najnovije tehnologije u ekološki prihvatljivim uslovima.

- ▶ Električni proizvodi su opasni za djecu. Držite djecu dalje od proizvoda kad je isti u upotrebi. Nemojte dopustiti djeci da se igraju s proizvodom. Koristite dječiju blokadu da biste spriječili djecu od intervenisanja s proizvodom.
- ▶ Nemojte zaboraviti zatvoriti vrata za punjenje kada napuštate prostoriju gdje je proizvod smješten.
- ▶ Skladištite deterdžente i dodatke na sigurnom mjestu dalje od dohvata djece i zatvorite poklopac kutije za deterdžent ili zaptivač pakovanja deterdženta.

### 1.3 Električna sigurnost

- ▶ Ako je proizvod u kvaru, ne bi se trebao puštati u rad dok se ne popravi od strane ovlaštenog servisnog zastupnika. Rizik od strujnog udara!
- ▶ Ovaj proizvod je dizajniran tako da nastavi s radom u slučaju dolaska struje nakon prekida u napajanju. Ako želite otkazati program, vidi odjeljak "Otkazivanje programa".
- ▶ Priključite proizvod na utičnicu zaštićenu uzemljenjem pomoću osigurača 16 A. Nemojte zanemariti instaliranje uzemljenja koje će uraditi kvalificirani električar. Naša firma se neće držati odgovornom za bilo kakava oštećenja nastala usljed korištenja proizvoda bez uzemljenja u skladu sa lokalnim propisima.
- ▶ Nikada ne perite proizvod tako što ćete prskati ili polijevati vodu po njemu! Rizik od strujnog udara!
- ▶ Nikada ne dirajte utikač napojnog kabla mokrim rukama! Nemojte hvatati za napojni kabal da biste isključili mašinu, uvijek isključujte mašinu držeći utičnicu jednom rukom i povlačeći utikač drugom rukom.
- ▶ Proizvod treba biti isključen iz utičnice za vrijeme postupaka ugradnje, održavanja, čišćenja i popravke.
- ▶ Ako je napojni kabal oštećen, mora se zamijeniti od strane proizvođača, nakon prodaje ili od strane slične kvalifikovane osobe (po mogućnosti električara) ili nekoga koga je odredio uvoznik kako bi se izbjegli mogući rizici.

### 1.4 Sigurnost od vruće površine

	<p>Dok se obavlja pranje rublja pri visokim temperaturama, staklo vrata za punjenje će biti vruće. Uzimajući ovu činjenicu u obzir, tokom pranja držite djecu dalje od vrata za punjenje proizvoda kako biste ih spriječili da dodiruju vrata.</p>
---	--

## 2 Važna uputstva za okolinu

### 2.1 Usklađenost s WEEE direktivom



Ovaj proizvod je u skladu s EU WEEE direktivom (2012/19/EU). Ovaj proizvod nosi klasifikacijsku oznaku za otpad električne i elektroničke opreme (WEEE).

Ovaj proizvod je proizveden od visoko kvalitetnih dijelova i materijala koji se mogu ponovo upotrijebiti i koji su pogodni za recikliranje. Nemojte odlagati otpadni proizvod s normalnim kućnim otpadom i drugim otpadom na kraju njegovog vijeka trajanja. Odnosite ga do sabirnog centra za recikliranje električne i elektroničke opreme. Molimo vas posavjetujte se s lokalnim vlastima da saznate o ovim sabirnim centrima.

Usklađenost s RoHS direktivom:

Proizvod koji ste kupili je usklađen s EU RoHS direktivom (2011/65/EU). On ne sadrži štetne i zabranjene materijale koji su specificirani u ovoj direktivi.

### 2.2 Informacije o pakovanju

Materijali za pakovanje proizvoda su proizvedeni od reciklirajućih materijala i u skladu sa našim državnim propisima za okoliš. Nemojte odlagati materijale za pakovanje zajedno sa otpadom iz domaćinstva ili drugim otpadom. Odnosite ih na sabirne tačke za materijale za pakovanje određene od strane lokalnih vlasti.

## 3 Namijenjena upotreba



- Ovaj proizvod je dizajniran za upotrebu u domaćinstvu. Nije za komercijalne svrhe niti se smije koristiti izvan svoje namijenjene upotrebe.
- Proizvod mora biti korišten samo za pranje i ispiranje rublja koje je označeno u skladu s tim.
- Proizvođač se odriče bilo kakve odgovornosti proistekle zbog neispravne upotrebe ili transporta.
- Vijek trajanja vašeg proizvoda je 10 godina. Tokom ovog perioda, originalni rezervni dijelovi će biti dostupni za ispravan rad uređaja.





## 4 Tehničke specifikacije

Naziv dobavljača ili zaštitni znak	Beko
Naziv modela	WUE6411XWW
	7001240005
Nazivni kapacitet (kg)	6
Maksimalna brzina obrtanja (rpm)	800
Ugradbena	No
Visina (cm)	84
Širina (cm)	60
Dubina (cm)	44
Jedan ulaz za vodu / dupli ulaz za vodu	• / -
• Dostupno	
Električni ulaz (V/Hz)	230 V / 50Hz
Ukupna struja (A)	10
Ukupna snaga (W)	1550
Šifra glavnog modela	9213



 **ENERGY** 

SUPPLIER'S NAME MODEL IDENTIFIER → (\*)

Informacijama o modelu koje su začuvane u bazi podataka proizvođača možete pristupiti ulaskom na sljedeći website i pretraživanjem identifikatora vašeg modela (\*) koji se nalazi na energetske etiketi.

<https://eprel.ec.europa.eu/>

## 4.1 Ugradnja

- Obratite se najbližem ovlaštenom servisnom zastupniku za ugradnju vašeg proizvoda.
- Priprema lokacije i električnih priključenja, vode iz slavine i otpadne vode za ugradnju na mjestu ugradnje je odgovornost kupca.
- Uvjerite se da crijeva za ulaz i odvod vode, kao i napojni kabal ne budu savijeni, stisnuti ili zgnječeni prilikom postavljanja proizvoda na njegovo mjesto nakon postupaka ugradnje ili čišćenja.
- Uvjerite se da priključke za ugradnju i električne priključke za ovaj proizvod obavi ovlaštenu servis. Proizvođač se neće držati odgovornim za oštećenja nastala usljed radnji koje su izvodile neovlaštene osobe.
- Prije ugradnje, vizualno provjerite da li proizvod ima ikakvih nedostataka na sebi. Ako ima, nemojte ga ugrađivati. Oštećeni proizvodi predstavljaju opasnost za vašu sigurnost.

### 4.1.1 Prikladno mjesto ugradnje

- Stavite proizvod na tvrdi i ravnu površinu. Nemojte ga stavljati na tepih ili druge slične površine.
- Kada su mašina za pranje rublja i sušilica postavljene jedna na drugu, njihova ukupna težina - kada su napunjene - iznosi do 180 kilograma. Postavite proizvod na čvrsti i ravan pod koji ima dovoljan kapacitet nosivosti!
- Ne stavljajte proizvod na napojni kabal.
- Nemojte ugrađivati proizvod u okolini gdje temperatura pada ispod 0 °C.
- Ostavite minimalno 1 cm prostora između mašine i pokućstva.
- Na stepenastom podu, nemojte stavljati proizvod uz rub ili na platformu.

### 4.1.3 Uklanjanje transportnih bravica

- 1 Olabavite sve vijke odgovarajućim ključem sve dok se ne mogu slobodno okretati.
- 2 Uklonite transportne sigurnosne vijke okrećući ih lagano.
- 3 Umetnite plastične poklopce u vrećicu koja sadrži priručnik za korisnika na otvorima na stražnjoj ploči.

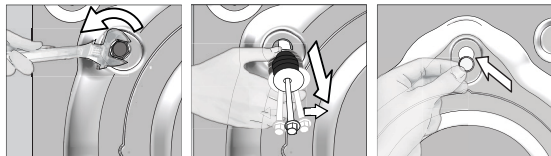

**PAŽNJA:** Uklonite transportne sigurnosne vijke prije puštanja u rad mašine za pranje rublja! U suprotnom, proizvod će se oštetiti.



Držite sigurnosne vijke za transport na sigurnom mjestu kako biste ih ponovo koristili ako bi se mašina za pranje trebala pomjerati u budućnosti.

Postavite transportne sigurnosne vijke obrnutim redom postupka rastavljanja.

Nikada nemojte pomjerati proizvod ako sigurnosni vijci za transport nisu pričvršćeni na svom mjestu!

## 4.1.4 Priključivanje snabdijevanja vodom



Pritisak vode potreban za pokretanje proizvoda je od 1 do 10 bara (0,1 - 1 MPa). Potrebno je imati 10 - 80 litara vode koja teče iz potpuno otvorene slavine u jednoj minuti da bi vaša mašina radila bez problema. Pričvrstite ventil za redukciju pritiska ukoliko je pritisak vode veći.

Ako namjeravate koristiti dvostruki ulaz za vodu kao jednu (hladnu) jedinicu za ulaz vode, morate ugraditi isporučeni čep ventila za toplu vodu prije korištenja proizvoda. (Odnosi se na proizvode isporučene sa grupom slijepi čep.)



**PAŽNJA:** Modeli s jednim ulazom za vodu ne bi trebali biti priključeni na slavinu s vrućom vodom. U tom slučaju rublje će biti oštećeno ili će se proizvod prebaciti na režim zaštite i neće raditi.

**PAŽNJA:** Nemojte koristiti stara ili korištena ulazna crijeva na novom proizvodu. To može uzrokovati mrlje na vašem rublju.

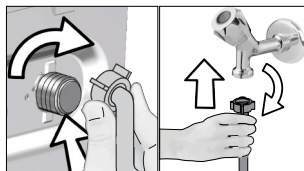

- 1 Rukom pritegnite matice crijeva. Nikada nemojte koristiti alat kada pritežete navrtke.
- 2 Kada je priključivanje crijeva dovršeno, provjerite da li ima problema s curenjem na spojnim tačkama tako što ćete potpuno otvoriti slavinu. Ako se desi curenje, isključite slavinu i uklonite navrtku. Ponovo pažljivo pritegnite navrtku nakon što ste provjerili zaptivač. Da biste spriječili curenje vode i oštećenja, držite slavine zatvorenim kada ne koristite proizvod.

## 4.1.5 Priključivanje drenažnog crijeva na odvod

- Priključite kraj odvodnog crijeva direktno na odvod otpadne vode, nužnik ili kadu.



**PAŽNJA:** Vaš dom će poplaviti ako crijevo izađe iz svog kućišta za vrijeme praznjenja vode. Pored toga, postoji i rizik od opekotina zbog visokih temperatura pranja! Da biste spriječili takve situacije i osigurali da mašina vrši proces primanja i praznjenja vode bez ikakvih problema, dobro pričvrstite odvodno crijevo.

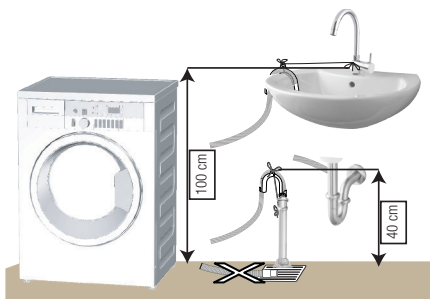

- Priključite crijevo za odvod na minimalnu visinu od 40 cm i maksimalnu visinu od 100 cm.
- U slučaju da je crijevo za odvod podignuto nakon što se položi na nivo poda ili blizu poda (niže od 40 cm iznad poda), pražnjenje vode postaje otežano i rublje može izlaziti previše mokro. Stoga, pridržavajte se visina opisanih na slici.

- Da biste spriječili da se otpadna voda vraća natrag u mašinu i da osigurate lagan odvod, nemojte uranjati kraj crijeva u otpadnu vodu ili ga nemojte umetati u odvod više od 15 cm. Ako je predugo, skratite ga.
- Kraj crijeva ne bi smio biti povijen, ne bi smio biti nagažen i crijevo ne smije biti priklješteno između odvoda i mašine.
- Ako je dužina crijeva previše kratka, koristite ga uz dodatak originalnog produžnog crijeva. Dužina crijeva možda nije duža od 3,2 m. Da biste izbjegli curenje vode, priključivanje između produžnog crijeva i

odvodnog crijeva proizvoda mora biti dobro uklopljeno s odgovarajućom stezaljkom kako ne bi došlo do ispadanja i curenja.

#### 4.1.6 Podešavanje nožica



**PAŽNJA:** Da biste osigurali da proizvod radi tiše i bez vibracija, on mora stajati ravno i balansirano na svojim nožicama. Balansirajte mašinu podešavanjem nožica. U suprotnom, proizvod se može pomjeriti sa svog mjesta i uzrokovati tresak i probleme s vibriranjem.

**PAŽNJA:** Nemojte koristiti nikakve alate da olabavite matice. U suprotnom, one će se oštetiti.

- 1 Rukom olabavite matice na nožicama.
- 2 Podesite nožice dok proizvod ne bude stajao stabilno i uravnoteženo.
3. Ponovo rukom pritegnite sve matice.

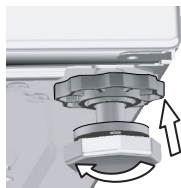
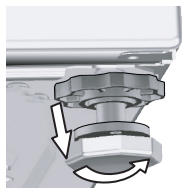

#### 4.1.7 Električno priključivanje

Spojite proizvod na vod za uzemljenje zaštićen osiguračem od 16 A. Naša firma se neće držati odgovornom za bilo kakva oštećenja nastala usljed korištenja proizvoda bez uzemljenja u skladu sa lokalnim propisima.

- Povezivanje mora biti usklađeno s državnim propisima.
- Utikač napojnog kabla mora biti lako dokučiv nakon ugradnje.
- Ako je sadašnja vrijednost osigurača ili sklopke u kući manja od 16 ampera, neka vam kvalifikovani električar ugradi osigurač od 16 ampera.
- Napon koji je specificiran u odjeljku "Tehničke specifikacije" mora biti jednak vašem mrežnom naponu.
- Nemojte vršiti priključivanje preko produžnih kablova ili višestrukih utikača.



**PAŽNJA:** Oštećeni napojni kablovi moraju biti zamijenjeni od strane ovlaštenog servisnog zastupnika.

#### 4.1.8 Inicijalna upotreba



Prije nego počnete koristiti proizvod uvjerite se da su izvršene pripreme koje su u skladu sa "Važna sigurnosna i okolišna uputstva" i uputstva u odjeljku "Ugradnja".

Da biste pripremili proizvod za pranje rublja, obavite prvo postupak u programu za čišćenje bubnja. Ako ovaj program nije dostupan kod vaše mašine, primijenite metod koji je opisan u odjeljku 4.4.2.



Koristite sredstvo protiv kamenca koje je prikladno za mašine za pranje rublja.

Moguće da je nešto vode ostalo u proizvodu zbog postupka kontrole kvaliteta u proizvodnji. To nije štetno za proizvod.

## 4.2 Priprema

### 4.2.1 Razvrstavanje rublja

- \* Razvrstajte rublje prema vrsti tkanine, boji i stepenu zaprljanja i prema dopuštenoj temperaturi vode.
- \* Uvijek postupajte prema uputstvima koja se nalaze na oznakama na odjeći.

### 4.2.2 Pripremanje rublja za pranje

- Rublje s metalnim stvarima, poput grudnjaka s metalnim žicama, pojasa s kopčama ili metalna dugmad će oštetiti mašinu. Uklonite metalne dijelove ili operite takvu odjeću tako što ćete je staviti u vreću za rublje ili jastučnicu.
- Izvadite sve stvari iz džepova poput kovanica, olovaka spajalica i izvratite džepove i očetkajte ih. Takvi predmeti mogu oštetiti proizvod ili prouzrokovati probleme s bukom.
- Stavite malu odjeću poput čarapica za bebe i najlon čarapa u vreću za rublje ili u jastučnicu.
- Stavite zavjese ali ih nemojte stiskati. Uklonite sve predmete sa zavjesa.
- Zatvorite patentne zatvarače, prišijte dugmad i popravite rascjepa i poderotine.
- Perite proizvode s oznakom "perivo u mašini" ili "perivo ručno" samo uz odgovarajući program.
- Nemojte prati obojeno i bijelo rublje zajedno. Novi, tamno obojeni pamuk otpušta mnogo boje. Perite to odvojeno.
- Tvrdokorne mrlje se moraju propisno tretirati prije pranja. Ako niste sigurni, provjerite sa radnjom za hemijsko čišćenje.
- Koristite samo boje / sredstva za boje i sredstva za skidanje kamenca koji su prikladni za mašinsko pranje. Uvijek se pridržavajte uputstava na pakovanju.
- Perite hlače i osjetljivo rublje izvornu.
- Držite rublje napravljeno od Angora vune u zamrzivaču nekoliko sati prije pranja. To će reducirati čerupanje.
- Rublje koje je izloženo materijalima kao što su brašno, krečna prašina, mlijeko u prahu itd. treba intenzivno istresti prije stavljanja u mašinu. Prašina i prah te vrste na rublju mogu se nagomilati na unutrašnjim dijelovima mašine tokom vremena i tako prouzrokovati oštećenje.

### 4.2.3 Savjeti za uštedu energije i vode

Pridržavanje informacijama će vam pomoći da koristite ovaj proizvod na ekološki i energetski (ušteda energije i vode) efikasan način.

- Proizvod pustite u rad na najvišem dopuštenom kapacitetu punjenja za program koji ste odabrali, ali nemojte pretrpavati. Vidi, „Tabela programa i potrošnje“.
- Pratite uputstva za temperaturu na pakovanju deterdženta.
- Lagano zaprljano rublje perite na niskoj temperaturi.
- Koristite brže programe za manje količine blago zaprljanog rublja.
- Nemojte koristiti pretrpanje i visoke temperature za rublje koje nije teško zaprljano ili zamrznuto.
- Ako planirate vaše rublje sušiti u sušilici, odaberite najvišu brzinu okretanja koja je preporučena tokom procesa pranja.
- Nemojte koristiti više deterdženta nego što je to preporučeno na pakovanju deterdženta.

### 4.2.4 Punjenje mašine rubljem

1. Otvorite poklopac za rublje.
2. Stavite rublje u mašinu tako da bude slobodno.
3. Pritisnite i zatvorite poklopac za rublje dok ne čujete zvuk zaključavanja. Uvjerite se da nema zaglavljanih stvari u vratima. Vrata za punjenje su zaključana dok se program izvršava. Vrata se tek mogu otvoriti kratko nakon što program dođe do kraja.

### 4.2.5 Ispravan kapacitet punjenja

Maksimalan kapacitet punjenja ovisi o vrsti rublja, stepenu zaprljanja i željenom programu pranja. Mašina automatski podešava količinu vode u skladu s težinom rublja koja je stavljena u mašinu.



**UPOZORENJE:** Pridržavajte se informacija iz "Tabele programa i potrošnje". Kada je pretrpana, performanse pranja mašine će opasti. Pored toga, problemi s bukom i vibracijama se mogu pojaviti.

## 4.2.6 Korištenje deterđenta i omekšivača



Kada koristite deterđent, omekšivač, štirku, sredstvo za bojenje tkanine, izbjeljivač i sredstvo za uklanjanje boje, sredstva za skidanje kamenca; pročitajte uputstva proizvođača napisana na pakovanju i pridržavajte se specificiranih doza. Koristite mjernu šoljicu ako je dostupna.

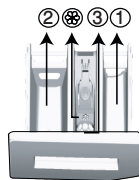

Ladica ze deterđent se sastoji od tri odjeljka:

- (1) za predpranje
- (2) za glavno pranje
- (3) za omekšivač
- (☼) pored toga, tu je i dio sifona u odjeljku za omekšivač.

### Deterđent, omekšivač i druga sredstva za čišćenje

- Dodajte deterđent i omekšivač prije početka programa pranja.
- Dok je ciklus pranja u toku, nemojte ostavljati dozator za deterđent otvoren!
- Kada se koristi neki program bez predpranja, nemojte stavljati nikakav deterđent u odjeljak za predpranje (odjeljak br. "1").
- Kada se koristi neki program s predpranjem, nemojte stavljati tečni deterđent u odjeljak za predpranje (odjeljak br. "1").
- Nemojte birati program s predpranjem ako koristite deterđent u vrećici ili kugle za doziranje. Stavite deterđent u kesu ili dozirane kugle direktno među rublje u mašini.

Ako koristite tečni deterđent, nemojte zaboraviti staviti posudu za tečni deterđent u odjeljak za glavno pranje (odjeljak broj "2").

### Odabir vrste deterđenta

Tip deterđenta koji će se koristiti zavisi od programa pranja, vrste tkanine i boje.

- Koristite različite deterđente za šareno i za bijelo rublje.
- Vaše osjetljivo rublje perite samo pomoću posebnih deterđzenata (tečni deterđent, šampon za vunu itd.) koji su namijenjeni isključivo za osjetljivo odjeću i preporučenog programa.
- Kada perete tamno obojenu odjeću i jorgane, preporučljivo je koristiti tečni deterđent.
- Perite vunenu odjeću preporučenim programom sa posebnim deterđentom napravljenim posebno za vunenu odjeću.
- Molimo pregledajte dio opisa programa za preporučeni program za razne tkanine.
- Sve preporuke oko deterđzenata su važeće za selektivne domete temperature programa.



**PAŽNJA:** Koristite samo deterđente koji su napravljeni namjenski za mašine za pranje rublja.

**PAŽNJA:** Nemojte koristiti sapun u prahu.

### Prilagođavanje količine deterđenta

Količina deterđenta za pranje koja će se koristiti zavisi od količine rublja, stepena zaprljanja i tvrdoće vode.

- Nemojte koristiti količine koje premašuju preporučene količine doziranja na pakovanju deterđenta kako biste izbjegli probleme prekomjerne pjene, lošeg ispiranja, finansijske uštede, te konačno, zaštite okoliša.
- Koristite manje deterđenta za manje količine ili blago zaprljanu odjeću.

### Korištenje omekšivača

Uspite omekšivač u odjeljak za omekšivač u ladici za deterđent.

- Nemojte premašivati (>max<) nivo oznake u odjeljku za omekšivač.
- Ako je omekšivač izgubio svoju žitkost, razrijedite ga vodom prije stavljanja u ladicu za deterđent.

## Korištenje tečnih deterdženata

### Ako proizvod sadrži šoljicu za tečni deterdžent:

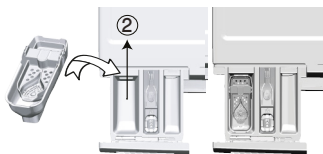

- Stavite posudu za tečni deterdžent u odjeljak br. "2".
- Ako je tečni deterdžent izgubio svoju žitkost, razrijedite ga vodom prije stavljanja u posudu za deterdžent.

### Ako je proizvod opremljen dijelom za tečni deterdžent:

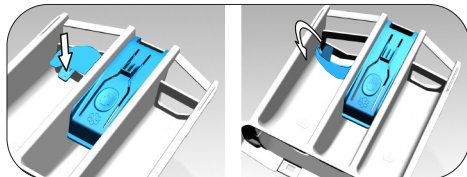

- Kada želite koristiti tečni deterdžent, pritisnite na prikazanu tačku da biste rotirali aparat. Dio koji pada dolje funkcionirat će kao prepreka za tečni deterdžent
- Ako je potrebno, vodom očistite aparaturu kada je ona na svom mjestu ili tako što ćete je ukloniti
- Ako ćete koristiti deterdžent u prahu, aparatura mora biti pričvršćena u gornjem položaju

### Ako proizvod sadrži šoljicu za tečni deterdžent:

- Nemojte koristiti tečni deterdžent za predpranje u programu s predpranjem.
- Tečni deterdžent ostavlja mrlje na vašoj odjeći kada se koristi s funkcijom odgođenog starta. Ako ćete koristiti funkciju za ogođeno pranje, ne koristite tečni deterdžent.

### Korištenje deterdženta u gelu i tabletama

- Ako je gustina deterdženta u gelu fluidna, a vaša mašina ne sadrži posebnu posudu za tečni deterdžent, stavite deterdžent u gelu u odjeljak za deterdžent za glavno pranje tokom prvog primanja vode. Ako vaša mašina sadrži šoljicu za tečni deterdžent, naspite deterdžent u ovu šoljicu prije uključivanja programa.
- Ako gustina deterdženta u gelu nije fluidna ili nije u obliku kapsule tečne tablete, stavite ga direktno u bubanj prije pranja.
- Stavite deterdžent u tableti u odjeljak za glavno pranje (odjeljak br. "2") ili direktno u bubanj prije pranja.

### Upotreba štirke

- Stavite tečnu sodu, sodu u prahu ili sredstvo za bojenje tkanine u odjeljak za omekšivač. Nemojte koristiti omekšivač i štirku zajedno u ciklusu pranja. Obrišite unutrašnjost mašine vlažnom i čistom krpom nakon upotrebe štirke.

### Korištenje odstranjivača kamenca

- Kada je potrebno, koristite odstranjivače kamenca napravljene posebno i samo za mašine za pranje rublja.













### Korištenje izbjeljivača

- Dodajte izbjeljivač na početku ciklusa pranja biranjem programa predpranja. Nemojte stavljati deterdžent u odjeljak za predpranje. Kao alternativnu aplikaciju, odaberite program sa dodatnim ispiranjem i dodajte sredstvo za izbjeljivanje dok mašina prima vodu iz odjeljka za deterdžent za ispiranje tokom prvog ispiranja.
- Nemojte koristiti sredstvo za izbjeljivanje i deterdžent miješajući ih.
  - Koristite samo malu količinu (oko 50 ml) sredstva za izbjeljivanje i isperite odjeću vrlo dobro jer ono uzrokuje iritaciju kože. Ne sipajte izbjeljivač na rublje i nemojte ga koristiti sa obojenim rubljem.
  - Kada koristite sredstvo za uklanjanje boje na bazi kisika, odaberite program koji pere rublje na niskoj temperaturi.
  - Sredstvo za uklanjanje boje na bazi kisika se može koristiti s deterdžentom; međutim, ako nisu iste konzistencije, prvo stavite deterdžent u odjeljak broj "2" u dozator za deterdžent i sačekajte dok mašina preplavi deterdžent kada prima vodu. Kada mašina nastavi primati vodu, dodajte sredstvo za uklanjanje boje u isti odjeljak.

## 4.2.7 Savjeti za efikasno pranje

		Odjeća			
		Svijetle boje i bijelo rublje	Boje	Crne/tamne boje	Osjetljive tkanine/Vuna/Svila
		(Preporučeni raspon temperature zasnovan na nivou zaprljanja: 40-90 oC)	(Preporučeni opseg temperature baziran na stepenu zaprljanja: hladno -40 oC)	(Preporučeni opseg temperature baziran na stepenu zaprljanja: hladno -40 oC)	(Preporučeni opseg temperature baziran na stepenu zaprljanja: hladno -30 oC)
<b>Nivo zaprljanja</b>	<b>Teška zaprljanja</b> (teške mrlje kao što su od trave, kafe, voća i krvi.)	Možda će biti neophodno da prethodno tretirate mrlje ili izvršiti predpranje. Praškasti i tečni deterdženti preporučeni za bijelo rublje mogu se koristiti u dozama preporučenim za teško zaprljanu odjeću. Preporučuje se da se koriste praškasti deterdženti za uklanjanje mrlja od gline i zemlje i mrlje koje su osjetljive na izbjeljivače.	Deterdženti u prahu i tečni deterdženti koji se preporučuju za boje mogu biti korišteni u dozama koje su preporučene za teško zaprljanu odjeću. Preporučuje se da se koriste praškasti deterdženti za uklanjanje mrlja od gline i zemlje i mrlje koje su osjetljive na izbjeljivače. Koristite deterdžente bez izbjeljivača.	Tečni deterdženti koji su dogovarajući za boje i tamne boje mogu biti korišteni u dozama koje su preporučene za teško zaprljanu odjeću.	Preferirajte tečne deterdžente proizvedene za osjetljivu odjeću. Vunena i svilena odjeća se mora prati specijalnim deterdžentima za vunu.
	<b>Normalno zaprljano</b> (Na primjer, mrlje prouzrokovane kožom na kragnama i manžetama)	Praškasti i tečni deterdženti preporučeni za bijelo rublje mogu se koristiti u dozama preporučenim za normalno zaprljanu odjeću.	Deterdženti u prahu i tečni deterdženti koji se preporučuju za boje mogu biti korišteni u dozama koje su preporučene za normalno zaprljanu odjeću. Trebali bi se koristiti deterdženti koji ne sadrže izbjeljivače.	Tečni deterdženti koji su dogovarajući za boje i tamne boje mogu biti korišteni u dozama koje su preporučene za normalno zaprljanu odjeću.	Preferirajte tečne deterdžente proizvedene za osjetljivu odjeću. Vunena i svilena odjeća se mora prati specijalnim deterdžentima za vunu.
	<b>Blago zaprljano</b> (Ne postoje vidljive mrlje.)	Praškasti i tečni deterdženti preporučeni za bijelo rublje mogu se koristiti u dozama preporučenim za blago zaprljanu odjeću.	Deterdženti u prahu i tečni deterdženti koji se preporučuju za boje mogu biti korišteni u dozama koje su preporučene za blago zaprljanu odjeću. Trebali bi se koristiti deterdženti koji ne sadrže izbjeljivače.	Tečni deterdženti koji su dogovarajući za boje i tamne boje mogu biti korišteni u dozama koje su preporučene za blago zaprljanu odjeću.	Preferirajte tečne deterdžente proizvedene za osjetljivu odjeću. Vunena i svilena odjeća se mora prati specijalnim deterdžentima za vunu.

Tabela simbola

 Prepranje	 Brzo	 Brzo+	 Dodatno ispiranje	 Dodatna voda	 Protiv gužvanja	 Uklanjanje dlaka kućnih ljubimaca	 Para	 Noćni režim rada	 Kvašenje	 Ispiranje zadržano	 Potapanje	 Automatsko doziranje	 Izbor tečnog deterdženta	 Izbor omekšivača
 Ispiranje	 Centrifuga+ci-jedenje	 Cijeđenje	 Temperatura	 Centrifuga	 Ne Centrifuga	 Voda iz slavine (Hladna)	 Nema vode	 Vremenska odgoda	 Zaključavanje brava	 Dječja brava	 Uklj/sklj	 Start/pauza Nivo zaprljanja	 Dodaj odjeću	 Preuzeti program
 Pranje	 Ok (Kraj)	 Otkazati	 Protiv gužvanja+	 Sušenje	 Ekstra suho	 Suho za omar	 Sušenje za peglanje	 Vremenski programirano sušenje						



## 4.3 Rukovanje proizvodom

### 4.3.1 Kontrolna tabla

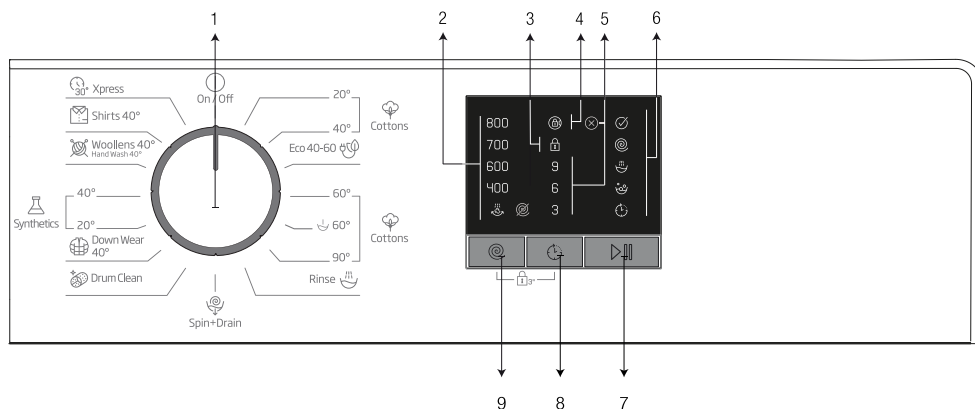

- 1 - Taster za odabir programa (najgornji položaj uključeno / isključeno)
- 2 - LED indikatori brzine centrifuge
- 3 - LED indikatori zaključavanja zbog djece
- 4 - LED svjetlo za omogućenu bravu vrata

- 5 - LED indikator odloženog starta
- 6 - LED svjetlo slijeda programa
- 7 - Dugme za početak rada / pauzu
- 8 - Taster za podešavanje odloženog starta
- 9 - Taster za podešavanje brzine centrifuge

### 4.3.2 Priprema stroja

1. Provjerite jesu li crijeva čvrsto povezana.
2. Uključite mašinu.
3. Potpuno odvrnite slavinu.
4. Stavite veš u mašinu.
5. Dodajte deterdžent i omekšivač za tkaninu.

### 4.3.3 Odabir programa i savjeti za učinkovito pranje

1. Odaberite program koji odgovara vrsti, količini i prijavosti veša u skladu s „Tablicom programa i potrošnje“ i tablicom temperature u nastavku.
2. Odaberite željeni program uz pomoć dugmeta za Odabir programa.

#### 4.3.4. Tablica programa i potrošnje

BS						
Program		Max. punjenje (kg)	Trajanje programa (~min)	Potrošnja vode (L)	Potrošnja energije (kWh)	Max. brzina
Cottons	90	6	180	83	1.95	800
	60	6	180	81	1.75	800
	40	6	180	81	0.95	800
	20	6	180	81	0.50	800
Cottons 60° with Prewash	60	6	200	92	1.80	800
Eco 40-60	40***	6	197	49.0	1.050	800
	40***	3	155	40.0	0.522	800
	40***	1.5	155	36.0	0.400	800
Synthetics 40°	40	2.5	120	66	0.75	800
Synthetics 20°	20	2.5	120	66	0.25	800
Mini 30°	30	6	28	60	0.15	800
Wool/Hand Wash 40°	40	1.5	65	45	0.45	800
DownWear 40°	40	1.5	105	85	0.8	800
Shirts 40°	40	2.5	80	42	0.6	800
Drum Clean	90	-	160	67	2.1	600

\*\*\*: Eco 40-60 predstavlja testni program u skladu s EN 60456:2016/A11:2020 i energetsom oznakom u skladu s Delegiranom direktivom Komisije (EU) 2019/2014

- : Vidite opis programa za maksimalnu opterećenost.

	Potrošnja vode i energije može varirati ovisno o promjenama u pritisku vode, tvrdoći i temperaturi vode, temperaturi okruženja, tipu i količini rublja i brzini obrtanja i promjenama u električnom naponu.
	U zavisnosti od količine veša koji ste stavili u mašinu, može doći do vremenskog odstupanja u trajanju od 1–1,5 sati između trajanja koje je prikazano na tabli Program i potrošnja i stvarnog trajanja programa pranja. Vrijeme trajanja će se automatski ažurirati ubrzo nakon što pranje započne.
	Uvijek odaberite najnižu odgovarajuću temperaturu. Najučinkovitiji programi u pogledu potrošnje energije uglavnom su oni koji se izvode na nižim temperaturama i dužem trajanju.
	Na buku i preostalu razinu vlažnosti utječe brzina centrifugiranja: što je veća brzina centrifugiranja u fazi centrifugiranja, to je veća buka i niži je preostali sadržaj vlažnosti.

## Vrijednosti potrošnje (BS)

	Odabir temperature (°C)	Brzina okretanja (rpm)	Kapacitet (kg)	Trajanje programa (hh:mm)	Potrošnja energije (kWh/ciklus)	Potrošnja vode (L/ciklus)	Temperatura veša (°C)	Sadržaj preostale vlage (%)
Eco 40-60	40	800	6.0	03:17	1.050	49.0	42	71
	40	800	3	02:35	0.522	40.0	31	71
	40	800	1.5	02:35	0.400	36.0	27	71
Cottons 20	20	800	6	03:00	0.500	81.0	20	71
Cottons 60 with Prewash	60	800	6	03:20	1.800	92.0	60	71
Synthetics	40	800	2.5	02:00	0.750	66.0	40	45
Xpress 30	30	800	6	00:28	0.150	60.0	23	71

### 4.3.5 Glavni programi

Ovisno o vrsti tkanine upotrebljavajte sljedeće glavne programe.

- **Cottons (Pamuk)**

Koristite ovaj program za pamučno rublje (plahte, posteljina, peškiri, bade-mantili, donji veš, itd.). Vaš veš će se prati energičnim pranjem tokom dužeg ciklusa pranja.

- **Synthetics (Sintetika)**

Koristite za pranje sintetičke odjeće (košulje, bluze, mješavine sintetike/pamuka, itd.). Vaš veš će se prati nježno tokom kraćeg ciklusa pranja u odnosu na program za pamuk. Za zavjese i til preporučuje se upotreba programa Synthetics (Sintetika) 20 °C ili 40 °C.

- **Woollens / Hand Wash (Vuna / Ručno pranje)**

Koristite za pranje vašeg vunenog/osjetljivog rublja. Vaše rublje će biti oprano nježnijom aktivnošću pranja kako se odjeće ne bi oštetila.

### 4.3.6 Dodatni programi

Za posebne slučajeve na stroju su dostupni dodatni programi.



Dodatni programi mogu se razlikovati ovisno o modelu vaše perilice.

- **Eco 40-60 (Eko 40-60)**

Program eco 40-60 može u istom ciklusu oprati normalno zaprljan pamučni veš za koji je navedeno da se može prati na 40 °C ili 60 °C, a ovaj se program koristi za procjenu usklađenosti sa zakonodavstvom EU-a o ekološkom dizajnu.

Iako pere duže od drugih programa on šteti velike količine struje i vode. Aktualna temperatura vode može biti različita od navedene temperature pranja. Kad napunite mašinu manjom količinom veša (npr. ½ kapaciteta ili manje), vrijeme trajanja programa može automatski postati kraće. U tom će se slučaju potrošnja struje i vode smanjiti.

- **Cottons 60° with Prewash (Pamuk 60° s pretpranjem)**

Koristite ovaj program samo za jako zaprljanu pamučnu odjeću. Dodajte deteržent u odjeljak za pranje.

- **Xpress**

Ovaj program koristite za pranje manje zaprljanog pamučnog rublja u kratkom vremenu.

#### • Shirts (Košulje)

Ovaj program se koristi za pranje košulja od pamuka, sintetike i tkanina s mješavinom sintetike. Smanjuje nabore. Izvršen je algoritam pretpranja.

• Nanesite hemikaliju za prethodnu obradu direktno na odjeću ili je dodajte zajedno s deterdžentom kad mašina pođe primati vodu iz odjeljka za glavno pranje. Tako će ih mašina oprati u kratkom vremenskom periodu i očekivani vijek trajanja vaših košulja će se produžiti.

#### • Down Wear (Odjeća od perja)

Koristite ovaj program da perete kapute, veste, jakne i sl. koji sadrže perje s oznakom „perivo u mašini” na datim odjevnim predmetima. Zahvaljujući posebnim profilima obrtaja, osigurano je da voda dosegne do zračnog prostora između perja.

#### • Drum Clean (Čišćenje bubnja)

Koristite ovaj program redovno (jednom u svakih 1-2 mjeseca) da očistite bubanj i obezbijedite potrebnu higijenu. Pokrenite program kad je mašina potpuno prazna. Da biste dobili bolje rezultate, stavite prašak za uklanjanje kamenca za perilice rublja u odjeljak za deterdžent br. „2”. Kada program završi, ostavite vrata za punjenje odškrinuta kako bi se unutrašnjost mašine osušila.



Ovo nije program za pranje. Ovo je program održavanja.

Nemojte pokrećati program ako u mašini ima nečega. Ukoliko pokušate da učinite to, mašina prepoznaje da u mašini ima veša i prekida program.

### 4.3.7 Posebni programi

Za posebne primjene možete odabrati bilo koji od sljedećih programa.

#### • Rinse (Ispiranje)

Upotrebljavajte ovaj program za odvojeno ispiranje ili dodavanje štirke.

#### • Spin+Drain (Centrifuga + cijedenje)

Ovu funkciju možete koristiti za uklanjanje vode iz odjeće tako što će se voda iz mašine iscijediti.

Prije uključivanja ovog programa, odaberite željenu brzinu centrifuge i pritisnite tastera početak/pauza. Stroj će prvo ispustiti vodu. Zatim će rublje ocijediti centrifugom prema podešenoj brzini centrifuge i ispustiti vodu iz veša.

Ako želite da iscijedite samo vodu, a da ne centrifugirate veš, odaberite program Pump + Spin, a zatim odaberite funkciju No Spin (Bez centrifuge) pomoću dugmeta za podešavanje brzine centrifuge. Pritisnite taster Start/Pauza.



Za osjetljivo rublje koristite nižu brzinu centrifuge.

### 4.3.8 Odabir brzine

Kod odabira novog programa, preporučena brzina centrifuge odabranog programa prikazana je na indikatoru za brzinu centrifuge.

Da biste smanjili brzinu centrifuge, pritisnite tipku za podešavanje brzine centrifuge. Brzina obrtanja se postupno smanjuje. Zatim se, ovisno o modelu proizvoda, na zaslonu prikazuju opcije „Zadržavanje ispiranja” i „Bez centrifuge”. Ako je odabrana opcija „Bez centrifuge”, neće se uključiti lampice indikatora za nivo ispiranja.

#### Zadržavanje ispiranja

Ako ne želite izvaditi odjeću odmah nakon završetka programa, možete se koristiti funkcijom zadržavanja ispiranja i zadržati vodu u posljednjem ispiranju, čime ćete spriječiti gužvanje odjeće do kojeg dolazi kada mašina ispusti vodu. Pritisnite tipku Početak/Pauza nakon ovog procesa ako želite izbaciti vodu bez centrifuge. Program će se nastaviti i završiti nakon ispuštanja vode.

Ako želite staviti na centrifugu veša koje je u vodi, prilagodite brzinu centrifuge i pritisnite taster za početak/pauzu.

Program će se nastaviti. Voda se ispušta, veš se centrifugira i program je završen.



Ako program nije dosegnuo korak centrifuge, možete promijeniti temperaturu bez prebacivanja stroja na pauzu.

### 4.3.9 Odloženi start

Pomoću funkcije Odloženi start, pokretanje programa može biti odloženo do 3, 6 ili 9 sati.



Ne koristite tečne deterdžente kada podesite Odloženi start! Postoji opasnost od fleka na odjeći!

1. Otvorite vrata mašine, stavite veš i dodajte deterdžent itd.
2. Izaberite program pranja i brzinu centrifuge.
3. Podesite željeno vrijeme pritiskom na dugme Odloženi start. Kada se jednom pritisne dugme, bira se odloženi start od 3 sata. Kada se ponovo pritisne isto dugme, bira se odlaganje od 6 sati, a kada se pritisne treći put, bira se odloženi start od 9 sati. Ako još jednom pritisnete dugme za odloženi start, odlaganje će biti otkazano.
4. Pritisnite dugme Start/Pauza. Lampica prethodnog odloženog vremena starta se gasi, a sljedeća lampica odloženog vremena starta se pali nakon svaka 3 sata.
5. Na kraju odbrojavanja, sve lampice odloženog starta će se ugasiti i izabrani program će se pokrenuti.



Mašinu možete prebaciti u režim pauze i dodavati veš tokom perioda odloženog starta.

#### Promjena perioda za odloženi start

Ako želite da promijenite vrijeme tokom odbrojavanja, moraćete da otkazete program i ponovo podesite vrijeme odlaganja.

#### Otkazivanje funkcije vremena odlaganja

Ako želite otkazati odbrojavanje vremena odlaganja i odmah pokrenuti program:

1. Okrenite dugme za odabir programa na bilo koji program. Dakle, funkcija odloženog starta će biti otkazana. Svijetlo kraj/opoziv neprekidno svijetli.
2. Zatim ponovno odaberite program koji želite pokrenuti.
3. Pritisnite taster Start/Pauza da biste pokrenuli program.

### 4.3.10 Pokretanje programa

1. Pritisnite taster Start/Pauza da biste pokrenuli program.
2. Upalit će se svijetlo slijeda programa koje prikazuje pokretanje programa.

### 4.3.11 Zaštita djece

Koristite funkciju zaštite za djecu da biste spriječili djecu da se igraju mašinom. Na taj način možete spriječiti bilo kakve izmjene programa koji je u toku.



Ako se dugme za odabir programa rotira kada je aktivirana zaštita zbog djece, „LED svjetlo za aktivno zaključavanje zbog djece“ trepće 3 puta. Zaključavanje za zaštitu zbog djece ne dozvoljava nikakve promjene u programima ili odabranoj brzini.

Čak i ako je drugi program odabran pomoću tipke za odabir programa dok je aktivna funkcija sigurnosnog zaključavanja zbog djece, prethodno odabrani programi nastavit će s radom.

Kada je zaključavanje zbog djece aktivno i mašina radi, možete prebaciti mašinu u režim pauze bez deaktiviranja funkcije zaključavanja zbog djece okretanjem dugmeta za izbor programa u položaj za uključivanje/isključivanje. Kada nakon toga okrenete dugme za odabir programa, program će se nastaviti.

#### Da aktivirate dječju bravu:

Pritisnite i držite dugmad za brzinu i odloženi start 3 sekunde. Dok držite 3 sekunde, lampica „Zaključavanje zbog djece omogućeno“ će treptati. Dugmad možete otpustiti kada LED svjetla budu neprekidno svijetlila.

#### Da deaktivirate dječju bravu:

Pritisnite i držite dugmad za brzinu i odloženi start 3 sekunde dok program radi. Dok držite 3 sekunde, lampica „Zaključavanje zbog djece omogućeno“ će treptati. Dugmad možete otpustiti kada se LED svjetla u potpunosti isključe.



Osim gore navedenog načina, za isključivanje funkcije zaključavanja zbog djece prebacite dugme za odabir programa u položaj uključeno/isključeno kad ne radi nijedan program i odaberite drugi program.

Zaključavanje zbog djece neće biti aktivirano nakon nestanka struje ili kada je mašina isključena iz utičnice.

### 4.3.12. Napredak programa

Napredak programa koji radi može se pratiti na oznaci slijeda programa. Na početku svakog koraka programa, uključite se odgovarajuća lampica indikatora i ugasiće se svjetlo završenog koraka.

Možete promijeniti postavke brzine bez zaustavljanja programa dok je u toku. Da biste to uradili, promjena koju želite unijeti mora biti u koraku nakon koraka pokrenutog programa. Ako promjena nije kompatibilna, odgovarajuće lampice bljeska 3 puta.



Ako stroj ne prijeđe na korak centrifuge, možda je uključena funkcija zadržavanja ispiranja ili je uključen sustav za automatsko otkrivanje neuravnoteženog punjenja zbog neujednačene raspodjele rublja u stroju.

### 4.3.13. Zaključavanje vrata za punjenje

Na vratima za punjenje stroja postoji sustav za zaključavanje koji sprečava otvaranje vrata za punjenje kada nivo vode nije odgovarajući.

Lampica vrata za punjenje stroja počeo će treperiti kad se stroj prebaci na pauzu. Stroj provjerava nivo vode u unutrašnjosti. Ako je nivo vode odgovarajući, isključuje se lampica vrata za punjenje i mogu se otvoriti unutar 1-2 minute.

Ako nivo vode nije odgovarajući, lampica vrata za punjenje i dalje svijetli, a vrata za punjenje ne mogu se otvoriti. Ako morate otvoriti vrata za punjenje dok svijetli lampica vrata za punjenje, morate opozvati trenutni program. Vidjeti: "Otkazivanje programa"

### 4.3.14 Promjena odabira nakon početka izvođenja programa

#### Prebacivanje stroja na pasivni režim rada

Pritisnite taster Start/Pauza da biste prebacili mašinu za veš u pasivni način rada dok program radi. Svjetlo programa na kojem mašina radi će treperiti na indikatoru toka programa, označavajući da je mašina prebačena na režim pauze.

Pored toga, kada se vrata za punjenje mogu otvoriti, svjetlo vrata za punjenje se potpuno isključuje.

#### Promjena podešavanja brzine

Možete da promijenite podešavanja brzine programa koji je trenutno pokrenut. Vidjeti "Odabir brzine".



Ako nije dozvoljena nikakva promjena, odgovarajuća lampica pokazatelja zasvijetlit će 3 puta.

#### Dodavanje ili vađenje veša

Možete da stavite/izvadite veš dok program radi ako je nivo vode odgovarajući za otvaranje vrata. Da biste to uradili:

1. Pritisnite taster Start/Pauza da biste prebacili mašinu na režim pauze. Počinje treperiti lampica pokazatelja odgovarajućeg koraka slijeda programa tijekom kojega je uređaj prebačen na pauzu.
2. Pričekajte da se vrata za punjenje mogu otvoriti.
3. Otvorite vrata za punjenje i dodajte ili izvadite veš.
4. Zatvorite vrata za punjenje.
5. Ako je potrebno, promijenite podešavanja brzine.
6. Pritisnite taster Start/Pauza da biste pokrenuli program.

### 4.3.15 Opoziv programa

Za opoziv programa okrenite tipku za odabir programa te odaberite drugi program. Prethodni program će se opozvati. Lampica pokazatelja za kraj/opoziv programa svijetlit će neprekidno da obavijesti da je program opozvan.

Vaša mašina će završiti program kada okrenete dugme za izbor programa; međutim, neće iscijediti vodu koja je unutra. Kada odaberete i započnete novi program, novoizabrani program će započeti u zavisnosti od koraka u kojem je prethodni program otkazan. Na primjer, može da primi dodatnu vodu ili nastavi da pere s vodom koja je unutra.



Neki programi mogu započeti ispuštanjem vode iz mašine. Možda ćete ponovno morati staviti deterdžent i omekšivač za novi program koji ste odabrali, ovisno o koraku na kojem je program opozvan.

#### **4.3.16 Završetak programa**

Kada se program završi, LED indikator „Završetak“ svijetli na indikatoru praćenja programa.

1. Sačekajte dok se „LED svjetlo za brava vrata omogućena“ potpuno ne ugasi.
2. Da biste isključili mašinu, okrenite dugme za izbor programa u položaj za uključivanje/isključivanje.
3. Izvadite veš i zatvorite vrata za punjenje. Vaša mašina za veš spremna je za idući ciklus pranja.

#### **4.3.17 Uređaj ima „Režim pauze“.**

Nakon što uključite mašinu pomoću dugmeta za odabir programa (prebacivanjem dugmeta u položaj koji je drugačiji od položaja Uključeno/Isključeno), ako se u koraku izbora ne pokrene nijedan program ili ne izvrši nijedan drugi postupak u roku od otprilike 2 minuta nakon završetka izabranog programa, mašina će automatski prijeći u režim uštede energije. Osvjetljenje indikatorskih lampica će se smanjiti. Također, ako vaš proizvod ima displej koji pokazuje vrijeme trajanja programa, on će se potpuno ugasiti. Okretanjem tastera za odabir programa ili dodiranjem na bilo koji taster, svjetla i zaslon vraćaju se u prethodno stanje. Izbori koje napravite prilikom napuštanja režima uštede energije mogu se promijeniti. Provjerite tačnost odabira prije pokretanja programa. Po potrebi, ponovo izvršite podešavanja. Ovo nije pogreška.

## 4.4 Održavanje i čišćenje

Vijek trajanja proizvoda će se produžiti i učestali problemi će biti smanjeni ako se proizvod čisti u redovnim intervalima.

### 4.4.1 Čišćenje ladice za deterdžent

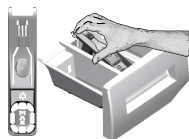

Čistite ladicu za deterdžent u redovnim intervalima (svakih 4-5 ciklusa pranja) kao što je dolje prikazano kako biste spriječili nakupljanje deterdženta u prahu tokom vremena.

Podignite stražnji dio sifona kako biste ga uklonili kao što je prikazano.

Ako ima više od uobičajene količine vode, a mješavina omekšivača se počinje skupljati u odjeljku za omekšivač, sifon se mora očistiti.

1. Pritisnite istačkano mjesto na sifonu u odjeljku za omekšivač i povucite prema sebi sve dok se odjeljak ne odvoji od mašine.
2. Operite ladicu deterdženta i sifon s dosta mlake vode u umivaoniku. Da bi se spriječilo da ostaci dođu u kontakt s vašom kožom, očistite mašinu odgovarajućom četkom s rukavicama na rukama.
3. Ubacite ladicu natrag u njeno ležište nakon čišćenja i uvjerite se da je dobro nalegla.

### 4.4.2 Čišćenje vrata za punjenje i bubnja

Za proizvode s programom za čišćenje bubnja, pogledajte Rukovanje proizvodom - Programi.



Ponovite postupak čišćenja bubnja svaka 2 mjeseca.

Koristite sredstvo protiv kamenca koje je prikladno za mašine za pranje rublja.



Nakon svakog pranja provjerite da nema stranih tvari u bubnju.

Ako su rupe prikazane na slici blokirane, oslobodite rupe koristeći četkicu za zube.

Strane metalne tvari će uzrokovati mrlje od rđe u bubnju. Očistite mrlje na površini bubnja koristeći sredstva za čišćenje za nehrđajući čelik.

Nikada nemojte koristiti čeličnu vunu ili žičanu vunu. To će oštetiti obojene, hromirane i plastične površine.

### 4.4.3 Čišćenje tijela mašine i kontrolne ploče

Prebrišite tijelo mašine sapunjavom vodom ili nekorozivnim blagim gel deterdžentima ako je potrebno, te posušite suhom krpom.

Koristite samo mekane i vlažne krpe da čistite upravljačku ploču.

### 4.4.4 Čišćenje filtera za ulaz vode

Na kraju svakog ventila za dovod vode na stražnjoj strani mašine nalazi se filter, kao i na kraju svakog crijeva za ulaz vode gdje su priključeni na slavinu. Ovi filteri sprječavaju da strane tvari i prljavština iz vode ulazi u mašinu za pranje rublja. Filteri bi se trebali čistiti čim se zaprljaju.

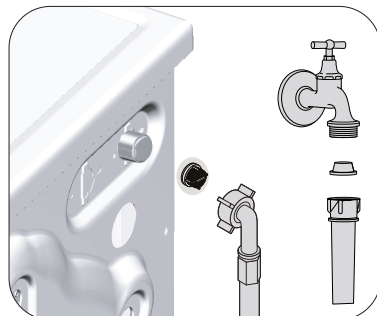

1. Zatvorite slavine.
2. Uklonite matice sa crijeva za primanje vode da biste pristupili filterima na ventilima za primanje vode. Očistite ih pomoću odgovarajuće četke. Ako su filteri previše prljavi, uklonite ih s njihovih mjesta pomoću kliješta i očistite na ovaj način.
3. Izvadite filtere na ravnim krajevima crijeva za primanje vode zajedno s brtvama i temeljito ih očistite pod mlazom vode.
4. Pažljivo zamijenite zaptivače i filtere i rukom pritegnite njihove matice.



#### 4.4.5 Pražnjenje preostale vode i čišćenje filtera pumpe

Sistem filtera u vašoj mašini sprječava da čvrsti predmeti kao što su dugmad, kovanice i vlakna tkanine blokiraju rotor pumpe tokom pražnjenja vode za pranje. Tako će se voda isprazniti bez ikakvih problema i vijek trajanja pumpe će se pordužiti.

Ako mašina ne isuši vodu, filter pumpe je začepljen. Filter se mora očistiti kad god je začepljen ili svaka 3 mjeseca. Prvo se mora isušiti voda da bi se očistio filter pumpe.

Pored toga, prije transporta mašine (npr. kada preseľjavate na drugu lokaciju) i u slučaju smrzavanja vode, voda će se trebati isušiti u potpunosti.



**PAŽNJA:** Strane čestice koje su ostale u filteru pumpe mogu oštetiti vašu mašinu ili mogu uzrokovati probleme s bukom.

**PAŽNJA:** Ako se proizvod ne koristi, zatvorite slavinu, uklonite glavnu cijev i ispraznite vodu iz mašine radi sprečavanja bilo kakve mogućnosti smrzavanja.

**PAŽNJA:** Nakon svake upotrebe, isključite slavinu na koju je priključeno mrežno crijevo.

#### Da biste očistili prljavi filter i ispraznili vodu:

1 Isključite mašinu iz utičnice da prekinete napajanje.



**PAŽNJA:** Temperatura vode u unutrašnjosti mašine može ići do 90 °C. Da biste izbjegli rizik od spaljivanja, očistite filter nakon što se voda u mašini ohladi.

2. Otvorite poklopac filtera.

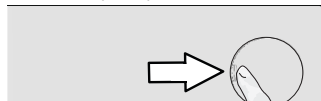

3 Slijedite postupke u nastavku da biste ispraznili vodu.

#### Ako proizvod nema odvodno crijevo za pražnjenje vode u slučaju hitnosti, da biste ispraznili vodu:

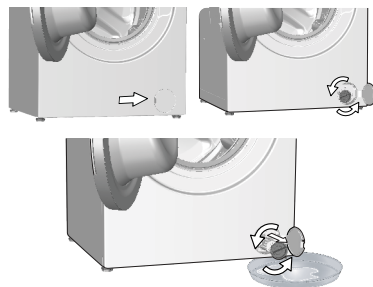

- Da biste prikupili vodu koja ističe iz filtera, stavite veliku posudu ispred filtera.
- Okrenite i olabavite filter pumpe dok vod ne pođe teći (suprotno od smjera kazaljke na satu). Pokupite vodu koja ističe u posudu koju ste postavili ispred filtera. Uvijek imajte komad krpe pri ruci kako biste apsorbirali eventualno prolivenu vodu.
- Kada je voda izašla iz mašine, izvadite filter potpuno tako što ćete ga okrenuti.

4 Očistite sve ostatke u unutrašnjosti filtera kao i vlakna, ako ih ima, oko područja rotora pumpe.

5. Uklonite filter.

6. Ako je poklopac filtera sastavljen iz dva dijela, zatvorite poklopac filtera pritišćući na jezičak. Ako je iz jednog dijela, prvo postavite jezičke u donji položaj na njihovo mjesto, a zatim pritisnite gornji dio da biste zatvorili.

Problem	Razlog	Rješenje
Program se ne pokreće nakon što se zatvore vrata.	Tipka Start / Pauza / Otkazi nije pritisnuta. Možda će biti teško zatvoriti vrata za punjenje u slučaju prekomjernog punjenja.	<ul style="list-style-type: none"> <li>*Pritisnite tipku Start / Pauza / Otkazi.</li> <li>Smanjite količinu rublja i uvjerite se da su vrata za punjenje ispravno zatvorena.</li> </ul>
Program se ne može pokrenuti niti odabrati.	Mašina za pranje rublja se prebacila na režim samozaštite zbog problema s napajanjem (napon linije, pritisak vode, itd.).	<ul style="list-style-type: none"> <li>Da biste otkazali program, okrenite tipku za odabir programa kako biste odabrali neki drugi program. Prethodni program će biti otkazan. (Vidi "Otkazivanje programa")</li> </ul>
Voda u mašini.	Moguće da je nešto vode ostalo u proizvodu zbog postupka kontrole kvaliteta u proizvodnji.	<ul style="list-style-type: none"> <li>Ovo nije greška; voda ne šteti mašini.</li> </ul>
Mašina radi u stanju pripravnosti nakon pokretanja programa ili ne uzima vodu.	Slavina je isključena.	<ul style="list-style-type: none"> <li>Uključite slavine.</li> </ul>
	Crijevo za ulaz vode je povijeno.	<ul style="list-style-type: none"> <li>Ispravite crijevo.</li> </ul>
	Filter za ulaz vode je začepljen.	<ul style="list-style-type: none"> <li>Očistite filter.</li> </ul>
	Vrata za punjenje su možda otvorena. Priključak za vodu je možda pogrešan ili je možda voda isključena (kada je voda isključena, LED lampice za pranje ili ispiranje će treperiti).	<ul style="list-style-type: none"> <li>Zatvorite vrata.</li> <li>Provjerite priključak za vodu. Ako je voda isključena, pritisnite tipku Start/pauza nakon što se dovod vode ponovo uspostavi kako bi mašina nastavila rad iz stanja pripravnosti.</li> </ul>
Mašina ne prazni vodu.	Crijevo za pražnjenje vode je možda začepljeno ili uvrnuto. Filter pumpe je začepljen.	<ul style="list-style-type: none"> <li>Očistite ili ispravite crijevo.</li> <li>Očistite filter pumpe.</li> </ul>
Mašina vibrira ili pravi buku.	Mašina možd nije balansirana.	<ul style="list-style-type: none"> <li>Prilagodite nožice da nivelirate mašinu.</li> </ul>
	Čvrsta tvar je možda upala u filter pumpe.	<ul style="list-style-type: none"> <li>Očistite filter pumpe.</li> </ul>
	Sigurnosni vijci za transport nisu uklonjeni.	<ul style="list-style-type: none"> <li>Uklonite sigurnosne vijke za transport.</li> </ul>
	Količina rublja u mašini je možda premala. Mašina je možda pretrpana rubljem.	<ul style="list-style-type: none"> <li>Dodajte još rublja u mašinu.</li> <li>Izvadite nešto rublja iz mašine ili razaberite rukom da balansirate ravnomjerno u mašini.</li> </ul>
Javilo se curenje vode iz dna mašine za pranje rublja.	Crijevo za pražnjenje vode je možda začepljeno ili uvrnuto. Filter pumpe je začepljen.	<ul style="list-style-type: none"> <li>Uvjerite se da mašina nije naslonjena ni na šta.</li> <li>Očistite ili ispravite crijevo.</li> <li>Očistite filter pumpe.</li> </ul>
Mašina se zaustavila ubrzo nakon što je program počeo.	Mašina se možda zaustavila privremeno zbog niskog napona.	<ul style="list-style-type: none"> <li>Nastavit će sa radom kada se napon vrati na normalan nivo.</li> </ul>
Mašina direktno prazni vodu koja se prima.	Crijevo za pražnjenje možda nije bilo na adekvatnoj visini.	<ul style="list-style-type: none"> <li>Priključite crijevo za pražnjenje vode kao što je opisano u priručniku za rukovanje.</li> </ul>
Ne može se vidjeti voda u mašini tokom pranja.	Nivo vode nije vidljiv s vanjske strane mašine za pranje rublja.	<ul style="list-style-type: none"> <li>To nije greška.</li> </ul>
Vrata za punjenje nije moguće otvoriti.	Aktivno je zaključavanje vrata zbog nivoa vode u mašini.	<ul style="list-style-type: none"> <li>Ispraznite vodu pokretanjem pumpe ili programa obrtanja.</li> </ul>
	Mašina zagrijava vodu ili je u ciklusu obrtanja. Dječija blokada je aktivna. Dječija blokada će se deaktivirati par minuta nakon što program dođe do svog kraja.	<ul style="list-style-type: none"> <li>Sačekajte dok se program završi.</li> <li>Sačekajte par minuta za deaktivaciju dječije blokade.</li> </ul>
	Vrata za punjenje se mogu zaglaviti uslijed pritiska kojem mogu biti izložena.	<ul style="list-style-type: none"> <li>Uхватite za ručku te gurnite i povucite vrata za punjenje da ih oslobodite i otvorite.</li> </ul>
Pranje traje duže vremena nego što je to specificirano u priručniku. (*)	Pritisak vode je nizak.	<ul style="list-style-type: none"> <li>Mašina čeka dok primi adekvatnu količinu vode da bi se spriječio loš kvalitet pranja zbog smanjene količine vode. Zbog toga je vrijeme pranja produženo.</li> </ul>
	Napon je možda nizak.	<ul style="list-style-type: none"> <li>Vrijeme pranja je produženo da bi se izbjegli loši rezultati pranja kada je napon nizak.</li> </ul>
	Ulazna temperatura vode je možda niska.	<ul style="list-style-type: none"> <li>Zahtijevano vrijeme za zagrijavanje vode se produžava tokom hladnih sezona. Takođe, vrijeme pranja je možda produženo da bi se izbjegli loši rezultati pranja.</li> </ul>
	Broj ispiranja i/ili količina vode za ispiranje je možda povećana.	<ul style="list-style-type: none"> <li>Mašina povećava količinu vode za ispiranje kada je potrebno dobro ispiranje i dodaje još jedan korak ispiranja ako je potrebno.</li> </ul>
	Previše pjene se može pojaviti i sistem za automatsku apsorpciju pjene se može aktivirati zbog prekomjernog korištenja deterdženta.	<ul style="list-style-type: none"> <li>Koristite preporučenu količinu deterdženta.</li> </ul>

<b>Problem</b>	<b>Razlog</b>	<b>Rješenje</b>
Vrijeme programa ne odbrojava. (Na modelima s displejom) (*)	Programator se može zaustaviti prilikom primanja vode.	<ul style="list-style-type: none"> <li>Indikator programatora neće odbrojavati dok mašina prima adekvatnu količinu vode. Mašina će sačekati dok ne bude dovoljna količina vode da bi se izbjeglo nepotpuno pranje rublja zbog nedovoljne količine vode. Indikator programatora će početi sa odbrojavanjem nakon ovoga.</li> </ul>
	Programator se može zaustaviti prilikom faze zagrijavanja.	<ul style="list-style-type: none"> <li>Indikator programatora neće odbrojavati dok mašina ne dosegne odabranu temperaturu.</li> </ul>
	Programator se može zaustaviti prilikom faze okretanja.	<ul style="list-style-type: none"> <li>Automatska detekcija nebalansiranog punjenja sistema može biti aktivirana zbog nebalansirane raspoređenosti rublja u bubnju.</li> </ul>
Vrijeme programa se ne odbrojava. (*)	Možda u mašini nije balansirano punjenje.	<ul style="list-style-type: none"> <li>Automatska detekcija nebalansiranog punjenja sistema može biti aktivirana zbog nebalansirane raspoređenosti rublja u bubnju.</li> </ul>
Mašina ne prebacuje na korak obrtanja. (*)	Možda u mašini nije balansirano punjenje.	<ul style="list-style-type: none"> <li>Automatska detekcija nebalansiranog punjenja sistema može biti aktivirana zbog nebalansirane raspoređenosti rublja u bubnju.</li> </ul>
	Mašina neće obrtati ako voda nije potpuno ispražnjena. Previše pjene se može pojaviti i sistem za automatsku apsorpciju pjene se može aktivirati zbog prekomjernog korištenja deterdženta.	<ul style="list-style-type: none"> <li>Provjerite filter i crijevo za pražnjenje.</li> <li>Koristite preporučenu količinu deterdženta.</li> </ul>
Performanse pranja su loše: Rublje postaje sivo. (**)	Nedovoljna količina deterdženta je korištena tokom dugog perioda vremena.	<ul style="list-style-type: none"> <li>Koristite preporučenu količinu deterdženta koja je prikladna za tvrdoću vode i rublje.</li> </ul>
	Pranje je obavljano na niskoj temperaturi dugo vremena.	<ul style="list-style-type: none"> <li>Odaberite pravilnu temperaturu za rublje koje treba prati.</li> </ul>
	Nedovoljna količina deterdženta je korištena s tvrdom vodom.	<ul style="list-style-type: none"> <li>Korištenje nedovoljne količine deterdženta s tvrdom vodom uzrokuje da prljavština prijanja na tkaninu, a to pretvara tkaninu u sivu tokom vremena. Teško je eliminirati sivilo jednom kada se dogodi. Koristite preporučenu količinu deterdženta koja je prikladna za tvrdoću vode i rublje.</li> </ul>
	Korišteno je previše deterdženta.	<ul style="list-style-type: none"> <li>Koristite preporučenu količinu deterdženta koja je prikladna za tvrdoću vode i rublje.</li> </ul>
Performanse pranja su loše: Mrlje traju ili rublje ne postaje bijelo. (**)	Korištena je nedovoljna količina deterdženta.	<ul style="list-style-type: none"> <li>Koristite preporučenu količinu deterdženta koja je prikladna za tvrdoću vode i rublje.</li> </ul>
	Previše je rublja stavljeno u mašinu.	<ul style="list-style-type: none"> <li>Nemojte stavljati previše rublja u mašinu. Puniti mašinu količinama koje su preporučene u "Tabeli programa i potrošnje".</li> </ul>
	Pogrešan program i temperatura su odabrani.	<ul style="list-style-type: none"> <li>Odaberite pravilan program i temperaturu za rublje koje treba prati.</li> </ul>
	Korištena je pogrešna vrsta deterdženta.	<ul style="list-style-type: none"> <li>Koristite originalan deterdžent koji je prikladan za mašinu.</li> </ul>
	Korišteno je previše deterdženta.	<ul style="list-style-type: none"> <li>Stavite deterdžent u ispravan odjeljak. Nemojte miješati sredstvo za izbjeljivanje i deterdžent jedno s drugim.</li> </ul>
Performanse pranja su loše: Masne mrlje su se pojavile na rublju. (**)	Nije se obavljalo redovno čišćenje bubnja.	<ul style="list-style-type: none"> <li>Čistite bubanj redovno. Za ovo, molimo vas pogledajte 4.4.2.</li> </ul>
Performanse pranja su loše: Odjeća ima neugodan miris. (**)	Mirisi i slojevi bakterija se formiraju na bubnju kao rezultat kontinuiranog pranja na nižim temperaturama i/ili u kratkim programima.	<ul style="list-style-type: none"> <li>Ostavite ladicu deterdženta kao i vrata za punjenje mašine otkrivena nakon svakog pranja. Tako se vlažna okolina koja je pogodna za bakterije neće moći pojaviti u mašini.</li> </ul>
Boja na odjeći blijedi. (**)	Previše je rublja stavljeno u mašinu.	<ul style="list-style-type: none"> <li>Nemojte stavljati previše rublja u mašinu.</li> </ul>
	Deterdžent koji se koristi je vlažan.	<ul style="list-style-type: none"> <li>Držite deterdžent zatvoren u okruženju u kojem nema vlage i nemojte ga izlagati prevelikim temperaturama.</li> </ul>
Odabrana je viša temperatura.		<ul style="list-style-type: none"> <li>Odaberite pravilan program i temperaturu u skladu s vrstom i stepenom zaprljanja rublja.</li> </ul>
		<ul style="list-style-type: none"> <li>Koristite deterdžent koji je prikladan za mašinu za pranje rublja i za vaše rublje. Držite deterdžent zatvoren u okruženju u kojem nema vlage i nemojte ga izlagati prevelikim temperaturama.</li> </ul>
Mašina ne obavlja dobro ispiranje.	Količina, marka i uslovi skladištenja deterdženta koji se koristi nisu prikladni.	<ul style="list-style-type: none"> <li>Ako je deterdžent stavljen u odjeljak za predpranje iako ciklus predpranja nije odabran, mašina može uzeti ovaj deterdžent tokom koraka ispiranja ili omekšavanja. Stavite deterdžent u ispravan odjeljak.</li> </ul>
	Deterdžent je stavljen u pogrešan odjeljak.	<ul style="list-style-type: none"> <li>Provjerite filter.</li> </ul>
	Filter pumpe je začepljen.	<ul style="list-style-type: none"> <li>Provjerite crijevo za pražnjenje.</li> </ul>
	Crijevo za pražnjenje je povijeno.	<ul style="list-style-type: none"> <li>Provjerite crijevo za pražnjenje.</li> </ul>

Problem	Razlog	Rješenje
Rublje je postalo kruto nakon pranja. (**)	Korištena je nedovoljna količina deterdženta.	<ul style="list-style-type: none"> <li>Korištenje nedovoljne količine deterdženta za tvrdoću vode može uzrokovati da rublje postane kruto tokom vremena. Koristite prikladnu količinu deterdženta u skladu s tvrdoćom vode.</li> </ul>
	Deterdžent je stavljen u pogrešan odjeljak.	<ul style="list-style-type: none"> <li>Ako je deterdžent stavljen u odjeljak za predpranje iako ciklus predpranja nije odabran, mašina može uzeti ovaj deterdžent tokom koraka ispiranja ili omekšavanja. Stavite deterdžent u ispravan odjeljak.</li> </ul>
	Deterdžent je možda pomiješan s omekšivačem.	<ul style="list-style-type: none"> <li>Nemojte miješati omekšivač s deterdžentom. Operite i očistite dozator vrućom vodom.</li> </ul>
Rublje ne miriše kao omekšivač. (**)	Deterdžent je stavljen u pogrešan odjeljak.	<ul style="list-style-type: none"> <li>Ako je deterdžent stavljen u odjeljak za predpranje iako ciklus predpranja nije odabran, mašina može uzeti ovaj deterdžent tokom koraka ispiranja ili omekšavanja. Operite i očistite dozator vrućom vodom. Stavite deterdžent u ispravan odjeljak.</li> </ul>
	Deterdžent je možda pomiješan s omekšivačem.	<ul style="list-style-type: none"> <li>Nemojte miješati omekšivač s deterdžentom. Operite i očistite dozator vrućom vodom.</li> </ul>
Ostaci deterdženta u ladici za deterdžent. (**)	Deterdžent je stavljen u mokru ladicu.	<ul style="list-style-type: none"> <li>Posušite ladicu za deterdžent prije stavljanja deterdženta.</li> </ul>
	Deterdžent je postao vlažan.	<ul style="list-style-type: none"> <li>Držite deterdžent zatvoren u okruženju u kojem nema vlage i nemojte ga izlagati prevelikim temperaturama.</li> </ul>
	Pritisak vode je nizak.	<ul style="list-style-type: none"> <li>Provjerite pritisak vode.</li> </ul>
	Deterdžent u odjeljku glavnog pranja je postao mokar tokom uzimanja vode za predpranje. Rupice u odjeljku za deterdžent su začepljene.	<ul style="list-style-type: none"> <li>Provjerite rupice i očistite ih ako su začepljene.</li> </ul>
	Javio se problem s ventilima ladice za deterdžent.	<ul style="list-style-type: none"> <li>Pozovite ovlaštenog servisnog zastupnika.</li> </ul>
	Deterdžent je možda pomiješan s omekšivačem.	<ul style="list-style-type: none"> <li>Nemojte miješati omekšivač s deterdžentom. Operite i očistite dozator vrućom vodom.</li> </ul>
Previše pjene se formira u mašini. (**)	Neprikladni deterdženti su korišteni za mašinu za pranje rublja.	<ul style="list-style-type: none"> <li>Koristite deterdžente koji su prikladni za mašinu za pranje rublja.</li> </ul>
	Korištena je prekomjerna količina deterdženta.	<ul style="list-style-type: none"> <li>Koristite samo dovoljnu količinu deterdženta.</li> </ul>
	Deterdžent je skladišten u nepodesnim uslovima.	<ul style="list-style-type: none"> <li>Skladištite deterdžent u zatvorenom i suhom mjestu. Nemojte skladištiti u previše toplim mjestima.</li> </ul>
	Neko mrežasto rublje poput tila može pjeniti previše zbog svoje strukture.	<ul style="list-style-type: none"> <li>Koristite manje količine deterdženta za ovu vrstu stvari.</li> </ul>
	Deterdžent je stavljen u pogrešan odjeljak.	<ul style="list-style-type: none"> <li>Stavite deterdžent u ispravan odjeljak.</li> </ul>
	Omekšivač se uzima rano.	<ul style="list-style-type: none"> <li>Možda je problem u ventilima ili u dozatoru za deterdžent. Pozovite ovlaštenog servisnog zastupnika.</li> </ul>
Pjena istječe van iz ladice za deterdžent.	Korišteno je previše deterdženta.	<ul style="list-style-type: none"> <li>Pomiješajte 1 kašiku omekšivača sa ½ l vode i uspite u glavni odjeljak ladice za deterdžent.</li> </ul>
		<ul style="list-style-type: none"> <li>Stavite deterdžent u mašinu prikladno programima i maksimalnom punjenju naznačenim u "Tabeli programa i potrošnje". Kada koristite dodatne hemikalije (odstranjivače mrlja, izbjeljivače itd.), smanjite količinu deterdženta.</li> </ul>
Rublje ostaje mokro po završetku programa. (*)	Previše pjene se može pojaviti i sistem za automatsku apsorpciju pjene se može aktivirati zbog prekomjernog korištenja deterdženta.	<ul style="list-style-type: none"> <li>Koristite preporučenu količinu deterdženta.</li> </ul>

(\*) Mašina ne prebacuje na korak obrtanja kada rublje nije ravnomjerno raspoređeno u bubnju da bi se sprječilo bilo kakvo oštećenje mašine i njenog okruženja. Rublje bi trebalo biti ponovo raspoređeno i okrenuto.

(\*\*) Nije se obavljalo redovno čišćenje bubnja. Čistite bubanj redovno. Pogledajte 4.4.2



**PAŽNJA:** Ako ne možete eliminirati problem iako se pridržavate uputstava u ovom odjeljku, posavjetujte se s prodavcem ili ovlaštenim servisnim zastupnikom. Nikada ne pokušavajte sami popraviti proizvod koji ne funkcioniše.

## ODRICANJE ODGOVORNOSTI / UPOZORENJE

Krajnji korisnik može neke (jednostavne) kvarove na adekvatan način riješiti bez ikakvog sigurnosnog problema ili nesigurne upotrebe, pod uslovom da se to izvrši u granicama i u skladu sa sljedećim uputstvima (pogledajte odjeljak „Lično izvršena popravka“).

Prema tome, ukoliko drugačije nije dozvoljeno u odjeljku „Lično izvršena popravka“ u nastavku, popravke će biti upućene registrovanim profesionalnim serviserima kako bi se izbjegli sigurnosni problemi. Registrovani profesionalni serviser je profesionalni serviser kome je proizvođač odobrio pristup uputstvima i listi rezervnih dijelova ovog proizvoda prema metodama opisanim u zakonodavnim aktima prema Direktivi 2009/125/EZ. **Međutim, samo servisni agent (ti, ovlašćeni profesionalni serviseri) do kog možete doći putem telefonskog broja navedenog u korisničkom priručniku / garantom listu ili preko vašeg ovlašćenog trgovca može pružiti uslugu koja zadovoljava uslove garancije. Stoga, imajte na umu da popravke profesionalnih serviseru (koje Beko nije ovlastio) poništavaju garanciju.**

### Lično izvršena popravka

Krajnji korisnik može da izvrši popravku lično u pogledu sljedećih rezervnih dijelova: vrata, šarke i zaptivke vrata, druge zaptivke, sklop zaključavanja vrata i plastične periferne jedinice kao što su dozatori deterdženta (ažurirana lista dostupna je na [support.beko.com](http://support.beko.com) od 1. marta 2021.).

Pored toga, da bi se omogućila sigurnost proizvoda i spriječio rizik od ozbiljnih povreda, navedena lično izvršena popravka treba da se obavi prema uputstvima u korisničkom priručniku za lično izvršenu popravku koja su dostupna na [support.beko.com](http://support.beko.com). Iz sigurnosnih razloga isključite proizvod iz napajanja prije pokušaja bilo kakvog popravljanja.

Popravke i pokušaji popravke od strane krajnjih korisnika za dijelove koji nisu na navedenoj listi i/ili se ne pridržavaju uputstava u korisničkim priručnicima za lično izvršenu popravku ili koja su dostupna na [support.beko.com](http://support.beko.com), mogli bi pokrenuti sigurnosna pitanja koja se ne mogu pripisati odgovornosti kompanije Beko, a koja će poništiti garanciju na proizvod.

Zbog toga se preporučuje da se krajnji korisnici uzdrže od pokušaja popravke koja nije u skladu s navedenom listom rezervnih dijelova, kontaktirajući u takvim slučajevima ovlaštene profesionalne servisere ili registrovane profesionalne servisere. Naprotiv, takvi pokušaji krajnjih korisnika mogu da dovedu do sigurnosnih problema i oštete proizvod, a posljedično do požara, poplave, strujnog udara i ozbiljnih povreda.

Na primjer (ovim nisu pokrivenne sve situacije), za popravke sljedećeg moraju se kontaktirati ovlašćeni profesionalni serviseri ili registrovani profesionalni serviseri: motor, sklop pumpe, glavna ploča, motorna ploča, ekran, grijači, itd.

Proizvođač/trgovac ne može biti odgovoran ni u kom slučaju kada krajnji korisnici ne postupe u skladu s navedenim.

Dostupnost rezervnih dijelova mašine za pranje ili mašine za pranje i sušenje veša koju ste kupili je 10 godina. Tokom ovog perioda biće dostupni originalni rezervni dijelovi za pravilno rukovanje mašinom za pranje ili mašinom za pranje i sušenje veša.

Ovaj dokument je originalno proizveden i objavljen od strane proizvođača, brenda Beko, i preuzet je sa njihove zvanične stranice. S obzirom na ovu činjenicu, Tehnoteka ističe da ne preuzima odgovornost za tačnost, celovitost ili pouzdanost informacija, podataka, mišljenja, saveta ili izjava sadržanih u ovom dokumentu.

Napominjemo da Tehnoteka nema ovlašćenje da izvrši bilo kakve izmene ili dopune na ovom dokumentu, stoga nismo odgovorni za eventualne greške, propuste ili netačnosti koje se mogu naći unutar njega. Tehnoteka ne odgovara za štetu nanесenu korisnicima pri upotrebi netačnih podataka. Ukoliko imate dodatna pitanja o proizvodu, ljubazno vas molimo da kontaktirate direktno proizvođača kako biste dobili sve detaljne informacije.

Za najnovije informacije o ceni, dostupnim akcijama i tehničkim karakteristikama proizvoda koji se pominje u ovom dokumentu, molimo posetite našu stranicu klikom na sledeći link:

<https://tehnoteka.rs/p/beko-masina-za-pranje-vesa-wue-6411-xww-akcija-cena/>