

Uputstvo za upotrebu

BEKO električni šporet FSM67320GXS

The Beko logo is displayed in a bold, blue, sans-serif font. The word "beko" is written in lowercase letters. Below the text, there is a thick, blue, diagonal brushstroke that starts under the 'b' and extends towards the right, ending under the 'o'.

Tehnoteka je online destinacija za upoređivanje cena i karakteristika bele tehnike, potrošačke elektronike i IT uređaja kod trgovinskih lanaca i internet prodavnica u Srbiji. Naša stranica vam omogućava da istražite najnovije informacije, detaljne karakteristike i konkurentne cene proizvoda.

Posetite nas i uživajte u ekskluzivnom iskustvu pametne kupovine klikom na link:

<https://tehnoteka.rs/p/beko-elektricni-sporet-fsm67320gxs-akcija-cena/>



Krāsns
Lietotāja rokasgrāmata
Pečnica
Korisnički priručnik

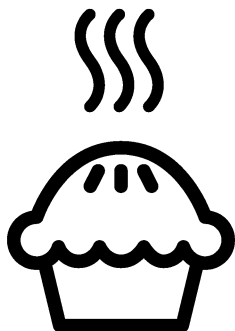

FSM67320GXS

LV / SB

285.3034.23/R.AH/29.03.2021/10-8
7785988309

Lūdzu, vispirms izlasiet šo lietošanas rokasgrāmatu!

Cienījamais pircēj!

Paldies, ka izvēlējāties Beko produktu. Mēs ceram, ka šī iekārta, kas izgatavota ar augstu kvalitāti un modernu tehnoloģiju, jums nodrošinās vislabākos rezultātus. Tādēļ lūdzam pirms šīs iekārtas izmantošanas rūpīgi izlasīt visu lietošanas rokasgrāmatu un citus pievienotos dokumentus saglabāt tos atsaucei arī nākotnē. Ja atdosiet šo iekārtu kādam citam, pievienojiet tai arī šo lietošanas rokasgrāmatu. Ņemiet vērā visus šajā lietošanas rokasgrāmatā dotos brīdinājumus un norādījumus.

Atcerieties, ka šī lietošanas rokasgrāmatā var attiekties arī uz vairākiem citiem modeļiem. Šajā rokasgrāmatā būs norādītas atšķirības starp modeļiem.

Simbolu paskaidrojums

Šajā lietošanas rokasgrāmatā ir izmantoti tālāk norādītie simboli.



Svarīga informācija vai noderīgi ieteikumi par izmantošanu.



Brīdinājums par dzīvībai un īpašumam bīstamām situācijām



Brīdinājums par elektriskās strāvas triecienu



Brīdinājums par aizdegšanās risku



Brīdinājums par karstām virsmām



Arçelik A.Ş.
Karaağaç caddesi No:2-6
34445 Sütlüce/Istanbul/TURKEY
Made in TURKEY

**1 Svarīgi norādījumi un
brīdinājumi par drošību un
vides aizsardzību 4**

Vispārējā drošība.....	4
Elektriskā drošība.....	5
Produkta drošība.....	6
Paredzētā lietošana.....	9
Bērnu drošība.....	9
Atbrīvošanās no vecās iekārtas.....	9
Atbrīvošanās no iepakojuma materiāla....	10

2 Vispārīgā informācija 11

Pārskats.....	11
Iepakojuma saturs.....	12
Tehniskā specifikācija.....	13

3 Uzstādīšana 14

Pirms uzstādīšanas.....	14
Uzstādīšana un pievienošana.....	15
Atbrīvošanās no vecās iekārtas.....	17

4 Sagatavošana 18

Padomi par elektroenerģijas taupīšanu....	18
Sākotnējā izmantošana.....	18
Laika iestatišana.....	18
Iekārtas pirmā tīrīšanas reize.....	19
Sākotnējā sakarsēšana.....	19

5 Plīts virsmas izmantošana 20

Vispārīga informācija par ēdiena gatavošanu.....	20
Plīts virsmu izmantošana.....	21

6 Krāsns izmantošana 23

Vispārīga informācija par cepšanu, apcepšanu un grilēšanu.....	23
Elektriskās krāsns izmantošana.....	24
Darba režīmi.....	24
Cepeškrāsns izmantošana.....	26
Ēdiena gatavošanas laika tabula.....	29
Grila izmantošana.....	32
Ēdiena grilēšanas laika tabula.....	32

7 Apkope un tīrīšana 33

Vispārīga informācija.....	33
Plīts virsmas tīrīšana.....	33
Vadības paneļa tīrīšana.....	34
Krāsns tīrīšana.....	34
Cepeškrāsns durvju tīrīšana.....	35
Iekšējo stikla durvju izņemšana.....	36
Krāsns lampas nomaiņšana.....	36

8 Traucējummeklēšana 38

1 Svarīgi norādījumi un brīdinājumi par drošību un vides aizsardzību

Šajā sadaļā ir drošības noteikumi, kas palīdzēs izvairīties no traumas vai īpašuma bojājuma riska. Šo noteikumu neievērošana atcelts jebkuru garantiju.

Vispārējā drošība

- Šo iekārtu var izmantot bērni vecumā no 8 gadiem un personas ar mazākām fiziskajām, garīgajām un uztveres spējām vai bez pieredzes un zināšanām, ja vien šīs personas netiek uzraudzītas vai nav saņēmušas norādījumus par iekārtas drošu izmantošanu un sapratušas saistītos riskus. Bērni nedrīkst spēlēties ar šo iekārtu. Tīrīšanu un apkopi nedrīkst veikt bērni, kuri netiek uzraudzīti.
 - Ieļļas nedrīkst izmantot personas (tai skaitā bērni) ar kustību traucējumiem, invaliditāti vai garīgās veselības traucējumiem, vai bez specifiskām zināšanām un pieredzes, izņemot gadījumus, kad šīs personas tiek uzraudzītas vai ir saņēmušas atbilstošu instruktāžu.
- Nodrošiniet, lai bērni nespēlējas ar šo iekārtu.
- Ja iekārta tiek nodota citai personai personīgai lietošanai vai kā lietota prece, ir jānodod arī lietotāja rokasgrāmata, iekārtas uzlīmes un citi saistītie dokumenti un daļas.
 - Nekādā gadījumā nelieciet mašīnu uz tepiķa. Tas var aizkavēt gaisa plūsmu zem iekārtas un izraisīt elektrisko daļu pārkaršanu. Tas izraisīs iekārtas darbības traucējumus.
 - Uzstādīšanu un remontu vienmēr jāveic pilnvarotam pakalpojuma sniedzējam. Ražotājs neuzņemsies atbildību par bojājumiem, kas radušies nepilnvarotu personu veiktai darbību rezultātā, un tas var atcelt iekārtas garantiju. Pirms uzstādīšanas uzmanīgi izlasiet instrukcijas.
 - Neizmantojiet iekārtu, ja tā ir bojāta vai ja redzams kāds bojājums.

- Pēc katras izmantošanas reizes pārbaudiet, vai iekārtas funkciju pārslēgi ir novietoti izslēgtā pozīcijā.

Elektriskā drošība

- Ja iekārta ir bojāta, to nevajadzētu izmantot, kamēr iekārtu nav salabojis pilnvarots pakalpojuma sniedzējs. Pastāv elektriskās strāvas trieciena risks.
- Pievienojiet iekārtu tikai pie iezemētas kontaktligzdas/elektrolīnijas ar tabulā "Tehniskās specifikācijas" norādītajām vērtībām atbilstošu spriegumu un aizsardzību. Neatkarīgi no tā, vai iekārtai ir vai nav transformators, lieciet iekārtu iezemēt kvalificētam elektriķim. Mūsu uzņēmums nebūs atbildīgs par problēmām, kas radīsies iekārtu izmantojot bez iezemējuma atbilstoši vietējiem noteikumiem.
- Nekādā gadījumā nemazgājiet iekārtu, uz tās uzlejot vai uzšļakstot ūdeni! Pastāv elektriskās strāvas trieciena risks.
- Iekārtas uzstādīšanas, apkopes, tīrīšanas un remonta laikā to jāatvieno no barošanas avota.
- Ja iekārtas barošanas savienojuma kabelis ir bojāts, lai izvairītos no riska tā nomaiņa jāuztic ražotājam, ražotāja pakalpojumu sniedzējam vai līdzīgi kvalificētām personām.
- Iekārta jāuzstāda tā, lai to varētu pilnīgi atvienot no tīkla. Atbilstoši konstrukcijas prasībām, jābūt iespējamai atvienošanai vai nu ar barošanas vada kontaktspraudni, vai ar fiksētā elektroinstalācijā iebūvētu slēdzi.
- Krāsns izmantošanas laikā tās aizmugurējā virsma sakarst. Pārlicinieties, ka elektriskais savienojums nepieskaras aizmugurējai virsmai, jo tas var sabojāt savienojumus.
- Neiespiediet strāvas vadu starp krāsns durvīm un rāmi, un nenovietojiet to virs karstām virsmām. Pretējā gadījumā kabeļu izolācija var izkust, radīt īssavienojumu un aizdegties.
- Jebkurus darbus, kas saistīti ar elektroaprīkojumu un sistēmām, vajadzētu veikt

tikai pilnvarotiem un kvalificētiem speciālistiem.

- Bojājuma gadījumā izslēdziet iekārtu un atvienojiet no strāvas avota. Lai to izdarītu, atvienojiet atbilstošo mājas drošinātāju.
- Pārlicinieties, vai drošinātāja pretestība atbilst produkta specifikācijai.

Produkta drošība

- **BRĪDINĀJUMS:** Šī iekārta un tās ārējās daļas lietošanas laikā sakarst. Rīkojieties uzmanīgi un nepieskarieties sildelementiem. Par 8 gadiem jaunāki bērni nedrīkst atrasties iekārtas tuvumā, ja vien viņi netiek pastāvīgi uzraudzīti.
- Nekādā gadījumā neielietojiet iekārtu tad, kad jūsu spriešanas spējas vai koordinācija ir pasliktinājusies alkohola un/vai medikamentu lietošanas rezultātā.
- Uzmanieties, ja traukos atrodas alkoholiskie dzērieni. Alkohols augstā temperatūrā izgaro un var izraisīt ugunsgrēku, jo nonākot saskarē ar karstām virsmām var aizdegties.
- Nenovietojiet blakus iekārtai viegli uzliesmojošus materiālus, jo izmantošanas laikā iekārtas sāni var sakarst.
- Šī iekārta izmantošanas laikā sakarst. Rīkojieties uzmanīgi un nepieskarieties sildelementiem krāsns iekšpusē.
- Neaizsprostojiet ventilācijas atveres.
- Nekarsējiet cepeškrāsnī aizvērtas skārdenes un stikla burkas. Burkā var sakrāties spiediens un burka var uzsprāgt.
- Nelieciet cepešpannas, traukus vai alumīnija foliju tieši uz cepeškrāsns pamatnes. Siltuma uzkrāšanās var sabojāt cepeškrāsns pamatni.
- Neizmantojiet asus tīrīšanas līdzekļus vai asus metāla skrāpjus cepeškrāsns durvju stikla tīrīšanai, jo tie var saskrāpēt virsmu un rezultātā stikls var ieplaisāt.
- Ierīces tīrīšanai neizmantojiet tvaika tīrītājus, jo tas var izraisīt elektriskās strāvas triecienu.
- (Atšķiras atkarībā no iekārtas modeļa.)

Pareiza stieplu plaukta un paplātes novietošana uz stieplu režģiem

Stieplu plaukta un/vai paplātes pareiza novietošana uz plaukta ir ļoti svarīga. Iebīdīet stieplu plauktu vai paplāti starp 2 sliedēm. Pirms pārtikas novietošanas uz grila vai paplātes pārlicinieties, vai tie ir stabili ievietoti. (Lūdzu, skatiet attēlu tālāk.)

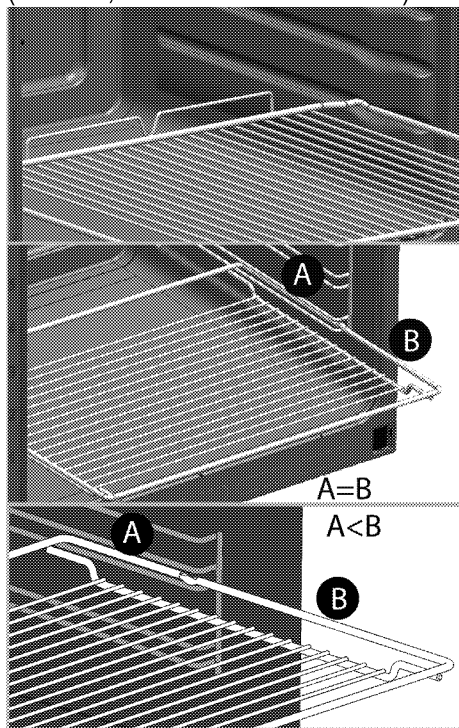

- Neizmantojiet iekārtu, ja priekšējo durvju stikls ir izņemts vai ieplaisājis.
- Karstā cepeškrāsnī ievietojot ēdienus un tos izņemot no

cepeškrāsnis, vienmēr izmantojiet siltumizturīgus virtuves cimdus.

- Ieklājiet cepamo papīru ēdiena gatavošanas katlā vai cepeškrāsnis piederumā (paplātē, grila režģī utt.) kopā ar ēdienu un ievietojiet visu iepriekš sasildītā krāsnī. Noņemiet cepamā papīra liekās daļas, kas atrodas ārpus piederuma vai katla malām, lai novērstu cepamā papīra saskaršanos ar cepeškrāsnis sildelementu. Nekad nelietojiet cepamo papīru temperatūrā, kas pārsniedz norādīto cepamā papīra lietošanas temperatūru. Neeklājiet cepamo papīru tieši uz cepeškrāsnis pamatnes.
- **BRĪDINĀJUMS:** Lai novērstu strāvas trieciena draudus, pirms lampas nomaiņas pārlicinieties, ka ierīces strāvas vads ir atvienots vai ir izslēgts slēdzis.
- Iekārtu nedrīkst uzstādīt aiz dekoratīvajām durvīm, pretējā gadījumā tā var pārkarst.
- Iekārta ir jānovieto tieši uz grīdas. To nedrīkst novietot uz pamatnes vai paaugstinājuma.

- **BRĪDINĀJUMS:** Ar taukiem un eļļu gatavota ēdiena atstāšana uz ieslēgtas plīts bez uzraudzības var izraisīt ugunsgrēku. NEKAD nemēģiniet nodzēst uguni ar ūdeni, bet izslēdziet iekārtu un nosedziet liesmu, piemēram, ar vāku vai ugunsdzēsamo segu.
 - **UZMANĪBU!** Ēdiena gatavošanas process ir jāuzrauga. Ātras ēdiena gatavošanas process ir jāuzrauga nepārtraukti.
 - **BRĪDINĀJUMS:** Aizdeģšanās risks! Neglabājiet lietas uz ēdiena gatavošanas virsmām.
 - **BRĪDINĀJUMS:** Ja virsma ir ieplaisājusi, izslēdziet iekārtu, lai izvairītos no iespējamā strāvas trieciena.
 - Sildvirsmas stikla saplīšanas gadījumā veiciet tālāk minētās darbības. Nekavējoties izslēdziet visus degļus un citus elektriskos sildelementus un atvienojiet ierīci no barošanas avota. Nepieskarieties ierīces virsmai. Neizmantojiet ierīci.
 - Šī iekārta nav paredzēta izmantošanai ar ārējā taimera vai atsevišķas tālvadības sistēmas palīdzību.
 - Tvaika spiediens, kas izveidojas dēļ mitruma uz plīts virsmas vai katla apakšā, var izraisīt katla izkustēšanos. Tādēļ pārliecinieties, ka katlu apakša un plīts virsma vienmēr ir sausa.
 - **BRĪDINĀJUMS:** Lietojiet tikai ēdiena gatavošanas iekārtas ražotāja izstrādātos vai lietošanas instrukcijās kā piemērotus norādītos plīts virsmas aizsargus vai iekārtā integrētos plīts virsmas aizsargus. Nepiemērotu aizsargu lietošana var izraisīt nelaimes gadījumus.
- Lai nodrošinātu iekārtas ugunsdrošību, rīkojieties šādi.
- Pārliecinieties, ka spraudkontakts labi atbilst kontaktligzdai, kā arī nedzirksteļo.
 - Neizmantojiet bojātu vai ieplīsušu vadu vai pagarinātāju, atskaitot oriģinālo vadu.
 - Nodrošiniet, lai uz iekārtas ligzdas nenokļūst šķidrums vai mitrums.

Paredzētā lietošana

- Šī iekārta ir paredzēta izmantošanai mājsaimniecībā. Tās lietošana komerciālām vajadzībām nav pieļaujama.
- **UZMANĪBU!** Šī iekārta ir paredzēta tikai ēdiena gatavošanai. To nevajadzētu izmantot nekādiem citiem mērķiem, piemēram, telpas apsildīšanai.
- Šo iekārtu nevajadzētu lietot šķīvju sasildīšanai zem grila, dviļu un trauku lupatu žāvēšanai, tās pakarinot uz rokturiem, kā arī sakarsēšanai.
- Ražotājs neuzņemsies atbildību par bojājumiem, kas radušies nepareizas izmantošanas vai apiešanās rezultātā.
- Krāsns var tikt izmantota ēdiena atļaidināšanai, cepšanai, apcepšanai un grilēšanai.

Bērnu drošība

- **BRĪDINĀJUMS:** Ārējās daļas lietošanas laikā var sakarst. Neļaujiet tuvumā atrasties maziem bērniem.
- Iepakojuma materiāli var būt bīstami bērniem. Neļaujiet bērniem spēlēties ar iepakojuma materiāliem.

Lūdzu, atbrīvojieties no visām iepakojuma daļām atbilstoši vides standartiem.

- Elektriskās iekārtas ir bīstamas bērniem. Iekārtas darbības laikā neļaujiet bērniem atrasties tās tuvumā, un neļaujiet bērniem spēlēties ar iekārtu.
- Nenovietojiet virs iekārtas nekādus priekšmetus, pēc kuriem bērni varētu sniegties.
- Kad krāsns durvis ir atvērtas, nelieciet uz tām smagus priekšmetus un neļaujiet bērniem uz tām sēdēt. Tas var izraisīt krāsns apgāšanos vai sabojāt durvju eņģes.

Atbrīvošanās no vecās iekārtas

Atbilstība EEIA direktīvai un atkritumu pārstrāde:



Šī iekārta atbilst ES EEIA direktīvas (2012/19/ES) prasībām. Šis izstrādājums ir marķēts ar elektrisko un elektronisko iekārtu atkritumu (EEA) klasifikācijas simbolu.

Šī iekārta ir izgatavota no augstas kvalitātes detaļām un materiāliem, kas ir atkārtoti izmantojami un piemēroti otreizējai pārstrādei. Pēc iekārtas kalpošanas laika beigām neizmetiet to kopā ar parastajiem mājsaimniecības un citiem atkritumiem. Nogādājiet to elektrisko un elektronisko iekārtu savākšanas centrā, lai varētu veikt

otrrreizējo pārstrādi. Plašāku informāciju par savākšanas centriem varat uzzināt vietējā pašvaldībā.

Atbilstība direktīvai par bīstamo vielu ierobežošanu elektroniskajā un elektriskajā aprīkojumā:

Jūsu nopirktā iekārta atbilst ES direktīvas par bīstamo vielu ierobežošanu elektroniskajā un elektriskajā aprīkojumā (2011/65/ES) prasībām. Tās sastāvā nav šajā direktīvā norādīto kaitīgo un aizliegto materiālu.

Atbrīvošanās no iepakojuma materiāla

- Iepakojuma materiāli ir bīstami bērniem. Turiet iepakojuma materiālus drošā vietā, kurā tiem nevar piekļūt bērni. Iekārtas iepakojuma materiāli ir izgatavoti no otrreizēji pārstrādājamiem materiāliem. Atbrīvojieties no tiem pareizi un sašķirojiet atbilstoši noteikumiem par atkritumu pārstrādi. Neatbrīvojieties no tiem kopā ar parastajiem mājsaimniecības atkritumiem.

2 Vispārīgā informācija

Pārskats

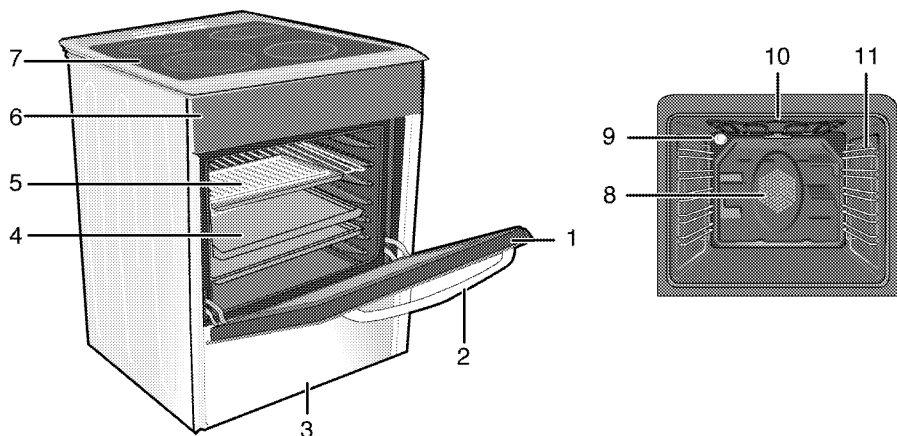

- 1 Priekšējās durvis
- 2 Rokturis
- 3 Apakšējā atvilktnē
- 4 Panna
- 5 Stiepļu plaukts
- 6 Vadības panelis
- 7 Degļa plāksne
- 8 Ventilatora motors (aiz tērauda plāksnes)
- 9 Lampa
- 10 Grila sildelements
- 11 Plaukta stāvokļi

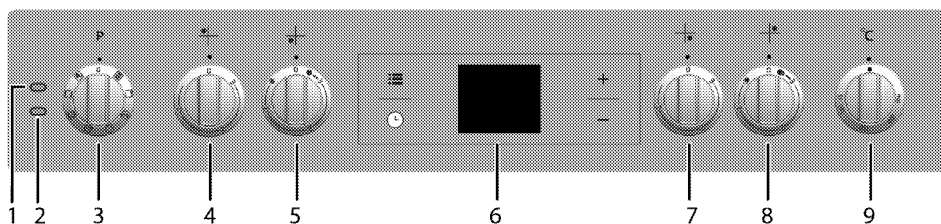

- 1 Brīdinājuma indikators
- 2 Termostata lampa
- 3 Funkciju pārslēgs
- 4 Vienkontūra elektriskā plītiņa Aizmugures kreisā puse
- 5 Divkontūru elektriskā plītiņa Priekšpusē kreisā puse
- 6 Digitālais taimeris
- 7 Vienkontūra elektriskā plītiņa Priekšpusē labā puse
- 8 Izvelkama elektriskā plītiņa Aizmugures labā puse
- 9 Termostata pārslēgs

Iepakojuma saturs

i Komplektācijā ietilpstošie piederumi atšķiras atkarībā no iekārtas modeļa. Jūsu iekārtai var nebūt paredzēti visi lietotāja rokasgrāmatā aprakstītie piederumi.

1. Lietotāja rokasgrāmata

2. Standarta paplāte

Lietojama konditorijas izstrādājumiem, saldētai pārtikai un lieliem cepešiem.

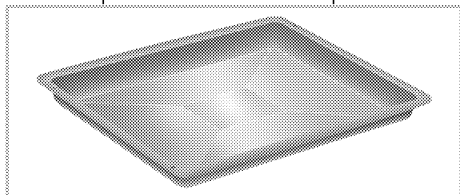

3. Paplāte konditorejas izstrādājumiem

Lietojama tādiem konditorijas izstrādājumiem kā cepumi un biskvīti.

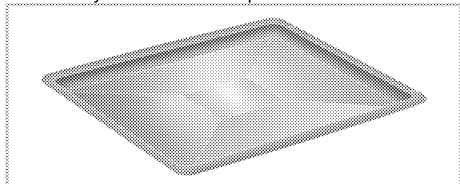

4. Grila režģis

Lietojams apcepšanai un sautējuma traukos cepamās, apcepamās vai gatavojamās pārtikas novietošanai uz vēlamā plaukta.

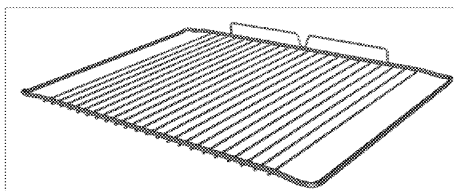
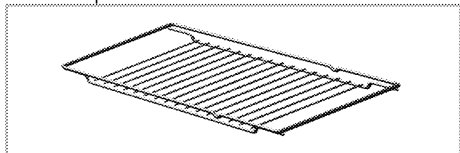

5. Pareiza stieplu plaukta un paplātes novietošana uz teleskopiskajiem plauktiem

(Šī funkcija ir izvēles iespēja. Jūsu ierīcē tā var nebūt pieejama.)

Teleskopiskie plaukti ļauj daudz vieglāk ielikt un izņemt paplātes un stieplu plauktu.

Izmantojot paplāti un stieplu plauktu kopā ar teleskopiskajiem plauktiem, pārliecinieties, ka teleskopiskā plaukta aizmugurē esošās tapas atrodas iepretim stieplu plaukta un paplātes malām.

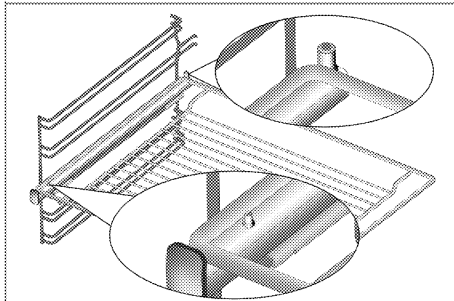
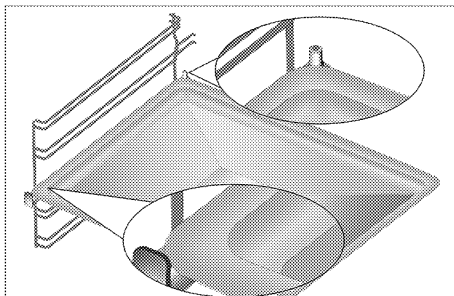

Tehniskā specifikācija

VISPĀRĒJĀ INFORMĀCIJA	
Ārējie izmēri (augstums/platums/dziļums)	850 mm/600 mm/600 mm
Spriegums/frekvence	220-240 V ~ 50/60 Hz
Kopējais jaudas patēriņš	10 kW
Kabeļa tips/šķērsriezums	min.H05VV-FG 3 x 4 mm ²
PLĪTS VIRSMA	
Degļi	
Aizmugures kreisā puse	Vienkontūra elektriskā plītiņa
Izmērs	140 mm
Jauda	1200 W
Priekšpusē kreisā puse	Divkontūru elektriskā plītiņa
Izmērs	210/120 mm
Jauda	2200/750 W
Priekšpusē labā puse	Vienkontūra elektriskā plītiņa
Izmērs	180 mm
Jauda	1800 W
Aizmugures labā puse	Izvelkama elektriskā plītiņa
Izmērs	170/265 mm
Jauda	1500/2400 W
CEPEŠKRĀSNS/GRILS	
Galvenā krāsns	Daudzfunkciju krāsns
Iekšējā lampa	15–25 W
Grīla jaudas patēriņš	2.2 kW

Pamatinformācija. Elektriskajām krāsnīm uz enerģijas marķējuma norādītie dati atbilst EN 60350-1 / IEC 60350-1 standartam. Šīs vērtības noteiktas standarta noslodzes apstākļos ar ieslēgtu apakšējo un augšējo sildelementu vai karsēšanas laikā izmantojot ventilatoru (ja piemērojams). Elektroenerģijas efektivitātes klase ir noteikta atbilstoši šādai prioritizācijas sistēmai atkarībā no produkta attiecīgo funkciju pieejamības. 1 - Ēdiena gatavošana ar Eco ventilatoru, 2 - Turbo lēnā gatavošana, 3 - Turbo gatavošana, 4 - Augšējā un apakšējā sildelementa un ventilatora izmantošana, 5 - Augšējā un apakšējā sildelementa izmantošana.

i Tehniskā specifikācija var mainīties bez iepriekšēja brīdinājuma, lai uzlabotu iekārtas kvalitāti.

i Attēli šajā rokasgrāmatā ir shematiski un, iespējams, precīzi neatbilst jūsu produktam.

i Uz iekārtas uzlīmēm vai dokumentācijā norādītās vērtības ir iegūtas laboratorijas apstākļos, atbilstoši attiecīgajiem standartiem. Atkarībā no iekārtas lietošanas un vides apstākļiem, šīs vērtības var atšķirties.

3 Uzstādīšana

Iekārtu jāuzstāda kvalificētam speciālistam atbilstoši spēkā esošajiem noteikumiem. Pretējā gadījumā garantija tiks atcelta. Ražotājs neuzņemsies atbildību par bojājumiem, kas radušies nepilnvarotu personu veiktu darbību rezultātā, un tas var atcelt iekārtas garantiju.

i Par iekārtas novietošanas vietas sagatavošanu un pievienošanu elektrotīklam ir atbildīgs pats klients.

! Šī iekārta jāuzstāda atbilstoši visiem vietējiem gāzes un/vai elektrības noteikumiem.

! Pirms uzstādīšanas vizuāli pārbaudiet, vai nav redzami iekārtas bojājumi. Ja redzami bojājumi, tad neuzstādiet iekārtu. Bojātas iekārtas var radīt risku jūsu drošībai.

Pirms uzstādīšanas

Lai nodrošinātu to, ka zem iekārtas nepaliek nozīmīga gaisa sprauga, ieteicams šo iekārtu uzstādīt uz izturīgas pamatnes un nodrošināt, lai tās kāja neiegrimst paklājā vai mīkstā grīdas segumā.

Virtuves grīdai jāspēj izturēt iekārtas svaru, kā arī trauku, katlu un ēdiena svaru.

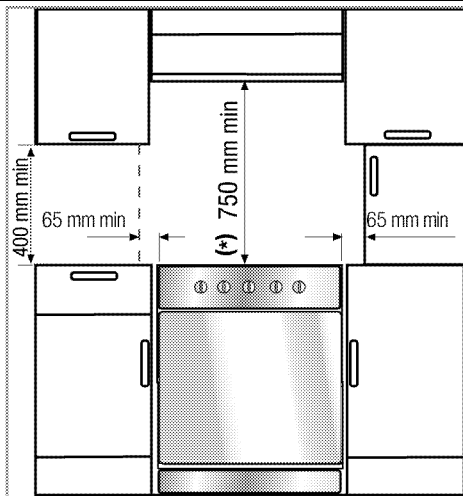

- Šī ir 1. klases iekārta, tādēļ var tikt novietota ar aizmuguri un **vienu** sānu pie virtuves sienas, virtuves mēbelēm vai jebkura izmēra aprikojuma. Virtuves mēbeles vai aprikojums **otrā** pusē drīkst būt tikai tāda paša vai mazāka izmēra.
- To var izmantot arī pa vidu starp mēbelēm, tomēr jāatstāj minimālais 400 mm atstatums virs sildriņķa un 65 mm atstatums sānos starp iekārtu un jebkuru sienu, starpsienu vai bufeti.
- Tas var tikt izmantots arī atsevišķi novietotām iekārtām. Virs plīts virsmas atstājiet vismaz 750 mm.
- (*) Ja virs plīts ir jāuzstāda nosūcējs, tad uzstādīšanas augstumu skatieties plīts nosūcēja ražotāja norādījumos par uzstādīšanu. Ja kapuces rokasgrāmatā nav noteikts neviens izmērs, šim augstumam jābūt vismaz 650 mm.
- Jebkurām virtuves mēbelēm, kas atrodas līdzās iekārtai, jābūt karstumizturīgām (min. līdz 100 °C).

Drošības ķēde

Ja jūsu izstrādājumam ir divas drošības ķēdes(2).

Lai iekārta nevarētu zaudēt līdzsvaru, tā jānostiprina ar krāsns komplektācijā iekļautajām divām drošības ķēdēm.

Ar pareiza knaģa palīdzību nostipriniet āķi (1) pie virtuves sienas (6) un, izmantojot fiksācijas mehānismu (2), pievienojiet pie āķa drošības ķēdi (3).

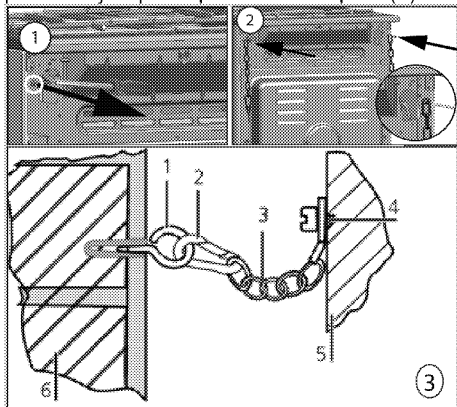

- 1 Āķis stabilitātes nodrošināšanai
- 2 Fiksācijas mehānisms
- 3 Drošības ķēde
- 4 Cieši piestipriniet ķēdi plīts aizmugurē
- 5 Plīts aizmugure
- 6 Virtuves siena

Ja jūsu izstrādājumam ir viena drošības ķēde(1).

Lai ierīce nezaudētu līdzsvaru, tā jānostiprina ar cepeškrāsns komplektācijā iekļauto drošības ķēdi. Izpildiet zemāk norādītās darbības, lai nostiprinātu drošības ķēdi pie izstrādājuma.

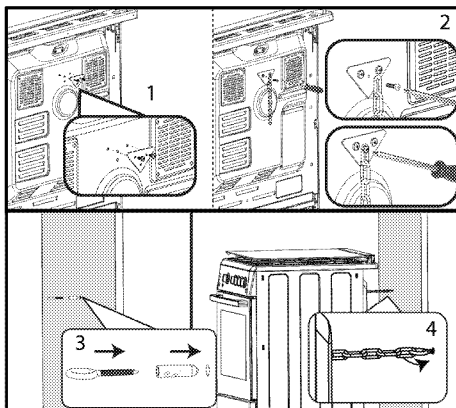

- i** Stabilizējošajai ķēdei ir jābūt tik īsai, cik vien tas ir praktiski iespējams, lai izvairītos no krāsns sašķiešanās uz priekšu, pa diagonāli un sāniski.

Plītis stabilizējošā ķēde ir bez spraugas balsteņa ievietošanai.

Uzstādīšana un pievienošana

Iekārtu var uzstādīt un pievienot tikai atbilstoši valstī pieņemtajiem noteikumiem par uzstādīšanu.

- i** Neuzstādiet iekārtu blakus ledusskapjiem vai saldētavām. Iekārtas izstarotais siltums palielinās dzesēšanas iekārtu enerģijas patēriņu.

- Iekārta ir jānes vismaz divām personām.
- Iekārta ir jānovieto tieši uz grīdas. Tā nedrīkst tikt novietota uz pamatnes vai paaugstinājuma.

- i** Nenesiet un nepārvietojiet iekārtu, to turot aiz durvīm un/vai roktura. Var tikt bojātas durvis, rokturis vai eņģes.

Pievienošana elektrotīklam

Pievienojiet iekārtu pie iezemētas kontaktlīnijas, kas aizsargāta ar tabulā "Tehniskā specifikācija"

norādītajām vērtībām atbilstošu mazgabarīta bloķēšanas sistēmu. Neatkarīgi no tā, vai iekārtai ir vai nav transformators, lieciet iekārtu iezemēt kvalificētam elektriķim. Mūsu uzņēmums nebūs atbildīgs par bojājumiem, kas radīsies iekārtu izmantojot bez iezemējuma atbilstoši vietējiem noteikumiem.

! Iekārtu pie barošanas avota drīkst pievienot tikai pilnvarots un kvalificēts speciālists. Iekārtas garantijas periods sākas tikai pēc pareizas uzstādīšanas. Ražotājs neuzņemsies atbildību par bojājumiem, kas radīsies nepilnvarotu personu veiktu darbību rezultātā.

! Barošanas kabelis nedrīkst tikt saspriests, salocīts vai iespiests vai saskarties ar iekārtas karstajām detaļām. Bojāta barošanas kabeļa nomaiņa ir jāveic kvalificētam elektriķim. Pretējā gadījumā pastāv elektriskās strāvas trieciena, īssavienojuma vai aizdegšanās risks!

Strāvas avota datiem jāatbilst datiem, kas norādīti uz iekārtas tipa uzlīmes. Atkarībā no iekārtas tipa, tehnisko pamatdatu plāksnīte ir redzama tad, kad atvērta durvis vai apakšējais vāks, vai arī tā atrodas uz iekārtas aizmugurējās sienas.

Iekārtas barošanas kabelim ir jāatbilst vērtībām, kas norādītas tabulā "Tehniskā specifikācija".

! Pirms jebkura darba, kas saistīts ar elektroinstalāciju, sākšanas atvienojiet šo iekārtu no strāvas avota. Pastāv elektriskās strāvas trieciena risks.

Pievienojiet barošanas kabeli.

i Veicot elektroinstalāciju, jums jāpakļaujas nacionālajiem/vietējiem elektrības noteikumiem un jāizmanto piemērota rozete un kontaktdakša, pieslēdzot plīti. Ja izstrādājuma maksimālā strāva pārsniedz pašreizējās rozetes un kontaktdakšas iespējas, izstrādājums ir jāpieslēdz tiešā veidā caur fiksētu elektroinstalāciju, neizmantojot rozeti un kontaktdakšu.

1. Ja nav iespējama atvienošana no barošanas avota visos polos, tad jāpievieno elektriskās separācijas ierīce ar min. kontaktu attālumu 3 mm (drošinātāji, līnijas drošības slēdži, slēdzēji) visos polos, un šai ierīcei ir jāatrodas līdzās plītij (tomēr ne virs tās) atbilstoši IEE noteikumiem. Šo norādījumu neievērošanas gadījumā var rasties iekārtas darbības problēmas un izstrādājuma garantija var tikt atzīta par nederīgu.

Ieteicama papildu aizsardzība ar noplūdes strāvas aizsargslēdzi.

Ja iekārtas komplektācijā ietilpst kabelis

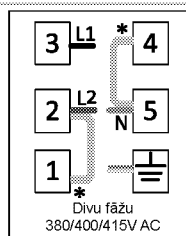
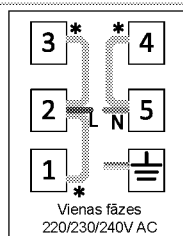

* Vara tilta slēgums

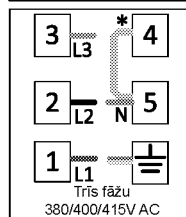

2. Pievienojot vienai fāzei savienojiet

vadus, kā norādīts tālāk:

- Brūnais vads = L (fāze)
- Zilais vads = N (neitrāls)
- Zaļais/dzeltenais vads = (E)  (iezemējums)
- Piebīdīet iekārtu pie virtuves sienas.

• Pļīts kāju noregulēšana

Trauki var kustēties dēļ vibrācijas izmantošanas laikā. No šīm bīstamās situācijās var izvairīties, ja iekārta ir novietota taisni un vienā līmenī.

Savai paša drošībai, lūdzu, nodrošiniet, ka iekārta atrodas vienā līmenī, noregulējot četras kājiņas iekārtas apakšā, tās pagriežot pa kreisi vai labi un novietojot vienā līmenī dar darba virsmu.

Iekārtām ar dzesēšanas ventilatoru (Jūsu ierīcē tā var nebūt pieejama.)

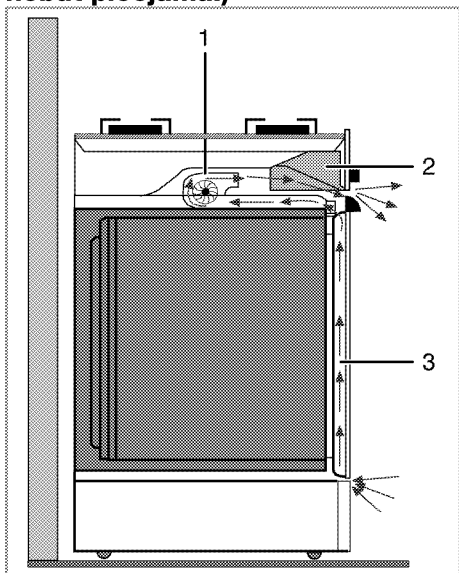

1 Dzesēšanas ventilators

2 Vadības panelis

3 Durvis



Dzesēšanas ventilators atdzesē gan vadības paneli, gan iekārtas priekšpusi.

-  Dzesēšanas ventilators turpina darboties aptuveni 20-30 minūtes pēc krāsns izslēgšanas.

Pēdējā pārbaude

1. Atvienojiet iekārtu no barošanas avota.
2. Pārbaudiet elektriskās funkcijas.

Atbrīvošanās no vecās iekārtas

- Saglabājiet iekārtas oriģinālo kasti un transportējiet iekārtu tajā. Ievērojiet uz kartona kastes dotos norādījumus. Ja jums nav oriģinālās kartona kastes, iepakojiet iekārtu burbuļplēvē vai biežā kartonā un rūpīgi aptiniet ar līmlenti.
- Lai stieplu plaukts un paplāte, kas atrodas krāsnī, nesabojātu krāsns durvis, krāsns durvju iekšpusē, vienā līmenī ar paplātēm, piestipriniet kartona strēmēlītes. Ar līmlenti piefīmējiet krāsns durvis pie sānu sienām.
- Neceliet un nepārvietojiet iekārtu, to turot aiz durvīm vai roktura.
-  Nenovietojiet uz iekārtas nekādus priekšmetus un pārvietojiet to stateniski.
-  Aplūkojiet savu iekārtu un pārliecinieties, vai transportēšanas laikā tā nav tikusi bojāta.

4 Sagatavošana

Padomi par elektroenerģijas taupīšanu

Šī informācija jums palīdzēs izmantot iekārtu ekoloģiski un ekonomiski.

- Gatavojiet ēdienu cepeškrāsnī tumšas krāsas un emaljētos traukos, jo tas nodrošinās labāku siltuma vadīšanu.
- Pirms ēdiena gatavošanas iepriekš sasildiet cepeškrāsnī, ja tas ir ieteikts lietotāja rokasgrāmātā vai ēdiena gatavošanas pamācībā.
- Ēdiena gatavošanas laikā bieži neviriniet cepeškrāsnis durtiņas.
- Ja vien iespējams, mēģiniet cepeškrāsnī vienlaikus gatavot vairākus ēdienus. Varat gatavot ēdienu novietojot divus traukus ar ēdienu uz grila režģa.
- Ja jums jāgatavo vairāki ēdieni, gatavojiet tos uzreiz vienu pēc otra. Tad cepeškrāsnis jau būs karsta.
- Varat ietaupīt elektroenerģiju, izslēdzot cepeškrāsnī dažas minūtes pirms ēdiena gatavošanas beigām. Neatveriet cepeškrāsnis durvis.
- Pirms saldētu ēdiena gatavošanas tos atlaidiniet.
- Ēdiena gatavošanai izmantojiet katlus/pannas ar vākiem. Gatavojot ēdienu bez vāka, elektroenerģijas patēriņš var būt 4 reizes lielāks.
- Izvēlieties izmantojamā katla pamatnes izmēram piemērotu degli. Vienmēr izvēlieties ēdieniem piemērota izmēra katlu. Lielākiem katliem ir nepieciešams lielāks elektroenerģijas daudzums.
- Gatavojot ēdienu uz elektriskajām plīvis virsmām, izmantojiet katlus ar plakanu pamatni. Katli ar biežāku pamatni nodrošinās labāku siltuma vadīšanu. Varat ietaupīt līdz pat 1/3 elektroenerģijas.

- Traukiem un katliem jābūt piemērotiem ēdiena gatavošanas zonām. Trauku vai katlu apakšai nevajadzētu būt mazākai par sildplāksni.
- Ēdiena gatavošanas zonām un katlu apakšām vajadzētu būt tīrām. Netīrumi samazinās siltuma vadīšanu no ēdiena gatavošanas zonu uz katla pamatni.
- Ilgāka ēdiena gatavošanas laika gadījumā izslēdziet ēdiena gatavošanas zonu 5 līdz 10 minūtes pirms ēdiena gatavošanas laika beigām. Izmantojot atlikušo siltumu, varat ietaupīt līdz pat 20% elektroenerģijas.

Sākotnējā izmantošana Laika iestatīšana

- Regulēšanas laikā attiecīgie simboli mirgos displejā.

Nospiediet taustiņus **+**/**-**, lai uzstādītu laiku, cikoks pirmo reizi tiek pieslēgta cepeškrāsnis.

- Ja izmantojat modeli ar skārienvadības iespējām, vispirms pieskarieties pie **☰** un pēc tam izmantojiet taustiņu **+**/**-**, lai iestatītu dienas laiku.

Apstipriniet iestatījumu, pieskaroties pie simbola **☺**, pēc tam nepieskarieties nevienam taustiņam un pagaidiet 4 sekundes, lai apstiprinātu.

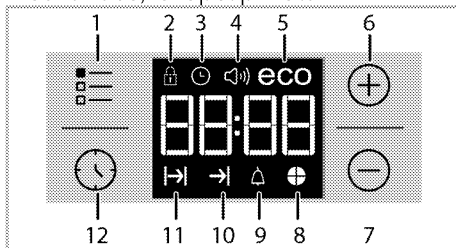

- 1 Regulēšanas taustiņš
- 2 Taustiņu bloķēšanas simbols

- 3 Pulksteņa simbols
 - 4 Bīdinājuma skaļuma signāli *
 - 5 Eco režīma simbols
 - 6 Plus taustiņš
 - 7 Mīnuss taustiņš
 - 8 Laika iedaļas simbols
 - 9 Bīdinājuma simbols
 - 10 Ēdiena gatavošanas laika beigu simbols*
 - 11 Ēdiena gatavošanas laika simbols
 - 12 Programmas taustiņš
- * (Atšķiras atkarībā no iekārtas modeļa.)

i Ja sākotnējais laiks nav uzstādīts, pulkstenis sāks skaitīt laiku no 12:00 un tiks parādīts simbols . Pēc laika iestatīšanas šis simbols nozudīs.

i Elektroapgādes traucējumu gadījumā pareiza laika iestatījumi tiek atcelti. Tie jānoregulē atkārtoti.

Iekārtas pirmā tīrīšanas reize

i Virsmu var sabojāt zināmi mazgāšanas līdzekļi vai tīrīšanas materiāli. Tīrīšanai neizmantojiet agresīvus mazgāšanas līdzekļus, tīrīšanas pulverus/krēmus vai citus asus priekšmetus.

1. Noņemiet visus iepakojuma materiālus.
2. Noslaukiet iekārtas virsmas ar mitru drāniņu vai sūklīti un noslaukiet ar drāniņu.

Sākotnējā sakarsēšana

Karsējiet iekārtu aptuveni 30 minūtes un pēc tam izslēdziet. Šādā veidā tiks nodedzināti un notīrīti jebkuri ražošanas atlikumi vai slāņi.



Karstas virsmas izraisa

apdegumus!

Iekārta lietošanas laikā var būt karsta. Nekādā gadījumā nepieskarieties karstiem degļiem, krāsns iekšpusei, sildelementiem utt. Neļaujiet bērniem atrasties krāsns tuvumā.

Karstā cepeškrāsnī ievietojot ēdienus un tos izņemot no cepeškrāsns, vienmēr izmantojiet siltumizturīgus virtuves cimds.

Elektriskā cepeškrāsns

1. Izņemiet no cepeškrāsns visas paplātes un grila režģi.
2. Aizveriet cepeškrāsns durvis.
3. Izvēlieties statisko pozīciju.
4. Izvēlieties visaugstāko grila jaudu. Skatiet *Elektriskās krāsns izmantošana, Lappuse 24*.
5. Darbiniet cepeškrāsns aptuveni 30 minūtes.
6. Izslēdziet cepeškrāsns. Skatiet *Elektriskās krāsns izmantošana, Lappuse 24*.

Cepeškrāsns ar grilu

1. Izņemiet no cepeškrāsns visas paplātes un grila režģi.
2. Aizveriet cepeškrāsns durvis.
3. Izvēlieties visaugstāko grila jaudu. Skatiet *Grila izmantošana, Lappuse 32*.
4. Darbiniet cepeškrāsns aptuveni 15 minūtes.
5. Izslēdziet grilu. Skatiet *Grila izmantošana, Lappuse 32*.



Sākotnējās izmantošanas laikā iekārta var pāris stundas dūmot un smakot. Tā ir visai normāli. Nodrošiniet, ka telpa tiek labi vēdināta, lai izvadītu dūmus un smaku. Izvairieties no tiešas radušos dūmu un smakas ieelpošanas.

5 Plīts virsmas izmantošana

Vispārīga informācija par ēdiena gatavošanu



Nekādā gadījumā nepiepildiet pannu ar vairāk vienu trešdaļu eļļas. Eļļas sakarsēšanas laikā neatstājiet plīts virsmu bez uzraudzības. Pārkarsēta eļļa rada aizdegšanās risku. **Nekad nemēģiniet dzēst uguni ar ūdeni!** Kad eļļa aizdegas, apsedziet to ar ugunsdzēsamo segu vai mitru drānu. Izslēdziet plīts virsmu, ja tas nerada draudus jūsu drošībai, un piezvaniet ugunsdzēsības dienestam.

- Pirms ēdiena cepšanas vienmēr to labi nosusiniet un uzmanīgi ielieciet sakarsētā eļļā. Pirms cepšanas pārlicinieties, ka saldētā pārtika ir pilnīgi atlaidzināta.
- Nelieciet vāku uz trauka, ko izmantojiet eļļas sakarsēšanai.
- Novietojiet pannas un kastroļus tā, lai to rokturi neatrodas virs plīts virsmas un netiek sakarsēti. Nelieciet uz plīts virsmas nestabilus traukus, kas var viegli sašķiebties.
- Nelieciet tukšus traukus un kastroļus uz ieslēgtām ēdiena gatavošanas zonām. Tie var tikt sabojāti.
- Ēdiena gatavošanas zonas izmantošana bez trauka vai kastroļa radīs iekārtas bojājumu. Pēc ēdiena gatavošanas pabeigšanas izslēdziet ēdiena gatavošanas zonas.
- Tā kā iekārtas virsma var būt karsta, nelieciet uz tās plastmasas un alumīnija traukus. Nekavējoties notīriet no virsmas visus šos izkusušos materiālus.

Šādus traukus nevajadzētu izmantot arī ēdiena glabāšanai.

- Izmantojiet tikai kastroļus un traukus ar plakānu apakšu.
- Ievietojiet kastroļus un pannās atbilstošu ēdiena daudzumu. Tādejādi jūs izvairīsieties no nevajadzīgas pāri malām pārlijuša ēdiena tīrīšanas. Nelieciet ēdiena gatavošanas zonās kastroļu vai pannu vākus. Novietojiet kastroļus tā, lai tie atrodas ēdiena gatavošanas zonas centrā. Kad vēlaties pārvietot kastroli uz citu ēdiena gatavošanas zonu, nebīdiet to, bet paceliet un nolieciet vēlamajā ēdiena gatavošanas zonā.

Padomi par stikla keramikas virsmām

- Stikla keramikas virsma ir kartstumizturīga, un liela temperatūras starpība to neietekmē.
- Neizmantojiet stikla keramikas virsmu priekšmetu turēšanai vai kā griešanas virsmu.
- Izmantojiet tikai kastroļus un pannas ar mehāniski apstrādātu apakšu. Asas malas var saskrāpēt virsmu.
- Neizmantojiet alumīnija traukus un kastroļus. Alumīnijs bojā stikla keramikas virsmu.

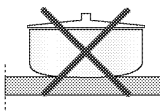
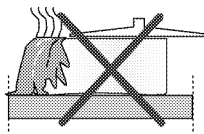

Izlijis ēdiens var sabojāt stikla keramikas virsmu un izraisīt ugunsgrēku. Neizmantojiet traukus ar ieliektu vai izliektu apakšu.

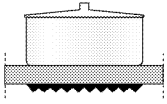

Izmantojiet tikai kastroļus un pannas ar plakanu apakšu. Tas nodrošina labu siltuma vadīšanu.

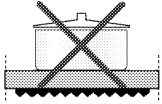

Ja kastroļa diametrs būs pārāk mazs, tad tiks veltīta tērēta enerģija.

Plīts virsmu izmantošana

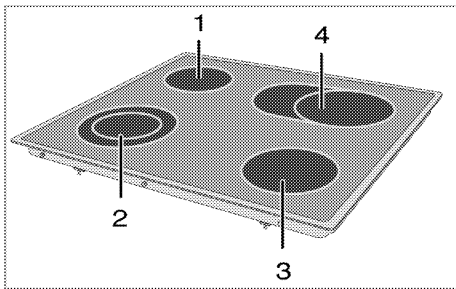

- 1 Vienkontūra elektriskā plītiņa 14-16 cm
- 2 Divkontūru elektriskā plītiņa 21-23/12-14 cm
- 3 Vienkontūra elektriskā plītiņa 18-20 cm
- 4 Izvelkama elektriskā plītiņa 17-19/26-28 cm ir saraksts ar ieteicamo katlu diametru, kādu vajadzētu izmantot uz attiecīgajiem degļiem.



Neļaujiet uz plīts virsmas nokrist nekādiem priekšmetiem. Plīts virsmu var sabojāt pat nelieli priekšmeti, piem., sāls trauciņš. Nelietojiet ieplaisājušas plīts virsmas. Caur plaisām var izsūkties ūdens un izraisīt ģīsvienojumu.

Jebkāda veida virsmas bojājuma (piem., redzamas plaisas) gadījumā nekavējoties izslēdziet iekārtu, lai līdz minimumam samazinātu elektriskās strāvas trieciena risku.

Stikla keramikas virsma ir aprīkota ar darba apgaismojumu un karstas virsmas brīdinājuma indikatoru.

Karstās zonas brīdinājuma indikators norāda aktīvās zonas statusu un turpina degt pēc plāksnes izslēgšanas.

Mirgojošs karstās zonas brīdinājuma indikators nav bojājums.



Atkarībā no pielietojuma plīts virsma dažādos laika periodos var atdzist. Plīts virsma var būt karsta, pat ja indikatora lampas netiek izgaismotas. Pirms pieskaršanās pārlicinieties, vai virsma ir atdzisusi. Pretējā gadījumā varat apdedzināt roku!



Ātri sakarstošās stikla keramikas virsmas pēc ieslēgšanas izstaro spilgtu gaismu. Neskatieties spilgtā gaismā.

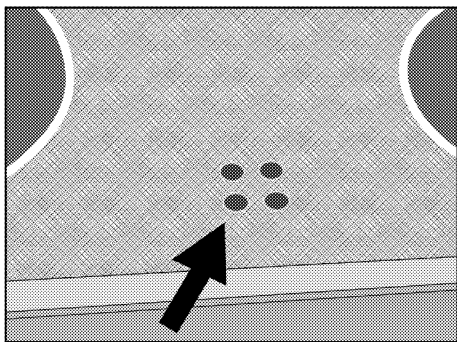

Keramikas plākšņu ieslēgšana

Plīts virsmas pārslēgi tiek izmantoti plākšņu darbības kontrolei. Lai panāktu vēlamo ēdiena gatavošanas jaudu, pagrieziet plīts virsmas pārslēgus līdz attiecīgajam līmenim.

Ēdiena gatavošanas līmenis	1	2 – 3	4 – 6
	sildīšana	sautēšana, vārīšana uz lēnas uguns	ēdiena gatavošana, apcepšana, vārīšana

Ēdiena gatavošanas līmenis	1	2	3
	sildīšana	sautēšana, vārīšana uz lēnas uguns	ēdiena gatavošana, apcepšana, vārīšana

Keramikas plākšņu izslēgšana

Pagrieziet plāksnes pārslēgu (augšējā) IZSLĒGTĀ pozīcijā.

Ēdiena gatavošanas daudzsegmentu zonu izmantošana

Ēdiena gatavošanas daudzsegmentu zonas ļauj gatavot ēdieni vienā un tajā pašā ēdiena gatavošanas zonā, izmantojot dažāda izmēra kastroļus. Aktivizējot šīs ēdiena gatavošanas zonas, vispirms ieslēdzas iekšējā ēdiena gatavošanas zona.

1. Lai mainītu aktivizējamās ēdiena gatavošanas zonas diametru, pagrieziet pārslēgu pulksteņrādītāju kustības virzienā.
2. Sidriņķa rādītusam mainoties, atskanēs klikšķis.

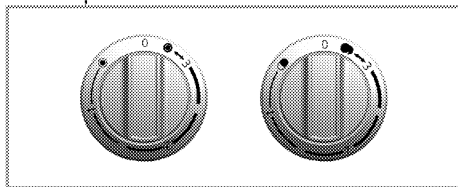

Ēdiena gatavošanas daudzsegmentu zonu izslēgšana

1. Lai izslēgtu plīti, pagrieziet sidriņķa pārslēgu pulksteņrādītāju kustības virzienā līdz (augšējai) pozīcijai IZSLĒGTS. Visi ēdiena gatavošanas zonas segmenti ir izslēgti.

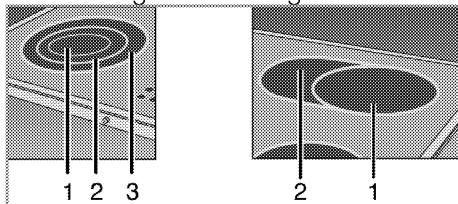

1. 1. pozīcija
2. 2. pozīcija
3. 3. pozīcija

i Ēdiena gatavošanas multisegmentu zonu 2. un 3. pozīcija nedarbojas atsevišķi.

6 Krāsns izmantošana

Vispārīga informācija par cepšanu, apcepšanu un grilēšanu



Karstas virsmas izraisa apdegumus! Iekārta lietošanas laikā var būt karsta. Nekādā gadījumā nepieskarieties karstiem degļiem, krāsns iekšpusei, sildelementiem utt. Neļaujiet bērniem atrasties krāsns tuvumā. Karstā cepeškrāsni ievietojot ēdienus un tos izņemot no cepeškrāsns, vienmēr izmantojiet siltumizturīgus virtuves cimds.



Atveriet krāsns durvis uzmanīgi, jo pa tām var izplūst karsts tvaiks. Izplūstošais tvaiks var applaucēt rokas, seju un/vai acis.

Padomi par kūku cepšanu

- Izmantojiet metāla šķīvjus ar piemērotu pārklājumu, pie kura pārtika nepielīp, alumīnija kārbas vai karstumizturīgas silikona veidnes.
- Pēc iespējas labāk izmantojiet vietu uz režģa.
- Novietojiet cepamo veidni plaukta vidū.
- Pirms krāsns vai grila ieslēgšanas izvēlieties pareizo plaukta pozīciju. Nemainiet plaukta novietojumu, kad krāsns ir karsta.
- Turiet krāsns durvis aizvērtas.

Padomi par gaļas cepšanu

- Pirms pagatavošanas sākšanas vesela cāļa, tītara vai liela gaļas gabala ierīvēšana ar mārci, piemēram citrona sulu un melnajiem pipariem, palielinās ēdiena gatavošanas veiktspēju.
- Gaļu ar kauliem ir jācep aptuveni 15-30 minūtes ilgāk nekā tāda paša izmēra cepetis bez kauliem.

- Katram gaļas biezuma centimetram ir vajadzīgs aptuveni 4-5 minūtes ilgs gatavošanas laiks.
- Pēc ēdiena gatavošanas laika paiešanas atstājiet gaļu krāsni uz vēl aptuveni 10 minūtēm. Tas ļaus gaļas sulai tikt vienmērīgāk sadalītai pa visu cepeti, un tā netecēs gaļas sagrašanās laikā.
- Ugunsizturīgā traukā ievietotu zivi jānovieto uz vidējā vai zemākā plaukta.

Padomi par grilēšanu

Kad tiek grilēta gaļa, zivis un mājputni, tie ātri kļūst brūni, iegūst jauku garoziņu un nekļūst sausi. Īpaši labi piemēroti grilēšanai ir plakani gabali, uz iesma uzdurami gaļas gabali un cīsiņi, kā arī dārzeņi ar augstu ūdens saturu, teiksim, tomāti un sīpoli.

- Izkārtojiet grilējamos gabaliņus uz stieplu grila vai cepešpannas ar stieplu grilu tā, lai to aizņemtā platība nav lielāka par sildelementa izmēriem.
- Ievietojiet stieplu plauktu vai cepešpannu ar grilu vajadzīgajā krāsns līmenī. Ja grilējat uz stieplu plaukta, ievietojiet cepešpannu apakšējā pozīcijā — tādējādi cepešpannā nokļūs tauki. Ievietojamās cepešpannas izmēram jābūt tādām, lai nosegtu visu grilēšanas apgabalu. Šāda cepešpanna var nebūt iekļauta izstrādājuma komplektācijā. Lai cepešpannu būtu vieglāk tīrīt, ielejiet tajā nedaudz ūdens.



Grilēšanai nepiemērota pārtika rada aizdegšanās risku. Grilējiet tikai tādu pārtiku, kas ir piemērota intensīvam grilēšanas karstumam. Neievietojiet pārtiku pārāk tālu grila aizmugurē. Tā ir viskarstākā vieta un taukaina pārtika var aizdegties.

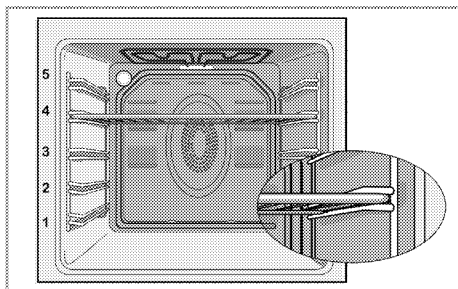

Elektriskās krāsns izmantošana

Izvēlieties temperatūru un darba režīmu

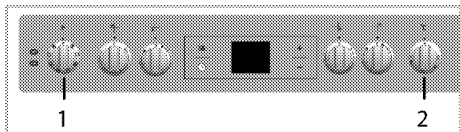

- 1 Funkciju pārslēgs
 - 2 Termostata pārslēgs
1. Novietojiet funkciju pogu iepretim vēlamajam darba režīmam.
 2. Novietojiet temperatūras pogu iepretim vēlamajai temperatūrai.
- » Krāsns sakarsīs līdz noregulētajai temperatūrai un saglabās to. Sakarsēšanas laikā temperatūras lampiņa deg.

Elektriskās krāsns izslēgšana

Pagrieziet funkciju pogu un temperatūras pogu izslēgtā stāvoklī (uz augšu).

Stieplu grila pareiza novietošana uz stieplu plaukta ir ļoti svarīga. Stieplu grils ir jāievieto starp stieplu plauktiem, kā parādīts attēlā.

Neļaujiet stieplu grilam atbalstīties pret krāsns aizmugurējo sienu. Pabīdiet stieplu grilu līdz plaukta priekšpusei un nostipriniet ar durtiņu palīdzību, lai panāktu labu grila veiktspēju. (Atšķiras atkarībā no iekārtas modeļa.)

Darba režīmi

Šeit redzamo darba režīmu secība var atšķirties atkarībā no jūsu iekārtas izkārtojuma.

Augšējais un apakšējais sildelements



Darbojas augšējais un apakšējais sildelements. Pārtika tiek vienlaikus sakarsēta no augšas un apakšas. Piemēram, tas ir piemēroti kūkām, konditorijas izstrādājumiem, kēksiem un sautējumiem veidnēs. Ēdiena gatavošanas laikā izmantojiet tikai vienu paplāti.

Apakšējais sildelements



Darbojas tikai apakšējais sildelements. Tas ir piemērots picām un secīgai pārtikas apbrūnināšanai no apakšas.



Šo funkciju jāizmanto arī vieglai tīrīšanai ar tvaiku.

Apakšējais/augšējais sildelements ar ieslēgtu ventilatoru



Darbojas augšējais un apakšējais sildelements, kā arī ventilators (aizmugurējā sienā). Ar ventilatora palīdzību karstais gaiss tiek vienmērīgi sadalīts visā krāsnī. Ēdiena gatavošanas laikā izmantojiet tikai vienu paplāti.

Izmantošana ar ventilatoru



Krāns nav sakarsusi. Darbojas tikai ventilators (aizmugurējā sienā). Sasaldētā granulētā pārtika tiek lēni atlaidzināta istabas temperatūrā un pagatavotais ēdiens tiek atdzesēts. Laiks, kas nepieciešams, lai atkausētu veselu gaļas gabalu, ir ilgāks nekā ēdienam ar graudiem.

Karsēšana, izmantojot ventilatoru



Notiek karsēšana, tās laikā izmantojot ventilatoru (aizmugurējā sienā).



Ar ventilatora palīdzību karstais gaiss tiek vienmērīgi sadalīts visā krāsnī. Lielākajā daļā gadījumu iepriekšēja sasildīšana nav nepieciešama. Piemērota ēdiena gatavošanai dažādos plauktu līmeņos. Piemērota ēdiena gatavošanai uz vairākām paplātēm. Šo funkciju jāizmanto arī vieglai tīrīšanai ar tvaiku.

"3D" funkcija



Darbojas augšējais un apakšējais sildelements, un notiek karsēšana, tās laikā izmantojot ventilatoru (aizmugurējā sienā). Pārtika tiek vienmērīgi un ātri pagatavota no visām pusēm. Ēdiena gatavošanas laikā izmantojiet tikai vienu paplāti.

Pilns grila režīms



Darbojas lielais grils krāsns griestos. Tas ir piemērots liela gaļas daudzuma grilēšanai.

- Novietojiet lielas vai vidēja izmēra porcijas uz plaukta pareizajā līmenī zem grilēšanai paredzētā grila sildelementa.
- Kad pagājusi puse no ēdiena gatavošanas laika, apgrieziet ēdienu uz otru pusi.

Grils + ventilators



Grila darbība nav tik jaudīga kā pilna grilēšanas režīma laikā.

- Novietojiet nelielas vai vidēja izmēra porcijas plaukta pareizajā vietā zem grilēšanai paredzētā grila sildelementa.
- Kad pagājusi puse no ēdiena gatavošanas laika, apgrieziet ēdienu uz otru pusi.

Cepeškrāsns izmantošana

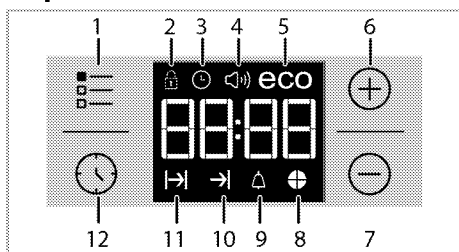

- 1 Regulēšanas taustiņš
 - 2 Taustiņu bloķēšanas simbols
 - 3 Pulksteņa simbols
 - 4 Brīdinājuma skaļuma signāli *
 - 5 Eco režīma simbols
 - 6 Plus taustiņš
 - 7 Mīnuss taustiņš
 - 8 Laika iedaļas simbols
 - 9 Brīdinājuma simbols
 - 10 Ēdiena gatavošanas laika beigu simbols*
 - 11 Ēdiena gatavošanas laika simbols
 - 12 Programmas taustiņš
- * (Atšķiras atkarībā no iekārtas modeļa.)

i Maksimālais ēdiena gatavošanas beigu laiks, ko var iestatīt, ir 5 stundas un 59 minūtes. Elektroapgādes traucējumu gadījumā programma tiks atcelta. Jums ir atkārtoti jāieprogrammē krāsns.



i Veicot iestatījumus, pulksteņa displejā mirgos attiecīgie simboli. Iestatījumi stāsies spēkā pēc tsa brīža.

i Ja ēdiena gatavošana nav iestatīta, tad nevar iestatīt pareizu laiku.

i Ja, sākot gatavošanu, ir iestatīts gatavošanas laiks, tiks parādīts atlikušais gatavošanas ilgums.

Gatavošana, uzstādot gatavošanas laiku;

Varat uzstādīt cepeškrāsnij automātisko izslēgšanos iepriekš uzstādīta gatavošanas laika beigās.

1. Izvēlieties ēdiena gatavošanas funkciju.
2. Pieskarities , kamēr displejā tiek parādīts gatavošanas laika simbols .
3. Uzstādiet gatavošanas laiku ar taustiņiem **+** / **-**.



» Pēc gatavošanas laika uzstādīšanas displejā nepārtraukti būs redzams simbols  un laika atskaite.

4. Ievietojiet šķīvi krāsnī un iestatiet temperatūru ar temperatūras pogu. Tiks sākta ēdiena gatavošana.



» Gatavošanas laika atskaite sāksies, kad tiks sākta gatavošana un visas laika atskaites simbola iedaļas būs iedegušās. Iestatītais gatavošanas laiks ir sadalīts četrās vienādās daļās, un, kad beidzas katra daļa, tās simbols tiek nodzēsts. Tādējādi ir viegli saprast atlikušā gatavošanas laika proporciju.

Gatavošanas beigu laika iestatīšana vēlāk; (Šī funkcija ir izvēles iespēja. Jūsu ierīcē tā var nebūt pieejama.)

Pēc gatavošanas laika uzstādīšanas taimerī varat norādīt plānoto gatavošanas beigu laiku.

1. Izvēlieties ēdiena gatavošanas funkciju.
2. Pieskarities , kamēr displejā tiek parādīts gatavošanas laika simbols .
3. Uzstādiet gatavošanas laiku ar taustiņiem **+** / **-**.

» Kad gatavošanas laiks ir iestatīts, displejā iedegsies simbols .

4. Pieskarities , kamēr displejā tiek parādīts gatavošanas beigu laika simbols .

5. Nospiediet taustiņus **+**/**-**, lai uzstādītu gatavošanas beigu laiku.

» Pēc gatavošanas laika uzstādīšanas displejā nepārtraukti būs redzams simbols **→|** un simbols **→|**, un laika atskaite. Kad tiek sākota gatavošana, simbols **→|** pazūd.

6. Ievietojiet šķīvi krāsnī un iestatiet temperatūru ar temperatūras pogu. Tiks sākota ēdiena gatavošana.

» **Krāsns taimeris aprēķina gatavošanas sākšanas laiku, no iestatītā gatavošanas beigu laika atņemot gatavošanai nepieciešamo laiku.** Kad pienāk gatavošanas

sākšanas laiks, tiek aktivizēts atlasītais darbības režīms, un krāsns tiek uzsildīta līdz iestatītajai temperatūrai. Šī temperatūra tiek saglabāta līdz ēdiena gatavošanas laika beigām.

» Gatavošanas laika atskaite sāksies, kad tiks sākota gatavošana un visas laika atskaites simbola iedaļas būs iedegušās. Iestatītais gatavošanas laiks ir sadalīts četrās vienādās daļās, un, kad beidzas katra daļa, tās simbols tiek nodzēsts. Tādējādi ir viegli saprast atlikušā gatavošanas laika proporciju.

7. Pēc gatavošanas procesa pabeigšanas displejā tiek parādīts **"End"**, un taimeris atskaņo audio brīdinājumu.

8. Audio brīdinājums skan 2 minūtes. Lai apturētu skaņu, pieskarities jebkuram taustiņam. Signāls vairs neskanēs, un tiks parādīts pašreizējais laiks.

i Ja nospiedīsiet jebkuru taustiņu audi brīdinājuma beigās, cepeškrāsns atsāks darboties. Lai novērstu cepeškrāsns atkārtotu ieslēgšanos pēc brīdinājuma signāla beigām, pagrieziet temperatūras un funkciju kloķus **"0"** (izslēgts) pozīcijā.

Taustiņu bloķēšanas aktivizēšana

Varat aktivizēt taustiņu bloķēšanas funkciju, lai novērstu krāsns nevēlamu ieslēgšanu.

1. Pieskarities **⏏**, kamēr displejā tiek parādīts simbols **⏏**.

» Displejā parādīsies uzraksts **"OFF"** (izslēgts).

2. Nospiediet **+**, lai aktivizētu taustiņu bloķēšanu.

» Kad taustiņu bloķēšana ir aktivizēta, displejā tiks parādīts ziņojums **"On"** (ieslēgts), un simbols **⏏** paliks izgaismots.

i Ja ir aktivizēta taustiņu bloķēšana, krāsns funkciju taustiņi nedarbojas. Strāvas padeves atteices gadījumā taustiņu bloķēšana netiks atcelta.

Lai deaktivizētu taustiņu bloķēšanu

1. Pieskarities **⏏**, kamēr displejā tiek parādīts simbols **⏏**.

» Displejā parādīsies uzraksts **"On"** (ieslēgts).

2. Atspējojiet taustiņu bloķēšanu, pieskaroties pie taustiņa **⏏**.

» Pēc taustiņu bloķēšanas deaktivizēšanas displejā parādīsies **"OFF"** *4* (izslēgts).

Brīdinājuma signāla iestatīšana

Ierīces taimeris varat iestatīt arī attiecībā uz citiem brīdināšanas vai atgādinājuma gadījumiem, ne tikai gatavošanas programmai.

Modinātājpulkstenis neietekmē krāsns funkcijas. Šī funkcija tiek izmantota tikai kā brīdinājuma signāls. Piemēram, tā ir noderīga, ja pēc zināma laika paiešanas vēlaties krāsnī apgriezt ēdienu uz otru pusi. Iestatītā laika beigās taimerī atskanēs skaņas signāls.

1. Pieskarities **⌚**, kamēr displejā tiek parādīts simbols **⌚**.

i Maksimālais brīdinājuma atskanēšanas laiks var būt 23 stundas un 59 minūtes.

2. Uzstādiēt brīdināšanas laiku ar taustiņiem **+** / **-**.

i Brīdinājuma toņa, laika, displeja spilgtuma un temperatūras taustiņiem jābūt iestatītiem pozīcijā 0 (IZSLĒGTS).

» Kad brīdinājuma laiks būs iestatīts, simbols Δ paliks izgaismots un displejā būs redzams brīdinājuma laiks.

3. Kad brīdinājuma laiks būs pagājis, sāks mirgot simbols Δ un būs dzirdams skaņas signāls.

Brīdinājuma izslēgšana

1. Skaņas signāls skan 2 minūtes. Lai apturētu skaņu, pieskarities jebkuram taustiņam.

» Signāls vairs neskanēs, un tiks parādīts pašreizējais laiks.

Signāla atcelšana;

1. Lai atceltu brīdinājumu, pieskarities \odot , kamēr displejā tiek parādīts simbols Δ .

2. Nospiediet un turiet taustiņu **■**, līdz tiek parādīts "00:00".

i Parādīsies brīdinājuma laiks. Ja vienlaikus iestatīts brīdinājuma laiks un ēdiena gatavošanas laiks, tad būs redzams tas laiks, kas pienāks pirmais.

Brīdinājuma toņa maiņa

1. Pieskarities \equiv , kamēr displejā tiek parādīts simbols \llcorner .

2. Pielāgojiet brīdināšanas toni ar taustiņiem **+** / **-**.

3. Izvēlētais tonis tiks aktivizēts pēc īsa brīža.

» Izvēlētais brīdinājuma signāla tonis parādīsies displejā kā "b-01", "b-02" vai "b-03".

Laika mainīšana

Jau iestatītā pareizā laika mainīšana

1. Pieskarities \equiv , kamēr displejā tiek parādīts simbols \odot .

2. Uzstādiēt laiku ar taustiņiem **+** / **-**.

3. Uzstādītais laiks tiks aktivizēts pēc īsa brīža.

Ekonomiskais režīms

Varat taupīt enerģiju, gatavojot ekonomiskajā režīmā un iestatot gatavošanas laiku.

Šajā režīmā gatavošana tiek pabeigta krāsns iekšējā temperatūrā, izslēdzot sildelementus pirms gatavošanas laika beigām.

Ekonomiskā režīma uzstādīšana

1. Pieskarities \equiv , kamēr displejā tiek parādīts simbols **eco**.

» Displejā parādīsies uzraksts "OFF" (Izslēgts).

2. Iespējojiet ekonomisko režīmu, pieskaroties taustiņam **+**.

» Kad taustiņu bloķēšana ir aktivizēta, displejā tiks parādīts ziņojums "On" (Ieslēgts), un simbols **eco** paliks izgaismots.

Ekonomiskā režīma atspējošana

1. Pieskarities \equiv , kamēr displejā tiek parādīts simbols **eco**.

» Displejā parādīsies uzraksts "On" (Ieslēgts).

2. Atspējojiet ekonomisko režīmu, pieskaroties taustiņam **■**.

» Kad taustiņu bloķēšana būs deaktivizēta, tiks parādīts "Off".

Ekrāna spilgtuma iestatīšana

(Šī funkcija ir izvēles iespēja. Jūsu ierīcē tā var nebūt pieejama.)

1. Pieskarities \equiv , līdz displejā tiek parādīts **d-01** vai **d-02**, vai **d-03** displeja spilgtuma iestatīšanai.

2. Iestatiet vēlamo spilgtumu ar taustiņiem **+** / **-**.















» Uzstādītais laiks tiks aktivizēts pēc īsa brīža.

Ēdiena gatavošanas laika tabula

i Šajā tabulā norādītie laiki ir norādīti informatīviem nolūkiem. Tie var atšķirties atkarībā no ēdiena temperatūras, biezuma, tipa un jūsu ierastā ēdiena gatavošanas veida.

Konditorijas izstrādājumu un gaļas cepšana

i 1. krāsns režģis ir apakšējais režģis.

Ēdiens	Pannas numurs	Izmantojamais piederums	Darba režīms	Režģa novietojums	Temperatūra (°C)	Ēdiena gatavošanas laiks (apt. minūtes)
Kūkas paplātē	Viena panna	Standarta paplāte*		3	180	25 ... 30
Kēksi veidnē	Viena panna	Kūkas veidne uz grila režģa**		2	180	40 ... 50
Mazi kēksi	Viena panna	Standarta paplāte*		3	160	25 ... 35
	Viena panna	Standarta paplāte*		3	150	30 ... 40
	2 pannas	1-Paplāte konditorejas izstrādājumiem* 3-Standarta paplāte*		1 - 3	150	35 ... 50
	3 pannas	1-Standarta paplāte* 3-Paplāte konditorejas izstrādājumiem* 5-Dzilā paplāte*		1 - 3 - 5	150	35 ... 50
Biskvītkūka	Viena panna	Apaļa kūkas forma ar 26 cm diametru uz grila režģa**		3	160	25 ... 35
	Viena panna	Apaļa kūkas forma ar 26 cm diametru uz grila režģa**		2	150	30 ... 40
	2 pannas	1-Apaļa kūkas forma ar 26 cm diametru uz grila režģa** 4-Apaļa kūkas forma ar 26 cm diametru uz paplātes konditorejas izstrādājumiem**		1 - 4	150	35 ... 45
Cepumiņi	Viena panna	Paplāte konditorejas izstrādājumiem*		3	180	25 ... 30
	2 pannas	1-Paplāte konditorejas izstrādājumiem* 3-Standarta paplāte*		1 - 3	180	30 ... 40
	3 pannas	1-Paplāte konditorejas izstrādājumiem* 3-Standarta paplāte* 5-Dzilā paplāte*		1 - 3 - 5	180	35 ... 45
Rauga mīklas izstrādājumi	Viena panna	Standarta paplāte*		2	200	30 ... 40
	2 pannas	1-Paplāte konditorejas izstrādājumiem* 5-Standarta paplāte*		1 - 5	200	45 ... 55
	3 pannas	1-Paplāte konditorejas izstrādājumiem* 3-Standarta paplāte* 5-Dzilā paplāte*		1 - 3 - 5	200	55 ... 65









Ēdiens	Pannas numurs	Izmantojamais piederums	Darba režīms	Režģa novietojums	Temperatūra (°C)	Ēdiena gatavošanas laiks (apt. minūtes)
Trekni konditorijas izstrādājumi	Viena panna	Standarta paplāte*		2	200	25 ... 35
	2 pannas	1-Paplāte konditorejas izstrādājumiem* 3-Standarta paplāte*		1 - 3	200	35 ... 45
	3 pannas	1-Paplāte konditorejas izstrādājumiem* 3-Standarta paplāte* 5-Dzilā paplāte*		1 - 3 - 5	190	45 ... 55
Ieraugs	Viena panna	Standarta paplāte*		2	200	35 ... 45
Lazanja	Viena panna	Stikla/ metāla taisnstūra panna uz grila režģa**		2 - 3	200	30 ... 40
Pica	Viena panna	Standarta paplāte*		2	200 ... 220	15 ... 20
Liellopa gaļas steiks (vesels) / Cepetis	Viena panna	Standarta paplāte*		3	25 min. 250/max, pēc tam 180 ... 190	100 ... 120
Jēra stilbs (sautējums)	Viena panna	Standarta paplāte*		3	25 min. 250/max, pēc tam 190	70 ... 90
	Viena panna	Standarta paplāte*		3	25 min. 250/max, pēc tam 190	60 ... 80
Apcēpts cālis (1,8-2 kg)	Viena panna	Standarta paplāte*		2	15 min. 250/max, pēc tam 180 ... 190	60 ... 80
	Viena panna	Standarta paplāte*		2	15 min. 250/max, pēc tam 180 ... 190	60 ... 80
Tītars (5.5 kg)	Viena panna	Standarta paplāte*		1	25 min. 250/max, pēc tam 180 ... 190	150 ... 210
	Viena panna	Standarta paplāte*		1	25 min. 250/max, pēc tam 180 ... 190	150 ... 210
Zivis	Viena panna	Standarta paplāte*		3	200	20 ... 30
	Viena panna	Standarta paplāte*		3	200	20 ... 30

Ieteicams pirms jebkura ēdiena gatavošanas iepriekš sakarsēt krāsni.
* Šie piederumi var netikt piegādāti ar produktu.
** Šie piederumi netiek piegādāti ar produktu. Tie ir atsevišķi nopērkami piederumi.

Pārbaudes ēdiena gatavošanas tabula

Ēdieni šajā gatavošanas tabulā tiek pagatavoti saskaņā ar standartu EN 60350-1, lai kontrolējošās iestādes varētu vieglāk veikt produkta pārbaudi.

Ēdiens	Pannas numurs	Izmantojamais piederums	Darba režīms	Režģa novietojums	Temperatūra (°C)	Ēdiena gatavošanas laiks (apt. minūtes)
Smiļšu maize	Viena panna	Standarta paplāte*		3	140	20 ... 30
	Viena panna	Standarta paplāte*		3	140	20 ... 30
	2 pannas	1-Standarta paplāte* 3-Paplāte konditorejas izstrādājumiem*		1 - 3	140	20 ... 30
	3 pannas	1-Standarta paplāte* 3-Paplāte konditorejas izstrādājumiem* 5-Dzilā paplāte*		1 - 3 - 5	140	25 ... 35
Mazi kūksi	Viena panna	Standarta paplāte*		3	160	25 ... 35
	Viena panna	Standarta paplāte*		3	150	30 ... 40

Ēdiens	Pannas numurs	Izmantojamais piederums	Darba režīms	Režģa novietojums	Temperatūra (°C)	Ēdiena gatavošanas laiks (apt. minūtēs)
	2 pannas	1-Paplāte konditorejas izstrādājumiem* 3-Standarta paplāte*		1 - 3	150	35 ... 50
	3 pannas	1-Standarta paplāte* 3-Paplāte konditorejas izstrādājumiem* 5-Dziļā paplāte*		1 - 3 - 5	150	35 ... 50
Biskvītkūka	Viena panna	Apaļa kūkas forma ar 26 cm diametru uz grila režģa**		3	160	25 ... 35
	Viena panna	Apaļa kūkas forma ar 26 cm diametru uz grila režģa**		2	150	30 ... 40
	2 pannas	1-Apaļa kūkas forma ar 26 cm diametru uz grila režģa** 4-Apaļa kūkas forma ar 26 cm diametru uz paplātes konditorejas izstrādājumiem**		1 - 4	150	35 ... 45
Ābolu pīrāgs	Viena panna	Apaļš, melns metāla trauks ar 20 cm diametru uz grila režģa**		2	180	50 ... 60
	Viena panna	Apaļš, melns metāla trauks ar 20 cm diametru uz grila režģa**		2	170	50 ... 60
	2 pannas	1-Apaļš, melns metāla trauks ar 20 cm diametru uz grila režģa** 4-Apaļš, melns metāla trauks ar 20 cm diametru uz pannas konditorejas izstrādājumiem**		1 - 4	170	50 ... 60

Ieteicams pirms jebkura ēdiena gatavošanas iepriekš sakarsēt krāsni.

* Šie piederumi var netikt piegādāti ar produktu.

** Šie piederumi netiek piegādāti ar produktu. Tie ir atsevišķi nopērkami piederumi.

Padomi par kūku cepšanu

- Ja kūka ir pārāk sausa, palieliniet temperatūru par apt. 10 un samaziniet ēdiena gatavošanas laiku.
- Ja kūka ir mitra, izmantojiet mazāk šķidruma vai samaziniet temperatūru par 10°C.
- Ja kūka ir pārāk tumša, novietojiet uz zemāka režģa, samaziniet temperatūru un palieliniet ēdiena gatavošanas laiku.
- Ja ārpusē ir ļoti izcepusies, bet iekšpusē ir vēl arvien lipīga, izmantojiet mazāk šķidruma, samaziniet temperatūru un palieliniet ēdiena gatavošanas laiku.

Padomi par konditorijas izstrādājumu cepšanu

- Ja konditorijas izstrādājumi ir pārāk sausi, palieliniet temperatūru par apt. 10 un samaziniet ēdiena gatavošanas laiku. Samitriniet rauga mīklas kārtas ar pienu, eļļu, olas un jogurta maisījumu.
- Ja konditorijas izstrādājumus ir pārāk ilgi jācep, pievērsiet uzmanību sagatavoto konditorijas izstrādājumu biežumam, lai tas nepārsniedz paplātes dziļumu.
- Ja konditorijas izstrādājumu augšpusē kļūst brūna, bet apakšpusē nav izcepusies, pārliecieties, ka

konditorijas izstrādājumiem izmantotais mitrinošais maisījums nav pārāk daudz uzlijis to apakšdaļā. Mēģiniet šo maisījumu vienmērīgi izsmērēt uz visām rauga mīklas kārtām un konditorijas izstrādājumu virsmas, lai tie kļūtu vienādi brūni.

i Cepiet konditorijas izstrādājumus atbilstoši ēdiena gatavošanas tabulā norādītajam režīmam un temperatūrai. Ja apakša vēl arvien nav pietiekami brūna, nākamo reizi ielieciet krāsnī par vienu plauktu zemāk.

Padomi par dārzeņu vārīšanu

- Ja dārzeņu ēdiens zaudē sulīgumu un kļūst ļoti sauss, gatavojiet to pannā ar vāku, nevis krāsns paplātē. Slēgtos traukos ēdiena sulīgums saglabāsies.
- Ja dārzeņu ēdiena netiek līdz galam pagatavots, vispirms izvāriet dārzeņus vai sagatavojiet tāpat kā konserviem, un pēc tam ievietojiet krāsnī.

Ēdiena grilēšanas laika tabula

Grilēšana ar elektrisko grilu

Ēdiens	Izmantojamais piederums	Režģa novietojums	Ieteicamā temperatūra (°C)**	Grilēšanas laiks (apt.)
Zivis	Grila režģis	4...5	250/max	20...25 min. #
Sagriezts cālis	Grila režģis	4...5	250/max	25...35 min.
Jēra gaļas karbonāde	Grila režģis	4...5	250/max	20...25 min.
Rostbīfs	Grila režģis	4...5	250/max	25...30 min. #
Tēļa gaļas karbonāde	Grila režģis	4...5	250/max	25...30 min. #
Grauzdēta maize *	Grila režģis	4	250/max	1...3 min.

atkarībā no biezuma

*Pirms gatavošanas iesildiet iekārtu 5 minūtes.

**Ja jūsu produkta grilu temperatūru nevar noregulēt, grils darbosies ieteicamajā temperatūrā.

Ēdieni šajā gatavošanas tabulā tiek pagatavoti saskaņā ar standartu EN 60350-1, lai kontrolējošās iestādes varētu vieglāk veikt produkta pārbaudi.

Ēdiens	Izmantojama maiss piederums	Režģa novietojums	Temperatūra (°C)	Ēdiena gatavošanas laiks (apt. minūtēs)
Grauzdēta maize	Grila režģis	4	250/max	1...3 min.
Kotletes (liellopa gaļa) - 12 gab.	Grila režģis	4	250/max	25...35 min.

Pēc 2/3 grilēšanas laika apgrieziet ēdianu.
Pirms jebkura ēdiena gatavošanas ieteicams iepriekš uz 5 minūtēm sakarsēt cepeškrāni.

Grila izmantošana



Grilēšanas laikā aizveriet krāsns durvis.

Karstas virsmas var izraisīt apdegumus!

Grila ieslēgšana

1. Pārgrieziet funkciju pogu līdz vēlamajam grila simbolam.
2. Pēc tam iestatiet vēlamo grila temperatūru.
3. Ja nepieciešams, veiciet aptuveni 5 minūtes ilgu iepriekšēju sakarsēšanu. » Temperatūras indikators ieslēgsies.

Grila izslēgšana

1. Pārgrieziet funkciju pogu izslēgtā stāvoklī (uz augšu).



Grilēšanai nepiemērota pārtika rada aizdegšanās risku.

Grilējiet tikai tādu pārtiku, kas ir piemērota intensīvam grilēšanas karstumam. Neievietojiet pārtiku pārāk tālu grila aizmugurē. Tā ir viskarstākā vieta un taukaina pārtika var aizdegties.

7 Apkope un tīrīšana

Vispārīga informācija

Regulāra tīrīšana pagarina iekārtas kalpošanas laiku un samazina bieži sastopamas problēmas.

! Pirms apkalpošanas un tīrīšanas darbu uzsākšanas atvienojiet iekārtu no barošanas avota. Pastāv elektriskās strāvas trieciena risks.

! Pirms tīrīšanas sākšanas ļaujiet iekārtai atdzist. Karstas virsmas var izraisīt apdegumus!

- Pēc katras lietošanas reizes rūpīgi notīriet iekārtu. Šādi būs iespējams daudz vieglāk notīrīt pēc ēdiena gatavošanas palikušās atliekas, tādējādi izvairoties no to piedegšanas nākamajā iekārtas izmantošanas reizē.
- Iekārtas tīrīšanai nav nepieciešami īpaši tīrīšanas līdzekļi. Iekārtas tīrīšanai izmantojiet siltu ūdeni un mazgāšanas šķidrums, mīkstu drāniņu vai švammīti un noslaukiet iekārtu ar mīkstu drāniņu.
- Vienmēr pārlicinieties, vai pēc tīrīšanas un uzreiz pēc izšķakstīšanās ir rūpīgi noslaucīts viss liekais ūdens.
- Nerūsējošā tērauda virsmu un roktura tīrīšanai neizmantojiet tīrīšanas līdzekļus, kuru sastāvā ir skābe vai hlorīds. Lai notīrītu šīs daļas, izmantojiet mīkstu drāniņu un šķidro mazgāšanas līdzekli (kas nav abrazīvs) un slaukiet tikai vienā virzienā.

i Virsmu var sabojāt zināmi mazgāšanas līdzekļi vai tīrīšanas materiāli. Tīrīšanai neizmantojiet agresīvus mazgāšanas līdzekļus, tīrīšanas pulverus/krēmus vai citus asus priekšmetus.

i Ierīces tīrīšanai neizmantojiet tvaika tīrītājus, jo tas var izraisīt elektriskās strāvas triecienus.

Plīts virsmas tīrīšana

Stikla keramikas virsma

Noslaukiet stikla keramikas (vitrokeramikas) virsmu ar aukstu ūdeni, pievēršot uzmanību tam, lai uz tās nepaliktu tīrīšanas līdzekļa paliekas, un nosusiniet ar mīkstu drāniņu. Nākamo reizi izmantojot plīts virsmu, mazgāšanas līdzekļa paliekas var sabojāt stikla keramikas virsmu.

Uz stikla keramikas (vitrokeramikas) virsmas piekaltušās paliekas nekādā gadījumā nedrīkst noskrāpēt ar asmeņiem ar āķiem, metāla kasīkli vai līdzīgiem rīkiem.

Notīriet kalcija traipus (dzeltenos plankumus) ar veikalos nopērkamu kaļķakmens tīrīšanas līdzekli vai nelielu daudzumu tāda kaļķakmens tīrīšanas līdzekļa kā, piemēram, etiķis vai citronu sula.

Ja virsma ir ļoti netīra, ar sūkļīti uzklājiet uz tās tīrīšanas līdzekli un pagaidiet, līdz tas ir labi absorbēts. Pēc tam notīriet plīts virsmu ar mitru drāniņu.

i Produktus uz cukura bāzes (tādus kā biezs krēms un siļņups) ir jānotīra nekavējoties, negaidot, kamēr virsma atdzīs. Pretējā gadījumā stikla keramikas virsma var tikt neatgriezeniski sabojāta.

Laika gaitā var notikt neliela pārklājuma un citu virsmu krāsas neliela izbalēšana. Tas neietekmē iekārtas darbību. Stikla keramikas virsmas krāsas izbalēšana un traipi ir parasta parādība, un tas nav defekts.

Vadības paneļa tīrīšana

Notīriet vadības paneli un pogas ar mitru drāniņu un noslaukiet sausus.

- i** Ja jūsu izstrādājumam ir pogas/rokturi, tīrot vadības paneli, nenovietojiet vadības rokturus. Var tikt sabojāts vadības panelis!

Krāsns tīrīšana

Sānu sienas tīrīšana (Atšķiras atkarībā no iekārtas modeļa.)
(Šī funkcija ir izvēles iespēja. Jūsu ierīcē tā var nebūt pieejama.)

1. Noņemiet sānu režģa priekšējo daļu, to velkot sānu sienai pretējā virzienā.
2. Pilnībā izņemiet sānu režģi, to velkot savā virzienā

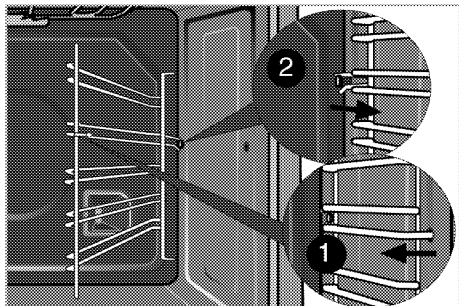

Katalītiskas sienas

(Šī funkcija ir izvēles iespēja. Jūsu ierīcē tā var nebūt pieejama.)

Jūsu ierīces iekšējās sānu sienas (A) un/vai aizmuģurējā siena (B) var būt pārklātas ar katalītisko emalju. Katalītiskās sienas ir viegli matētā krāsā, to virsma ir poraina. Krāsns katalītiskās sienas nav jātīra. Pateicoties savai perforētajai struktūrai, katalītiskās virsmas absorbē taukus un, kad virsma ir uzsūkusi taukus, tās sāk spīdēt. Šādā gadījumā iesakām detaļas nomainīt.

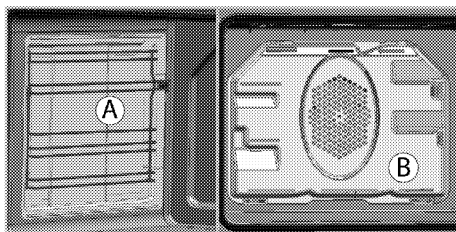

Viegla tīrīšana ar tvaiku

Tas nodrošina viegla tīrīšanu, jo netīrumus (ja nav gaidīts pārāk ilgi) atmiešņķē tvaiks, kas izveidojas krāsnī, un ūdens lāsītes, kas kondensējas uz krāsns iekšējām virsmām.

1. Izņemiet no krāsns visus piederumus.
2. Ielejiet krāsns paplātē 500 ml ūdens un ievietojiet paplāti krāsns otrajā plauktā.

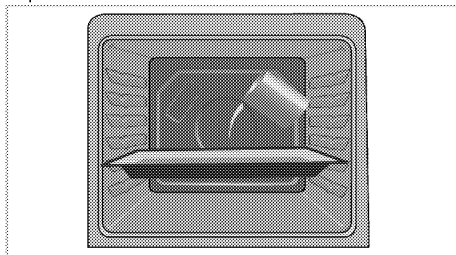

3. Uzstādīt cepeškrāsni līdz viegli tvaika tīrīšanas režīmā un palaist pie 100 ° C temperatūrā 25 minūtes.
4. Atveriet durvis un nolaukiet krāsns iekšējās virsmas ar mitru sūklīti vai drāniņu.
5. Iekārtas tīrīšanai izmantojiet siltu ūdeni un mazgāšanas šķidrums, mīkstu drāniņu vai švammīti, lai atbrīvotos no grūti notīrāmiem netīrumiem, un noslaukiet iekārtu ar sausu drāniņu.

i Viegļajā tvaika tīrīšanas režīmā ūdens tiek ielietis tvertnē, lai mīkstinātu nogulsnes/netīrumus, kas izveidojušies krāsns korpusā, tādējādi tie izgaros un kondensēsies krāsns korpusā un uz krāsns durtiņu iekšējā stikla, tāpēc, atverot krāsns durtiņas, var pilēt ūdens. Notīriet kondensātu uzreiz pēc krāsns durtiņu atvēršanas.

Notīriet krāsns durvis

Krāsns durvju tīrīšanai izmantojiet siltu ūdeni un mazgāšanas šķidrumu, mīkstu drāniņu vai švammīti, un noslaukiet ar sausu drāniņu.

Noslaukiet stiklu ar etiķi un pēc tam noskalojiet kaļķa atlikumus, kas var rasties uz krāsns stikla.

i Neizmantojiet krāsns durvju tīrīšanai asus abrazīvus tīrīšanas līdzekļus vai asus metāla skrāpjus. Tie var saskrāpēt virsmu un sabojāt stiklu.

Cepeškrāsns durvju tīrīšana

i Cepeškrāsns durvju un stikla tīrīšanai nelietojiet spēcīgus abrazīvus tīrīšanas līdzekļus, metāla skrāpjus, stieplu vilnu vai balinātājus.

Jūs varat noņemt cepeškrāsns durvis un durvju stiklus, lai tos notīrītu. Kā noņemt durvis un logus, ir paskaidrots sadaļās "Cepeškrāsns durvju noņemšana" un "Durvju iekšējo stiklu noņemšana". Pēc durvju iekšējo stiklu noņemšanas notīriet tos, izmantojot trauku mazgāšanas līdzekli, siltu ūdeni un mīkstu drāniņu vai sūkli, un nosusiniet tos ar sausu drānu. Noslaukiet stiklu ar etiķi un pēc tam noskalojiet kaļķa atlikumus, kas var rasties uz krāsns stikla.

Krāsns durvju izņemšana

1. Atidarykite priekines dureles (1).
2. Atlenkite spaustukus, esančius prie dešinēs ir kairēs priekinių durelių pusēs virių korpusų (2), paspausdami juos žemyn, kaip parodyta paveikslėlyje.

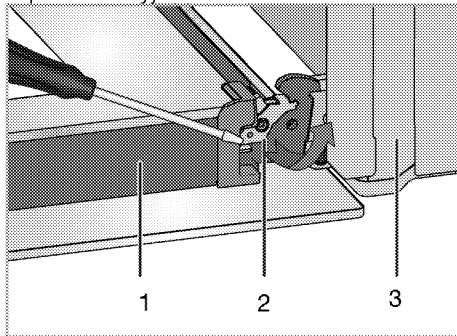

- 1 Durvis
- 2 Eņģes bloķēšana(aizvērta pozīcija)
- 3 Krāsns
- 4 Eņģes bloķēšana(atvērtā pozīcija)

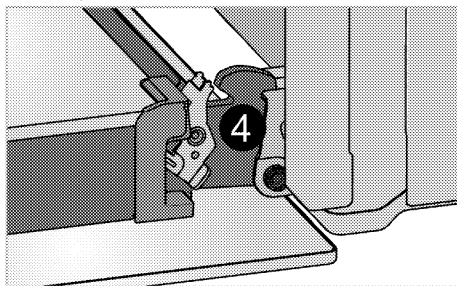

- 3.Pusiau praverkite priekines dureles.

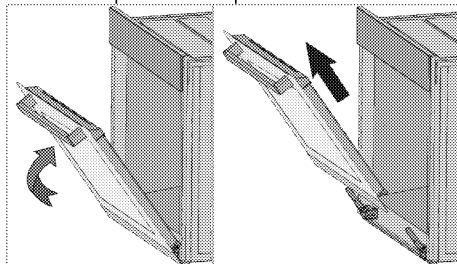

- 4.Nuimkite priekines dureles, traukdami jas aukštyn, kad jos atsikabintų nuo dešiniojo ir kairiojo virių.

i Norint vēl sumontuoti dureles, nuėmimo proceso metu atliktus žingsnius reikia atlikti atvirkščia tvarka. Vėl įstatę dureles, nepamirškite užspausti prie vyrių korpusų esančių spaustukų.

Iekšėjo stikla durvju iznėmšana

(Ši funkcija ir izvėles iespēja. Jūsū ierīcē tā var nebūt pieejama.)

Krāsns durvju iekšējais stikla panelis var tikt iznėmts notīršanai.

1. Atveriet krāsns durvis.

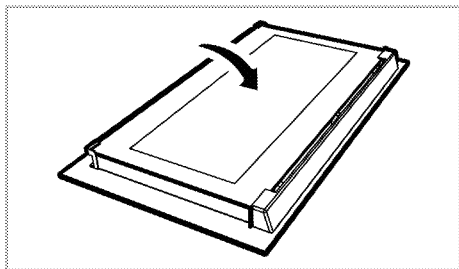

2. Paveiciet savā virzienā un iznėmiet plastmasas daļu, kas ievietota priekšėjo durvju augšdaļā.

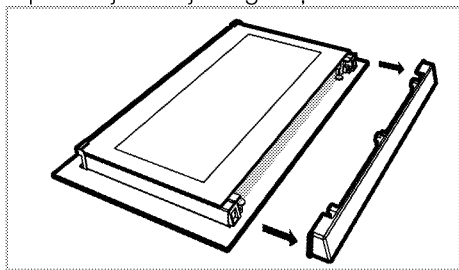

3. Kā parādīts attēlā, mazliet paceliet pašu iekšėjo stikla paneli (1) virzienā A un paveiciet uz āru virzienā B.

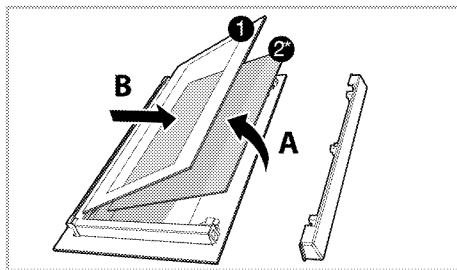

1 Iekšējais stikla panelis

2* Iekšējais stikla panelis (Jūsū ierīcē tā var nebūt pieejama.)

4. Ja jūsū produkts ir aprīkots ar iekšėjo stikla paneli (2); Atkārtojiet šo pašu darbību, lai iznėmtu iekšėjo stikla paneli (2).

5. Pirmā durvju pārgrupēšanas darbība ir iekšējā stikla paneļa (2) ielikšana atpakaļ. Atbalstiet stikla paneļa nošķelto stūri plastmasas gropes nošķeltajā stūrī. (Ja jūsū produkts ir aprīkots ar iekšėjo stikla paneli), iekšėjo stikla paneli (2) ir jāievieto plastmasas gropē pie paša iekšējā stikla paneļa (1).

6. Ievietojot pašu iekšėjo stikla paneli (1), pavērsiet paneļa apdrukāto pusi iekšējā stikla paneļa virzienā. Svarīgi, lai iekšējā stikla paneļa (1) apakšējais stūris ir atbalstīts apakšējā plastmasas rievā.

7. Spiediet plastmasas detaļu pie rāmja, līdz izdzirdat klikšķi.

Krāsns lampas nomainšana



Lai izvairītos no elektriskās strāvas trieciena, pirms krāsns lampas nomainšanas pārlicinieties, ka iekārta ir atvienota no barošanas avota un atdzisusi.

Karstas virsmas var izraisīt apdegumus!

i Šajā krāsnī tiek izmantota kvēlspuldze, kuras jauda ir mazāka par 40 W, augstums mazāks par 60 mm, diametrs mazāks par 30 mm, vai halogēna lampa ar līdzi G9, jauda ir mazāka par 60 W. Lampas ir piemērotas darbam temperatūrā virs 300 ° C. Krāsns lampas var iegūt no pilnvarotiem servisa aģentiem vai tehniķa ar licenci.

i Lampa var neatrasties attēlā redzamajā vietā.

i Šajā ierīcē izmantotā lampa nav piemērota mājsaimniecības telpu apgaismošanai. Šo lampu ir paredzēts lietot, lai ierīces lietotājam būtu vieglāk saskatīt pārtikas produktus.

i Šajā ierīcē izmantotājām lampām ir jāspēj funkcionēt ekstrēmos fiziskos apstākļos, piemēram, temperatūrā, kas nepārsniedz 50 °C.

Ja cepeškrāsnij ir apaļa lampa

1. Atvienojiet iekārtu no barošanas avota.

2. Pagrieziet stikla vāku pretēji pulksteņrādītāju kustības virzienam un noņemiet.

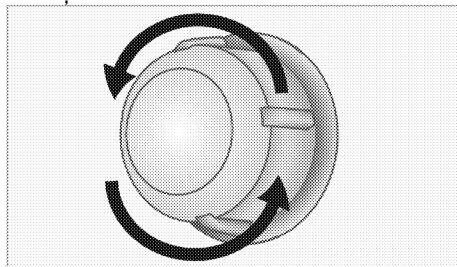

3. Ja jūsu krāsns lampiņas tips ir (A), kā parādīts attēlā tālāk, izņemiet to, griežot kā parādīts, un nomainiet. Ja tās tips ir (B), pavelciet un izņemiet, kā parādīts attēlā, un nomainiet to.

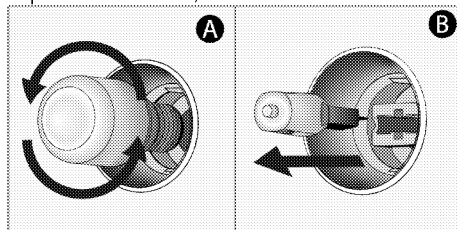

4. Uzlieciet stikla vāku.

8 Traucējummeklēšana

Krāsns lietošanas laikā rada tvaiku.

- Tas ir normāli, ka darbības laikā rodas tvaiks. >>> *Tā nav darbības kļūda.*

Iekārta sakaršanas un atdzišanas laikā rada metāliskus trokšņus.

- Kad metāla daļas ir sakarsušas, tās var izplesties un radīt troksni. >>> *Tā nav darbības kļūda.*

Iekārta nedarbojas.

- Galvenais drošinātājs ir bojāts vai atvienojies. >>> *Pārbaudiet drošinātājus, kas atrodas drošinātāju kārbā. Ja nepieciešams, tos nomainiet vai atkal aktivizējiet.*
- Iekārta nav pievienota (iezemētai) kontaktligzdai. >>> *Pārbaudiet spraudkontakta savienojumu.*

Krāsns apgaismojums nestrādā.

- Krāsns lampa ir bojāta. >>> *Nomainiet krāsns lampu.*
- Barošana ir atslēgta. >>> *Pārbaudiet, vai notiek strāvas padeve. Pārbaudiet drošinātājus, kas atrodas drošinātāju kārbā. Ja nepieciešams, tos nomainiet vai atkal aktivizējiet.*

Krāsns nesakarst.

- Iespējams, nav iestatīta konkrēta funkcija un/vai temperatūra. >>> *Iestatiet vajadzīgo cepeškrāsns funkciju un/vai temperatūru.*
- Modeļiem ar taimeru nav iestatīts taimeris. >>> *Noregulējiet laiku.* (Iekārtām ar mikroviļņu krāsni taimeris kontrolē tikai mikroviļņu krāsni.)
- Barošana ir atslēgta. >>> *Pārbaudiet, vai notiek strāvas padeve. Pārbaudiet drošinātājus, kas atrodas drošinātāju kārbā. Ja nepieciešams, tos nomainiet vai atkal aktivizējiet.*

(Modeļiem ar taimeru) Pulkstena displejs mirgo vai redzams pulkstena simbols.

- Pirms kāda laika noticis elektropadeves pārtraukums. >>> *Noregulējiet laiku. / Izslēdziet un atkal ieslēdziet iekārtu.*



Ja nevarat novērst problēmu arī pēc visu šajā sadaļā doto norādījumu izpildes, tad sazinieties ar pilnvarotu apkalpošanas speciālistu vai šīs iekārtas pārdevēju. Nekādā gadījumā nemēģiniet pats salabot bojāto iekārtu.

beko

Pećnica

Korisnički priručnik

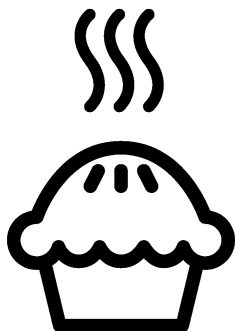

SB

Molimo da prvo pročitate ovo uputstvo!

Poštovani korisniče,
zahvaljujemo na izboru Beko proizvoda. Nadamo se da ćete na najbolji mogući način iskoristiti Vaš proizvod, koji je napravljen sa visokim kvalitetom i vrhunskom tehnologijom. Stoga, molimo da pročitate ovo celo korisničko uputstvo i sva prateća dokumenta pažljivo pre korišćenja proizvoda i čuvajte ih kao podsetnik za buduću upotrebu. Ako ovaj proizvod predate trećem licu, priložite i ovo korisničko uputstvo. Pratite sva upozorenja i informacije iz korisničkog uputstva.

Imajte na umu da ovo korisničko uputstvo može da se primeni i na nekoliko drugih modela. Razlike između modela će biti naznačene u priručniku.

Objašnjenje simbola

U ovom korisničkom uputstvu su korišćeni sledeći simboli:



Važne informacije ili korisni saveti u vezi sa korišćenjem.



Upozorenje za situacije koje su opasne po život i imovinu.



Upozorenje za električni udar.



Upozorenje za opasnost od požara.



Upozorenje za vrelе površine.



Arçelik A.Ş.
Karaağaç caddesi No:2-6
34445 Sütlüce/Istanbul/TURKEY
Made in TURKEY

**1 Važna uputstva i upozorenja
za bezbednost i okruženje 4**

Opšta bezbednost.....	4
Bezbednost električnih proizvoda	5
Bezbednost proizvoda.....	6
Namena	8
Bezbednost dece.....	9
Odlaganje dotrajalog proizvoda u otpad	9
Odlaganje ambalažnog materijala	9

2 Opšte informacije 10

Pregled.....	10
Sadržaji pakovanja	11
Tehničke specifikacije	12

3 Instalacija 13

Pre instalacije.....	13
Instalacija i povezivanje	14
Odlaganje dotrajalog proizvoda u otpad ..	16

4 Pripreme 17

Saveti za uštedu energije	17
Prva upotreba	17
Podешavanje vremena.....	17
Prvo čišćenje proizvoda	18
Prvo zagrevanje	18

**5 Kako koristiti ploču za
kuvanje 19**

Opšte informacije o kuvanju.....	19
Korišćenje ploča za kuvanje.....	20

6 Kako rukovati rernom 22

Opšte informacije o pečenju, pečenju mesa i pečenju na roštilju	22
Kako koristiti električnu rernu.....	23
Režimi rada	23
Korišćenje sata rerne.....	24
Tabela vremena kuvanja.....	28
Kako rukovati roštiljem	31
Tabela vremena kuvanja za pečenje roštilja.....	31

7 Održavanje i nega 32

Opšte informacije.....	32
Čišćenje ploče za kuvanje	32
Čišćenje komandne table	33
Čišćenje rerne	33
Čišćenje vrata rerne	34
Skidanje unutrašnjeg stakla na vratima	35
Zamena sijalice u rerni.....	35

8 Otklanjanje kvarova 37

1 Važna uputstva i upozorenja za bezbednost i okruženje

Ovaj odeljak sadrži sigurnosna uputstva koja će vam pomoći da se zaštitite od opasnosti povreda i oštećenja imovine. Neuspešno praćenje ovih uputstava će poništiti garanciju.

Opšta bezbednost

- Ovaj uređaj mogu koristiti deca starija od 8 godina i osobe sa smanjenim fizičkim, senzornim ili mentalnim sposobnostima ili kojima nedostaju iskustvo i znanje, ako su pod nadzorom ili su dobili uputstva u vezi sa bezbednom upotrebom uređaja i razumeju uključene opasnosti.

Deca se ne smeju igrati sa uređajem. Deca ne smeju čistiti ili održavati uređaj bez nadzora.

- Ovaj uređaj nije namenjen za upotrebu od strane osoba (uključujući decu) sa smanjenim fizičkim, senzornim ili mentalnim sposobnostima ili nedostatkom iskustva i znanja, osim ako su pod nadzorom ili su im data uputstva.

Deca koja su pod nadzorom ne smeju se igrati uređajem.

- Ako se proizvod ustupi drugoj osobi za ličnu upotrebu ili kao polovan proizvod, potrebno je takođe proslediti korisnički priručnik, etikete proizvoda i druge relevantne dokumente i delove.
- Nikada ne stavljajte uređaj na pod pokriven tepihom. Inače, umanjen protoka vazduha ispod proizvoda će uzrokovati pregrevanje električnih delova. Ovo će izazvati probleme sa Vašim proizvodom.
- Instalaciju i popravke smeju da vrše samo ovlašćeni serviseri. Proizvođač neće snositi odgovornost za štete koje nastanu zbog postupaka koje su obavile neovlašćene osobe, što takođe može poništiti garanciju. Pre instalacije, pažljivo pročitajte uputstva.
- Ne uključujte proizvod ako je u kvaru ili ima vidljivo oštećenje.

- Prekontrolišite da li su funkcijski tasteri na proizvodu isključeni nakon svake upotrebe.

Bezbednost električnih proizvoda

- Ako je proizvod neispravan, ne treba da se koristi dok ga ne popravi ovlašćeni serviser. Postoji opasnost od električnog udara!
- Proizvod povezujte samo na uzemljenu utičnicu/vod sa naponom i zaštitom navedenim u „Tehničkim specifikacijama“. Uzemljenje instalacije mora da obavi kvalifikovani električar u slučaju da se proizvod koristi sa ili bez transformatora. Naša kompanija neće biti odgovorna ni za kakve probleme koji nastanu zbog korišćenja proizvoda sa neuzemljenom instalacijom u skladu sa lokalnim propisima.
- Nikada ne perite proizvod prskanjem ili sipanjem vode na njega! Postoji opasnost od električnog udara!
- Proizvod mora da bude isključen za vreme instalacije, održavanja, čišćenja i popravke.
- Ako je priključni kabl za napajanje proizvoda oštećen, mora da ga zameni proizvođač, njegov serviser ili odgovarajuće kvalifikovano lice kako bi se izbegle opasnosti.
- Aparat mora da se instalira tako da može potpuno da se isključi sa mreže. Razdvajanje mora da bude obezbeđeno ili putem mrežnog utikača ili putem prekidača ugrađenog u fiksnu električnu instalaciju u skladu sa građevinskim propisima.
- Zadnja strana rerne se jako zagreva za vreme upotrebe. Pobrinite se da električni priključak ne dodiruje zadnju površinu, jer se može oštetiti.
- Ne prignječujte kabl za napajanje između vrata rerne i okvira i ne vodite ga preko vrućih površina. U suprotnom može doći do topljenja izolacije kabla i do požara zbog kratkog spoja.
- Sve radove na električnoj opremi i sistemima treba da vrše samo ovlašćena kvalifikovana lica.
- U slučaju oštećenja, isključite proizvod i odvojite od električne mreže. Da biste to

uradili, isključite osigurač u
domaćinstvu.

- Uverite se da je jačina osigurača kompatibilna sa ovim proizvodom.

Bezbednost proizvoda

- **UPOZORENJE:** Uređaj i njegovi pristupačni delovi se zagrevaju tokom upotrebe. Budite pažljivi da biste izbegli dodirivanje vrućih elemenata. Decu mlađu od 8 godina treba udaljiti osim u slučaju da ih neprekidno nadgledate.
- Nikad ne koristite proizvod u slučaju oslabljenog rasuđivanja ili koordinacije pod uticajem konzumiranja alkohola i/ili lekova.
- Budite pažljivi kada koristite alkoholna pića u vašem posuđu. Alkohol na visokim temperaturama isparava i može da prouzrokuje požar jer se može upaliti ako dođe u kontakt sa vrućim površinama.
- Ne stavljajte nikakav zapaljivi materijal blizu proizvoda, jer njegove stranice mogu da se zagrevaju u toku upotrebe.
- Uređaj se zagreva tokom upotrebe. Budite pažljivi da biste izbegli dodirivanje vrućih

elemenata u unutrašnjosti
rerne.

- Održavajte čistoću svih ventilacionih otvora.
- Ne zagrevajte zatvorene konzerve i staklene tegle u rerni. Pritisak koji se može stvoriti u plehu/tegli može da izazove njihovo pucanje.
- Plehove za pečenje, posuđe ili aluminijumsku foliju ne stavljajte direktno na dno rerne. Akumulirana toplota bi mogla da ošteti dno rerne.
- Ne koristite abrazivna sredstva za čišćenje ili tvrde metalne strugače za čišćenje stakla na vratima rerne jer mogu izgubiti površinu, što može dovesti do razbijanja stakla
- Ne koristite paročistače za čišćenje uređaja da ne biste izazvali električni udar.
- (Razlikuje se u zavisnosti od modela uređaja.)
Pravilno postavljanje žičane police i pleha na žičane police
Važno je da se žičana polica i/ili pleh pravilno postave na policu. Žičanu policu ili pleh gurnite između 2 šine i proverite stabilnost pre postavljanja jela na njih (vidi sledeću sliku).

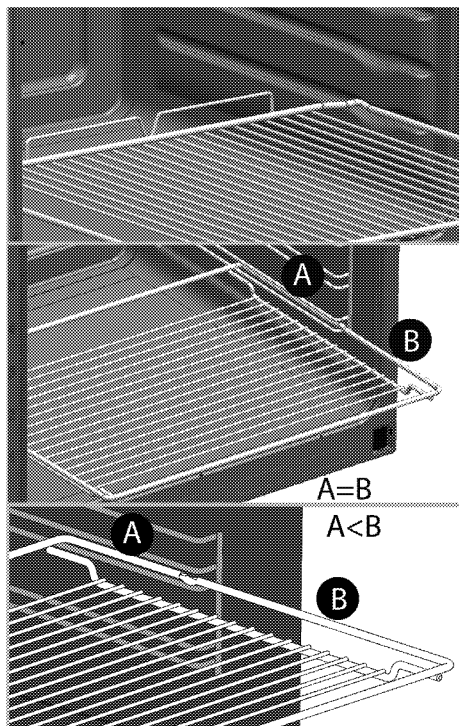

- Ne koristite proizvod ako je staklo na prednjim vratima skinuto ili napuklo.
- Uvek koristite termootporne rukavice za rernu kada posude stavljate ili vadite iz vruće rerne.
- Postavite papir za pečenje u šerpu ili na dodatak za rernu (pleh, gril itd.) zajedno sa hranom, a zatim ubacite sve u prethodno zagrejanu rernu. Uklonite višak delova papira za pečenje koji prelazi dodatak ili šerpu da biste sprečili rizik od dodirivanja grejnih elemenata u rerni.

Nikada nemojte da koristite papir za pečenje na temperaturi koja je veća od naznačene temperature za papir za pečenje. Nemojte da stavljate papir za pečenje direktno na dno rerne.

- **UPOZORENJE:** Pobrinite se da kabl za napajanje aparata bude iskopčan ili automatski prekidač kola isključen pre zamene lampe da biste izbegli mogućnost strujnog udara.
- Uređaj ne sme da se instalira iza dekorativnih vrata da bi se izbeglo pregrevanje.
- Uređaj mora da se postavi direktno na pod. Ne sme da se postavlja na postolje ili podnožje.
- **UPOZORENJE:** Kuvanje na ringli sa zagrejanom masti ili uljem može biti opasno i dovesti do požara. NIKADA ne pokušavajte da gasite vatru vodom, već isključite uređaj, a zatim pokrijte plamen tj., pokrijte ga poklopcem ili protivpožarnim ćebetom.
- **PAŽNJA:** Proces kuvanja mora da bude pod nadzorom. Kratkotrajni proces kuvanja

mora neprekidno da bude pod nadzorom.

- **UPOZORENJE:** Opasnost od požara: Nemojte držati predmete na površinama za kuvanje.
- **UPOZORENJE:** Ako je površina naprsila, isključite uređaj da biste izbegli mogućnost električnog udara.
- U slučaju da se staklo ploče za kuvanje polomi: Odmah isključite sve gorionike i sve električne grejne elemente i izolujte uređaj od napajanja. Nemojte da dodirujete površinu uređaja. Nemojte da koristite uređaj.
- Ovaj aparat nije predviđen da se upravlja putem eksternog tajmera ili posebnog sistema daljinskog upravljača.
- Pritisak pare koji se može stvoriti zbog vlage na površini ploče za kuvanje ili na dnu šerpe može da izazove pomeranje šerpe. Zbog toga treba da se uverite da su površina rerne i dna šerpi uvek suve.
- **UPOZORENJE:** Koristite samo štitnike ploče za kuvanje koje je dizajnirao proizvođač aparata za

kuvanje ili koje je proizvođač aparata odredio kao pogodne u uputstvu za upotrebu, ili štitnike ploče za kuvanje koje sadrži aparat. Upotreba neodgovarajućih štitnika može izazvati nezgode.

Za pouzdanost proizvoda od požara:

- Uverite se da je utikač dobro umetnut u utičnicu kako ne bi izazvao varnice.
- Ne koristite oštećen, isečen ili produžni kabl, osim originalnog kabla.
- Pobrinite se da na utičnici na koju je priključen proizvod nema ni vlage ni tečnosti.

Namena

- Ovaj proizvod je namenjen za kućnu upotrebu. Komercijalna upotreba nije dozvoljena.
- **PAŽNJA:** Ovaj aparat služi samo za kuvanje. On ne sme da se koristi za druge svrhe, na primer za grejanje prostorije."
- Ovaj proizvod ne sme se koristiti za zagrevanje tanjira ispod rešetke roštilja, vešanje peškira, kuhinjskih krpa itd.

na ručici, niti u druge svrhe zagrevanja.

- Proizvođač neće biti odgovoran ni za kakve štete koje su nastale kao posledica nenamenske upotrebe ili pogrešnog rukovanja.
- Rerna može da se koristi za odmrzavanje, pečenje i pečenje hrane na roštilju.

Bezbednost dece

- **UPOZORENJE:** Pristupačni delovi mogu da se zagreju za vreme upotrebe. Decu treba udaljiti.
- Materijali za pakovanje su opasni za decu. Ambalažne materijale držite van domašaja dece. Molimo da sve delove ambalaže odložite u otpad u skladu sa ekološkim standardima.
- Električni proizvodi su opasni za decu. Udaljite decu od proizvoda kada je uključen i nemojte im dozvoliti da se igraju sa proizvodom.
- Iznad uređaja ne stavljajte predmete koje bi deca mogla da dohvate.
- Kada su vrata otvorena, ne stavljajte teške predmete na njih i ne dozvolite da deca sede na njima. To može da

doveđe do prevrtanja i mogu da se oštete šarke vrata.

Odlaganje dotrajalog proizvoda u otpad

Usaglašenost sa WEEE direktivom i odlaganje otpada:



Ovaj proizvod je usaglašen sa WEEE direktivom Evropske Unije (2012/19/EU). Ovaj proizvod nosi znak klasifikacije za električni i elektronski otpad (WEEE). Ovaj proizvod je proizveden od visoko kvalitetnih delova i materijala koji se mogu ponovo koristiti i pogodni su za reciklažu. Nemojte odlagati proizvod u otpad sa običnim kućnim otpadom i drugim otpadima na kraju veka trajanja. Odložite ga u centar za sakupljanje i reciklažu električnog i elektronskog otpada. Konsultujte se sa svojim lokalnim vlastima da biste saznali o ovim centrima za sakupljanje otpada.

Usaglašenost sa RoHS direktivom:

Proizvod koji ste kupili u saglasnosti je sa RoHS direktivom Evropske Unije (2011/65/EU). On ne sadrži štetne i zabranjene materijale navedene u direktivi.

Odlaganje ambalažnog materijala

- Ambalažni materijali su opasni po decu. Ambalažni materijal čuvajte na bezbednom mestu, van domašaja dece. Ambalažni materijali za ovaj proizvod su proizvedeni od materijala koji se mogu reciklirati. Odložite ih pravilno i sortirajte u skladu sa uputstvima za recikliranje otpada. Ne odlažite ih sa običnim kućnim otpadom.

2 Opšte informacije

Pregled

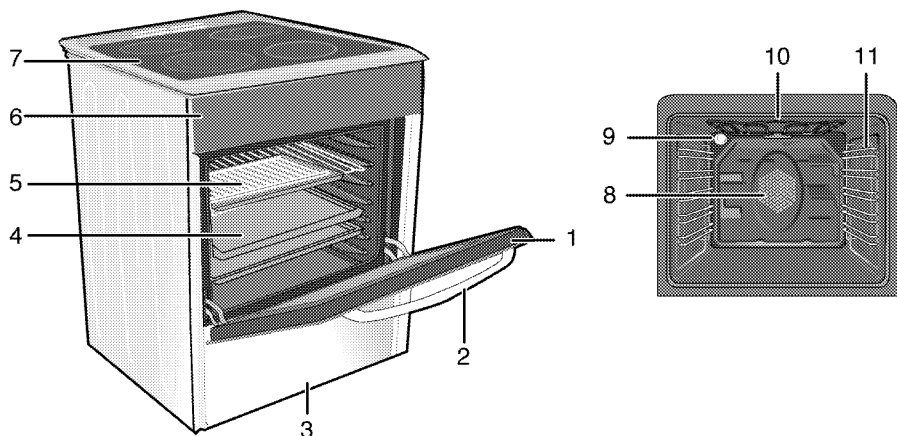

- | | |
|-------------------|---|
| 1 Prednja vrata | 7 Ploča sa gorionikom |
| 2 Ručka | 8 Motor ventilatora (iza čelične ploče) |
| 3 Donja fioka | 9 Lampa |
| 4 Pleh | 10 Grejač roštilja |
| 5 Žičana polica | 11 Položaji police |
| 6 Kontrolna tabla | |

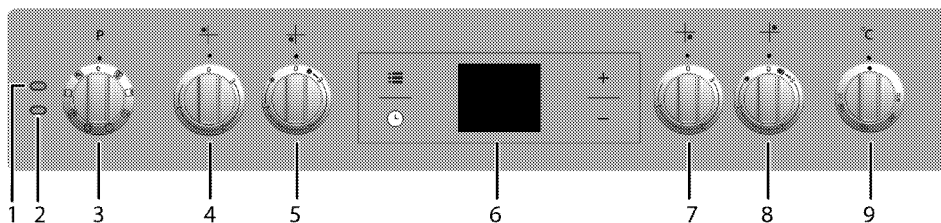

- | | |
|--|---|
| 1 Lampica za upozorenje | 6 Digitalni vremenski programator |
| 2 Lampica termostata | 7 Ploča za kuvanje sa jednim krugom
Napred desno |
| 3 Obrtno dugme za izbor funkcije | 8 Proširena ploča za kuvanje Pozadi
desno |
| 4 Ploča za kuvanje sa jednim krugom
Pozadi levo | 9 Obrtno dugme termostata |
| 5 Ploča za kuvanje sa dva kruga
Napred levo | |

Sadržaji pakovanja

i Isporučeni pribor može da se razlikuje u zavisnosti od modela uređaja. Sav pribor, koji je opisan u ovom korisničkom priručniku, možda neće postojati kod vašeg proizvođača.

1. Korisnički priručnik

2. Standardni pleh

Koristi se za peciva, smrznutu hranu ili pečenje velikih komada mesa.

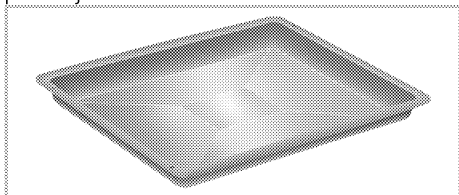

3. Pleh za pecivo

Koristi se za peciva kao što su kolači i biskviti.

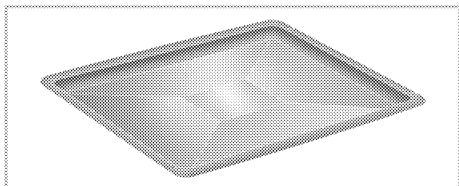

4. Žičani roštilj

Koristi se za pečenje i za stavljanje šerpe sa hranom koja treba da bude pečena, pržena ili kuvana na željenu policu.

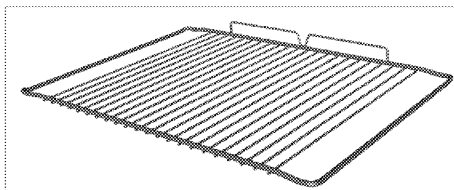
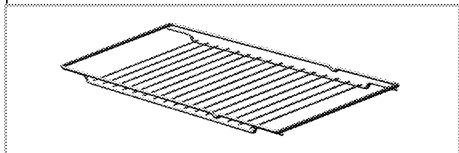

5. Pravilno postavljanje žičane police i pleha na teleskopske police i pleha na teleskopske police (Ova funkcija je opcionalna. Možda neće postojati kod vašeg proizvođača.)

Teleskopske police vam omogućavaju da lako postavljate i uklanjate plehove i žičanu policu.

Kada koristite pleh i žičanu policu sa teleskopskim policama uverite se da trnovi na zadnjem delu teleskopske police stoje naspram uglova žičane police i pleha.

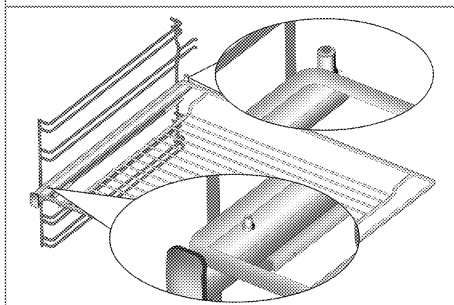
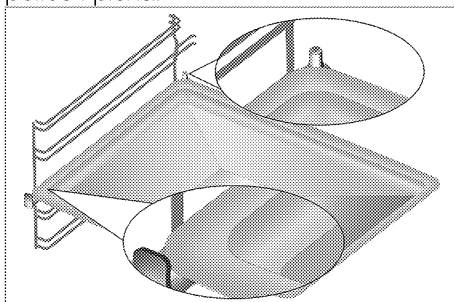

Tehničke specifikacije

OPŠTE	
Spoljne dimenzije (visina/širina/dubina)	850 mm/600 mm/600 mm
Napon/frekvencija	220-240 V ~ 50/60 Hz
Ukupna potrošnja energije	10 kW
Tip kabla / poprečni presek	min.H05VV-FG 3 x 4 mm ²
Ploča za kuvanje	
Gorionici	
Pozadi levo	Ploča za kuvanje sa jednim krugom
Dimenzije	140 mm
Snaga	1200 W
Napred levo	Ploča za kuvanje sa dva kruga
Dimenzije	210/120 mm
Snaga	2200/750 W
Napred desno	Ploča za kuvanje sa jednim krugom
Dimenzije	180 mm
Snaga	1800 W
Pozadi desno	Proširena ploča za kuvanje
Dimenzije	170/265 mm
Snaga	1500/2400 W
RERNA/ROŠTILJ	
Glavna rerna	Rerna sa više funkcija
Unutrašnja lampa	15–25 W
Potrošnja roštilja	2,2 kW

Osnovi: Informacije na nalepnici energetskeg rejtinga električnih remi navedene su u skladu sa EN 60350-1 / IEC 60350-1 standardom. Ove vrednosti su određene pod standardnim opterećenjem sa gornjim i donjim grejačem ili sa funkcijama koje uključuju ventilator (ako postoje).

Klasa energetske efikasnosti je određena u skladu sa sledećim prioritetom u zavisnosti od toga da li relevantne funkcije postoje kod proizvoda ili ne. 1- Kuvanje sa eko ventilatorom, 2- Turbo sporo kuvanje, 3- Turbo kuvanje, 4- Zagrevanje odozdo/odozgo uz pomoć ventilatora, 5-Zagrevanje odozgo i odozdo.

i Tehničke specifikacije se mogu izmeniti bez prethodnog obaveštenja da bi se poboljšao kvalitet proizvoda.

i Slike koje su date u ovom uputstvu za upotrebu su samo ilustrativne i možda se neće u potpunosti poklapati sa vašim proizvodom.

i Vrednosti, koje su navedene na oznakama proizvoda ili u drugoj dokumentaciji koju ste dobili uz proizvod, dobijene su pod laboratorijskim uslovima u skladu sa odgovarajućim standardima. U zavisnosti od radnih uslova i uslova okruženja proizvoda, ove vrednosti se mogu razlikovati.

3 Instalacija

Proizvod mora da instalira kvalifikovano lice u skladu sa važećim propisima. U suprotnom, garancija neće važiti. Proizvođač neće biti odgovoran za štete koje nastanu zbog postupaka koje su obavile neovlašćene osobe i može da poništi garanciju.

i Priprema lokacije i električne instalacije za proizvod su odgovornost kupca.

! Ovaj proizvod mora da se instalira u skladu sa svim lokalnim propisima za gasne i/ili električne instalacije.

! Pre instalacije vizuelno proverite da li na proizvodu postoje bilo kakva oštećenja. Ako ustanovite oštećenja, nemojte ga instalirati. Oštećeni proizvodi predstavljaju opasnost po vašu bezbednost.

Pre instalacije

Da biste osigurali da ispod aparata postoji kritičan slobodan vazdušni prostor, preporučujemo da se ovaj aparat montira na čvrstoj osnovi i da nožice ne upadaju u tepih ili neku drugu mekanu podnu oblogu.

Kuhinjski pod mora da bude u stanju da izdrži aparat plus dodatno posuđe za kuvanje i pečenje, kao i hranu.

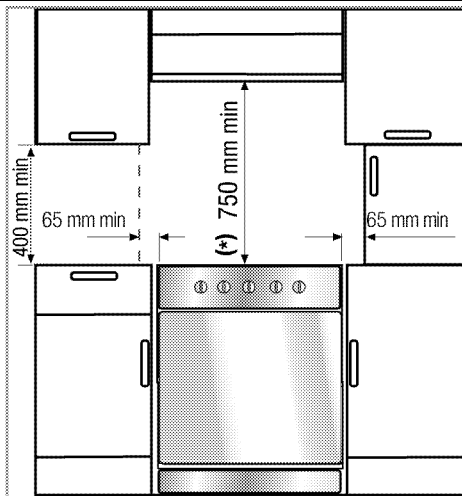

- Uređaj odgovara aparatu klase 1, tj. njegova zadnja strana i **jedna** bočna strana može da se postavi uz zidove kuhinje, kuhinjski nameštaj ili drugi uređaj bilo koje veličine. Kuhinjski nameštaj ili uređaj sa **druge** strane šporeta mora da bude iste veličine ili niži.
- Može se koristiti sa ormarićima sa obe strane, ali se mora obezbediti minimalan slobodan prostor od 400mm iznad nivoa ploče za kuvanje i slobodan prostor od 65mm između šporeta i bilo kog bočnog zida, pregrade ili visokog ormarića.
- Može se koristiti i u slobodno stojećem položaju. Obezbedite minimalni razmak od 750mm iznad površine ploče za kuvanje.
- (*) Ako se kuhinjski aspirator montira iznad šporeta, pogledajte uputstvo proizvođača aspiratora u vezi sa visinom instalacije. Ako u uputstvu za nape nije definisana nijedna veličina, ova visina treba da bude najmanje 650 mm.

- Svaki element kuhinskog nameštaja koji se nalazi uz aparat mora da bude otporan na toplotu (min. do 100 °C).

Sigurnosni lanac

Ako vaš proizvod ima 2 sigurnosna lanca;

Uređaj mora da se osigura od pada korišćenjem dva sigurnosna lanca sa kojim je rena isporučena. Zakačite kuku (1) pomoću odgovarajućeg eksera na kuhinjski zid (6) i učvrstite sigurnosni lanac (3) na kuku preko mehanizma blokiranja (2).

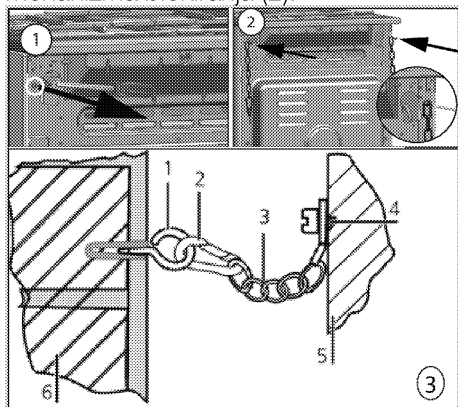

- 1 Kuka za stabilizaciju
- 2 Mehanizam blokiranja
- 3 Sigurnosni lanac
- 4 Učvrstite lanac na zadnjoj strani šporeta
- 5 Zadnja strana šporeta
- 6 Kuhinjski zid

Ako vaš proizvod ima 1 sigurnosni lanac;

Uređaj mora da se osigura od pada korišćenjem jednog sigurnosnog lanca koji je isporučen sa renom. Pratite korake navedene na slici u nastavku da pričvrstite sigurnosni lanac na svom proizvodu.

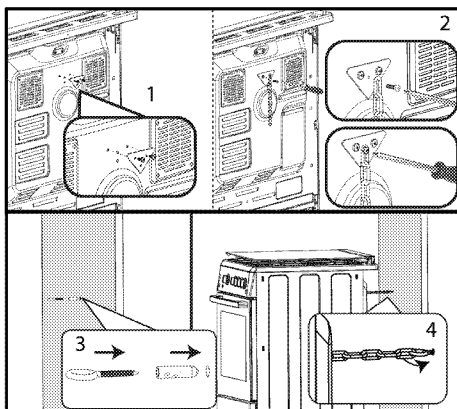

- Stabilizacioni lanac treba da bude što je moguće kraći da bi se sprečilo da se rena naginje prema napred i treba da stoji dijagonalno da bi se sprečilo bočno naginjanje rene.

Stabilizacioni lanac za šporete nije dizajniran sa mestom za pričvršćivanje konzole.

Instalacija i povezivanje

Uređaj se može instalirati i povezati samo u skladu sa propisanim pravilima za instalaciju.

- Ne instalirajte proizvod pored frižidera ili zamrzivača. Toplota koju emituje proizvod može da prouzrokuje povećanu potrošnju energije rashladnih aparata.
- Uređaj moraju da nose najmanje dve osobe.
- Uređaj mora pravilno da se osigura na pod. Ne sme da se postavlja na postolje ili podnožje.
- Ne koristite vrata i/ili ručicu za nošenje ili pomeranje ovog proizvoda. Vrata, ručica za ili šarke se mogu oštetiti.

Električno povezivanje

Povežite proizvod sa uzemljenom utičnicom koja je zaštićena minijaturnim

prekidačem odgovarajućeg kapaciteta kao što je navedeno u tabeli „Tehničke specifikacije“. Angažujte kvalifikovanog električara da obavi povezivanje sa uzemljenom instalacijom dok koristite proizvod sa ili bez transformatora. Naša kompanija nije odgovorna ni za kakvu štetu koja će proisteći zbog korišćenja proizvoda bez uzemljene instalacije u skladu sa lokalnim propisima.

! Na gasnu mrežu proizvod sme da priključi samo ovlašćeno kvalifikovano lice. Garantni rok za proizvod počinje samo nakon pravilne instalacije. Proizvođač neće biti odgovoran za štete koje nastanu zbog postupaka koje su obavile neovlašćene osobe.

! Električni kabl za napajanje ne sme da se priklešti, savije ili prignječi ili da dođe u dodir sa vrućim delovima proizvoda. Oštećeni kabl za napajanje mora da zameni kvalifikovani električar. U suprotnom, postoji opasnost od električnog udara, kratkog spoja ili požara!

Podaci o mrežnom napajanju moraju da odgovaraju podacima koji su navedeni na tipskoj pločici proizvoda. Tipaska pločica se vidi kada se otvore vrata ili donji poklopac ili se nalazi na zadnjoj strani uređaja, što zavisi od tipa uređaja. Kabl za napajanje vašeg proizvoda mora da bude u skladu sa vrednostima u tabeli „Tehničke specifikacije“.

! Pre radova na električnoj instalaciji isključite proizvod iz struje. Postoji opasnost od električnog udara!

Povezivanje kabla za napajanje

i Tokom povezivanja žica morate da poštujuete nacionalne/lokalne propise o struji i morate da koristite odgovarajuću utičnicu i utikač za renu. U slučaju da ograničenja napajanja uređaja premašuju nominalne vrednosti struje za utikač i utičnicu, proizvod mora da se poveže preko fiksne električne instalacije direktno bez korišćenja utikača i utičnice.

1. Ukoliko nije moguće isključiti napajanje preko svih izvoda (polova), rastavni uređaj sa najmanje 3 mm zazora kontakta (osigurači, fazni sigurnosni prekidači, kontaktori) moraju da se povežu, a svi polovi ovog rastavnog uređaja moraju da budu u blizini proizvoda (ne iznad) u skladu sa IEE smernicama. Nepridržavanje ovog uputstva može da dovede do problema u radu i poništavanja garancije za proizvod.

Preporučuje se dodatna zaštita putem FID sklopke za zaštitu od struje greške.

Ako je kabl isporučen sa proizvodom:

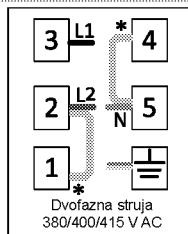
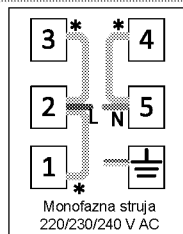

* Bakarni most

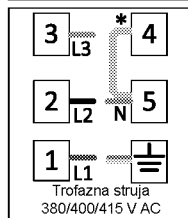

2. Za jednofazno povezivanje, žice treba povezati na sledeći način:

- Braun kabl = L (faza)

- Plavi kabl = N (nula)
- Zeleno/žuti kabl = (E)  (Uzemljenje)
- Gurnite uređaj prema kuhinjskom zidu.
- **Podešavanje nožica reme**

Vibracije tokom upotrebe mogu izazvati pomeranje posuda. Ova opasna situacija se može izbeći ako je uređaj nivelisan i stabilan.

Radi vaše bezbednosti, proverite da li je uređaj nivelisan podešavanjem četiri nožica na dnu okretanjem na levo ili desno da biste ujednačili nivo sa radnom površinom.

Za uređaje sa rashladnim ventilatorom (Možda neće postojati kod vašeg proizvođača.)

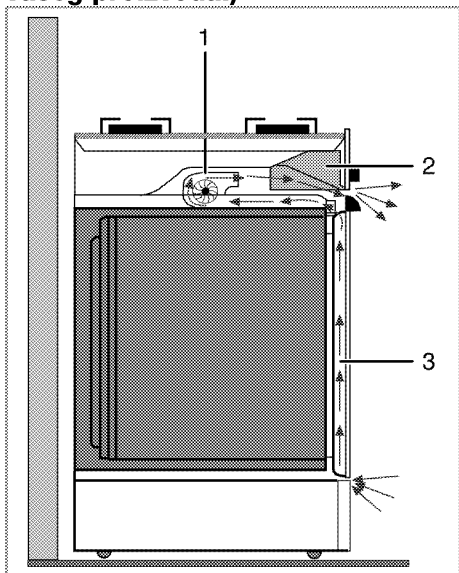

- 1 Cooling fan (Rashladni ventilator)
- 2 Kontrolna tabla
- 3 Vrata

Rashladni ventilator hladi i kontrolnu tablu i prednji deo aparata.

- i** Rashladni ventilator nastavlja da radi još 20-30 minuta nakon što je rema isključena.

Finalna provera

1. Ponovo priključite uređaj na napajanje.
2. Proverite sve električne funkcije.

Odlaganje dotrajalog proizvoda u otpad

- Sačuvajte originalnu ambalažnu kutiju ovog proizvoda i transportujte proizvod u njoj. Pratite uputstva na kutiji. Ako nemate originalnu ambalažnu kutiju, proizvod upakujte u foliju za pakovanje sa vazдушnim mehurićima ili deblji karton i dobro zalepite.
- Da biste sprečili da rešetka za roštilj i pleh u remi oštete vrata reme, postavite komad kartona na unutrašnju stranu vrata reme prema položaju plehova. Vrata reme zalepite trakom za bočne stranice.
- Ne koristite vrata ili ručicu za podizanje ili pomeranje ovog proizvoda.
- i** Ne stavljajte nikakve predmete na proizvod i premeštajte ga u uspravnom položaju.
- i** Proverite opšti izgled svog proizvoda da biste pronašli eventualna oštećenja koja su mogla nastati za vreme transporta.

4 Pripreme

Saveti za uštedu energije

Sledeće informacije će vam pomoći da vaš uređaj koristite na ekološki način i štedite energiju:

- U rerni koristite emajlirane poklopce ili poklopce tamne boje jer će prenos toplote biti bolji.
- Dok kuvate jela, obavite predzagrevanje ako se to savetuje u korisničkom uputstvu ili receptu.
- U toku pečenja ne otvarajte često vrata rerne.
- Kad god je moguće, kuvajte više jela u rerni istovremeno. Možete da kuvate dva jela u dve šerpe koje se mogu staviti na žičanu rešetku za roštilj.
- Kuvajte više jela jedno za drugim. Jer će rerne već biti zagrejane.
- Možete da uštedite energiju tako što ćete električnu rernu isključiti nekoliko minuta pre kraja vremena kuvanja. Ne otvarajte vrata rerne.
- Odmrznite smrznuta jela pre pečenja.
- Za kuvanje koristite šerpe i tiganje sa poklopcem. Ako se ne stavi poklopac, potrošnja energije može biti 4 puta veća.
- Izaberite gorionik koji odgovara veličini dna šerpe koja će biti korišćena. Uvek birajte pravilnu veličinu šerpe za svoje jelo. Veće šerpe zahtevaju više energije.
- Koristite šerpe sa ravnim dnom kada kuvate na električnim ringlama. Šerpe sa debelim dnom obezbeđuju bolju toplotnu provodnost. Možete da uštedite do 1/3 energije.
- Posude i šerpe moraju da odgovaraju zonama za kuvanje. Dno posuda ili šerpe ne sme biti manje od ringle.
- Održavajte čistoću zona za kuvanje i dna šerpi. Nečistoće će smanjiti

provođenje toplote između zone za kuvanje i dna šerpe.

- U slučaju dužeg kuvanja, isključite zonu za kuvanje 5 ili 10 minuta pre završetka vremena kuvanja. Možete da uštedite do 20% energije korišćenjem preostale toplote.

Prva upotreba

Podešavanje vremena

i Odgovarajući simboli trepću na ekranu za vreme podešavanja.

Pritisnite tastere **+/-** da biste podesili vreme nakon što je rerne uključena prvi put.

i Za modele sa upravljanjem na dodir najpre dodirnite **≡**, a zatim koristite **+ / -** da biste podesili vreme u toku dana.

Potvrdite postavku tako što ćete dodirnuti simbol **⌚** i sačekati 4 sekunde bez dodirivanja tipki da potvrdite.

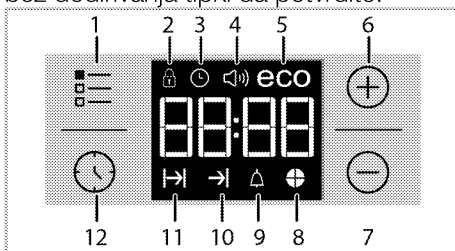

- 1 Taster za podešavanje
- 2 Simbol blokade tastera
- 3 Simbol sata
- 4 Simbol jačine zvuka alarma *
- 5 Simbol Eko režima
- 6 Taster plus
- 7 Taster minus
- 8 Simbol vremenskog indikatora
- 9 Simbol alarma
- 10 Simbol za kraj vremena kuvanja*
- 11 Simbol vremena kuvanja

12 Taster za program

* (Razlikuje se u zavisnosti od modela uređaja.)

i Ako početno vreme nije podešeno, sat će se pokrenuti od 12:00 a simbol 🕒 će biti prikazan. Ovaj simbol nestaje kada se tačno vreme podesi.

i Podešavanje tačnog vremena se poništava u slučaju nestanka struje. Ono se mora ponovo podesiti.

Prvo čišćenje proizvoda

i Prilikom upotrebe nekih deterdženata ili sredstava za čišćenje mogla bi da se ošteti površina. Ne koristite agresivne deterdžente, praškove/tečnosti za čišćenje ili oštre predmete tokom čišćenja.

1. Uklonite sve ambalažne materijale.
2. Obrisite površine proizvoda vlažnom krpom ili sunđerom i osušite ga krpom.

Prvo zagrevanje

Uključite proizvod da bi se zagrejavao i ostavite ga tako oko 30 minuta, a zatim ga isključite. Tako će da sagore bilo kakvi ostaci ili slojevi iz proizvodnje.



Vruće površine mogu da prouzrokuju opekotine! Uređaj može da bude vruć za vreme upotrebe. Nikada ne dodirujte vruće gorionike, unutrašnje delove rerne, grejače itd. Udaljite decu. Uvek koristite termootporne rukavice za rernu kada posude stavljate ili vadite iz vruće rerne.

Električna rerna

1. Izvadite sve plehove za pečenje i žičanu rešetku roštilja iz rerne.
2. Zatvorite vrata rerne.
3. Izaberite statičan položaj.
4. Izaberite najveću jačinu za roštilj; pogledajte *Kako koristiti električnu rernu, strana 23*.
5. Uključite na oko 30 minuta.
6. Isključite rernu; pogledajte *Kako koristiti električnu rernu, strana 23*

Rerna za roštilj

1. Izvadite sve plehove za pečenje i žičanu rešetku roštilja iz rerne.
2. Zatvorite vrata rerne.
3. Izaberite najveću jačinu za roštilj; pogledajte *Kako rukovati roštiljem, strana 31*.
4. Uključite na oko 15 minuta.
5. Isključite roštilj; pogledajte *Kako rukovati roštiljem, strana 31*



Tokom prvog uključivanja se par sati može javiti dim i osetiti neobičan miris. To je potpuno normalno. Pobrinite se da soba ima dobru ventilaciju radi uklanjanja dima i neobičnog mirisa. Izbegavajte direktno udisanje dima i mirisa koji se osećaju.

5 Kako koristiti ploču za kuvanje

Opšte informacije o kuvanju



Nikad punite posudu uljem više od jedne trećine. Ne ostavljajte ploču za kuvanje bez nadzora kada zagrevate ulje. Pregrejano ulje predstavlja opasnost od požara. **Nikada ne pokušavajte da eventualnu vatru gasite vodom!** Ako se ulje zapali, pokrijte ga protivpožarnim čebetom ili vlažnom krpom. Isključite ploču za kuvanje, ako se to može bezbedno uraditi i pozovite vatrogasce.

- Pre prženja hrane, uvek je dobro osušite i pažljivo spustite u vrelo ulje. Postarajte se da namirnice budu potpuno odmrznute pre prženja.
- Ne poklapajte posudu koju koristite kada zagrevate ulje.
- Postavite lonce i šerpe na način da njihove ručice ne budu iznad ploče za kuvanje kako biste sprečili njihovo zagrevanje. Ne stavljajte na ploču za kuvanje nestabilne posude ili one koje se mogu lako prevrnuti.
- Ne stavljajte prazne posude i šerpe na zone za kuvanje koje su uključene. Mogu da se oštete.
- Rad zone za kuvanje bez posude ili šerpe na njoj izazvaće oštećenje uređaja. Isključite zone za kuvanje nakon što je kuvanje završeno.
- Kako površina uređaja može biti vruća, ne stavljajte na nju plastične ili aluminijumske posude. Odmah očistite sve takve otopljene materijale sa površine. Takve posude ne bi trebalo koristiti ni za držanje hrane.

- Koristite samo šerpe ili posude sa ravnim dnom.
- U šerpe i lonce stavljajte odgovarajuću količinu hrane. Tako ćete sprečiti nepotrebno čišćenje zbog prelivanja. Ne stavljajte poklopce za šerpe i lonce na zone za kuvanje. Postavite šerpe na način da budu u centru zone za kuvanje. Kada želite da premestite šerpu na drugu zonu za kuvanje, podignite je i stavite na zonu za kuvanje koju želite umesto da je povlačite po površini.

Saveti za staklokeramičke ploče za kuvanje

- Staklokeramička površina je otporna na toplotu i na nju ne utiču velike temperaturne razlike.
- Ne koristite staklokeramičku površinu kao mesto za čuvanje ili kao dasku za sečenje hrane.
- Koristite samo šerpe i lonce sa obrađenim dnom. Oštre ivice mogu izgubiti površinu.
- Ne koristite aluminijumske posude i šerpe. Aluminijum oštećuje staklokeramičku površinu.

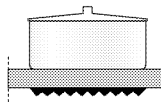
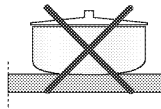
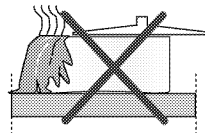

Prolivanja hrane mogu oštetiti staklokeramičku površinu i izazvati požar. Nemojte koristiti posude sa konkavnim ili konveksnim dnom. Koristite samo šerpe i lonce sa ravnim dnom. Oni obezbeđuju lakši prenos toplote.

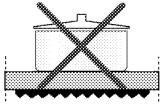

Ako je prečnik šerpe suviše mali, nepotrebno će se izgubiti energija.

Korišćenje ploča za kuvanje

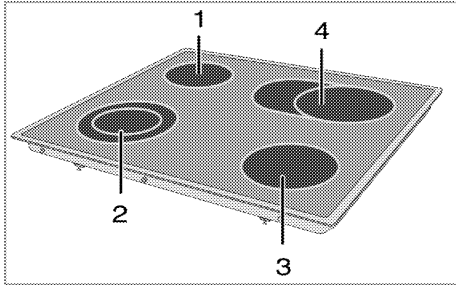

- 1 Ploča za kuvanje sa jednim krugom 14-16 cm
- 2 Ploča za kuvanje sa dva kruga 21-23/12-14 cm
- 3 Ploča za kuvanje sa jednim krugom 18-20 cm
- 4 Proširena ploča za kuvanje 17-19/26-28 cm je lista preporučenih prečnika šerpi koje mogu da se koriste na odgovarajućim ringlama.

! Pazite da na ploču za kuvanje ne padne neki predmet. Čak i mali predmeti, npr. slanik, mogu da oštete ploču za kuvanje. Ne koristite naprsu ploču za kuvanje. Voda može ući u naprsline i prouzrokovati kratak spoj. U slučaju bilo kakvog oštećenja površine (npr. vidljive naprsline), odmah isključite proizvod da biste smanjili opasnost od električnog udara.

Staklokeramička ploča za kuvanje je opremljena svetlom za rad i signalnom lampicom upozorenja za vruću zonu. Signalna lampica upozorenja za vruću zonu označava status aktivne zone i

ostaje upaljena nakon što je ringla isključena. Treperenje signalne lampice upozorenja za vruću zonu ne predstavlja kvar.



U zavisnosti od korišćenja, površina ploče za kuvanje može se ohladiti nakon različitih vremenskih intervala. Površina ploče za kuvanje može biti vruća čak i ako lampice indikatora ne svetle. Vodite računa da se površina ohladi pre nego što je dodirnete. U suprotnom, može doći do opekotina na rukama!



Brzozagrevajuće ringle staklokeramičke ploče za kuvanje se osvetljavaju kada se uključe. Ne gledajte u jaku svetlost.

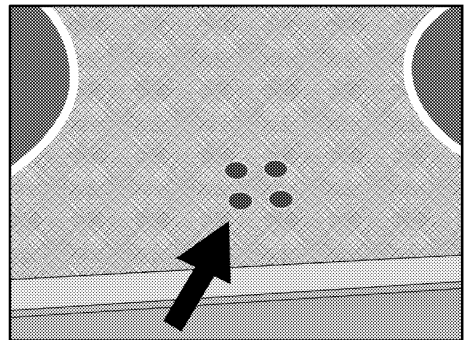

Uključivanje keramičkih ringli

Dugme za podešavanje toplote se koristi za upravljanje ringlom. Da biste dobili željenu toplotu, dugme za podešavanje toplote ringle okrenite na odgovarajuću jačinu.

Jačina kuvanja	1	2 – 3	4 – 6
	zagrevanje	dinstanje, ključanje	kuvanje, prženje, kuvanje

Jačina kuvanja	1	2	3
	zagrevanje	dinstanje, ključanje	kuvanje, prženje, kuvanje

Isključivanje keramičkih ringli

Okrenite dugme za ringlu u položaj „ISKLJUČENO“ (gore).

Upotreba ringli sa više zona za kuvanje

Ringle sa više zona za kuvanje omogućavaju vam da kuvate u šerpama različite veličine na istoj ringli. Kada su ove zone za kuvanje aktivirane, najpre se uključuje unutrašnja zona.

1. Da biste promenili prečnik aktivne zone za kuvanje, okrenite dugme u smeru kretanja kazaljke na satu.
2. Čuće se "klik" čim se prečnik grejne zone ringle promeni.

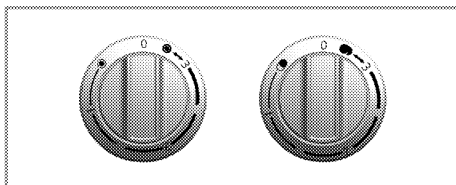

Isključivanje ringle sa više zona za kuvanje

1. Okrenite dugme u suprotnom smeru od kretanja kazaljke na satu do položaja "ISKLJUČENO" (gore) da biste isključili reću. Svi segmenti zone za kuvanje su isključeni.

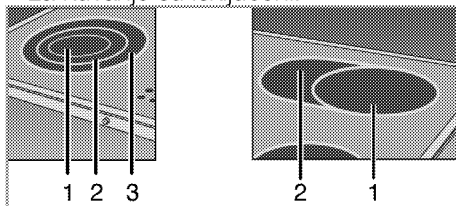

- 1 Položaj 1
- 2 Položaj 2
- 3 Položaj 3

i Položaji 2 i 3 za ringle sa više zona za kuvanje ne rade nezavisno.

6 Kako rukovati rernom

Opšte informacije o pečenju, pečenju mesa i pečenju na roštilju



Vruće površine mogu da prouzrokuju opekotine! Uređaj može da bude vruć za vreme upotrebe. Nikada ne dodirujte vruće gorionike, unutrašnje delove rerne, grejače itd. Udaljite decu.

Uvek koristite termootporne rukavice za rernu kada posude stavljate ili vadite iz vruće rerne.



Vodite računa kada otvarate vrata rerne, jer može da izađe para. Para koja izlazi može da opeče vaše ruke, lice i/ili oči.

Saveti za pečenje

- Koristite odgovarajuće metalne tepsije ili aluminijumske posude ili termootporne silikonske kalupe.
- Prostor na polici iskoristite što je moguće bolje.
- Stavite kalup za pečenje na sredinu police.
- Izaberite pravilan položaj police pre nego što uključite rernu ili roštilj. Ne menjajte položaj police dok je rerna vruća.
- Vrata rerne držite zatvorena.

Saveti za pečenje mesa

- Prelivanje celog pileta, ćurke i velikih komada mesa sa prelivima kao što su sok od limuna i crni biber pre kuvanja će povećati efikasnost kuvanja.
- Pečenje mesa sa kostima traje 15 do 30 minuta duže u poređenju sa pečenjem iste količine mesa bez kostiju.

- Svaki centimetar debljine mesa zahteva približno 4 do 5 minuta kuvanja.
- Pustite da meso ostane u rerni oko 10 minuta po završetku vremena kuvanja (cooking time). Sokovi se bolje raspodeljuju po celom pečenju i ne ističu kada se meso seče.
- Riba se može staviti na srednju ili donju policu u termootpornu posudu.

Saveti za pečenje na roštilju

Ako se meso, riba i piletina peku na roštilju, oni brzo dobijaju braonkastu boju, imaju lepu koricu i ne suše se. Ravni komadi, ražnjići i kobasice su naročito pogodni za pečenje na roštilju, kao i povrće sa visokim sadržajem vode kao što su paradajz i crni luk.

- Rasporedite komade koje treba peći na žičanoj rešetki roštilja ili u plehu za pečenje sa rešetkom za roštilj tako da oni ne prelaze veličinu grejača.
- Namestite žičanu policu za pečenje sa rešetkom za roštilj na odgovarajućem nivou u rerni. Ako pečete na žičanoj polici, namestite pleh za pečenje na donjoj polici radi sakupljanja masnoće. Dimenzija pleha za pečenje koji treba namestiti mora da omogućiti pokrivanje celokupne oblasti pečenja. Ovaj pleh se možda ne isporučuje uz proizvod. U pleh za pečenje dodajte malo vode radi lakšeg čišćenja.



Hrana koja nije podesna za pečenje na roštilju može da prouzrokuje požar. Za pečenje na roštilju koristite samo hranu koja je prikladna za intenzivnu toplotu roštilja.

Ne stavljajte hranu u zadnji deo rešetke za roštilj. To je najtoplija oblast, pa bi masna hrana mogla da se upali.

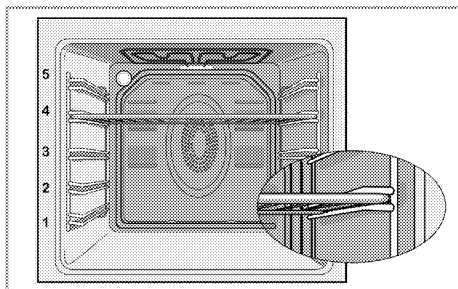

Kako koristiti električnu rernu

Izbor temperature i način rada

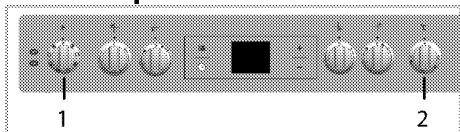

1 Obrtno dugme za izbor funkcije

2 Obrtno dugme termostata

1. Podesite dugme za izbor funkcije na željeni režim rada.

2. Podesite dugme za temperaturu na željenu temperaturu.

» Rerna se zagreva na podešenu temperaturu i održava je. Za vreme zagrevanja, kontrolna lamica za temperaturu je uključena.

Isključivanje električne rerne

Okrenite dugme za izbor funkcije i dugme termostata u položaj „isključeno“ (gore).

Važno je da se rešetka za roštilj pravilno postavi na žičanu policu. Rešetka za roštilj mora biti ubačena između žičanih policica kao što je prikazano na slici.

Ne dozvolite da se rešetka za roštilj oslanja na zadnji zid rerne. Namestite rešetku za roštilj na prednji deo police i uglavite je uz pomoć vrata kako bi se postigla veća efikasnost pečenja na roštilju.

(Razlikuje se u zavisnosti od modela uređaja.)

Režimi rada

Redosled radnih režima je prikazan tamo gde bi mogao da odstupa od konfiguracije vašeg proizvoda.

Gornji i donji grejač



Gornji i donji grejač su uključeni. Jelo se istovremeno zagreva i od vrha i od dna. Na primer, pogodno je za torte, peciva, ili kolače i musaku u kalupima za pečenje. Kuvajte samo sa jednim plehom.

Donji grejač



Uključen je samo donji grejač. Pogodan je za picu i da naknadno zapečete jelo odozdo.



Ova funkcija se mora koristiti i za lako čišćenje parom.

Donji/gornji grejač sa ventilatorom



Gornji grejač, donji grejač i ventilator (u zadnjem zidu) su uključeni. Pomoću ventilatora se vruć vazduh ravnomerno i brzo distribuira po celoj rerni. Kuvajte samo sa jednim plehom.

Rad sa ventilatorom



Rerna se ne zagreva. Uključen je samo ventilator (u zadnjem zidu). Pogodno za odmrzavanje smrznute hrane na sobnoj temperaturi i hlađenje kuvane hrane. Vreme potrebno za odmrzavanje celog komada mesa duže je od vremena odmrzavanja hrane koja sadrži žitarice.

Zagrevanje ventilatorom



Topao vazduh, koji se zagreva zadnjim grejačem, se pomoću ventilatora ravnomerno i brzo širi kroz renu.



To je pogodno za kuvanje jela na različitim nivoima polica, a u većini slučajeva nije potrebno predzagrevanje. Pogodno za kuvanje sa više plehova. Ova funkcija se mora koristiti i za lako čišćenje parom.

"3D" funkcija



Gornji grejač, donji grejač i zagrevanje ventilatorom (u zadnjem zidu) su uključeni. Jelo se kuva ravnomerno i brzo sa svih strana. Kuvajte samo sa jednim plehom.

Full grill (Veliki roštilj)



Uključen je veliki roštilj ispod gornjeg dela rerne. To je pogodno za pečenje velikog komada mesa na roštilju.

- Da biste ispekli roštilj, stavite velike ili srednje porcije na odgovarajuću policu ispod grejača za roštilj.
- Okrenite hranu nakon polovine vremena pečenja roštilja.

Grill+Fan (Roštilj+Ventilator)



Efekat roštilja nije tako jak kao za Full Grill (Veliki roštilj)

- Da biste ispekli roštilj, stavite male ili srednje porcije na odgovarajuću policu ispod grejača za roštilj.
- Okrenite hranu nakon polovine vremena pečenja roštilja.

Korišćenje sata rerne

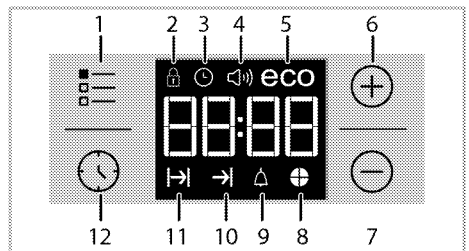

- 1 Taster za podešavanje
- 2 Simbol blokade tastera
- 3 Simbol sata
- 4 Simbol jačine zvuka alarma *
- 5 Simbol Eko režima
- 6 Taster plus
- 7 Taster minus

- 8 Simbol vremenskog indikatora
 - 9 Simbol alarma
 - 10 Simbol za kraj vremena kuvanja*
 - 11 Simbol vremena kuvanja
 - 12 Taster za program
- * (Razlikuje se u zavisnosti od modela uređaja.)

i Maksimalno vreme koje se može podesiti za kraj kuvanja je 5 sati 59 minuta. Program se poništava u slučaju nestanka struje. Morate reprogramirati rernu.



i Odgovarajući simboli trepću na ekranu za vreme podešavanja. Morate malo da sačekate da postavke postanu važeće.

i Ako nijedno podešavanje kuvanja nije izvršeno, tačno vreme se ne može podesiti.

i Preostalo vreme kuvanja će biti prikazano ako je vreme kuvanja podešeno kada kuvanje počne.

Kuvanje pomoću podešavanja vremena kuvanja;









Možete da podesite rernu tako da se isključi na kraju zadatog vremena podešavanjem vremena kuvanja na vremenskom programatoru.

1. Izaberite funkciju za kuvanje.
 2. Dodirnite  dok se simbol  ne pojavi na ekranu vremena kuvanja.
 3. Podesite vreme kuvanja koristeći tastere **+** / **-**.
- » » Nakon podešavanja vremena kuvanja, simbol  i indikator vremena će se trajno pojaviti na ekranu.
4. Stavite jelo u rernu i podesite temperaturu pomoću potencijometra za temperaturu. Kuvanje će početi.

» Vreme kuvanja počinje sa odbrojanjem na ekranu kada kuvanje počne i kada su svi delovi indikatora vremena uključeni. Podešeno vreme kuvanja je podeljeno na 4 jednaka dela i kada se vreme svakog dela završi, simbol tog dela se isključuje. Na taj način možete jednostavno da razumete odnos preostalog vremena kuvanja u odnosu na ukupno vreme kuvanja.

Podešavanje kraja vremena kuvanja na kasnije vreme: (Ova funkcija je opcionalna. Možda neće postojati kod vašeg proizvoda.)

Nakon podešavanja vremena kuvanja na vremenskom programatoru, kraj vremena kuvanja možete podesiti kasnije.

1. Izaberite funkciju za kuvanje.
 2. Dodirnite  dok se simbol  ne pojavi na ekranu vremena kuvanja.
 3. Podesite vreme kuvanja koristeći tastere **+** / **-**.
- » » Kada se podesi vreme kuvanja, simbol  će se trajno pojaviti na ekranu.
4. Dodirnite  dok se simbol  ne pojavi na ekranu za kraj vremena kuvanja.
 5. Pritisnite tastere **+** / **-** da biste podesili kraj vremena kuvanja.
- » Nakon podešavanja vremena kuvanja, simbol  plus simbol  i indikator vremena će se trajno pojaviti na ekranu. Kada kuvanje počne, simbol  će nestati.
6. Stavite jelo u rernu i podesite temperaturu pomoću potencijometra za temperaturu. Kuvanje će početi.
- » **Oven timer (Vremenski programator rerne) proračunava vreme početka kuvanja na osnovu vremena kraja kuvanja koje ste podesili.** Izabrani režim rada se aktivira kad dođe vreme za početak kuvanja i rerna je zagrejana do podešene temperature. Ta

temperatura se održava do kraja vremena kuvanja.

» Vreme kuvanja počinje sa odbrojavanjem na ekranu kada kuvanje počne i kada su svi delovi indikatora vremena uključeni. Podešeno vreme kuvanja je podeljeno na 4 jednaka dela i kada se vreme svakog dela završi, simbol tog dela se isključuje. Na taj način možete jednostavno da razumete odnos preostalog vremena kuvanja u odnosu na ukupno vreme kuvanja.



7. Kad se proces kuvanja završi, na ekranu se pojavljuje **"End"** i oglašava se alarm.

8. Zvučno upozorenje se oglašava na 2 minute. Da prekinete zvučno upozorenje, samo pritisnite bilo koju tipku. Zvučno upozorenje će se prekinuti i pokazaće se trenutno vreme.

i Ako pritisnete bilo koji taster na kraju zvučnog upozorenja, rerna će ponovo početi da radi. Okrenite dugme za temperaturu i funkciju u položaj **"0"** (isključeno) da biste isključili remu u cilju sprečavanja ponovnog uključivanja rerne na kraju upozorenja.

Aktiviranje zaključavanja tipke

Aktiviranjem funkcije zaključavanja tipke možete sprečiti da neko dira remu.

1. Dodirnite  dok se simbol  ne pojavi na ekranu.



» „**END**“ će se pojaviti na ekranu.

2. Pritisnite **+** da aktivirate zaključavanje tipke.

» Kad je zaključavanje tipke aktivirano, **"On"** se pojavljuje na ekranu i simbol  ostaje da svetli.

i Tipke rerne ne funkcionišu kad je aktivirano zaključavanje tipke. Zaključavanje tipke se neće otkazati u slučaju da nestane električne energije.

Da deaktivirate zaključavanje tipke

1. Dodirnite  dok se simbol  ne pojavi na ekranu.

» **"On"** će se pojaviti na ekranu.



2. Isključite zaključavanje tipke pritiskom na tipku **-**.

» **"END"** je prikazano kada se isključi funkcija ključa.

Podešavanje budilnika

Vremenski programator rerne možete koristiti za bilo kakva upozorenja ili kao podsetnik odvojeno od programa kuvanja.

Budilnik nema uticaja na funkcije rerne. Koristi se samo za upozorenja. Na primer, ovo je korisno kad želite da okrenete hranu u rerni posle određenog vremena. Vremenski programator će se zvučno oglasiti na kraju podešenog vremena.

1. Dodirnite  dok se simbol  ne pojavi na ekranu.

i Maksimalno vreme alarma može da bude 23 sati i 59 minuta.

2. Podesite trajanje alarma sa tipkama **+** / **-**.

i Tasteri za funkcije za ton alarma, sat, osvetljenost ekrana i tasteri za temperaturu treba da budu na poziciji 0 (isključeno).

» Posle podešavanja vremena alarma, simbol  će ostati da svetli i vreme alarma će se pojaviti na ekranu.



3. Na kraju vremena alarma, simbol  će početi da trepće i oglašiće se zvučno upozorenje.

Isključivanje alarma

1. Zvučno upozorenje se oglašava na 2 minute. Da prekinete zvučno upozorenje, samo pritisnite bilo koju tipku.

» Zvučno upozorenje će se prekinuti i pokazace se trenutno vreme.

Otkazivanje alarma;



1. Da otkazete alarm, dodirnite  dok se simbol  ne pojavi na ekranu.

2. Pritisnite i zadržite tipku  dok se ne pokaže "00:00".



Pokazace se vreme alarma. Ako su uporedo podešeni vreme alarma i vreme kuvanja, pokazace se ono vreme koje je kraće.

Promena tona alarma

1. Dodirnite  dok se simbol  ne pojavi na ekranu.



2. Podesite željeni zvuk upozorenja pomoću tastera  / .

3. Zvuk koji ste podesili će se ubrzo aktivirati.

» Izabrani ton alarma će biti prikazan kao "b-01", "b-02" ili "b-03" na ekranu.

Menjanje vremena u danu

Da biste promenili prethodno podešeno tačno vreme:

1. Dodirnite  dok se simbol  ne pojavi na ekranu.

2. Podesite vreme pomoću tastera  / .

3. Zvuk koji ste podesili će se ubrzo aktivirati.

Režim štednje

Možete da uštedite energiju u režimu štednje dok kuvate tako što ćete da podesite vreme kuvanja u reži.

Ovaj režim dovršava kuvanje pomoću unutrašnje temperature rerne isključivanjem grejača pre kraja vremena kuvanja.

Podešavanje režima štednje

1. Dodirujte simbol  dok se simbol **eco** ne pojavi na ekranu.

» "OFF" će se pojaviti na ekranu.

2. Omogućite režim štednje dodirivanjem tastera .

» Kad je zaključavanje tipke aktivirano, "On" se pojavljuje na ekranu i simbol **eco** ostaje da svetli.

Onemogućavanje režima štednje

1. Dodirujte simbol  dok se simbol **eco** ne pojavi na ekranu.



» "On" će se pojaviti na ekranu.

2. Onemogućite režim štednje dodirivanjem tastera .

» "END" je prikazano kada se isključi funkcija ključa.

Podešavanje osvetljenosti ekrana (Ova funkcija je opciona. Možda neće postojati kod vašeg proizvoda.)

1. Dodirujte  dok se na ekranu ne pojavi **d-01** ili **d-02** ili **d-03** za podešavanje osvetljenosti.

2. Podesite željenu osvetljenost pomoću tastera  / .

» Zvuk koji ste podesili će se ubrzo aktivirati.









Tabela vremena kuvanja

i Vremena navedena u tabeli su orijentaciona. Ona mogu da budu različita u zavisnosti od vrste hrane, debljine, tipa i vašeg načina kuvanja.

Pečenje jela i pečenje mesa

i Prva polica ređe je donja polica.

Jeło	Broj plehova	Dodatak za upotrebu	Režim rada	Položaj police	Temperatura (°C)	Vreme kuvanja (približ. u min.)
Kolači u plehu	Jedan pleh	Standardni pleh*		3	180	25 ... 30
Kolač u kalupu	Jedan pleh	Kalup za kolač na žičanom roštiju**		2	180	40 ... 50
Sitni kolači	Jedan pleh	Standardni pleh*		3	160	25 ... 35
	Jedan pleh	Standardni pleh*		3	150	30 ... 40
	2 pleha	1-Pleh za pecivo* 3-Standardni pleh*		1 - 3	150	35 ... 50
	3 pleha	1-Standardni pleh* 3-Pleh za pecivo* 5-Duboki pleh*		1 - 3 - 5	150	35 ... 50
Koh	Jedan pleh	Okrugli kalup sa oprugom prečnika 26 cm na žičanom roštiju**		3	160	25 ... 35
	Jedan pleh	Okrugli kalup sa oprugom prečnika 26 cm na žičanom roštiju**		2	150	30 ... 40
	2 pleha	1-Okrugli kalup sa oprugom prečnika 26 cm na žičanom roštiju** 4-Okrugli kalup sa oprugom prečnika 26 cm na plehu za peciva**		1 - 4	150	35 ... 45
Kolači	Jedan pleh	Pleh za pecivo*		3	180	25 ... 30
	2 pleha	1-Pleh za pecivo* 3-Standardni pleh*		1 - 3	180	30 ... 40
	3 pleha	1-Pleh za pecivo* 3-Standardni pleh* 5-Duboki pleh*		1 - 3 - 5	180	35 ... 45
Pecivo od kvasnog testa	Jedan pleh	Standardni pleh*		2	200	30 ... 40
	2 pleha	1-Pleh za pecivo* 5-Standardni pleh*		1 - 5	200	45 ... 55
	3 pleha	1-Pleh za pecivo* 3-Standardni pleh* 5-Duboki pleh*		1 - 3 - 5	200	55 ... 65
Obogaćena peciva	Jedan pleh	Standardni pleh*		2	200	25 ... 35
	2 pleha	1-Pleh za pecivo* 3-Standardni pleh*		1 - 3	200	35 ... 45
	3 pleha	1-Pleh za pecivo* 3-Standardni pleh* 5-Duboki pleh*		1 - 3 - 5	190	45 ... 55
Kvasac	Jedan pleh	Standardni pleh*		2	200	35 ... 45
Lazanje	Jedan pleh	Staklena/metalna pravougaona posuda na žičanom roštiju**		2 - 3	200	30 ... 40
Pica	Jedan pleh	Standardni pleh*		2	200 ... 220	15 ... 20





Jelo	Broj plehova	Dodatak za upotrebu	Režim rada	Položaj police	Temperatura (°C)	Vreme kuvanja (približ. u min.)
Goveđe šnicle (cele) / Pečene	Jedan pleh	Standardni pleh*		3	25 min. 250/max, zatim 180 ... 190	100 ... 120
Jagneći but (musaka)	Jedan pleh	Standardni pleh*		3	25 min. 250/max, zatim 190	70 ... 90
	Jedan pleh	Standardni pleh*		3	25 min. 250/max, zatim 190	60 ... 80
Pečeno pile (1,8-2 kg)	Jedan pleh	Standardni pleh*		2	15 min. 250/max, zatim 180 ... 190	60 ... 80
	Jedan pleh	Standardni pleh*		2	15 min. 250/max, zatim 180 ... 190	60 ... 80
Čuretina (5.5 kg)	Jedan pleh	Standardni pleh*		1	25 min. 250/max, zatim 180 ... 190	150 ... 210
	Jedan pleh	Standardni pleh*		1	25 min. 250/max, zatim 180 ... 190	150 ... 210
Riba	Jedan pleh	Standardni pleh*		3	200	20 ... 30
	Jedan pleh	Standardni pleh*		3	200	20 ... 30

Za sve vrste jela predlažemo da prethodno zagrejete rernu.
* Ovi dodaci se možda ne isporučuju sa proizvodom.
** Ti dodaci se ne isporučuju sa proizvodom. To su komercijalno dostupni dodaci.

Tabela kuvanja za testiranje jela

Jela u ovoj tabeli kuvanja su pripremljena u suglasnosti sa EN 60350-1 kako bi se olakšalo kontrolne institucije da testiraju produkte.

Jelo	Broj plehova	Dodatak za upotrebu	Režim rada	Položaj police	Temperatura (°C)	Vreme kuvanja (približ. u min.)
Shortbread	Jedan pleh	Standardni pleh*		3	140	20 ... 30
	Jedan pleh	Standardni pleh*		3	140	20 ... 30
	2 pleha	1-Standardni pleh* 3-Pleh za pecivo*		1 - 3	140	20 ... 30
	3 pleha	1-Standardni pleh* 3-Pleh za pecivo* 5-Duboki pleh*		1 - 3 - 5	140	25 ... 35
Sitni kolači	Jedan pleh	Standardni pleh*		3	160	25 ... 35
	Jedan pleh	Standardni pleh*		3	150	30 ... 40
	2 pleha	1-Pleh za pecivo* 3-Standardni pleh*		1 - 3	150	35 ... 50
	3 pleha	1-Standardni pleh* 3-Pleh za pecivo* 5-Duboki pleh*		1 - 3 - 5	150	35 ... 50
Koh	Jedan pleh	Okrugli kalup sa oprugom prečnika 26 cm na žičanom roštilju**		3	160	25 ... 35

Jelo	Broj plehova	Dodatak za upotrebu	Režim rada	Položaj police	Temperatura (°C)	Vreme kuvanja (približ. u min.)
	Jedan pleh	Okrugli kalup sa oprugom prečnika 26 cm na žičanom roštilju**		2	150	30 ... 40
	2 pleha	1-Okrugli kalup sa oprugom prečnika 26 cm na žičanom roštilju** 4-Okrugli kalup sa oprugom prečnika 26 cm na plehu za peciva**		1 - 4	150	35 ... 45
Pita od jabuke	Jedan pleh	Okruglu crnu metalnu posudu sa oprugom prečnika 20 cm na žičanom roštilju**		2	180	50 ... 60
	Jedan pleh	Okruglu crnu metalnu posudu sa oprugom prečnika 20 cm na žičanom roštilju**		2	170	50 ... 60
	2 pleha	1-Okruglu crnu metalnu posudu sa oprugom prečnika 20 cm na žičanom roštilju** 4-Okruglu crnu metalnu posudu sa oprugom prečnika 20 cm na plehu za peciva**		1 - 4	170	50 ... 60

Za sve vrste jela predlažemo da prethodno zagrejte renu.

* Ovi dodaci se možda ne isporučuju sa proizvodom.

** Ti dodaci se ne isporučuju sa proizvodom. To su komercijalno dostupni dodaci.

Saveti za pečenje kolača

- Ako je kolač previše suv, povećajte temperaturu za nekih 10 i skratite vreme pečenja.
- Ako je kolač vlažan, koristite manje tečnosti ili smanjite temperaturu za 10°C.
- Ako je kolač previše taman na površini, stavite ga na donju policu, smanjite temperaturu i produžite vreme pečenja.
- Ako je dobro ispečen iznutra ali je lepljiv spolja koristite manje tečnosti, smanjite temperaturu i produžite vreme pečenja.

Saveti za pečenje testenine

- Ako je testenina previše suva, povećajte temperaturu za nekih 10 i skratite vreme pečenja. Naprskajte slojeve testa sosom od mleka, ulja, jaja i jogurta.

- Ako je testenini potrebno puno vremena da se ispeče, povedite računa da debljina testenine koju ste pripremili ne premašuje dubinu pleha.
- Ako gornji sloj testenine dobije braon boju, ali donji deo nije ispečen, postarajte se da se prevelika količina sosa koji ste upotreбили za testeninu ne nalazi na dnu testenine. Pokušajte da sos ravnomerno raspodelite na sve slojeve testa i na površinski sloj radi podjednagog pečenja.

i Testeninu pecite u skladu sa režimom i temperaturom, koji su navedeni u tablici kuvanja. Ako donji deo još uvek nije dovoljno ispečen, sledeći put pleh postavite za jedan nivo niže.

Saveti za kuvanje povrća

- Ako jelo sa povrćem izgubi tečnost i postane previše suvo, kuvajte ga u

šerpi sa poklopcem radije nego u plehu. Zatvorene posude će zadržati sokove jela.

- Ako se jelo od povrća ne skuva, obarite povrće pre samog kuvanja ili ga pripremite kao konzerviranu hranu i stavite u rernu.

Kako rukovati roštiljem



Zatvorite vrata rerne za vreme pečenja na roštilju.

Vruće površine mogu da prouzrokuju opekotine!

Switching on the grill (Paljenje roštilja)

1. Okrenite dugme za izbor funkcija na željeni simbol roštilja.

2. Zatim izaberite željenu temperaturu roštilja.

3. Ako je potrebno, izvršite predzagrevanje oko 5 minuta.

» Lampica temperature se pali.

Gašenje roštilja

1. Okrenite dugme za izbor funkcije u položaj "isključeno" (gore).



Hrana koja nije podesna za pečenje na roštilju može da prouzrokuje požar. Za pečenje na roštilju koristite samo hranu koja je prikladna za intenzivnu toplotu roštilja.

Ne stavljajte hranu u zadnji deo rešetke za roštilj. To je najtoplija oblast, pa bi masna hrana mogla da se upali.

Tabela vremena kuvanja za pečenje roštilja

Pečenje na električnom roštilju

Hrana	Dodatak za upotrebu	Položaj police	Preporučena temperatura (°C)**	Vreme pečenja na roštilju (približno)
Riba	Žičani roštilj	4...5	250/max	20...25 min. #
Pileći fileti	Žičani roštilj	4...5	250/max	25...35 min.
Jagnjeći kotleti	Žičani roštilj	4...5	250/max	20...25 min.
Govede kremenadle	Žičani roštilj	4...5	250/max	25...30 min. #
Teleće kremenadle	Žičani roštilj	4...5	250/max	25...30 min. #
Tost-hleb *	Žičani roštilj	4	250/max	1...3 min.

zavisno od debljine
*Prethodno zagrevajte 5 minuta
**Ako se temperatura roštilja vašeg proizvoda ne može podesiti, roštilj će raditi na preporučenoj temperaturi.

Jela u ovoj tabeli kuvanja su pripremljena u suglasnosti sa EN 60350-1 kako bi se olakšalo kontrolne institucije da testiraju produkte.

Hrana	Dodatak za upotrebu	Položaj police	Temperatura (°C)	Vreme kuvanja (približ. u min.)
Tost hleb	Žičani roštilj	4	250/max	1...3 min.
Čufte (govedina) - 12 komadi	Žičani roštilj	4	250/max	25...35 min.

Okrenite hranu nakon 2/3 ukupnog vremena roštiljanja.
Predlažemo da obavite predzagrevanje 5 minuta za celokupnu hranu koja se peče na roštilju.

7 Održavanje i nega

Opšte informacije

Servisni vek trajanja ovog proizvoda će se produžiti i učestali problemi će se smanjiti ako se uređaj redovno čisti.



Isključite proizvod iz struje pre nego što započnete radove održavanja i čišćenje. Postoji opasnost od električnog udara!



Pre čišćenja sačekajte da se proizvod ohladi. Vruće površine mogu da prouzrokuju opekotine!

- Temeljno očistite uređaj posle svake upotrebe. Na taj način će biti moguće lakše ukloniti ostatke od kuvanja i izbeći njihovo obgorevanje pri sledećoj upotrebi uređaja.
- Za čišćenje nisu potrebna specijalna sredstva za čišćenje. Koristite toplu vodu i tečnost za pranje, meku tkaninu ili sunđer za čišćenje uređaja i obrišite ga suvom tkaninom.
- Uvek se pobrinite da višak tečnosti nakon čišćenja bude temeljno obrisano i prosipana tečnost odmah uklonjena brisanjem.
- Nemojte koristiti sredstva za čišćenje koja sadrže kiselinu ili hlorid za čišćenje nerđajućih ili inox površina i ručice. Koristite mekanu tkaninu sa tečnim deterdžentom (ne abrazivnim) za brisanje tih delova, vodeći računa da brišete u jednom smeru.



Prilikom upotrebe nekih deterdženata ili sredstava za čišćenje mogla bi da se ošteti površina.

Ne koristite agresivne deterdžente, praškove/tečnosti za čišćenje ili oštre predmete tokom čišćenja.



Ne koristite paročistače za čišćenje uređaja da ne biste izazvali električni udar.

Čišćenje ploče za kuvanje

Staklokeramička površina

Obrišite staklokeramičku površinu (vitrokeramičku površinu) hladnom vodom, obraćajući pažnju da ne ostavljate zaostala sredstva za čišćenje, i osušite mekom krpom. Ostaci mogu oštetiti staklokeramičku površinu prilikom sledećeg korišćenja ploče za kuvanje.

Osušene ostatke na staklokeramičkoj površini (vitrokeramičkoj površini) ne bi nikako trebalo strugati noževima, čeličnom vunom ili sličnim alatima. Uklonite tragove kamenca (žute mrlje) komercijalno dostupnim sredstvom za skidanje kamenca ili malom količinom sredstva za skidanje kamenca kao što je sirće ili sok od limuna. Ako je površina jako zaprljana, nanesite sredstvo za čišćenje na sunđer i sačekajte da dobro upije. Zatim vlažnom tkaninom očistite površinu ploče za kuvanje.



Slatka hrana, kao što su kremovi i sirupi, mora se odmah očistiti i ne sme se čekati da se površina ohladi. U suprotnom, može doći do trajnog oštećenja staklokeramičke površine.

Vremenom može doći do blagog bleđenja boje na zaštitnom sloju i drugim površinama. Ovo ne utiče na rad uređaja. Bleđenje boje i mrlje na staklokeramičkoj površini su normalna pojava, a ne oštećenje.

Čišćenje komandne table

Komandnu tablu i obrtnu dugmad očistite vlažnom krpom i osušite brisanjem.

- i** Ako je vaš proizvod opremljen tasterima/dugmadima, ne uklanjajte kontrolnu dugmad radi čišćenja komandne table. Komandna tabla može da se oštetiti!

Čišćenje rerne

Za čišćenje bočnog zida (Razlikuje se u zavisnosti od modela uređaja.)

(Ova funkcija je opcionalna. Možda neće postojati kod vašeg proizvoda.)

1. Uklonite prednji deo bočne police tako što ćete ga povući od bočnog zida.
2. Uklonite potpuno bočnu policu povlačeći je prema sebi.

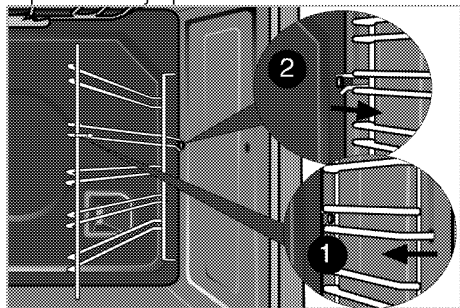

Katalitički zidovi

(Ova funkcija je opcionalna. Možda neće postojati kod vašeg proizvoda.)

Unutrašnji bočni zidovi (A) i/ili zadnji zid (B) vaše rerne mogu biti obloženi katalitičkim emajlom. Katalitički zidovi imaju svetlu mat boju i poroznu površinu. Katalitičke zidove rerne ne treba čistiti. Zahvaljujući svojoj

perforiranoj strukturi, katalitičke površine apsorbiraju masnoću i kada se površina ispuni mašću, počinju da sjaje. U tom slučaju preporučuje se zamena delova.

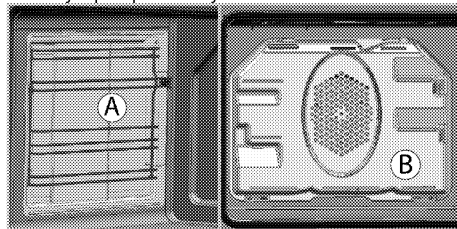

Lako čišćenje parom

Omogućava lako čišćenje zato što je prljavština (koja nije mnogo stara) omekšana parom koja se stvara u unutrašnjosti rerne i kapima vode kondenzovanim na unutrašnjim površinama rerne.

1. Uklonite sav pribor i dodatne delove iz unutrašnjosti rerne.
2. Sipajte 500 ml vode u pleh rerne i postavite pleh na drugu policu rerne.

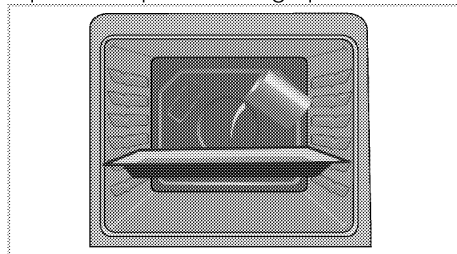

3. Podesite rernu da radi 25 minuta u režimu lako čišćenje parom na 100°C.
4. Otvorite vrata i obrišite unutrašnje površine rerne pomoću vlažnog sunđera ili krpe.
5. Koristite toplu vodu i tečnost za pranje, meku tkaninu ili sunđer za čišćenje uporne prljavštine i obrišite suvom tkaninom.

i U režimu lakog čišćenja parom, voda koja se stavlja u posudu za omekšavanje ostataka / prljavštine u unutrašnjosti pećnice će ispariti i kondenzovati u šupljini pećnice i unutrašnjem staklu vrata pećnice, tako da voda može kapati kada vrata rerne kapaju. je otvoren. Obrišite kondenzaciju čim se otvore vrata rerne.

Čišćenje vrata rerne

Za čišćenje vrata rerne, koristite toplu vodu i tečnost za pranje, meku tkaninu ili sunder za čišćenje uređaja i obrišite ga suvom tkaninom.

Staklo obrišite sirčetom, a zatim isperite kako biste uklonili ostatke kamenca koji se mogu pojaviti na staklu rerne.

i Ne koristite oštra sredstva za čišćenje ili tvrde metalne strugače za čišćenje vrata rerne. Oni mogu da izgrebu površinu i unište staklo.

Čišćenje vrata rerne

i Da biste očistili vrata i stakla rerne nemojte koristiti gruba abrazivna sredstva za čišćenje, metalne strugače, žičanu vunu ili sredstva za izbeljivanje.

Možete da skinete vrata i staklo rerne da biste ih očistili. Kako ukloniti vrata i staklo objašnjeno je u odeljcima „Skidanje vrata rerne“ i „Skidanje unutrašnjeg stakla na vratima rerne“. Nakon što skinete unutrašnje staklo na vratima, očistite ga sredstvom za pranje posuđa, toplom vodom i mekom krpom ili sunderom i osušite suvom krpom. Staklo obrišite sirčetom, a zatim isperite kako biste uklonili ostatke kamenca koji se mogu pojaviti na staklu rerne.

Skidanje vrata rerne

1. Otvorite prednja vrata (1).
2. Otvorite stezaljke na kućištu šarke (2) sa desne i leve strane prednjih vrata tako što ćete ih pritisnuti nadole, kao što je ilustrovano na slici.

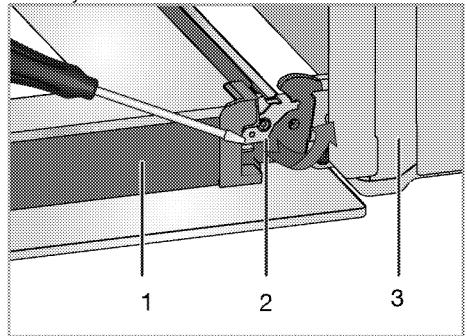

- 1 Vrata
- 2 Zaključavanje šarke(zatvorena pozicija)
- 3 Rerna
- 4 Zaključavanje šarke(otvorena pozicija)

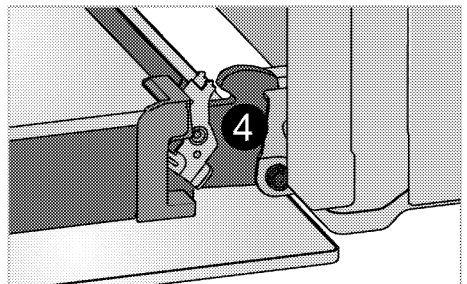

3. Prednja vrata pomerite do pola.

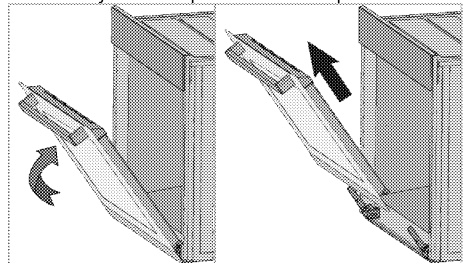

4. Skinete prednja vrata tako što ćete ih povući prema napred kako bi se oslobodila iz leve i desne šarke.

i Korake načinjene prilikom procesa skidanja treba ponoviti obrnutim redosledom da bi se instalirala vrata. Ne zaboravite da zatvorite stezaljke na kućištu šarke kada ponovo nameštate vrata.

Skidanje unutrašnjeg stakla na vratima

(Ova funkcija je opciona. Možda neće postojati kod vašeg proizvoda.)

Unutrašnja staklena ploča u vratima rerne može da se izvadi radi čišćenja.

1. Otvorite vrata rerne.

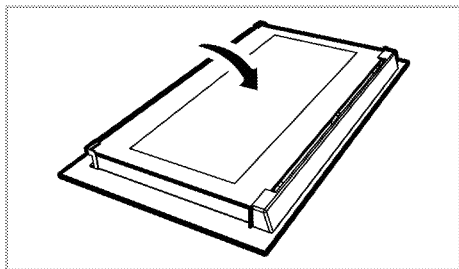

2. Povucite prema sebi i skinite plastični deo koji je instaliran na gornjem delu prednjih vrata.

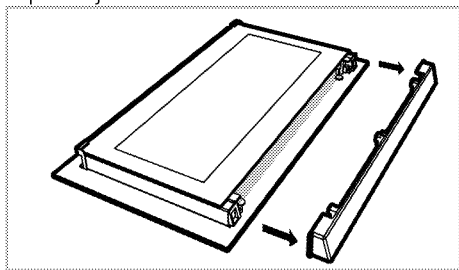

3. Kao što je prikazano na slici, lagano podignite najdublju staklenu ploču (1) u pravcu **A** i izvucite je u pravcu **B**.

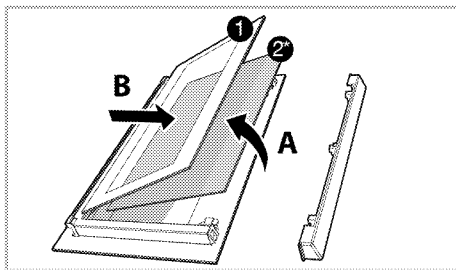

1. Najdublja staklena ploča
- 2* Unutrašnja staklena ploča (Možda neće postojati kod vašeg proizvoda.)
4. Ako je vaš proizvod opremljen unutrašnjom staklenom pločom(2); Ovaj postupak ponovite za uklanjanje unutrašnje staklene ploče (2).
5. Prvi korak u montiranju vrata je reinstaliranje unutrašnje staklene ploče (2). Stavite ožlebljeni ugao staklene ploče tako da se osloni na ožlebljeni ugao plastičnog žleba. (Ako je vaš proizvod opremljen unutrašnjom staklenom pločom). Unutrašnja staklena ploča (2) mora biti instalirana u plastični žleb uz najdublju staklenu ploču (1).
6. Prilikom instaliranja najdublje staklene ploče (1), uverite se da je štampana strana ploče okrenuta prema unutrašnjoj staklenoj ploči. Važno je da uglavite donji ugao najdublje staklene ploče (1) u donji plastični žleb.
7. Gurajte plastični deo prema okviru dok ne čujete "klik".

Zamena sijalice u rerni

! Pre zamene sijalice u rerni uverite se da je proizvod isključen iz struje i ohlađen radi izbegavanja opasnosti od električnog udara. Vruće površine mogu da prouzrokuju opekotine!

i U ovoj pećnici se koristi žarulja sa žarnom niti snage manje od 40 V, visine manje od 60 mm, prečnika manje od 30 mm ili halogena lampa sa utičnicom tipa G9, snage manje od 60 V. Lampe su pogodne za rad na temperaturama iznad 300 ° C. Lampe za pećnicu možete nabaviti od ovlašćenog servisera ili tehničara sa licencom.

i Položaj sijalice može da se razlikuje od položaja na slici.

i Lampa koja se koristi u ovom uređaju nije prikladna za osvetljavanje prostorije u domaćinstvu. Namena ove lampe je da pomogne korisniku da vidi hranu.

i Lampe u ovom uređaju moraju da izdržavaju ekstremne fizičke uslove, kao što su temperature preko 50 °C.

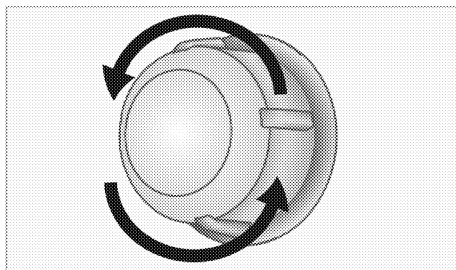

3. Ako je tip lampe u vašoj rerni tip (A) kao što je prikazano na slici u nastavku, uklonite je tako što ćete je rotirati kao što je prikazano i zamenite je. Ako je u pitanju tip lampe (B), povucite je i uklonite je kao što je prikazano na slici i zamenite je.

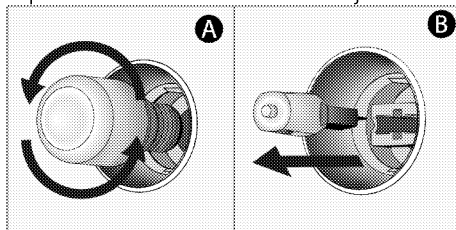

4. Namestite stakleni poklopac.

Ako vaša rerna ima okruglu sijalicu:

1. Isključite proizvod iz struje.
2. Stakleni poklopac okrećite suprotno smeru kazaljke na satu da biste je uklonili.

8 Otklanjanje kvarova

Rerna može da ispušta paru za vreme upotrebe.

- Normalno je da se u toku rada javlja para. >>> *To nije kvar.*

Proizvod emituje metalni zvuk (buka) tokom grejanja i hlađenja.

- Kada se zagrevaju metalni delovi, može doći do njihovog širenja i izvešnog šuma. >>> *To nije kvar.*

Proizvod ne radi.

- Osigurač napajanja je pregoreo ili je reagovao. >>> *Proverite osigurače u kutiji sa osiguračima. Ako je potrebno, zamenite ih ili ih resetujte.*
- Proizvod nije priključen na (uzemljenu) utičnicu. >>> *Proverite utikač.*

Sijalica u rerni ne radi.

- Sijalica u rerni je u kvaru. >>> *Zamenite sijalicu u rerni.*
- Nema struje. >>> *Proverite da li ima struje. Proverite osigurače u kutiji sa osiguračima. Ako je potrebno, zamenite ih ili ih resetujte.*

Rerna ne greje.

- Funkcija i/ili temperatura nisu podešeni. >>> *Podesite funkciju i temperaturu pomoću obrtnog dugmeta/tastera za izbor funkcije i/ili temperature.*
- Kod modela opremljenim tajmerom, tajmer nije podešen. >>> *Podesite vreme. (Kod proizvoda sa mikrotalasnom rernom, tajmer kontroliše samo mikrotalasnu rernu.)*
- Nema struje. >>> *Proverite da li ima struje. Proverite osigurače u kutiji sa osiguračima. Ako je potrebno, zamenite ih ili ih resetujte.*

(Kod modela sa tajmerom) Displej sata trepće ili prikazuje simbol sata.

- Nestajala je struja. >>> *Podesite vreme / isključite i ponovo uključite proizvod.*



Posavetujte se sa ovlašćenim serviserom ili distributerom na mestu kupovine proizvoda ukoliko ne možete da rešite problem i pored primene navedenih uputstava. Nikad ne pokušavajte sami da popravite neispravan proizvod.

Ovaj dokument je originalno proizveden i objavljen od strane proizvođača, brenda Beko, i preuzet je sa njihove zvanične stranice. S obzirom na ovu činjenicu, Tehnoteka ističe da ne preuzima odgovornost za tačnost, celovitost ili pouzdanost informacija, podataka, mišljenja, saveta ili izjava sadržanih u ovom dokumentu.

Napominjemo da Tehnoteka nema ovlašćenje da izvrši bilo kakve izmene ili dopune na ovom dokumentu, stoga nismo odgovorni za eventualne greške, propuste ili netačnosti koje se mogu naći unutar njega. Tehnoteka ne odgovara za štetu nanесenu korisnicima pri upotrebi netačnih podataka. Ukoliko imate dodatna pitanja o proizvodu, ljubazno vas molimo da kontaktirate direktno proizvođača kako biste dobili sve detaljne informacije.

Za najnovije informacije o ceni, dostupnim akcijama i tehničkim karakteristikama proizvoda koji se pominje u ovom dokumentu, molimo posetite našu stranicu klikom na sledeći link:

<https://tehnoteka.rs/p/beko-elektricni-sporet-fsm67320gxs-akcija-cena/>