

Uputstvo za montažu

WHIRLPOOL kombinovani frižider W7 911I OX



Tehnoteka je online destinacija za upoređivanje cena i karakteristika bele tehnike, potrošačke elektronike i IT uređaja kod trgovinskih lanaca i internet prodavnica u Srbiji. Naša stranica vam omogućava da istražite najnovije informacije, detaljne karakteristike i konkurentne cene proizvoda.

Posetite nas i uživajte u ekskluzivnom iskustvu pametne kupovine klikom na link:

<https://tehnoteka.rs/p/whirlpool-kombinovani-frizider-w7-911i-ox-akcija-cena/>

Whirlpool

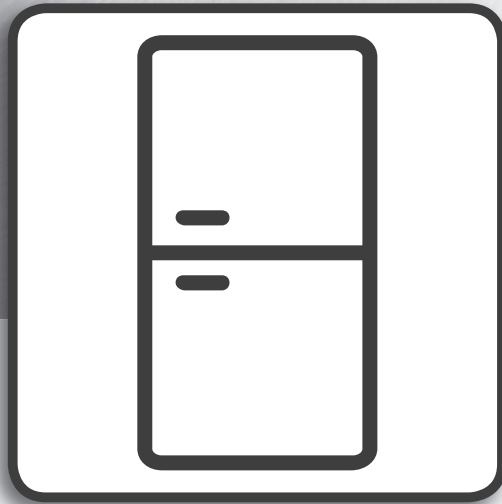

Korisničko uputstvo



www.whirlpool.eu/register



KORISNIČKO UPUTSTVO



**HVALA ŠTO STE KUPILI PROIZVOD KOMPANIJE
WHIRLPOOL.**

Kako biste dobili kompletniju podršku, molimo da registrujete

Vaš uređaj na:

www.whirlpool.eu/register

INDEKS

Koristiti &; Uputstvo za održavanje	2
Opis proizvoda	2
Dodatni pribor *	2
Kontrolna tabla i podešavanje temperature	3
LED svetlo	3
6 th Sense	3
Kontrola vlage*	3
Posuda u zamrzivaču kojoj se može lako pristupiti *	4
Police	4
Vrata	4
Odeljak frižidera u kom se ne stvara led	4
Fresh Box 0°	4
Odeljak zamrzivača u kom se ne stvara led	4
Kako koristiti uređaj	5
Prva upotreba	5
Odeljak frižidera i čuvanje hrane	5
Kako da skladištite svežu hranu i napitke	5
Odeljak zamrzivača za čuvanje hrane	6
Uklanjanje posude sa fiokama zamrzivača	6
Saveti za zamrzavanje i čuvanje sveže hrane	6
Zamrznuta hrana: saveti za kupovinu	6
Vreme čuvanja zamrznute hrane	7
Zvuci u toku rada	7
Tabela sa alarmima	8
Preporuka u slučaju nekorišćenja uređaja	8
Čišćenje i održavanje	9
Vodič za rešavanje problema	10
Doza je bila prekomerna	11
Uputstvo za ugradnju	12

Opis proizvoda

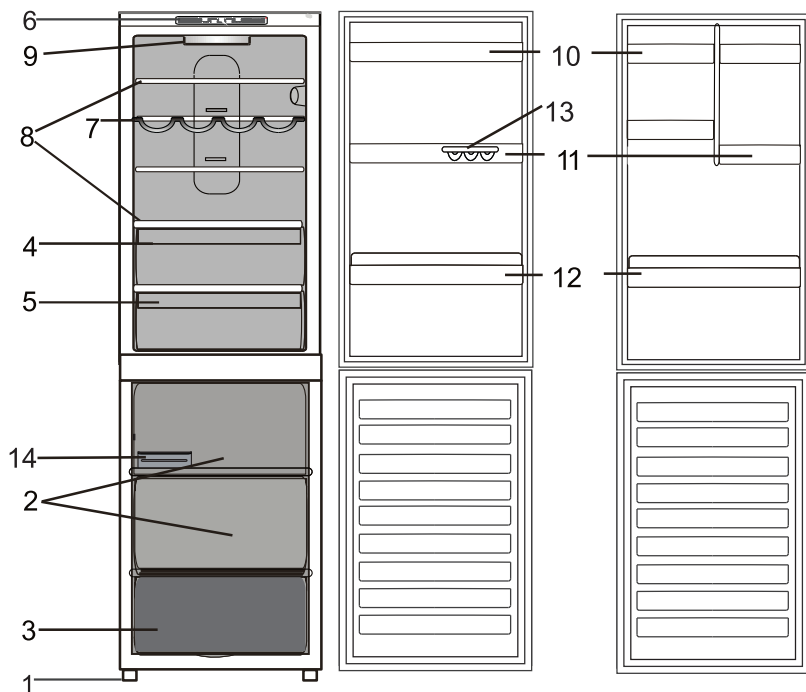

Frizider

- | | | | |
|----|---|-----|---|
| 1. | Nivelisanje NOŽICA | 8. | Police |
| 2. | Odeljak za čuvanje hrane | 9. | Lampica |
| 3. | Odeljak ZAMRZIVAČA i odeljak za ČUVANJE hrane | 10. | Pokretna polica za čuvanje sa poklopcem * |
| 4. | Fioka za čuvanje voća i povrća | 11. | Uklonjive višenamenske police |
| 5. | Odeljak hladnjaka | 12. | Polica za boce |
| 6. | Kontrolna tabla | 13. | Posuda za jaja |
| 7. | Vinska polica * | 14. | Posuda za led * |

* Razlikuje se prema broju i/ili položaju, dostupno samo za neke modele.

Dodatni pribor *

POSUDA ZA JAJA

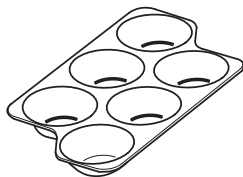

KONTROLA VLAGE

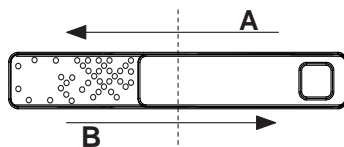

PREGRADA ZA FLAŠE

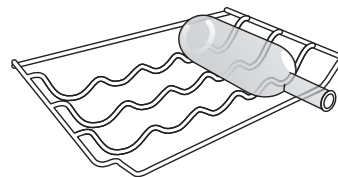

POSUDA ZA LED

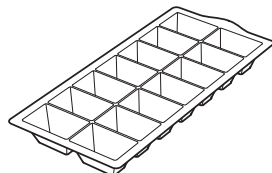

* Dostupno samo na određenim modelima

Kontrolna tabla i podešavanje temperature

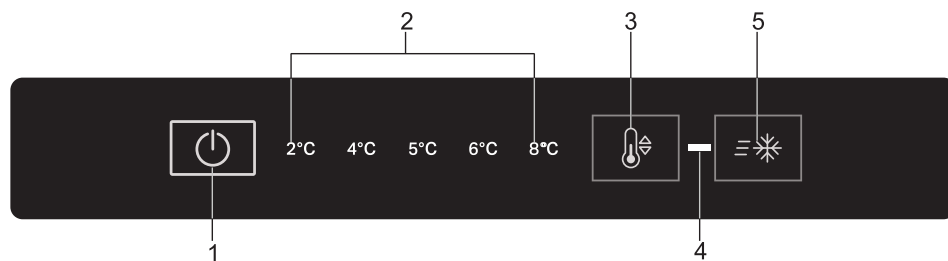

- | | |
|---|---|
| <ol style="list-style-type: none"> 1. Uključivanje/isključivanje 2. Indikator temperature u odeljku FRIŽIDERA 3. Podešavanje temperature u odeljku FRIŽIDERA | <ol style="list-style-type: none"> 4. Indikatorsko svetlo za brzo zamrzavanje 5. Dugme za brzo zamrzavanje (brzo zamrzavanje) |
|---|---|

Uključivanje/isključivanje

Ceo uređaj (i odeljak frižidera i odeljak zamrzivača) se može uključiti pritiskom na ovo dugme u trajanju od 2 sekunde. Poslednja postavljena vrednost je naznačena na interfejsu. Pritisnite ovo dugme da biste isključili uređaj. Zvučni signal će potvrditi „prelazak uređaja u ugašeno stanje“.

Indikator temperature u odeljku FRIŽIDERA

Pokazuje temperaturu u odeljku frižidera.

Podešavanje temperature u odeljku FRIŽIDERA

Dozvoljava promenu vrednosti temperature u odeljku frižidera, okretanjem dugmeta; takođe potvrđuje izabranu temperaturu na interfejsu.

Indikatorsko svetlo za brzo zamrzavanje

Svetli kada se pritisne dugme Brzo zamrzavanje.

Dugme za brzo zamrzavanje (brzo zamrzavanje)

Koristi se za zamrzavanje sveže hrane. Kada se pritisne, indikatorsko svetlo za brzo zamrzavanje svetli (vidite odeljak Pokretanje i korišćenje). Tokom funkcije brzog zamrzavanja NE omogućavajte protok vazduha u odeljku frižidera, jer može uzrokovati previše nisku temperaturu. Za najbolje čuvanje hrane, preporučuje se srednji položaj.

LED svetlo

Ukoliko sistem LED lampi ne radi, molimo kontaktirajte Servis radi zamene.

Važno: Svetlo u odeljku frižidera se uključuje kada su vrata frižidera otvorena. Ukoliko su vrata otvorena više od 8 minuta svetlo će se automatski isključiti.

6th Sense

6th sense Ova funkcija radi automatski na osiguravanju optimalnih uslova za čuvanje hrane koja se skladišti. „6th Sense“ funkcija se automatski aktivira kada:

- se velika količina hrane stavi u frižider
- vrata frižidera dugo ostanu otvorena
- je u toku duži nestanak struje, što izaziva povećanje unutrašnje temperature uređaja do vrednosti koje ne mogu da obezbede bezbedno čuvanje hrane.

Kontrola vlage*

Otvorite regulator nivoa vlažnosti (položaj B) ako želite da čuvate hranu, kao što je voće, u manje vlažnom okruženju, ili ga zatvorite (položaj A) za čuvanje hrane, kao što je povrće, u okruženju sa većim nivoom vlažnosti.

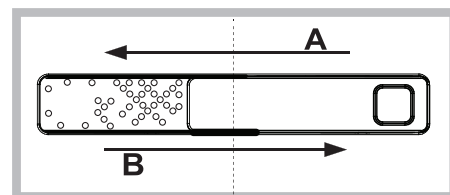

* Dostupno samo na određenim modelima

Posuda u zamrzivaču kojoj se može lako pristupiti *

Posuda zamrzivača je korisna za lako pristupanje proizvodima koji se često koriste, za zamrzavanje ili jednostavno za čuvanje ostataka ili malih namirnica.

Police

Sve police, poklopci i korpe koje se izvlače, mogu se potpuno izvaditi.

Vrata

Promjena smjera otvaranja vrata

Napomena: smer otvaranja vrata se može promeniti. Ukoliko se ova radnja obavi od strane Postprodajnog servisa nije pokrivena garancijom. Preporučeno je da promenu smeru otvaranja vrata obave dve osobe. Sledite uputstva.

Odeljak frižidera u kom se ne stvara led

Odmrzavanje odeljka frižidera je potpuno automatsko.

Kapljice vode na zadnjem zidu unutar odeljka frižidera ukazuju na to da je faza automatskog odmrzavanja u toku.

Sistem Bez zamrzavanja vrši neprekidno cirkulisanje hladnog vazduha da bi prikupio vlagu i sprečio formiranje leda iinja.

Sistem održava optimalni nivo vlažnosti u odeljku, zadržavajući originalni kvalitet hrane, sprečavajući da se komadi hrane međusobno zalepe i čineći odmrzavanje bespotrebno.

Nemojte blokirati prilaz ćelijama za provetranje stavljanjem hrane ili posuda u direktni kontakt sa zadnjom rashladnom pločom.

Zatvorite flaše i dobro umotajte hranu folijom.

Fresh Box 0°

Odeljak Fresh Box 0° garantuje radne temperature od -2 °C do 3 °C u zavisnosti od izabranog podešavanja temperature frižidera koje je idealno za:

-- čuvanje mesa, ribe i osetljivih namirnica;

-- brzo hlađenje vrela hrane;

-- odmrzavanje na niskoj temperaturi (sprečava širenje mikroorganizama)

Možete da postignete temperaturu od 0°C u standardnim uslovima kada je temperatura u odeljku frižidera podešena na minimum. Nemojte da zaboravite da promenom temperature frižidera menjate i temperaturu odeljka Fresh Zone 0°. Imajte u vidu da je odeljak Fresh Box 0° mehanička funkcija koja neprekidno radi i ne može da se isključi.

Odeljak zamrzivača u kom se ne stvara led

Zamrzivači No Frost omogućavaju cirkulaciju hladnog vazduha u zonama skladištenja, i sprečavaju stvaranje leda, stoga potpuno eliminišući potrebu za odmrzavanjem.

Zamrznuti predmeti se ne lepe za zidove, nalepnice ostaju čitljive i prostor za skladištenje ostaje uredan i čist.

* Dostupno samo na određenim modelima

Kako koristiti uređaj

Prva upotreba

Pre povezivanja uređaja, mlakom vodom i bikarbonatom dobro očistite odeljke i dodatni pribor.

Nakon priključenja na električnu mrežu, automatski započinje sa radom.

Nakon pokretanja uređaja, sačekajte najmanje 4–6 sati pre nego što stavite hranu u uređaj.

Kada je uređaj povezan na električnu mrežu, ekran zasvetli i sve ikone se pojavljuju na ekranu na približno 1 sekund. Podrazumevane (fabričke) vrednosti postavki odeljka frižidera svetle.

Odeljak frižidera i čuvanje hrane

Odeljak frižidera omogućava odlaganje sveže hrane i pića. Odeljak frižidera se automatski potpuno odleđuje. Povremeno prisustvo kapljica vode na unutrašnjem zadnjem zidu odeljka ukazuje na fazu automatskog odleđivanja. Voda od otapanja leda se usmerava u odvod, a zatim sakuplja u posudi iz koje isparava.

Napomena: sobna temperatura, učestalost otvaranja vrata i položaj uređaja mogu da utiču na temperaturu unutar dva odeljka. Podesite temperature u skladu sa tim faktorima. U uslovima velike vlažnosti može doći do formiranja kondenzacije u odeljku frižidera, naročito na staklenim policama. U tom slučaju, preporučuje se da zatvorite posude sa tečnošću (npr. posuda sa supom), da umotate hranu sa visokim sadržajem vode (npr. povrće) i da uključite ventilator ako je prisutan. Sve fioke, pregrade u vratima i police mogu da se izvade.

Ventilacija

Prirodna cirkulacija vazduha u odeljku frižidera rezultira zonama sa različitim temperaturama. Najhladnije je direktno iznad posude za voće i povrće i kod zadnjeg zida. Najtoplije je u gornjem prednjem delu odeljka. Nedovoljna ventilacija rezultira povećanjem potrošnje električne energije i smanjenjem učinka rashlađivanja.

Kako da skladištite svežu hranu i napitke

Hranu koja ispušta veliku količinu etena (jabuke, kajsije, kruške, breskve, avokado, smokve, suve šljive, borovnice, dinje, pasulj) i onu koja je osetljiva na ovaj gas, poput voća, povrća i salate, uvek treba držati odvojeno ili je obmotati kako joj se ne bi skratio vek trajanja; na primer ne čuvajte paradajz zajedno sa kivijem ili kupusom. Ne čuvajte hranu previše blizu kako biste obezbedili dovoljnu cirkulaciju vazduha. Koristite posude od plastike koja se može reciklirati, metala, aluminijuma i stakla i prijanjajuću foliju za obmotavanje hrane. Ukoliko imate malu količinu hrane za čuvanje u frižideru, preporučujemo da koristite police iznad pregrade za voće i povrće, jer je ovo najhladnija zona odeljka. Uvek koristite zatvorene posude za tečnosti i za hranu koja može da širi ili da prima miris ili ukus, ili ih poklopite. Kako biste izbegli ispadanje flaša, možete koristiti držač za flaše (dostupan na odabranim modelima).

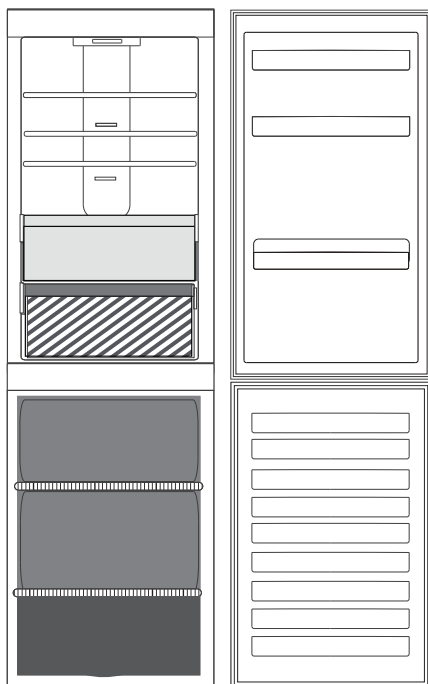

Legenda

UMERENA ZONA

Preporučuje se za čuvanje tropskog voća, konzervi, pića, jaja, soseva, kiselih krastavaca, putera, džema

FIOKA ZA VOĆE I POVRĆE

ZONA ZA HLAĐENJE

Predlaže se za skladištenje sira, mleka, mlečnih proizvoda, delikatesa, jogurta

Odeljak zamrzivača za čuvanje hrane

Odeljak zamrzivača omogućava odlaganje smrznute hrane (tokom perioda koji je naveden na pakovanju) i zamrzavanje sveže hrane. Količina sveže hrane koju je moguće zamrznuti tokom jednog dana navedena je na natpisnoj pločici. Rasporedite svežu hranu u delu za zamrzavanje u okviru odeljka zamrzivača tako da ostavite dovoljno prostora oko paketa sa hranom za slobodnu cirkulaciju vazduha. Preporučuje se da hranu koja se delimično odmrzla ne zamrzavate ponovo. Važno je zapakovati hranu na način koji sprečava prodiranje vode, vlažnosti i kondenzacije.

Ako želite da dobijete veću zapreminu, odeljak zamrzivača može da se koristi bez fioka zamrzivača. Uverite se da se vrata propisno zatvaraju.

Kocke leda

Napunite 2/3 kalupa za led vodom i vratite ga u zamrzivač. Ni u kom slučaju nemojte da koristite oštre ili šiljate predmete za vađenje leda.

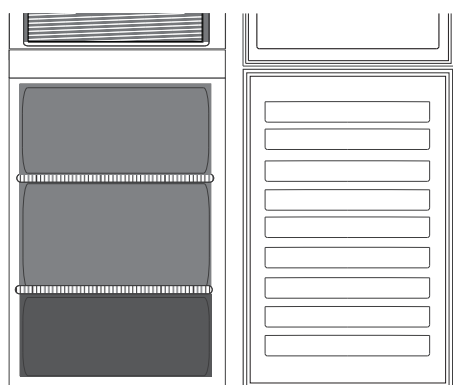

Legenda



FIOKA ZONE ZA ZAMRZAVANJE

(Maks. hladna zona)

Preporučuje se za zamrzavanje sveže/kuvane hrane.



FIOKE ZAMRZIVAČA

Uklanjanje posude sa fiokama zamrzivača

- Otvorite vrata zamrzivača.
- Povucite gornju posudu na gore tako što ćete je uhvatiti za levi i desni ugao (1).
- Izvucite fioku (2).
- Postavite gornju posudu obrnutim redosledom.

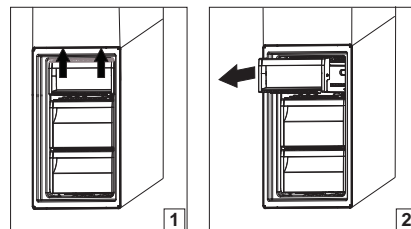

Saveti za zamrzavanje i čuvanje sveže hrane

- Predlažemo da označite i napišete datum na svoj vašoj zamrznutoj hrani. Dodavanje etikete će Vam pomoći da prepoznate hranu i da znate do kada bi je trebalo iskoristiti. Ne zamrzavajte iznova odmrznutu hranu.
- Pre zamrzavanja, umotajte i hermetički zatvorite svežu hranu u: aluminijumsku foliju, prijanjajuću foliju, plastične kese koje ne propuštaju vazduh i vodu, polietilenske posude sa poklopcima ili posude za zamrzivač pogodne za zamrzavanje sveže hrane.
- Hrana mora da bude sveža, zrela i prvoklasnog kvaliteta da bi se dobila visokokvalitetna zamrznuta hrana.
- Sveže povrće i voće bi trebalo da se zamrzne čim se ubere da bi se očuvali potpuna originalna hranljiva vrednost, trajnost, boja i ukus. Neko meso, naročito divljač, treba da bude osušeno pre nego što je zamrznuto.
- Toplu hranu uvek ostavite da se ohladi pre nego što je stavite u zamrzivač.
- Potpuno ili delimično odmrznutu hranu pojedite odmah. Ne zamrzavajte ponovo hranu, osim ako je ne prokuvate nakon otapanja. Kada se skuva, odmrznuta hrana može ponovo da se zamrzne.
- Nemojte zamrzavati flaše sa tečnošću.

Zamrznuta hrana: saveti za kupovinu

Prilikom kupovine zamrznutih proizvoda:

- Vodite računa da pakovanje ne bude oštećeno (smrznuta hrana u oštećenim pakovanjima može da bude pokvarena). Ako je pakovanje naduveno ili je na pojedinim mestima vlažno, moguće je da nije bilo čuvano pod optimalnim uslovima i da je već počelo odmrzavanje.
- Kada ste u kupovini, kupujte zamrznutu hranu tek na kraju i prenesite je u toplotno izolovanoj rashladnoj torbi.
- Čim stignete kući, odmah stavite zamrznutu hranu u zamrzivač.
- Nemojte ponovo da zamrzavate hranu koja se čak i delimično odmrzla. Konzumirajte u roku od 24 sata.
- Izbegavajte ili smanjite temperaturne oscilacije na minimum. Pridržavajte se datuma isteka roka trajanja na pakovanju.
- Uvek poštujujte informacije o čuvanju na pakovanju.

Vreme čuvanja zamrznute hrane

Proizvod	Vreme čuvanja
Puter ili margarin	6 meseci
Sir	3 meseca
Riba Školjke	2/3 meseca 1 mesec
Voće (izuzev citrusa)	8–12 meseci
Sladoled ili šerbet	2/3 meseca
Meso Šunka - kobasica Pečenje (govedina - svinjetina - jagnjetina) Šnicle ili odresci (govedina - svinjetina - jagnjetina)	2 meseca 8/12 meseci 4 meseca
Mleko, sveži napici	1–3 meseca
Živina (piletina - ćuretina)	5–7 meseci
Povrće	8–12 meseci

Zvuci u toku rada

Zvukovi koji dolaze iz vašeg uređaja su normalni jer se u njemu nalaze brojni ventilatori i motori koji regulišu rad i automatski se uključuju i isključuju.

Neki od zvukova u toku rada mogu se smanjiti pomoću:

- Nivelisanja uređaja i postavljanja istog na ravnu površinu.
- Odvajanja i izbegavanja kontakta između uređaja i nameštaja.
- Proveravanja da li su unutrašnje komponente pravilno postavljene.
- Proveravanja da flaše i posude nisu u međusobnom kontaktu.

Neki od zvukova u toku rada koje možete da čujete

1. Šištanje prilikom uključivanja uređaja po prvi put nakon duže pauze.

2. Grgoljenje kada rashladna tečnost ulazi u cevi.

3. Brujanje potiče od rada kompresora.

4. Zujanje kada ventil za vodu ili ventilator počnu da rade.

5. Pucketanje kada se pokreće kompresor.

6. KLIK se čuje zbog termostata koji podešava koliko često će raditi kompresor.



Tabela sa alarmima

Vrsta alarma	Signal	Uzrok	Rešenje
Alarm za otvorena vrata	Oglašava se alarm i svetlo treperi.	Vrata su ostala otvorena duže od 3 minuta.	Zatvorite vrata.
Kvar	Bilo koji indikator temperature treperi.	Kvar proizvoda.	Obratite se postprodajnom servisu.

Preporuka u slučaju nekorišćenja uređaja**U slučaju nekorišćenja uređaja**

Isključite uređaj iz električne mreže, ispraznite ga, odledite (ako je potrebno) i očistite.

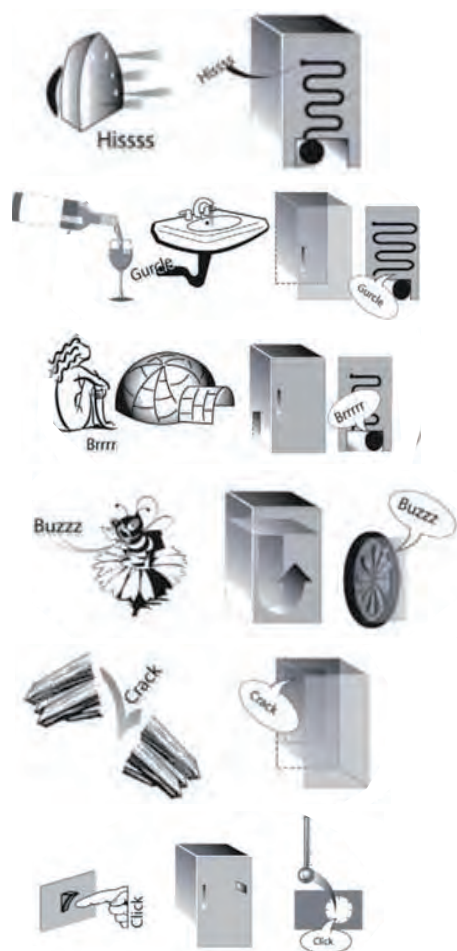
Ostavite vrata odškrinuta da biste omogućili cirkulaciju vazduha u odeljcima. Na taj način ćete izbeći razvijanje buđi i neprijatnih mirisa.

U slučaju prekida napajanja

Držite vrata zatvorena kako bi hrana ostala hladna što duže. Nemojte ponovo da zamrzavate hranu koja se delimično odmrzla. Ako nestanak struje potraje duže, može da se aktivira i alarm za nestanak struje (kod proizvoda sa elektronikom).

Čišćenje i održavanje

Pre bilo kakvog održavanja ili čišćenja, isključite uređaj ili isključite kabl za napajanje sa dovoda struje.

Nikada ne koristite abrazivna sredstva. Nikada ne čistite delove frižidera zapaljivim tečnostima.

Nemojte da koristite uređaje za čišćenje parom.

Dugmad i displej kontrolne table se ne smeju čistiti alkoholom ili supstancama koje su derivati alkohola, već suvom krpom.

- ▶ Periodično čistite uređaj krpom i rastvorom mlake vode i neutralnog deterdženta posebno namenjenog za unutrašnje delove frižidera.
- ▶ Uklonjivi dodatni pribor može da se potopi u toplu vodu i sapun ili tečnost za pranje sudova. Pažljivo ga isperite i osušite.
- ▶ Spoljašnjost uređaja i zaptivku vrata čistite vlažnom krpom i obrišite mekom krpom.
- ▶ Kondenzator koji se nalazi na pozadini uređaja treba redovno čistiti usisivačem.
- ▶ Ukoliko nije drugačije naznačeno, pribor uređaja nije pogodan za pranje u mašini za pranje sudova.



Važno:

- ▶ Dugmad i displej kontrolne table se ne smeju čistiti alkoholom ili supstancama koje su derivati alkohola, već suvom krpom.
- ▶ Cevi sistema za hlađenje se nalaze blizu jedinice za odmrzavanje i mogu se veoma zagrejati. Periodično ih očistite usisivačem.

Da biste osigurali neprestan i pravilan protok vode od odmrzavanja, redovno čistite unutrašnjost odvodnog otvora na pozadini frižidera u blizini fioke za voće i povrće, pomoću isporučenog alata*.

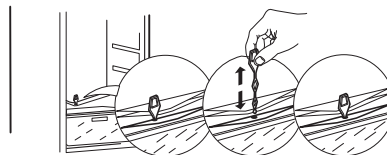

Vodič za rešavanje problema

Šta ako...	Mogući razlozi	Rešenja
Aparat ne radi.	Možda postoji problem sa napajanjem uređaja.	<ul style="list-style-type: none"> • Proverite da li je kabl za napajanje priključen na utičnicu sa odgovarajućim naponom. • Proverite zaštitne uređaje i osigurače električnog sistema u vašem domu
U jedinici za odmrzavanje se nalazi voda.	Ovo je normalno po toplom, vlažnom vremenu. Jedinica može biti i do pola puna.	<ul style="list-style-type: none"> • Uverite se da je uređaj nivelisan kako se voda ne bi prelivala.
Ivice kućišta uređaja, koje dolaze u kontakt sa zaptivkom vrata, su tople na dodir.	To nije kvar. Ovo je normalno po toplom vremenu i kada kompresor radi.	
Svetlo ne radi.	Možda mora da se zameni sijalica. Možda je uređaj u stanju pripravnosti (On/Stand-by).	<ul style="list-style-type: none"> • Proverite da li zaštitni uređaji i osigurači električnog sistema u vašem domu rade ispravno. • Proverite da li je kabl za napajanje priključen na utičnicu sa odgovarajućim naponom • U slučaju da su LED diode pokvarene, korisnik mora pozvati servis radi zamene istim tipom koji je na raspolaganju samo preko našeg postprodajnog servisnog centra ili ovlašćenog prodavca.
Izgleda da motor radi previše.	Vreme rada motora zavisi od različitih stvari: broja otvaranja vrata, količine uskladištene hrane, temperature prostorije, podešavanja kontrola temperature.	<ul style="list-style-type: none"> • Uverite se da su kontrole uređaja ispravno podešene. • Proverite da nije veća količina hrane stavljena u uređaj. • Proverite da vrata nisu otvarana previše često. • Proverite da li se vrata propisno zatvaraju.
Temperatura uređaja je previsoka.	Moguće je više uzroka (pogledajte „Rešenja“).	<ul style="list-style-type: none"> • Uverite se da u kondenzatoru (pozadina uređaja) nema prašine i nakupljene prljavštine. • Uverite se da se vrata propisno zatvaraju. • Uverite se da zaptivke vrata propisno naležu. • Po toplom vremenu ili ako je prostorija topla, normalno je da motor radi duže. • Ukoliko su vrata uređaja bila otvorena neko vreme ili ako je veća količina hrane uskladištena, motor će raditi duže kako bi rashladio unutrašnjost uređaja.
Vrata se ne otvaraju i ne zatvaraju propisno.	Moguće je više uzroka (pogledajte „Rešenja“).	<ul style="list-style-type: none"> • Proverite da pakovanja hrane ne blokiraju vrata. • Proverite da unutrašnji delovi ili automatski ledomat nisu van položaja. • Proverite da zaptivke vrata nisu prljave ili lepljive. • Uverite se da je uređaj nivelisan.

Doza je bila prekomerna

PRE NEGO ŠTO POZOVETE POSTPRODAJNI SERVIS

1. Proverite da li možete da rešite problem sami uz pomoć saveta datih u odeljku **VODIČ ZA REŠAVANJE PROBLEMA**.
2. program se ne izvršava.

UKOLIKO I NAKON GORENAVEDENIH PROVERA KVAR I DALJE POSTOJI, OBRATITE SE NAJBLIŽEM POSTPRODAJNOM SERVISU

Za dobijanje podrške, pozovite broj prikazan na garantnoj knjižici, ili sledite instrukcije na veb lokaciji

www.whirlpool.eu

Prilikom kontaktiranja našeg postprodajnog servisa za kupce potrebno je da navedete:

- kratak opis problema;
- tip i tačan model uređaja;
- servisni broj (broj iza reči Service na pločici sa podacima). Servisni broj je takođe naveden u garantnoj knjižici;
- svoju punu adresu;
- Uvek ispustite vodu pre otvaranja vrata.

Ako su potrebne bilo kakve popravke, kontaktirajte ovlašćeni postprodajni servis (kako biste bili sigurni da će se koristiti originalni rezervni delovi i da će popravke biti ispravno obavljene).



SERVICE 0000 000 00000



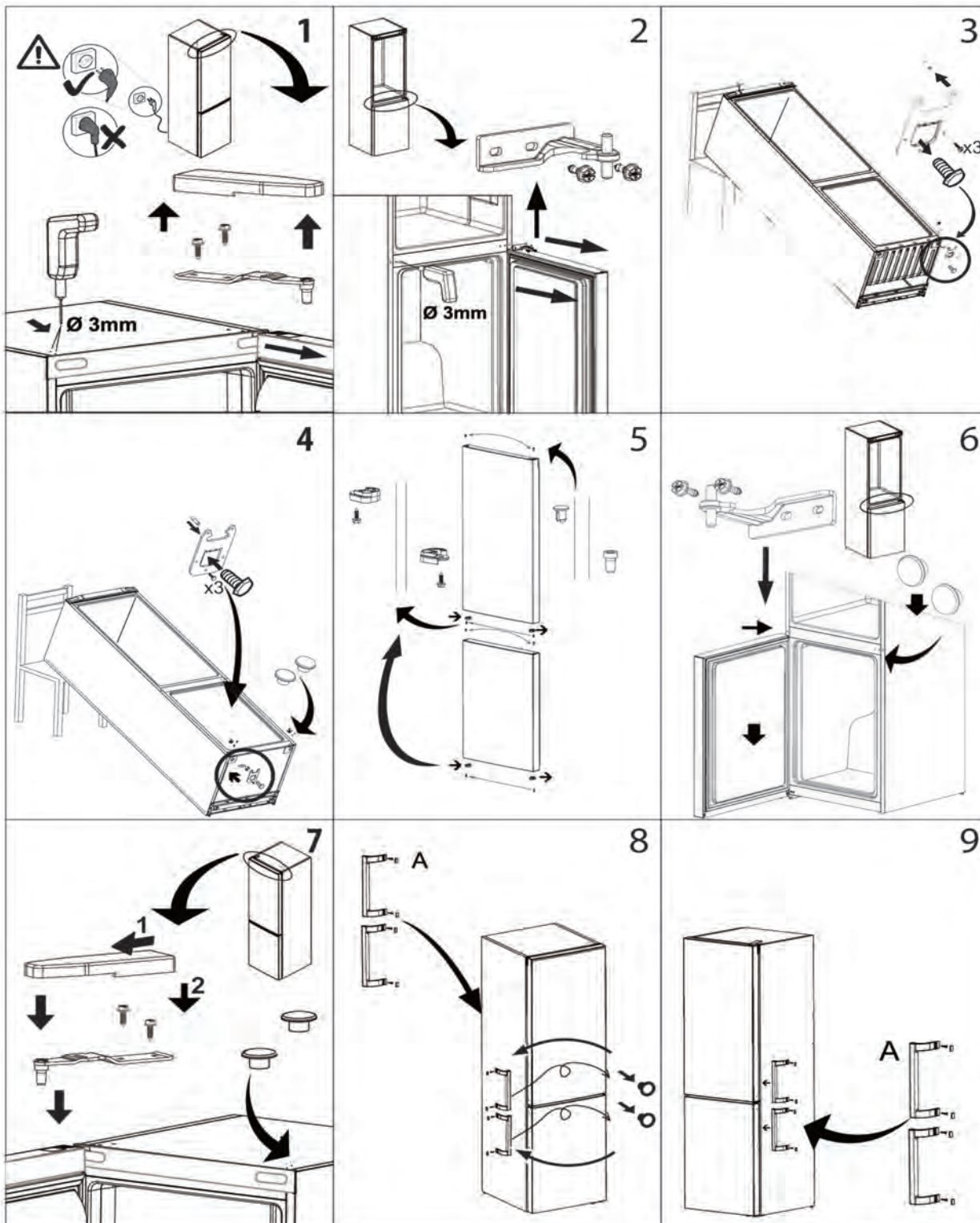

400011333253

Ovaj dokument je originalno proizveden i objavljen od strane proizvođača, brenda Whirlpool, i preuzet je sa njihove zvanične stranice. S obzirom na ovu činjenicu, Tehnoteka ističe da ne preuzima odgovornost za tačnost, celovitost ili pouzdanost informacija, podataka, mišljenja, saveta ili izjava sadržanih u ovom dokumentu.

Napominjemo da Tehnoteka nema ovlašćenje da izvrši bilo kakve izmene ili dopune na ovom dokumentu, stoga nismo odgovorni za eventualne greške, propuste ili netačnosti koje se mogu naći unutar njega. Tehnoteka ne odgovara za štetu nanесenu korisnicima pri upotrebi netačnih podataka. Ukoliko imate dodatna pitanja o proizvodu, ljubazno vas molimo da kontaktirate direktno proizvođača kako biste dobili sve detaljne informacije.

Za najnovije informacije o ceni, dostupnim akcijama i tehničkim karakteristikama proizvoda koji se pominje u ovom dokumentu, molimo posetite našu stranicu klikom na sledeći link:

<https://tehnoteka.rs/p/whirlpool-kombinovani-frizider-w7-911i-ox-akcija-cena/>