

## Uputstvo za upotrebu

VOX ugradna ploča EBI 400 DB



Tehnoteka je online destinacija za upoređivanje cena i karakteristika bele tehnike, potrošačke elektronike i IT uređaja kod trgovinskih lanaca i internet prodavnica u Srbiji. Naša stranica vam omogućava da istražite najnovije informacije, detaljne karakteristike i konkurentne cene proizvoda.

Posetite nas i uživajte u ekskluzivnom iskustvu pametne kupovine klikom na link:

<https://tehnoteka.rs/p/vox-ugradna-ploca-ebi-400-db-akcija-cena/>



**SRB**

**BIH**

**MNE**

**GBR**

**MKD**

**SVN**

## **EBI 400DB**

**UPUTSTVO ZA UPOTREBU UGRADNA STAKLOKERAMIČKA PLOČA**  
**UPUTSTVO ZA UPOTREBU UGRADNA STAKLOKERAMIČKA PLOČA**  
**OPERATING INSTRUCTIONS BUILT-IN VITROCERAMIC HOV**

**УПАТСТВА ЗА РАКУВАЊЕ ВИТРОКЕРАМИЧКА ПЛОЧА НА ШПОРЕТ**  
**NAVODILA ZA UPORABO STEKLOKERAMIČNA KUHALNA PLOŠČA**



# **UGRADNA STAKLO-KERAMIČKA KUHINJSKA PLOČA**

## **Uputstvo za upotrebu**

**EBI 400DB**

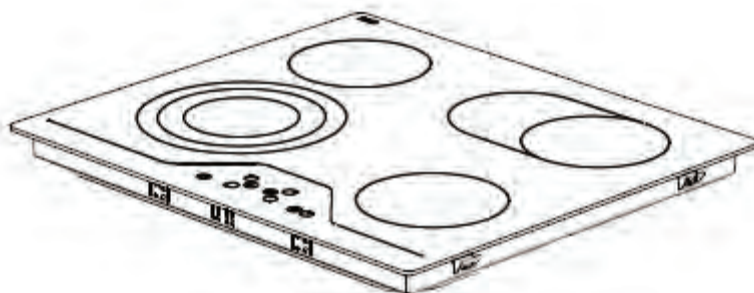

## **SADRŽINA**

OPIS PLOČE ZA KUVANJE

SIGURNOSNA UPUTSTVA

MONTAŽA

Određivanje mesta za postavljanje ugradbene ploče za kuvanje

Električno povezivanje ploče za kuvanje

UPOTREBA

Uključivanje i isključivanje uređaja

Biranje grejača

Uključivanje dvostrukih i trostrukih zona

Podšavanje jačine kuvanja sa i bez pojačivanja

Isključivanje pojedinih grejača

Funkcija tajmera

Zaključavanje dugmadi

Blokada za decu

Funkcija "Stop & Go"

SIGURNOSNA UPUTSTVA ZA SENZORSKU KONTROLNU TABLU

Sigurnosno isključivanje senzora

Isključivanje kod prekomerne temperature

Ograničenja vremena rada

Funkcije za preostalu toplinu

ČIŠĆENJE I ODRŽAVANJE

## OPIS PLOČE ZA KUVANJE

Molimo vas da pažljivo pročitate ovaj priručnik, kako bi omogućili najbolji rad i produžili radni vek Vašeg uređaja. Preporučujemo da čuvate ovaj priručnik za buduće potrebe.

Vaša nova ploča za kuvanje je pod garancijom i služiće Vam dugo vremena. Ova garancija važi samo ako montirate i koristite uređaj prema upustvima za rad i montažu, koja su detaljno opisana u ovom priručniku.

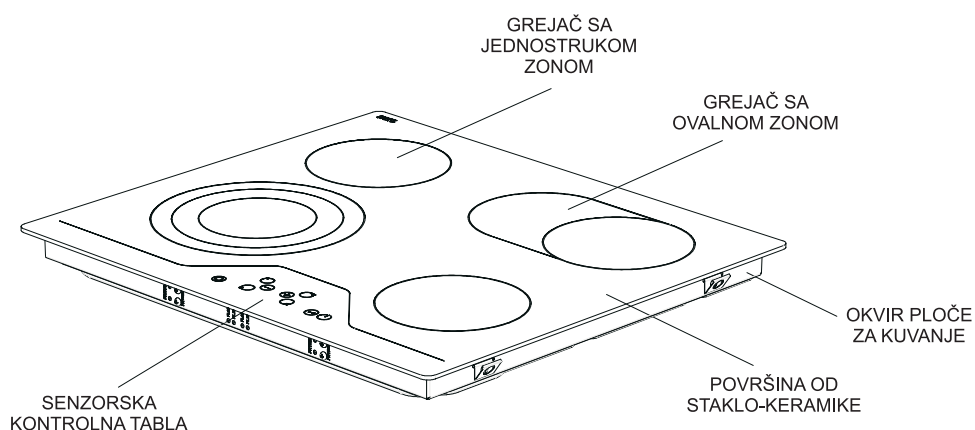

Napomena: izgled Vaše ploče za kuvanje može zbog svoje konfiguracije da se razlikuje od gore prikazanog modela.

## UPOZORENJA

MOLIMO PAŽLJIVO I U CELOSTI PROČITATI OVA UPUTSTVA PRE KORIŠĆENJA UREĐAJA, I  
ČUVAJTE OVA UPUTSTVA NA UDOBNOJ MESTU ZBOG KONSULTACIJE KADA BUDE  
POTREBNO.

OVAJ PRIRUČNIK JE PRIPREMLJEN ZA VIŠE OD JEDNOG MODELA. VAŠ UREĐAJ MOŽDA  
NEMA NEKE OD ODLIKA OBJAŠNjenih U OVOM PRIRUČNIKU. DOK ČITATE PRIRUČNIK  
OBRATITE PAŽNJU IZRAZIMA KOJI SADRŽE FIGURE

Opšta bezbednosna upozorenja

- Ovaj uređaj se može koristiti sa strane dece veća od 8 godina i sa strane osoba sa smanjenim fizičkim, senzornim ili mentalnim sposobnostima ili sa nedostatka iskustva i znanja ukoliko te osobe su pod nadzorom ili su dobile instrukcije oko upotrebe uređaja na bezbedan način i razumeju povezane opasnosti. Deca se ne smeju igrati uređajem. Čišćenje i održavanje se ne sme obavljati sa strane dece bez nadzora.
- UPOZORENJE: Uređaj i njegovi dostupni delovi postaju vrući tokom rada. Ne dodirati grejne elemente. Deca manja od 8 godina trebaju se držati dalje od uređaja osim ako nisu ispod konstantnog nadzora.
- UPOZORENJE: Kuvanje bez nadzora na ploču korišćenjem masti ili ulja može biti opasno i može dovesti do požara. NIKADA ne pokušavati ugasiti oganj vodom, već isključiti uređaj i zatim pokriti plamenove poklopcem ili protivpožarnom ćebetom.
- UPOZORENJE: Opasnost od požara: Ne čuvati predmete na površine za kuvanje.
- UPOZORENJE: Ako je površina napukla, isključite uređaj kako bi izabegli električni udar.
- Za ploče koje imaju poklopac, svako prosipanje se mora ukloniti sa poklopca pre otvaranja. Takođe, površina ploče se mora najprije oladiti pre zatvaranja poklopca.
- Uređaj nije namjenjen da bude upravljavan preko spoljašnjog tajmera ili zasebnog sistema daljinskog upravljanja.

- Ne koristiti silna abraziona sredstva ili oštre metalne strugače za čišćenje vrata peći i ostale površine, jer mogu ogrebat površinu, šta kasnije može dovesti do pucanje stakla ili oštećenje površine.

- Ne koristiti paročištače za čišćenje uređaja.

- Vaš uređaj je proizveden u suglasnosti primenljivim lokalnim i međunarodnim standardima i propisima.
- Održavanje i opravke se moraju raditi jedino sa strane ovlašćenog servisera. Instalacija i oprava koja je urađena sa strane neautorizovane osobe može vas dovesti u opasnosti. Opasno je promeniti ili modificirati specifikacije uređaja na bilo koji način.
- Pre instalacije, uverite se da su uslovi lokalne mreže (priroda i pritisak gasa ili napon i frekvencija struje) u skladu sa zahtevima uređaja. Zahtevi ovog uređaja su označeni na etiketi.
- PAŽNJA: Uređaj je namenjen jedino kuvanjem hrane i za unutrašnju domaću upotrebu i ne treba se koristiti u ni jednu drugu svrhu ili namenu, kao na primer nedomaća upotreba, komercijalne svrhe ili za grejanje sobe.
- Preuzete su sve moguće bezbednosne mere da bi se osigurala vaša bezbednost. Jer se staklo može slomiti, morate paziti ne ogrebat ga tokom čišćenja. Izbegavati udarati staklo dodacima.
- Osigurati se da je napojni kabel nije zaglavljen tokom instalacije. Ako se isporučeni kabl za napajanje ošteti, mora biti zamenjen sa strane proizvođača, njegovog ovlašćenog servisa ili slično kvalifikovane osobe, kako bi se izbegle opasnosti.

Upozorenja oko instalacije

- Ne upotrebljavati uređaj pre što je instalirani u potpunosti.
- Uređaj mora biti instalirani i uključeni sa strane autorizovanog tehničara. Proizvođač neće odgovarati za štete izazvane neispravnom postavljanja i instalacije sa strane neovlašćenih osoba.
- Kada otpakujete uređaj, osigurati se da nije oštećen tokom transporta. U slučaju bilo kakvog nedostatka, ne koristiti uređaj i smesta kontaktirati kvalifikovanog servisnog agenta. Jer materijal pakovanja (najlon, morska pena itd.) može biti opasan po deci, morate ga sakupiti i skloniti ga.
- Zaštiti vaš ured od atmosferskih efekata. Ne izlagati ga suncu, kiši, snega itd.
- Materijal oko uređaja (kuhinjski elemenat) mora izdržati temperaturu od najmanje 100C.

Tokom korišćenja

- Ne postavljati zapalive materijale povrh ili u blizini uređaja kad on radi.
- Ne ostavljati šporet dok kuvate čvrstim ili tečnim uljama. Oni se mogu zapaliti kada su suviše ugrejani. Nikada ne posipati vode na plamenove nastale od ulja. Pokriti tiganj poklopcem kako bi ugušili plamenove i isključiti uređaj.
- Uvek postavljati tiganje na centru zone za kuvanje i okrenuti ručke na bezbednu poziciju tako da ne mogu da se gurnu ili zgrabe.
- Ako ne koristite uređaj dužaćije vreme, isključite ga iz struje. Držite glavni prekidač isključeni. Kada ne koristite uređaj, držite gasni ventil zatvoreni.
- Uveriti se da su kontrolni preidači uređaja na poziciju "0" (stop) svaki put kada ga ne koristite.

Tokom čišćenja i održavanja

- Uvek isključiti uređaj pre radove kao što su čišćenje ili održavanje. Možete to uraditi nakon isključavanja iz struje ili isključavanj glavnog prekidača.
- Ne uklanjati kontrolne tastere za čišćenje kontrolne ploče

**DA BI STE ZADRŽALI EFIKASNOST I BEZBEDNOST VAŠEG UREĐAJA,  
PREPORUČUJEMO UVEK KORISTITI ORIGINALNE REZERVNE DELOVE I NAZVATI  
JEDINO AUTORIZOVANOG AGENTA U SLUČAJIMA NUŽDE.**

## MONTAŽA

***Električno povezivanje ove ploče za kuvanje sme da izvodi samo ovlašćeni personal ili kvalifikovani električar, i to prema uputstvima iz ovog priručnika i u saglasnosti sa propisima o naponu.***

- Pre montaže, uverite se da lokalni uslovi distribucije struje odgovaraju podešenjima uređaja.
- Pridržavajte se zakona, odredbi, direktiva i standarda koji su na zemlji u kojoj se uređaj koristi (sigurnosni propisi, pravilno recikliranje prema propisima itd).

### **Određivanje mesta za ugradnu ploču za kuvanje**

Nakon ukljanjanja ambalaže sa uređaja i njegovog pribora, uverite se da ploča za kuvanje nije oštećena. Ako sumnjate na bilo kakvo oštećenje, ne upotrebljavajte uređaj, već odmah pozovite ovlašćeno servisno osoblje ili kvalifikovanog električara.

- Ova ugradna ploča za kuvanje treba da se umetne u otvor na radnoj ploči. Električno se povezuje preko specijalno namenjene razvodne kutije koja se nalazi ispod.



- Napravite otvor prema dimenzijama prikazanim na sledećoj slici.

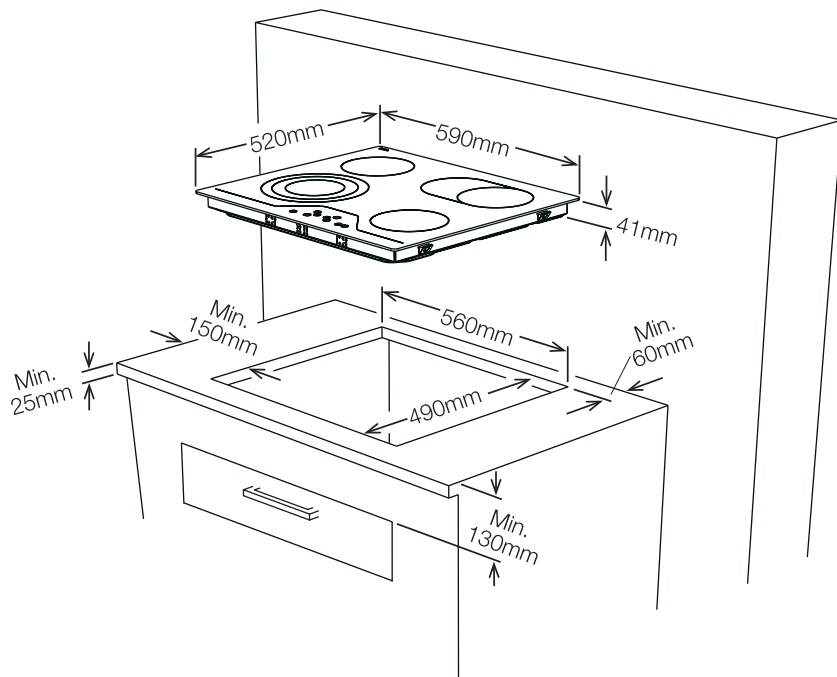

- Nanesite jednostranu samolepljivu traku oko celog donjeg ruba površine za kuvanje i oko spoljnog ruba staklo-keramičke ploče. Nemojte je rastezati.
- Zašrafite 4 držača za montiranje radne površine na stranične zidove proizvoda.

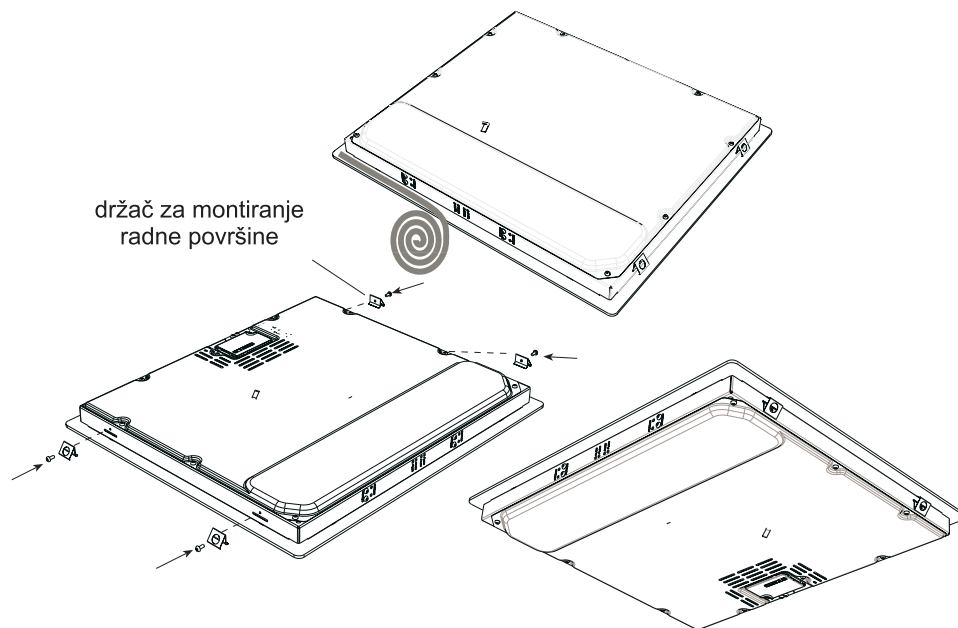

## Električno povezivanje ploče za kvanje

- Pre početka električnog povezivanja, proverite da li jačina struje sistema i utičnice odgovara jačini ploče za kvanje.
- Električna instalacija utikača i napojne utičnice koji se koriste, mora da bude uzemljena i da odgovara sigurnosnim propisima.
- Ukoliko nema strujnog kola namenjenog ploči za kvanje i osigurača, njih mora instalirati kvalifikovan električar pre povezivanja ploče za kvanje.
- Nakon montaže ploče za kvanje, osigurač mora da bude lako dostupan.
- Nemojte upotrebljavati adaptere, višestruke utičnice i/ili produžne kablove.
- Ovaj uređaj je u saglasnosti sa zahtevima koje nalaže EEC direktive:
  1. Ploča za kvanje od staklo-keramike EEC/73/23 i 93/68, EEC/89/336 u odnosu na radio smetnje;
  2. EEC/89/109 u odnosu na hranu.
- U napojnom kolu mora da se instalira osigurač sa kontaktnim otvorom od najmanje 3 mm, sa nominalnim naponom od 20A i odloženom funkcijom.

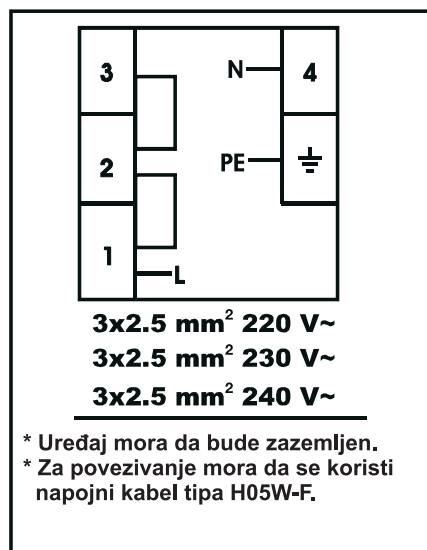

- Za ploču za kuvanje od staklo-keramike obavezan je kabl tipa HO5W-F 3x2,5mm<sup>2</sup> / 60227IEC 53. Na pozadini uređaja prikazana je šema spajanja.
- Obratite pažnju da tokom spajanja koristite izolovanje kable. Nepravilno povezivanje može da ošteti uređaj. Takve štete ne podležu garanciji.
- Sve opravke mora da izvodi ovlašćeno servisno osoblje ili kvalifikovani električar.
- Izvucite utikač pre svakog održavanja uređaja. Kod prepovezivanja strogo se pridržavajte šemama za povezivanje.

## UPOTREBA

Uređajem se rukuje dodirivanjem dugmadi, a funkcije se potvrđuju prikazima i zvučnim signalima.

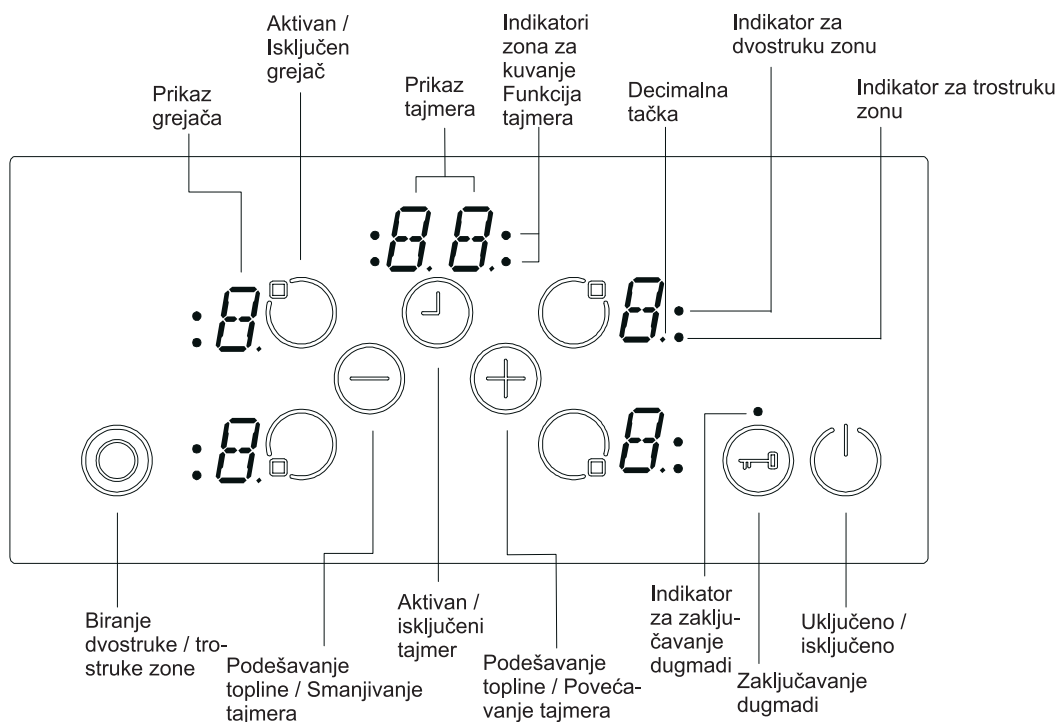

Režim pripravnosti	S-režim	Ploča za kuvanje je pod naponom i svi prikazi grejača su isključeni ili je aktivan prikaz preostale topline.
Radni režim	B-režim	Najmanje jedan prikaz prikazuje podešenje između "0" i "9".
Zaključan režim	VR-režim	Kontrole ploče za kuvanje su zaključane.

*Opis načina rada*



## Uključivanje i isključivanje uređaja

Ako je uređaj u režimu pripravnosti, stavlja se u radni režim pritiskanjem dugmeta za *uključenje/isključenje* ☺ , u trajanju 1 sekunde. Zvučni signal označava da je postupak uspешan.

Na svim grejačima pojavljuje se "0" i sve *decimalne tačke* određenog grejača trepere (1 sek uključeno, 1 sek isključeno).

Ukoliko u roku od 10 sekundi nema nikakvog postupka, prikaz svih grejača će se isključiti. Ako su prikazi isključeni, grejač je *režimu pripravnosti*.

Ako pritiskate dugme ☺ duže od 2 sekunde (u radnom režimu), uređaj će se isključiti i ponovno vratiti u *S-režim*. Uređaj može u svako vreme da se isključiti pritiskanjem na dugme ☺ , čak i ako istovremeno pritisnete neko drugo dugme.

Ako ima preostale topline nekog grejača, to će biti prikazano u odgovarajućem podešenju prikaza grejača.

## Biranje grejača

Ako odgovarajućim dugmetom ☼ *aktivan/isključen grejač* , odaberete određeni grejač decimalna tačka odgovarajućeg prikaza grejača počinje treperiti. Za odabaran grejač možete podesiti nivo topline između 1-9, pritiskanjem na dugmad za podešavanje topline ⊕ ili ⊖.



Dugmad mora da se pritisnu u roku od 3 sekunde inače se izbor grejača briše, a tačka za podešavanje topline će nestati (*decimalna tačka*). Ukoliko u roku od 10 sekundi nema nikakvog postupka, grejač se vraća u *S-režim*.

Podešenje topline se uvek može promeniti pritiskanjem dugmeta ⊕ ili ⊖ između nivoa 1-9.

Svako pritiskanje dugmeta ili svaka promena prikaza potvrđuje se zvučnim signalom.

## **Uključivanje dvostrukih i trostrukih zona (dostupno samo kod nekih modela)**



### *Uključivanje dvostruke zone*

Dvostruka zona se uključuje nakon biranja željenog grejača, pritiskanjem dugmeta . Ovo se potvrđuje zvučnim signalom. Istovremeno, odgovarajući indikator za dvostruku zonu počinje trajno svetliti. Ako po drugi put pritisnete dugme , status dvostruke zone se menja: iz prikaza dvostruke uključene u prikaz isključene dvostruke zone.

Proširena zona može da se uključi samo nakon podešenja neke zone grejača na nivo između 1-9.

### *Uključivanje trostrukih zona*

Dvostruka ili trostruka zona može se uključiti kada je zona odabranog grejača podešena na nivo između 1-9, a tačka svetli.

Ako pritisnete , oglašava se zvučni signal, a indikator dvostruke zone svetli trajno. Ako ponovo pritisnete , oglašiće se drugi zvučni signal i trostruki grejač će se uključiti. Indikator trostruke zone svetli, a trostruka zona je pod naponom.

Kada ponovo dodirnete dugme , trostruka zona grejača će se ponovo isključiti. Svaki postupak izaziva promenu statusa dvostrukih/trostrukih zona na sledeći način (dvostruka zona uključena, trostruka zona uključena, sve proširene zone isključene, dvostruka zona uključena, trostruka zona uključena... itd.).

## **Podešavanje jačine kvanja sa i bez pojačavanja**

Svi grejači su opremljeni funkcijom pojačanja topline.

Ako je pojačanje topline aktivno, grejač će u toku pojačanja raditi sa maksimalnom jačinom, što zavisi od odabranog podešenja topline. To je prikazano treperećim "A" koja se menja sa vrednosti podešenja topline (npr. 0,5 sek "A" i 0,5 sek "9") na prikazu grejača. Kada vreme pojačanja topline isteče, prikazivaće se samo podešenje topline.

Ako želite za neki grejač da uključite pojačano grejanje, mora da uključite nivo grejača na "9", pritiskanjem dugmeta , počevši od nivoa 0. Kada nivo topline postavite na "9" naizmenično će se pojavljivati "A". To znači da su sada aktivni nivo "9" i pojačanje topline.

Pojačavanje topline može da se isključi pritiskanjem na dugme  $\ominus$  sve dok se ne pojavi podešenje "A".

Ako želite koristiti pojačavanje topline, uvek ga možete uključiti ponovnim pritiskanjem na dugme  $\oplus$ , dok ne dostignete vrednost 9. Na prikazu topline treperi "A/9".

### Isključivanje pojedinih grejača

Određeni grejač možete isključiti na 3 načina:

- istovremenim pritiskanjem dugmeta  $\oplus$  i  $\ominus$ .
- smanjivanjem podešenja topline na "0", pritiskanjem dugmeta  $\ominus$ .
- upotrebom funkcije isključivanja određenog grejača tajmerom.

*Istovremeno pritiskanje dugmeta  $\oplus$  i  $\ominus$ .*

Ako odgovarajućim dugmetom  $\odot$  *aktivan / isključen grejač* odaberete određeni grejač, decimalna tačka odgovarajućeg prikaza grejača počinje da treperi. Da bi isključili grejač, treba istovremeno da pritisnete dugmad  $\oplus$  i  $\ominus$ . Oglasiće se zvučni signal, a na prikazu za podešenje topline pojaviće se "0".

Ako je za taj grejač aktiviran tajmer, na prikazu tog grejača pojaviće se "0", a *indikator zone za kuvanje, funkcija tajmera i prikaz odgovarajućeg tajmera* će se ugasiti.

Ako ima preostale topline na tom grejaču, to će biti prikazano trajnim prikazom "H" na prikazu za podešenje topline.

*Smanjivanje podešenja topline na "0" pritiskanjem dugmeta  $\ominus$*

Grejač može da se isključi i smanjivanjem podešenja topline na "0".

Kada prikaz grejača pokazuje "0", isključiće se i decimalna tačka odgovarajućeg grejača.

Nakon isključenja aktivnog grejača, osim prikaza vrednosti "0" na indikatoru rada, isključuju se i odgovarajući *indikator zone* kao i *prikaz tajmera* (ukoliko je bio u funkciji).

Ako ima preostale topline na tom grejaču, to će biti prikazano trajnim prikazom "H" na prikazu za podešenje topline.

*Upotreba funkcije isključivanja određenog grejača tajmerom (dostupna samo kod nekih modela)*

Kada isteče preostalo vreme od 0 minuta, tajmer zaustavlja određeni grejač, na prikazu grejača će se pojaviti "0" a prikaz tajmera će se isključiti.

Ako je bio aktivan indikator za biranje dvostruke/trostruke zone, i on će se ugasiti, a zvučni signal će označiti isticanje tajmera. Signal će se isključiti kada pritiskanjem na bilo koje dugme potvrdite isticanje tajmera.

### **Funkcija tajmera (dostupno samo kod nekih modela)**

Tajmer omogućuje sledeće opcije:

Ova komanda može raditi istovremeno sa najviše 4 tajmera dodeljenih grejačima i 1 potsetnikom za minutu (koji nije dodeljen nijednom grejaču).

Svi tajmeri se mogu koristiti samo u *B-režimu*. Tajmer se može dodeliti samo aktivnom grejaču, koji radi na jačini 1-9. Potsetnik za minute je nezavisan od grejača.

Da bi se koristile obe funkcije, funkcija tajmera može da se uključi pritiskanjem na dugme  za aktiviranje / isključivanje tajmera..

Kada prvi put nakon uključivanja grejača pritisnete dugme , komanda predlaže potsetnik za minute (nijedan indikator zone za kuvanje ne treperi, svi su ili uključeni ili isključeni).

Ako po drugi put pritisnete dugme , treperenjem indikatora zone za kuvanje, komanda predlaže dodeljivanje jednom od uključenih grejača. Sada je tajmer odgovarajućeg tajmera signalizovan.

Ako ponovo dodirnete dugme , predlaže se dodeljivanje sledećeg tajmera, u smeru kazaljki, za sledeći aktivan tajmer, itd.



### *Potsetnik za minute*

Bez razlike, da li je neki grejač uključen ili nije, sa potsetnikom za minute može da se rukuje pritiskanjem na dugme  $\odot$ . Prikaz "00" prikazuje da je tajmer aktivan, a tačka u desnom prikazu tajmera označava da su  $\oplus$  i  $\ominus$  sada povezani za podešavanje vrednosti tajmera.

Potsetnik za minute je odabran kada su svi *indikator zona za kuvanje* trajno uključeni ili isključeni (ni jedan indikator ne treperi).

Vrednost tajmera se podešava  $\oplus$  i  $\ominus$ . Nakon uspešnog podešavanja vremena potsetnika za minute, tajmer počinje da odbrojava vreme.

Potsetnik za minute se neće zaustaviti ako isključite uređaj ili ako uključite funkciju za zaključavanje dugmadi, već će nastaviti povećavati minute, sve dok se ne prikaže da je vreme isteklo.

Kada tajmer dostigne "00" zvučni signal označava da je vreme isteklo. Da bi zaustavili signal, potrebno je da potvrdite 'isticanje' dodirivanjem bilo kojeg dugmeta.

### *Tajmer grejača*

Tajmeri mogu da se podese samo za aktivne grejače (jačina grejača mora da bude postavljena između 1-9).

Kada jednom dodirnete  $\odot$ , uključuje se potsetnik za minute. Ako po drugi put pritisnete  $\odot$ , tajmer se dodeljuje aktivnom grejaču. Predloženo dodeljivanje je označeno trpeperenjem odgovarajućeg *indikatora zone za kuvanje*.

Kada nakon aktiviranja tajmera za prvi grejač, ponovo pritisnete  $\odot$ , komanda preporučuje dodeljivanje tajmera sledećem grejaču u smeru kazaljki. Predloženo dodeljivanje je označeno treperenjem odgovarajućeg *indikatora zone za kuvanje*.

Vrednost tajmera podešava se pritiskanjem na  $\oplus$  i  $\ominus$ .

Isaticanje tajmera za prvi podešeni grejač je prikazano trajnim svetljenjem *indikatora zone za kuvanje*.

Daljim pritiskanjem na  $\odot$  možete dodeljivati tajmer ostalim grejačima.



10 sekundi nakon isteka vremena zadnjeg prvog tajmera, prikaz tajmera ispisuje vrednost grejača kojem će sledećem isteći podešeno vreme. Ta promena se označava treperenjem indikatora rada grejača.

Obzirom da su indikatori rada svakog grejača za vreme uključene funkcija tajmera osvetljeni, uvek možete da vidite koliko je tajmera aktivno.

Pritiskom na dugme  možete da vidite vrednosti tajmera i potsetnika minuta, za određeni grejač. Dodeljivanje je uvek označeno treperenjem odgovarajućeg indikatora zone za kuvanje. Ako ne treperi ni jedan indikator zone za kuvanje, na dvocifrenom prikazu tajmera stoji potsetnik za minute.

Sve tajmere možete isključiti isključivanjem uređaja u *S-režim*, pritiskanjem na . Potsetnik za minute neće biti izbrisan, već će nastaviti radom dok ne isteče.

Da bi isključili tajmer u radnom režimu, prvo treba da odaberete tajmer pritiskanjem dugmeta za uključeni/isključen tajmer, sve dok se on ne pojavi. Vrednost se može izbrisati na 2 načina:

- smanjivanjem dugmetom , dok se na prikazu tajmera ne pojavi "00".
- istovremenim pritiskanjem  i  u trajanju od 0,5 sek. dok se na prikazu tajmera ne pojavi "00".

Kada se dostigne vrednost tajmera grejača od "00", jačina dodeljenog grejača vraća se na "0".



Isticanje tajmera grejača ili potsetnika minuta označava se zvučnim signalom. Isključite ga pritiskanjem bilo kojeg dugmeta.

### **Zaključavanje dugmadi**

Funkcija zaključavanje dugmadi služi za zaključavanje i postavljanje uređaja u sigurni režim u toku rada. Time se onemogućavaju promene dodirivanjem kao na primer povećanje temperature ili drugih podešenja. Moguće je samo isključiti uređaj.

Funkcija zaključavanja se aktivira kada pritisnete dugme  za *zaključavanje dugmadi*, u trajanju od najmanje 2 sek. Rad funkcije se potvrđuje zvučnim signalom. Nakon 2 sekunde uspešnog rada, indikator za zaključavanje dugmadi počinje da treperi i grejač je zaključan.

Grejač može da se zaključa samo u *radnom režimu* (B-režim).





Kada je grejač zaključan, može se rukovati samo sa  , sva ostala dugmad su blokirana. Ako u blokiranom režimu rukujete sa bilo kojim dugmetom, ogласиće se zvučni signal i *indikator za zaključavanje dugmadi* će treperiti kao indikacija za aktivni rad zaključavanja. isključivanje je moguće samo pritiskanjem na  . Ako isključite uređaj imajte u vidu da ga ne možete ponovo uključiti bez otključavanja.

Ako pritisnete na  u trajanju od 2 sek., indikator za zaključavanje dugmadi će se izgubiti. Sada su komandne ploče za kuvanje otključane i njome se može rukovati uobičajeniim načinom.

### Blokada za decu



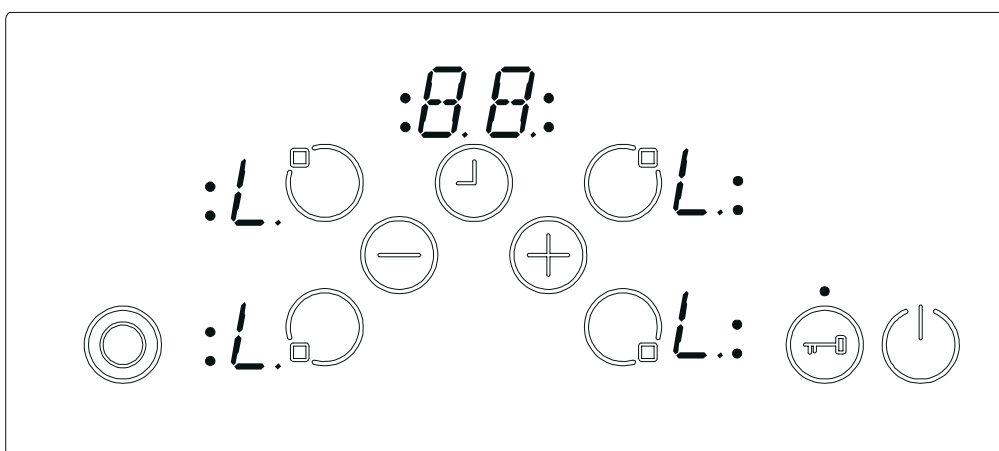

Funkcija blokade za decu je predviđena za zaključavanje uređaja.

Uključivanje i isključivanje blokade je moguće samo u *S-režimu*.

Najpre pritisnite  dok ne čujete zvučni signal, a zatim istovremeno pritisnite  i  u trajanju od najmanje 0,5, a najduže 1 sek. Nakon toga možete da zaključati uređaj pritiskanjem na  . Kao potvrda, na prikazu svih grejača pojaviće se oznaka "L".



U slučaju da potsetnik za minute još uvek radi, nastaviće dok ne dođe na '00', a zatim će se ogласiti zvučni signal. Kada potvrdite isticanje tajmera, uređaj je potpuno zaključan. Sve dok je uređaj zaključan, ne može da se rukuje nijednim dugmetom.

Blokada za decu se može isključiti na isti način na koji je uključena. Pritiskajte  dok ne čujete zvučni signal, zatim istovremeno pritiskajte  i  u trajanju od najmanje 0,5 sek, te samo dodirnite . Kao potvrda uspešnog isključivanja, simbol “L” će odmah nestati sa svih prikaza.

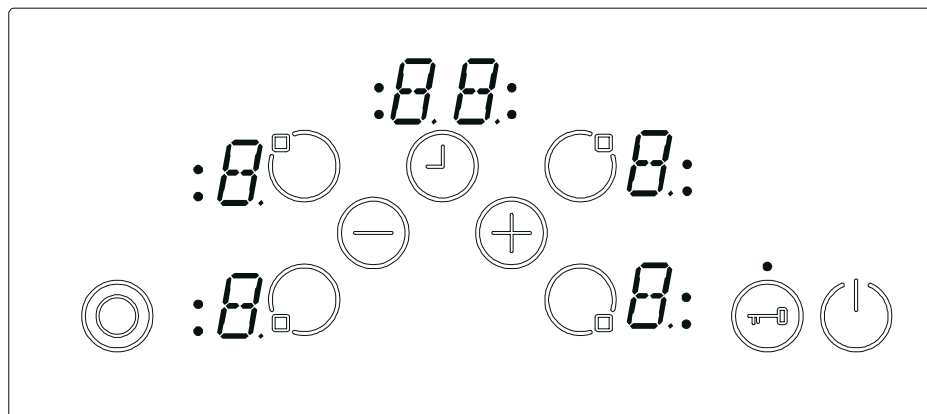

### Funkcija “Stop & Go“ (dostupna samo kod nekih modela)

Ova funkcija može da se koristi kao zamena za funkciju zaključavanje dugmadi. Istovremena upotreba obe funkcije nije moguća.

Funkcija “Stop & Go“ se uključuje pritiskanjem na  u trajanju od 1 sek, nakon čega se oglašavaju 2 zvučna signala.

Dok je funkcija aktivna, jačina svih uključenih grejača se smanjuje na vrednost “1“ u roku od 1 minutu. Preostalih 9 minuta prikazivaće se pokretno svetlo u vidu horizontalne crte koja se kreće od dna prema vrhu. Nakon toga, jačina svih grejača se smanjuje na vrednost “0“. Sva isključena podešenja topline prikazuju se sa “0“ ili sa oznakom za preostalu toplinu “H“.

Grejač se potpuno isključuje nakon 10 minuta, ili odmah nakon pritiska na .





Ako isključite grejač preko , on prelazi u *S-режим*, a funkcija se poništava. Ako ponovo uključite grejač, funkcija “Stop & Go“ neće biti aktivna.

Ako se tajmer koristi kao potsetnik za minute, vreme će nastaviti da ističe u toku funkcije "Stop & Go".

Ukoliko se pak, tajmer koristi sa funkcijom isključivanja određenog grejača, tajmer zaustavlja odbrojavanje vremena u toku rada funkcije "Stop & Go". Kada isključite funkciju, tajmer će nastaviti sa radom.

Ukoliko je tokom funkcije "Stop & Go" uključena opcija povećanje topline nekog grejača, isteklo vreme pojačavanja topline se memoriše, te, nakon isključivanja funkcije "Stop & Go" nastavlja sa preostalim trajanjem pojačavanja (što znači da se u režimu "Stop & Go" vreme pojačavanja zaustavlja).

Da bi isključili funkciju "Stop & Go" pritisnite dugme  u trajanju od 1 sek, nakon čega će se oglasiti zvučni signal.

Zatim otpustite dugme  i u roku od 10 sek. pritisnite bilo koje dugme (osim  i ), čime će se nastaviti sa radom funkcije koje su bile aktivne pre uključivanja funkcije "Stop & Go". Svi smanjeni grejači nastaviće sa radom prema zadnjem odabranom podešenju. Ako u roku od 10 sek. ne pritisnete niti jedno dugme, grejač će se isključiti .

## SIGURNOSNA UPUTSTVA ZA SENZORSKU KONTROLNU TABLU

Da bi izbegli slučajno rukovanje komandama ploče za kuvanje, stoje Vam na raspolaganju sledeće sigurnosne funkcije:

### Sigurnosno isključivanje senzora

Da bi se sprečilo neželjeno rukovanje sensorima, uređaj je opremljen nadziranjem senzora.

U slučaju da pritisnete jedno ili više dugmadi duže od 12 sek. rutina za nadzor senzora će zvučno oglasiti pogrešan postupak (na dugme je stavljena šerpa ili drugi predmet, senzor ne radi i sl.) i isključiti uređaj.

Sigurnosnim isključivanjem ploča prelazi u *S-režim*. U svim prikazima grejača treperiće oznaka "F".

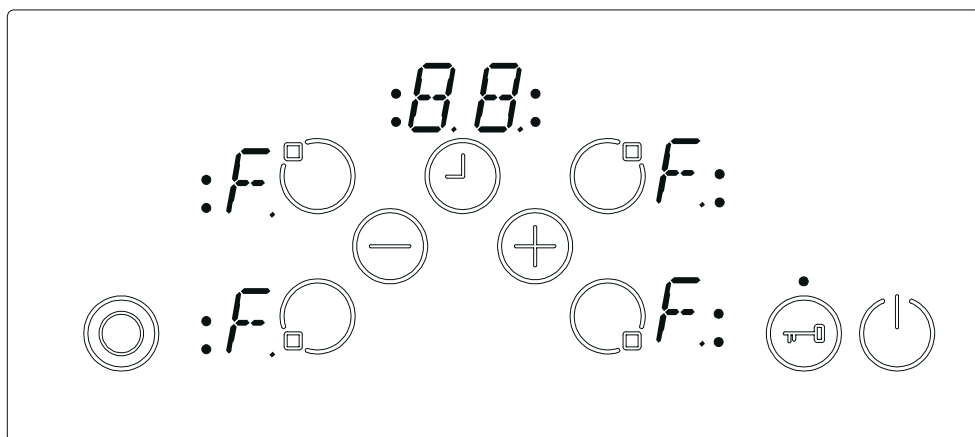

Ako ima preostale topline, ona će biti prikazana u svim prikazima grejača.

Kontrolna tabla ploče zatim prelazi u *S-režim* rada, a istovremeno se oglašava zvučni signal koji prestaje nakon 10 minuta.

Ako više nema pogrešnog rukovanja, isključiće se i vizuelni i zvučni signal.

## Isključivanje uređaja zbog prekomerne temperature

Imajući u vidu da je kontrolna tabla postavljena veoma blizu grejačima u srednjem prednjem delu ploče, može se desiti da je šerpa postavljena samo preko pola komande i da je sigurnosno isključivanje senzora ne može registrirati (kada ne pokriva celo dugme). Tada se može desiti da se ploča ugrije do veoma visoke temperature, i da se dodirivanjem stakla i temperature možete opeći.

Da bi se sprečilo oštećenje kontrolne table ploče za kuvanje, kontrolna tabla sve vreme prati temperaturu i isključuje se u slučaju pregrevanja. To je za sve vreme povećanja temperature označeno u prikazu grejača 4 označeno sa slovom "t".

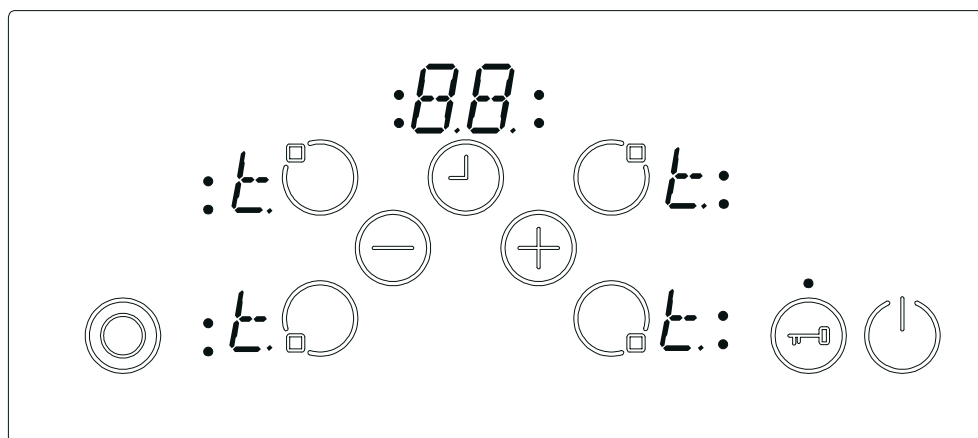

Kada temperatura opadne, slovo "t" se isključuje, a kontrolni sistem ploče za kuvanje vraća u *S-režim* rada. To znači da korisnik može ponovo uključiti uređaj pritiskanjem na .

## Ograničenja vremena rada

Kontrolni sistem ploče za kuvanje ima ograničenje radnog vremena. Ako se podešenje za neki grejač ne promene za određeno vreme, grejač će se automatski isključiti (u trajanju od 10 sek. prikazaće se '0', a nakon toga preostala toplina). Ograničenje radnog vremena zavisi od odabranog podešenja topline. Ako je sa grejačem povezan tajmer, na prikazu tajmera u trajanju od 10 sek će se prikazivati '00'. Nakon toga, prikaz tajmera će se isključiti.

## **Funkcija za preostalu toplinu**

Kada se završi sa kuvanjem, u staklo-keramičkoj ploči je sačuvana određena količina topline koja se naziva preostala toplina. Kontrolni sistem može približno proračunati toplinu stakla. Ako je proračunata toplina veća od  $+60^{\circ}\text{C}$ , to će se, nakon isključivanja grejača ili ploče za kuvanje prikazati u prikazu odgovarajućeg grejača. Prikaz preostale topline će stajati sve dok je proračunata toplina veća od  $+60^{\circ}\text{C}$ .

Prikaz preostale topline ima najmanji prioritet, tako da se na indikatoru ispisuje kao zadnja vrednost.

Ponovno uspostavljanje napajanja strujom nakon prekida u snabdevanju izaziva treperenje prikaza preostale topline, ako je pre prekida u snabdevanju strujom odgovarajući grejač imao preostalu toplinu veću od  $+60^{\circ}\text{C}$ . Prikaz će treperiti sve dok ne isteče maksimalno vreme preostale topline ili dok se grejač ne odabere i uključi.

U slučaju kratkotrajnog nestanka struje (i njenog povratka), indikator za prikaz preostale topline grejne ploče treperi, ali samo u slučaju ako je grejač pre nestanka napajanja imao temperaturu veću od  $+60^{\circ}\text{C}$ . Indikator će treperiti sve dok se temperatura na spusti ispod te vrednosti ili dok ponovo ne uključite grejnu ploču.



## ČIŠĆENJE I ODRŽAVANJE

Posude za kuvanje sa grubim dnom ne treba da se upotrebljavaju jer mogu ogrebat staklo-keramičku površinu. Dno pogodnih posuda za kuvanje treba da bude što je moguće deblje i ravnije. Pre upotrebe, svakako proverite da li je dno posude za kuvanje čisto i suvo.

Uvek stavljajte posude za kuvanje na zonu za kuvanje pre nego što je uključite. Ako je moguće, uvek stavljate poklopce na posude. Dno posude za kuvanje ne sme da bude manje ili veće od zone za kuvanje, već treba da bude odgovarajuće veličine, kako je dole prikazano, da se ne bi uzaludno trošila energija.



Pre čišćenja ploče za kuvanje, prvo izvucite utikač preko utičnice, a zatim se osigurajte da u uređaju nema preostale topline. Staklo-keramička toplina je veoma otporna na visoke temperature i pregrevanje. Ako u uređaju ima dodatne topline, na prikazu grejača treperi oznaka "H". Da bi izbegli opekotine, ostavite uređaj da se ohladi.

Uklonite sve ostatke hrane i masnoće strugaljkom za staklo. Zatim obrišite ploču za kuvanje odgovarajućim sredstvom za pranje i očistite vlažnom krpom. Istrljajte uređaj čistom i suvom krpom.

Ako se na površini ploče za kuvanje slučajno stope aluminijumska folija ili plastični predmeti, odmah ih treba strugaljkom ukloniti sa vruće površine za kuvanje. Time ćete izbeći moguće oštećenje površine. Isto važi i ako se na ploču pospe šećer ili hrana koja sadrži šećer.

U slučaju da se ostala hrana stopi na površini ploče, uklonite je kada se uređaj ohladi. Kod čišćenja površine upotrebljavajte sredstvo za čišćenje staklo-keramike ili nehrđajućeg čelika.

Nemojte za čišćenje staklo-keramičke ploče upotrebljavati sunđere za posude ili žicu. Ovi materijali mogu oštetiti površinu.

Nemojte na staklo-keramičkoj površini upotrebljavati hemijske deterdžente, sprejeve ili sredstva za uklanjanje mrlja. Ovi materijali mogu izazvati požar ili promenu boje staklo-keramičke površine. Čistite sa vodom i sredstvom za pranje posuđa.

<b>Marka</b>		
<b>Model</b>		<b>EBC411DB</b>
<b>Tip ploče za kuvanje</b>		Električna
<b>Broj zona za kuvanje</b>		4
<b>Tehnologija grejanja 1</b>		Radijantna
<b>Veličina 1</b>	cm	Ø14,5
<b>Potrošnja energije 1</b>	Wh/kg	192,0
<b>Tehnologija grejanja 2</b>		Radijantna
<b>Veličina 2</b>	cm	Ø14,5
<b>Potrošnja energije 2</b>	Wh/kg	192,0
<b>Tehnologija grejanja 3</b>		Radijantna
<b>Veličina 3</b>	cm	Ø18,0
<b>Potrošnja energije 3</b>	Wh/kg	191,0
<b>Tehnologija grejanja 4</b>		Radijantna
<b>Veličina 4</b>	cm	15,5x26,0
<b>Potrošnja energije 4</b>	Wh/kg	190,0
<b>Potrošnja energije kod ploče za kuvanje</b>	Wh/kg	191,3
<b>Ova ploča za kuvanje je u skladu sa EN 60350-2</b>		

### Saveti za uštedu energije

#### Ploča za kuvanje

- Koristite posuđe za kuvanje sa ravnim dnom.
- Koristite posuđe za kuvanje odgovarajućih dimenzija.
- Koristite posuđe za kuvanje sa poklopcem.
- Smanjite količinu tečnosti ili masti.
- Kada tečnost počne da ključa, smanjite temperaturu.

<b>Marka</b>		
<b>Model</b>		<b>EBC410DB</b>
<b>Tip ploče za kuvanje</b>		Električna
<b>Broj zona za kuvanje</b>		4
<b>Tehnologija grejanja 1</b>		Radijantna
<b>Veličina 1</b>	cm	Ø14,5
<b>Potrošnja energije 1</b>	Wh/kg	192,0
<b>Tehnologija grejanja 2</b>		Radijantna
<b>Veličina 2</b>	cm	Ø14,5
<b>Potrošnja energije 2</b>	Wh/kg	192,0
<b>Tehnologija grejanja 3</b>		Radijantna
<b>Veličina 3</b>	cm	Ø18,0
<b>Potrošnja energije 3</b>	Wh/kg	192,0
<b>Tehnologija grejanja 4</b>		Radijantna
<b>Veličina 4</b>	cm	Ø18,0
<b>Potrošnja energije 4</b>	Wh/kg	191,0
<b>Potrošnja energije kod ploče za kuvanje</b>	Wh/kg	191,8
<b>Ova ploča za kuvanje je u skladu sa EN 60350-2</b>		

### **Saveti za uštedu energije**

#### **Ploča za kuvanje**

- Koristite posuđe za kuvanje sa ravnim dnom.
- Koristite posuđe za kuvanje odgovarajućih dimenzija.
- Koristite posuđe za kuvanje sa poklopcem.
- Smanjite količinu tečnosti ili masti.
- Kada tečnost počne da ključa, smanjite temperaturu.

### **Prijateljski odnos prema životnoj okolini**

Prema EU direktivi: 2002/96/EC za proizvode na kojima je prikazan znak precrtane kante za otpatke, skrećemo pažnju da taj proizvod ne sme da se tretira kao standardni otpad iz domaćinstva. Pravilnim postupanjem, deponovanjem i reciklovanjem proizvoda sprečavate potencijalne negativne posledice po ljudsko zdravlje i okolinu, koji mogu da nastanu zbog neadekvatnog deponovanja ili bacanja ovog proizvoda. Za više informacija o recikliranju i zbrinjavanju ovog proizvoda, molimo Vas da kontaktirate vaš lokalni centar za zbrinjavanje opasnog otpada ili prodavaonicu gde ste kupili proizvod. Stari i dotrajali aparat ne sme da se baca sa ostalim kućnim otpadom. Ovaj proizvod treba da se odbaci u posebno pripremljena reciklažna dvorišta ili mesta za sakupljanje opasnog, elektronskog otpada.





**EVI 400DB**

**УПУТСТВО ЗА УПОТРЕБУ И ИНСТАЛАЦИЈУ  
УГРАДНЕ  
СТАКЛЕНО КЕРАМИЧКЕ ПЛОЧЕ**

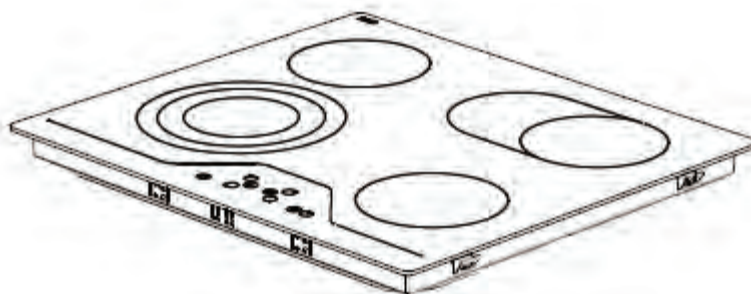

## САДРЖАЈ

ОПИС ПЛОЧЕ .....	3
СИГУРНОСНЕ ИНСТРУКЦИЈЕ .....	4
ИНСТАЛИРАЊЕ .....	6
Лоцирање уградне плоче .....	6
Електрично повезавање плоче .....	8
УПОТРЕБА .....	10
Укључавање и искључавање контроле .....	11
Избор грејача .....	11
Укључавање двојних и тројних зони .....	12
Постављање ниво кувања са или без појачаног загревања .....	12
Искључавање појединих грејача .....	13
Тајмер функција .....	14
Закључавање за заштиту деце .....	17
Stop & Go функција .....	18
СИГУРНОСНЕ ФУНКЦИЈЕ СЕНЗОРСКИХ КОНТРОЛА .....	20
Сензорски сигурносни прекидач .....	20
Искључавање код прекомерне температуре .....	21
Ограничавање време рада .....	21
Функције резидуалне (преостале) температуре .....	22
ЧИШЋЕЊЕ И ОДРЖАВАЊЕ .....	23

## ОПИС ПЛОЧЕ

Поштовани потрошачу,

Важно је да пажљиво прочитате ово упутство због најефикасније употребе и због продужења радног века апарата. Препоручујемо да чувате упутство за будуће потребе.

Плоча има гаранцију и обезбеђен дугорочни сервис. Гаранција има важност само под условом апарат да је инсталиран и употребљаван сугласно упутства за употребу и инсталирање које су дате у овом упатством.

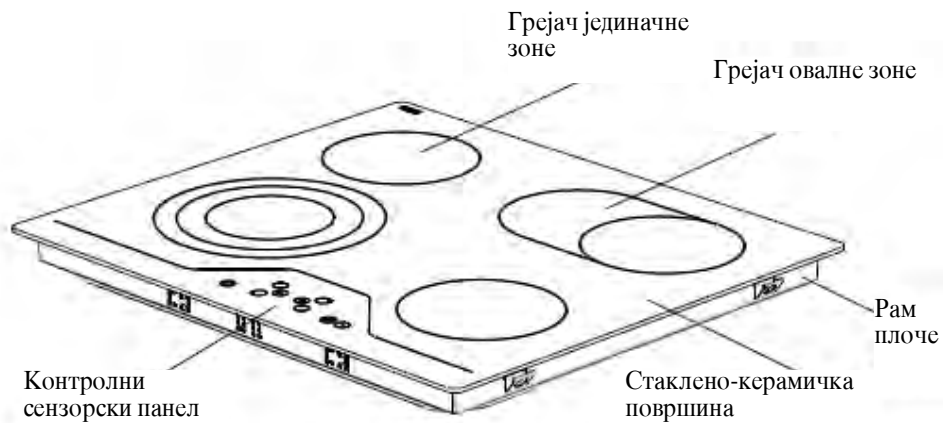

Напомена: Изглед Ваше плоче може се разликовати од модела који је приказан горе због његове конфигурације.

MOLIMO PAZLJIVO I U CELOSTI PROËITATI OVA UPUTSTVA PRE KORIŠÆENJA URE? AJA, I ËUVAJTE OVA UPUTSTVA NA UDOBNO ME MESTU ZBOG KONSULTACIJE KADA BUDE POTREBNO.

OVAJ PRIRUËNIK JE PRIPREMLJEN ZA VIŠE OD JEDNOG MODELA. VAŠ UREĐAJ MOŽDA NEMA NEKE OD ODLIKA OBJAŠNJENIH U OVOM PRIRUËNIKU. DOK ËITATE PRIRUËNIK OBRATITE PAŽNJU IZRAZIMA KOJI SADRŽE FIGURE

Opšta bezbednosna upozorenja

- Ovaj uređaj se može koristiti sa strane dece veæa od 8 godina i sa strane osoba sa smanjenim fizièkim, senzornim ili mentalnim sposobnostima ili sa nedostatka iskustva i znanja ukoliko te osobe su pod nadzorom ili su dobile instrukcije oko upotrebe uređaja na bezbedan naèin i razumeju povezane opasnosti. Deca se ne smeju igrati uređajem. Èišæenje i održavanje se ne sme obavljati sa strane dece bez nadzora.
- UPOZORENJE: Uređaj i njegovi dostupni delovi postaju vruæi tokom rada. Ne dodirati grejne elemente. Deca manja od 8 godina trebaju se držati dalje od uređaja osim ako nisu ispod konstantnog nadzora.
- UPOZORENJE: Kuvanje bez nadzora na ploèu korišæenjem masti ili ulja može biti opasno i može dovesti do požara. NIKADA ne pokušavati ugasiti oganj vodom, veæ iskljuèiti uređaj i zatim pokriti plamenove poklopcem ili protivpožarnom æebetom.
- UPOZORENJE: Opasnost od požara: Ne Ëuvati predmete na površine za kuvanje.



- 
- UPOZORENJE: Ako je površina napukla, isključite uređaj kako bi izabegli električni udar.
  - Za ploče koje imaju poklopac, svako prosipanje se mora ukloniti sa poklopca pre otvaranja. Takođe, površina ploče se mora najprije oladiti pre zatvaranja poklopca.
  - Uređaj nije namjenjen da bude upravljavan preko spoljašnjeg tajmera ili zasebnog sistema daljinskog upravljanja.
  - Ne koristiti silna abraziona sredstva ili oštre metalne strugače za čišćenje vrata peći i ostale površine, jer mogu ogrebat površinu, šta kasnije može dovesti do pucanje stakla ili oštećenje površine.
  - Ne koristiti paroistače za čišćenje uređaja.

- Vaš uređaj je proizveden u suglasnosti primenljivim lokalnim i međunarodnim standardima i propisima.

- Održavanje i opravke se moraju raditi jedino sa strane ovlašćenog servisera. Instalacija i oprava koja je urađena sa strane neautorizovane osobe može vas dovesti u opasnosti. Opasno je promeniti ili modificirati specifikacije uređaja na bilo koji način.

- Pre instalacije, uverite se da su uslovi lokalne mreže (priroda i pritisak gasa ili napon i frekvencija struje) u skladu sa zahtevima uređaja. Zahtevi ovog uređaja su označeni na etiketi.

- PAŽNJA: Uređaj je namenjen jedino kuvanjem hrane i za unutrašnju domaću upotrebu i ne treba se koristiti u ni jednu drugu svrhu ili namenu, kao na primer nedomaća upotreba, komercijalne svrhe ili za grejanje sobe.

- Preuzete su sve moguće bezbednosne mere da bi se osigurala vaša bezbednost. Jer se staklo može slomiti, morate paziti ne ogrebat ga tokom čišćenja i izbegavati udarati staklo dodacima.

- Osigurati se da je napojni kabel nije zaglavljen tokom instalacije. Ako se čišćenje napajanje ošteti, mora biti zamenjen sa strane proizvođača, njegovog ovlašćenog servisa ili slično kvalifikovane osobe, kako bi se izbegle opasnosti .



#### Upozorenja oko instalacije

- Ne upotrebljavati uređaj pre što je instalirani u potpunosti.
- Uređaj mora biti instalirani i uključeni sa strane autorizovanog tehničara. Proizvođač ne može odgovarati za štete izazvane neispravnom postavljanja i instalacije sa strane neovlašćenih osoba.
- Kada otpakujete uređaj, osigurati se da nije oštećen tokom transporta. U slučaju bilo kakvog nedostatka, ne koristiti uređaj i smesta kontaktirati kvalifikovanog servisnog agenta. Jer materijal pakovanja (najlon, morska pena itd.) može biti opasan po deci, morate ga sakupiti i skloniti ga.
- Zaštititi vaš ured od atmosferskih efekata. Ne izlagati ga suncu, kiši, snega itd.
- Materijal oko uređaja (kuhinjski elemenat) mora izdržati temperaturu od najmanje 100C.

#### Tokom korišćenja

- Ne postavljati zapalive materijale povrh ili u blizini uređaja kad on radi.
- Ne ostavljati šporet dok kuvate èvrstim ili teènim uljama. Oni se mogu zapaliti kada su suviše ugrejani. Nikada ne posipati vode na plamenove nastale od ulja. Pokriti tiganj poklopcem kako bi ugušili plamenove i iskljuèati uređaj.
- Uvek postavljati tiganje na centru zone za kuvanje i okrenuti ruèke na bezbednu poziciju tako da ne mogu da se gurnu ili zgrabe.
- Ako ne koristite uređaj dugaèije vreme, iskljuèite ga iz struje. Držite glavni prekidaè iskljuèani. Kada ne koristite uređaj, držite gasni ventil zatvoreni.
- Uveriti se da su kontrolni preidaèi uređaja na poziciju "0" (stop) svaki put kada ga ne koristite.

#### Tokom cišćenja i održavanja

- Uvek iskljuèiti uređaj pre radove kao što su èišæenje ili održavanje. Možete to uraditi nakon iskljuèavanja iz struje ili iskljuèavanj glavnog prekidaèa.
- Ne uklanjati kontrolne tastere za èišæenje kontrolne ploèe

**DA BI STE ZADRZALI EFIKASNOST I BEZBEDNOST VAŠEG UREDAJA,  
PREPORUČUJEMO UVEK KORISTITI ORIGINALNE REZERVNE DELOVE I NAZVATI  
JEDINO AUTORIZOVANOG AGENTA U SLUCAJIMA NUZDE.**

## ИНСТАЛИРАЊЕ

**Електрично повезавање мора бити извршено са стране персонала овлашћеног сервиса или квалификованог електричара у сагласности инструкцијама датим у овом водичу и у сагласности са важећим регулативама.**

- Пре инсталирања проверите дали су услови локалне дистрибуције и спецификације апарата компатабилни.
- Законе, одредбе, директиве и стандарде који су у снази дате државе морају бити испоштовани (безбедносна регулатива, одговарајуће рециклирање у сагласности са регулативама, итд.).

### **Локација уградљиве плоче**

Након што се отклони паковање и материјал за паковање апарата проверете дали има оштећења на апарату. Уколику приметите или сумњате да има било каква оштећења, не употребљавајте апарат и одмах ступите у контакт са овлашћеног сервиса или са квалификованог електричара.

- Уградна плоча треба бити постављена у исечени део радне површине. Електрично ће се повезати са контролним склопом који је обезбеђен за ову намену.



Исеците отвор са димензијама како је дато на слици доле. Размак између задњег руба плоче и суседног зида зависи од површине зида. Молимо не стављајте запаљиве материјале као што су завесе или хартије у близини плоче.

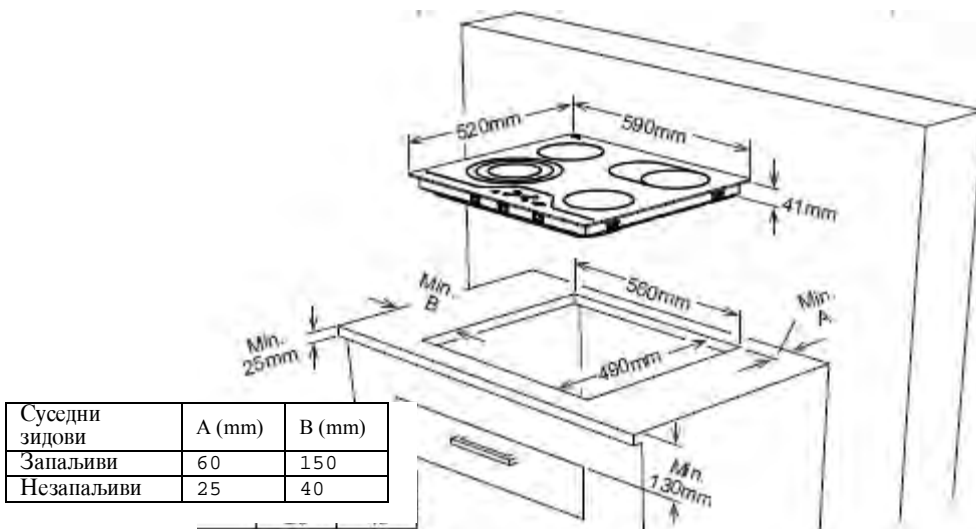

- Ставите од обезбеђене једностране самолепљиве траке око целог доњег руба површине за кување, преко надворешног руба стаклено керамичке плоче. Не затежите.
- Причврстите 4 држача на страничних зидова производа.

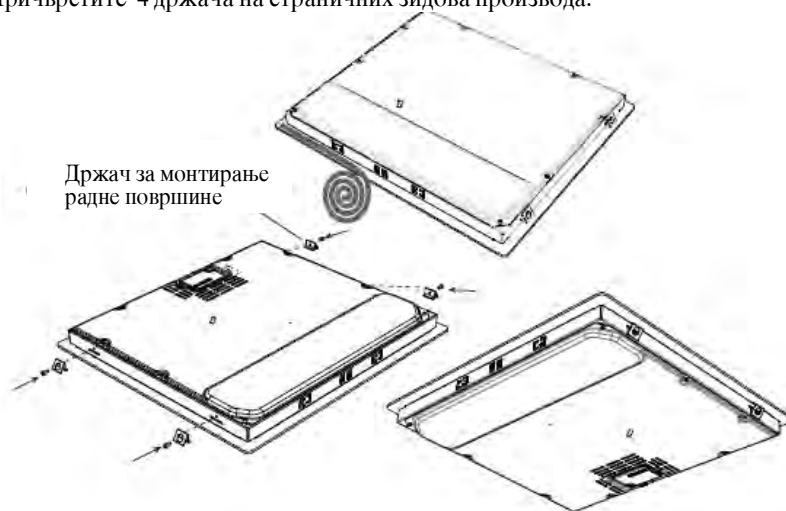

## ЕЛЕКТРИЧНО ПОВЕЗАВАЊЕ ПЛОЧЕ

- Пре него започнете са електричног повезавања проверите дали капацитет система за напајање и штекер одговарају са максималне електричне вредности плоче.
- Електрична инсталација домаћинства и штекер који ће се користити морају бити уземљени у сагласности безбедносне регулативе.
- Уколико не постоје наменско струјно коло и прекидач са осигурачем, исте морају бити инсталирани са стране квалификованог електричара пре него се плоча повезе.
- Прекидач са осигурачем мора да је лако доступан након што се плоча инсталира.
- Не употребљавајте претвараче, адаптере са више прикључака и/или продужне каблове.
- Овај апарат испуњава услове следећих ЕЕС директива:
  1. За стаклено-керамичке плоче ЕЕС/73/23 и 93/68, ЕЕС/89/336 у вези радио сметњама.
  2. ЕЕС/89/109 у вези контакта прехранбених производа.
- Прекидач струјног кола, отвора од најмање 3мм од 20А, типа са функцијом одлагања мора бити инсталиран унутар кола за напајање.
- Са стаклено-керамичком плочом није достављен кабл.

**ВАЖНО:** Следеће величине пречника кабла за напајање морају се користити, бар у случају једнофазне конекције.

Вредност наведена на плочици:	Пречник кабла за напајање	Вредност наведена на плочици:	Пречник кабла за напајање
5000W – 8700W	3 X 2.5 mm <sup>2</sup>	> 8700W са 220V:	3 X 4.0 mm <sup>2</sup>
5000W – 9100W са 230V:	3 X 2.5 mm <sup>2</sup>	> 9100W са 220V:	3 X 4.0 mm <sup>2</sup>
5000W – 9500W са 240V:	3 X 2.5 mm <sup>2</sup>	> 9500W са 220V:	3 X 4.0 mm <sup>2</sup>

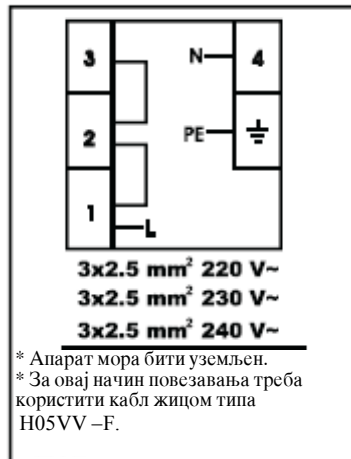
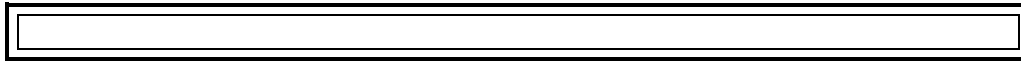

- Код стаклено-керамичке плоче која се контролира дугмадом, кабл мора бити типа Н05VV-F 5X1.5mm<sup>2</sup> код 3 фазне, а код једнофазне / 60227 IEC 53. Дијаграм за повезавање се налази на дну апарата.
- У току инсталирања молимо проверите дали се користе изолиране каблове. Погрешно повезавање може оштетити апарат. Оваква оштећења нису покривена гаранцијом.
- Све поправке мора извршавати овлашћени сервисер или квалификовани електричар.
- Пре сваког чишћења искључите апарат из штекера. За поново електрично повезавање стриктно следите дијаграм.

## КОРИШЋЕЊЕ

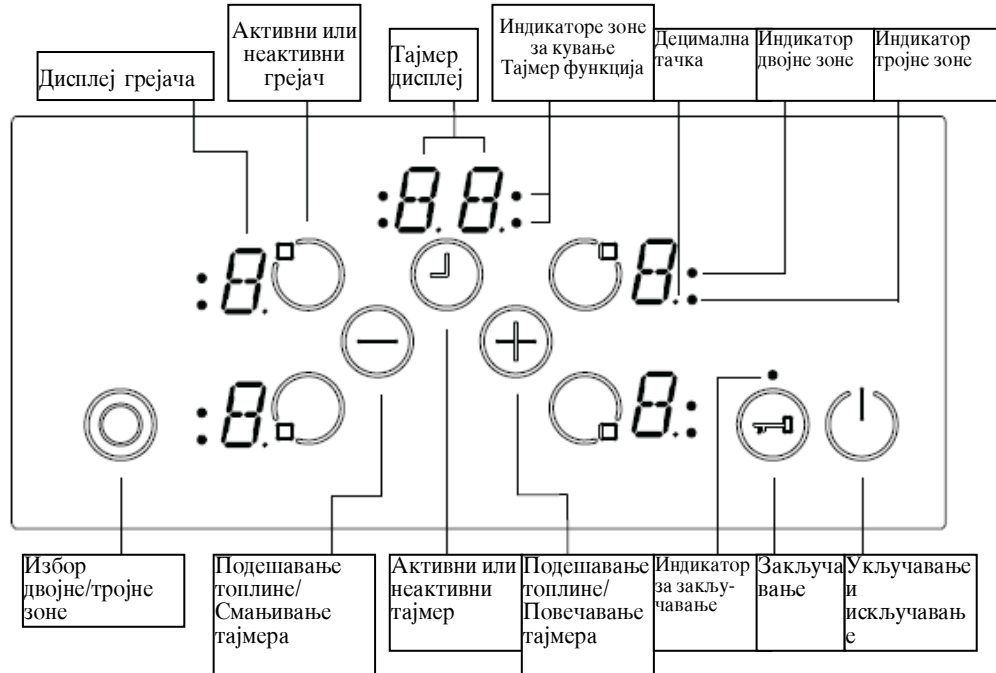

Стендбај режим	У- Режим	Има напајања код контролне јединице, сви дисплеји су искључени или активан је неки индикатор за преосталу топлину
Режим рада	V- Режим	Бар један дисплеј грејача показује постављена температура са вредности од 0 до 9.
Режим закључавања	VR-Режим	Контролна јединица на плочи је закључена.

Опис режима



### **Укључавање и искључавање апарата**

Ако је апарат у стендбај режиму, исти прелази у режим рада притиском на дугме On/Off  за време трајање од најмање 1 секунде. Звучни сигнал означава успешно укључавање.

Код свих грејача приказује се 0 и све децималне тачке грејача трепћу (1 секунд укључени 1 секунд искључени).

Ако у року од 10 секунди нема укључавање грејача, онда дисплеји свих грејача се искључавају.

Ако се дисплеј искључи, грејач ће бити стављен у стендбај режиму.



Ако притиснете на  за више од две секунди (у режим рада) апарат се искључује и прелази у S-режиму.

Апарат се контролира помоћу контролна дугмад и задржана топлина се потврђује преко индикаторне сијалице за преосталу топлину на површини стаклено-керамичке плоче.



Апарат може се искључити у било које време притискањем на  чак и кад се једновремено притискају друга дугмад.

Ако има појаве преостале топлине код неког грејача, то ће бити приказано преко одговарајућег дисплеја грејача.

### **Избор грејача**

Ако се одабере јединачни грејач преко одговарајућег дугмета  за активирање/деактивирање грејача, онда децимална тачка одговарајућег дисплеја грејача почиње да трепће. Код одабраног грејача можете да подесите ниво топлине од 1-9 притискањем на дугмад за подешавање грејања  или .

Дугмад морају бити притиснута у року од 3 секунде, у супротно избор грејача се поништава и тачка за топлину ће исчезнути (децимална тачка). Ако нема додатне функције у року 10 секунди, грејач прелази у S-Режиму.



Ниво топлине увек можете подесити притискањем на  или  на скали од 1-9.

Свако притискање на дугме или промена код дисплеја означава се звучним сигналом.



## **Укључивање двојних и тројних зони (код појединих модела)**



### **Укључивање двојних зони**

Активирање двојне зоне обавља се избором на жељени грејач притискањем на . То се потврђује звучним сигналом. У исто време одговарајући индикатор за двојну зону статично се укључује. Додиром на  по други пут, статус двојне зоне се активира и деактивира: мења се од укључене двојне зоне до искључене двојне зоне.

Екстензивна зона може да се активира само након што се подеси вредност од 1-9 за основне зоне грејача.

### **Укључивање тројних зони**

Двојна или тројна зона могу се укључити само након што се основна зона грејача постави на ниво од 1-9, кад је грејач одабран и тачка свети.

Ако се притисне  укључује се звучни сигнал и индикатор за двојну зону укључује се статично. Ако се поново притисне  укључује се други акустични сигнал и тројни грејач је укључен. Индикатор за тројну зону засветли ће и код тројне зоне има напајања.

Након поновног притиска на , тројна зона грејача се искључује. Свака операција мења статус двојних/тројних зона по следећим редоследом (двојна зона укључена, тројна зона укључена, све екстензивне зоне искључене, двојна зона укључена, тројна зона укључена, итд.).

### **Постављање ниво кувања са или без појачаног загревања**

Сви грејачи су опремљени функцијом за појачано загревање.

Ако је појачано загревање активирано онда грејач ради максималном снагом за времетрајање које зависи од изабраног нивоа тоpline. Ово је приказано светлећом "А" напоредно са вредности постављене тоpline (на пр. 0.5 сек. "А" и 0.5 сек. 9) на дисплеју грејача. Након што ће проћи времетрајање појачаног загревања, биће приказано само ниво тоpline.

Ако се појачано загревање активира код неког грејача, ниво тоpline мора се подесити на 9 притискањем на  поћевши од 0. Након што се ниво тоpline поставило на 9, истовремено ће се приказати "А". То значи да су ниво 9 и појачано загревање активирани.

Појачано загревање ће се искључити притискањем на ⊖ све до ниво тоpline 0. Ако има потребе од појачаног загревања, исто можете увек да активирате поновним притиском на ⊕ ако је ниво тоpline постављено на 9. Код дисплеја тоpline трепће A/9.

#### **Искључавање појединих грејача**

Изабрани грејач можете искључити на 3 различита начина.

- Једновременим притискањем на дугме ⊕ и ⊖.
- Смањивањем ниво тоpline до 0 притискањем на ⊖.
- Употребом функције за искључивање тајмера за појединачног грејача.

Једновремено притискање на дугме ⊕ и ⊖.

Одговарајући грејач мора бити изабран преко дугме за активирање/деактивирање тоpline ⊖, након чега почиње трепкање децималне тачке на дисплеј грејача. За искључивање грејача треба једновремено притиснути на дугмад ⊕ и ⊖. Укључује се звучни сигнал, а на дисплеју се појавља 0.

Уколико је био активиран тајмер на одабраног грејача, онда ће 0 да се појави на дисплеју грејача, а одговарајући *индикатор за тајмер функције на зони кувања* и *дисплеј тајмера* су искључени.

Ако код грејача постоји преостала топлина, то ће бити приказано статичним приказом "Н" на дисплеју тоpline.

Смањивање ниво тоpline до 0 притискањем на дугме ⊖

Исто тако, грејач можете искључити смањивањем нивоа тоpline до 0.

Када је на *дисплеј тоpline* приказана *0 децимална тачка* код грејача биће искључена.

Искључавањем грејача не само што се појавља 0 на дисплеју тоpline, већ су и одговарајући *индикатор зоне кувања* и *дисплеј тајмера* искључени.

Ако код грејача постоји преостала топлина исто ће бити приказано статичним приказом "Н" на дисплеју тоpline.

Употреба функције за искључавање тајмера (само код појединих модела)

Након истека времена, тајмер искључава грејач, приказује се 0 на *дисплеј њојлине* и *дисплеј њајмера* се искључава. На дисплеј тајмера приказује се 00. Одговарајући *индикатор зоне кувања* се искључава.

У случају да је активирањем индикатор за одабир двојне/тројне зоне, исти, исто тако се искључава.

Истовремено укључује се звучни сигнал који означава истек времетрајања тајмера.

**Тајмер функција (само код појединих модела)**

Тајмер обезбеђује следеће могућности:

Ова контролна јединица може да ради истовремено код максимално 4 грејача и 1-минутни потсетник (који није назначен за ниједан грејач).

Сви тајмери могу бити употребљени само у В-режиму. Тајмер грејача може да се укључи само код већ активираних грејача који је укључен на ниво од 1-9. Минутни потсетник је независан од грејача.



За коришћење обе функције, тајмер функција мора да је активирана помоћу дугме за **активирање/деактивирање њајмера** .

После укључивања грејача, првим притиском на дугме  контролна јединица активира минутни потсетник (не трепће ни један индикатор зона за кување, или су сви укључени или су сви искључени).



Поновним притиском на дугме  контролна јединица активира тајмер код један од предложених активираних грејача преко трепкања **индикатора зоне за кување**.

Са наредним притиском на дугме  предлаже се укључавање наредно активираних грејача у десном смеру. И тако даље.

### **Минутни потсетник**

Без разлике дали је неки грејач укључен или не, минутни потсетник може да се активира притиском на дугме . Приказ 00 значи да је тајмер активиран и тачка на дисплеј тајмера указује на то да притиском на дугмад  и  може се подесити времетрајање тајмера.



Минутниот потсетник се одабира кад су сви **индикатори зони кувања** статично укључени или искључени (не трепће ниједан **индикатор зона**).



Помоћу дугмад  и  поставља се времетрајање тајмера. Након уноса времена на минутног потсетника, тајмер започиње одбројавање. Минутни потсетник не може се прекинути искључавањем апарата или активирањем функције за закључавање. Минутни потсетник ће продужити функционисањем све до истека постављеног време трајање.

Кад тајмер достигне 00 укључује се звучни сигнал који означава да је време истекло. За прекид звучног сигнала треба да потврдите истек времена притиском на било које дугме.

### **Тајмер грејача**

Тајмери грејача могу се укључити само кад су грејачи активирани (вредност грејача мора бити постављена на ниво 1 - 9).

Прво притискање на дугме  активира минутни потсетник. Друго притискање на дугме  повезава тајмер са активираним грејача. Предложено укључивање тајмера приказује се трепкањем одговарајућег индикатора зони за кување.

Притискањем на дугмад  и  поставља се времетрајање тајмера избраног грејача.

Укључени тајмер код прво постављеног грејача приказано је статичним светењем **индикатора зоне за кување**.

Наредним притискањем на дугме  могу се поставити други тајмери код других активираних грејача.

10 секунди након задње операције, тајмер дисплеја се мења на онај тајмер који ће следећи да истече.



Активирање тајмера се увек приказује трепкањем *индикатора зона за кување*. Колико тајмера су укључена можете проверити преко следећем броја индикатора зона за кување који су статично укључени.

Притискањем на дугме  можете приказати вредности тајмера грејача и минутног потсетника.

Означење је увек приказано трепкањим *индикатором зоне за кување*. Ако ниједан од *индикатора зони за кување* не трепће, онда се приказује времетрајање минутног потсетника на двоцифрени *дисплеј тајмера*.

Сви тајмери грејача могу се поништити искључавањем апарата у У-Режим помоћу дугмета . Минутни потсетник неће бити поништен и исти ће продужити радом све до истека постављеног времена.

За брисање тајмера у *режим рада* мора прво да изаберете тајмер притискањем на дугме за активирање/деактивирање тајмера све док се исти не појави. Након тога можете на два начина да поништите вредности:

- Притискањем на дугме  све док се не појави 00 на *дисплеј тајмера*.
- Једновременим притискањем на дугмад  и  за период од 0.5 сек. све док се не појави 00 на *дисплеј тајмера*.



Када тајмер грејача дође до 00 означено ниво грејача ће се наместити на 0. Истек времетрајања тајмера грејача и минутног потсетника означава се звучним сигналом. Овај звучни сигнал можете поништити притискањем на било које дугме.

### **Закључавање**

Функција закључавања је намењена за блокирање апарата и постављање апарата у обезбеђени режим рада. Све измене као што је повећавање температуре или друге измене, нису могућа. Може се само искључити апарат.

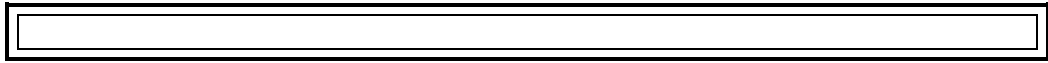
Функција закључавања активира се притиском на дугме  за више од 2 секунди. Активирање се означава звучним сигналом. Након успешног активирања функције *индикатор за закључавање* трепће и апарат је закључан.







Ако је апарат закључан, само дугме  може да се активира, сва друга дугмад су закључана. Ако се притисне на једно од дугмади, активира се звучни сигнал и трепће *индикатор за закључавање* што указује на то да је закључавање активирано. Могуће је само искључавање преку дугме . Али ако искључите апарат не можете га поново укључити без претходног откључавања.

Након притискање на дугме  за 2 секунди индикатор за закључавање исчезава. Сада је плоча откључана и може нормално да ради.

### Закључавање за заштиту деце



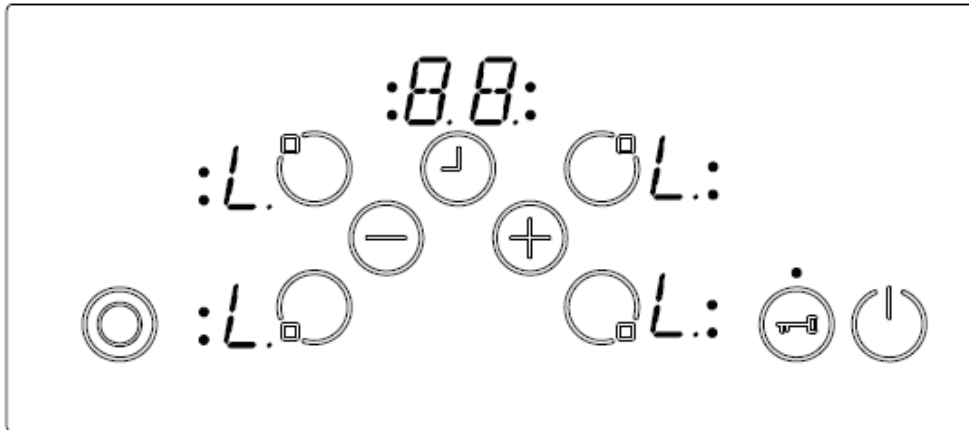

Функција на закључавање за заштиту деце је предвиђена за закључување апарата преко компликоване процедуре од више корака.

Закључавање за заштиту деце је доступна само у У-Режима.

Прво притисните на  док се не укључи звучни сигнал, затим треба притиснути једновремено дугмад  и  за најмање 0.5 секунди али не више од 1 секунде. Након овог апарат може да се закључа допиром на дугме . Као потврду успешне операције закључавање за заштиту деце, на дисплеји свих 4 грејача приказује се L.



У случају када је још укључен минутни потсетник исти ће продужити одбројавањем до 00 и тајмер ће испустити звучни сигнал. Након потврду о истека тајмера апарат је потпуно закључан. Ни једно дугме не може се користити док је апарат закључан.

Закључавање за заштиту деце се деактивира на исти начин као што се и активира. Након притискање на дугме  док се не укључи звучни сигнал, једновремено притисните дугмад  и  за најмње 0.5 секунди, а затим додирните дугме . Као потврду за успешно откључавање симбол L се одмах брише код свих грејача.

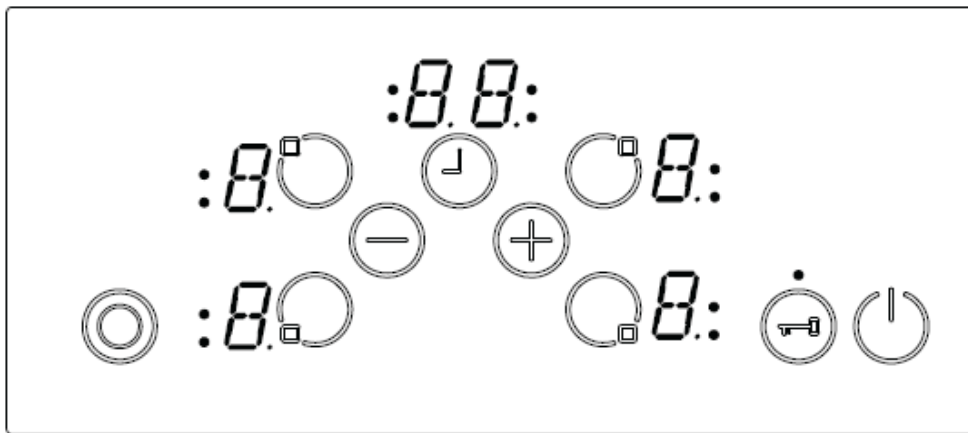



#### **Stop & Go функција (само код појединих модела)**

Stop & Go функција може се користити само као алтернатива функције за закључавање. Није могућа једновремена употреба обе функције.

Stop & Go функција се активира притискањем на дугме  за период од 1 секунде. Укључавање се потврђује са два звучна сигнала.

Стоп функција је активна и температура свих грејача који су укључени смањи ће се на ниво 1 за период од 1 минуто, затим у току преосталих 9 минута приказује се светло у хоризонталној линији од доле па све до горног дела. Након овог сви грејачи се смањују на ниво 0 у преосталом периоду. Код свих неактивних подешавања топлине приказана је 0 или H за преосталу топлину.

Апарат се целокупно искључује након истека 10 минута или одмах након притискања на дугме .





Уколико се апарат искључи преко дугме  исти прелази у У-Режим и Stop функција је поништена. Приликом поновног укључивања апарата Stop & Go функција је искључена.

Уколико се тајмер користи у функцији минутног потсетника истек времена се обавља чак и у функцији Stop & Go.

Уколико се тајмер користи у функцији искључавање грејача онда тајмер прекида пребројавање времена када је Stop & Go функција укључена. Након деактивирања Stop & Go функције тајмер се поново укључује.

Уколико је функција појачаног загревања активирана онда се пређено време појачаног загревања меморише и након деактивирања функције Stop & Go, преостало време појачаног загревања ће тећи (што значи да времетрајање појачаног загревања се не смета у току Stop & Go функције).

За деактивирање Stop & Go функције притисните дугме  за период од 1 секунде. Ово се потврђује звучним сигналом.

Затим ослободите дугме  и притисните било које друго дугме у року од 10 секунди (осим дугмад  и ). Сада, дате команде које су активирани пре укључивања Stop & Go функције поново се активирају. Сви смањени грејачи продужују радом на одабраном нивоу температуре. Ако се не активира неко друго дугме или дугме  у року од 10 секунди онда грејач се искључава.



## Сигурносне функције сензорских контрола

Следеће сигурносне функције су доступне.

### Сензорско сигурносно искључавање

За спречавање нежељеног и инцидентног рада апарата постоји сензорско праћење.

У случају да су притиснута једно или више дугмади за период дужи од 12 секунди пуцања сензорског праћења звучним сигналом указује на то да је извршено погрешно активирање (у случајева када је неки суд или други предмет постављен на дугме, поништавање сензора, итд.) и апарат се искључава.

Сигурносно искључавање искључује апарат у У-Режиму. "F" трепће на дисплеју свих грејача.

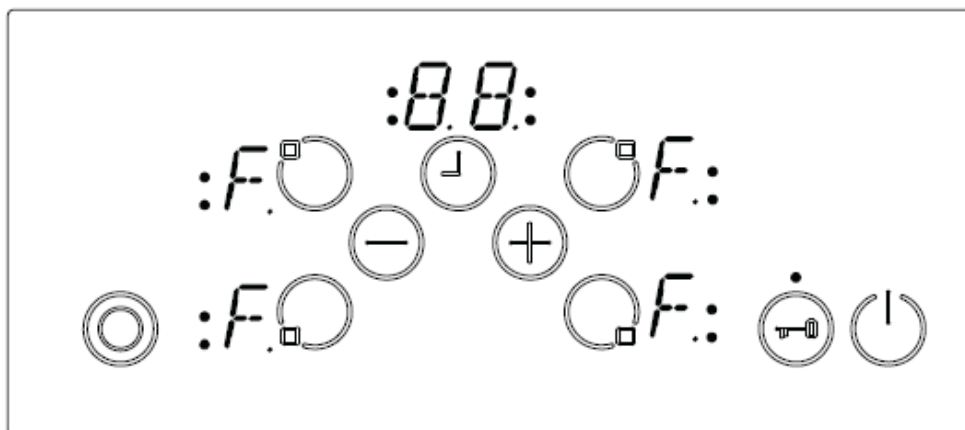

Ако постоји преостала топлота исто ће бити приказано на свих дисплеја грејача.

Контролна јединица апарата ће прећи у У-Режиму. У исто време активира се звучни сигнал. Након 10 минута звучно сигнализирање се искључава.

Ако је неисправна ситуација исправљена онда визуелни и звучни сигнал исчезавају.

### Искључивање код прекомерне температуре

Због постављености контроле на средишњем делу плоче и у близини грејача може се десити да се неки суд случајно постави преко контролног дела који неће бити сензорски детектиран и грејач се неће искључити (не и кад је неко дугме покривено) може доћи до прегрејавања плоче високим температурама што чини стакло и дугмад недодирљиве и тиме постоји могућност за опекотине при додиру.

За спречавање општењења контролне јединице апарата, контролна јединица стално прати температуру и у случају прегревања искључава апарат. Ово се приказује на дисплеју свих 4 грејача словом "t" све док се температура не смањи.

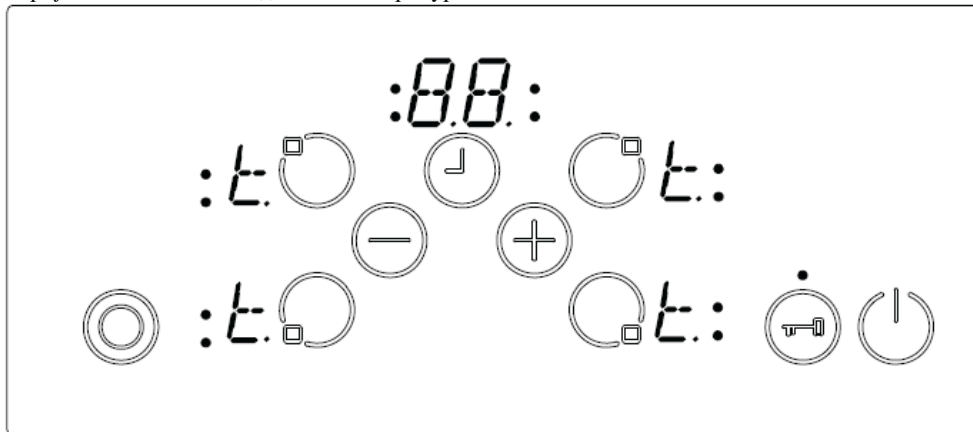

Након што ће температура опасти слово "t" ће се угасити и контролна јединица плоче прелази у У-режим. Ово значи да корисник може да укључи плочу дугметом .

### Временско ограничавање рада

Контролна јединица плоче има временско ограничавање рада. Ако постављена температура грејача се не промени у одређени период онда грејач се аутоматски искључава (за десет секунди биће приказана "0" а затим преостала топлина). Ограничење време рада зависи од подешеног нивоа тоpline. Ако је за неки грејач био укључен тајмер онда за времетрајање од десет секунди "00" приказаће се на дисплеју тајмера.

Након аутоматског искључавања плоче како је описано горе плоча је поново у функцији и максимално време рада функционира код одговарајућег нивоа температуре.

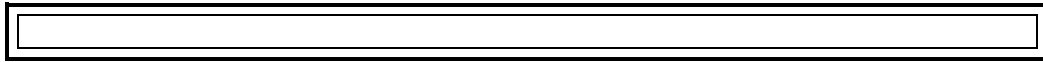

### **Функције преостале тоpline**

После сваког кувања код стаклено-керамичке плоче задржава се одређено ниво тоpline која се зове резидуална или преостала тоpline. Контролна јединица може грубо да пресмета колико је вруће стакло у најгорем случају. Ако је пресметана температура већа од  $+60^{\circ}\text{C}$  онда се ово приказује преко индикаторне сијалице за преосталу тоpline. Дисплеј резидуалне тоpline приказује се све док је забележана температура грејача  $> +60^{\circ}\text{C}$ .

Дисплеј преостале тоpline има најмањи приоритет и замењен је другим вредностима приликом сигурносна искључавања или приказивања кодова грешки.

Након повратка напајања у контролној јединици после неког прекида, дисплеј преостале тоpline светли уколико се код одговарајућег грејача налазила преостала тоpline већа од  $+60^{\circ}\text{C}$  пре прекида напајања. Дисплеј ће светлети све док не истече време преостале тоpline или грејач буде изабран и активиран.

## ЧИШЋЕЊЕ И ОДРЖАВАЊЕ

Не треба да се користе судове са грубим дном како не би се изгребала стаклено-керамичка површина. Дно судова треба бити што је могуће дебље и тамније. Пре употребе проверите да је дно суда чисто и суво.

Увек стављајте судове на зоне кухања пре него их укључите. Уколико је могуће, увек стављајте поклопљене судове. Дно суда не сме бити мање или веће од зоне кухања, требају бити тачном величином, као што је приказано доле, како не би се трошила непотребна енергија.

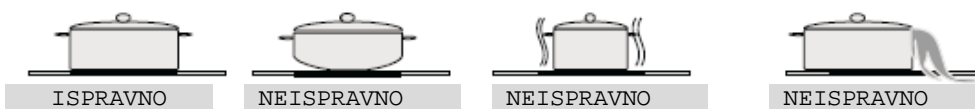

Пре чишћења плоче прво извадите штекер из утикача. Затим проверите дали има преостале топлине. Витрокерамичко стакло је много отпорно на високе температуре и прегрејавања. Ако постоји преостала топлина у апарату, онда одговарајућа сијалица је укључена. Да би се избегле опекотине дозволите апарату да се охлади.

Отклоните остатке хране помоћу стругача за стакла. Затим обришите плочу средством за чишћење и обришите чистом и сувом крпом.

У случају стопљене алуминиумске фолије или пластичних предмета на површини плоче треба их одмах отклонити са загрејане површине помоћу стругачем. Овим ће се избећи могућа оштећења на површини. Ово исто важи и за просипани шећер или храна која садржи шећера преко површине плоче.

У случају стопљене хране другог вида преко површине плоче, такве остатке отклоните након хлађења апарата.

Не употребљавајте грубе крпе за судове или абразивне сунђере за чишћење стаклено-керамичке површине.

Ове материјале могу да оштете површину.

Не употребљавајте хемијске детерџенте, спрејеве или отклањаче мрља преко стаклено-керамичке површине. Ове материје могу да проузрокују пожар или изблеђивање боје стаклено-керамичке плоче. Чистите водом и течности за чишћење.



Овај симбол који се налази на апарату или на његово паковање указује на то да овај производ не треба бити третиран као обичан кућни отпад. Исти треба бити одвезен код локалне станице за рециклирање електричне и електронске опреме. Исправним одлагањем овог производа, помоћи ћете у превенцији негативних последица на околину и људско здравље које може бити проузроковано неисправног руковања овим производом као отпад. За више информација у вези одлагањем и рециклирањем овог производа, молимо ступите у контакт са градском управом, службе за кућни отпад или обратите се до продавнице где сте купили производ.



**EBI 400DB**

**OPERATING AND INSTALLATION INSTRUCTIONS  
BUILT-IN VITROCERAMIC HOB**

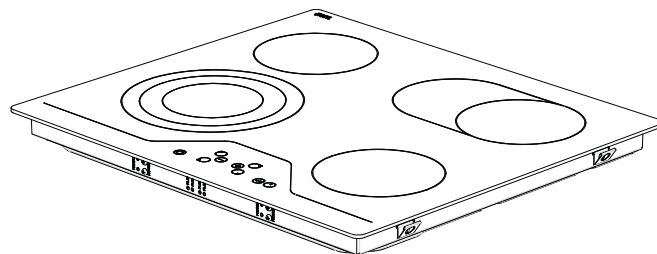

<b>CONTENTS:</b>
------------------

<b>DESCRIPTION OF THE HOB .....</b>	<b>3</b>
<b>SAFETY INSTRUCTIONS .....</b>	<b>4</b>
<b>INSTALLATION .....</b>	<b>6</b>
<b>Locating Your Built-in Hob .....</b>	<b>6</b>
<b>Electrical Connection of Your Hob.....</b>	<b>8</b>
<b>USAGE .....</b>	<b>10</b>
<b>Turn On and Turn Off The Control .....</b>	<b>11</b>
<b>Select Heater .....</b>	<b>11</b>
<b>Turn on dual- and triple zones .....</b>	<b>12</b>
<b>Set Cooking Level With and Without Heat Boost .....</b>	<b>12</b>
<b>Turn Off Individual Heaters .....</b>	<b>13</b>
<b>Timer Function .....</b>	<b>14</b>
<b>Key Lock .....</b>	<b>16</b>
<b>Child Lock .....</b>	<b>17</b>
<b>Stop &amp; Go Function .....</b>	<b>18</b>
<b>TOUCH CONTROL SAFETY FUNCTIONS .....</b>	<b>20</b>
<b>Sensor Safety Cut Off .....</b>	<b>20</b>
<b>Over Temperature Switch Off .....</b>	<b>21</b>
<b>Operating Time Limitations .....</b>	<b>21</b>
<b>Residual Heat Functions.....</b>	<b>22</b>
<b>CLEANING AND CARE .....</b>	<b>23</b>

## DESCRIPTION OF THE HOB

Dear Customer,

It is important that you should read this manual for best performance and to extend the life of your appliance. We recommend you to keep this manual for future reference.

Your new hob is guaranteed and will give lasting service. This guarantee is only applicable if the appliance has been installed and operated in accordance with the operating and installation instructions detailed in this manual.

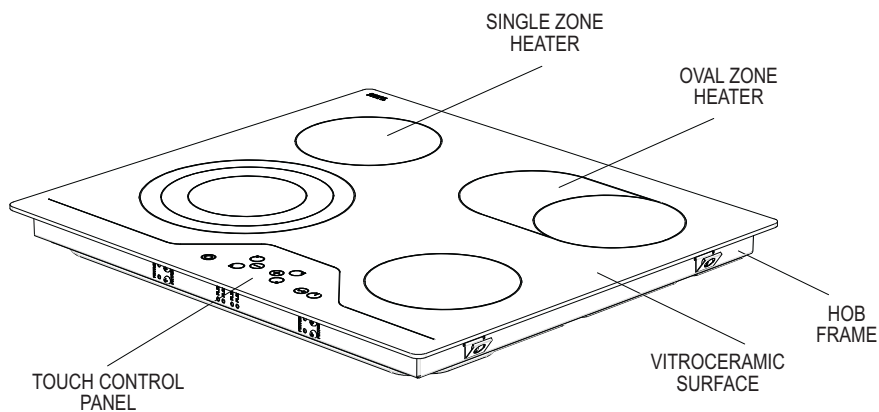

Note: Appearance of your hob maybe different than the model shown above due to its configuration.



## PART 2 SAFETY WARNINGS

READ THESE INSTRUCTIONS CAREFULLY AND COMPLETELY BEFORE USING YOUR APPLIANCE, AND KEEP IT IN A CONVENIENT PLACE FOR REFERENCE WHEN NECESSARY.

THIS MANUAL IS PREPARED FOR MORE THAN ONE MODEL IN COMMON. YOUR APPLIANCE MAY NOT HAVE SOME OF THE FEATURES THAT ARE EXPLAINED IN THIS MANUAL. PAY ATTENTION TO THE EXPRESSIONS THAT HAVE FIGURES, WHILE YOU ARE READING THE OPERATING MANUAL.

### General Safety Warnings

- This appliance can be used by children aged from 8 years and above and persons with reduced physical, sensory or mental capabilities or lack of experience and knowledge if they have been given supervision or instruction concerning use of the appliance in a safe way and understand the hazards involved. Children shall not play with the appliance. Cleaning and user maintenance shall not be made by children without supervision.
- WARNING: The appliance and its accessible parts become hot during use. Care should be taken to avoid touching heating elements. Children less than 8 years of age shall be kept away unless continuously supervised.
- WARNING: Unattended cooking on a hob with fat or oil can be dangerous and may result in fire. NEVER try to extinguish a fire with water, but switch off the appliance and then cover flame e.g. with a lid or a fire blanket.
- WARNING: Danger of fire: do not store items on the cooking surfaces.



- **WARNING:** If the surface is cracked, switch off the appliance to avoid the possibility of electric shock.
- For hobs incorporating a lid, any spillage should be removed from the lid before opening. And also the hob surface should be allowed to cool before closing the lid.
- The appliance is not intended to be operated by means of an external timer or separate remote-control system.
- Do not use harsh abrasive cleaners or sharp metal scrapers to clean the oven door glass and other surface since they can scratch the surface, which may result in shattering of the glass or damage to the surface.
- Do not use steam cleaners for cleaning the appliance.

- Your appliance is produced in accordance with all applicable local and international standards and regulations.
- Maintenance and repair work must be made only by authorized service technicians. Installation and repair work that is carried out by unauthorized technicians may endanger you. It is dangerous to alter or modify the specifications of the appliance in any way.
- Prior to installation, ensure that the local distribution conditions (nature of the gas and gas pressure or electricity voltage and frequency) and the requirements of the appliance are compatible. The requirements for this appliance are stated on the label.
- **CAUTION:** This appliance is designed only for cooking food and is intended for indoor domestic household use only and should not be used for any other purpose or in any other application, such as for non-domestic use or in a commercial environment or room heating.
- All possible security measures have been taken to ensure your safety. Since the glass may break, you should be careful while cleaning to avoid scratching. Avoid hitting or knocking on the glass with accessories.
- Ensure that the supply cord is not wedged during the installation. If the supply cord is damaged, it must be replaced by the manufacturer, its service agent or similarly qualified persons in order to prevent a hazard.

**Installation Warnings**

- Do not operate the appliance before it is fully installed.
- The appliance must be installed by an authorized technician and put into use. The producer is not responsible for any damage that might be caused by defective placement and installation by unauthorized people.
- When you unpack the appliance, make sure that it is not damaged during transportation. In case of any defect; do not use the appliance and contact a qualified service agent immediately. As the materials used for packaging (nylon, staplers, styrofoam...etc) may cause harmful effects to children, they should be collected and removed immediately.
- Protect your appliance against atmospheric effects. Do not expose it to effects such as sun, rain, snow etc.
- The surrounding materials of the appliance (cabinet) must be able to withstand a temperature of min 100°C.

**During usage**

- Do not put flammable or combustible materials, in or near the appliance when it is operating.
- Do not leave the cooker while cooking with solid or liquid oils. They may catch fire on condition of extreme heating. Never pour water on to flames that are caused by oil. Cover the saucepan or frypan with its cover in order to choke the flame that has occurred in this case and turn the cooker off.
- Always position pans over the centre of the cooking zone, and turn the handles to a safe position so they cannot be knocked or grabbed.
- If you will not use the appliance for a long time, plug it off. Keep the main control switch off. Also when you do not use the appliance, keep the gas valve off.
- Make sure the appliance control knobs are always in the "0" (stop) position when it is not used.

**During cleaning and maintenance**

- Always turn the appliance off before operations such as cleaning or maintenance. You can do it after plugging the appliance off or turning the main switches off.
- Do not remove the control knobs to clean the control panel.

**TO MAINTAIN THE EFFICIENCY AND SAFETY OF YOUR APPLIANCE, WE RECOMMEND YOU ALWAYS USE ORIGINAL SPARE PARTS AND TO CALL ONLY OUR AUTHORIZED SERVICE AGENTS IN CASE OF NEED.**

## INSTALLATION

**The electrical connection of this hob should be carried out by an authorised service personal or a qualified electrician, according to the instructions in this guide and in compliance with the current regulations.**

- Prior to installation, ensure that the local distribution conditions and the adjustment of the appliance are compatible.
- The laws, ordinances, directives and standards in force in the country of use are to be followed (safety regulations, proper recycling in accordance with the regulations, etc.)

### **Locating your built-in hob**

After removing the packaging material from the appliance and its accessories, ensure that the hob is not damaged. If you suspect any damage, do not use the appliance and contact an authorised service personal or a qualified electrician immediately.

- This built-in hob is to be inserted into a cut out of a worktop. It will be electrically connected with the switch box below, especially provided for this purpose.

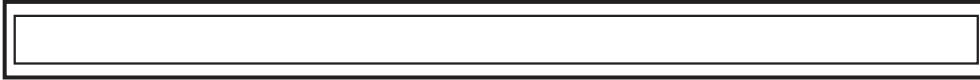

- Create an opening with the dimensions shown in the picture below. The distance between the rear edge of the hob and any adjacent wall is depend on wall surface. Please don't use easily combustible material like curtain, paper at nearby hob.

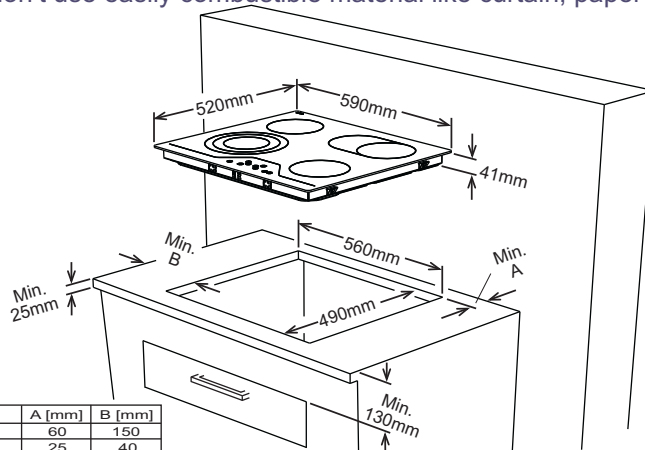

Neighborhood walls	A [mm]	B [mm]
Combustible	60	150
Non-combustible	25	40

- Apply the one-sided self-adhesive sealing tape supplied all the way round the lower edge of the cooking surface along the outer edge of the glass ceramic panel. Do not stretch it.
- Screw the 4 worktop mounting brackets on the side walls of product.

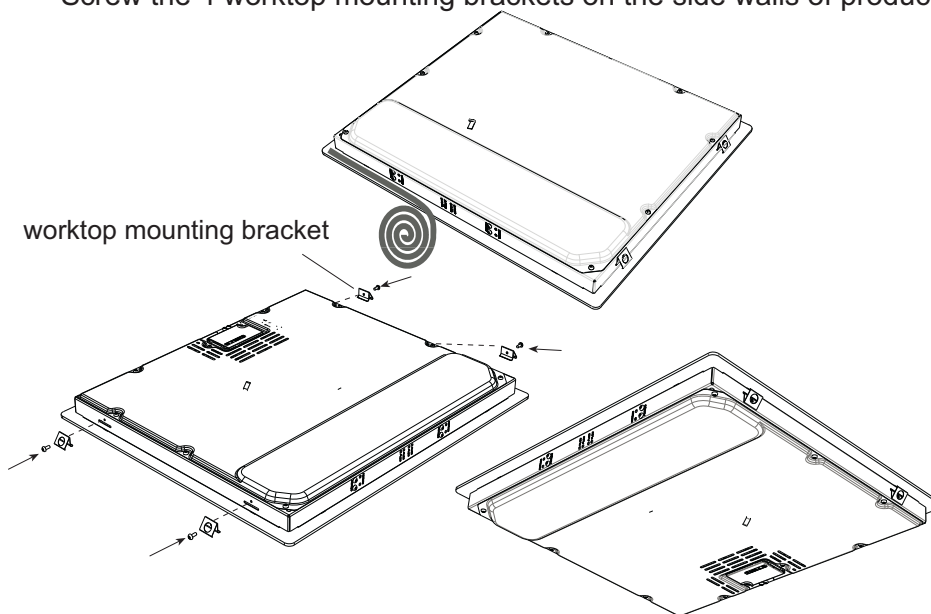

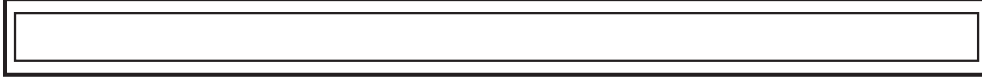

### Electrical connection of your hob

- Before proceeding with the electrical connection, verify that the current carrying capacity of the system and the socket is adequate for the maximum power rating of the hob.
- Electrical installation of the residence and the electrical current plug in use must be earthed and conform with safety regulations.
- If there is no dedicated hob circuit and fused switch, they must be installed by a qualified electrician before the hob is connected.
- Fused switch must be easily accessible once the hob has been installed.
- Do not use adaptors, multiple sockets and/or extension leads.
- This appliance conforms with the requirements of the following EEC Directives:
  1. Vitroceramic hob EEC/73/23 and 93/68, EEC/89/336 relating to radio interference,
  2. EEC/89/109 relating to contact with foods.
- A circuit breaker with a contact opening of at least 3 mm, rated 20 A and delayed functioning type must be installed inside the supply circuit.
- Cooking hobs not provided with supply cord.

**IMPORTANT :** The following diameters of supply cable must be used at least in case of 1 phase connection :

Rated power on nameplate:	Diameter of supply cable:	Rated power on nameplate:	Diameter of supply cable:
5000W - 8700W at 220V:	3 x 2.5 mm <sup>2</sup>	> 8700W at 220V:	3 x 4.0 mm <sup>2</sup>
5000W - 9100W at 230V:	3 x 2.5 mm <sup>2</sup>	> 9100W at 230V:	3 x 4.0 mm <sup>2</sup>
5000W - 9500W at 240V:	3 x 2.5 mm <sup>2</sup>	> 9500W at 240V:	3 x 4.0 mm <sup>2</sup>

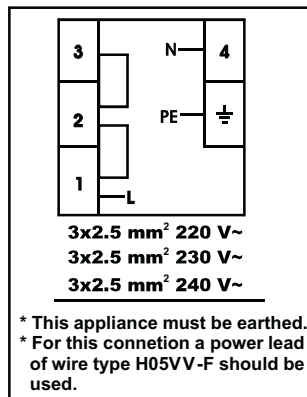
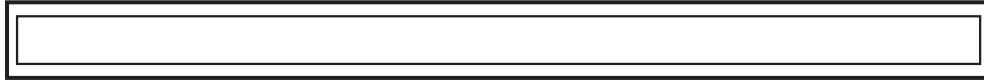

▪ For the touch controlled vitroceramic hob, the cable must be H05VV-F 3X2,5 mm<sup>2</sup> / 60227 IEC 53. You will find the connection diagram shown on the back of your appliance.

▪ During installation, please insure that isolated cables are used. An incorrect connection might damage your appliance. The guarantee will not cover such damages.

▪ All repairs must be carried out by an authorised service personnel or a qualified electrician.

▪ Unplug your appliance before each maintenance. For reconnection, follow the connection diagrams strictly.

## USAGE

The appliance is operated by touching buttons and the functions are confirmed by displays and acoustic signals.

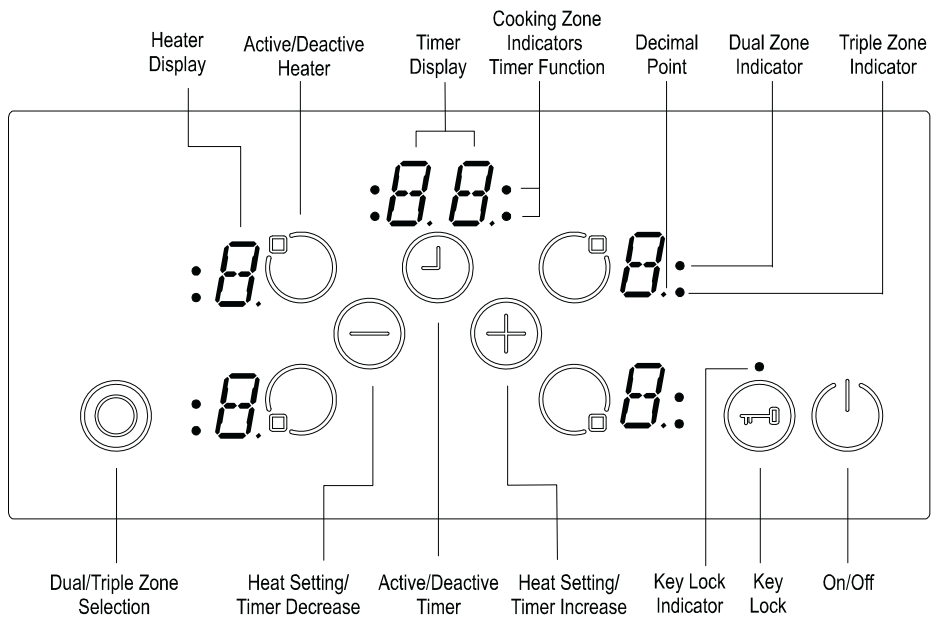

Stand-By-Mode	S-Mode	The mains are applied to the hob control and all heater displays are off or a residual heat display is active.
Operating-Mode	B-Mode	At least one heater display shows a heat setting between '0' and '9'
Lock Mode	VR-Mode	The hob control is locked.

### Mode Descriptions





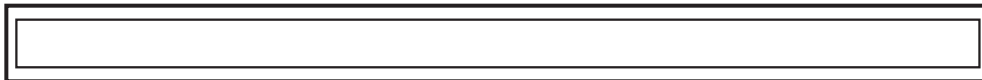



### **Turn On and Turn Off The Appliance**

If the appliance is in *Stand-By-Mode*, it is put in *Operating-Mode* by pressing the *On/Off* button  at least 1 second. A buzzer signal indicates the successful operation acoustically.

On all heaters a `0` appears and all *Decimal Point* of the heater flashes (1 sec on, 1 sec off).



If there is no operation within 10 sec, the display of all heaters will turn off.

If the displays are turned off, the heater will be set into *Stand-By-Mode*.



If  is pressed more than 2 sec (in *Operating-Mode*), the appliance is switched off and is set into the *S-Mode* again. The appliance can be turned off by pressing  at any time; even if other buttons are pressed simultaneously.

If there is a residual heat of a heater remaining, this will be indicated in the correspondent heat setting *Heater Display*.

### **Select Heater**

If a single heater is chosen with the corresponding *Active/Deactive Heater Button* , the *Decimal Point* of the related *Heater Display* flashes. For the selected heater, you can set the heat level between 1-9 by touching the *Heat Setting Buttons*  or .

The buttons must be pressed within 3 sec, otherwise the heater selection is erased and heat setting dot will disappear (*Decimal Point*). If there is no further operation within 10 sec, the heater falls back into the *S-Mode*.

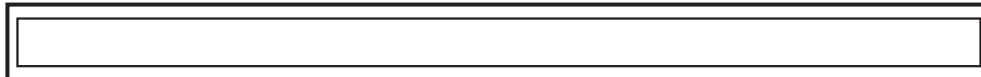

The heat setting can always be changed by pressing  or  between level 1-9.

Each button operation or each display change is quitted by a buzzer signal.



### **Turn on dual and triple zones (available only in some models)**



#### Turn on the dual zone

The activation of the dual zone is done after selecting the desired heater by actuating . This is confirmed by a buzzer signal. At the same time, the corresponding *Dual Zone Indicator* goes on statically. Touching  for a second time, the status of the dual zone toggles: it changes from dual zone on to dual zone off and back again.

The extension zone can be activated only, after a level between 1-9 is set on the basic zone of the heater.

#### Turn on triple zones

A dual or triple zone can only be switched on, if the basic zone of a heater is set to level 1–9 and the heater is selected, the dot is on.

If  is pressed, the buzzer signal sounds and the *Dual Zone Indicator* is statically on. If  is pressed once again, there is another acoustical signal and the triple heater is switched on. The *Triple Zone Indicator* will be illuminated and the triple zone will be energized.

After touching  once again, the triple zone of the heater will be switched off again. Each operation causes a status change of the dual/triple zones following in this manner (Dual zone on, triple zone on, all extended zones off, dual zone on, triple zone on, dual zone on, etc.)

### **Set Cooking Level With and Without Heat Boost**

All heaters are equipped with heat boost functionality.

If the heat boost is active, than the heater will be operated with maximum power for the period of the heat boost time, that is dependent from the selected heat setting. This is indicated through a flashing `A`, alternating with the heat setting value (e.g. 0,5 sec `A` and 0,5 sec `9`) in the heater display. Once the heat boost time ended only the heat setting will be indicated.

If the heat boost should be used for a heater, heater level 9 must be operated by pressing  starting from level 0. After setting the heat to level 9, `A` will be indicated alternating. This means that level 9 and heat boost is active now.

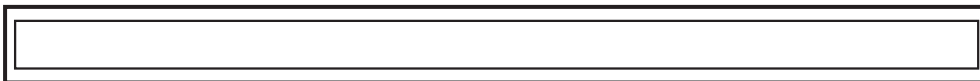

The heat boost can be turned off by pressing  $\ominus$  until heat setting '0' appears.

If the heat boost should be used, it can always be activated by actuating  $\oplus$  again if the heat setting is set to level 9. In the heat display 'A/9' flashes.

### Turn Off Individual Heaters

A selective heater can be turned off with 3 different ways:

- Simultaneous operation of  $\oplus$  and  $\ominus$  buttons
- Reduction of the heat setting to '0' by operating  $\ominus$  button
- Use of timer turn off function for the corresponding heater

#### Simultaneous operation of $\oplus$ and $\ominus$ buttons

The corresponding heater must be chosen with the *Active/Deactive Heater Button*  $\odot$ , the *Decimal Point* of the related *Heater Display* flashes. To turn off the heater,  $\oplus$  and  $\ominus$  must be pressed at the same time. A buzzer signal sounds and '0' appears in the heat setting display.

If the timer is active for the selected heater, then '0' will appear in the heater display and also the related timer *Cooking Zone Indicator Timer Function* and the *Timer Display* is turned off.

If there is a residual heat for this heater remaining, this will be indicated by a static display 'H' in the heat setting display.

#### Reduction of the heat setting to '0' by operating $\ominus$ button

The heater can also be turned off by reducing the operated heat setting to '0'.

When *Heater Display* indicates '0', an associated *Decimal Point* of the heater will also be turned off.

Turning off an active heater, not only the '0' appears in the *Heater Display*, but also the related timer *Cooking Zone Indicator* and the *Timer Display* is turned off.

If there is a residual heat for this heater remaining, this will be indicated by a static display 'H' in the heat setting display.



Use of timer turn off function for corresponding heater (available only in some models)

After reaching a remaining time of 0 minutes, the timer stops the linked heater, showing the '0' shown in the *Heater Display* and shuts down *Timer Display*. In the *Timer Display* is shown '00'. The related timer *Cooking Zone Indicator* disappears.

An assigned *Dual/Triple Zone Selection Indicator* also disappears if it is active.

Additionally the buzzer indicates acoustically the timer run out. After confirmation of the timer run out by touching any button, the buzzer goes silent.

**Timer Function (available only in some models)**

The timer provides following features:

The control can run max. 4 heater assigned timers and 1 minute minder (which is assigned to no heater) simultaneously.

All timers can be used only in *B-Mode*. A heater timer can only be assigned to a active heater, running in levels between 1-9. The minute minder is independent of any heater.

In order to use both functions, timer function must be activated by the *Active/Deactive Timer* button .

Touching  for the first time after activating the heaters, the control proposes the minute minder (no *Cooking Zone Indicator* is flashing, they are all on or off).

Touching  for the second time, the control proposes the assignment to one of the activated heaters by flashing *Cooking Zone Indicator*. Now the timer to the linked timer signalised.

Touching  again, the next timer in the in the clockwise direction, is proposed for assignment of the next active heater. And so on...



### Minute Minder

No matter whether a heater is activated or not, the minute minder can be operated by touching  $\odot$ . The appearing '00' shows that timer is active and the dot in the right *Timer Display* indicates that  $\oplus$  and  $\ominus$  are now linked for setting the timer value.

The minute minder is selected when all *Cooking Zone Indicators* are statically on or off (no *Cooking Zone Indicator* is flashing).

With  $\oplus$  and  $\ominus$ , the timer value can be set.

After successful setting of the minute minder time, the timer starts to decrement the time.

The minute minder will not be stopped by switching off the appliance or activating the key lock function, it will proceed increasing the minutes until run out indication.

After reaching the '00' of the timer, buzzer indicates the run out of time. To stop the buzzer you have to confirm the 'run out' by touching any button.

### Heater timer

Heater timers can be set only for activated heaters (heater level must be set between 1-9)

First touch of  $\odot$ , the minute minder is activated. After touching  $\odot$  for the second time, the timer is assigned to the activated heater. The proposed assignment is indicated by the related *Cooking Zone Indicator*, who is flashing.

Touching  $\odot$  again after activating the first heater timer, the control recommends the next active heater assigned to the timer in the clockwise direction. The assignment recommendation is indicated by the flashing *Cooking Zone Indicator*.

Touching  $\oplus$  and  $\ominus$ , the timer value for the heater can be set.

The running timer of the first set heater timer is indicated by the statically lighting *Cooking Zone Indicator*.

Touching  $\odot$  once again further timers can be assigned to other activated heaters.





10 sec after the last operation, the timer display changes to the timer that will run out next.

The assignment of that timer is displayed always by a flashing *Cooking Zone Indicator*. How many timer are running you can identify by the number of *Cooking Zone Indicator* that are statically on.

By toggling , you can display the timer values for the heater timer and the minute minder. The assignment is always indicated by the flashing *Cooking Zone Indicator*. If no *Cooking Zone Indicator* flashes, the minute minder time is shown in the 2-digit *Timer Display*.

All heater timers can be erased by switching off the appliance into the *S-Mode* using . A minute minder will not be erased, it will proceed operation until run out.

To erase a timer in *Operation Mode*, you first have to select the timer by toggling the *Active/Deactive Timer Button* until it is displayed. The value can be erased then in 2 different ways:

- Decrement by touching  until '00' appears on the *Timer Display*.
- Touch  and  simultaneously for 0,5sec until '00' is shown in *Timer Display*.

After reaching the '00' of a heater timer, the assigned heater level will be set to '0'.

The heater timer or minute minder run out is indicated acoustically by a buzzer tone. This will be erased by touching any button for acknowledgement.



### **Key Lock**

Key lock functionality is for blocking and set the appliance into a save modus during operation. Touch modifications as for example rise heat settings and others should not be possible. It is only possible to switch the appliance off.

The lock function is active, if the *Key Lock* button  is pressed at least 2 sec. This operation is acknowledged by a buzzer. After successful operation of more than 2 sec, the *Key Lock Indicator* flashes and the heater is locked.

The heater can only be locked in *Operating Mode (B-Mode)*.







If the heater is locked, only  can be operated, all other buttons are blocked. If there is any other button operated in the blocked mode, the buzzer signal sounds and the *Key Lock Indicator* flashes as indication for the activated key lock functionality. Only the switch off by operation of  is possible. But if you switched off the appliance, you can not restart it again without unlocking.

After pressing  2 sec, the *Key Lock Indicator* disappears. Now, the hob control is unlocked and can be operated in normal order.

### Child Lock

Child lock functionality is foreseen to lock the appliance in a complicated Multi-Step process.



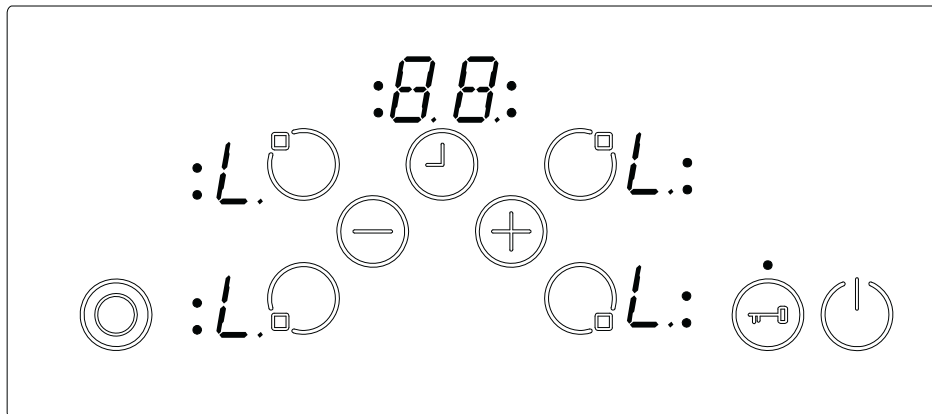

Child locking and unlocking is only available in the *S-Mode*.

First  has to be pressed until the buzzer beeps, then the  and  have to be pressed for at least 0,5 sec, but max 1 sec. simultaneously. Following that, the appliance can be locked by touching the . All 4 heater displays 'L' is showed as a confirmation.

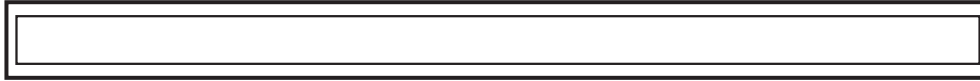

In the case the minute minder is still running, it will proceed until '00' is reached and the timer will beep. After confirmation of timer run out, the appliance is fully locked. None of the buttons can be used as long as the appliance is locked.



The same way the child lock is activated, it can also get deactivated. After pressing  until the beep, then the  and  have to be pressed simultaneously for at least 0,5 sec, followed by touching only the . As a confirmation for successful unlocking, 'L' symbol in the displays will be erased immediately.

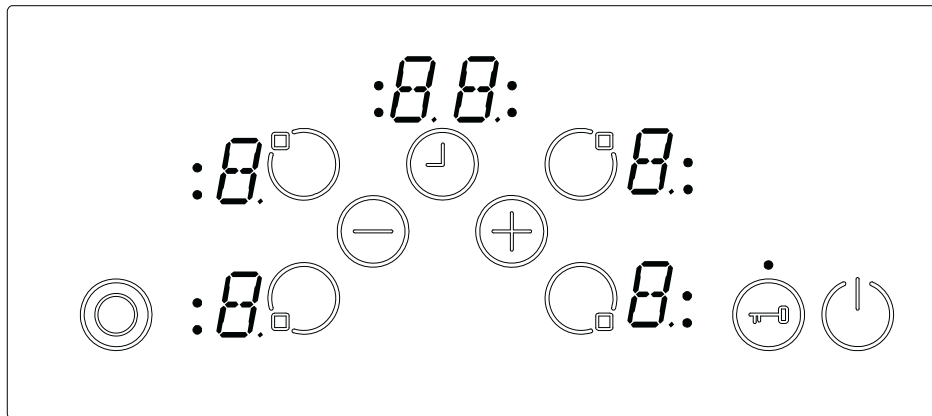



### Stop & Go Function (available only in some models)

The Stop & Go functionality can be used only alternatively to Key lock functionality. It is not possible to use both.

The Stop & Go function is activated by pressing  for 1 sec. Afterwards it is acknowledged acoustically by two beeps.

The Stop-function is active and all heaters which are turned on will be reduced to heat setting '1' for 1 minute, then for the remaining 9 minutes a running light with a horizontal bar starting from the bottom to the top is displayed. Afterwards all heaters are reduced to heat setting „0“ for the rest of the time. For all inactive heat settings, there is '0' or the residual heat 'H' indicated.

The heater completely turns off after 10 minutes or after immediate operation of .

If the heater is turned off via , the heater is in *S-Mode* and the Stop-function is deleted. If the heater is turned on again, there is no Stop & Go function.



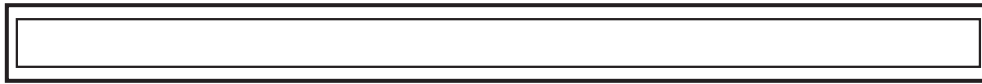





If the timer is used as minute minder, the time will continue during Stop & Go function.

If the timer is used with the turn off functionality of an assigned heater, then the timer stops decrementing the time during Stop & Go operation. After deactivating the Stop & Go function, the timer will operate again.

If the heat boost for a heater is active, then the expired time of the heat boost is stored and after deactivating the Stop & Go function, the remaining heat boost time will expire (meaning the heat boost time does not continue during the Stop & Go condition).

To deactivate the Stop & Go function,  must be pressed for 1 sec. It is acknowledged acoustically with a beep.

Afterwards release  and actuate any button within 10 sec (except  and ), then the operating conditions active before the Stop & Go operation will be activated again. All reduced heater continue to work with the last chosen heat setting. If no further button or  is actiavted within 10 sec, the heater turns off.

## TOUCH CONTROL SAFETY FUNCTIONS

The following safety functions are available to avoid unintended operations of the hob control.

### Sensor Safety Cut Off

To prevent the appliance from unwanted, random sensor operation, a sensor monitoring is included.

In case of one or more buttons are pressed longer than 12 sec, the sensor monitoring routine indicates acoustically that wrong operation (pot or other object placed on the button, sensor failure, etc.) and switches off the appliance.

The safety turn off causes that the hob control is turned off to the *S-Mode*. An 'F' will flash in all heater displays.

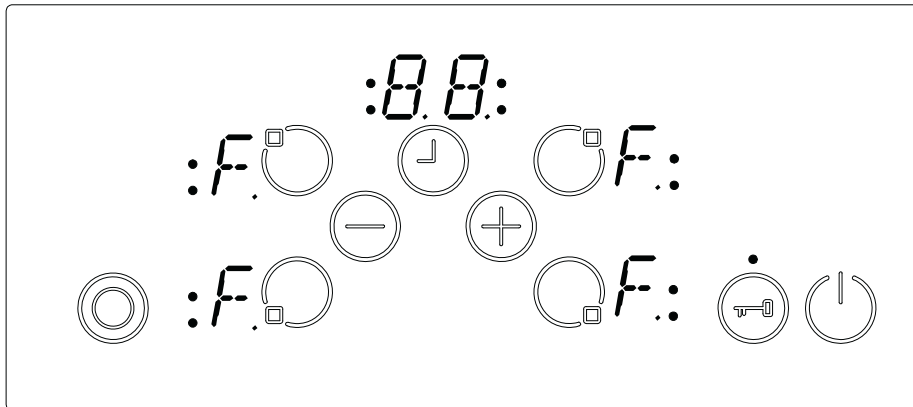

If residual heat is present, it will be displayed in all other heater displays.

The hob control will then go in *S-Mode*. At the same time a buzzer signal appears. After 10 minutes the acoustic signaling will stop.

If there is no erroneous operation present any longer, both the visual and the acoustic signal will disappear.

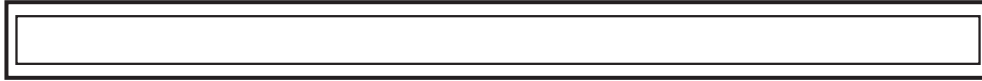

### Over Temperature Switch Off

Due to the placement of the control is very close to the heater in the middle front of the hob, it can occur that a not correctly placed pot half on the control and not sensed by the sensor safety cut off (not covering a button) heats up the hob to a very high temperature, which makes the glass and the buttons untouchable without get burned the finger.

To prevent the hob control unit from damage, the control monitors all the time the temperature and switches off in case of overheating emergency. It is indicated in the heater 4 heater display with the letter 't' for all the time until the temperature decreases.

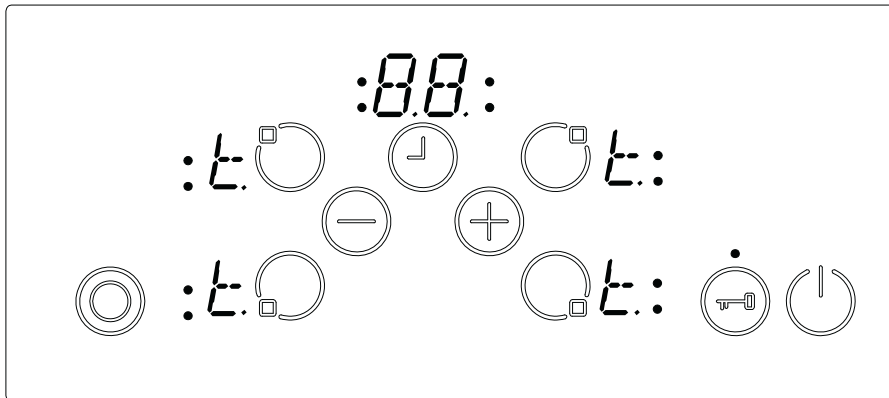

After the temperature falling, the 't' displays will be erased and the hob control unit falls back into the S-Mode. This means that the user can reactivate the appliance by touching .

### Operating Time Limitations

The hob control unit has a limitation of the operating time. If the heat setting for this heater has not been changed for a certain time, than the heater will turn off automatically (for 10 sec a '0' is displayed, afterwards the residual heat). The limit of the operating time depends of the selected heat setting. If a timer was associated with the heater than a '00' will be displays on the timer display for 10 sec. Afterwards the timer display turns off.

After an automatic turn off of the heater, as described above, the heater is operable again and the maximum operating time for this heat setting is applied.



### **Residual Heat Functions**

After all cooking processes there is some heat stored in the vitroc ceramic glass called residual heat. The control can calculate roughly how hot the glass is in the worst case. If the calculated temperature is higher than + 60 ° C, then this will be indicated in the corresponding heater display after the heater or the hob control was turned off. The residual heat display is shown as long as the calculated heater temperature is > + 60 ° C.

The display of the residual heat has the lowest priority and is overwritten by every other display value, during safety turn offs and displaying an error code.

After reapplying the supply voltage to the hob control after an interruption of the supply voltage occurred, causes that the residual heat display flashes, if the corresponding heater had a residual heat of greater + 60 ° C before the power interruption occurred. The display will flash until the max. residual heat time has expired or the heater will be selected and activated.

## CLEANING AND CARE

Cookware with rough bottoms should not be used since these can scratch the glass ceramic surface. The bottom of the good cookwares should be as thick and flat as possible. Before use, make sure that cookware bottoms are clean and dry.

Always place the cookware on the cooking zone before it is switched on. If possible, always place the lids on the cookware. Bottom of cookwares must not be smaller or larger than the cooking zones, they should be at the proper size as indicated below, not to waste energy.

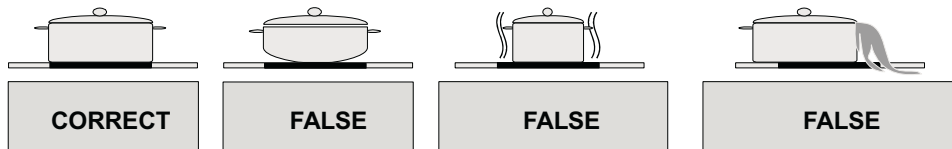

Before cleaning the hob, first remove the plug from the electrical supply socket. Then ensure that there is no residual heat stored in the appliance. Vitroceramic glass is very resistant to high temperature and overheating. If there is residual heat stored in the appliance, 'H' is flashing in the *Heater Display*. In order to avoid burns, let the appliance cool down.

Remove all split food and fat with a window scrape. Then wipe the hob with a suitable washing up liquid and a clean damp cloth. Rub the appliance using a clean dry cloth.

If aluminium foil or plastic items are accidentally melt on the hob surface, they should be immediately removed from the hot cooking area with a scraper. This will avoid any possible damage to the surface. This also applies to sugar or food containing sugar may be spilled on the hob.

In the event of other food melt on the hob surface, remove the dirt when the appliance has cooled down. Use cleaner for glass ceramic or stainless steel when cleaning the surface.

Do not use dishcloth or abrasive sponge to clean the vitroceramic surface. These materials may damage the surface. Do not use chemical detergents, sprays or spot removers on the vitroceramic surface. These materials may cause fire or vitroceramic color fade. Clean with water and washing up liquid.



The symbol on the product or on its packaging indicates that this product may not be treated as household waste. Instead it shall be handed over to the applicable collection point for the recycling of electrical and electronic equipment. By ensuring this product is disposed of correctly, you will help prevent potential negative consequences for the environment and human health, which could otherwise be caused by inappropriate waste handling of this product. For more detailed information about recycling of this product, please contact your local city office, your household waste disposal service or the shop where you purchased the product.



# ВИТРОКЕРАМИЧКА ПЛОЧА НА ШПОРЕТ

EBI 400DB

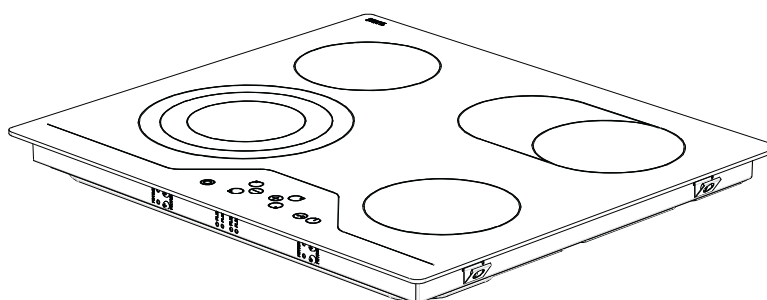

## СОДРЖИНА:

ОПИС НА ПЛОЧАТА ЗА ГОТВЕЊ.....	3
МЕРКИ НА БЕЗБЕДНОСТ .....	4
ИНСТАЛАЦИЈА .....	6
Поставување на вградливата плоча за готвење .....	6
Поврзување на плочата за готвење на електричната инсталација.....	8
УПОТРЕБА.....	10
Вклучување и исклучување на контролата .....	11
Одбирање рингла.....	11
Вклучување на двојните- и тројните зони .....	12
Нагудување на нивото на загревање со и без зголемување на топлината .....	12
Исклучување на поединечните рингли.....	13
Тајмер функција .....	14
Заклучување на контролата.....	16
Заклучување за заштита на децата .....	17
Stop & Go функција .....	18
БЕЗБЕДНОСНИ ФУНКЦИИ НА КОНТРОЛАТА СО ДОПИР .....	20
Безбедносно сензорско исклучување .....	20
Исклучување во случај на прегревање .....	21
Ограничување на времето на работа.....	21
Функции на преостанатата топлина .....	22
ЧИСТЕЊЕ И ОДРЖУВАЊЕ .....	23



## ОПИС НА ПЛОЧАТА ЗА ГОТВЕЊЕ

Почитуван кориснику,

Од голема важност е да го прочитате ова упатство со цел најоптимално користење и продолжување на рокот на користење на Вашиот уред . Препорачуваме ова упатство да се чува за понатамошна консултација.

Вашата нова плоча за готвење е под гаранција и ќе Ви овозможи долгорочна употреба. Повикувањето на оваа гаранција е возможно само доколку уредот е инсталиран и употребуван во согласност со упатствата за инсталација и употреба, детално објаснети во ова упатство.

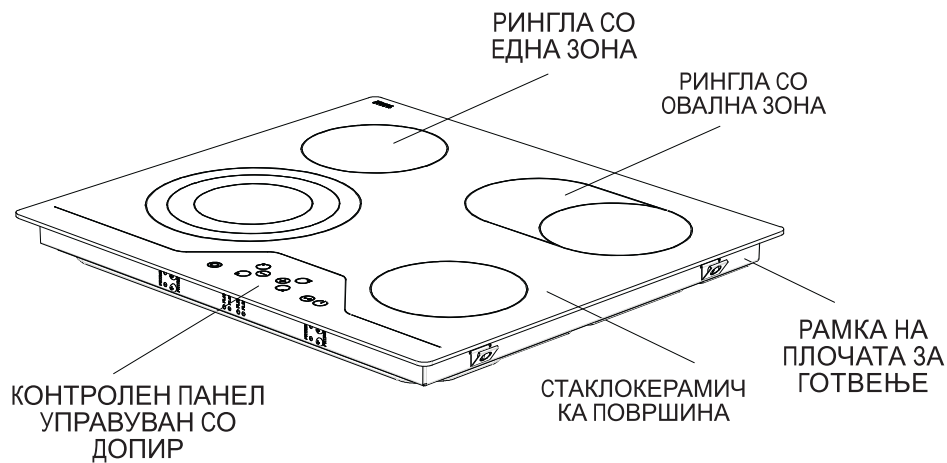

Забелешка: Изгледот на Вашата плоча за готвење може да биде различен од прикажаниот модел, во зависност од неговата конфигурација.

## ВТОР ДЕЛ: БЕЗБЕДНОСНИ ПРЕДУПРЕДУВАЊА

ВНИМАТЕЛНО И ЦЕЛОСНО ПРОЧИТАЈТЕ ГИ ОВИЕ УПАТСТВА ПРЕД ДА ГО КОРИСТИТЕ УРЕДОТ И ЧУВАЈТЕ ГИ НА ПОГОДНО МЕСТО ЗА ДА ГИ ПРОЧИТАТЕ КОГА ЌЕ ИМАТЕ ПОТРЕБА.

ОВА УПАТСТВО Е ЗАЕДНИЧКО ЗА ПОВЕЌЕ МОДЕЛИ. ВАШИОТ УРЕД МОЖЕ ДА НЕМА НЕКОИ ОД ОДЛИКИТЕ КОИ СЕ ОПИШАНИ ВО ОВОЈ ПРИРАЧНИК. ПРИ ЧИТАЊЕТО НА ПРИРАЧНИКОТ, ОБРАТЕТЕ ВНИМАНИЕ НА ИЗРАЗИТЕ СО СЛИКИ

Општи безбедносни предупредувања

- Овој уред може да се користи од деца од 8 години и нагоре и лица со намалени физички, осетни или ментални способности или недостаток од искуство и знаење, доколку истите се под надзор или им биле дадени инструкции во врска со употребата на уредот на безбеден начин и доколку ги разбираат можните опасности. Децата не смеат да играат со уредот. Чистењето и одржувањето не смеат да се извршуваат од деца без надзор.

- ПРЕДУПРЕДУВАЊЕ: Уредот и неговите достапни делови се вжештуваат за време на употребата. Треба да внимавате да не ги допирате грејните елементи.

Децата помали од 8 години треба да се држат настрана, освен доколку постојано не ги надгледувате.

- ПРЕДУПРЕДУВАЊЕ: Ненадгледувано готвење на плоча со маст или масло може да предизвика пожар. НИКОГАШ не го гасете пожарот со вода, туку исклучете го уредот и потоа покријте го огнот со капак или противпожарно ќебе.

- ПРЕДУПРЕДУВАЊЕ: Опасност од пожар: Не чувајте предмети на површините за готвење

- **ПРЕДУПРЕДУВАЊЕ:** Ако површината е напукната, исклучете го уредот за да избегнете електричен удар.
- За плочи кои имаат и капак, ако има нешто истурено, тоа треба да се тргне од капакот пред да се отвори. Исто така, плочата треба да се излади пред да се затвори капакот.
- Уредот не е наменет да биде управуван преку надворешен тајмер или одделен систем на далечинско управување.
- Немојте да користите абразивни средства за чистење или остри метални предмети за да ја чистите вратата на фурната бидејќи тие можат да ја изгребат површината, што може да доведе до пукање на стаклото или оштетување на површината.
- Немојте да користите парочистачи за чистење на уредот.

-- Вашиот уред е произведен во согласност со сите применливи локални и меѓународни стандарди и правила.

- Одржувањето и поправката мора да биде извршена само од страна на овластен сервисер. Инсталација и поправка од страна на неовластени техничари може да ве доведе во опасност. Опасно е да ги изменувате или модифицирате спецификациите на уредот на било кој начин.

- Пред инсталацијата, осигурете се дека локалните услови на мрежата (видот и притисокот на гасот или напонот и фреквенцијата на струјата) се во согласност со барањата на уредот. Барањата на овој уред се назначени на неговата етикета.

- **ВНИМАНИЕ:** Овој уред е наменет само за готвење храна и само за домашна употреба, и не треба да се користи за никоја друга намена или апликација, како на пример недомашна употреба или употреба во комерцијални цели или за затоплување на простории.

- Треба да се преземат сите можни безбедносни мерки за да се обезбеди вашата сигурност. Бидејќи стаклото може да се скрши, треба да бидете внимателни при чистење и да избегнувате гребење. Избегнувајте удари со садови врз стаклото.

- Осигурете се дека напојниот кабел не е заглавен при инсталацијата. Ако кабелот е оштетен, мора да се замени од страна на производителот, неговиот сервисен агент или слично обучени лица, со цел да се избегне незгода.

#### Предупредувања за инсталацијата

- Немојте да го користите уредот пред целосно да биде инсталиран.
- Уредот мора да го постави и пушти во работа овластен техничар. Производителот не е одговорен за каква било штета што може да настане поради лошо поставување и инсталација од неовластени лица..
- При отпакувањето, проверете дека не е оштетен при транспортот. Во случај на дефект, немојте да го користите уредот и веднаш стапете во контакт со овластен сервисер. Бидејќи материјалите што се користени за пакување (најлон, палета, стиропор, и др.) може да бидат опасни за децата, тие треба да се соберат и веднаш да се отстранат.
- Заштитете го уредот од атмосферски влијанија. Не изложувајте го на сонце, дожд, снег или прав.
- Опкружувачките елементи на уредот (кабинетот) мора да бидат отпорни на температура од најмалку 100С.

#### За време на употреба

- Кога уредот работи, немојте да поставувате запаливи материјали во или на него.
- Не оставајте го шпоретот без надгледување кога готвите со масти или масла. Може да се запалат при големо загревање. Никогаш не турајте вода врз пламен предизвикан од масло. Покријте ја тавата со нејзиниот капак за да го задушите пламенот и исклучите го шпоретот.
- Секогаш поставувајте ги тавите во центарот на грејната зона и завртете ги рачките на безбедна позиција за да не можат да се зафатат или турнат.
- Ако уредот не го користите долго време, исклучете го од струја. Главниот прекинувач на уредот нека биде исклучен. Исто така, кога не го користите уредот, држете го вентилот за гас исклучен.
- Осигурете се дека контролните копчиња на уредот се на „0“ (стоп) позиција секогаш кога не се користи.

#### За време на чистење и одржување

- Секогаш исклучувајте го уредот пред какви било интервенции, како чистење или одржување. Тоа може да го сторите со извлекување на кабелот или со исклучување на главните прекинувачи.
- Не ги отстранувајте контролните копчиња за да ја исчистите контролната плоча

**ЗАРАДИ ЕФИКАСНОСТ И БЕЗБЕДНОСТ НА УРЕДОТ, ПРЕПОРАЧУВАМЕ СЕКОГАШ ДА КОРИСТИТЕ ОРИГИНАЛНИ РЕЗЕРВНИ ДЕЛОВИ И ВО СЛУЧАЈ НА ПОТРЕБА ДА ПОВИКУВАТЕ САМО ОВЛАСТЕНИ СЕРВИСИ.**

## ИНСТАЛАЦИЈА

**Електричното поврзување на оваа плоча за готвење треба да го направи овластено лице или квалификуван електричар, во согласност со упатствата дадени овде и со постоечките регулативи.**

- Пред да започнете со инсталацијата, осигурете се дека локалните услови и нагодувањата на уредот се компатибилни.

- Законите, правилата, директивите и стандардите кои се на сила во државата мора да бидат почитувани ( безбедносни регулативи, правилно рециклирање во согласност со регулативите итн.)

### **Поставување на вградливата плоча за готвење**

- По отстранувањето на материјалите за пакување од уредот и неговите додатоци, уверете се дека плочата за готвење не е оштетена. Ако се сомневате дека постои некое оштетување, не го користете уредот туку веднаш контактирајте со овластениот сервис или со квалификуван електричар.

- Вградливата плоча треба да се постави во отворот на работна површина. Електричното поврзување ќе се изврши со разводната кутија под плочата за готвење, која е специјално наменета за таа цел .

Направете отвор со димензии како на сликата подолу.

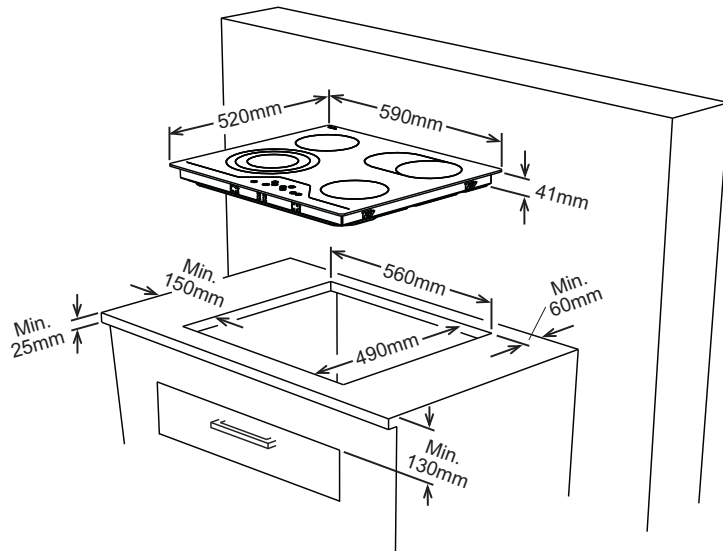

Нанесете ја едностраната самолеплива лента по целиот долен раб на површината за готвење, по надворешниот раб на стаклено керамичкиот панел. Не ја растегнувајте. Зашрафете ги четирите држачи за монтирање на работната површина на страничните ѕидови на производот.

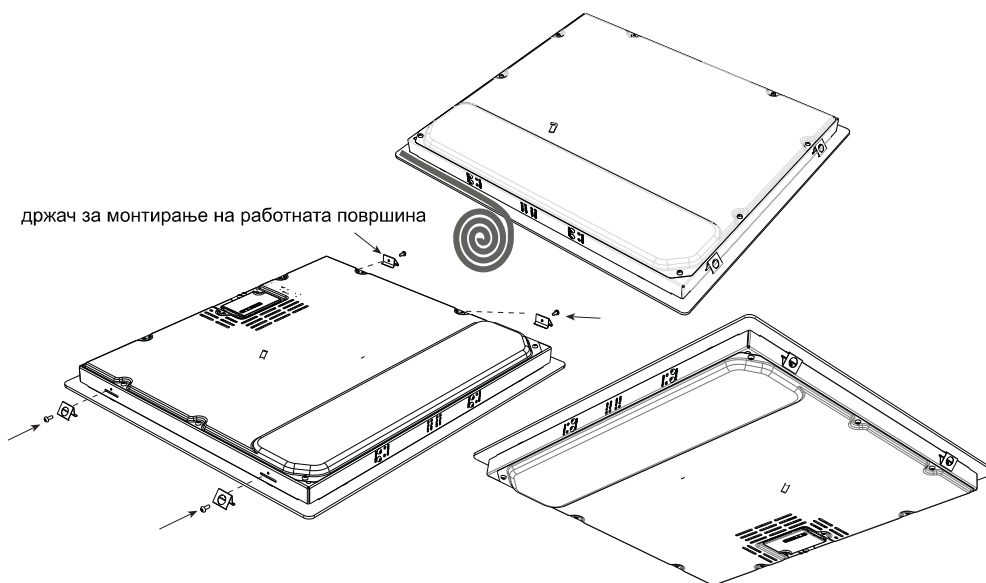

### Поврзување на плочата за готвење на електричната инсталација

·Пред да продолжите со електричното поврзување, уверете се дека носечкиот капацитет на струјата на системот и штекерот се адекватни за максималната потрошувачка на струја на плочата за готвење.

·Електричната инсталација на Вашиот стан и штекерот на кој ќе се приклучи плочата за готвење мора да бидат заземјени и во согласност со безбедносните регулативи.

·Доколку немате посебно електрично коло за плочата за готвење и разводник со осигурувачи, тие мора да бидат инсталирани од квалификуван електричар, пред да се поврзе плочата за готвење.

·Разводникот со осигурувач мора да е лесно достапен кога плочата за готвење е веќе инсталирана.

·Не употребувајте адаптери, повеќекратни штекери и/или продолжни кабли.

·Овој уред е во согласност со барањата на следниот ЕЕС Директиви:

- 1.Стаклокерамичка плоча за готвење ЕЕС/73/23 и 93/68, ЕЕС/89/336 која се однесува на радио интерференцијата,
- 2.ЕЕС/89/109 која се однесува на контактот со храна.

·Прекинувач со отвор за контакт од најмалку 3. означен како 20А и со функција

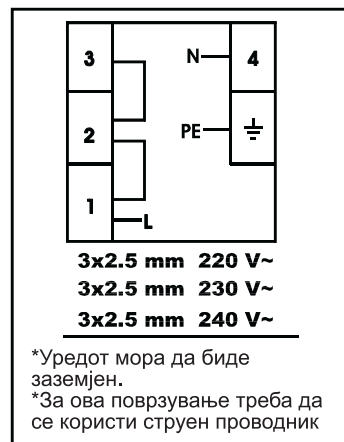

За стаклокерамичката плоча за готвење, кабелот мора да биде H05VV-F 3X2,5 mm<sup>2</sup> / 60227 IEC 53. На задниот дел на уредот ќе го најдете дијаграмот на поврзување.

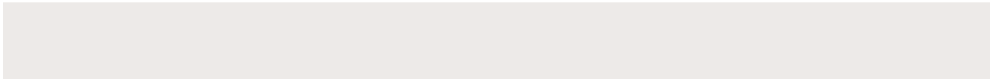

- За време на инсталацијата, Ве молиме да се уверите дека каблите кои се употребуваат се изолирани. Неправилно поврзување би можело да му наштети на уредот. Гаранцијата не покрива вакви случаи.

- Сите поправки мора да бидат правени од овластено лице или од квалификуван електричар.

- Откачете го уредот од струја при секоја интервенција за поправање . За повторно приклучување, стриктно следете го дијаграмот за поврзување.



## УПОТРЕБА

Овој уред е управуван со копчиња на допир и функциите се потврдуваат со сигнали на приказите и со звучни сигнали.



Режим на подготвеност	S-режим	Контролата на плочата за готвење е подготвена да прими команда, сите прикази на ринглите се исклучени или е активен некој од приказите за преостаната топлина.
Работен режим	B-режим	Најмалку еден приказ на ринглите покажува нагодена вредност помеѓу '0' и '9'.
Заклучен режим	VR-режим	Контролата на плочата за готвење е заклучена.

Опис на режимите на работа



## Вклучување и исклучување на уредот

Ако уредот е во *режим на подготвеност*, во *работен режим* се преминува со притискање на копчето  $\odot$  *Вклучување/Исклучување* во траење од најмалку 1 секунда. Звучен сигнал акустично укажува на правилно извршена функција.

На сите рингли се појавува  $\uparrow 0$  и сите *Децимални Точки* на ринглите почнуваат да трепкаат (1 сек вклучено, 1 сек исклучено)

Ако во наредните 10 секунди нема никаква операција, приказите на сите рингли ќе се исклучат.

Ако приказите се исклучат ринглите се префрлаат во *режим на подготвеност*.

Ако  $\odot$  се држи притиснато повеќе од 2 сек. ( во *работен режим*), уредот ќе се исклучи и ќе се префрли во *S-режим* . Уредот може да се исклучи во секое време со притискање на копчето  $\odot$ ; дури и ако истовремено се притиснати и други копчиња.

Ако има преостаната топлина во ринглата, тоа ќе биде прикажано во соодветниот *приказ на ринглата* .

### Одбирање рингла

Ако со соодветното копче  $\odot$  *активна/неактивна рингла* е избрана дадена рингла, *децималната точка на приказот на ринглата* почнува да трепка. За селектираната рингла можете да го нагодите нивото на топлина помеѓу 1-9 со притискање на *копчињата за нагодување на топлина*  $\oplus$  или  $\ominus$ . Копчињата треба да се притискаат најмногу 3 сек, во спротивно селектираната рингла се брише и точката за нагодување топлина ќе се изгуби (*децимална точка*). Ако во наредните 10 сек нема никаква дополнителна операција, ринглата се враќа во *s-режимот* .

Нагодената топлина може да биде променета во секое време со притискање на копчињата  $\oplus$  или  $\ominus$ , помеѓу нивоата 1-9.

Секоја операција на копчињата или секоја промена на приказите е проследена со звучен сигнал.

Вклучување на двојни и тројни зони (достапно само кај некои модели)

#### Вклучување на двојна зона

Активацијата на двојната зона се прави откако е избрана посакуваната рингла со притискање на  $\odot$ . Ова се потврдува со звучен сигнал. Во исто време, соодветниот *индикатор за двојна зона* почнува да свети. Со допирањето на копчето  $\odot$  по втор пат статусот на втората зона почнува наизменично да се менува: се менува од вклучена двојна зона во исклучена двојна зона и обратно.

Дополнителната зона може да се активира само по нагодувањето на нивото 1-9 на основната зона на ринглата.

#### Вклучување на тројна зона

Двојна или тројна зона може да се вклучи само ако претходно е селектирана дадена рингла и е нагодено нивото 1-9, и точката свети.

Ако се притисне  $\odot$  се огласува звучниот сигнал и *индикаторот за двојна зона* почнува да свети. Ако  $\odot$  се притисне уште еднаш, се слуша уште еден звучен сигнал и тројната рингла е вклучена. *индикаторот за тројна зона* ќе биде осветлен и ќе се побудат трите зони.

Со наредно допирање на  $\odot$ , тројната зона на ринглата повторно ќе се исклучи. Секоја операција предизвикува промена на статусот на двојната/тројна зона по следниот редослед (вклучена двојна зона, вклучена тројна зона, исклучени сите дополнителни зони, вклучена двојна зона, вклучена тројна зона, вклучена двојна зона итн. ...)

#### **Нагодување на нивото на готвење со и без зголемување на топлината**

Сите рингли се опремени со функционалноста на зголемување на топлината.

Ако зголемувањето на топлината е активирано, тогаш ринглата ќе работи со максимална снага за времетраењето на зголемувањето на топлината, односно во зависност од нагоденото ниво на топлина. Ова е прикажано со трепкање на 'A' кое се наизменично се менува со нагодената вредност на топлина (пример, 0,5 сек 'A' и 0,5 сек '9') на приказот на ринглата. Кога ќе заврши времето на функцијата за зголемување на топлината, ќе биде прикажана само нагодената топлина .

Ако за дадена рингла треба да се користи зголемување на топлината, нивото на топлина 9 мора да се нагоди со притискање на  $\ominus$  почнувајќи од 0. По нагодување на нивото 9 ќе биде прикажано трепкачко . Тоа значи дека нивото 9 и зголемувањето на топлината се активни .

Зголемувањето на топлината може да се исклучи со притискање на  $\ominus$  се додека не се појави нагодена топлина .

Ако треба да се користи зголемување на топлината, тоа може секогаш да биде активирано со притискање на  $\oplus$  ако нивото на топлина е нагодено на 9. Во приказот на ринглата трепка 'A/9'.

#### **Исклучување на поединечните рингли**

Дадена рингла може да се исклучи на 3 различни начини:

- Симултано притискање на  $\oplus$  и  $\ominus$  копчињата
- Редукција на нагодената топлина на '0' со притискање на  $\ominus$  копчето
- Употреба на тајмерско исклучување за соодветната рингла

---

Симултано притискање на  $\oplus$  и  $\ominus$  копчињата

Соодветната рингла мора да биде избрана со копчето  $\ominus$ . *активна/неактивна рингла, децималната точка* на соодветниот *приказ на ринглата* трепка. За да се исклучи ринглата,  $\oplus$  и  $\ominus$  мора да бидат притиснати истовремено. Се огласува звучен сигнал и на приказот за нагодена топлина се појавува 0.

Ако тајмерот за селектираната рингла е активен, тогаш на приказот на ринглата ќе се појави '0' а истотака функција на тајмер на индикаторот за зоната на готвење и приказот за тајмерот ќе бидат исклучени.

Ако има преостаната топлина во дадената рингла, тоа ќе биде прикажано со континуирано светење на "H" на приказот за нагодена топлина.

---

Намалување на нагодената топлина на '0' со притискање на копчето  $\ominus$ .

Ринглата, истотака, може да биде исклучена со редуцирање на нагодената топлина на '0'.

Кога на *приказот на ринглата* е прикажана '0' соодветната *децимална точка* на ринглата е истотака исклучена.

При исклучувањето на дадена рингла не само што се појавува '0' на *приказот на ринглата*, туку се исклучуваат и соодветниот *индикатор за зоната на готвење* и *приказот за тајмерот*.

Ако има преостаната топлина во дадената рингла, тоа ќе биде прикажано со континуирано светење на "H" на приказот за нагодена топлина.

### **Употрба на тајмерско исклучување за соодветната рингла (достапна само кај некои модели)**

По достигнување на преостанато време од 0 минути, тајмерот ја стопира соодветната рингла, на приказот на ринглата се покажува '0' и се исклучува приказот за тајмерот. На приказот за тајмерот е прикажано '00\'. Соодветниот индикатор за зона на готвење исчезнува.

Зададениот индикатор за селекција на двојна/тројна зона истотака исчезнува ако е активен.

Звучен сигнал, дополнително, укажува на истекувањето на тајмерот. По потврдата за истекувањето на тајмерот со притискање на било кое копче, звучниот сигнал го снемуга.

### **Тајмер Функција (достапна само кај некои модели)**

Тајмерот ги обезбедува следните функционалности:

Контролата може истовремено да раководи со 4 тајмери зададени за ринглитеи еден одбројувач на минути (кој не е зададен за конкретна рингла).

Сите тајмери можат да се користат само во В-режимот. Тајмер за дадена рингла може да биде зададен ако ринглата е активна и работи на некое од нивоата 1-9. Минутниот потсетник е независен од било која рингла.

За да може да се користат двете функции, тајмер функцијата треба да се активира со копчето ☺ Активен/Неактивен Тајмер.

Со притискање на копчето ☺ за прв пат по активирањето на ринглите, контролата го понудува одбројувачот на минути (ниту еден од индикаторите за зона на готвење на трепка, сите се или вклучени или исклучени).

Со допирање на ☺ по втор пат, контролата понудува задавање на некоја од активните рингли, со трепкање на индикаторот за зона на готвење . Тогаш е сигнализираниот посакуваниот тајмер.

Со наредното притискање на ☺, понуден е наредниот тајмер во насока на стрелките на часовникот за задавање на следната активна рингла . И така натаму...

## 1.Одбројувач на минути

Без разлика дали некоја рингла е активна или не, одбројувачот на минути може да се ракува со притискање на  $\ominus$  . Со појавата на '00' се прикажува дека тајмерот е активен и точката во десниот приказ за тајмерот укажува на тоа дека  $\oplus$  и  $\ominus$  се подготвени за нагудување на вредноста на тајмерот.

Одбројувачот на минути е селектиран кога сите *индикатори на зони за готвење* се континуирано вклучени или исклучени (ниту еден од *индикаторите на зоните за готвење* не трепка).

Со  $\oplus$  и  $\ominus$ , може да се нагоди вредноста на тајмерот.

По успешното нагудување на времето на одбројувачот на минути, тајмерот почнува да го намалува времето.

Одбројувачот на минути нема да се запре доколку се исклучи уредот или доколку се активира функцијата Заклучување на Контролите, туку ќе продолжи да ги зголемува минутите се до истекувањето на прикажаното време.

По доаѓање на вредноста на тајмерот на '00', звучен сигнал укажува на истекот на времето. За да го запрете звучниот сигнал, притиснете било кое копче за да го потврдите истекувањето на времето на тајмерот

## 2.Тајмер на ринглата

Тајмерот на ринглата може да се активира само за активна рингла (нивото на ринглата мора да биде нагодено помеѓу 1-9)

Со првото притискање на  $\ominus$ , се активира одбројувачот на минути. Со притискање на  $\oplus$  по втор пат, на активната рингла и се доделува тајмер. Понуденото задавање е прикажано со трепкање на соодветниот индикатор за зона на готвење.

Со повторно притискање на  $\oplus$ , по активирањето на првиот тајмер на ринглата, контролата понудува задавање на тајмер на наредната активна рингла во насока на стрелките на часовникот Понуденото задавање е укажано со трепкање на *индикаторот за зона на готвење*.

Со притискање на  $\oplus$  и  $\ominus$ , може да биде зададена вредноста на тајмерот на ринглата.

Работењето на тајмерот на првиот нагоден тајмер на ринглата е прикажано со континуирано светење на *индикаторот за зона на готвење*.

Со наредното притискање на  $\oplus$  може да се зададе тајмер на наредната активна рингла.

10 сек. по последната операција приказот за тајмерот се префрла на тајмерот кој нареден истекува.

Одредувањето на тој тајмер секогаш е прикажано со трепкачкиот *индикатор за зона на готвење*. Бројот на активни тајмери можете да го одредите според бројот на *индикатори за зона на готвење* кои светат континуирано.

Со наизменично притискање на  $\ominus$ , можете да ги прикажете вредностите на тајмерот и одбројувачот на минути. Намената е секогаш означена со трепкање на *индикаторот за зона на готвење*. Ако ниту еден *индикатор за зона на готвење* не трепка, тогаш одбројувачот на минути е прикажан во двоцифрениот *приказ за тајмерот*.

Сите тајмери на ринглите можат да бидат избришани со префрлување на уредот во S-режимот со притискање на  $\ominus$ . Одбројувачот на минути нема да биде избришан, туку ќе продолжи да работи се до неговото истекување.

За да се избришете даден тајмер во работен режим, морате најпрво да го селектирате тајмерот со повеќекратно притискање на копчето за активен/неактивен тајмер се додека тој не се појави. Вредноста може да се избрише на 2 различни начини:

- Намалување на вредноста со притискање на  $\ominus$  се додека на приказот за тајмерот не се појави '00'.
- Притискање на  $\oplus$  и  $\ominus$  истовремено во времетраење од 0,5sec се додека приказот за тајмерот не се појави '00'.



По достигнување на вредноста '00' на тајмерот на ринглата, зададеното ниво на ринглата ќе биде нагодено '0'. Истекувањето на тајмерот на ринглата или одбројувачот на минути е означено со звучен сигнал. Звукот се запира со притискање на било кое копче за потврда.

### **Заклучување на Контролите**

Функцијата Заклучување на Контролите служи за блокирање и нагодување на уредот во безбеден режим за време на извршување на некоја операција. Во овој случај модификации кои би настанале со случаен допир, како на пример зголемување на нагодената топлина, нема да бидат возможни. Единствено можно е исклучување на уредот.

Функцијата се активира ако копчето за заклучување на  $\ominus$  контролата се држи притиснато најмалку 2 сек. Оваа операција е потврдена со звучен сигнал. По успешната операција во времетраење повеќе од 2 сек. индикаторот за исклучување на контролите трепка и ринглата е заклучена.

Ринглата може да биде заклучена само доколку е во работен режим (*b-режим*).





Ако ринглата е заклучена, само  може да прими команда, сите други копчиња се блокирани. Ако било кое друго копче се притисне за време на блокираниот режим, се огласува звучен сигнал и индикаторот заклучување на контролата почнува да трепка како индикација дека функцијата Заклучување е активна. Единствено возможно е исклучувањето на уредот со притискање на . Но, доколку го исклучите уредот, нема да бидете во можност да го вклучите повторно без претходно да ја отклучите контролата.

Со притискање на  2 сек, го снемуга индикаторот за заклучување на контролата. Во тој случај контролата на плочата за готвење е отклучена и може да биде ракувана на вообичаениот начин.

### Заклучување за заштита на децата

Функцијата Заклучување за заштита на децата е предвидена за заклучување на уредот преку покомплициран процес во повеќе чекори .



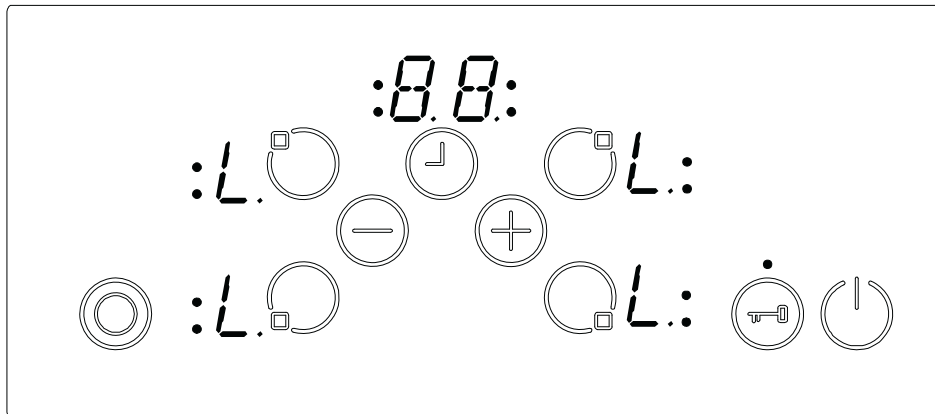

Заклучување за заштита на децата и негово отклучување е возможно само во S-режимот.

Најпрво  треба да биде притиснато се додека не се огласи звучен сигнал, потоа  и  треба да се држат истовремено притиснати 0,5 сек, но најмногу 1 сек.. После тоа, уредот може да се заклучи со притискање на  . На сите 4 прикази на ринглите се покажува V како потврда.



Во случај кога одбројувачот на минути е сеуште активен, тој ќе продолжи да работи се додека не се достигне '00' и тогаш тајмерот ќе се огласи со звучен сигнал. По потврдата дека тајмерот е целосно истечен, уредот е целосно заклучен. Ниедно од копчињата не може да се употреби се додека уредот е заклучен.



На истиот начин, заклучувањето за заштита на децата може и да се деактивира. По притискање на  се додека не се огласи звучниот сигнал, се притискаат  и  истовремено во траење од најмалку 0,5 сек, по што следи притискање само на . Како потврда за успешно отклучување, 'L' симболот на приказите ќе биде веднаш избришан.

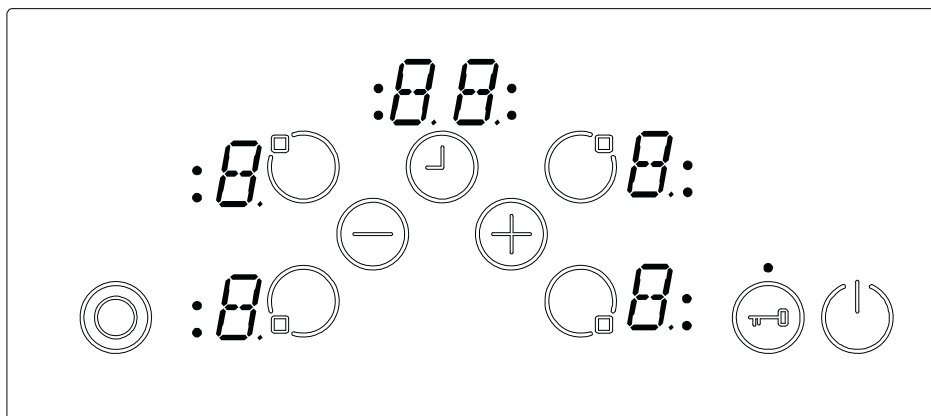



#### **Stop & Go Функција (достапна само кај некои модели)**

Stop & Go функцијата може да се користи само како алтернатива на функцијата за заклучување на контролата. Не е возможно да се користат двете.

Stop & Go функцијата се активира со притискање на  во траење на 1 сек. Потоа се слушаат два звучни сигнали како потврда.

Stop-функцијата е активна и сите рингли кои се активни ќе бидат редуцирани до вредност '1' за 1 мин, а наредните 9 мин се прикажува подвижна светла хоризонтална линија, почнувајќи од дното кон врвот. После тоа сите рингли се редуцираат до вредност '0' за остатокот од времето. За сите неактивни нагдувања на топлина, прикажана е '0' или преостаната топлина 'H'.

Ринглата комплетно се исклучува по 10 минути или по моментално притискање на .





Ако ринглата е исклучена со притискање на , тогаш таа е преминува во S-режим и Stop-функцијата е избришана. Ако ринглата повторно се вклучи функцијата Stop & Go не е активна.

Ако тајмерот се користи како одбројувач на минути,, времето ќе продолжи и кога е активна Stop & Go функцијата.

Ако тајмерот се користи за исклучување на дадена рингла, тогаш тајмерот престанува да ја намалува вредноста за времетраењето на функцијата Stop & Go. По деактивирање на функцијата Stop & Go , тајмерот ќе продолжи да работи.

Ако функцијата за зголемување на топлината е активна за дадена рингла, тогаш изминатото време се меморира и по деактивирање на функцијата Stop & Go преостанатото време на таа функција ќе се доработи ( значи времето на зголемување на топлината не продолжува за времетраење на функцијата Stop & Go).

За да се деактивира функцијата Stop & Go,  мора да се држи притиснато 1 сек. Тоа се потврдува акустично со поединечен звучен сигнал.

Потоа  се отпушта и се притиска било кое копче во наредните 10 сек (освен  и , се активираат условите на работа како пред активирање на функцијата Stop & Go. Сите редуцирани рингли продолжуваат да работат со последната избрана нагодена вредност. Ако во наредните 10 сек не се притисне  или ни едно друго, тогаш ринглата се исклучува.

## МЕРКИ ЗА БЕЗБЕДНОСТ НА КОНТРОЛАТА СО ДОПИР

Следните мерки на безбедност се достапни за да се избегнат несакани операции со контролата на плочата за готвење.

### Безбедносно сензорско исклучување

За да се спречи уредот од несакани, случајни сензорски операции, вклучено е сензорско надгледување.

Во случај некое или неколку копчиња да бидат притиснати подолго од 12сек. сензорското надгледување со звучен сигнал укажува на погрешна операција (сад за готвење или некој друг објект е поставен на копчето, сензорска грешка, итн.) и уредот се исклучува

Безбедносното исклучување предизвикува преминување на плочата за готвење во *S-режимот*. 'F ќе трепка на сите прикази на ринглите.

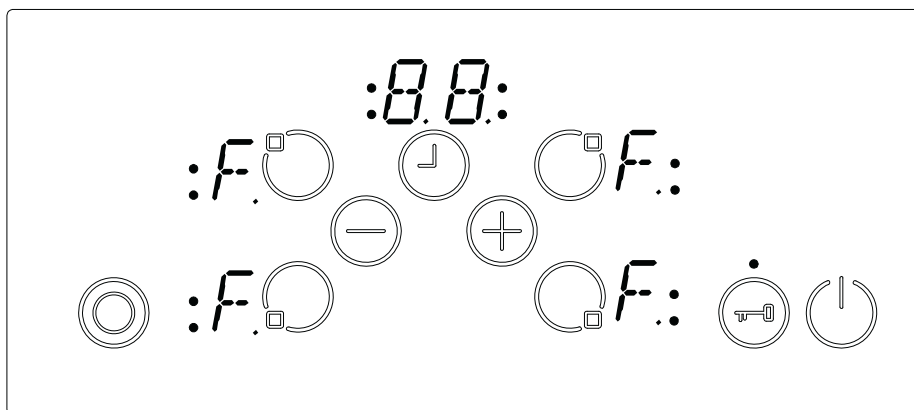

Ако има преостаната топлина, таа ќе биде прикажана на сите останати прикази на ринглите.

Контролата на плочата за готвење тогаш ќе премине во *S-режим*. Истовремено се појавува и звучен сигнал. Акустичниот сигнал престанува по 10 мин..

Ако повеќе нема погрешна операција, ги снемуга и визуелниот и акустичниот сигнал.

### Исклучување поради прегревање

Поради поставеноста на контролите многу блиску до ринглите, во средишниот преден дел на плочата за готвење, може да се случи неправилно поставен сад-половина на контролата и незабележан од сензорската контрола (не покрива некое од копчињата) да ја загрее плочата за готвење на многу висока температура, со што допирањето на стаклото или на некое од копчињата би било проследено со изгореници на прстите.

За да се спречи оштетување на контролата на плочата за готвење, контролата постојано ја надгледува температурата и го исклучува уредот во случај на прегревање. Тоа се прикажува на 4-те прикази на ринглите со буквата T за целото време додека се намалува температурата.

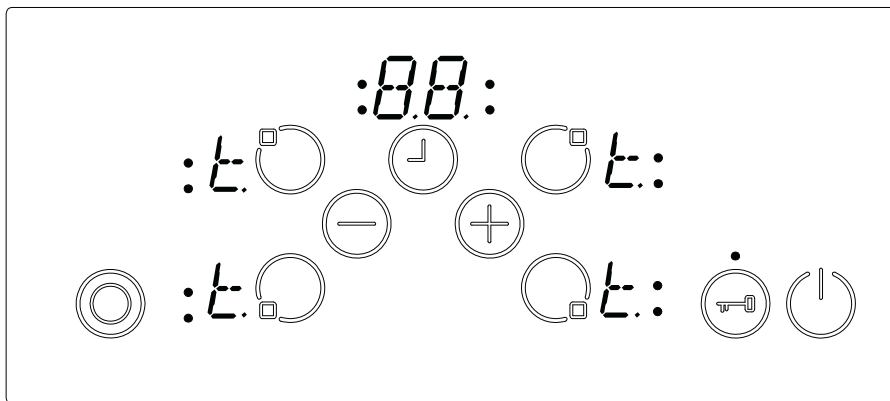

По опаѓањето на температурата, T приказите ќе бидат избришани и контролата на плочата за готвење преминува во S-режимот. Ова значи дека корисникот може да го реактивира уредот со притискање на .

### Ограничување на времето на работа

Контролата на плочата за готвење има ограничување во поглед на времето на работење. Ако нагодената вредност на топлина на дадена рингла не е променета за одреденото време, ринглата автоматски ќе се исклучи (10 сек. се прикажува '0', а потоа се прикажува преостаната топлина). Ограничувањето на времето на работа зависи од селектираната вредност на нагодена топлина. Ако со дадената рингла е поврзан тајмер, тогаш на тајмерот на приказот 10 сек. ќе стои '00'. После тоа приказот за тајмерот се исклучува.

По автоматското исклучување на ринглата, како што е опишано погоре, ринглата може повторно да се активира и се назначува максималното време на работа.

## Функции на преостаната топлина

По сите процеси на готвењето, во стаклокерамичката плоча останува топлина која е наречена преостаната топлина. Контролата може приближно да пресмета колку е топло стаклото во најлошиот случај. Ако пресметаната температура е повисока од  $+ 60^{\circ}\text{C}$ , тоа ќе биде прикажано во соодветниот приказ на ринглата по исклучувањето на ринглата или контролата на плочата за готвење. Приказот на преостаната топлина ќе биде прикажан се додека пресметаната температура на ринглата е  $> + 60^{\circ}\text{C}$ .

Приказот на преостаната топлина има најнизок приоритет и е препокриен од секоја друга вредност на приказот, за време на безбедносните исклучувања и прикажување на некоја грешка на уредот.

При повторно вклучување на напонското напојување, во случај кога настанал прекин на ова напојување, приказот на преостаната топлина трепка ако соодветната рингла имала преостаната топлина поголема од  $+ 60^{\circ}\text{C}$  пред да настане прекилот на напојувањето. Приказот ќе трепка додека не истече времето за прикажување на преостаната топлина или додека ринглата не е селектирана и активирана.

## ЧИСТЕЊЕ И ОДРЖУВАЊЕ

Садови за готвење со груба подлога не треба да се користат затоа што можат да ја оштетат површината на стаклената керамика. Подлогата на добрите садови за готвење треба да е што е можно подебела и порамна. Пред употреба, уверете се дека подлогата на садот за готвење е чиста и сува.

Секогаш поставувајте ги сатовите на зоната за готвење пред таа да биде вклучена. Секогаш кога е тоа можно, ставајте капак на садот за готвење. За да се спречи непотребно трошење енергија, подлогите на сатовите за готвење не смеат да бидат помали или поголеми од зоната за готвење, тие треба да бидат со пропишаната големина како што е прикажано подолу.

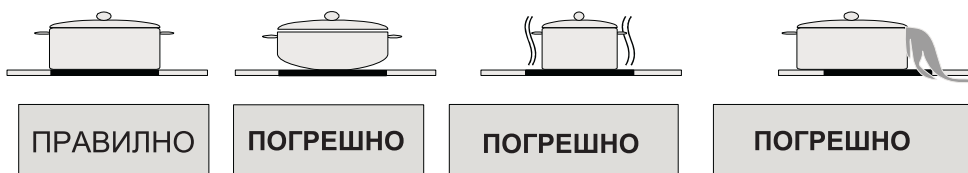

Пред да започнете со чистењето на плочата за готвење, од штекерот откачете го електричното напојување. Потоа уверете се дека нема преостаната топлина во уредот. Стаклокерамичката плоча е многу отпорна на висока температура и на прегревање. Ако има преостаната топлина во уредот, трепка 'H' во приказот на ринглата. За да се избегнат несакани изгореници, оставете го уредот да се излади.

Со груба крпа отстранети ги сите остатоци од храна и маснотии. Потоа пребришете ја плочата за готвење со соодветна течност за чистење и со чиста влажна крпа. Избришете го уредот со чиста сува крпа.

Ако дојде до несакано топење на алуминиумска фолија или некоја пластични материја на површината на плочата за готвење, тие треба веднаш да бидат отстранети со рапава крпа. Со тоа ќе се избегне било какво оштетување на површината. Истото се однесува и за случајот кога на површината ќе се истури шеќер или храна која содржи шеќер.

Во случај на топење на некоја друга храна на површината, отстранета ја откако уредот ќе се излади. При чистење на стаклената керамика употребувајте средство за чистење на стакло или нерѓосувачки челик.

За чистење на стаклокерамичката површина не употребувајте крпи за миење садови или абразивни сунѓери. Овие материјали можат да ја оштетат површината.

Не употребувајте хемиски детергенти, спрејови или отстранувачи на дамки на стаклокерамичката површина. Овие материјали можат да предизвикаат оган или избледување на стаклокерамичката боја. Чистете само со вода и со течност за чистење.





**EBI 400DB**





## **VSEBINA:**

<b>OPIS KUHALNE PLOŠČE.....</b>	<b>3</b>
<b>VARNOSTNA NAVODILA.....</b>	<b>4</b>
<b>NAMESTITEV.....</b>	<b>5</b>
Namestitev vaše vgradne kuhalne plošče.....	5
Električna povezava vaše kuhalne plošče.....	6
<b>UPORABA.....</b>	<b>7</b>
Vklop in izklop naprave.....	8
Izbira grelne plošče.....	8
Vklop dvojnih in trojnih con.....	8
Nastavitev stopnje moči s funkcijo booster ali brez nje.....	8
Izklop posamezne grelne plošče.....	9
Funkcija timerja.....	9
Tipka zaklepanje.....	11
Varnostno zaklepanje.....	11
Funkcija Stop & Go.....	12
<b>SENZORSKE TIPKE ZA VARNOSTNE FUNKCIJE.....</b>	<b>13</b>
Sensor varnostnega izklopa.....	13
Izklop v preimeru previsoke temperature.....	13
Omejitev časa delovanja.....	14
Ostale grelne funkcije .....	14
<b>ČIŠČENJE IN NEGA.....</b>	<b>15</b>

## OPIS KUHALNE PLOŠČE

Dragi kupec,

Pomembno je, da preberete ta priročnik, saj bo vaša naprava bolje delovala, podaljšali pa ji boste življenjsko dobo. Priporočamo, da navodilo shranite za kasnejšo uporabo.

Vaša nova kuhalna plošča ima garancijo in vam zagotavlja dolgoletno servisiranje. Garancijo lahko uveljavljate le, če je bila naprava nameščena in uporabljena v skladu z navodili za delovanje in namestitvev, ki so navedena v tem priročniku.

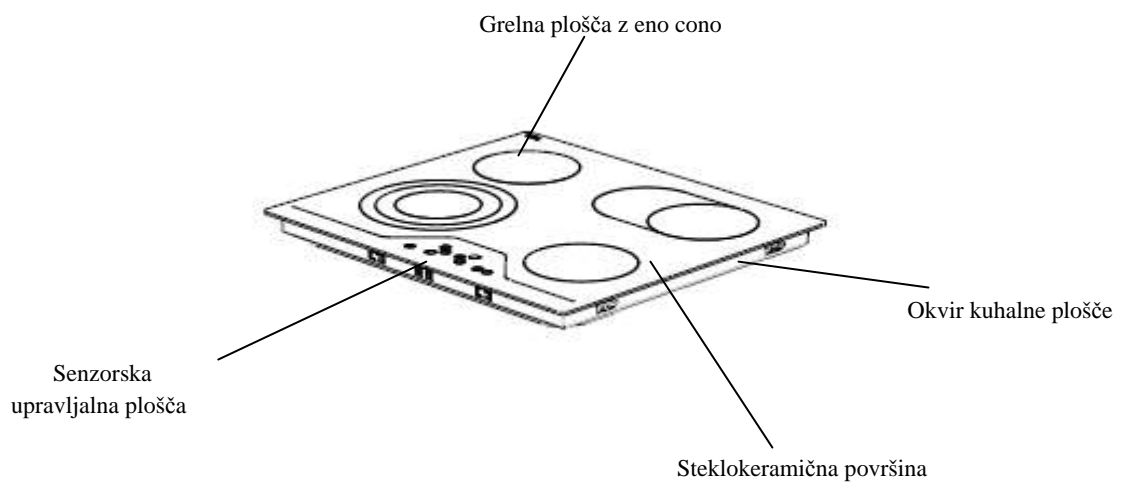

Opomba: Vaša grelna plošča je morda po zunanji podobi videti drugačna kot model, ki je prikazan zgoraj.

## OPOZORILA ZA VARNOST

Pozorno in popolnoma preberite ta navodila pred uporabo vašega aparate in jih hranite na priročnem mestu, da jih lahko pogledate, kadar je to potrebno.

Ta priročnik je pripravljen za več modelov skupaj. Vaš aparat morda nima nekaterih funkcij, ki so navedene v teh navodilih. Bodite pozorni na izraze, ki imajo številke, medtem ko berete ta navodila za uporabo.

### General Safety Warnings

#### Splošna opozorila za varnost

- Če so pod nadzorom odraslih oseb ali dobivajo navodila za uporabo stroja na varen način in razumejo možne nevarnosti lahko ta aparat uporabljajo otroci, ki so stari 8 let in več, in osebe z zmanjšanimi fizičnimi, čutnimi ali duševnimi sposobnostmi ali osebe s pomanjkljivimi izkušnjami in znanjem. Otroci se ne smejo igrati z aparatom. Čiščenje in vzdrževanje s strani uporabnika ne smejo opravljati otroci brez nadzora.

- **OPOZORILO:** Ta aparat in njegovi dostopni deli se pri uporabi segrejejo. Pazite, da se ne dotaknete grelnih delov.

Otroci mlajši od 8 let naj ne bodo v bližini aparata, razen če jih stalno nadzorujete.

- **OPOZORILO:** Nenadzorovano kuhanje na štedilniku z mastjo ali oljem je lahko nevarno in lahko povzroči požar. NIKOLI ne poskušajte pogasiti požar z vodo, temveč izklopite aparat in nato plamen pokrijte na primer s pokrovko ali požarno odejo.

- **OPOZORILO:** Nevarnost požara: ne shranjujte predmete na kuharnih površinah

- **OPOZORILO:** Če je površina počena, izklopite aparat, da se prepreči možnost električnega udara.
- Za kuhališča, ki vključujejo pokrov, je treba pred odpiranjem vsako razlitje odstraniti iz pokrova. In tudi površina kuhališča se naj ohladi, preden zaprete pokrov.
- Aparat ni namenjen, da z njim upravlja zunanjo časovno stikalo ali samostojni daljinski sistem.
- Ne uporabljajte grobih abrazivnih čistil ali ostrih kovinskih strgal za čiščenje stekla vrat pečice in drugih površin, saj lahko popraskate površino, kar lahko povzroči razdrobitev stekla ali poškodbe na površini.
- Ne uporabljajte parnih čistil za čiščenje aparata
- Aparat je izdelan v skladu z vsemi veljavnimi lokalnimi in mednarodnimi standardi in predpisi.
- Vzdrževanje in popravila lahko opravljajo le pooblaščen strokovnjaki servisnih storitev. Montaža in popravila, ki jih izvajajo nepooblaščen tehniki, vas lahko ogrozi. Nevarno je spremeniti ali prilagoditi delovanje naprave na kakršenkoli način.
- Pred namestitvijo se prepričajte, da so lokalni pogoji distribucije (vrsta in tlak plina ali električna napetost in frekvenca) in zahteve aparata združljivi med seboj. Zahteve za te aparate so navedene na etiketi.
- **POZOR:** Ta aparat je namenjen samo za vročo obdelavo hrane in je namenjen le za notranjo domačo - osebno uporabo in se ne sme uporabljati v druge namene ali v kakršnikoli drugi napravi, kot so za nestanovanjske prostore ali v poslovnem okolju ali za ogrevanje prostorov.
- Uporabljeni so bili vse možni varnostni ukrepi, da se zagotovi vaša varnost. Ker se lahko steklo zlomi, morate biti previdni pri čiščenju, da se izognete praskanju. Izogibajte se udarcem ali trkanju na steklo s predmeti.
- Prepričajte se, da se napajalni kabel ne zagodzi med namestitvijo. Če je priključni kabel poškodovan, ga mora zamenjati proizvajalec ali servisna oseba ali pooblaščen usposobljena oseba, da bi se izognili tveganjem

## Opozorila za montažo

- Ne uporabljajte aparata, preden ni v celoti nameščen.
- Aparat mora namestiti pooblaščen serviser in ga tudi predati v uporabo. Proizvajalec ni odgovoren za morebitno škodo, ki bi jo lahko povzročila nepravilna namestitvev in montaža s strani nepooblaščenih oseb.
- Ko razpakirate aparat, se prepričajte, da ni bil poškodovan med transportom. V primeru okvare ne uporabljajte aparata in se takoj obrnite na usposobljenega pooblaščenca servisnih storitev. Ker so materiali uporabljeni za pakiranje (najlon, krtače, stiropor itd ...) lahko nevarni za otroke, saj lahko zanje povzročijo škodljive učinke, je treba te materiale takoj zbrati in odstraniti med opadke.
- Zaščitite vaš aparat pred atmosferskimi vplivi. Ne izpostavljajte je učinkom sonca, dežja, snega itd.
- Okoliški materiali aparata (prostor) morajo biti sposobni vzdržati temperaturo najmanj 100°C

## Med uporabo

- Ne postavljajte vnetljivih ali gorljivih materialov v bližino ali v aparat, ko ta deluje.
- Ne zapuščajte kuhlani aparat, medtem ko kuhate (ali pečete) z trdnimi ali tekočimi olji. Lahko se vnamejo ob stanju skrajne vročine. Nikoli ne zlivajte vode na ogenj, ki je nastal zaradi olja. Pokrijte ponev ali posodo s pokrovom, da se zaduši plamen, ki je nastal v tem primeru in izkjučite pečico.
- Vedno postavite ponve v sredino kuhlanskega polja, in premaknite ročice na varno mesto, tako da jih ni mogoče prevrniti ali zgrabiti.
- Če aparata dalj časa ne boste uporabljali, ga izkjučite iz omrežja. Naj bo glavno stikalo izklopljeno. Tudi takrat, ko ne uporabljate aparata, naj bo plinski ventil zaprt.
- Prepričajte se, da so gumbi za delovanje aparata vedno v položaju "0" (izklop), ko se ta ne uporablja.

## Med čiščenjem in vzdrževanjem

- Vedno izklopite aparat preden izvajate dela, kot so čiščenje in vzdrževanje. To lahko storite z izklopom aparata iz vtičnice ali da izklopite glavno stikalo.
- Ne odstranjujte kontrolnih gumbov zaradi čiščenja krmilne plošče

**Da bi ohranili učinkovitost in varnost vaše naprave priporočamo, da VEDNO uporabljate le originalne rezervne dele in v primeru potrebe pokličete le naše pooblašcene servise.**

## NAMESTITEV

Električno povezavo te kuhalne plošče mora opraviti pooblaščen serviser ali kvalificiran električar, v skladu z navodili v tem priročniku in v skladu z veljavno zakonodajo.

- Pred namestitvijo se prepričajte, da je lokalna električna napetost v skladu z predvideno napetostjo naprave.
- Upoštevati je potrebno veljavne zakone, predpise, uredbe in standarde države, v kateri se naprava uporablja (varnostna zakonodaja, ustrezno recikliranje v skladu s predpisi, itd.).

### Namestitev vgradne kuhalne plošče

Ko odstranite embalažni material z naprave in njenih dodatkov, se prepričajte, da kuhalna plošča ni poškodovana. Če sumite na kakršno koli poškodbo, naprave ne uporabljajte in se takoj obrnite na pooblaščen servis ali kvalificiranega električarja.

- Ta vgradno pečico vstavite v odprtino na delovnem pultu. Povezati jo je treba z vtičnico spodaj, ki je posebej oblikovana v ta namen.
- Ustvarite odprtino v dimenzijah, kot je prikazano na sliki spodaj.

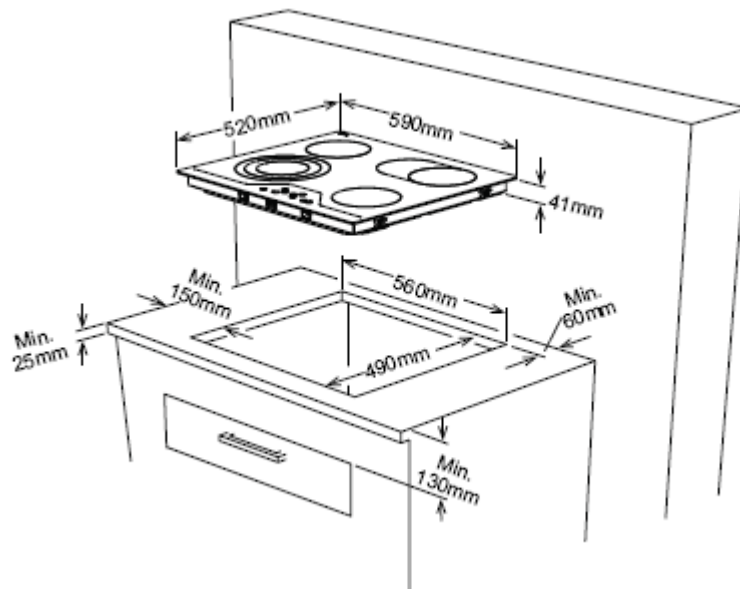

- Priloženi enostranski samolepilni trak nalepite okrog in okrog na spodnji rob kuhalne površine vzdolž zunanega roba steklokeramične plošče. Ne raztegujte ga.
- Privijte 4 montažne konzole na delovno površino stranice izdelka.

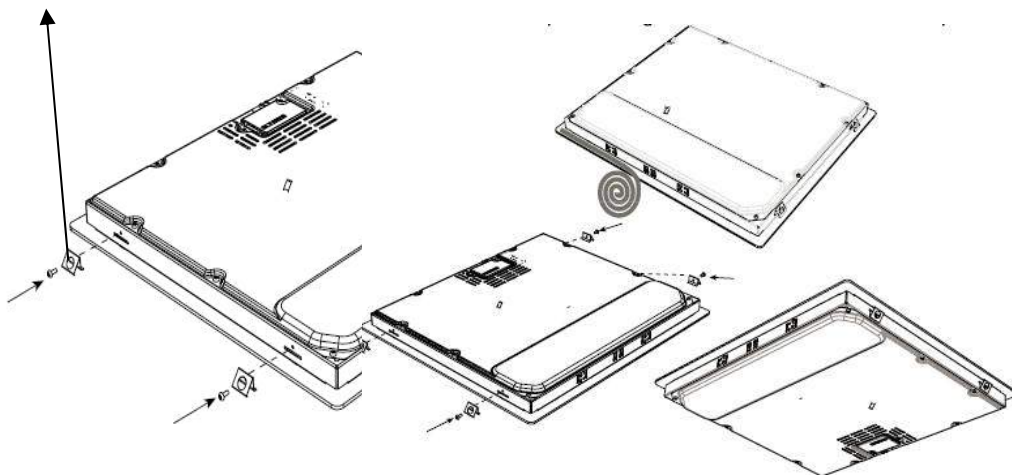

## Električna povezava kuhalne plošče

- Preden začnete z električno povezavo, preverite, ali je nazivna napetost sistema in vtičnice ustrezna za maksimalno moč, ki je navedena na kuhalni plošči.
- Električna inštalacija v poslopju in električna vtičnica, ki jo boste uporabili, morata biti ozemljeni in v skladu z varnostnimi predpisi.
- Če ni vtičnice, namenjene kuhalni plošči in varovalke, jih mora kvalificiran električar namestiti pred povezavo kuhalne plošče z električnim omrežjem.
- Vtičnica z varovalko mora biti zlahka dostopna, ko je kuhalna plošča inštalirana.
- Ne uporabljajte adapterjev, razdelilcev in/ali podaljškov.
- Ta naprava je v skladu z zahtevami naslednjih direktiv evropske skupnosti:
  1. Vitrokeramična kuhalna plošča EEC/73/23 in 93/68, EEC/89/336 o elektromagnetni združljivosti,
  2. EEC/89/109 o kontaktu s hrano.
- Znotraj električnega omrežja mora biti nameščeno kontaktno stikalo z odprtino najmanj 3 mm, za 20 A in tipom zapoznelega delovanja.

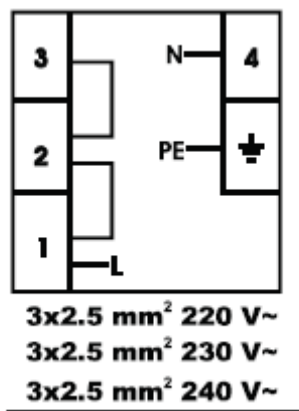

- Ta naprava mora biti ozemljena
- Za to povezavo je potrebno uporabiti električno žico tipa H05V V-F

Pri steklokeramični kuhalni plošči s senzorskim upravljanjem morate imeti kabel H05VV-F 3X2,5 mm<sup>1</sup> / 60227 IEC 53. Diagram povezave je prikazan na zadnji strani plošče.

- Med inštalacijo se prepričajte, da so kabli, ki jih uporabljate, izolirani. Nepravilna povezava lahko poškoduje vašo napravo. Takšno škodo garancija ne pokriva.
- Vsa popravila mora izvesti pooblaščen serviser ali kvalificiran električar.
- Pred vsakim vzdrževanjem izključite napravo iz električnega omrežja. Pri ponovni vključitvi se strogo držite diagrama za povezovanje.

## UPORABA

Z napravo upravljate preko stikal na dotik, vsako funkcijo pa potrdi znak na prikazovalniku in zvočni signal.

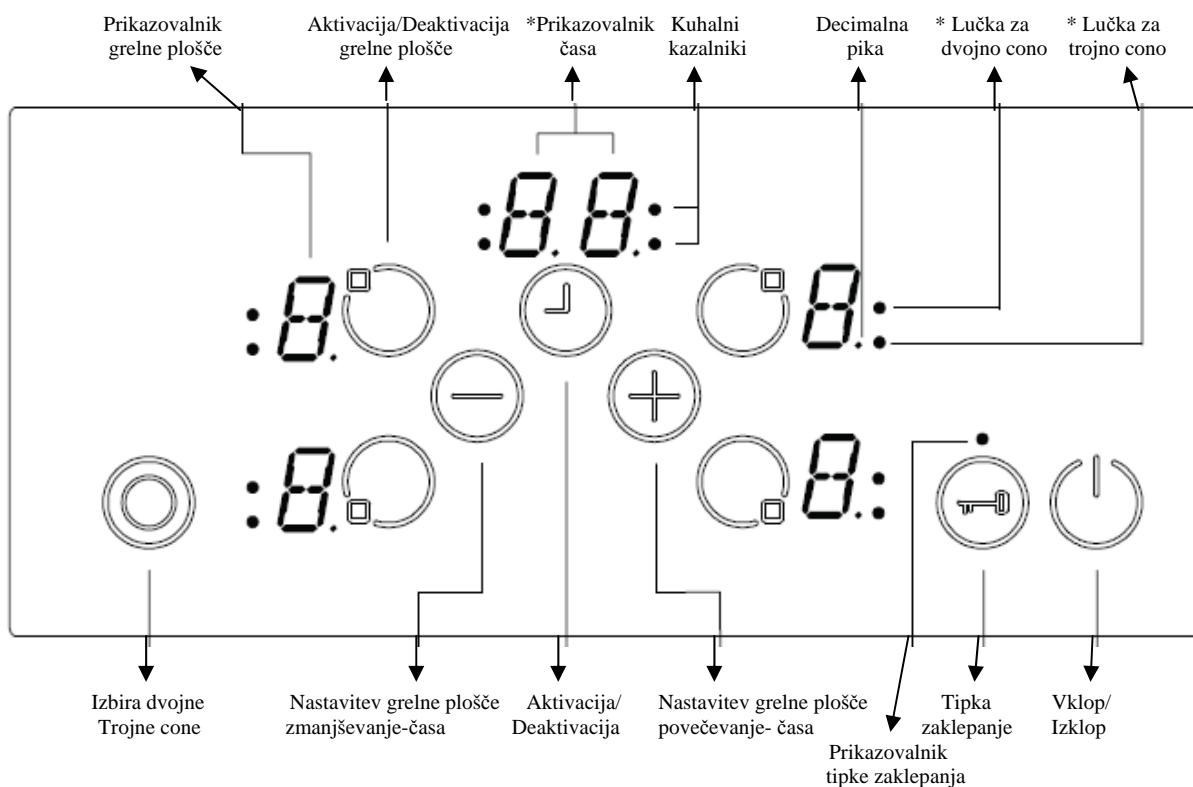

\*določeni modeli ne vsebujejo vseh zgoraj opisanih funkcij

### Opis načinov delovanja

Način: v pripravljenosti	S- način	Uporabljeni so glavni vodi za kuhhalno ploščo in vsi prikazovalniki grelnih plošč so izključeni ali pa je aktiven prikazovalnik preostale toplote.
Način: delovanje	B- način	Najmanj en prikazovalnik grelne plošče kaže, da je nastavljen med vrednostmi '0' in '9'
Način: zaklenjeno	VR- način	Kontrolne tipke na plošči so zaklenjene







## Vklop in izklop naprave

Če je naprava v načinu *pripravljenosti*, jo spravimo v delujoči način tako, da držimo tipko *Vklop/Izklop* najmanj 1 sekundo. Brenčoč zvočni signal oznani, da ste napravo uspešno spravili v delujoči način.

Na vseh grelnih ploščah se pojavi '0', prav tako pa na vseh grelcih utripajo decimalne pike. (1 sek gori, 1 sek je ugasnjena).



Če v 10 sekundah ne napravite ničesar, se bo prikazovalnik za vse grelne plošče izključil.

Če se vsi prikazovalniki izključijo, se bo grelec spravil v način *pripravljenosti*.



Če tipko  držimo dlje kot 2 sekundi (v načinu *delovanje*), se bo naprava izključila in se ponovno vrnila na *S način*. Napravo lahko izključite tako, da kadar koli pritisnete tipko  celo kadar istočasno pritisnete katero drugo tipko.

Če je grelna plošča ostala topla, se bo to prikazalo na odgovarjajočem mestu na *prikazovalniku grelne plošče*.

## Izbira grelne plošče

Če izberete enojno grelno ploščo z ustrezno tipko *aktivacija/deaktivacija grelne plošče* , bo začela utripati *decimalna pika* za to grelno ploščo na *prikazovalniku grelne plošče*. Za to izbrano grelno ploščo lahko nastavite moč gretja med 1-9 tako, da se dotaknete *tipk za nastavev temperature*  ali .

Tipke je treba pritisniti v roku 3 sekund, drugače se izbira grelne plošče izbriše in pika za nastavev moči gretja izgine (*decimalna pika*). Če v roku 10 sekund ne napravite ničesar, gre grelec nazaj v način *S*.

Nastavev moči gretja lahko spremenite kadar koli s pritiskom na tipki  ali  in izbirate med nivoji 1-9.

Vsak pritisk na tipko ali vsako spremembo na prikazovalniku označi brenčoč zvočni signal.

## Vklop dvojnih in trojnih con (na voljo le pri nekaterih modelih)



### Vklop dvojne cone

Dvojno cono lahko aktiviramo potem, ko izberemo želeno grelno ploščo z aktiviranjem 0. To nam potrdi zvočni signal. Istočasno se prižge in neprekinjeno gori lučka indikatorja dvojna cona. Ko tipko 0 pritisnemo še drugič, se preklopi na stanje dvojne cone: spremeni se iz dvojne cone v izklop dvojne cone in spet nazaj.

Razširjeno cono lahko aktivirate samo takrat, ko izberete moč grelne plošče med 1-9.

### Vklop trojne cone

Dvojno ali trojno cono lahko vključite le, če ste vključili osnovno grelno ploščo na moč med 1-9 in se je lučka za piko prižgala.

Če pritisnete , se oglasi zvočni signal in *signalna lučka dvojna cona* bo neprekinjeno gorela. Če tipko  pritisnete še enkrat, znova zaslišite zvočni signal in trojna grelna površina je vključena. Prižge se *signalna lučka trojne cone* in trojna cona zažari.

Če še enkrat pritisnete  se trojna cona ponovno izključi. Z vsakim pritiskom na tipko na ta način povzročimo spremembo na dvojnih in trojnih conah (dvojno cono vključimo, trojno cono vključimo, vse razširjene cone izključimo, dvojno cono vključimo, trojno cono vključimo, dvojno cono vključimo, itd ...)

## Nastavev stopnje moči kuhanja s funkcijo booster ali brez nje

Če je grelna funkcija boost vključena, bo grelna plošča delovala z maksimalno močjo za krajše obdobje pospešenega segrevanja, ta čas je odvisen od izbire moči gretja. Ta funkcija je vklopljena, ko na prikazovalniku grelne plošče utripa črka 'A' in se izmenjuje z nastavljenostjo moči gretja (t.j. 0,5 sek 'A' in 0,5 sek '9'). Ko čas pospešenega gretja mine, se na prikazovalniku pokaže le nastavljena moč gretja.

Če želite uporabiti funkcijo boost za grelno ploščo, morate nastaviti moč na nivo 9 tako, da pritisnete na tipko  $\ominus$  in začnete z nivojem 0. Ko nastavite moč gretja na nivo 9, se bo izmenično začela prikazovati črka 'A'. To pomeni, da je aktivno gretje za nivo 9 in funkcija pospešenega gretja boost.

## Izklop posamezne grelne plošče

Izbrana grelna plošča se lahko izklopi na tri različne načine:

- Istočasno pritisnete tipki  $\oplus$  in  $\ominus$ .
- Zmanjšanje moči gretja na '0' s tipko  $\ominus$ .
- Izključitev funkcije timerja za odgovarjajočo grelno ploščo

### Istočasni pritisk na tipki $\oplus$ in $\ominus$

Izberete odgovarjajoči grelno ploščo s tipko aktivacija/deaktivacija grelne plošče  $\odot$ , in decimalna pika povezanega prikazovalnika grelne plošče utripa. Da bi grelno ploščo izključili morate istočasno pritisniti tipki  $\oplus$  in  $\ominus$ . Zasllišite zvočni signal in na nastavitvenem prikazovalniku te grelne plošče se prikaže '0'.

Če je timer za izbrano grelno ploščo vključen, se bo na prikazovalniku grelne plošče prikazal znak '0', izključili se bosta tudi odgovarjajoči funkciji timerja *kuhalne cone* in *prikazovalnik timerja*.

Če je na grelni plošči še preostala toplota, se bo to prikazalo kot prižgan znak 'H' na prikazovalniku za to grelno ploščo.

### Zmanjšanje moči gretja na '0' s pritiskom na tipko $\ominus$

Grelno ploščo lahko izključite tako, da zmanjšujete moč gretja do '0'.

Ko se na *prikazovalniku grelne plošče* pojavi '0', se s tem poljem povezana decimalna pika prav tako izključi.

Ko izključimo aktivno grelno ploščo, se pojavi na prikazovalniku grelne plošče '0', izključita pa se tudi z njo povezana *lučka za prikaz cone kuhanja* in *prikazovalnik timerja*.

Če je na grelni plošči še preostala toplota, se bo to prikazalo kot prižgan znak 'H' na prikazovalniku za to grelno ploščo.

### Izključitev funkcije timerja za odgovarjajočo grelno ploščo (na voljo le pri nekaterih modelih)

Ko timer doseže čas 0 minut, se ustrezna grelna plošča izključi in na *prikazovalniku grelne plošče* se pojavi '0', ugasne pa se tudi *prikazovalnik timerja*. Na *prikazovalniku timerja* se pojavi napis '00'. Na timerju ugasne tudi *lučka za prikaz cone kuhanja*.

Če je aktivna *lučka za izbiro dvojne/trojne cone kuhanja*, ugasne tudi ta.

Zvočni signal dodatno nakaže, da je čas potekel. Ko s pritiskom na katero koli tipko potrdimo, da se je timer iztekel, se zvok preneha oglašati.

## Funkcija timerja (na voljo le pri nekaterih modelih)

Timer nam omogoča naslednje:

S kontrolnimi tipkami lahko istočasno upravljamo z maksimalno 4 grelnimi conami in njihovimi timerji in z 1 minutnim opomnikom (ki ni določen za nobeno grelno ploščo).

Vse timerje lahko uporabljate le v načinu *B*. Timer grelne plošče lahko uporabimo le za aktivno grelno ploščo, ki deluje na moči med 1-9. Minutni opomnik je neodvisen za vsako grelno ploščo posebej.

Obe funkciji lahko uporabite, če aktivirate funkcijo timerja s tipko *aktivacija/deaktivacija timerja*  $\odot$ .

Ko tipko 0 pritisnete prvič po vključitvi grelne plošče, kontrolna plošča predlaga minutni opomnik (nobena lučka za cono kuhanja ne utripa, vse so ali prižgane ali ugasnjene).

Ko tipko  $\ominus$  pritisnete drugič, kontrolna plošča priporoči naslednjo vključeno grelna ploščo tako, da *lučka za to kuhalno cono* utripa. Zdaj je označen timer za to ploščo.

Če ponovno pritisnete  $\ominus$ , lahko vključite naslednji timer v nasprotni smeri urinega kazalca za naslednjo vključeno grelna ploščo. In tako dalje...

### Minutni opomnik

Ne glede na to, ali je grelna plošča vključena ali ne, minutni opomnik lahko aktivirate z dotikom tipke  $\ominus$ . Pojavi se '00', ki kaže, da je timer aktiven in pika na desni strani *prikazovalnika timerja* kaže, da sta tipki  $\oplus$  in  $\ominus$  pripravljeni za nastavev vrednosti timerja.

Minutni opomnik izberete, kadar so *lučke za vse cone kuhanja* neprekinjeno prižgane ali ugasnjene (nobena *lučka za cono kuhanja* ne utripa).

S tipkama  $\oplus$  in  $\ominus$  nastavimo vrednosti timerja.

Ko uspešno nastavimo minutni opomnik, začne timer odšteti čas.

Minutni opomnik se ne bo izklopil, če izključimo napravo ali aktiviramo zaklepanje tipk, še vedno bo odšteval minute, dokler ne bo prišel do konca.

Ko pride do '00', zvočni signal oznani, da je čas potekel. Če pritisnete katero koli tipko ustavite zvočni signal in potrdite, da je čas potekel.

### Timer za grelna ploščo

Timerje za grelna plošče lahko nastavite le za grelna plošče, ki so vključene (moč grelna plošče mora biti med 1-9).

Ko se prvič dotaknete  $\ominus$ , se aktivira minutni opomnik. Ko drugič pritisnete  $\ominus$ , določite timer za vključeno grelna ploščo. Priporočeno mesto označuje *lučka za izbrano cono kuhanja*, ki utripa.

Če ponovno pritisnete  $\ominus$ , ko ste aktivirali prvi timer grelna plošče, kontrolna plošča priporoči naslednjo vključeno grelna ploščo, da ji določite čas s timerjem v smeri urinega kazalca. Priporočeno mesto označuje utripajoča *lučka cone kuhanja*.

Dotaknite se  $\oplus$  in  $\ominus$  in tako nastavite vrednost timerja za grelna ploščo.

Da timer za prvo nastavljeno grelna ploščo tečem vidite po tem, da neprekinjeno gori *lučka cone kuhanja*.

Če se še enkrat dotaknete tipke  $\ominus$ , lahko nastavite timerje tudi za druge vključene grelna plošče.

10 sekund po zadnji izvedeni operaciji se na timerju pojavijo spremembe, ki se bodo odvijale.

Izklop timerja se vedno pokaže kot utripajoča *lučka cone kuhanja*. Koliko timerjev trenutno teče lahko ugotovite po tem, koliko *lučk na conah kuhanja* je neprekinjeno prižganih.

S preklapljanjem  $\ominus$ , lahko pogledate vrednosti timerja za grelna ploščo in za minutni opomnik. Določene vrednosti se vedno vidijo z utripajočo *lučko cone kuhanja*. Če ne utripa nobena *lučka cone kuhanja*, se na *prikazovalniku timerja* prikaže minutni opomnik z dvema številčkama.

Vse timerje za grelna plošče lahko izbrišete tako, da izklopite napravo v *S način* s tipko  $\ominus$ . Minutni opomnik tako ne bo izbrisan, temveč bo nadaljeval z delovanjem do izteka.

Timer izbrišete iz *načina delovanje*, tako, da najprej izberete timer s pritiskanjem na tipko *aktivacija/deaktivacija timerja*, dokler se ta funkcija ne prikaže. Vrednost izbrišete na dva načina:

- Z zmanjševanjem s pritiskanjem na tipko  $\ominus$ , dokler se na *prikazovalniku timerja* ne pojavi '00'.
- Istočasno se dotikate  $\oplus$  in  $\ominus$  za približno 0,5 sekund, oziroma dokler se na *prikazovalniku timerja* ne pojavi '00'.

Ko na timerju grelna plošče dosežemo '00', bo nastavljena moč gretja na '0'.



Timer grelna plošče ali minutni opomnik se iztečeta, kar oznani zvočni signal z brnenjem. Izključimo ga z dotikom na katero koli tipko za potrditev.

### Tipka zaklepanje

Tipka zaklepanje je namenjena blokiranju in nastavitvi naprave na varčevalni način v toku delovanja. V tem času ne morete z dotikom spremeniti nastavitvev, kot je povečanje moči grelca ali podobno. Lahko samo izključite napravo.

Funkcija zaklepanje je aktivna, če držite *tipko timer zaklepanja*  najmanj 2 sekundi. To operacijo potrdi zvočni signal. Ko to uspešno izvedete, po 2 sekundah začne utripati *lučka zaklepanje* in grelna plošča je zaklenjena.

Grelna ploščo lahko zaklenete le v *načinu delovanje (B način)*.





Če je grelna plošča zaklenjena, lahko deluje le tipka , vse druge tipke pa so blokirane. Če v blokiranem načinu deluje kakšna druga funkcija, se oglasi zvočni signal in *lučka zaklepanja* utripa in s tem kaže, da je aktivirana funkcija zaklepanja. V tem stanju lahko izvedete le operacijo izklopa . Če pa izključite napravo, je ne morete ponovno vključiti ne da bi jo prej odklenili.

Če tipko  pritisnete za dve sekundi, *lučka zaklepanje* izgine. Zdaj so tipke kuhalne plošče odklenjene in normalno delujejo.

### Varnostno zaklepanje



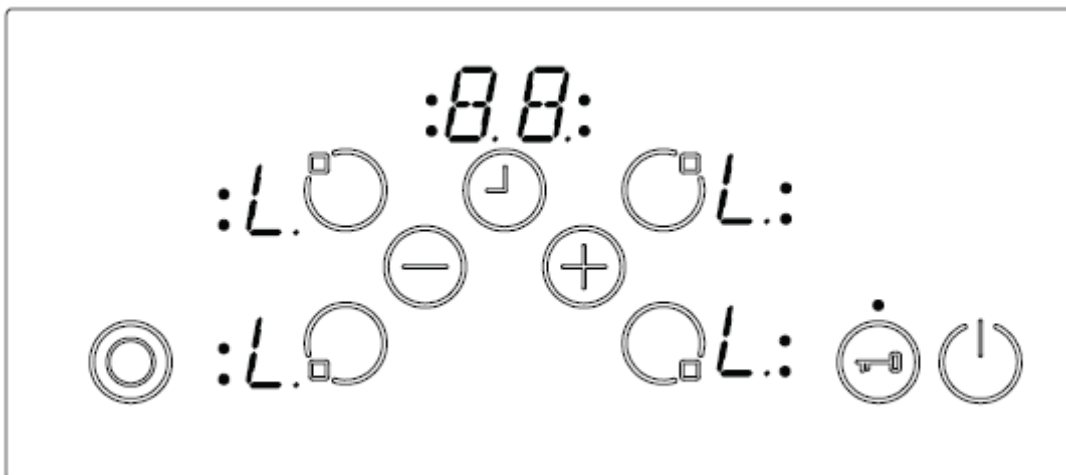

Funkcija varnostnega zaklepanja je predvidena kot zaklepanje naprave in je zapleten večstopenjski proces.

Varnostno zaklepanje lahko izvedete le v *načinu S*.

Najprej morate držati , dokler se ne oglasi zvočni signal, nato morate istočasno držati  in  najmanj 0,5 sekunde, vendar maksimalno 1 sekundo. Nato se naprava zaklene z dotikom na . Kot potrditev se na vseh 4 prikazovalnikih grelnih plošč prikaže črka 'L'.



V primeru, da minutni opomnik še deluje, se bo nadaljevalo odštevanje, dokler ne pride do '00', nato se bo oglasil zvočni signal. Ko s pritiskom katere koli tipke to potrdite, bo naprava popolnoma zaklenjena. Dokler je naprava zaklenjena, ne deluje prav nobena tipka.

Varnostno zaklepanje deaktivirate na enak način. Pritisnete , dokler se ne oglasi zvočni signal, nato istočasno pritisnete  in  najmanj 0,5 sekunde, nato pa se še dotaknete . Kot potrditev odklepanja se na prikazovalniku takoj izbriše simbol 'L'.

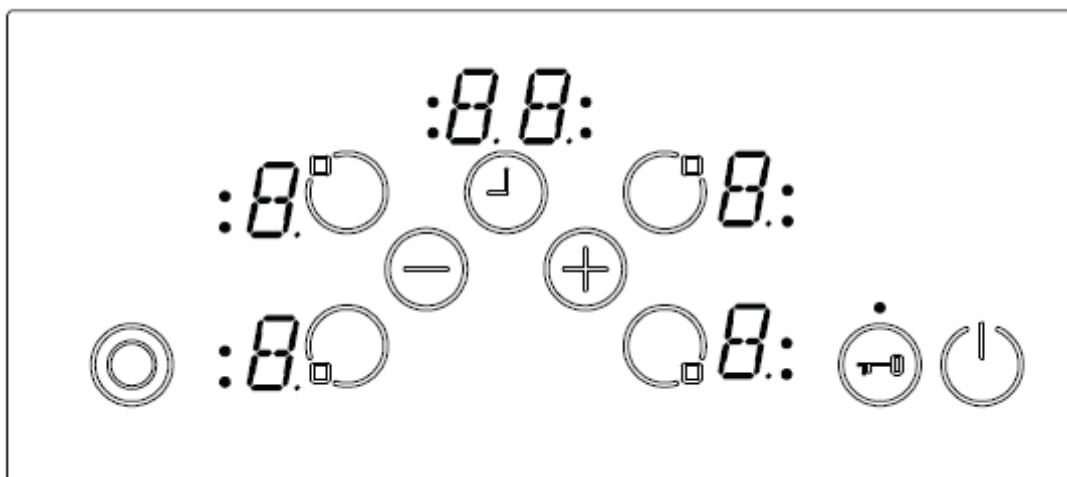

### Funkcija Stop & Go (na voljo le pri nekaterih modelih)

Funkcijo Stop & Go lahko uporabljamo le kot alternativo funkciji zaklepanja. Obeh ne morete uporabiti.

Funkcijo Stop & Go aktivirate tako, da za 1 sekundo držite tipko . Zvočni signal z dvema piskoma vašo izbiro potrdi.

Funkcija stop je aktivna in vse grelné plošče, ki so vključene, se lahko 1 minuto segrevajo samo na moč '1', nato se preostalih 9 minut prikaže neprekinjena lučka z vodoravno črto na vrhu. Nato so vse grelné plošče omejene na moč '0' za preostalo obdobje. Neaktivne grelné plošče so nastavljene na '0' ali pa kažejo preostalo toploto 'H'.

Po 10 minutah ali ko pritisnemo tipko , se grelné plošče popolnoma izključijo.





Če grelnó ploščó izključimo s tipko , je grelná ploščá v načinu S in funkcija stop je izbrisana. Če grelnó ploščó ponovno vključite, Stop & Go funkcija ne deluje.

Če timer uporabljamo kot minutni opomnik, se bo čas odšteval tudi med funkcijo Stop & Go.

Če uporabite timer z izključeno funkcijo za dano grelnó ploščó, timer preneha odštevati čas v času delovanja funkcije Stop & Go. Ko izključite funkcijo Stop & Go, bo timer spet deloval.

Če deluje funkcija pospeševanja gretja boost, je čas poteka pospešenega gretja boost shranjen in po izključitvi funkcije Stop & Go, poteče tudi preostali čas pospešenega gretja boost (to pomeni, da se med delovanjem Stop & Go funkcija pospešenega gretja boost ne nadaljuje).

Za deaktivacijo funkcije Stop & Go, morate za 1 sekundo pritisnati tipko . Potrdi jo zvočni signal.

Nato spustite tipko  in pritisnete katero koli tipko v roku 10 sekund (razen  in ), nato se spet aktivira stanje delovanja, ki je bilo nastavljeno pred funkcijo Stop & Go. Vsi zmanjšane funkcije gretja spet nadaljujejo na zadnji nastavljeni moči. Če v 10 sekundah ne aktivirate nobene tipke ali , se bo grelná ploščá izključila.

## SENZORSKE TIPKE ZA VARNOSTNE FUNKCIJE

Naslednja varnostne funkcije so na voljo zato, da se izognete neželenemu delovanju kuhalne plošče.

### Senzor varnostnega izklopa

Da bi na preprečili neželene in naključne senzorske operacije, ima naprava vključeno senzorsko spremljanje.

Kadar držite eno ali več tipk dalj kot 12 sekund, senzor za spremljanje operacij z zvočnim signalom nakaže napačno operacijo (lonec ali kakšen drug predmet je postavljen na tipke in senzor ne deluje itd.) in naprava se izključi.

Varnostno se kuhalna plošča izključi v način S. Na prikazovalnikih za vse grelne plošče se pojavi črka 'F'.

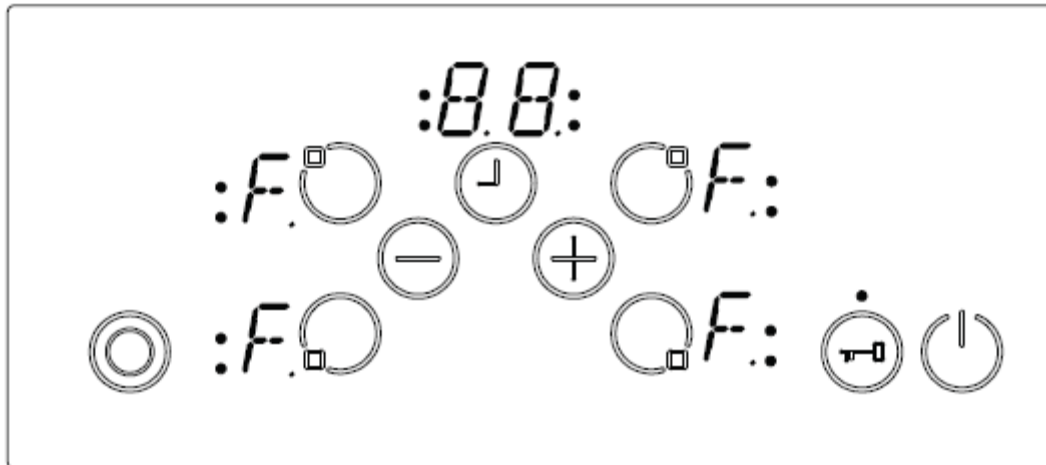

Če je prisotna še preostala toplota v grelnih ploščah, bo to prikazano na vseh drugih prikazovalnikih grelnih plošč.

Kuhalna plošča bo delovala v načinu S. Istočasno se bo pojavil zvočni signal. Po 10 minutah bo zvočni signal utihnil.

Če se napačno delovanje prekine, bosta tako vidno kot slušno opozorilo izginila.

### Izklop v primeru previsoke temperature

Ker so kontrolne tipke postavljene zelo blizu grelnih plošč sredi sprednjega roba kuhalne plošče, se lahko zgodi, da posoda, ki jo niste pravilno namestili na grelno ploščo, stoji blizu kontrolnih tipk (vendar jih ne pokriva), da bi se vključil varnostni izklop, zato se plošča lahko segreje na zelo visoko temperaturo, zaradi česar se stekla in tipk ne moremo dotikati, ker bi dobili opekline.

Poškodbo kuhalne plošče preprečite tako, da ves čas spremljate temperaturo in ploščo izključite v primeru pregrevanja. To nastopi, kadar se na prikazovalniku vseh štirih grelnih plošč pokaže črka 't' in ostane vidna, dokler se temperatura ne zmanjša.

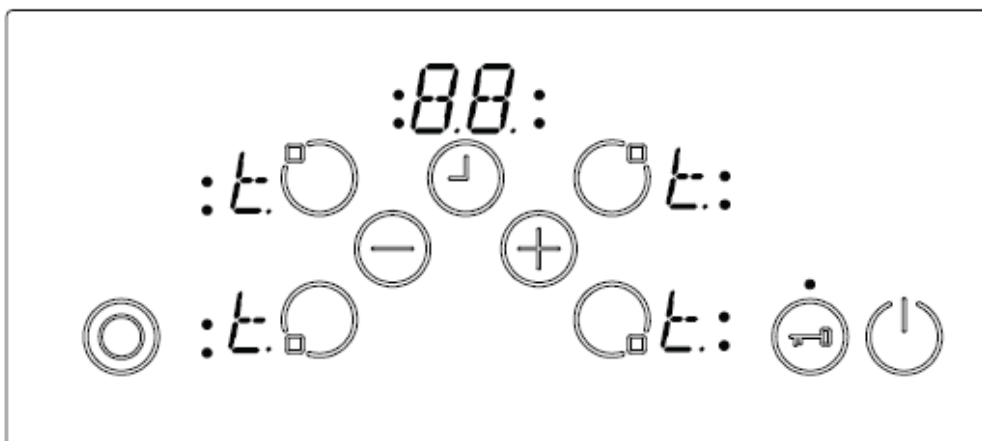

Ko temperatura pade, se napis 't' izbriše in kontrolna enota kuhalne plošče se vključi nazaj v način S. To pomeni, da lahko uporabnik ponovno vključi napravo z dotikom na tipko .

### Omejitve časa delovanja

Kontrolna enota kuhalne plošče ima omejitve časa delovanja. Če se nastavitev za določeno grelno ploščo za določeno obdobje ne spremeni, se bo grelna plošča samodejno izključila (za 10 sekund se prikaže '0', nato pa preostala toplota). Omejitev časa delovanja je odvisna od izbrane moči gretja. Če je grelna plošča povezana s timerjem, potem se bo na prikazovalniku za 10 sekund pokazalo '00'. Zatem se bo prikazovalnik timerja ugasnil.

Ko se grelna plošča samodejno izključi, kot je opisano zgoraj, lahko grelno ploščo ponovno vključite in uporabite maksimalni čas delovanja za to grelno ploščo.

### Funkcije preostale toplote

Za vse procese kuhanja je v vitrokeramičnem steklu shranjene nekaj toplote, ki jo imenujemo preostala toplota. Kontrolna plošča lahko grobo preračuna, kako vroče je steklo v najhujšem primeru. Če je preračunana temperatura višja kot + 60 ° C, bo to prikazala lučka za ustrezno grelno ploščo, ko je grelna plošča ali cela kuhalna plošča izključena. Znak za preostalo toploto bo ostal viden, dokler preračunana temperatura ne pade pod + 60°C.

Prikaz preostale toplote ima najmanjšo prioriteto, zato se preko njega lahko pojavi kakršna koli druga oznaka v času varnostne izključitve, nato se prikaže simbol za napako.

Ko se napetost na plošči ponovno vrne po prekinitvi električnega toka, to povzroči, da prikaz preostale toplote utripa, če je bila temperatura na tej grelni plošči višja od + 60°C, preden je prišlo do prekinitve. Napis bo utripal, dokler čas za oznako preostale toplote ne poteče ali dokler na tej grelni plošči ne izberete nove moči in jo aktivirate.

## ČIŠČENJE IN NEGA

Ne uporabljajte posod, ki imajo grobo dno, saj lahko opraskajo steklo-keramično površino. Dno dobre posode za kuhanje mora biti debelo in čim bolj ravno. Pred uporabo se prepričajte, da je dno posode čisto in suho.

Posodo vedno postavite na kuhavno cono preden jo vključite. Če je le mogoče, na posodo namestite pokrov. Dno posode ne sme biti manjše od cone kuhanja, mora biti primerne velikosti, kot je prikazano zgoraj, da ne prihaja do izgub energije.

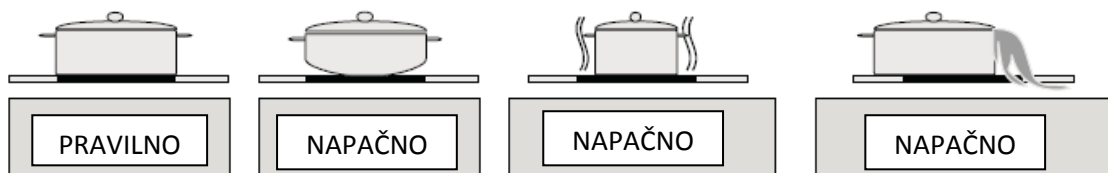

Pred čiščenjem kuhalne plošče najprej izklopite kabel iz električnega omrežja. Nato se prepričajte, da na napravi ni shranjene preostale toplote. Vitrokeramično steklo je zelo odporno na visoke temperature n pregrevanje. Če je na napravi shranjena preostala toplota, gori lučka, ki kaže, kje je shranjena preostala toplota. Napravo ohladite in s tem preprečite nastanek opeklin.

Odstranite vse ostanke polite hrane in maščobe s strgalom za čiščenje oken. Nato kuhavno ploščo obrišite z ustreznim tekočim detergentom in čisto vlažno krpo. S suho čisto krpo napravo zdrgnite.

Če se na površini kuhalne plošče po nesreči stopi aluminijasta folija ali kaj plastičnega, morate to takoj odstraniti z vroče kuhalne plošče s strgalom. S tem se boste izognili možnim poškodbam površine. Prav tako takoj odstranite sladkor ali hrano, ki vsebuje sladkor, če se polije po kuhalni plošči.

V primeru, da se na površini kuhalne plošče tali kakšna druga hrana, odstranite umazanijo, ko se plošča ohladi. Za čiščenje površine uporabite čistilo za steklo-keramiko ali nerjaveče jeklo.

Za čiščenje vitrokeramične površine ne uporabljajte krp za posodo ali abrazivnih gobic. Ti materiali lahko poškodujejo površino.

Na vitrokeramični površini ne uporabljajte kemičnih detergentov, sprejev ali odstranjevalcev madežev. Ti materiali lahko povzročijo požar ali obledelost vitrokeramike. Čistite z vodo in tekočino za pomivanje posode.

### Oddaja stare električne in elektronske opreme (veljavno v evropski uniji in v drugih evropskih državah s sistemom zbiranja ločenih odpadkov).



Če je na izdelku ali na njegovi embalaži ta simbol, pomeni, da z izdelkom ne smete ravnati kot z gospodinjskimi odpadki. Morate ga oddati na ustrezno zbirno mesto za recikliranje električne in elektronske opreme. S pravilno oddajo tega izdelka boste pomagali preprečiti negativne posledice na okolje in zdravje ljudi, do katerih bi prišlo v primeru neustreznega ravnanja ob odstranitvi tega izdelka. Recikliranje materiala bo pripomoglo k ohranjanju naravnih virov. Podrobnejše informacije o recikliranju tega izdelka lahko dobite pri lokalni mestni upravi, službi za oddajanje gospodinjskih odpadkov ali v trgovini, kjer ste izdelek kupili. Odpadno električno in elektronsko opremo lahko oddate brezplačno tudi distributerju neposredno ob dobavi električne oziroma elektronske opreme.



Ovaj dokument je originalno proizveden i objavljen od strane proizvođača, brenda Vox, i preuzet je sa njihove zvanične stranice. S obzirom na ovu činjenicu, Tehnoteka ističe da ne preuzima odgovornost za tačnost, celovitost ili pouzdanost informacija, podataka, mišljenja, saveta ili izjava sadržanih u ovom dokumentu.

Napominjemo da Tehnoteka nema ovlašćenje da izvrši bilo kakve izmene ili dopune na ovom dokumentu, stoga nismo odgovorni za eventualne greške, propuste ili netačnosti koje se mogu naći unutar njega. Tehnoteka ne odgovara za štetu nanесenu korisnicima pri upotrebi netačnih podataka. Ukoliko imate dodatna pitanja o proizvodu, ljubazno vas molimo da kontaktirate direktno proizvođača kako biste dobili sve detaljne informacije.

Za najnovije informacije o ceni, dostupnim akcijama i tehničkim karakteristikama proizvoda koji se pominje u ovom dokumentu, molimo posetite našu stranicu klikom na sledeći link:

<https://tehnoteka.rs/p/vox-ugradna-ploca-ebi-400-db-akcija-cena/>