

## Uputstvo za upotrebu

BOSCH ugradna mašina za pranje sudova SMV2HVX22E



**BOSCH**



Tehnoteka je online destinacija za upoređivanje cena i karakteristika bele tehnike, potrošačke elektronike i IT uređaja kod trgovinskih lanaca i internet prodavnica u Srbiji. Naša stranica vam omogućava da istražite najnovije informacije, detaljne karakteristike i konkurentne cene proizvoda.

Posetite nas i uživajte u ekskluzivnom iskustvu pametne kupovine klikom na link:

<https://tehnoteka.rs/p/bosch-ugradna-masina-za-pranje-sudova-smv2hvx22e-akcija-cena/>

Ukratko i pri ruci: sve što je potrebno vašoj mašini za pranje posuđa...  
**Pre prve upotrebe ipak pročitajte uputstvo za postavljanje i upotrebu!**

1

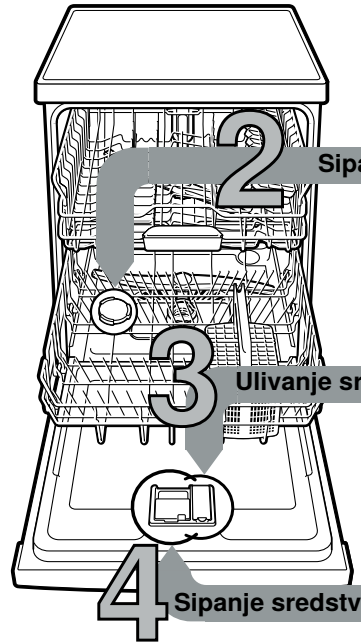

Sipanje specijalne soli

Ulivanje sredstva za ispiranje

Sipanje sredstva za pranje posuđa

5 Uključivanje uređaja

6 Biranje programa



Pokretanje programa Napred, krećemo...

8 Isključivanje uređaja Sve jasno...

**Podešavanje uređaja za omekšavanje vode \***

Za vrednost tvrdoće raspitajte se kod preduzeća za snabdevanje vodom i unesite je...



| °dH   | Opseg tvrdoće | mmol/l  | Stepen | A                                | B                                | C                                |
|-------|---------------|---------|--------|----------------------------------|----------------------------------|----------------------------------|
| 0-6   | meka          | 0-1,1   | 0      | <input type="radio"/>            | <input type="radio"/>            | <input type="radio"/>            |
| 7-16  | srednja       | 1,2-2,9 | 1      | <input checked="" type="radio"/> | <input type="radio"/>            | <input type="radio"/>            |
| 17-21 | tvrd          | 3,0-3,7 | 2      | <input checked="" type="radio"/> | <input checked="" type="radio"/> | <input type="radio"/>            |
| 22-35 | tvrd          | 3,8-6,2 | 3      | <input checked="" type="radio"/> | <input checked="" type="radio"/> | <input checked="" type="radio"/> |

\* samo pre prvog pranja posuđa ili u slučaju promene tvrdoće vode

**Brzo obavljeno...**

- i ovako podesite
- Uključite prekidač za UKLJ./ISKLJ.
- Držite pritisnut taster Setup 3 sec. tokom 3 sekunde. Na displeju treperi
- Pritiskajte taster Start sve dok se ne podesi odgovarajući stepen tvrdoće vode. Shodno tome svetle 0, 1, 2 ili 3 LED lampice. Da biste sačuvali podešavanja, pritisnite taster Setup 3 sec. tokom 3 sekunde.

**Rastvara kamenac (nije potrebno kod podešene vrednosti 0!)...**

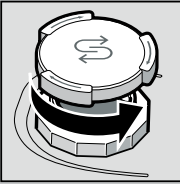

Odvrtiti poklopac.

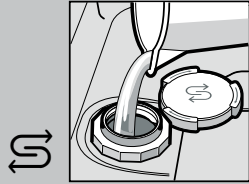

Samo pre prvog pranja posuđa za so napuniti vodom.

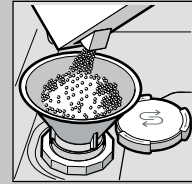

**Puniti samo** specijalnu so (nikada ne puniti sredstvo za pranje!).

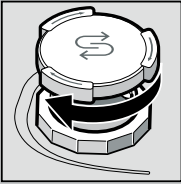

Zatvorite poklopac. Hitno isprati.

**Sve postaje blistavo čisto...**

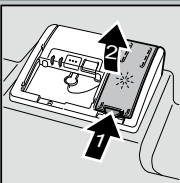

Oznaku 1 pritisnuti, poklopac 2 podići.



**Za optimalne rezultate sušenja**

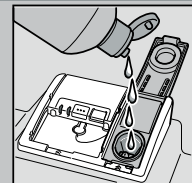

**Punite** sredstvo za ispiranje.

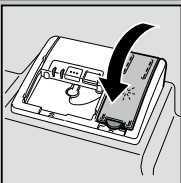

Zatvorite poklopac. KLIK!

**Mnogo nečistoće, mnogo sredstva za pranje ...**

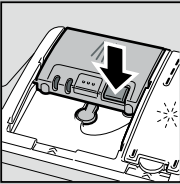

Eventualno otvoriti poklopac (pritisnuti tipku).



**Pažnja!** Kombinovani proizvodi nisu pogodni za sve programe, pridržavati se uputstava proizvođača.

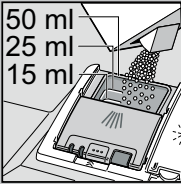
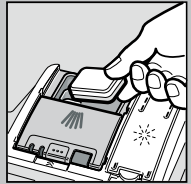

Sredstvo za pranje sipati samo u suhu komoru za sredstvo za pranje.

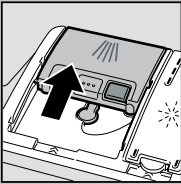

Gurnuti poklopac, pritisnuti. PLOP!

**Brzo, štedljivo ili intenzivno...**

**Pregled programa**

Na ovom pregledu je prikazan maksimalno moguć broj programa. Odgovarajuće programe vašeg aparata naći ćete na vašoj upravljačkoj tabli. Programski podaci su laboratorijske merne vrednosti prema evropskom standardu EN 60436. Upotrebne vrednosti zavise od izbora programa i dodatnih funkcija. Pri isključenom dodavanju sredstva za ispiranje ili nedostatku sredstva za ispiranje menja se vreme trajanja programa.

\* pola standardnog punjenja  
 \*\* Program koji je pogodan za noć: produženo vreme trajanja programa, zato jako tiho.

|                          | Intenzivno 70° | Auto 45°/65°  | Eko 50° | Tiho ** 50° | Express 65° | Express 60° | Express 45° | Staklo 40°    | Favourite | Održavanje uređaja |
|--------------------------|----------------|---------------|---------|-------------|-------------|-------------|-------------|---------------|-----------|--------------------|
| Trajanje u sat. : min.   | 2:05 - 2:15    | 1:40 - 2:45   | 5:20    | 4:00        | 1:00        | 1:29        | 0:29 *      | 1:40 - 1:45   | 0:15      | 2:10 - 2:15        |
| Potrošnja struje u kWh   | 1,350 - 1,400  | 0,850 - 1,450 | 0,836   | 1,100       | 1,200       | 1,250       | 0,750       | 0,750 - 0,800 | 0,050     | 1,130 - 1,350      |
| Potrošnja vode u litrama | 10,5 - 13,5    | 7 - 15,5      | 9,5     | 10,5        | 10          | 11,5        | 10          | 11,5 - 14     | 4         | 13 - 15,2          |

Opis mogućih dodatnih funkcija pronaći ćete u uputstvu za upotrebu.

## Održavanje i nega

Za perfektnje rezultate pranja posuda ...

## Čišćenje pumpe za otpadnu vodu



Odvrti cilindar sita, sistem sita izvaditi ...

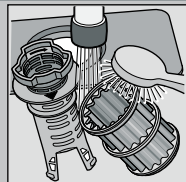

isprati pod mlazom tekuće vode ...

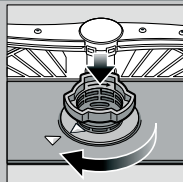

umetnuti ...

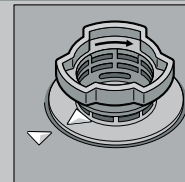

Sistem sita zavrnuti PRIDRŽAVATI SE OZNAKE!

- Izvući mrežni utikač
- Sita ukloniti i iscrpiti vodu
- Podići poklopac (A)
- Područje propelera proveriti na prisustvo stranih tela
- Poklopac čujno učvrstiti (B)
- Umetnuti sita

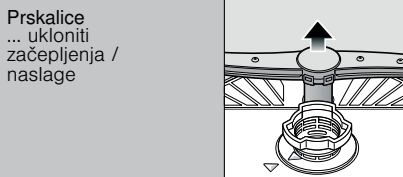

donju prskalicu povući na gore ...

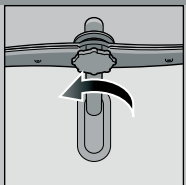

gornju prskalicu odvrnuti ...

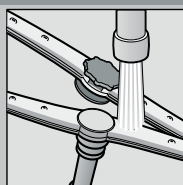

dizne za raspršivanje očistiti pod mlazom tekuće vode (eventualno uz pomoć čačkalice za zube) ...

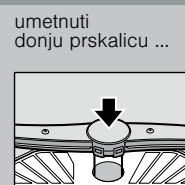

umetnuti donju prskalicu ...



gornju prskalicu čvrsto pritegnuti

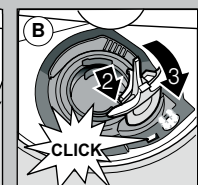
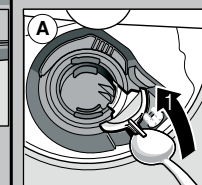

## Samostalno uklanjanje manjih smetnji ...

... jer se samopomoć isplati!

Više napomena možete pronaći u uputstvu za upotrebu

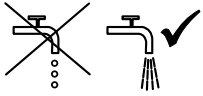
| Smetnja                          | Mogući uzroci  | Rješenje  |
|----------------------------------|--|---|
| Svijetli indikator za dovod vode | Dovodna slavina zaglavljena ili začepljena kamencem<br> | <ul style="list-style-type: none"> <li>▶ Otvorite dovodnu slavinu.</li> <li>▶ 1. Odvrnite priključak za vodu.</li> <li>▶ 2. Očistite sito u priključku za vodu.</li> <li>▶ 3. Količina protoka vode pri otvorenom dovodu treba iznositi najmanje 10 l/min. Ako je protok vode manji, zamijenite dovodnu slavinu.</li> <li>▶ Ispravite dovodno crijevo.</li> </ul> |
|                                  | Crijevo za otpadnu vodu je začepljeno ili savijeno   | ▶ Izravnajte crijevo za otpadnu vodu.   |
|                                  | Poklopac pumpe za otpadnu vodu nije montiran   | ▶ Montirajte poklopac (pogledajte iznad).   |
|                                  | Blokirana pumpa za otpadnu vodu  | ▶ Očistite pumpu za otpadnu vodu (pogledajte iznad).  |
| Indikator za dovod vode treperi  | Uređaj tehnički neispravan   | <ul style="list-style-type: none"> <li>▶ Pozovite fabričku službu održavanja (navedite indikator greške).</li> <li>▶ Iskopčajte uređaj. Zatvoreni slavini za vodu.</li> </ul>   |
| Preostala voda u uređaju         | Program još nije završen   | ▶ Zatvorite i uključite uređaj odnosno prekinite program (pogledajte Prekid programa).  |
| Hrđa na priboru za jelo          | Pribor za jelo nije otporan na hrđu<br>Tvrdi oštrice noževa su vrlo osjetljive<br>Hrđa   | <ul style="list-style-type: none"> <li>▶ Koristite pribor za jelo prikladan za pranje u mašini za pranje suda.</li> <li>▶ Nikad nemojte prati dijelove koji hrđaju u uređaju.</li> </ul>  |

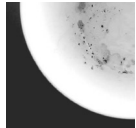
| Smetnja  | Mogući uzroci   | Rješenje   |
|--|---|--|
| Sude nije čisto<br> | Dijelovi suda nalježu jedni na druge odn. preko drugih<br>Premala količina sredstva za pranje<br>Odabran je neprikladan program<br>Začepljene su mlaznice prskalica<br>Sita onečišćena, nisu dobro postavljena<br>Prskalice blokirane | <ul style="list-style-type: none"> <li>▶ Razdvojite suđe, izbjegavajte naljezanje.</li> <li>▶ Pridržavajte se podataka proizvođača (sredstva za pranje).</li> <li>▶ Odaberite jači program.</li> <li>▶ Očistite prskalice (pogledajte iznad).</li> <li>▶ Očistite sita (pogledajte iznad).</li> <li>▶ Posložite suđe tako da se prskalice mogu slobodno okretati.</li> </ul> |
| Mrlje i tragovi  | Prevelika / premala količina sredstva za ispiranje  | <ul style="list-style-type: none"> <li>▶ U slučaju tragova: smanjite količinu.</li> <li>▶ U slučaju mrlja od vode ili kamena: povećajte količinu.</li> </ul>   |
| Sude nije suho   | Sredstvo za ispiranje<br>Korišteno kombinirano sredstvo za pranje ima loš efekat sušenja.<br>Postavka uređaja   | <ul style="list-style-type: none"> <li>▶ Povećajte količinu. Zamijenite proizvod.</li> <li>▶ Upotrijebite sredstvo za ispiranje i sjaj.</li> </ul>   |
| Mliječne naslage na suđu (uklonjive)   | Omekšavanje vode pogrešno podešeno;<br>Nedostaje specijalna so  | <ul style="list-style-type: none"> <li>▶ Aktivirajte intenzivno sušenje (zavisno od modela)</li> <li>▶ Pravilno podesite uređaj za omekšavanje vode.</li> <li>▶ Dopunite specijalnu so.</li> </ul>   |
| Mliječne mrlje, zamagljene/neprozirne čaše (ne mogu se ukloniti)                                       | Čaše nisu otporne na mašinsko pranje.   | <ul style="list-style-type: none"> <li>▶ Koristite čaše prikladne za mašinsko pranje.</li> <li>▶ Koristite sredstvo prikladno za pranje čaša.</li> </ul>   |
| Obojena plastika/dijelovi suda   | Premala količina sredstva za pranje<br>Obojenja prouzročena bojama iz namirnica (sok od paradajza)  | <ul style="list-style-type: none"> <li>▶ Pridržavajte se podataka proizvođača (sredstva za pranje).</li> <li>▶ Obojenja su bezazlena; izbljeđuju daljnjim ispiranjima.</li> </ul>  |

## Prekidanje programa ...

Za vreme programa taster  pritisnite 4 sek. (Reset).



Svetle svi prikazi, Prekid programa traje oko 1 minuta, potom treperi poslednje izabrani program.

## Pravilno raspoređivanje posuda ...

Posude otporno na pranje u mašini za pranje posuda (bez ostataka pepela, voska, masti za podmazivanje, boje, nalepnica; velike ostatke marmelade, mlečnih proizvoda i jela grubo uklonite) razvrstajte prema uputstvu za upotrebu i proverite da li prskalice mogu slobodno da se obrću

Ovaj dokument je originalno proizveden i objavljen od strane proizvođača, brenda Bosch, i preuzet je sa njihove zvanične stranice. S obzirom na ovu činjenicu, Tehnoteka ističe da ne preuzima odgovornost za tačnost, celovitost ili pouzdanost informacija, podataka, mišljenja, saveta ili izjava sadržanih u ovom dokumentu.

Napominjemo da Tehnoteka nema ovlašćenje da izvrši bilo kakve izmene ili dopune na ovom dokumentu, stoga nismo odgovorni za eventualne greške, propuste ili netačnosti koje se mogu naći unutar njega. Tehnoteka ne odgovara za štetu nanесenu korisnicima pri upotrebi netačnih podataka. Ukoliko imate dodatna pitanja o proizvodu, ljubazno vas molimo da kontaktirate direktno proizvođača kako biste dobili sve detaljne informacije.

Za najnovije informacije o ceni, dostupnim akcijama i tehničkim karakteristikama proizvoda koji se pominje u ovom dokumentu, molimo posetite našu stranicu klikom na sledeći link:

<https://tehnoteka.rs/p/bosch-ugradna-masina-za-pranje-sudova-smv2hvx22e-akcija-cena/>