

Uputstvo za upotrebu

SAMSUNG mikrotalasna rerna MS23T5018AW/EF

SAMSUNG



Tehnoteka je online destinacija za upoređivanje cena i karakteristika bele tehnike, potrošačke elektronike i IT uređaja kod trgovinskih lanaca i internet prodavnica u Srbiji. Naša stranica vam omogućava da istražite najnovije informacije, detaljne karakteristike i konkurentne cene proizvoda.

Posetite nas i uživajte u ekskluzivnom iskustvu pametne kupovine klikom na link:

<https://tehnoteka.rs/p/samsung-mikrotalasna-rerna-ms23t5018awef-akcija-cena/>

Kuchenka mikrofalowa

Instrukcja obsługi

MS23T5018A*



SAMSUNG

Spis treści

Instrukcje dotyczące bezpieczeństwa	3	Korzystanie z kuchenki mikrofalowej	11
Ważne instrukcje dotyczące bezpieczeństwa	3	Jak działa kuchenka mikrofalowa	11
Ogólne zalecenia dotyczące bezpieczeństwa	5	Sprawdzanie poprawności działania kuchenki mikrofalowej	11
Środki ostrożności – działanie kuchenki mikrofalowej	6	Gotowanie/Podgrzewanie	12
Ograniczona gwarancja	7	Ustawianie godziny	13
Definicja grupy produktu	7	Poziomy mocy i czas przygotowywania potraw	13
Prawidłowe usuwanie produktu (zużyty sprzęt elektryczny i elektroniczny)	7	Dostosowywanie czasu pracy	14
Instalacja	8	Zatrzymywanie pracy kuchenki	14
Akcesoria	8	Ustawianie trybu oszczędzania energii	15
Miejsce montażu	8	Korzystanie z funkcji Szybkie rozmrażanie	15
Taca obrotowa	8	Korzystanie z funkcji Domowe desery	17
Konserwacja	9	Korzystanie z funkcji Automatyczne gotowanie	20
Czyszczenie	9	Korzystanie z funkcji Utrzymywanie temperatury	23
Wymiana (naprawa)	9	Korzystanie z funkcji Usuwanie zapachów	23
Konserwacja w okresie długotrwałego nieużywania urządzenia	9	Używanie blokady rodzicielskiej	24
Funkcje kuchenki mikrofalowej	10	Wyłączanie sygnału dźwiękowego	24
Kuchenka mikrofalowa	10	Wskazówki dotyczące naczyń i przyborów kuchennych	25
Panel sterowania	10	Zasady przygotowywania potraw	26
		Rozwiązywanie problemów i kody informacyjne	27
		Rozwiązywanie problemów	27
		Kod informacyjny	30
		Parametry techniczne	31

Instrukcje dotyczące bezpieczeństwa

WAŻNE INSTRUKCJE DOTYCZĄCE BEZPIECZEŃSTWA

NALEŻY PRZECZYTAĆ I ZACHOWAĆ NA WYPADEK KONIECZNOŚCI UŻYCIA W PRZYSZŁOŚCI.

OSTRZEŻENIE: Nie należy używać kuchenki, jeśli drzwiczki lub ich uszczelnienie są uszkodzone – w pierwszej kolejności należy zlecić naprawę usterek wykwalifikowanej osobie.

OSTRZEŻENIE: Wykonywanie czynności serwisowych i naprawa urządzenia wymagająca zdjęcia pokrywy chroniącej przed promieniowaniem mikrofalowym przez osoby niewykwalifikowane może być bardzo niebezpieczne.

OSTRZEŻENIE: Płyny i pozostała żywność nie mogą być podgrzewane w szczelnie zamkniętych pojemnikach, gdyż może to spowodować ich wybuch.

OSTRZEŻENIE: Dzieci mogą korzystać z kuchenki mikrofalowej bez nadzoru dorosłych wyłącznie po wyjaśnieniu im, jak bezpiecznie obsługiwać to urządzenie.

Urządzenie to jest przeznaczone wyłącznie do użytku domowego i nie jest przeznaczone do używania:

- w pomieszczeniach kuchennych w sklepach, biurach i innych miejscach pracy;
- w budynkach rolniczych;
- przez klientów hoteli, moteli ani innych miejscach oferujących zakwaterowanie;

- w pensjonatach.

Należy używać wyłącznie naczyń odpowiednich do stosowania w kuchenkach mikrofalowych.

Podgrzewanie żywności w plastikowych lub papierowych pojemnikach powinno odbywać się przy ciągłej obserwacji kuchenki ze względu na ryzyko zapłonu.

Kuchenka mikrofalowa jest przeznaczona do podgrzewania jedzenia i napojów. Suszenie jedzenia i ubrań oraz podgrzewanie mokrych gąbek, obuwia, wilgotnych ściereczek i podobnych rzeczy grozi obrażeniami, zapłonem i pożarem.

W przypadku zauważenia dymu kuchenkę należy wyłączyć i odłączyć od źródła zasilania; pozostawić drzwiczki kuchenki zamknięte w celu zduszenia płomienia.

Podczas podgrzewania napojów w kuchence mikrofalowej może w niektórych przypadkach dojść do opóźnionego gwałtownego wrzenia, dlatego należy ostrożnie obchodzić się z naczyniem.

Przed podaniem zawartość butelek i słoiczków z jedzeniem dla dzieci należy wymieszać lub wstrząsnąć oraz sprawdzić temperaturę, aby uniknąć poparzenia.

Jajek w skorupkach i całych jajek na twardo nie należy podgrzewać w kuchenkach mikrofalowych, ponieważ mogą one eksplodować nawet po zakończeniu podgrzewania.

Instrukcje dotyczące bezpieczeństwa

Kuchenkę należy regularnie czyścić i usuwać z niej wszelkie pozostałości jedzenia.

Nadmierne zabrudzenie kuchenki może spowodować uszkodzenia jej powierzchni i wpłynąć negatywnie na okres eksploatacji urządzenia lub doprowadzić do powstania niebezpiecznych sytuacji.

Kuchenka jest przeznaczona do używania wyłącznie na blacie (jako urządzenie wolnostojące). Nie wolno umieszczać kuchenki w szafce.

Nie można używać metalowych pojemników na żywność i napoje do gotowania w kuchence mikrofalowej.

Podczas wyjmowania pojemników z urządzenia należy uważać, aby nie przesunąć tacy obrotowej.

Do czyszczenia urządzenia nie należy używać myjki parowej.

Urządzenia nie należy czyścić strumieniem wody.

Urządzenie nie jest przeznaczone do instalacji w pojazdach drogowych, przyczepach itp.

Osoby o ograniczonej sprawności fizycznej, sensorycznej lub umysłowej, bądź o niedostatecznym doświadczeniu i wiedzy (np. dzieci) nie powinny korzystać z urządzenia bez nadzoru lub przeszkolenia w zakresie obsługi przez inną osobę odpowiedzialną za ich bezpieczeństwo.

Nie wolno dopuścić, aby dzieci bawiły się urządzeniem.

Dzieci powyżej 8. roku życia i osoby o ograniczonej sprawności fizycznej, sensorycznej lub umysłowej, bądź o niedostatecznym doświadczeniu i wiedzy mogą korzystać z urządzenia jedynie pod nadzorem lub po przeszkoleniu w zakresie bezpiecznej obsługi i zagrożeń. Dzieciom nie wolno bawić się urządzeniem. Dzieci nie mogą samodzielnie czyścić ani naprawiać urządzenia. Ze względów bezpieczeństwa uszkodzony przewód zasilający musi zostać wymieniony przez producenta, w autoryzowanym serwisie lub przez wykwalifikowaną osobę.

Kuchenkę należy umieścić we właściwej pozycji i na odpowiedniej wysokości, aby zapewnić dostęp do komory kuchenki i przycisków sterowania.

Przed użyciem kuchenki po raz pierwszy należy włączyć ją na 10 minut z umieszczonym wewnątrz naczyniem z wodą. Gdy z kuchenki dobiegają nietypowe hałasy, czuć dziwny zapach lub wydobywa się z niej dym, należy natychmiast odłączyć zasilanie i skontaktować się z najbliższym punktem serwisowym.

Kuchenkę mikrofalową należy ustawić w pobliżu wolnego gniazdka elektrycznego.

Ogólne zalecenia dotyczące bezpieczeństwa

Wszelkie modyfikacje lub naprawy muszą być wykonywane wyłącznie przez wykwalifikowany personel.

Korzystając z funkcji mikrofal, nie wolno podgrzewać potraw lub cieczy zamkniętych w pojemnikach.

Do czyszczenia kuchenki nie wolno używać benzenu, rozpuszczalnika, alkoholu, myjki parowej ani myjki wysokociśnieniowej.

Nie należy instalować kuchenki: blisko grzejnika lub łatwopalnych materiałów; w miejscach, które są wilgotne, tłuste, zakurzone lub narażone na bezpośrednie działanie promieni słonecznych lub wody; lub gdzie może ulatniać się gaz; lub na nierównej powierzchni.

Kuchenkę należy właściwie uziemić, zgodnie z przepisami lokalnymi i krajowymi.

Należy regularnie usuwać substancje obce z bolców i styków wtyczki zasilania za pomocą suchej szmatki.

Przewodu zasilającego nie wolno naciągać, nadmiernie zginać ani stawiać na nim ciężkich przedmiotów.

Jeśli występuje wyciek gazu (propan, propan-butan itp.), należy natychmiast wywietrzyć pomieszczenie. Nie dotykać przewodu zasilającego.

Nie dotykać przewodu mokrymi rękoma.

Gdy kuchenka jest włączona, nie należy jej wyłączać przez odłączenie przewodu zasilającego.

Nie wkładać palców ani substancji niewiadomego pochodzenia. Jeśli substancje niewiadomego pochodzenia dostaną się do kuchenki, należy odłączyć przewód zasilający i skontaktować się z lokalnym centrum serwisowym firmy Samsung.

Nie należy wywierać nadmiernego nacisku na kuchenkę ani jej uderzać.

Nie należy stawiać kuchenki na delikatnych przedmiotach.

Należy się upewnić, że napięcie zasilania, częstotliwość i natężenie odpowiada specyfikacji produktu.

Należy mocno wcisnąć wtyczkę do gniazdka ściennego. Nie wolno korzystać z rozgałęźników, przedłużaczy ani transformatorów prądu.

Nie wolno zawieszать przewodu zasilającego na metalowych przedmiotach. Należy sprawdzić, czy przewód znajduje się pomiędzy przedmiotami lub za kuchenką.

Nie wolno używać uszkodzonych wtyczek, przewodów zasilających lub poluzowanych gniazdek ściennych. W przypadku uszkodzonych wtyczek zasilania lub kabli, należy skontaktować się z lokalnym centrum serwisowym firmy Samsung.

Kuchenki nie wolno oblewać ani bezpośrednio spryskiwać wodą.

Nie należy umieszczać żadnych przedmiotów wewnątrz kuchenki, na niej ani na jej drzwiczkach.

Nie wolno rozpylać na powierzchni kuchenki substancji lotnych, takich jak środki owadobójcze. W kuchenke nie należy przechowywać materiałów łatwopalnych. Ponieważ opary alkoholu mogą zetknąć się z gorącymi częściami kuchenki, należy zachować ostrożność podczas podgrzewania potraw lub napojów zawierających alkohol.

Dzieci mogłyby uderzyć się w drzwiczki lub przytrzasnąć sobie palce. Dzieci nie powinny znajdować się w pobliżu piekarnika podczas otwierania/zamykania drzwiczek.

Kuchenka mikrofalowa – ostrzeżenia

Podczas podgrzewania napojów w kuchenke mikrofalowej może w niektórych przypadkach dojść do opóźnionego gwałtownego wrzenia, dlatego należy zawsze ostrożnie obchodzić się z naczyniem. Należy zawsze odczekać minimum 20 sekund przed wyciągnięciem napoju z kuchenki mikrofalowej. Jeśli to konieczne, mieszać podczas podgrzewania. Należy zawsze mieszać po zakończeniu podgrzewania.

W przypadku poparzenia należy postępować zgodnie z poniższymi instrukcjami pierwszej pomocy:

1. Zanurz oparzone miejsce w zimnej wodzie na co najmniej 10 minut.
2. Załóż czysty, suchy opatrunek.
3. Nie należy smarować poparzonego miejsca kremami, tłuszczami lub płynami.

Aby uniknąć uszkodzenia tacy lub podstawki, nie wolno wkładać ich bezpośrednio po gotowaniu do wody.

Nie należy wykorzystywać kuchenki do smażenia na głębokim tłuszczu, ponieważ nie można kontrolować jej temperatury. Może to doprowadzić do nagłego wykipienia gorącego tłuszczu.

Instrukcje dotyczące bezpieczeństwa

Środki ostrożności dotyczące kuchenki mikrofalowej

Należy używać wyłącznie naczyń, które można bezpiecznie stosować w kuchenke mikrofalowej. Nie używać metalowych pojemników, zastawy ze złotymi lub srebrnymi zdobieniami, szpikulców itp.

Należy usunąć druciane zamknięcia. Mogą wystąpić wyładowania elektryczne.

Nie należy używać kuchenki do suszenia papieru lub odzieży.

Aby zapobiec nadmiernemu podgrzaniu lub przypaleniu jedzenia, dla mniejszych ilości pożywienia należy stosować krótszy czas gotowania.

Należy trzymać przewód zasilający i wtyczkę z dala od wody i źródeł ciepła.

Aby uniknąć ryzyka eksplozji, nie należy ogrzewać jajek w skorupkach lub na twardo. Nie podgrzewać szczelnie zamkniętych lub zamkniętych próżniowo pojemników, orzechów, pomidorów itp.

Nie należy zakrywać otworów wentylacyjnych tkaniną lub papierem. Urządzenie może spowodować zagrożenie pożarowe. Może też spowodować przegrzanie się kuchenki i jej automatyczne wyłączenie. Kuchenka pozostanie wyłączona do czasu wystarczającego jej ostygnięcia.

Zawsze należy używać rękawic kuchennych podczas wyciągania naczynia.

Płyny należy zamieszać w czasie podgrzewania lub po zakończeniu. Po zakończeniu podgrzewania należy odczekać co najmniej 20 sekund, aby uniknąć gwałtownego wrzenia płynu.

W czasie otwierania drzwiczek kuchenki należy zachować od niej odległość wyciągniętej ręki w celu uniknięcia poparzenia gorącym powietrzem lub parą.

Nie wolno włączać pustej kuchenki. Kuchenka zostanie automatycznie wyłączona na 30 minut ze względów bezpieczeństwa. Zalecane jest pozostawianie w kuchenke szklanki z wodą. Woda pochłonie mikrofałe w razie przypadkowego włączenia kuchenki.

Kuchenkę należy zainstalować z zachowaniem odstępów określonych w niniejszej instrukcji obsługi. (Patrz Instalowanie kuchenki mikrofalowej).

Należy zachować ostrożność podczas podłączania innych urządzeń elektrycznych w pobliżu kuchenki.

Środki ostrożności – działanie kuchenki mikrofalowej

Niestosowanie się do poniższych zasad bezpieczeństwa może narazić użytkownika na szkodliwe działanie promieniowania mikrofalowego.

- Nie wolno korzystać z kuchenki z otwartymi drzwiczkami. Nie należy manipulować przy blokadach zabezpieczających (zamki drzwiczek). Nie należy niczego wkładać do otworów blokad zabezpieczających.
- Nie wolno umieszczać żadnych przedmiotów między drzwiczkami kuchenki a płytą czołową ani dopuszczać do gromadzenia się jedzenia lub resztek środków czyszczących na powierzchniach uszczelniających. Po każdym użyciu kuchenki należy wytrzeć drzwiczki i ich powierzchnie uszczelniające najpierw wilgotną, a następnie suchą miękką szmatką.
- Nie wolno włączać kuchenki, gdy jest ona uszkodzona. Należy korzystać z kuchenki wyłącznie po naprawie przeprowadzonej przez wykwalifikowanego pracownika serwisu. **Ważne:** należy prawidłowo zamknąć drzwiczki kuchenki. Drzwiczki nie mogą być zgięte; zawiasy drzwiczek nie powinny być uszkodzone lub poluzowane; uszczelki drzwiczek i powierzchnie uszczelniające nie mogą być uszkodzone.
- Wszystkie regulacje i naprawy muszą być wykonywane przez wykwalifikowanego pracownika serwisu.

Ograniczona gwarancja

Firma Samsung obciąży użytkownika kosztami za wymianę elementów akcesoryjnych lub naprawę uszkodzeń kosmetycznych, jeśli powstały z winy użytkownika. Powyższy warunek dotyczy następujących uszkodzeń:

- Drzwi, uchwytów, panelu zewnętrznego, lub panelu sterowania, które są zdeformowane, porysowane lub uszkodzone.
- Uszkodzenie lub zgubienie takich elementów jak: taca, pierścień obrotowy, łącznik lub drucziana podstawa.

Należy używać kuchenki tylko zgodnie z jej zamierzonym przeznaczeniem opisanym w niniejszej instrukcji obsługi. Ostrzeżenia i ważne instrukcje dotyczące bezpieczeństwa umieszczone w tej instrukcji nie obejmują wszystkich warunków i sytuacji, z którymi może zetknąć się użytkownik. Podczas instalacji, konserwacji i obsługi kuchenki należy zachować szczególną ostrożność i zdrowy rozsądek.

Ponieważ przedstawiona instrukcja obsługi dotyczy różnych modeli, funkcje zakupionej kuchenki mikrofalowej mogą się nieznacznie różnić od tych opisanych w niniejszej instrukcji. Dodatkowo, nie wszystkie znaki ostrzegawcze mogą mieć zastosowanie. W przypadku jakichkolwiek pytań lub uwag należy się skontaktować z lokalnym centrum serwisowym Samsung lub uzyskać pomoc i informacje online na stronie www.samsung.com.

Kuchenki należy używać wyłącznie do podgrzewania żywności. Urządzenie jest przeznaczone wyłącznie do użytku domowego. Nie należy podgrzewać żadnego rodzaju tkaniny ani poduszek wypełnionych ziarnem. Producent nie ponosi odpowiedzialności za szkody spowodowane niewłaściwym lub nieodpowiednim użyciem kuchenki.

W celu uniknięcia uszkodzenia powierzchni kuchenki i niebezpiecznych sytuacji kuchenka powinna być zawsze czysta i dobrze utrzymana.

Definicja grupy produktu

Jest to urządzenie z grupy 2, klasy B ISM. Definicja grupy 2 obejmuje wszystkie urządzenia ISM, w przypadku których energia o częstotliwości radiowej jest wytwarzana rozmyślnie lub wykorzystywana w formie promieniowania elektromagnetycznego do obróbki materiału, obróbki typu EDM i spawania łukowego.

Jako urządzenie klasy B kuchenka nadaje się do użytku w gospodarstwach domowych i lokalach podłączonych bezpośrednio do sieci niskiego napięcia, która dostarcza prąd do budynków wykorzystywanych w celach mieszkaniowych.

Prawidłowe usuwanie produktu (zużyty sprzęt elektryczny i elektroniczny)



(Dotyczy krajów, w których stosuje się systemy segregacji odpadów)

To oznaczenie umieszczone na produkcie, akcesoriach lub dokumentacji oznacza, że po zakończeniu eksploatacji nie należy tego produktu ani jego akcesoriów (np. ładowarki, zestawu słuchawkowego, przewodu USB) wyrzucać wraz ze zwykłymi odpadami gospodarstwa domowego. Aby uniknąć szkodliwego wpływu na środowisko naturalne i zdrowie ludzi wskutek niekontrolowanego usuwania odpadów, prosimy o oddzielenie tych przedmiotów od odpadów innego typu oraz o odpowiedzialny recykling i praktykowanie ponownego wykorzystania materiałów.

W celu uzyskania informacji na temat miejsca i sposobu bezpiecznego dla środowiska recyklingu tych przedmiotów, użytkownicy w gospodarstwach domowych powinni skontaktować się z punktem sprzedaży detalicznej, w którym dokonali zakupu produktu, lub z organem władz lokalnych.

Użytkownicy w firmach powinni skontaktować się ze swoim dostawcą i sprawdzić warunki umowy zakupu. Produktu ani jego akcesoriów nie należy usuwać razem z innymi odpadami komercyjnymi.

Aby dowiedzieć się więcej o deklaracjach środowiskowych firmy Samsung oraz o konkretnych zobowiązaniach wynikających z przepisów dotyczących produktu, np. rozporządzenie REACH, WEEE, dotyczące baterii, odwiedź: samsung.com/uk/aboutsamsung/samsungelectronics/corporatecitizenship/data_corner.html



Instalacja

Aksesoria

W zależności od modelu kuchenki mikrofalowej dostarczane są różne akcesoria, których można używać na różne sposoby.

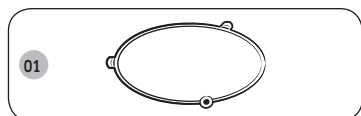

01 Pierścień obrotowy umieszczany w centrum kuchenki mikrofalowej. Pierścień obrotowy podtrzymuje tacę.

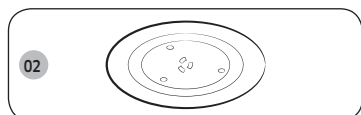

02 Taca obrotowa umieszczana na pierścieniu obrotowym; środkowa część jest umieszczana na łączniku. Taca obrotowa stanowi podstawową powierzchnię do gotowania i może być łatwo wyjmowana w celu wyczyszczenia.

PRZESTROGA

Nie wolno używać kuchenki mikrofalowej bez pierścienia obrotowego i tacy.

Miejsce montażu

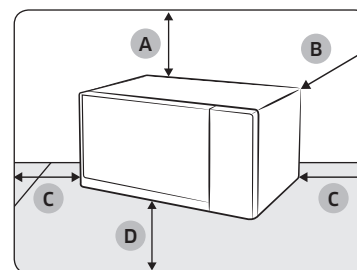

- A. 20 cm od góry
- B. 10 cm z tyłu
- C. 10 cm po bokach
- D. 85 cm od podłogi

- Wybrać płaską i poziomą powierzchnię około 85 cm nad podłogą. Powierzchnia powinna mieć wytrzymałość odpowiednią do ciężaru kuchenki mikrofalowej.
- W celu zapewnienia odpowiedniej wentylacji należy pozostawić 20 cm nad kuchenką mikrofalową oraz 10 cm po lewej i prawej stronie oraz z tyłu kuchenki.
- Nie należy instalować kuchenki mikrofalowej w gorących lub wilgotnych miejscach, na przykład w pobliżu innej kuchenki mikrofalowej lub kaloryfera.
- Należy przestrzegać parametrów technicznych kuchenki mikrofalowej. Jeśli zajdzie taka potrzeba, należy używać wyłącznie zatwierdzonych przedłużaczy.
- Przed pierwszym użyciem kuchenki mikrofalowej należy przetrzeć jej wnętrze i uszczelnienie drzwiczek zwilżoną szmatką.

Taca obrotowa

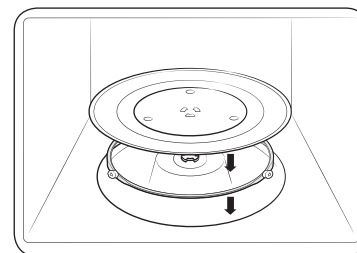

Wyjmij wszystkie elementy opakowania z wnętrza kuchenki mikrofalowej. Zainstaluj pierścień obrotowy i tacę obrotową. Upewnij się, że taca obraca się swobodnie.



Konserwacja

Czyszczenie

Regularne czyszczenie kuchenki mikrofalowej zapobiega gromadzeniu się zanieczyszczeń wewnątrz urządzenia i na nim. Należy zwrócić szczególną uwagę na drzwiczki, ich powierzchnie uszczelniające, tacę obrotową i pierścień obrotowy (w zależności od modelu).

Jeśli drzwiczki z trudnością się otwierają lub zamykają, najpierw należy sprawdzić, czy na uszczelnieniach drzwiczek nie ma zanieczyszczeń. Do czyszczenia wewnętrznych i zewnętrznych powierzchni kuchenki mikrofalowej należy używać miękkiej szmatki nasączonej wodą z mydłem. Dobrze wypłucz i osusz.

Usuwanie z wnętrza kuchenki mikrofalowej uciążliwych zabrudzeń o nieprzyjemnym zapachu

1. W pustej kuchence mikrofalowej na tacy obrotowej umieścić szklaną rozcieńzonego soku cytrynowego.
2. Podgrzewać przez 10 minut na pełnej mocy kuchenki mikrofalowej.
3. Po zakończeniu cyklu poczekać do ostygnięcia kuchenki. Następnie otworzyć drzwiczki i wyczyścić komorę.

PRZESTROGA

- Drzwiczki i uszczelnienia drzwiczek powinny być zawsze czyste, aby zapewnić ich poprawne otwieranie i zamykanie. W przeciwnym razie może to spowodować skrócenie okresu użytkowania kuchenki mikrofalowej.
- Nie wolno wlewać wody do otworów wentylacyjnych kuchenki mikrofalowej.
- Do czyszczenia nie wolno używać środków ściernych ani substancji chemicznych.
- Wnękę kuchenki mikrofalowej należy wyczyścić za pomocą roztworu łagodnego detergentu po każdym użyciu. Aby uniknąć poparzenia, przed czyszczeniem należy poczekać, aż kuchenka ostygnie.

Wymiana (naprawa)

OSTRZEŻENIE

Kuchenka mikrofalowa nie zawiera żadnych części nadających się do wymiany przez użytkownika. Nie wolno samodzielnie próbować naprawiać kuchenki mikrofalowej lub wymieniać jej elementów.

- Jeśli zawiasy, uszczelki drzwiczek lub drzwiczki ulegną uszkodzeniu, należy skontaktować się z wykwalifikowanym technikiem lub lokalnym centrum serwisowym firmy Samsung w celu uzyskania pomocy.
- Aby wymienić żarówkę, należy skontaktować się z lokalnym centrum serwisowym firmy Samsung. Nie wolno przeprowadzać wymiany samodzielnie.
- Jeśli obudowa zewnętrzna kuchenki mikrofalowej ulegnie uszkodzeniu, należy odłączyć przewód zasilający od źródła zasilania i skontaktować się z lokalnym centrum serwisowym firmy Samsung.

Konserwacja w okresie długotrwałego nieużywania urządzenia

W przypadku nieużywania kuchenki mikrofalowej przez dłuższy czas należy wyłączyć przewód zasilający i przenieść kuchenkę do suchego, wolnego od kurzu miejsca. Kurz i wilgoć mogą mieć negatywny wpływ na działanie kuchenki mikrofalowej.

Funkcje kuchenki mikrofalowej

Kuchenka mikrofalowa

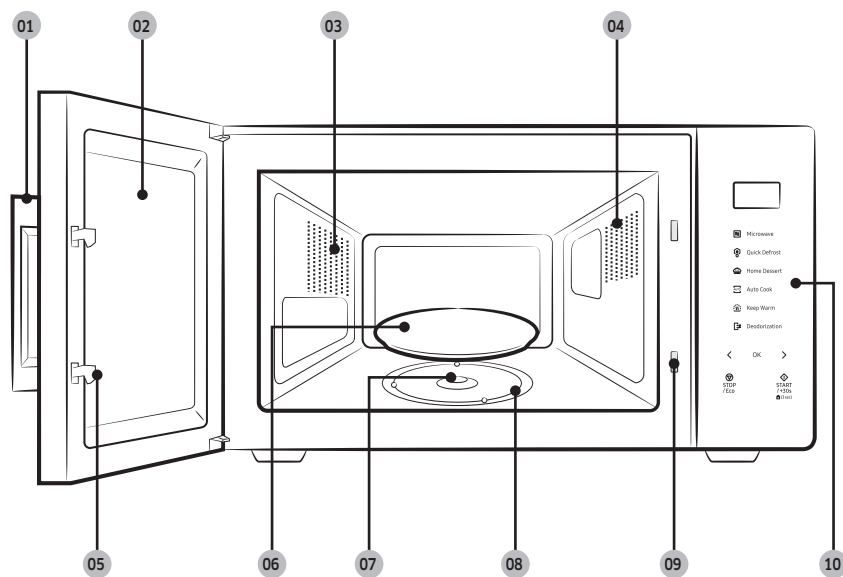

- | | | |
|---------------------|------------------------|----------------------------------|
| 01 Uchwyt drzwiczek | 02 Drzwiczki | 03 Otwory wentylacyjne |
| 04 Oświetlenie | 05 Zatrzaski drzwiczek | 06 Taca obrotowa |
| 07 Łącznik | 08 Pierścień obrotowy | 09 Otwory blokady bezpieczeństwa |
| 10 Panel sterowania | | |

Panel sterowania

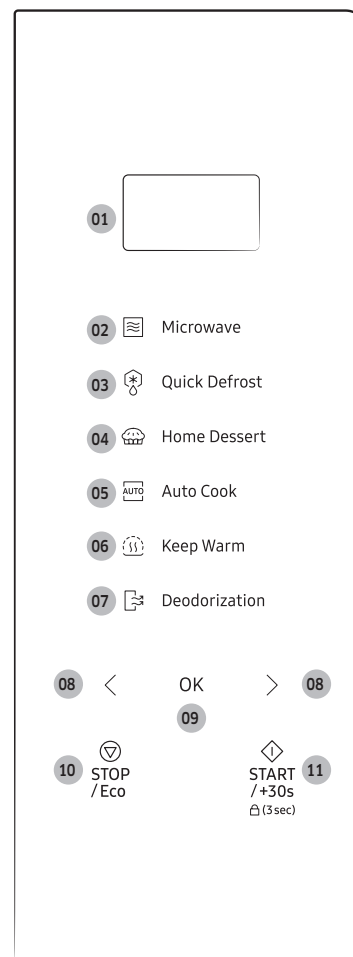

- 01 Wyświetlacz
- 02 Microwave (Mikrofałe)
- 03 Quick Defrost (Szybkie rozmrażanie)
- 04 Home Dessert (Domowe desery)
- 05 Auto Cook (Automatyczne gotowanie)
- 06 Keep Warm (Utrzymywanie temperatury)
- 07 Deodorization (Usuwanie zapachów)
- 08 Zmniejszenie/Zwiększenie (Waga/Porcja/Czas)
- 09 OK (Zegar)
- 10 STOP/Eco (STOP/EKOLOGICZNY)
- 11 START/+30s (Blokada rodzicielska)

Korzystanie z kuchenki mikrofalowej

Jak działa kuchenka mikrofalowa

Mikrofałe to fale elektromagnetyczne o wysokiej częstotliwości, których energia umożliwia gotowanie lub podgrzewanie pożywienia bez zmiany jego postaci lub koloru.

Kuchenki mikrofalowej można używać do:

- rozmrażania,
- podgrzewania,
- gotowania.

Zasada gotowania

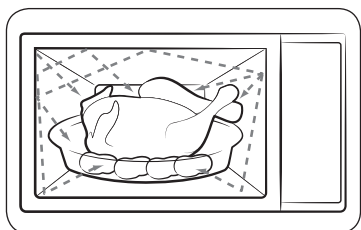

1. Mikrofałe generowane przez magnetron ulegają odbiciom wewnątrz kuchenki i rozprzestrzeniają się równomiernie, padając na pożywienie obracające się na tacy. Dzięki temu pożywienie jest przygotowywane równomiernie.
2. Mikrofałe są pochłaniane przez pożywienie do głębokości około 2,5 cm. Proces jest kontynuowany, gdyż temperatura rozprasza się wewnątrz pożywienia.
3. Czas przygotowania zależy od użytego pojemnika i właściwości pożywienia:
 - ilość i gęstość,
 - zawartości wody,
 - temperatury początkowej (zamrożone czy niezamrożone).

UWAGA

Ponieważ wewnątrz pożywienia jest gotowane/podgrzewane dzięki zjawisku rozproszenia temperatury, proces jest kontynuowany nawet po wyjęciu pożywienia z kuchenki mikrofalowej. Należy zatem przestrzegać czasów przygotowania określonych w przepisach oraz w niniejszej instrukcji, aby zapewnić:

- równomierne przygotowanie części wewnętrznej i zewnętrznej pożywienia,
- równą temperaturę we wszystkich częściach pożywienia.

Sprawdzanie poprawności działania kuchenki mikrofalowej

Poniższa procedura pozwala w dowolnej chwili sprawdzić, czy kuchenka mikrofalowa działa poprawnie.

W przypadku jakichkolwiek problemów zobacz część „Rozwiązywanie problemów” na stronach od 27 do 30.

UWAGA

Kuchenka mikrofalowa musi być podłączona do odpowiedniego gniazdka elektrycznego. Taca obrotowa musi być włożona do kuchenki. W przypadku korzystania z innego poziomu mocy niż maksymalny (100 % - 800 W) zagotowanie wody zajmuje więcej czasu.



1. Pociągnij za rączkę, aby otworzyć drzwiczki kuchenki.
2. Umieść szklankę z wodą na tacy obrotowej, a następnie zamknij drzwiczki.
3. Naciśnij przycisk **Microwave (Mikrofałe)**.
4. Naciśnij kilkakrotnie przycisk **START/+30s**, aby ustawić czas 4 lub 5 minut.
5. Kuchenka mikrofalowa będzie podgrzewać wodę przez ustawiony czas. Upewnij się, że woda wrze.

Korzystanie z kuchenki mikrofalowej

Gotowanie/Podgrzewanie

Poniższa procedura opisuje sposób gotowania i podgrzewania pożywienia.

⚠ PRZESTROGA

Należy zawsze sprawdzać ustawienia gotowania przed pozostawieniem kuchenki bez nadzoru.

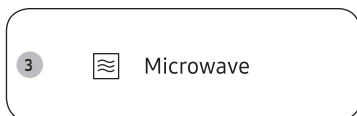

1. Pociągnij za rączkę, aby otworzyć drzwiczki kuchenki.
2. Umieść potrawę na środku tacy obrotowej i zamknij drzwiczki.

⚠ PRZESTROGA

Nie wolno włączać pustej kuchenki mikrofalowej.

3. Naciśnij przycisk **Microwave (Mikrofales)**.
 - Na wyświetlaczu panelu sterowania wyświetlona zostanie ikona (☰) oraz maksymalny poziom mocy (800 W).
4. Naciśnij przycisk < lub > (**Zmniejszenie/Zwiększenie**), aby wybrać odpowiedni poziom mocy, a następnie naciśnij przycisk **OK**.
 - Zapoznaj się z sekcją „Poziomy mocy i czas przygotowywania potraw” na stronie 13, aby dowiedzieć się, jakiej mocy używać.

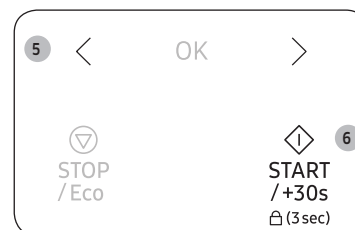
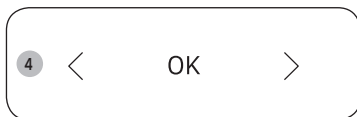

5. Naciśnij przycisk < lub > (**Zmniejszenie/Zwiększenie**), aby wybrać czas gotowania.
 - Na panelu sterowania zostanie wyświetlony czas gotowania.
6. Naciśnij przycisk **START/+30s**, aby rozpocząć gotowanie.
 - Zapali się światło, a taca zacznie się obracać.
 - Gdy gotowanie zostanie zakończone, kuchenka mikrofalowa wyda 4 sygnały dźwiękowe, a na wyświetlaczu panelu sterowania pojawi się aktualny czas. Następnie trzykrotnie co minutę zostanie wyemitowany sygnał przypominający o zakończeniu.

Ustawianie godziny

Gdy zostanie włączone zasilanie, na ekranie wyświetli się automatycznie „88:88”, a następnie „12:00”. Ustaw aktualny czas. Godzina może być wyświetlana w formacie 12- i 24-godzinny. Zegar należy ustawić w następujących przypadkach:

- przy pierwszej instalacji kuchenki mikrofalowej,
- po awarii zasilania.

UWAGA

Aby zastosować czas letni, należy ręcznie zmienić czas.

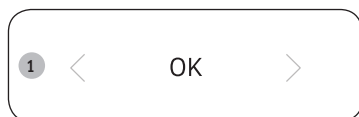

1. Naciśnij przycisk **OK**.

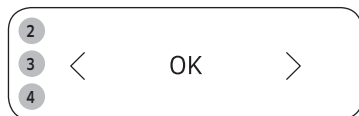

2. Naciśnij przycisk < lub > (**Zmniejszenie/Zwiększenie**), aby wybrać zegar 24-godzinny lub 12-godzinny, a następnie naciśnij przycisk **OK**.
3. Naciśnij przycisk < lub > (**Zmniejszenie/Zwiększenie**), aby ustawić godzinę, a następnie naciśnij przycisk **OK**.
4. Naciśnij przycisk < lub > (**Zmniejszenie/Zwiększenie**), aby ustawić minutę, a następnie naciśnij przycisk **OK**.

UWAGA

Kiedy kuchenka nie jest używana, na wyświetlaczu panelu sterowania jest wyświetlany czas.

Poziomy mocy i czas przygotowywania potraw

Funkcja regulacji poziomu mocy umożliwia dostosowanie ilości rozproszonej energii, a w rezultacie czasu wymaganego do ugotowania lub podgrzania pożywienia, w zależności od jego rodzaju i ilości. Do wyboru jest siedem poziomów mocy.

Poziomy mocy	Wartość procentowa	Wyjście
WYSOKI	100 %	800 W
PODWYŻSZONY	75 %	600 W
ŚREDNI	56 %	450 W
OBNIŻONY	38 %	300 W
ROZMRAŻANIE	23 %	180 W
NISKI	13 %	100 W

Czasy przygotowania podawane w przepisach oraz w niniejszej instrukcji odpowiadają określonym dla nich poziomom mocy.

- Czas gotowania zmniejsza się w przypadku wybrania wyższego poziomu mocy.
- Czas gotowania zwiększa się w przypadku wybrania niższego poziomu mocy.

Korzystanie z kuchenki mikrofalowej

Dostosowywanie czasu pracy

Podczas pracy kuchenki mikrofalowej można wydłużyć lub skrócić czas gotowania.

- W każdej chwili można sprawdzić, jak przebiega gotowanie, otwierając drzwiczki, a następnie w razie potrzeby zwiększyć lub zmniejszyć czas gotowania.



Metoda 1

Naciśnij przycisk **START/+30s**, aby zwiększyć czas gotowania o 30 sekund.

- Przykład: Aby wydłużyć czas o trzy minuty, naciśnij przycisk **START/+30s** sześć razy.

UWAGA

Możliwe jest wyłącznie zwiększanie czasu gotowania.



Metoda 2

Naciśnij przycisk < lub > (**Zmniejszenie/Zwiększenie**), aby ustawić czas gotowania.

Zatrzymywanie pracy kuchenki

Pracę kuchenki można zatrzymać w dowolnej chwili, aby:

- sprawdzić stan pożywienia,
- przełożyć lub zamieszać pożywienie,
- odstawić pożywienie do ostygnięcia.

Aby chwilowo wstrzymać pracę kuchenki

1. Otwórz drzwiczki lub jeden raz naciśnij przycisk **STOP/Eco (STOP/EKOLOGICZNY)**.
 - Gotowanie zostanie chwilowo zatrzymane.
2. Aby wznowić gotowanie, zamknij drzwiczki i naciśnij przycisk **START/+30s**.

Aby zupełnie zatrzymać pracę kuchenki

1. Otwórz drzwiczki lub jeden raz naciśnij przycisk **STOP/Eco (STOP/EKOLOGICZNY)**.
 - Gotowanie zostanie chwilowo zatrzymane.
2. Ponownie naciśnij przycisk **STOP/Eco (STOP/EKOLOGICZNY)**.

Ustawianie trybu oszczędzania energii

Kuchenka dysponuje trybem oszczędzania energii.



- Naciśnij przycisk **STOP/Eco (STOP/EKOLOGICZNY)**. Wyświetlacz panelu sterowania wyłączy się.
- Aby anulować tryb oszczędzania energii, otwórz drzwiczki lub naciśnij przycisk **STOP/Eco (STOP/EKOLOGICZNY)**. Wyświetlacz panelu sterowania będzie wskazywał aktualną godzinę.

UWAGA

Funkcja automatycznego oszczędzania energii

Produkt powróci do stanu czuwania, jeśli przez 25 minut podczas ustawień lub po zatrzymaniu pracy nie zostaną podjęte żadne działania. W przypadku pozostawienia otwartych drzwiczek lampka wewnętrzna wyłączy się automatycznie po 5 minutach.

Korzystanie z funkcji Szybkie rozmrażanie

Funkcja Szybkie rozmrażanie umożliwia rozmrażanie mięsa, drobiu, ryb, warzyw i chleba. Czas rozmrażania i poziom mocy są ustawiane automatycznie. Wystarczy wybrać odpowiedni program i określić wagę.

UWAGA

Należy używać tylko pojemników, które można stosować w kuchenkach mikrofalowych. Otwórz drzwiczki. Umieść zamrożone jedzenie na talerzu ceramicznym, na środku tacy obrotowej. Zamknij drzwiczki.



1. Pociągnij za rączkę, aby otworzyć drzwiczki kuchenki.
2. Umieść potrawę na środku tacy obrotowej i zamknij drzwiczki.
3. Naciśnij przycisk **Quick Defrost (Szybkie rozmrażanie)**.

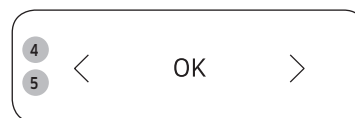

4. Naciśnij przycisk < lub > (**Zmniejszenie/Zwiększenie**), aby wybrać rodzaj jedzenia, a następnie naciśnij przycisk **OK**.

- Więcej informacji można znaleźć w części „Opis programu Szybkie rozmrażanie” na str. 16.

5. Naciśnij przycisk < lub > (**Zmniejszenie/Zwiększenie**), aby ustawić wielkość porcji, a następnie naciśnij przycisk **OK**.



6. Naciśnij przycisk **START/+30s**, aby rozpocząć rozmrażanie.

- Kiedy kuchenka mikrofalowa wyda sygnał dźwiękowy, otwórz drzwiczki i obróć jedzenie.

7. Zamknij drzwiczki, a następnie naciśnij przycisk **START/+30s**, aby wznowić rozmrażanie.
 - Gdy rozmrażanie zostanie zakończone, kuchenka mikrofalowa wyda 4 sygnały dźwiękowe, a na wyświetlaczu panelu sterowania pojawi się aktualny czas. Następnie trzykrotnie co minutę zostanie wyemitowany sygnał przypominający o zakończeniu.

Korzystanie z kuchenki mikrofalowej

Opis programu Szybkie rozmrażanie

W poniższej tabeli przedstawiono różne programy, wielkości porcji, czasy oczekiwania i odpowiednie instrukcje funkcji Szybkie rozmrażanie. Przed rozpoczęciem rozmrażania należy wyjąć produkt z opakowania. Mięso, drób, rybę, warzywa i chleb należy umieścić na płaskim talerzu szklanym lub ceramicznym.

Symbol/ potrawa	Wielkość porcji	Instrukcje
1 Mięso	200-1500 g	Ostoń brzegi folią aluminiową. Po usłyszeniu sygnału obróć mięso na drugą stronę. Ten program jest odpowiedni do rozmrażania wołowiny, baraniny, wieprzowiny, steków, mięsa krojonego i mielonego. Odstaw na 20-60 min.
2 Drób	200-1500 g	Ostoń końce udek i skrzydełek folią aluminiową. Po usłyszeniu sygnału obróć drób na drugą stronę. Ten program jest odpowiedni do rozmrażania całych kurczaków, a także kawałków kurczaka. Odstaw na 20-60 min.
3 Ryby	200-1500 g	Ostoń ogon ryby folią aluminiową. Po usłyszeniu sygnału obróć rybę na drugą stronę. Ten program jest odpowiedni do rozmrażania całych ryb oraz filetów rybnych. Odstaw na 20-60 min.
4 Mrożone warzywa	200-1500 g	Rozłóż mrożone warzywa równo w płaskim, szklanym naczyniu. Obróć lub zamieszaj warzywa po usłyszeniu sygnału. Ten program jest odpowiedni do rozmrażania wszystkich rodzajów warzyw. Odstaw na 5-20 min.

Symbol/ potrawa	Wielkość porcji	Instrukcje
5 Pieczywo	200-1500 g	Umieść chleb płasko na kawałku papieru kuchennego i po usłyszeniu sygnału obróć na drugą stronę. Połóż ciasto na talerzu ceramicznym i - jeśli to możliwe - po usłyszeniu sygnału obróć na drugą stronę. Ten program jest odpowiedni do rozmrażania wszystkich rodzajów chleba krojonego lub całego, a także bułek i bagietek. Bułki należy ułożyć w okrąg. Ten program jest odpowiedni do wszystkich rodzajów ciast drożdżowych, francuskich, kruchych ciastek i serników. Nie jest odpowiedni do ciasta kruchego, ciast z kremem lub z owocami ani ciast z czekoladową dekoracją. Odstaw na 10-30 min.

Korzystanie z funkcji Domowe desery

Funkcja Domowe desery ma 10 fabrycznie zaprogramowanych ustawień gotowania. Nie wymagają one ustawiania czasu gotowania ani poziomu mocy.

PRZESTROGA

Należy używać tylko pojemników, które można stosować w kuchenkach mikrofalowych.

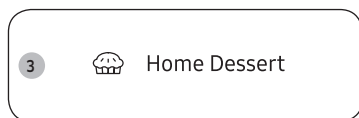

1. Pociągnij za rączkę, aby otworzyć drzwiczki kuchenki.
2. Umieść potrawę na środku tacy obrotowej i zamknij drzwiczki.
3. Naciśnij przycisk **Home Dessert (Domowe desery)**.

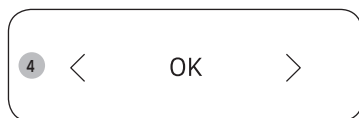

4. Naciśnij przycisk **< lub >** (**Zmniejszenie/Zwiększenie**), aby wybrać rodzaj jedzenia, a następnie naciśnij przycisk **OK**.
 - Więcej informacji można znaleźć w części „Opis programu Domowe desery” na str. 17 do 19.



5. Naciśnij przycisk **START/+30s**, aby uruchomić funkcję Domowe desery.
 - Potrawa zostanie przygotowana zgodnie z wybranym, fabrycznie zaprogramowanym ustawieniem.
 - Gdy gotowanie zostanie zakończone, kuchenka mikrofalowa wyda 4 sygnały dźwiękowe, a na wyświetlaczu panelu sterowania pojawi się aktualny czas. Następnie trzykrotnie co minutę zostanie wyemitowany sygnał przypominający o zakończeniu.

Poniższa tabela przedstawia wielkości porcji i odpowiednie instrukcje dotyczące korzystania z 10 fabrycznie zaprogramowanych opcji gotowania.

PRZESTROGA

Wyjmując jedzenie, używaj rękawic kuchennych.

Opis programu Domowe desery

Kod	Potrawa	Wielkość porcji	Instrukcje
1	Orzechowa brytyjska babka piaskowa	1 porcja	<p>Składniki Mąka 120 g, masło 150 g, czarny cukier 100 g, jajka 2 szt., orzechy włoskie (posiekane) 50 g, proszek do pieczenia 4 g</p> <ol style="list-style-type: none"> 1. Połącz masło z czarnym cukrem w misce. 2. Dodaj jajko i dobrze wymieszaj. 3. Dodaj mąkę, proszek do pieczenia i mieszaj dalej. 4. Dodaj orzechy włoskie i dobrze wymieszaj. 5. Mieszanekę wlej do natłuszczonej szklanej lub plastikowej miski. 6. Umieść miskę w kuchence mikrofalowej i wybierz opcję Domowe desery [1]. 7. Po zakończeniu gotowania odstaw na 2-3 minuty.
2	Chlebek bananowy	1 porcja (6 szt.)	<p>Składniki Banany 3 szt., mieszanka naleśnikowa 120 g, mleko 120 g, jajko 1 szt., syrop słodowy 2 łyżki stołowe.</p> <ol style="list-style-type: none"> 1. Pokrój banana na kawałki. 2. Połącz w misce mieszanekę naleśnikową, mleko, jajko, syrop słodowy. 3. Dodaj banana i dobrze wymieszaj. 4. Wlej mieszanekę do 6 papierowych kubków. 5. Umieść papierowe kubki w kuchence mikrofalowej i wybierz opcję Domowe desery [2]. 6. Po zakończeniu gotowania odstaw na 2-3 minuty.

Korzystanie z kuchenki mikrofalowej

Kod	Potrawa	Wielkość porcji	Instrukcje
3	Biskopt	1 porcja	Składniki Mąka 170 g, masło 50 g, cukier 150 g, jajka 3 szt., proszek do pieczenia 10 g
			<ol style="list-style-type: none"> Połącz masło i cukier w misce. Dodaj jajko i dobrze wymieszaj. Dodaj mąkę, proszek do pieczenia i mieszaj dalej. Mieszanę wlej do natłuszczonej szklanej lub plastikowej miski. Umieść miskę w kuchenke mikrofalowej i wybierz opcję Domowe desery [3]. Po zakończeniu gotowania odstaw na 2-3 minuty.
4	Brownie	1 porcja	Składniki Mąka 90 g, masło (roztopione) ½ filiżanki, cukier 230 g, jajka 2 szt., kakao w proszku 40 g
			<ol style="list-style-type: none"> Połącz w misce masło, ubite jajka i cukier. Dodaj mąkę, kakao w proszku i ciągle mieszaj. Mieszanę wlej do natłuszczonej szklanej lub plastikowej miski. Umieść miskę w kuchenke mikrofalowej i wybierz opcję Domowe desery [4]. Po zakończeniu gotowania odstaw na 20-30 minut.

Kod	Potrawa	Wielkość porcji	Instrukcje
5	Pudding jajeczny	1 porcja (3 szt.)	Składniki Mleko 250 g, cukier 40 g, jajka 2 szt.
			<ol style="list-style-type: none"> Rozbij dwa jajka do miski. Lekko ubij jajko przy pomocy trzepaczki. Zadbaj o to, aby końcówka trzepaczki przez cały czas znajdowała się na dnie miski, aby uniknąć tworzenia się zbyt dużej ilości piany. Połącz mleko i cukier w innej misce. Dodaj mleko do ubitego jajka, ubijając mieszanę. Przelej mieszanę jajeczną przez sitko o drobnych oczkach. Zeskrob łyżką mieszanę z dna sitka. Łyżką usuń pianę z powierzchni. Wlej masę do kokilek. Umieść kokilki w kuchenke mikrofalowej i wybierz opcję Domowe desery [5]. Po upieczeniu schłódź i podawaj.
6	Ciasto czekoladowe w kubku	1 porcja	Składniki Masło 30 g, cukier 60 g, jajko 1 szt., śmietana kremówka 40 g, mąka 25 g, kakao w proszku 15 g, wanilia 1,5 g, wiórki z czekolady deserowej 50 g
			<ol style="list-style-type: none"> Połącz masło, jajko i śmietankę w kubku, dokładnie mieszając. Dodaj mąkę, cukier i ciągle mieszaj. Dodaj kakao, wanilię i mieszaj do połączenia składników. Wmieszaj wiórki czekoladowe. Umieść kubek w kuchenke mikrofalowej i wybierz opcję Domowe desery [6]. Po zakończeniu gotowania odstaw na 2-3 minuty.

Kod	Potrawa	Wielkość porcji	Instrukcje
7	Ciasto w kubku	1 porcja	Składniki Masło 30 g, cukier 60 g, jajko 1 szt., mąka 50 g, mleko 30 g, wanilia 6 g, proszek migdałowy 3 g, proszek do pieczenia 1,5 g
		<ol style="list-style-type: none"> Połącz masło z jajkiem w kubku, dokładnie mieszając. Dodaj mąkę, cukier, proszek do pieczenia i ciągle mieszaj. Dodaj tarte migdały oraz wanilię i mieszaj do połączenia składników. Umieść kubek w kuchenke mikrofalowej i wybierz opcję Domowe desery [7]. Po zakończeniu gotowania odstaw na 2-3 minuty. 	
8	Café Latte	1 porcja	Składniki Kawa rozpuszczalna w proszku 2 g, woda 50 g, mleko 125 g
		<ol style="list-style-type: none"> Wymieszaj w kubku kawę rozpuszczalną z wodą. Do drugiego kubka wlej mleko. Umieść mieszankę kawy w kuchenke mikrofalowej i wybierz opcję Domowe desery [8]. Po usłyszeniu sygnału wyjmij kubek. Umieść mleko w kuchenke mikrofalowej i naciśnij przycisk START/+30s. Po ugotowaniu wszystko dobrze wymieszaj i podawaj. 	

Kod	Potrawa	Wielkość porcji	Instrukcje
9	Latte z zielonej herbaty	1 porcja	Składniki Zielona herbata sypka 6 g, cukier 15 g, mleko 250 g
		<ol style="list-style-type: none"> Wymieszaj wszystkie składniki w kubku. Umieść kubek w kuchenke mikrofalowej i wybierz opcję Domowe desery [9]. Po zakończeniu gotowania wszystko dobrze wymieszaj i podawaj. 	
10	Herbata z mlekiem	1 porcja	Składniki Czarna herbata w torebkach 2 szt., woda 60 g, mleko 125 g
		<ol style="list-style-type: none"> Włóż torebkę czarnej herbaty do kubka i wlej wodę. Do drugiego kubka wlej mleko. Umieść mieszankę herbaty w kuchenke mikrofalowej i wybierz opcję Domowe desery [10]. Po usłyszeniu sygnału wyjmij kubek. Umieść mleko w kuchenke mikrofalowej i naciśnij przycisk START/+30s. Po ugotowaniu wszystko dobrze wymieszaj i podawaj. 	

Korzystanie z kuchenki mikrofalowej

Korzystanie z funkcji Automatyczne gotowanie

Funkcja Automatyczne gotowanie ma 18 fabrycznie zaprogramowanych ustawień gotowania. Nie wymagają one ustawiania czasu gotowania ani poziomu mocy.

⚠ PRZESTROGA

Należy używać tylko pojemników, które można stosować w kuchenkach mikrofalowych.



1. Pociągnij za rączkę, aby otworzyć drzwiczki kuchenki.
2. Umieść potrawę na środku tacy obrotowej i zamknij drzwiczki.
3. Naciśnij przycisk **Auto Cook (Automatyczne gotowanie)**.

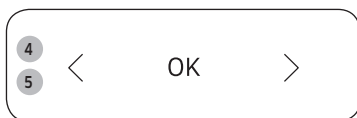

4. Naciśnij przycisk **< lub >** (**Zmniejszenie/Zwiększenie**), aby wybrać rodzaj jedzenia, a następnie naciśnij przycisk **OK**.
 - Więcej informacji można znaleźć w części „Opis programu Automatyczne gotowanie” na str. 20 do 22.
5. Naciśnij przycisk **< lub >** (**Zmniejszenie/Zwiększenie**), aby wybrać wagę potrawy, a następnie naciśnij przycisk **OK**.
 - Więcej informacji można znaleźć w części „Opis programu Automatyczne gotowanie” na str. 20 do 22.
 - W zależności od wybranego menu może być dostępna tylko jedna opcja wagowa do wyboru.



6. Naciśnij przycisk **START/+30s**, aby uruchomić funkcję Automatyczne gotowanie.
 - Potrawa zostanie przygotowana zgodnie z wybranym, fabrycznie zaprogramowanym ustawieniem.
 - Gdy gotowanie zostanie zakończone, kuchenka mikrofalowa wyda 4 sygnały dźwiękowe, a na wyświetlaczu panelu sterowania pojawi się aktualny czas. Następnie trzykrotnie co minutę zostanie wyemitowany sygnał przypominający o zakończeniu.

Poniższa tabela przedstawia wielkości porcji i odpowiednie instrukcje dotyczące korzystania z 18 fabrycznie zaprogramowanych opcji gotowania.

⚠ PRZESTROGA

Wyjmując jedzenie, używaj rękawic kuchennych.

Opis programu Automatyczne gotowanie

Kod	Potrawa	Wielkość porcji	Instrukcje
1	Gotowe danie (schłodzone)	350 g 450 g	Ułóż danie na talerzu ceramicznym i owiń folią do kuchenek mikrofalowych. Ten program jest odpowiedni do przygotowywania posiłków zawierających 3 składniki (np. mięso z sosem, warzywa i ziemniaki, ryż lub makaron). Odstaw na 2-3 min.
2	Danie wegetariańskie (schłodzone)	350 g 450 g	Ułóż danie na talerzu ceramicznym i owiń folią do kuchenek mikrofalowych. Ten program jest odpowiedni do przygotowania posiłków zawierających 2 składniki (np. spaghetti z sosem lub ryż z warzywami). Odstaw na 2-3 min.

Kod	Potrawa	Wielkość porcji	Instrukcje
3	Różyczki brokułów	250 g	Oplucz i oczyść różyczki brokułów. Rozłóż je równomiernie w szklanej misie z przykrywką. Dodaj 30-45 ml wody. (2-3 łyżki) Umieść miskę na środku tacy obrotowej. Gotuj pod przykryciem. Po ugotowaniu zamieszaj. Program służy do przygotowywania brokułów, pokrojonej cukinii, bakłażana, dyni i papryki. Odstaw na 1-2 min.
4	Plastry marchwi	250 g	Oplucz i oczyść marchew, następnie potnij na równe okrągłe plasterki. Umieść je w szklanej misie z przykrywką. Dodaj 30-45 ml wody. (2-3 łyżki) Umieść miskę na środku tacy obrotowej. Gotuj pod przykryciem. Po ugotowaniu zamieszaj. Program służy do przygotowywania plastrów marchwi, różyczek kalafiora i rzepy. Odstaw na 1-2 min.
5	Zielona fasolka	250 g	Oplucz i oczyść zieloną fasolkę. Rozłóż je równomiernie w szklanej misie z przykrywką. W przypadku porcji o wielkości 250 g dodaj 30 ml (1 łyżkę stołową) wody. Umieść miskę na środku tacy obrotowej. Gotuj pod przykryciem. Po ugotowaniu zamieszaj. Odstaw na 1-2 min.

Kod	Potrawa	Wielkość porcji	Instrukcje
6	Szpinak	150 g	Oplucz i oczyść szpinak. Umieść go w szklanej misie z przykrywką. Nie dodawaj wody. Umieść miskę na środku tacy obrotowej. Gotuj pod przykryciem. Po ugotowaniu zamieszaj. Odstaw na 1-2 min.
7	Kolba kukurydzy	250 g	Oplucz i oczyść kolby kukurydzy i połóż je na owalnym szklanym naczyniu. Owiń folią do kuchenek mikrofalowych i nakłuj ją. Odstaw na 1-2 min.
8	Obrane ziemniaki	250 g	Umyj i obierz ziemniaki, a następnie pokrój w równą kostkę. Umieść je w szklanej misie z przykrywką. Dodaj 45-60 ml (3-4 łyżki) wody. Umieść miskę na środku tacy obrotowej. Gotuj pod przykryciem. Odstaw na 2-3 min.
9	Brązowy ryż (parboiled)	125 g	Użyj dużego szklanego naczynia żaroodpornego z pokrywką. Dodaj podwójną ilość zimnej wody (500 ml). Gotuj pod przykryciem. Po upływie czasu gotowania zamieszaj i dodaj sól oraz zioła. Odstaw na 5-10 min.
10	Makaron rurki razowy	125 g	Użyj dużego szklanego naczynia żaroodpornego z pokrywką. Dodaj 1 l wrzącej wody, szczyptę soli i dobrze wymieszaj. Gotuj bez przykrycia. Po ugotowaniu wymieszaj, a następnie starannie odcedź. Odstaw na 1 minutę.



Korzystanie z kuchenki mikrofalowej

Kod	Potrawa	Wielkość porcji	Instrukcje
11	Komosa ryżowa	125 g	Użyj dużego szklanego naczynia żaroodpornego z pokrywką. Dodaj podwójną ilość zimnej wody (500 ml). Gotuj pod przykryciem. Po upływie czasu gotowania zamieszaj i dodaj sól oraz zioła. Odstaw na 1-3 min.
12	Bulgur	125 g	Użyj dużego szklanego naczynia żaroodpornego z pokrywką. Dodaj podwójną ilość zimnej wody (500 ml). Gotuj pod przykryciem. Po upływie czasu gotowania zamieszaj i dodaj sól oraz zioła. Odstaw na 2-5 min.
13	Piersi z kurczaka	300 g (2 szt.)	Mięso ołucz i połóż na talerzu ceramicznym. Przykryj kuchenną folią do kuchenek mikrofalowych. Przebij folię. Połóż naczynie na tacy obrotowej. Odstaw na 2 min.
14	Piersi z indyka	300 g (2 szt.)	Mięso ołucz i połóż na talerzu ceramicznym. Przykryj kuchenną folią do kuchenek mikrofalowych. Przebij folię. Połóż naczynie na tacy obrotowej. Odstaw na 2 min.
15	Świeże filety rybne	300 g (2 szt.)	Rybę ołucz i połóż na ceramicznym talerzu, a następnie dodaj 1 łyżkę stołową soku z cytryny. Przykryj kuchenną folią do kuchenek mikrofalowych. Przebij folię. Połóż naczynie na tacy obrotowej. Odstaw na 1-2 min.

Kod	Potrawa	Wielkość porcji	Instrukcje
16	Świeże filety z łososia	300 g (2 szt.)	Rybę ołucz i połóż na ceramicznym talerzu, a następnie dodaj 1 łyżkę stołową soku z cytryny. Przykryj kuchenną folią do kuchenek mikrofalowych. Przebij folię. Połóż naczynie na tacy obrotowej. Odstaw na 1-2 min.
17	Świeże krewetki	250 g	Krewetki ołucz i połóż na ceramicznym talerzu, a następnie dodaj 1 łyżkę stołową soku z cytryny. Przykryj kuchenną folią do kuchenek mikrofalowych. Przebij folię. Połóż naczynie na tacy obrotowej. Odstaw na 1-2 min.
18	Świeży pstrąg	200 g	Włóż 1 lub 2 świeże ryby do naczynia żaroodpornego przeznaczonego do kuchenek mikrofalowych. Dodaj szczyptę soli, 1 łyżkę stołową soku z cytryny i zioła. Przykryj kuchenną folią do kuchenek mikrofalowych. Przebij folię. Połóż naczynie na tacy obrotowej. Odstaw na 2 min.



Korzystanie z funkcji Utrzymywanie temperatury

Funkcja Utrzymywanie temperatury utrzymuje wysoką temperaturę potrawy do momentu jej podania. Dzięki tej funkcji posiłki są ciepłe do czasu ich podania.

UWAGA

Maksymalny czas podgrzewania w kuchenke mikrofalowej w trybie Utrzymywanie temperatury wynosi 99 minut.



1. Naciśnij przycisk **Keep Warm (Utrzymywanie temperatury)**.

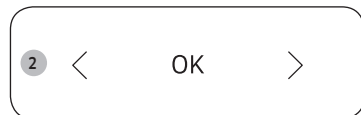

2. Naciśnij przycisk < lub > (**Zmniejszenie/Zwiększenie**), aby wybrać czas podgrzewania.



3. Naciśnij przycisk **START/+30s**.
 - Aby wyłączyć podgrzewanie jedzenia, otwórz drzwiczki lub naciśnij przycisk **STOP/Eco (STOP/EKOLOGICZNY)**.

PRZESTROGA

- Nie używaj tej funkcji do podgrzewania zimnej potrawy. Ten tryb służy wyłącznie do utrzymywania temperatury potraw, które właśnie zostały ugotowane.
- Po uruchomieniu funkcji utrzymywania temperatury nie można zmienić czasu jej działania.
- Nie przykrywaj naczynia pokrywką ani plastikową folią.
- Wyjmując jedzenie, używaj rękawic kuchennych.

Korzystanie z funkcji Usuwanie zapachów

Tej funkcji można użyć w przypadku gotowania potraw wydzielających nieprzyjemny zapach lub powstania dużej ilości dymu we wnętrzu kuchenki.

W pierwszej kolejności należy wyczyścić wnętrze kuchenki.



1. Naciśnij przycisk **Deodorization (Usuwanie zapachów)**, a następnie naciśnij przycisk **START/+30s**.
 - Po zakończeniu kuchenka wyemituje sygnał dźwiękowy.

UWAGA

- Proces Usuwanie zapachów trwa 5 minut. Każde naciśnięcie przycisku **START/+30s** powoduje wydłużenie czasu o 30 sekund, natomiast każde naciśnięcie przycisku < lub > (**Zmniejszenie/Zwiększenie**) powoduje jego skrócenie o 10 sekund.
- Maksymalny czas usuwania zapachów wynosi 15 minut.

Korzystanie z kuchenki mikrofalowej

Używanie blokady rodzicielskiej

Kuchenka mikrofalowa jest wyposażona w specjalny program blokowania, który zapobiega przypadkowemu włączeniu kuchenki przez dziecko lub niepowołaną osobę.



- Aby aktywować funkcję Blokada rodzicielska, naciśnij i przytrzymaj przycisk **START/+30s** przez 3 sekundy.
 - Panel sterowania zablokuje się i wyświetli komunikat „L”.
- Aby dezaktywować funkcję Blokada rodzicielska, ponownie naciśnij i przytrzymaj przycisk **START/+30s** przez 3 sekundy.



Wyłączanie sygnału dźwiękowego

Sygnał dźwiękowy można wyłączyć w dowolnym momencie.



- Aby wyłączyć sygnał dźwiękowy, naciśnij jednocześnie przycisk < oraz > (**Zmniejszenie/Zwiększenie**).
- Aby ponownie włączyć sygnał dźwiękowy, ponownie naciśnij jednocześnie przycisk < oraz > (**Zmniejszenie/Zwiększenie**).

Wskazówki dotyczące naczyń i przyborów kuchennych

Aby przygotować jedzenie w kuchenke mikrofalowej, mikrofałe muszą swobodnie przenikać przez żywność, czyli nie mogą być odbijane lub pochłaniane przez naczynia.

Należy zatem odpowiednio dobierać przybory kuchenne. Jeśli dany przedmiot ma specjalne oznaczenie, może on być bez obaw stosowany w kuchenkach mikrofalowych.

W poniższej tabeli przedstawiono różne rodzaje naczyń i przyborów kuchennych, a także ich przydatność i sposób użycia w kuchenke mikrofalowej.

Przybory kuchenne	Możliwość użycia w kuchenke mikrofalowej	Komentarz
Folia aluminiowa	✓X	Może być używana w niewielkich ilościach w celu zabezpieczenia jedzenia przed przypaleniem. Jeśli folia znajduje się zbyt blisko ścianki kuchenki mikrofalowej lub jest jej zbyt dużo, może wystąpić zjawisko łuku elektrycznego lub iskrzenia.
Teflonowy talerz	✓	Nie należy go rozgrzewać dłużej niż przez 8 minut.
Naczynia porcelanowe i gliniane	✓	Porcelana, ceramika, emaliowane wyroby gliniane i porcelana miękka (kostna) mogą być używane pod warunkiem, że nie mają metalowych elementów ozdobnych.
Plastikowe lub tekturowe naczynia jednorazowe	✓	Niektóre produkty mrożone są pakowane przy użyciu takich materiałów.
Opakowania żywności typu fast food		
• Kubki i pojemniki z polistyrenu	✓	Mogą być używane do podgrzewania jedzenia. Przegrzanie może spowodować stopienie się materiałów wykonanych z polistyrenu.
• Papierowe torby lub gazety	X	Mogą ulec zapłonowi.
• Papier makulaturowy i metalowe elementy ozdobne	X	Mogą powodować iskrzenie.
Wyroby szklane		
• Naczynia żaroodporne	✓	Mogą być używane, jeśli nie mają metalowych elementów.

Przybory kuchenne	Możliwość użycia w kuchenke mikrofalowej	Komentarz
• Delikatne wyroby szklane	✓	Mogą być używane do podgrzewania jedzenia lub płynów. Delikatne szkło może pękać w wyniku gwałtownego podgrzania.
• Stoiki	✓	Należy zdjąć wieczka. Odpowiednie tylko do podgrzewania.
Wyroby metalowe		
• Naczynia	X	Mogą spowodować iskrzenie lub pożar.
• Zamknięcia toreb do zamrażania	X	
Wyroby papierowe		
• Talerze, kubki, serwetki i papier kuchenny	✓	Odpowiednie do krótkiego gotowania lub podgrzewania. Pochłaniają również nadmiar wilgoci.
• Papier makulaturowy	X	Mogą powodować iskrzenie.
Wyroby plastikowe		
• Pojemniki	✓	Zwłaszcza, jeśli są wykonane z plastiku odpornego na wysokie temperatury. Inne rodzaje plastiku mogą w wysokich temperaturach ulegać odkształceniom lub odbarwieniu. Nie używać naczyń z melaminy.
• Folia kuchenna	✓	Mogą być używane do zatrzymywania wilgoci. Nie powinny dotykać jedzenia. Podczas zdejmowania folii należy zachować ostrożność, ponieważ z potrawy będzie wydobywała się gorąca para.
• Torby do zamrażania	✓X	Tylko wówczas, gdy są odpowiednie do gotowania lub użycia w kuchenke. Nie powinny być szczelnie zamknięte. W razie potrzeby należy je przedziurawić widelcem.
Papier woskowany lub tłuszczoodporny	✓	Może być używany do zatrzymywania wilgoci i zapobiegania rozpryskiwaniu się tłuszczu.

✓ : Zalecane

✓X : Używać ostrożnie

X : Niebezpieczne

Zasady przygotowywania potraw

Mikrofale

Energia mikrofal przenika przez jedzenie i jest pochłaniana przez znajdującą się w nim wodę, tłuszcz i cukier.

Mikrofale powodują szybkie poruszanie się cząsteczek jedzenia. Szybki ruch cząsteczek powoduje tarcie, a uzyskane w jego wyniku ciepło umożliwia ugotowanie jedzenia.

Gotowanie

Przybory kuchenne używane do gotowania w kuchenke mikrofalowej:

W celu uzyskania maksymalnej skuteczności kuchenki mikrofalowej przybory i naczynia kuchenne muszą umożliwiać swobodne przenikanie mikrofal. Mikrofałe są odbijane przez metale, takie jak stal nierdzewna, aluminium i miedź, ale mogą przenikać przez ceramikę, szkło, porcelanę i plastik, a także przez papier i drewno. Zatem nigdy nie można używać do gotowania metalowych pojemników.

Jedzenie, które można gotować w kuchenke mikrofalowej:

Do gotowania w kuchenke mikrofalowej nadaje się wiele rodzajów żywności, w tym świeże i mrożone warzywa, owoce, makaron, ryż, zboża, fasola, ryby i mięso. W kuchenke mikrofalowej można również przygotować sosy, kremy, zupy, konserwy i konfitury. Ogólnie rzecz biorąc, w kuchenke mikrofalowej można przygotować takie same dania, jak przy użyciu zwykłej kuchenki. Można na przykład roztopić masło lub czekoladę (dodatkowe informacje można znaleźć w rozdziale zawierającym wskazówki i techniki przygotowania potraw).

Przykrywanie w czasie gotowania

Bardzo ważne jest przykrywanie jedzenia w czasie gotowania, ponieważ unosząca się para ułatwia gotowanie. Jedzenie można przykrywać na różne: np. za pomocą ceramicznego talerza, plastikowej pokrywki lub folii kuchennej do kuchenek mikrofalowych.

Czas oczekiwania po ugotowaniu

Ważne jest, aby po zakończeniu gotowania odczekać kilka chwil w celu wyrównania się temperatury potrawy.

Podgrzewanie płynów i jedzenia

Poziomy mocy i czas podgrzewania zostały opisane w poniższej tabeli.

Potrawa	Wielkość porcji	Moc	Czas (min)
Napoje (kawa, herbata i woda)	150 ml (1 filiżanka)	800 W	1-1½
	250 ml (1 kubek)		1½-2
	Instrukcje Przelej napój do filiżanki i podgrzewaj bez przykrycia. Umieść filiżankę lub kubek na środku tacy obrotowej. Podczas oczekiwania pozostaw w kuchenke mikrofalowej, następnie dokładnie zamieszaj. Odstaw na 1-2 min.		
Zupa (schłodzona)	250 g	800 W	3-3½
	Instrukcje Wlej do głębokiego talerza ceramicznego. Przykryj plastikową pokrywką. Po podgrzaniu dokładnie wymieszaj. Wymieszaj ponownie przed podaniem. Odstaw na 2-3 min.		
Potrawy duszone (schłodzone)	350 g	600 W	5½-6½
	Instrukcje Umieść potrawę w głębokim talerzu ceramicznym. Przykryj plastikową pokrywką. Zamieszaj od czasu do czasu podczas podgrzewania, a także przed odstawieniem i podaniem. Odstaw na 2-3 min.		
Makaron z sosem (schłodzony)	350 g	600 W	4½-5½
	Instrukcje Połóż makaron (np. spaghetti) na płaskim talerzu ceramicznym. Przykryj kuchenną folią do kuchenek mikrofalowych. Zamieszaj przed podaniem. Odstaw na 3 min.		

Potrawa	Wielkość porcji	Moc	Czas (min)
Nadziewane pierożki z sosem (schłodzone)	350 g	600 W	5-6
	Instrukcje Umieść pierożki (np. ravioli, tortellini) w głębokim talerzu ceramicznym. Przykryj plastikową pokrywką. Zamieszaj od czasu do czasu podczas podgrzewania, a także przed odstawieniem i podaniem. Odstaw na 3 min.		
Danie na talerzu (schłodzone)	350 g	600 W	5½-6½
	Instrukcje Umieść danie składające się z 2-3 schłodzonych składników na talerzu ceramicznym. Przykryj kuchenną folią do kuchenek mikrofalowych. Odstaw na 3 min.		
Makaron (mrożony) (cannelloni, macaroni, lasagne)	400 g	450 W	16-16½
	Instrukcje Włóż mrożony makaron do małego, płaskiego, prostokątnego naczynia żaroodpornego. Postaw potrawę bezpośrednio na tacy obrotowej. Odstaw na 2-3 min.		

Rozwiązywanie problemów i kody informacyjne

Rozwiązywanie problemów

W przypadku wystąpienia któregośkolwiek z problemów opisanych poniżej należy wypróbować sugerowane rozwiązania.

Problem	Przyczyna	Działanie
Informacje ogólne		
Nie można prawidłowo naciskać przycisków.	Między przyciskami może się znajdować obcy przedmiot.	Usuń substancję obcą i spróbuj ponownie.
	W modelach dotykowych: Obudowa zewnętrzna jest wilgotna.	Wytrzyj obudowę zewnętrzną do sucha.
	Blokada rodzicielska jest włączona.	Wyłącz blokadę rodzicielską.
Czas nie jest wyświetlany.	Ustawiona jest funkcja Eco (oszczędzanie energii).	Wyłącz funkcję oszczędzania energii.
Kuchenka mikrofalowa nie działa.	Brak zasilania.	Upewnij się, że kuchenka jest podłączona do gniazda zasilania.
	Drzwiczki są otwarte.	Zamknij drzwiczki i spróbuj ponownie.
	Na mechanizmie blokowania drzwiczek znajdują się obce substancje.	Usuń substancję obcą i spróbuj ponownie.
Kuchenka mikrofalowa wyłącza się podczas pracy.	Kuchenka została otwarta w celu obrócenia jedzenia na drugą stronę.	Po obróceniu potrawy naciśnij ponownie przycisk START/+30s , aby uruchomić kuchenkę.

Problem	Przyczyna	Działanie
Zasilanie wyłącza się podczas pracy.	Kuchenka mikrofalowa pracowała przez zbyt długi czas.	Po dłuższym gotowaniu należy pozostawić kuchenkę mikrofalową do ostygnięcia.
	Wentylator chłodzący nie działa.	Sprawdź, czy słychać wentylator chłodzący.
	Próba uruchomienia kuchenki mikrofalowej bez jedzenia w komorze wewnętrznej.	Włóż żywność do kuchenki mikrofalowej.
	Niewystarczająco miejsca, aby zapewnić właściwą wentylację kuchenki mikrofalowej.	Z tyłu i z przodu kuchenki mikrofalowej znajdują się dysze wentylacyjne. Zachowaj odstępy zgodne z instrukcją instalacji produktu.
	Kilka wtyczek jest podłączonych do tego samego gniazda.	Wyznacz jedno gniazdko wyłącznie dla kuchenki mikrofalowej.
Podczas pracy kuchenki mikrofalowej słychać trzaski i urządzenie przestaje działać.	Gotowanie zapakowanego jedzenia lub używanie pojemnika z przykrywką może powodować trzaski.	Nie używaj zamkniętych pojemników, ponieważ mogą one wybuchnąć podczas gotowania z powodu rozszerzenia się zawartości.

Problem	Przyczyna	Działanie
Zbyt wysoka temperatura zewnętrzna kuchenki mikrofalowej podczas pracy.	Niewystarczająco miejsca, aby zapewnić właściwą wentylację kuchenki mikrofalowej.	Z tyłu i z przodu kuchenki mikrofalowej znajdują się dysze wentylacyjne. Zachowaj odstępy zgodne z instrukcją instalacji produktu.
	Na kuchenke mikrofalowej znajdują się jakieś przedmioty.	Usuń przedmioty znajdujące się na kuchenke mikrofalowej.
Nie można prawidłowo otworzyć drzwiczek.	Resztki jedzenia znajdują się między drzwiczkami a obudową kuchenki mikrofalowej.	Wyczyść kuchenkę mikrofalową i spróbuj ponownie otworzyć drzwiczki.
Podgrzewanie włącznie z funkcją podtrzymywania ciepła nie działa prawidłowo.	Kuchenka mikrofalowa może nie działać, ponieważ włożono zbyt dużo jedzenia lub użyto niewłaściwych naczyń.	Włóż jedną filiżankę wody do naczynia, które można bezpiecznie używać w kuchenke mikrofalowej i włącz ją na 1-2 minuty, aby sprawdzić, czy woda jest podgrzewana. Zmniejszyć ilość jedzenia i ponownie uruchomić kuchenkę. Użyć naczynia do gotowania z płaskim dnem.
Funkcja rozmrażania nie działa.	Gotowana jest zbyt duża ilość jedzenia.	Zmniejszyć ilość jedzenia i ponownie uruchomić kuchenkę.
Oświetlenie wnętrza jest słabe lub nie włącza się.	Drzwiczki były otwarte przez zbyt długi czas.	Jeśli włączona jest funkcja oszczędzania energii, światło może się wyłączyć automatycznie. Zamknij drzwiczki i ponownie je otwórz, a następnie naciśnij przycisk STOP/Eco (STOP/EKOLOGICZNY) .
	Wewnętrzna lampa jest pokryta obcą substancją.	Wyczyść wnętrze kuchenki mikrofalowej i spróbuj ponownie.

Problem	Przyczyna	Działanie
Podczas pracy urządzenia włącza się sygnał dźwiękowy.	Funkcja Auto Cook (Automatyczne gotowanie) jest włączona. Sygnał dźwiękowy może oznaczać, że należy obrócić jedzenie podczas rozmrażania.	Po obróceniu potrawy naciśnij ponownie przycisk START/+30s , aby ponownie uruchomić kuchenkę.
Kuchenka mikrofalowa nie jest wypoziomowana.	Kuchenka mikrofalowa jest zamontowana na nierównej powierzchni.	Upewnij się, że kuchenka mikrofalowa jest umieszczona na równej i stabilnej powierzchni.
Urządzenie iskrzy.	Podczas rozmrażania lub korzystania z innych funkcji kuchenki mikrofalowej używane są metalowe pojemniki.	Nie używaj metalowych pojemników.
Po podłączeniu zasilania kuchenka mikrofalowa natychmiast rozpocznie pracę.	Kuchenka nie jest prawidłowo zamknięta.	Zamknij drzwiczki i spróbuj ponownie.
Na kuchence mikrofalowej można wyczuć przebicie elektryczne.	Gniazdo zasilania nie jest prawidłowo uziemione.	Sprawdź, czy zasilanie i gniazdo zasilania są prawidłowo uziemione.
<ol style="list-style-type: none"> Kapie woda. Para wydobywa się przez szczelinę w drzwiczkach. Woda pozostaje w kuchence mikrofalowej. 	W zależności od przygotowywanego jedzenia może pojawić się woda lub para wodna. Nie oznacza to awarii kuchenki mikrofalowej.	Poczekaj, aż kuchenka mikrofalowa wystygnie, a następnie wytrzyj ją suchym ręcznikiem do naczyń.

Problem	Przyczyna	Działanie
Jasność wewnątrz kuchenki mikrofalowej zmienia się.	Natężenie światła zmienia się wraz ze zmianą mocy wyjściowej dla danej funkcji.	Podczas gotowania może dochodzić do zmiany mocy wyjściowej kuchenki. Nie oznacza to awarii kuchenki mikrofalowej.
Pieczenie zostało zakończone, ale wentylator chłodzący nadal pracuje.	Aby zapewnić chłodzenie kuchenki mikrofalowej, wentylator może działać do około 3 minut po zakończeniu gotowania.	Nie oznacza to awarii kuchenki mikrofalowej.
Taca obrotowa		
Podczas obracania taca obrotowa zmienia położenie.	W urządzeniu nie ma pierścienia obrotowego lub nie jest on właściwie zamocowany.	Zamocuj pierścień obrotowy i spróbuj ponownie.
Taca obrotowa nie obraca się prawidłowo.	Pierścień obrotowy nie jest prawidłowo zamocowany, jest zbyt dużo jedzenia lub pojemnik jest zbyt duży i dotyka wewnętrznych powierzchni kuchenki.	Zmniejsz ilość jedzenia i nie używaj zbyt dużych pojemników.
Taca obrotowa grzechocze podczas obracania i jest głośna.	Resztki jedzenia utknęły na spodzie kuchenki mikrofalowej.	Usuń resztki jedzenia z dolnej powierzchni kuchenki mikrofalowej.

Rozwiązywanie problemów i kody informacyjne

Problem	Przyczyna	Działanie
Kuchenka mikrofalowa		
Kuchenka mikrofalowa nie podgrzewa.	Drzwiczki są otwarte.	Zamknij drzwiczki i spróbuj ponownie.
Podczas nagrzewania kuchenki wydobywa się dym.	Podczas pierwszego użycia dym może wydobywać się z elementów grzejnych kuchenki mikrofalowej.	Nie jest to oznaką wadliwego działania kuchenki mikrofalowej. Po pierwszych 2-3 użyciach kuchenki to zjawisko powinno ustąpić.
	Do elementów grzejnych przyczepiło się jedzenie.	Po ostygnięciu kuchenki mikrofalowej usuń jedzenie z elementów grzejnych.
Zapach spalenizny lub plastiku podczas korzystania z kuchenki mikrofalowej.	Do gotowania użyto plastikowych lub niewłaściwych naczyń.	Użyj szklanych naczyń odpowiednich do gotowania w wysokiej temperaturze.
Z wnętrza kuchenki mikrofalowej wydobywa się nieprzyjemny zapach.	Resztki jedzenia lub plastiku stopiły się wewnątrz urządzenia.	Użyj funkcji gotowania na parze, a następnie wyczyść kuchenkę suchą szmatką. Można umieścić plaster cytryny wewnątrz kuchenki mikrofalowej i włączyć ją, aby szybciej usunąć nieprzyjemny zapach.

Problem	Przyczyna	Działanie
Kuchenka mikrofalowa nie piecze prawidłowo.	Drzwiczki kuchenki mikrofalowej są często otwierane podczas gotowania.	Jeśli drzwiczki są często otwierane, temperatura wewnątrz zostaje obniżona i może to negatywnie wpłynąć na gotowanie.
	Kontrolki kuchenki mikrofalowej nie są prawidłowo ustawione.	Wprowadź prawidłowe ustawienia kontrolki kuchenki mikrofalowej i spróbuj ponownie.
	Użyto niewłaściwego rodzaju lub rozmiaru naczyń.	Używaj odpowiedniego naczynia z płaskim dnem.

Kod informacyjny

Kod informacyjny	Przyczyna	Działanie
C-d0	Przyciski sterowania są naciśnięte przez więcej niż 10 sekund.	Wyczyść przyciski i sprawdź, czy wokół nich nie zebrała się woda. Jeśli problem się powtórzy, wyłącz kuchenkę na 30 sekund, a następnie spróbuj ponownie wprowadzić ustawienia. Jeśli problem się powtórzy, skontaktuj się z lokalnym Centrum obsługi klienta firmy SAMSUNG.

UWAGA

Jeśli porada nie pomoże rozwiązać problemu, skontaktuj się z lokalnym Centrum obsługi Klienta firmy SAMSUNG.

Parametry techniczne

Firma SAMSUNG dąży do nieustannego udoskonalania swoich produktów. Zarówno dane techniczne, jak i instrukcja użytkownika mogą w związku z tym ulec zmianie bez powiadomienia. Zgodnie z przepisem 2/1984 (III.10) BKM-IpM. jako dystrybutor deklarujemy, że kuchenka MS23T5018A* firmy Samsung spełnia podane poniżej parametry techniczne.

Model	MS23T5018A*
Źródło zasilania	230 V ~ 50 Hz AC
Zużycie energii Moc maksymalna Mikrofale	1150 W 1150 W
Moc wyjściowa	100 W / 800 W – 6 poziomów (IEC-705)
Częstotliwość robocza	2450 MHz
Wymiary (szer. × wys. × gł.) Na zewnątrz (razem z uchwytem) Wnętrze kuchenki	489 × 275 × 363 mm 330 × 211 × 324 mm
Pojemność	23 litrów
Waga Netto	Ok. 12,0 kg
Poziom hałasu	42 dBA

Notatki

Gwarancja oferowana przez firmę Samsung NIE obejmuje wezwań serwisowych dotyczących obsługi, instalacji, czyszczenia ani konserwacji urządzenia.

MASZ PYTANIA LUB UWAGI?

KRAJ	ZADZWOŃ POD NUMER	LUB ODWIEDŹ STRONĘ INTERNETOWĄ POD ADRESEM
ALBANIA	045 620 202	www.samsung.com/al/support
BOSNIA North Macedonia	055 233 999 023 207 777	www.samsung.com/support www.samsung.com/mk/support
BULGARIA	*3000 Цена на един градски разговор 0800 111 31 Безплатен за всички оператори	www.samsung.com/bg/support
CROATIA	072 726 786	www.samsung.com/hr/support
CZECH	800 - SAMSUNG (800-726786)	www.samsung.com/cz/support
HUNGARY	0680SAMSUNG (0680-726-7864)	www.samsung.com/hu/support
MONTENEGRO	020 405 888	www.samsung.com/support
POLAND	[IM] 801-172-678* lub +48 22 607-93-33* Specjalistyczna infolinia do obsługi zapytań dotyczących telefonów komórkowych: 801-672-678* * (opłata według taryfy operatora) [CE] 801-172-678* lub +48 22 607-93-33* * (opłata według taryfy operatora)	http://www.samsung.com/pl/support/
ROMANIA	*8000 (apel in retea) 08008-726-78-64 (08008-SAMSUNG) Apel GRATUIT Atenție: Dacă efectuați apelul din rețeaua Digi (RCS/RDS), vă rugăm să ne contactați formând numărul Telverde fără ultimele două cifre, astfel: 0800872678.	www.samsung.com/ro/support
SERBIA	011 321 6899	www.samsung.com/rs/support
SLOVAKIA	0800 - SAMSUNG (0800-726 786)	www.samsung.com/sk/support
LITHUANIA	8-800-77777	www.samsung.com/lt/support
LATVIA	8000-7267	www.samsung.com/lv/support
ESTONIA	800-7267	www.samsung.com/ee/support
SLOVENIA	080 697 267 (brezplačna številka)	www.samsung.com/si/support
Kosovo	0800 10 10 1	www.samsung.com/support



DE68-04595J-00

Mikrohullámú sütő

Használati útmutató

MS23T5018A*



SAMSUNG

Tartalom

Biztonsági előírások	3	A mikrohullámú sütő használata	11
Fontos biztonsági előírások	3	A mikrohullámú sütő működése	11
Általános biztonsági információk	5	A mikrohullámú sütő működésének ellenőrzése	11
A mikrohullámú működésre vonatkozó óvintézkedések	6	Főzés/Melegítés	12
Korlátozott garancia	7	Az idő beállítása	13
A termékcsoport meghatározása	7	Teljesítményszintek és elkészítési idők	13
A termék hulladékba helyezésének módszere	7	Az elkészítési idő beállítása	14
(WEEE - Elektromos és elektronikus berendezések hulladékai)	7	A főzés leállítása	14
Üzembe helyezés	8	Az energiatakarékos üzemmód beállítása	15
Tartozékok	8	A Gyorskiolvasztás használata	15
Üzembe helyezés helye	8	A Otthoni desszert használata	17
Forgótányér	8	Az Automatikus főzés használata	20
Karbantartás	9	A Melegen tartás használata	23
Tisztítás	9	A Szagtalanítás használata	23
Csere (javítás)	9	A gyermekzár használata	24
Védelem a sütő hosszú ideig történő mellőzése esetén	9	A hangjelzés kikapcsolása	24
A mikrohullámú sütő jellemzői	10	A mikrohullámú sütőben használható edények	25
Mikrohullámú sütő	10	Sütési útmutató	26
Kezelőpanel	10	Hibaelhárítás és információs kódok	27
		Hibaelhárítás	27
		Információs kód	30
		Műszaki adatok	31

Biztonsági előírások

FONTOS BIZTONSÁGI ELŐÍRÁSOK

OLVASSA EL FIGYELMESEN, ÉS ŐRIZZE MEG, MERT KÉSŐBB IS SZÜKSÉGE LEHET RÁ.

FIGYELMEZTETÉS: Ha az ajtó vagy az ajtótömítések megsérültek, a sütőt mindaddig tilos használni, amíg szakember meg nem javította.

FIGYELMEZTETÉS: Szakképzett szerelőkön kívül mindenki más számára veszélyes olyan karbantartási vagy javítási műveletet végezni, amely a mikrohullámú energia kisugárzása elleni védelmet biztosító burkolat eltávolításával jár.

FIGYELMEZTETÉS: Folyadékok és élelmiszerek nem melegíthetők lezárt edényekben, mivel könnyen felrobbanhatnak.

FIGYELMEZTETÉS: Gyermekek csak akkor használhatják felügyelet nélkül a sütőt, ha megfelelő útmutatást kaptak, amelynek révén biztonságosan tudják használni a sütőt, és tisztában vannak a helytelen használat veszélyeivel. A jelen készülék csak otthoni környezetben használható, és nem használható a következő helyeken:

- üzletek, irodák és egyéb munkahelyek személyzeti konyhája;
- tanyaházak;

- szállodák, motelek és más lakókörnyezetek;
- félpanziót biztosító szállások.

Csak mikrohullámú sütőben használható konyhai eszközöket használjon.

Ha papír- vagy műanyag zacskóban lévő ételt melegít, ügyeljen rá, hogy a csomagolóanyag ne gyulladjon meg.

A mikrohullámú sütő élelmiszerek és italok melegítésére szolgál. Étél vagy ruha szárítása, melegítőpárna, papucs, szivacs, nedves rongy vagy más hasonló tárgy melegítése sérülést, robbanást vagy tüzet okozhat.

Füstszivárgás esetén kapcsolja ki készüléket vagy húzza ki a vezetékét a fali aljzatból, és tartsa csukva az ajtaját az esetleges lángok elfojtása érdekében.

Italok mikrohullámú melegítésekor a kitörő erejű forrás késleltetve jelentkezik, ezért óvatosan fogja meg az edényt.

Az égési sérülések elkerülése érdekében a cumisüvegek és a bébiételes üvegek tartalmát mindig keverje meg vagy rázza fel, és ellenőrizze a hőmérsékletüket fogyasztás előtt.

Tojás héjastól és egész főtt tojás nem melegíthető a mikrohullámú sütőben, mert akár még azután is felrobbanhat, hogy a mikrohullámú melegítés már befejeződött.

A sütőt rendszeresen tisztítani kell, és az ételmaradványokat el kell távolítani.

Biztonsági előírások

A sütő tisztán tartásának elmulasztása felületének károsodásához vezethet, ami kedvezőtlenül befolyásolhatja a készülék teljesítményét, és veszélyes helyzet kialakulását okozhatja.

A mikrohullámú sütőt pulton történő (szabadon álló) használatra tervezték, ne építse be vagy zárja a konyhaszekrénybe.

Az ételek és italok fémedényben nem melegíthetők a mikrohullámú sütővel.

Ügyeljen, hogy edények kivétele során ne mozdítsa el a forgótányért a helyéről.

A készülék nem tisztítható gőztisztítóval.

A készülék nem tisztítható nagynyomású mosóval.

A készüléket ne használja mozgó autóban, lakókocsiban vagy hasonló járművekben.

A készüléket nem üzemeltetheti olyan személy (beleértve a gyerekeket is), aki korlátozott fizikai, érzékszervi vagy mentális képességekkel rendelkezik, vagy aki nem rendelkezik a megfelelő tapasztalattal és jártassággal, kivéve, ha a biztonságáért felelős személy biztosítja számára a felügyeletet és elmagyarázza neki az eszköz használatát.

Ügyeljen rá, hogy gyermekek ne játszhassanak a készülékkel.

A készüléket 8 év fölötti gyerekek és korlátozott fizikai, érzékszervi vagy mentális képességekkel rendelkező, illetve a megfelelő tapasztalattal és jártassággal nem rendelkező személyek csak akkor használhatják, ha a biztonságukért felelős személy biztosítja számukra a felügyeletet, vagy elmagyarázza nekik az eszköz biztonságos használatát és a használat lehetséges veszélyeit. Gyermekek nem játszhatnak a készülékkel. A készülék tisztítását és karbantartását gyerekek csak felügyelettel végezhetik.

Ha a készülék tápkábele sérült, azt a veszély megelőzése érdekében a gyártóval, a gyártó szervizképvisletével vagy hasonlóan képzett személlyel kell kicseréltetni.

A sütő elhelyezésénél ügyeljen arra, hogy a sütő belseje és kezelőszervei könnyen hozzáférhetőek legyenek (a sütő a megfelelő irányba nézzen, és ne legyen túl magasán).

A sütő első használata előtt először 10 percig csak vizet melegítsen, és csak azután használja a sütőt.

Ha a sütőből furcsa hang hallható, égett szag érezhető vagy füst száll fel, azonnal szakítsa meg az áramellátást, és lépjen kapcsolatba a legközelebbi szervizközponttal.

A mikrohullámú sütőt úgy kell elhelyezni, hogy a csatlakozódugó könnyen hozzáférhető legyen.

Általános biztonsági információk

A készüléken módosítást vagy javítást csak képzett szakember hajthat végre.

A mikrohullámú funkcióval ételt és italt ne melegítsen lezárt edényben.

A sütő tisztításához ne használjon benzolt, hígítót, alkoholt, gőzt vagy nagynyomású tisztítót. Ne helyezze üzembe a sütőt: fűtőberendezés vagy gyúlékony anyag közelében; nyirkos, olajos, poros, illetve közvetlen napfénynek vagy víznek kitett helyen; olyan helyen, ahol gázszivárgás léphet fel; vagy egyenetlen felületen.

A sütőt a helyi és országos szabályozásnak megfelelően földelni kell.

Egy száraz törlőkendővel rendszeresen távolítson el minden idegen anyagot a csatlakozóaljzatokból és -érzékelőkből.

Ne húzza meg, és ne hajlítsa meg túlzottan a tápkábelt, valamint ne helyezzen rá nehéz tárgyat. Gázszivárgás (PB-gáz, LP-gáz stb.) esetén azonnal szellőztessen. Ne érjen hozzá a tápkábelhez.

Ne érjen nedves kézzel a tápkábelhez.

Működés közben ne kapcsolja ki úgy a sütőt, hogy kihúzza a tápkábelt.

Ne dugja bele az ujját, és ne helyezzen bele idegen anyagot. Ha idegen anyag került a sütő belsejébe, húzza ki a tápkábelt, és forduljon helyi Samsung szervizközponthoz.

Ne gyakoroljon erős nyomást vagy ütést a sütőre.

Ne tegye a sütőt törékeny tárgyak tetejére.

Ellenőrizze, hogy a feszültség, a frekvencia és az áramerősség megfelel-e a készülék műszaki leírásában foglaltaknak.

Szorosan csatlakoztassa a dugaszt a fali aljzathoz. Ne használjon elosztót, hosszabbító kábelt vagy áramátalakítót.

Ne akassza fel a tápkábelt fémtárgyra. A tápkábelt feltétlenül a tárgyak között vagy a sütő háta mögé vezesse el.

Ne használjon sérült csatlakozódugaszt, tápkábelt vagy laza fali aljzapot. Sérült csatlakozódugasz vagy tápkábel esetén forduljon a helyi Samsung szervizközponthoz.

Ne öntsön vagy permetezzen vizet közvetlenül a sütőre.

Ne tároljon tárgyakat a sütő tetején, a sütő belsejében vagy a sütő ajtaján.

Ne permetezzen illékony anyagot, például rovarirtót a sütőre.

Ne tároljon gyúlékony anyagokat a sütőben. Mivel az alkoholgőz érintkezhet a sütő forró részeivel, az alkoholtartalmú ételek és italok melegítésekor különös gonddal járjon el.

A gyermekeket az ajtó megütheti, vagy becsípheti az ujjukat. Az ajtó nyitása/bezsukása közben ne tartózkodjanak gyermekek a közelben.

A mikrohullámú melegítéssel kapcsolatos figyelmeztetések

Italok mikrohullámú melegítésekor előfordulhat, hogy a kitörő erejű forrás késleltetve jelentkezik, ezért óvatosan fogja meg az edényt. Mielőtt hozzáérne, az italt előbb mindig hagyja állni legalább 20 másodpercig. Szükség esetén melegítés közben keverje meg. Melegítés után mindig keverje meg.

Ha megégette magát, az alábbi elsősegély-utasítások szerint járjon el:

1. Tartsa a megégett bőrfelületet legalább 10 percig hideg vízbe.
2. Fedje le tiszta, száraz kötszerrel.
3. Ne használjon semmilyen krémet, olajat vagy testápolót.

Ne helyezze a tálcát vagy a rácsot vízbe közvetlenül használat után, mert megrongálódhat.

Ne használja a sütőt bő olajban kisütött ételek készítésére, mert az olaj hőmérséklete nem szabályozható. Emiatt a forró olaj hirtelen kifuthat.



Biztonsági előírások

A mikrohullámú sütőre vonatkozó óvintézkedések

Kizárólag mikrohullámú sütőben használható eszközöket használjon. Ne használjon fém edényeket, arany vagy ezüst szegéllyel díszített tányérokat, nyársat stb.

Távolítsa el a lezárásra használt drótokat. Elektromos kisülést okozhatnak.

A sütőben ne szárítson újságpapírt vagy ruhát.

Kisebb mennyiségű ételeket rövidebb ideig melegítsen, nehogy túlmelegedjen vagy megégjen az étel.

A tápkábelt és a csatlakozójelzőtartsót tartsa távol a víztől és hőforrásoktól.

Ne melegítsen tojást héjastul vagy főtt tojást, mert robbanásveszélyes. Ne melegítsen légmentesen zárt vagy vákuumcsomagolású edényeket, diót, paradicsomot stb.

A szellőzőnyílásokat ne takarja le se konyharuhával, se papírral. Tűzet okozhat. A sütő túlmelegedhet, és automatikusan kikapcsolhat. A sütő ilyenkor egészen addig kikapcsolva marad, amíg kellőképpen le nem hűl.

Amikor kiveszi az ételt a sütőből, mindig használjon edényfogó kesztyűt.

A folyadékokat a melegítési idő felénél, illetve annak lejártával keverje meg, melegítés után pedig hagyja őket legalább 20 másodpercig állni a robbanásveszélyes forrás elkerülése érdekében.

Az ajtó kinyitásakor álljon kartávolságra a sütőtől, nehogy leforrassa a kiáramló forró levegő vagy gőz.

Ne kapcsolja be a sütőt, ha az üres. A sütő biztonsági okokból 30 percre automatikusan kikapcsol.

Azt javasoljuk, hogy mindig tartson egy pohár vizet a sütő belsejében, hogy az elnyelje a mikrohullámú energiát, ha a sütőt véletlenül elindítaná valaki.

A sütő elhelyezésekor biztosítsa az útmutatóban előírt szabad helyet. (Lásd „A mikrohullámú sütő üzembe helyezése” című részt.)

Körültekintően járjon el, ha további elektromos berendezéseket csatlakoztat a sütő közelében levő aljzatokba.

A mikrohullámú működésre vonatkozó óvintézkedések

Az alábbi biztonsági óvintézkedések elmulasztása esetén káros mikrohullámúenergia-kisugárzásnak teszi ki magát és a környezetét.

- Ne üzemeltesse a sütőt nyitott ajtóval. Ne manipulálja a biztonsági reteszeket (az ajtózárra kanyarított). Ne helyezzen semmilyen tárgyat a biztonsági retesz nyílásaiba.
- Ne helyezzen semmit a sütő ajtaja és homlokfelülete közé, és ne hagyja, hogy étel- vagy tisztítószerek maradványai rakódjanak le a tömítőfelületekre. Ügyeljen az ajtó és az ajtózárra kanyarított felületének tisztaságára. Használat után először nedves, majd puha, száraz ronggyal törölje le a felületeket.
- Ne kapcsolja be a sütőt, ha az megsérült. Ne üzemeltesse addig, amíg egy képzett szakember meg nem javította.
Fontos: a sütő ajtaja megfelelően legyen bezárva. Az ajtó ne legyen görbe; az ajtózárra kanyarított felületek ne legyenek eltörve vagy kilazulva; az ajtózárra kanyarított felületek legyenek épek.
- A módosításokat és javításokat csak képzett szakember végezheti el.



Korlátozott garancia

Ha a készülék alkatrészeinek cseréjére vagy a készülék hibájának kijavítására a vásárló hibájából van szükség, a Samsung szervizdíjat számol fel. Ez a kikötés a következő esetekre vonatkozik:

- Behorpadt, megkarcolt vagy törött ajtó, fogantyú, külső panel vagy kezelőpanel.
- Törött vagy hiányzó tálca, görgő, összekötőelem vagy rács.

A sütőt csak rendeltetészerűen, a jelen útmutatóban leírt módon használja. Az útmutatóban olvasható Figyelmeztetések és Biztonsági utasítások nem térnek ki minden lehetséges helyzetre.

A sütő üzembe helyezése, karbantartása és működtetése során a felhasználó felelőssége, hogy észszerűen, elővigyázatosan és megfontoltan járjon el.

Mivel az itt szereplő utasítások több különböző típusra vonatkoznak, az Ön mikrohullámú sütőjének tulajdonságai némileg eltérhetnek az útmutatóban leírtaktól, és előfordulhat, hogy nem minden figyelmeztetés vonatkozik Önre. Ha kérdése vagy panasa van, forduljon a helyi Samsung szervizközponthoz, vagy kérjen segítséget és tájékoztatást online, a www.samsung.com oldalon.

A sütőt csak ételek melegítésére használja. Háztartási célokra készült. Ne melegítsen benne textíliát vagy magvakkal töltött párnát. A gyártó nem felelős a sütő helytelen vagy nem rendeltetészerű használatából eredő károkért.

A sütőt mindig tartsa tisztán és jó állapotban, különben sérül a sütő felülete, és veszélyes helyzetek alakulhatnak ki.

A termékcsoport meghatározása

Jelen termék az ISM B osztály/2. csoportnak megfelelő berendezés. A 2. csoportba tartoznak az anyagkezelés céljából a rádiófrekvenciás energiát elektromágneses sugárzás formájában létrehozó és/vagy felhasználó ISM berendezések, továbbá az EDM és az ivhegesztő berendezések.

A B osztályba tartoznak az otthoni használatra szánt berendezések, illetve az olyan létesítmények számára szánt berendezések, amelyek közvetlenül a háztartásokat ellátó alacsony feszültségű hálózatra csatlakoznak.

A termék hulladékba helyezésének módszere (WEEE - Elektromos és elektronikus berendezések hulladékai)



(A szelektív gyűjtő rendszerekkel rendelkező országokban használható)

Ez a jelzés a terméken, tartozékain vagy dokumentációján arra utal, hogy hasznos élettartama végén a terméket és elektronikus tartozékait (pl. töltőegység, fejhallgató, USB kábel) nem szabad a háztartási hulladékkal együtt kidobni. A szabálytalan hulladékba helyezés által okozott környezet- és egészségkárosodás megelőzése érdekében ezeket a tárgyakat különítse el a többi hulladéktól, és felelősségteljesen gondoskodjon az újrahasznosításukról az anyagi erőforrások fenntartható újrafelhasználásának elősegítése érdekében.

A háztartási felhasználók a termék forgalmazójától vagy a helyi önkormányzati szervektől kérjenek tanácsot arra vonatkozóan, hová és hogyan vihetik el az elhasznált termékeket a környezetvédelmi szempontból biztonságos újrahasznosítás céljából.

Az üzleti felhasználók lépjenek kapcsolatba szállítójukkal, és vizsgálják meg az adásvételi szerződés feltételeit. Ezt a terméket és tartozékait nem szabad az egyéb közületi hulladékkal együtt kezelni.

További információkért a Samsung környezetvédelmi kötelezettségvállalásairól és a termékspecifikus szabályozási kötelezettségeiről (pl. REACH, WEEE, Akkumulátorok) látogasson el a samsung.com/uk/aboutsamsung/samsungelectronics/corporatecitizenship/data_corner.html oldalra.



Üzembe helyezés

Tartozékok

A megvásárolt típustól függően a készülékkel együtt számos, többféleképpen alkalmazható tartozékot kap.

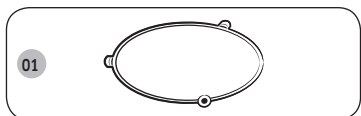

01 Görgős gyűrű: a mikrohullámú sütő közepére kell helyezni. A görgős gyűrű tartja a forgótányért.

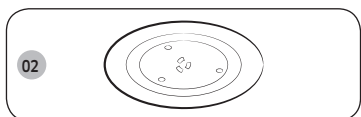

02 Forgótányér, amelyet a görgős gyűrűre kell helyezni úgy, hogy annak közepe az összekötőelemre kerüljön. A forgótányér tölti be a fő főzőfelület szerepét; mosogatáshoz könnyen kivethető.

⚠ VIGYÁZAT

A mikrohullámú sütőt tilos a görgős gyűrű és a forgótányér nélkül üzemeltetni.

Üzembe helyezés helye

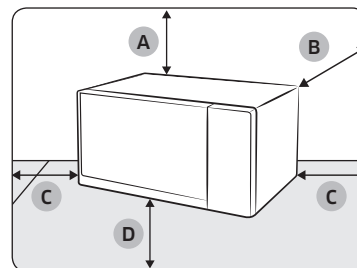

- A. 20 cm felette
- B. 10 cm mögötte
- C. 10 cm oldalt
- D. 85 cm-rel a padlószint felett

- Válasszon egy lapos, vízszintes területet kb. 85 cm-rel a padlószint felett. A felületnek kellő tartókapacitással kell rendelkeznie a mikrohullámú sütő megtartásához.
- A szellőzéshez biztosítson 20 cm-t felül és 10 cm-t a mikrohullámú sütő bal/jobbs/hátsó oldalán.
- Ne helyezze üzembe a mikrohullámú sütőt meleg vagy nedves környezetben, pl. más mikrohullámú sütők vagy radiátorok közelében.
- Biztosítsa, hogy a helyi áramforrás megfeleljen a mikrohullámú sütő specifikációinak. Amennyiben mindenképp szükség van rájuk, kizárólag jóváhagyott hosszabbító kábeleket használjon.
- Nedves ronggyal törölje át a készülék belsejét és az ajtótitkítést, mielőtt először használatba venné mikrohullámú sütőjét.

Forgótányér

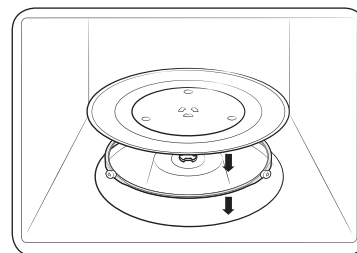

Távolítson el minden csomagolóanyagot a mikrohullámú sütő belsejéből. Helyezze be a görgős gyűrűt és a forgótányért. Ellenőrizze, hogy a forgótányér akadálymentesen forog-e.



Karbantartás

Tisztítás

A mikrohullámú sütő rendszeres tisztításával megelőzhető a szennyeződések kialakulása a mikrohullámú sütőn vagy annak belsejében. Minden esetben fordítson különös figyelmet az ajtóra, az ajtó szigetelésére, illetve a forgótányérra és a görgős gyűrűre (meghatározott modellek esetén).

Ha az ajtó nem nyílik és csukódik be könnyedén, első lépésként ellenőrizze, hogy az ajtószigetelések nem szennyezettek-e. Szappanos vízbe áztatott, puha ruhával tisztítsa meg a mikrohullámú sütő belső és külső oldalait. Öblítse le, majd szárítsa ki a sütőt.

Kellemetlen szagokat okozó makacs szennyeződések eltávolítása a mikrohullámú sütő belsejéből

1. Helyezzen egy pohár hígított citromlevet az üres mikrohullámú sütő forgótányérjának közepére.
2. Melegítse a mikrohullámú sütőt 10 percre a maximális teljesítményen.
3. A program befejezését követően várja meg, amíg a mikrohullámú sütő lehűl. Ezt követően nyissa ki az ajtót, majd tisztítsa meg a belsejét.

VIGYÁZAT

- Tartsa tisztán az ajtót és az ajtó szigetelését, ezzel biztosítva az ajtó sima nyitását és bezárását. Ellenkező esetben a mikrohullámú sütő élettartama csökkenhet.
- Ügyeljen arra, hogy ne fröcsköljön vizet a mikrohullámú sütő nyílásaiba.
- Ne használjon súrolószereket vagy vegyszereket a tisztításhoz.
- A mikrohullámú sütő minden egyes használatát követően, enyhe tisztítószerszerrel tisztítsa meg a sütőteret, miután a mikrohullámú sütő lehűlt.

Csere (javítás)

FIGYELMEZTETÉS

A mikrohullámú sütő nem tartalmaz a felhasználó által cserélhető alkatrészeket. Ne próbálja meg saját maga kicserélni vagy megjavítani a mikrohullámú sütőt.

- A zsanérok, a szigetelés és/vagy az ajtó meghibásodása esetén vegye fel a kapcsolatot egy képzett szerelővel vagy a helyi Samsung szervizközponttal.
- Amennyiben az izzó cseréjére van szükség, vegye fel a kapcsolatot a helyi Samsung szervizközponttal. Ne cserélje ki saját maga.
- Amennyiben a mikrohullámú sütő burkolatának külső részével van probléma, első lépésként húzza ki a tápkábelt a konnektorból, majd vegye fel a kapcsolatot egy helyi Samsung szervizközponttal.

Védelem a sütő hosszú ideig történő mellőzése esetén

Ha hosszú ideig nem használja a mikrohullámú sütőt, húzza ki a tápkábelt és vigye a mikrohullámú sütőt száraz, pormentes helyre. A mikrohullámú sütő belsejében felgyülemelő por és nedvesség negatívan befolyásolhatja a mikrohullámú sütő teljesítményét.

A mikrohullámú sütő jellemzői

Mikrohullámú sütő

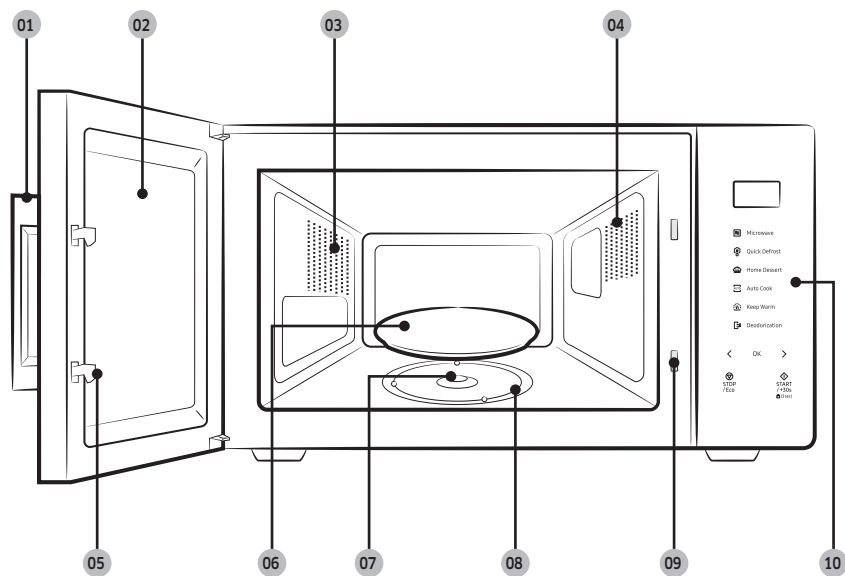

- | | | |
|------------------|-----------------------|-------------------------------|
| 01 Ajtófogantyú | 02 Ajtó | 03 Szellőzőnyílások |
| 04 Világítás | 05 Ajtózár kallantyúi | 06 Forgótányér |
| 07 Összekötőelem | 08 Görgős gyűrű | 09 Biztonsági rezesz nyílásai |
| 10 Kezelőpanel | | |

Kezelőpanel

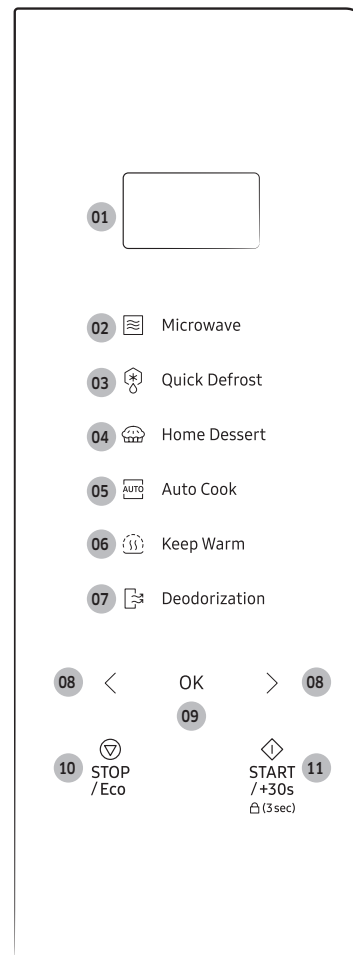

- | | |
|----|---|
| 01 | Kijelző |
| 02 | Microwave (Mikrohullámú sütő) |
| 03 | Quick Defrost (Gyorskiolvasztás) |
| 04 | Home Dessert (Otthoni desszert) |
| 05 | Auto Cook (Automatikus főzés) |
| 06 | Keep Warm (Melegen tartás) |
| 07 | Deodorization (Szagtalanítás) |
| 08 | Csökkentés/Növelés (Súly/adag/idő) |
| 09 | OK (Óra) |
| 10 | STOP/Eco (LEÁLLÍTÁS/Energiatakarékos) |
| 11 | START/+30s (INDÍTÁS/+30 mp) (Gyermekezár) |

A mikrohullámú sütő használata

A mikrohullámú sütő működése

A mikrohullámok nagyfrekvenciás elektromágneses hullámok; az általuk keltett energia hatására az étel forma- vagy színváltozás nélkül fő vagy melegszik meg.

A mikrohullámú sütőt a következőkre használhatja:

- Kiolvasztás
- Melegítés
- Sütés, főzés

Főzési elv

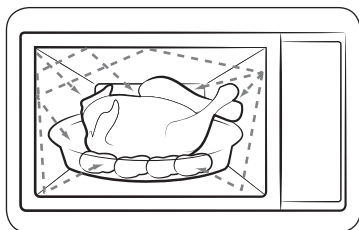

1. A magnetron által termelt mikrohullámok visszatükröződnek a belső térben, és a forgótányéron forgó ételben egyenletesen oszlanak el. Így az étel egyenletesen sül át.
2. A mikrohullámok kb. 2,5 cm mélységig hatolnak az ételbe. Ezután a hőnek az étel belsejében történő eloszlásával folytatódik a főzés.
3. A főzési idők a használt edény és az étel tulajdonságai szerint változnak:
 - Mennyiség és sűrűség
 - Víztartalom
 - Kiindulási hőmérséklet (fagyasztott vagy nem)

MEGJEGYZÉS

Mivel az étel közepét a hőeloszlás főzi meg, a főzés még az étel mikrohullámú sütőből való kivétele után is folytatódik. Ezért be kell tartani a receptekben és a jelen kézikönyvben előírt pihentetési időket, hogy biztosítsa:

- Hogy az étel közepén is egyenletesen átsüljön/megfőjön.
- Hogy az étel mindenhol egyforma hőmérsékletű legyen.

A mikrohullámú sütő működésének ellenőrzése

A következő egyszerű eljárással mindig ellenőrizheti, hogy mikrohullámú sütője megfelelően működik-e.

Ha bármilyen probléma merül fel, olvassa el a „Hibaelhárítás” című részt a 27-30 oldalakon.

MEGJEGYZÉS

A mikrohullámú sütőt megfelelő fali aljzatba kell csatlakoztatni. A forgótányért helyezze be a mikrohullámú sütőbe. A maximálistól (100 % - 800 W) eltérő teljesítményszint alkalmazásakor a víz hosszabb idő alatt forr fel.



1. Húzza meg a fogantyút a mikrohullámú sütő ajtajának kinyitásához.
2. Helyezzen a forgótányérra egy pohár vizet, és csukja be az ajtót.
3. Nyomja meg a **Microwave (Mikrohullámú sütő)** gombot.
4. A **START/+30s (INDÍTÁS/+30 mp)** gomb egymás utáni többszöri megnyomásával állítsa be az időt 4 vagy 5 percre.
5. A mikrohullámú sütő a beállított ideig melegíti a vizet. Ellenőrizze, hogy felforrt-e a víz.



A mikrohullámú sütő használata

Főzés/Melegítés

A következő eljárás ismerteti az étel főzésének vagy melegítésének folyamatát.

VIGYÁZAT

Mindig ellenőrizze a főzési beállításokat, mielőtt a mikrohullámú sütőt felügyelet nélkül hagyná.

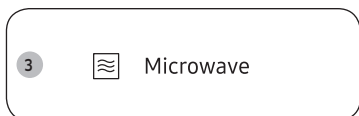

1. Húzza meg a fogantyút a mikrohullámú sütő ajtajának kinyitásához.
2. Helyezze az ételt a forgótányér közepére, és csukja be az ajtót.

VIGYÁZAT

Ne kapcsolja be a sütőt, ha az üres.

3. Nyomja meg a **Microwave (Mikrohullámú sütő)** gombot.
 - A kezelőpanel kijelzőjén megjelenik a megfelelő ikon () és a maximális teljesítmény (800 W).
4. Nyomja meg a < vagy > (**Csökkentés/Növelés**) gombot a megfelelő teljesítményszint kiválasztásához, majd nyomja meg az **OK** gombot.
 - A megfelelő teljesítményszint tekintetében olvassa el a „Teljesítményszintek és elkészítési idők” című részt (13. oldal).

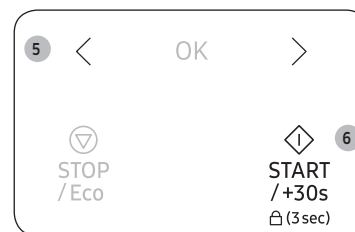
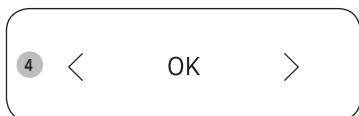

5. A megfelelő sütési/főzési idő beállításához nyomja meg a < vagy > (**Csökkentés/Növelés**) gombot.
 - A kezelőpanelen megjelenik az elkészítési idő.
6. A sütés elindításához nyomja meg a **START/+30s (INDÍTÁS/+30 mp)** gombot.
 - A világítás bekapcsol, és a forgótányér forogni kezd.
 - Amikor a sütés befejeződött, a mikrohullámú sütő négyszer sípol és a kezelőpanel kijelzőjén megjelenik a pontos idő. Ezután 3 alkalommal percenkénti emlékeztető hangjelzés hallatszik.



Az idő beállítása

Amikor a készülék áram alá kerül, a kijelzőn automatikusan megjelenik a „88 88”, majd a „12:00” felirat. Állítsa be a pontos időt. Az idő 12 vagy 24 órás formátumban jeleníthető meg. Az órát a következő alkalmakkor kell beállítani:

- A mikrohullámú sütő első üzembe helyezésekor
- Áramszünetet követően

MEGJEGYZÉS

A nyári időszámítás kezdetén és végén kézzel kell beállítani a pontos időt.



1. Nyomja meg az **OK** gombot.

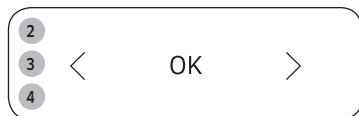

2. Nyomja meg a < vagy > (**Csökkentés/Növelés**) gombot a 24 vagy 12 órás formátumú óra beállításához, majd nyomja meg az **OK** gombot.
3. Nyomja meg a < vagy > (**Csökkentés/Növelés**) gombot az óra beállításához, majd nyomja meg az **OK** gombot.
4. Nyomja meg a < vagy > (**Csökkentés/Növelés**) a perc beállításához, majd nyomja meg az **OK** gombot.

MEGJEGYZÉS

Amikor a mikrohullámú sütő nincs használatban, a kezelőpanelen a pontos idő látható.

Teljesítményszintek és elkészítési idők

A teljesítményszint funkció lehetővé teszi, hogy az eloszlandó energia mennyiségét, tehát az étel megfőzéséhez vagy felmelegítésének idejét az étel típusához és mennyiségéhez igazítsa. Hét teljesítményszint közül választhat.

Teljesítményszint	Százalékarány	Teljesítmény
MAGAS	100 %	800 W
KÖZEPESEN MAGAS	75 %	600 W
KÖZEPES	56 %	450 W
KÖZEPESEN ALACSONY	38 %	300 W
KIOLVASZTÁS	23 %	180 W
ALACSONY	13 %	100 W

A kézikönyvben és a receptekben megadott főzési idők a jelzett specifikus teljesítményszinteknek felelnek meg.

- Magasabb teljesítményszintet beállítva az elkészítési idő csökken.
- Alacsonyabb teljesítményszintet beállítva az elkészítési idő nő.



A mikrohullámú sütő használata

Az elkészítési idő beállítása

Saját igényei szerint növelheti vagy csökkentheti a sütési időt, amikor a mikrohullámú sütő főzést végez.

- Az ajtót kinyitva bármikor ellenőrizheti, hogyan halad az ételkészítés, és szükség esetén csökkentheti vagy növelheti az ételkészítési időt.



1. módszer

Nyomja meg a **START/+30s (INDÍTÁS/+30 mp)** gombot a sütési idő 30 másodperccel történő növeléséhez.

- Például: Ha három perccel szeretné növelni az időt, nyomja meg hatszor a **START/+30s (INDÍTÁS/+30 mp)** gombot.

MEGJEGYZÉS

Az ételkészítési idő csak növelhető.

2. módszer

Nyomja meg a < vagy > (**Csökkentés/Növelés**) gombot a sütési idő beállításához.

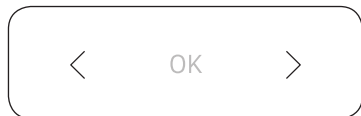

A főzés leállítása

A főzést bármikor leállíthatja, hogy az ételt:

- Ellenőrizhesse
- Átfordíthassa vagy megkeverhesse
- Állni hagyja

Az ételkészítés ideiglenes leállítása

1. Nyissa ki az ajtót vagy nyomja meg egyszer a **STOP/Eco (LEÁLLÍTÁS/Energiatakarékos)** gombot.
 - A sütő egy időre leáll.
2. A főzés folytatásához zárja be az ajtót és nyomja meg a **START/+30s (INDÍTÁS/+30 mp)** gombot.

Az ételkészítés leállítása

1. Nyissa ki az ajtót vagy nyomja meg egyszer a **STOP/Eco (LEÁLLÍTÁS/Energiatakarékos)** gombot.
 - A sütő egy időre leáll.
2. Nyomja meg ismét a **STOP/Eco (LEÁLLÍTÁS/Energiatakarékos)** gombot.



Az energiatakarékos üzemmód beállítása

A mikrohullámú sütő energiatakarékos üzemmóddal is rendelkezik.

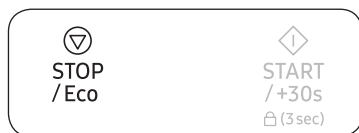

- Nyomja meg a **STOP/Eco (LEÁLLÍTÁS/Energiatakarékos)** gombot. A kezelőpanel kikapcsol.
- Az energiatakarékos üzemmód megszakitásához nyissa ki az ajtót vagy nyomja meg a **STOP/Eco (LEÁLLÍTÁS/Energiatakarékos)** gombot. A kezelőpanelen megjelenik a pontos idő.

MEGJEGYZÉS

Automatikus energiatakarékos funkció

A termék visszaáll készenléti üzemmódba, ha a beprogramozása közben 25 percig nem történik gombnyomás vagy szüneteltetik a használatát. Az ajtaját nyitva hagyva emellett a belső világítás 5 perc elteltével kikapcsol.

A Gyorskiolvasztás használata

A Gyorskiolvasztás funkció hús, baromfi, hal, fagyasztott zöldség és kenyér kiolvasztását teszi lehetővé. A kiolvasztási idő és a teljesítmény megválasztása automatikus. Mindössze a programot és a súlyt kell kiválasztania.

MEGJEGYZÉS

Csak mikrohullámú sütőben használható edényeket használjon.

Nyissa ki a készülék ajtaját. Helyezze a fagyasztott ételt a forgótányér közepére.

Csukja be az ajtót.



1. Húzza meg a fogantyút a mikrohullámú sütő ajtajának kinyitásához.
2. Helyezze az ételt a forgótányér közepére, és csukja be az ajtót.
3. Nyomja meg a **Quick Defrost (Gyorskiolvasztás)** gombot.

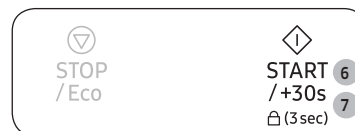
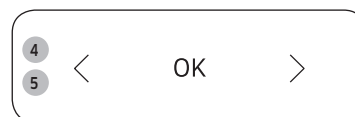

4. Nyomja meg a < vagy > (**Csökkentés/Növelés**) gombot az étel típusának kiválasztásához, majd nyomja meg az **OK** gombot.
 - További információkért tekintse meg a „A Gyorskiolvasztás program ismertetése” című részt a 16. oldalon.
5. Nyomja meg a < vagy > (**Csökkentés/Növelés**) az adag méretének kiválasztásához, majd nyomja meg az **OK** gombot.
6. A kiolvasztás indításához nyomja meg a **START/+30s (INDÍTÁS/+30 mp)** gombot.
 - Amikor a mikrohullámú sütő sípszót hallat, nyissa ki az ajtót és fordítsa át az ételt.
7. Csukja be az ajtót, majd nyomja meg a **START/+30s (INDÍTÁS/+30 mp)** gombot a kiolvasztás folytatásához.
 - Amikor a kiolvasztás befejeződött, a mikrohullámú sütő 4 sípszót hallat, a kezelőpanelen pedig megjelenik a pontos idő. Ezután 3 alkalommal percenkénti emlékeztető hangjelzés hallatszik.

A mikrohullámú sütő használata

A Gyorskiolvasztás program ismertetése

Az alábbi táblázat különböző Gyorskiolvasztás programokat, adagokat, várakozási időket és megfelelő javaslatokat mutat be. A kiolvasztás előtt távolítson el minden csomagolóanyagot az élelmiszerről. A húst, baromfit, halat, zöldséget vagy kenyeret helyezze lapos üvegtányérra vagy kerámiatányérra.

Kód/étel	Adag	Tudnivalók
1 Hús	200-1500 g	A széleket takarja le alufóliával. Fordítsa át a húst, amikor a sütő hangjelzést ad. A program marha-, bárány-, sertéshúshoz, sült marhaszelethez, apróhúshoz és darált húshoz alkalmas. Hagyja állni 20-60 percig.
2 Baromfi	200-1500 g	Takarja le a baromfi lábának és szárnyának végeit alufóliával. Fordítsa át a baromfit, amikor a sütő hangjelzést ad. Ez a program egész csirke és a csirke részeinek melegítéséhez egyaránt használható. 20-60 percig hagyja állni.
3 Hal	200-1500 g	Takarja le az egész hal farkát alufóliával. Fordítsa át a halat, amikor a sütő hangjelzést ad. Ezt a programot egész halhoz és szeletelt halhoz is használhatja. Hagyja állni 20-60 percig.
4 Fagyasztott zöldség	200-1500 g	A fagyasztott zöldséget rendezze el egyenletesen egy lapos üvegtálban. Forgassa vagy keverje meg a fagyasztott zöldséget, amikor a sütő hangjelzést ad. A program mindenféle fagyasztott zöldséghez megfelelő. Hagyja állni 5-20 percig.

Kód/étel	Adag	Tudnivalók
5 Kenyér	200-1500 g	Tegye a kenyeret fektetve sütőpapírra, és a sütő megfelelő hangjelzésére fordítsa át. Helyezze a süteményt egy kerámia tányérra, majd - ha lehet - fordítsa át, amikor a sütő jelez. Ez a program alkalmas mindenféle szeletelt kenyér vagy egész cipő, valamint zsemle és péksütemények kiolvasztására. A zsemleket körben helyezze el. Ez a program alkalmas mindenféle kelt tésztából készült sütemény, piskóta, túrótorta és vajastészták kiolvasztásához. Nem alkalmas vajás tészta, ropogós tészta, gyümölcsös és krémes sütemények, valamint csokoládéval bevont sütemények kiolvasztásához. 10-30 percig hagyja állni.

A Otthoni desszert használata

A Otthoni desszert 10 előre beprogramozott elkészítési beállítással rendelkezik. Sem az elkészítési időt, sem a teljesítményszintet nem kell beállítani.

VIGYÁZAT

Csak mikrohullámú sütőben használható edényeket használjon.

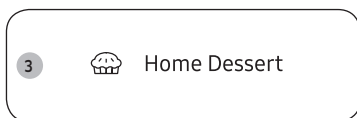

1. Húzza meg a fogantyút a mikrohullámú sütő ajtajának kinyitásához.
2. Helyezze az ételt a forgótányér közepére, és csukja be az ajtót.
3. Nyomja meg a **Home Dessert (Otthoni desszert)** gombot.

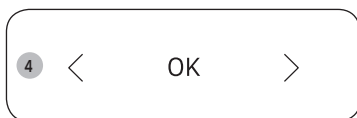

4. Nyomja meg a **< vagy >** (Csökkentés/Növelés) gombot az étel típusának kiválasztásához, majd nyomja meg az **OK** gombot.
 - További információkért tekintse meg a jelen útmutató „A Otthoni desszert program leírása” című részét a 17-19 oldalakon.



5. Nyomja meg a **START/+30s (INDÍTÁS/+30 mp)** gombot a Otthoni desszert indításához.
 - A mikrohullámú sütő az ételt a kiválasztott, előre beprogramozott beállítás szerint készíti el.
 - Amikor a sütés befejeződött, a mikrohullámú sütő négyezer sípol és a kezelőpanel kijelzőjén megjelenik a pontos idő. Ezt követően az emlékeztető jelzés 3 alkalommal sípol, percenként egyszer.

Az alábbi táblázat a 10 előre beállított elkészítési programhoz tartozó mennyiségeket és a vonatkozó utasításokat tartalmazza.

VIGYÁZAT

Az edények kiemeléséhez mindig használjon edényfogó kesztyűt!

A Otthoni desszert program leírása

Kód	Étel	Adag	Tudnivalók
1	Diós kuglóf	1 adag	Hozzávalók 120 g liszt, 150 g vaj, 100 g barna cukor, 2 db tojás, 50 g dió (feldarabolva), 4 g sütőpor
			<ol style="list-style-type: none">1. Keverje össze a vajat és a barna cukrot egy edényben.2. Tegye hozzá a tojást és keverje jól el.3. Tegye hozzá a lisztet, a sütőport és keverje tovább.4. Tegye hozzá a diót és keverje jól el.5. Öntse bele a keveréket kiszírozott üveg vagy műanyag tálba.6. Tegye a tálat a mikrohullámú sütőbe, majd válassza ki a Otthoni desszert [1] funkciót.7. Sütés után hagyja 2-3 percig állni.
2	Banánkenyér	1 adag (6 db)	Hozzávalók 3 db banán, 120 g palacsintateszta keverék, 120 g tej, 1 db tojás, 2 evőkanál malátaszirup.
			<ol style="list-style-type: none">1. Szeletelje fel a banánt.2. Keverje össze a palacsintateszta keveréket, a tejet, a tojást és a malátaszirupot egy edényben.3. Tegye hozzá a banánt és keverje jól el.4. Öntse bele a keveréket 6 papírpohárkába.5. Tegye a papírpoharakat a mikrohullámú sütőbe, majd válassza ki a Otthoni desszert [2] funkciót.6. Sütés után hagyja 2-3 percig állni.



A mikrohullámú sütő használata

Kód	Étel	Adag	Tudnivalók
3	Piskótatészta	1 adag	<p>Hozzávalók 170 g liszt, 50 g vaj, 150 g cukor, 3 db tojás, 10 g sütőpor</p> <ol style="list-style-type: none"> 1. Keverje össze a vajat és a cukrot egy edényben. 2. Tegye hozzá a tojást és keverje jól el. 3. Tegye hozzá a lisztet, a sütőport és keverje tovább. 4. Öntse bele a keveréket kizsirozott üveg vagy műanyag tálba. 5. Tegye a tálat a mikrohullámú sütőbe, majd válassza ki a Otthoni desszert [3] funkciót. 6. Sütés után hagyja 2-3 percig állni.
4	Brownie	1 adag	<p>Hozzávalók 90 g liszt, ½ csésze (olvasztott) vaj, 230 g cukor, 2 db tojás, 40 g kakaópor</p> <ol style="list-style-type: none"> 1. Keverje össze a vajat, a felvert tojást és a cukrot egy edényben. 2. Tegye hozzá a lisztet, a kakaóport és keverje tovább. 3. Öntse bele a keveréket kizsirozott üveg vagy műanyag tálba. 4. Tegye a tálat a mikrohullámú sütőbe, majd válassza ki a Otthoni desszert [4] funkciót. 5. Sütés után hagyja 20-30 percig állni.

Kód	Étel	Adag	Tudnivalók
5	Tojásos puding	1 adag (3 db)	<p>Hozzávalók 250 g tej, 40 g cukor, 2 db tojás</p> <ol style="list-style-type: none"> 1. Üsse bele a két tojást egy tálba. Verje kissé fel a tojást habverővel. A habverő csúcsa ne emelkedjen el az edény aljáról, hogy ne keletkezzen túl sok hab. 2. Keverje össze a tejet és a cukrot egy másik edényben. 3. Adja hozzá a tejet a felvert tojához, közben keverje tovább a keveréket. 4. Szűrje át a tojáskeveréket egy finom szűrőhálón. Kaparja le a szűrő alját spatulával. Kanalazza le a felületről az esetleges habot. 5. Öntse a keveréket pudingcsészékbe. 6. Tegye a csészéket a mikrohullámú sütőbe, majd válassza ki a Otthoni desszert [5] funkciót. 7. Ha elkészült, hűtse le, majd tálalja.
6	Csokoládés bögrésüti	1 adag	<p>Hozzávalók 30 g vaj, 60 g cukor, 1 db tojás, 40 g zsíros tejszín, 25 g liszt, 15 g kakaópor, 1,5 g vanília, 50 g nem túl édes csokoládécsipsz</p> <ol style="list-style-type: none"> 1. Keverje jól össze a vajat, a tojást és a tejszínt egy bögrében. 2. Adja hozzá a lisztet, a cukrot és keverje tovább. 3. Adja hozzá a kakaót, a vaniliát és keverje el megfelelően. 4. Keverje bele a csokidarabokat. 5. Tegye a csészét a mikrohullámú sütőbe és válassza ki a Otthoni desszert [6] funkciót. 6. Sütés után hagyja 2-3 percig állni.



Kód	Étel	Adag	Tudnivalók
7	Bögresüti	1 adag	Hozzávalók 30 g vaj, 60 g cukor, 1 db tojás, 50 g liszt, 30 g tej, 6 g vanília, 3 g mandulapor, 1,5 g sütőpor
			<ol style="list-style-type: none"> 1. Keverje jól össze a vajat és a tojást egy bögrében. 2. Tegye hozzá a lisztet, a cukrot, a sütőport és keverje tovább. 3. Adja hozzá a mandulaport, a vaniliát és keverje el megfelelően. 4. Tegye a csészét a mikrohullámú sütőbe és válassza ki a Otthoni desszert [7] funkciót. 5. Sütés után hagyja 2-3 percig állni.
8	Café Latte	1 adag	Hozzávalók 2 g instant kávégranulátum, 50 g víz, 125 g tej
			<ol style="list-style-type: none"> 1. Keverje össze a kávégranulátumot és a vizet egy bögrében. 2. Öntse bele a tejet egy másik bögrébe. 3. Tegye a kávékeveréket a mikrohullámú sütőbe, majd válassza ki a Otthoni desszert [8] funkciót. 4. Ha a készülék sípol, vegye ki a bögrét. 5. Tegye a tejet mikrohullámú sütőbe és nyomja meg a START/+30s (INDÍTÁS/+30 mp) gombot. 6. Elkészítést követően jól keverje fel és tálalja.

Kód	Étel	Adag	Tudnivalók
9	Green Tea Latte	1 adag	Hozzávalók 6 g zöldteapor, 15 g cukor, 250 g tej
			<ol style="list-style-type: none"> 1. Keverje össze az összes hozzávalót egy bögrében. 2. Tegye a csészét a mikrohullámú sütőbe és válassza ki a Otthoni desszert [9] funkciót. 3. Amikor elkészült, keverje jól meg és szolgálja fel.
10	Milk Tea	1 adag	Hozzávalók 2 tasak fekete tea, 60 g víz, 125 g tej
			<ol style="list-style-type: none"> 1. Tegye a két tasak fekete teát egy bögre vízbe. 2. Öntse bele a tejet egy másik bögrébe. 3. Tegye a teakeveréket a mikrohullámú sütőbe és válassza ki a Otthoni desszert [10] funkciót. 4. Ha a készülék sípol, vegye ki a bögrét. 5. Tegye a tejet mikrohullámú sütőbe és nyomja meg a START/+30s (INDÍTÁS/+30 mp) gombot. 6. Elkészítést követően jól keverje fel és tálalja.



A mikrohullámú sütő használata

Az Automatikus főzés használata

Az Automatikus főzés 18 előre beprogramozott elkészítési beállítással rendelkezik. Sem az elkészítési időt, sem a teljesítményszintet nem kell beállítani.

VIGYÁZAT

Csak mikrohullámú sütőben használható edényeket használjon.

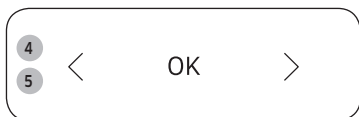

- Húzza meg a fogantyút a mikrohullámú sütő ajtajának kinyitásához.
- Helyezze az ételt a forgótányér közepére, és csukja be az ajtót.
- Nyomja meg az **Auto Cook (Automatikus főzés)** gombot.
- Nyomja meg a **< vagy > (Csökkentés/Növelés)** gombot az étel típusának kiválasztásához, majd nyomja meg az **OK** gombot.
 - További információkért tekintse meg a jelen útmutató „Az Automatikus főzés program leírása” című részét a 20-22 oldalakon.
- Nyomja meg a **< vagy > (Csökkentés/Növelés)** gombot az étel súlyának kiválasztásához, majd nyomja meg az **OK** gombot.
 - További információkért tekintse meg a jelen útmutató „Az Automatikus főzés program leírása” című részét a 20-22 oldalakon.
 - A választott menütől függően előfordulhat, hogy csak egyetlen súlybeállítást választhat.



- Nyomja meg a **START/+30s (INDÍTÁS/+30 mp)** gombot a Automatikus főzés indításához.
 - A mikrohullámú sütő az ételt a kiválasztott, előre beprogramozott beállítás szerint készíti el.
 - Amikor a sütés befejeződött, a mikrohullámú sütő négyszer sípol és a kezelőpanel kijelzőjén megjelenik a pontos idő. Ezt követően az emlékeztető jelzés 3 alkalommal sípol, percenként egyszer.

Az alábbi táblázat a 18 előre beállított elkészítési programhoz tartozó mennyiségeket és a vonatkozó utasításokat tartalmazza.

VIGYÁZAT

Az edények kiemeléséhez mindig használjon edényfogó kesztyűt!

Az Automatikus főzés program leírása

Kód	Étel	Adag	Tudnivalók
1	Készétel (mélyhűtött)	350 g 450 g	Tegye az ételt kerámia tányérba, és takarja le háztartási fóliával. Ez a program alkalmas a 3 összetevőből álló ételek melegítéséhez (pl. hús mártással, zöldség és egyféle köret, mint például burgonya, rizs vagy főtt tészta). 2-3 percig hagyja állni.
2	Vegetáriánus ételek (mélyhűtött)	350 g 450 g	Tegye az ételt kerámia tányérba, és takarja le háztartási fóliával. Ez a program kétféle összetevőből (pl. tészta mártással vagy rizs zöldségekkel) álló ételekhez ideális. 2-3 percig hagyja állni.



Kód	Étel	Adag	Tudnivalók
3	Brokkolirózsák	250 g	Mossa és tisztítsa meg a brokkoli darabokat. Egyenletesen oszlassa el a darabokat egy fedeles üvegtálban. Adjon hozzá 30-45 ml vizet. (2-3 evőkanál) Helyezze a tálat a forgótányér közepére. Lefedve főzze. Elkészítés után keverje meg. Ez a program brokkoli, szeletelt cukkini, padlizsán, sötétök vagy paprika elkészítésére alkalmas. 1-2 percig hagyja állni.
4	Szeletelt sárgarépa	250 g	Öblítse le és tisztítsa meg a sárgarépát, majd karikázza fel. Tegye a zöldséget fedeles üvegtálba. Adjon hozzá 30-45 ml vizet. (2-3 evőkanál) Helyezze a tálat a forgótányér közepére. Lefedve főzze. Elkészítés után keverje meg. Ez a program szeletelt sárgarépa, karfiolrózsák vagy karalábé elkészítésére alkalmas. 1-2 percig hagyja állni.
5	Zöldbab	250 g	Mossa és tisztítsa meg a zöldbabot. Egyenletesen oszlassa el a darabokat egy fedeles üvegtálban. 250 g elkészítéséhez adjon hozzá 30 ml (1 evőkanál) vizet. Helyezze a tálat a forgótányér közepére. Lefedve főzze. Elkészítés után keverje meg. 1-2 percig hagyja állni.

Kód	Étel	Adag	Tudnivalók
6	Spenót	150 g	Mossa és tisztítsa meg a spenótot. Tegye fedeles üvegtálba. Ne adjon hozzá vizet. Helyezze a tálat a forgótányér közepére. Lefedve főzze. Elkészítés után keverje meg. 1-2 percig hagyja állni.
7	Csőves kukorica	250 g	Mossa és tisztítsa meg a csöves kukoricát, és tegye ovális üvegtálba. Fedje le mikrohullámú sütőben használható háztartási fóliával és szurkálja meg a fóliát. 1-2 percig hagyja állni.
8	Hámozott burgonya	250 g	Mossa és hámozza meg a burgonyát, majd vágja egyforma szeletekre. Tegye a zöldséget fedeles üvegtálba. Adjon hozzá 45-60 ml (3-4 ek.) vizet. Helyezze a tálat a forgótányér közepére. Lefedve főzze. 2-3 percig hagyja állni.
9	Barna rizs (előfőzött)	125 g	Használjon nagyméretű hóálló üvegtálat fedővel. Adjon hozzá kétszer annyi hideg vizet (500 ml). Lefedve főzze. A pihentetési idő elején keverje meg, sózza és fűszerezze. 5-10 percig hagyja állni.
10	Teljes kiőrlésű makaróni	125 g	Használjon nagyméretű hóálló üvegtálat fedővel. Adjon hozzá 1 l forrásban lévő vizet, egy csipetnyi sót, és keverje jól össze. Fedő nélkül főzze. A pihentetési idő elején keverje meg, utána alaposan csöpögtesse le. 1 percig hagyja állni.



A mikrohullámú sütő használata

Kód	Étel	Adag	Tudnivalók
11	Quinoa	125 g	Használjon nagyméretű hőálló üvegtálat fedővel. Adjon hozzá kétszer annyi hideg vizet (500 ml). Lefedve főzze. A pihentetési idő elején keverje meg, sózza és fűszerezze. 1-3 percig hagyja állni.
12	Bulgur	125 g	Használjon nagyméretű hőálló üvegtálat fedővel. Adjon hozzá kétszer annyi hideg vizet (500 ml). Lefedve főzze. A pihentetési idő elején keverje meg, sózza és fűszerezze. 2-5 percig hagyja állni.
13	Csirkemell	300 g (2 db)	Mossa meg a szeleteket és helyezze őket kerámiatálra. Takarja le mikrohullámú sütőben használható háztartási fóliával. Szurkálja meg a fóliát. Helyezze az edényt a forgótányérra. 2 percig hagyja állni.
14	Pulykamell	300 g (2 db)	Mossa meg a szeleteket és helyezze őket kerámiatálra. Takarja le mikrohullámú sütőben használható háztartási fóliával. Szurkálja meg a fóliát. Helyezze az edényt a forgótányérra. 2 percig hagyja állni.
15	Friss halszeletek	300 g (2 db)	Mossa meg a halat, helyezze kerámiatálra, és locsolja meg egy evőkanál citromlével. Takarja le mikrohullámú sütőben használható háztartási fóliával. Szurkálja meg a fóliát. Helyezze az edényt a forgótányérra. 1-2 percig hagyja állni.

Kód	Étel	Adag	Tudnivalók
16	Friss lazacfilé	300 g (2 db)	Mossa meg a halat, helyezze kerámiatálra, és locsolja meg egy evőkanál citromlével. Takarja le mikrohullámú sütőben használható háztartási fóliával. Szurkálja meg a fóliát. Helyezze az edényt a forgótányérra. 1-2 percig hagyja állni.
17	Friss garnéla	250 g	Mossa meg a garnélát, helyezze kerámiatálra, és locsolja meg egy evőkanál citromlével. Takarja le mikrohullámú sütőben használható háztartási fóliával. Szurkálja meg a fóliát. Helyezze az edényt a forgótányérra. 1-2 percig hagyja állni.
18	Friss pisztráng	200 g	Tegyen 1-2 szelet friss halat egészben egy mikrohullámú sütéshez alkalmas tállra. Szórja meg egy csipet sóval és fűszerekkel, és locsolja meg egy evőkanál citromlével. Takarja le mikrohullámú sütőben használható háztartási fóliával. Szurkálja meg a fóliát. Helyezze az edényt a forgótányérra. 2 percig hagyja állni.



A Melegen tartás használata

A Melegen tartás funkció a feldolgalásig melegen tartja az ételt. Ezen funkció segítségével a feldolgalásig melegen tarthatja az ételt.

MEGJEGYZÉS

A maximális Melegen tartás idő 99 perc.



1. Nyomja meg a **Keep Warm (Melegen tartás)** gombot.

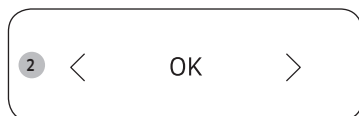

2. A kívánt elkészítési idő beállításához nyomja meg a < vagy > (**Csökkentés/Növelés**) gombot.



3. Nyomja meg a **START/+30s (INDÍTÁS/+30 mp)** gombot.
 - Az étel melegítésének leállításához nyissa ki az ajtót, vagy nyomja meg a **STOP/Eco (LEÁLLÍTÁS/Energiatakarékos)** gombot.

VIGYÁZAT

- Ne használja ezt a funkciót hideg ételek felmelegítésére. A programok a megsütött ételek sütés utáni melegen tartására használhatók.
- A melegen tartási funkció indítását követően a melegen tartás ideje nem módosítható.
- Ne fedje le se fedővel, se fóliával.
- Az edények kiemeléséhez mindig használjon edényfogó kesztyűt!

A Szagtalanítás használata

Használja ezt a funkciót szagos ételek főzése után, vagy ha a sütő belsejében füst gyűlt fel. Először tisztítsa meg a sütő belsejét.



1. Nyomja meg a **Deodorization (Szagtalanítás)** gombot és utána a **START/+30s (INDÍTÁS/+30 mp)** gombot.
 - Amint a művelet befejeződik, a sütő sípol.

MEGJEGYZÉS

- A Szagtalanítás időtartamát 5 percben határozták meg. A **START/+30s (INDÍTÁS/+30 mp)** gomb minden egyes megnyomásával 30 másodperccel növelhető, vagy a < vagy > (**Csökkentés/Növelés**) gomb minden egyes megnyomásával 10 másodperccel növelhető vagy csökkenthető.
- A maximális szagtalanítási idő 15 perc.

A mikrohullámú sütő használata

A gyermekzár használata

A mikrohullámú sütő speciális gyermekzár programmal rendelkezik, amely lehetővé teszi a mikrohullámú sütő lezárását, nehogy a gyerekek vagy a készülék használatában nem járatos személyek azt véletlenül bekapcsolják.



- A Gyermekzár, funkció be- vagy kikapcsolásához nyomja meg és tartsa lenyomva a **START/+30s (INDÍTÁS/+30 mp)** gombot 3 másodpercig.
 - A kezelőpanel lezárul a kijelzőjén pedig „L” látható.

- A Gyermekzár kikapcsolásához tartsa újabb 3 másodpercen át nyomva a **START/+30s (INDÍTÁS/+30 mp)** gombot.

A hangjelzés kikapcsolása

A sütő hangjelzését bármikor kikapcsolhatja.



- A sípoló hang kikapcsolásához nyomja meg egyszerre a < és > **(Csökkentés/Növelés)** gombot.
- A sípoló hang visszakapcsolásához ismételten nyomja meg egyszerre < és > **(Csökkentés/Növelés)** gombot.

A mikrohullámú sütőben használható edények

Ahhoz, hogy a mikrohullámú sütőben sütni vagy főzni lehessen, fontos, hogy a mikrohullámok be tudjanak hatolni az ételbe anélkül, hogy a felhasznált edény visszaverné vagy elnyelné azokat. Ezért fontos, hogy körültekintően válassza ki az edényeket. Ha az edény mikrohullámú sütőben használható jelöléssel van ellátva, nincs oka aggodalomra.

Az alábbi táblázat felsorolja a különböző edénytípusokat és azt, hogy azok használhatók-e mikrohullámú sütőben, és ha igen, akkor hogyan.

Főzőeszköz	Mikrohullámú sütőben használható	Megjegyzések
Alufólia	✓X	Kis mennyiségekben használható egyes területek túlsülése ellen. Ívkiülés keletkezhet, ha a fólia túl közel van a mikrohullámú sütő falához, vagy ha túl sok fóliát használ.
Pírtótányér	✓	8 percnél tovább előmelegíteni nem szabad.
Porcelán és agyagedény	✓	A porcelán, a cserép, a fajansz és csontporcelán edények általában alkalmazhatók a mikrohullámú sütőben, feltéve, hogy nincs rajtuk fém díszítés.
Eldobható poliészter ételdobozok	✓	Egyes fagyasztott ételeket ilyenekbe csomagolják.
Gyorsételek csomagolása		
• Polisztirol poharak, tartók	✓	Használhatók étel melegítésére. A túlmelegítéstől a polisztirol megolvadhat.
• Papírzacskók vagy újságpapír	X	Tűzet foghat.
• Újrahasznosított papír vagy fémszegélyek	X	Ívkiülést okozhat.
Üvegedény		
• Főző- és tárolóedény egyben	✓	Használható, ha nincs rajta fém díszítés.
• Finomüveg edények	✓	Ételek és italok melegítésére használható. A finom üveg eltörhet vagy megrepedhet hirtelen melegítéskor.

Főzőeszköz	Mikrohullámú sütőben használható	Megjegyzések
• Befőttes üvegek	✓	A fedelét le kell venni. Csak melegítésre használható.
Fém		
• Edények	X	Ívkiülést vagy tüzet okozhat.
• Fagyasztózacskó zárószalagja	X	
Papír		
• Tányér, pohár, szalvéta, papírtörülköző	✓	Rövid főzési és melegítési időhöz. A fölösleges nedvesség felszívására is használható.
• Újrahasznosított papír	X	Ívkiülést okozhat.
Műanyag		
• Edények	✓	Különösen hőálló műanyag esetén. Bizonyos egyéb műanyagok magas hőmérsékleten eldeformálódhatnak vagy elszíneződhetnek. Melamin műanyagok használata tilos.
• Háztartási fólia	✓	A nedvesség megtartására használható. Az étellel nem érintkezhet. Óvatosan távolítsa el a fóliát, mert forró gőz szállhat fel.
• Fagyasztózacskók	✓X	Csak ha főzhető vagy sütőben használható. Ne legyen hermetikusan zárt. Szükség esetén villával szurkálja meg.
Zsírpaper vagy sütőpaper	✓	A nedvességtartalom megőrzésére és a kifröccsenés megelőzésére alkalmazható.

✓ : Ajánlott

✓X : Körültekintően használja

X : Nem biztonságos

Sütési útmutató

Mikrohullámok

A mikrohullámú energia gyakorlatilag áthatol az ételen, és annak víz-, zsír- és cukortartalma magába szívja.

Az étel molekulái a mikrohullámok hatására gyors mozgást folytatnak. A gyors mozgás súrlódást kelt, és az ebből származó hő hatására puhul meg az étel.

Sütés, főzés

Mikrohullámú sütéshez és főzéshez alkalmas edények:

Az edénynek a maximális hatásfok érdekében át kell engednie a mikrohullámokat. A mikrohullámokat a fém, például a rozsdamentes acél, az alumínium és a réz visszaveri, akadálytalanul át tudnak azonban hatolni a kerámián, üvegen, porcelánon és műanyagon, éppúgy, mint a papíron és a fán. Ezért az ételt nem szabad fémedényekben készíteni.

Mikrohullámú sütéshez és főzéshez felhasználható élelmiszerek:

Mikrohullámú főzéshez számos ételféleség alkalmas, többek között a friss vagy fagyasztott zöldség, gyümölcs, tészta, rizs, gabona, bab, hal és hús. Mikrohullámú sütőben készíthet mártásokat, tejsodót, levest, gőzölt pudingot, befőttet és csatnit is. Általában véve a mikrohullámú főzés ideális minden olyan ételhez, amelyet rendszeren tűzhelyen készítené el. Például vaj vagy csokoládé olvasztása (lásd a tippeket, technikákat és javaslatokat tartalmazó fejezetet).

Az étel lefedése főzéskor

Nagyon lényeges az étel lefedése főzés közben, mivel az elpárolgó vízből képződő gőz hozzájárul a főzés folyamatához. Az étel különbözőképpen letakarható, például kerámiatányérral, műanyag fedéllel vagy mikrohullámú sütőben használható háztartási fóliával.

Pihentetési idők

A főzés befejeztével fontos az ételt állni hagyni, hogy a hőmérséklet az étel belsejében egyenletes legyen.

Folyadékok és ételek melegítése

Melegítési útmutatóul az alábbi táblázatban megadott teljesítményszinteket és időtartamokat vegye figyelembe.

Étel	Adag	Be-/kikapcsolás	Idő (perc)
Italok (kávé, tea, víz)	150 ml (1 csésze)	800 W	1-1½
	250 ml (1 bögre)		1½-2
Tudnivalók Töltse csészékbe, és fedetlenül melegítse. Helyezze a csészét/ bögrét a forgótányér közepére. A várakozási idő alatt hagyja őket a mikrohullámú sütőben, és jól keverje meg őket. 1-2 percig hagyja állni.			
Leves (mélyhűtött)	250 g	800 W	3-3½
	Tudnivalók Töltse ki mély kerámiatálba. Fedje le műanyag fedővel. Melegítés után jól keverje meg. Tálalás előtt újra keverje meg. 2-3 percig hagyja állni.		
Ragu (mélyhűtött)	350 g	600 W	5½-6½
	Tudnivalók A ragut szedje ki mély kerámiatálba. Fedje le műanyag fedővel. Melegítés közben időnként, pihentetés és tálalás előtt újra keverje meg. 2-3 percig hagyja állni.		
Tészta szósszal (mélyhűtött)	350 g	600 W	4½-5½
	Tudnivalók A tésztát (pl. spagetti vagy tojásos metélt) szedje ki kerámia lapostányérra. Takarja le mikrohullámú sütőben használható háztartási fóliával. Tálalás előtt keverje meg. 3 percig hagyja állni.		

Étel	Adag	Be-/kikapcsolás	Idő (perc)
Töltött tészta szósszal (mélyhűtött)	350 g	600 W	5-6
	Tudnivalók A töltött tésztát (pl. ravioli, tortellini) szedje ki mély kerámiatálba. Fedje le műanyag fedővel. Melegítés közben időnként, pihentetés és tálalás előtt újra keverje meg. 3 percig hagyja állni.		
Vegyes tál (mélyhűtött)	350 g	600 W	5½-6½
	Tudnivalók Állítson össze egy 2-3 mélyhűtött összetevőből álló fogást egy kerámia tányéron. Fedje le mikrohullámú sütőben használható háztartási fóliával. 3 percig hagyja állni.		
Tészta (fagyasztott) (cannelloni, makaróni, lasagne)	400 g	450 W	16-16½
	Tudnivalók A fagyasztott tésztát tegye kis méretű, lapos, szögletes, hőálló üvegtálba. Az edényt helyezze közvetlenül a forgótányérra. 2-3 percig hagyja állni.		

Hibaelhárítás és információs kódok

Hibaelhárítás

Ha a felsorolt problémák bármelyike felmerülne, az alábbi megoldások szerint járjon el.

Probléma	Ok	Teendő
Általában		
A gombok nem nyomhatók le teljesen.	Idegen anyag került a gombok közé.	Távolítsa el az idegen anyagot, majd próbálja meg újra.
	Érintógombos modellek esetén: A külső rész nedves.	Törölje le a nedvességet a külső részről.
	A gyerekszár aktív.	Kapcsolja ki a gyerekszárát.
Az idő nem jelenik meg.	Az Energiatakarékos funkció be van kapcsolva.	Kapcsolja ki az Energiatakarékos funkciót.
A mikrohullámú sütő nem működik.	Nincs áram.	Győződjön meg róla, hogy a készülék áram alatt van-e.
	Az ajtó nyitva van.	Csukja be az ajtót, majd próbálja meg újra.
	Az ajtó biztonsági mechanizmusát idegen anyag borítja.	Távolítsa el az idegen anyagot, majd próbálja meg újra.
A mikrohullámú sütő működés közben leáll.	A felhasználó kinyitotta az ajtót az étel megfordítása érdekében.	Az étel megfordítását követően a működés indításához nyomja meg ismét a START/+30s (INDÍTÁS/+30 mp) gombot.

Probléma	Ok	Teendő
Az áramellátás lekapcsol a működés során.	A mikrohullámú sütőt túlzottan hosszú ideje használja.	A mikrohullámú sütő hosszú ideig történő használatát követően hagyja lehűlni a sütőt.
	A hűtőventilátor nem működik.	Ellenőrizze, hogy hallja-e a hűtőventilátor hangját.
	Úgy próbálja használni a mikrohullámú sütőt, hogy nincs benne ételmyszer.	Helyezzen ételt a mikrohullámú sütőbe.
	Nincs elég szabad hely a mikrohullámú sütő szellőzéséhez.	A szellőzést szolgáló levegőbemenetek/-kimenetek a mikrohullámú sütő elején és hátsó részén helyezkednek el. Tartsa be a termék üzembe helyezési útmutatójában leírt távolságokat.
Egy pukkanó hang hallható működés közben, majd a mikrohullámú sütő nem működik.	Több dugót használ ugyanazon konnektorban.	Nevezzen ki egy adott konnektort a mikrohullámú sütő számára.
	A lezárt vagy fedéllel lezárt étel sütése okozhatja a pukkanó hangokat.	Ne használjon lezárt edényeket, mivel a benne lévő étel hőtágulása miatt kidurránhatnak.

Probléma	Ok	Teendő
A mikrohullámú sütő külső része túlságosan forró a működés során.	Nincs elég szabad hely a mikrohullámú sütő szellőzéséhez.	A szellőzést szolgáló levegőbemenetek/-kimenetek a mikrohullámú sütő elején és hátsó részén helyezkednek el. Tartsa be a termék üzembe helyezési útmutatójában leírt távolságokat.
	Tárgyak találhatók a mikrohullámú sütő tetején.	Távolítson el minden tárgyat a mikrohullámú sütő tetejéről.
Az ajtó nem nyitható ki megfelelően.	Élelmiszerdarabkák tapadtak az ajtó és a mikrohullámú sütő belső része közé.	Tisztítsa meg a mikrohullámú sütőt, majd nyissa ki az ajtót.
A melegítés funkcióval történő melegítés nem működik megfelelően.	Előfordulhat, hogy a mikrohullámú sütő nem működik, túl sok ételmyszert helyezett be a sütőbe vagy nem megfelelő sütőedényt használ.	Öntsön egy csésze vizet egy mikrohullámú sütőben használható edénybe, majd használja a mikrohullám funkciót 1-2 percig, és ellenőrizze, hogy a víz felmelegedett-e. Csökkentse az ételmyszer mennyiségét, majd indítsa újra a funkciót. Lapos aljú sütőedényt használjon.
Az olvasztás funkció nem működik.	Túl sok ételmyszert helyezett a sütőbe.	Csökkentse az ételmyszer mennyiségét, majd indítsa újra a funkciót.
A belső világítás gyenge vagy nem kapcsol be.	Az ajtót túl hosszú ideig hagyta nyitva.	Az Eco funkció használatakor a belső világítás automatikusan kikapcsol. Csukja be, majd ismét nyissa ki az ajtót, vagy nyomja meg a STOP/Eco (LEÁLLÍTÁS/Energiatakarékos) gombot.
	A belső világítást idegen anyag takarja.	Tisztítsa meg a mikrohullámú sütő belsejét, majd ellenőrizze újra.

Probléma	Ok	Teendő
Sípolás hallatszik sütés közben.	Az Automatikus főzés funkció használatakor a sípoló hang annak az idejét jelzi, hogy az élelmiszert meg kell fordítani az olvasztás során.	Az étel megfordítását követően a működés folytatásához nyomja meg ismét a START/+30s (INDÍTÁS/+30 mp) gombot.
A mikrohullámú sütő nincs szintben.	A mikrohullámú sütő egyenetlen felületen lett üzembe helyezve.	Biztosítsa, hogy a mikrohullámú sütő egyenes, stabil felületen legyen.
Szikrák jelennek meg sütés közben.	Fémedényeket használt a mikrohullámú sütés/olvasztás funkciókhoz.	Ne használjon fémedényeket.
Amikor a mikrohullámú sütő áram alá kerül, azonnal elindul.	Az ajtó nincs teljesen becsukva.	Csukja be az ajtót, majd próbálja meg újra.
A mikrohullámú sütőn áram folyik keresztül.	Az elektromos hálózat vagy a konnektor nincs megfelelően leföldelve.	Biztosítsa, hogy az elektromos hálózat vagy a konnektor megfelelően le legyen földelve.
<ol style="list-style-type: none"> Csepeg a víz. Az ajtó egyik nyílásán gőz áramlik ki. Víz maradt a mikrohullámú sütőben. 	Az élelmiszertől függően víz vagy gőz jelenhet meg a sütőben. Ez nem jelenti a mikrohullámú sütő meghibásodását.	Hagyja lehűlni a mikrohullámú sütőt, majd egy száraz törülközővel törölje ki.

Probléma	Ok	Teendő
A mikrohullámú sütőben lévő világítás fényereje folyamatosan változik.	A fényerő az adott funkciók közti teljesítményfelvétel függvényében változik.	A sütés közbeni teljesítményváltozás nem meghibásodás. Ez nem jelenti a mikrohullámú sütő meghibásodását.
A sütés befejeződött, de a hűtőventilátor továbbra is forog.	A mikrohullámú sütő kiszellőztetése érdekében a hűtőventilátor a sütés befejezését követően további kb. 3 percig forog.	Ez nem jelenti a mikrohullámú sütő meghibásodását.
Forgótányér		
Forgás közben a forgótányér kiugrik a helyéről, és nem forog tovább.	Nincs behelyezve a görgős gyűrű, vagy nincs megfelelően a helyén.	Helyezze be a görgős gyűrűt, majd próbálja meg újra.
A forgótányér ugrál a forgás közben.	A forgótányér nincs megfelelően a helyén, túl sok ételt helyezett be vagy az edény túlságosan nagy és hozzáér a mikrohullámú sütő belső részéhez.	Csökkentse az étel mennyiségét és ne használjon túlságosan nagy edényt.
A forgótányér zörög a forgás közben és zajos.	Ételmaradék tapadt a mikrohullámú sütő aljára.	Távolítson el minden ételmaradékot a mikrohullámú sütő aljáról.

Hibaelhárítás és információs kódok

Probléma	Ok	Teendő
Mikrohullámú sütő		
A mikrohullámú sütő nem melegít.	Az ajtó nyitva van.	Csukja be az ajtót, majd próbálja meg újra.
Füst látható az előmelegítés közben.	A mikrohullámú sütő első használata során a fűtőelemek füstölhetnek.	Ez nem jelent meghibásodást. A mikrohullámú sütő 2-3 alkalommal történő használatát követően ennek meg kell szűnnie.
	Étel került a fűtőelemekre.	Hagyja lehűlni a mikrohullámú sütőt, majd távolítsa el az ételt a fűtőelemekről.
A mikrohullámú sütő használatakor égett vagy műanyag szag érezhető.	Műanyag vagy nem hőálló edényt használt.	Magas hőmérsékletű sütésre alkalmas üvegedényt használjon.
Kellemetlen szag áramlik a mikrohullámú sütőből.	Ételmaradékok vagy műanyag olvadt bele és tapadt a sütő belsejére.	Használja a párolás funkciót, majd egy száraz ruhával törölje ki. A szagok gyorsabb eltávolítása érdekében helyezzen egy citromszeletet a mikrohullámú sütőbe, majd kapcsolja be a sütőt.

Probléma	Ok	Teendő
A mikrohullámú sütő nem süt megfelelően.	A mikrohullámú sütő ajtaját sokszor kinyitják a sütés közben.	Ha túlzottan sokszor nyitja ki az ajtót, a belső hőmérséklet lecsökken, ami hatással lehet az elkészített étel minőségére.
	A mikrohullámú sütő kezelőgombjai nincsenek megfelelően beállítva.	Állítsa be megfelelően a mikrohullámú sütő kezelőgombjait, majd próbálja meg újra.
	Nem megfelelő típusú vagy méretű sütőedényt használt.	Használjon lapos aljú, megfelelő sütőedényt.

Információs kód

Információs kód	Ok	Teendő
C-d0	A kezelőgombokat 10 másodpercnél hosszabb ideig nyomta le.	Tisztítsa meg a gombokat, és ellenőrizze, hogy lát-e víznyomokat a gombok körül. Ha a hiba ismét előfordul, kapcsolja ki a mikrohullámú sütőt legalább 30 másodpercre, majd próbálja meg ismét a beállítást. Ha a probléma ismét felmerül, forduljon a helyi SAMSUNG ügyfélszolgálathoz.

MEGJEGYZÉS

Ha a javasolt módon nem lehet megoldani a problémát, forduljon a legközelebbi SAMSUNG ügyfélszolgálathoz.

Műszaki adatok

A SAMSUNG mindenkor termékei fejlesztésére törekszik. Ezért mind a tervezési jellemzők, mind a használati útmutatók előzetes figyelmeztetés nélkül megváltozhatnak.

A 2/1984 (III.10) BKM-IPM. közös szabályozás értelmében a Samsung mint forgalmazó tanúsítja, hogy az MS23T5018A* típusú mikrohullámú sütő megfelel a lent felsorolt műszaki paramétereknek.

Modell	MS23T5018A*
Tápellátás	230 V ~ 50 Hz AC
Teljesítményfelvétel Maximális teljesítmény Mikrohullám	1150 W 1150 W
Kimeneti teljesítmény	100 W / 800 W - 6 szint (IEC-705)
Üzemi frekvencia	2450 MHz
Méret (szé. x ma. x mé.) Külső (fogantyúval) Sütőtér	489 x 275 x 363 mm 330 x 211 x 324 mm
Úrtartalom	23 liter
Tömeg Nettó	Kb. 12,0 kg
Zajszint	42 dBA

Jegyzet

A Samsung garanciája NEM terjed ki azokra az esetekre, amikor Ön azért kéri a szerviz segítségét, hogy elmagyarázzák a készülék működését, helyreállítsák a nem megfelelő üzembe helyezés következményeit, illetve elvégezzék a készülék rendes tisztítását vagy karbantartását.

KÉRDÉSE VAGY ÉSZREVÉTELE VAN?

ORSZÁG	HÍVJA A KÖVETKEZŐ SZÁMOT:	VAGY LÁTOGASSON EL HONLAPUNKRA:
ALBANIA	045 620 202	www.samsung.com/al/support
BOSNIA North Macedonia	055 233 999 023 207 777	www.samsung.com/support www.samsung.com/mk/support
BULGARIA	*3000 Цена на един градски разговор 0800 111 31 Безплатен за всички оператори	www.samsung.com/bg/support
CROATIA	072 726 786	www.samsung.com/hr/support
CZECH	800 - SAMSUNG (800-726786)	www.samsung.com/cz/support
HUNGARY	0680SAMSUNG (0680-726-7864)	www.samsung.com/hu/support
MONTENEGRO	020 405 888	www.samsung.com/support
POLAND	[IM] 801-172-678* lub +48 22 607-93-33* Specjalistyczna infolinia do obsługi zapytań dotyczących telefonów komórkowych: 801-672-678* * (opłata według taryfy operatora) [CE] 801-172-678* lub +48 22 607-93-33* * (opłata według taryfy operatora)	http://www.samsung.com/pl/support/
ROMANIA	*8000 (apel in retea) 08008-726-78-64 (08008-SAMSUNG) Apel GRATUIT Atenție: Dacă efectuați apelul din rețeaua Digi (RCS/RDS), vă rugăm să ne contactați formând numărul Telverde fără ultimele două cifre, astfel: 0800872678.	www.samsung.com/ro/support
SERBIA	011 321 6899	www.samsung.com/rs/support
SLOVAKIA	0800 - SAMSUNG (0800-726 786)	www.samsung.com/sk/support
LITHUANIA	8-800-77777	www.samsung.com/lt/support
LATVIA	8000-7267	www.samsung.com/lv/support
ESTONIA	800-7267	www.samsung.com/ee/support
SLOVENIA	080 697 267 (brezplačna številka)	www.samsung.com/si/support
Kosovo	0800 10 10 1	www.samsung.com/support



DE68-04595J-00

Mikrovlnná rúra

Používateľská príručka

MS23T5018A*



SAMSUNG

Obsah

Bezpečnostné pokyny	3	Použitie mikrovlnnej rúry	11
Dôležité bezpečnostné pokyny	3	Spôsob fungovania mikrovlnnej rúry	11
Všeobecná bezpečnosť	5	Kontrola správnej prevádzky mikrovlnnej rúry	11
Bezpečnostné opatrenia spojené s prevádzkou mikrovlnnej rúry	6	Varenie/prihrievanie	12
Obmedzená záruka	7	Nastavenie času	13
Definícia produktovej skupiny	7	Zmeny úrovni výkonov a času	13
Správna likvidácia tohoto výrobku (Elektrotechnický a elektronický odpad)	7	Nastavenie času varenia	14
Inštalácia	8	Zastavenie varenia	14
Príslušenstvo	8	Nastavenie režimu úspory energie	15
Miesto inštalácie	8	Používanie funkcie Rýchle rozmrazovanie	15
Tanier	8	Používanie funkcie Domáci dezert	17
Údržba	9	Používanie funkcie Automatické varenie	20
Čistenie	9	Používanie funkcie Uchovanie v teplom stave	23
Výmena (oprava)	9	Používanie funkcie Odstránenie zápachu	23
Starostlivosť počas dlhšej doby nepoužívania	9	Používanie funkcie detského zámku	24
Funkcie mikrovlnnej rúry	10	Vypínanie signalizácie	24
Mikrovlnná rúra	10	Sprievodca pomôckami na varenie	25
Ovládací panel	10	Sprievodca varením	26
		Riešenie problémov a informačné kódy	27
		Riešenie problémov	27
		Informačný kód	30
		Technické údaje	31

Bezpečnostné pokyny

DÔLEŽITÉ BEZPEČNOSTNÉ POKYNY

POZORNE SI ICH PREČÍTAJTE A USCHOVAJTE ICH PRE BUDÚCE POUŽITIE.

VAROVANIE: Ak sú poškodené dvierka alebo tesnenia dvierok, rúra sa nemôže používať dovedy, kým ju neopraví kompetentná osoba.

VAROVANIE: Pre iné osoby ako kompetentnú osobu je nebezpečné, aby vykonávali servis alebo opravu, ktorá zahŕňa demontovanie krytu, ktorý zabezpečuje ochranu pred vystavením sa mikrovlnnému žiareniu.

VAROVANIE: Kvapaliny a iné potraviny sa nemôžu zohrievať v uzatvorených nádobách, pretože môžu vybuchnúť.

VAROVANIE: Deťom dovoľte používať mikrovlnnú rúru bez dozoru len v prípade, ak ste im dali dostatočné pokyny na to, aby vedeli používať rúru bezpečným spôsobom a pochopili riziká nesprávneho používania.

Toto zariadenie je určené len na použitie v domácnostiach a nie je určené na použitie:

- v oblastiach kuchýň pre personál predajní, kancelárií a iných pracovných prostredí;
- vo farmárskych budovách;

- pre zákazníkov v hoteloch, motelloch a iných ubytovacích zariadeniach;
 - v zariadeniach poskytujúcich nocľah s raňajkami.
- Používajte len kuchynské riady, ktoré sú vhodné pre mikrovlnné rúry.

Keď ohrievate potraviny v plastových alebo papierových nádobách, dávajte pozor na rúru z dôvodu ich možného vznietenia.

Mikrovlnná rúra je určená na ohrievanie jedla a nápojov. Sušenie jedla alebo odevov a zohrievanie ohrevných vankúšov, papúč, špongií, vlhkých handričiek a podobných predmetov môže znamenať riziko zranenia, vznietenia alebo zapálenia. V prípade spozorovania dymu (vychádzajúceho) vypnite alebo odpojte zariadenie a ponechajte dvierka zatvorené, aby ste zadusili akékoľvek plamene.

Mikrovlnné ohrievanie nápojov môže spôsobiť oneskorené vyvretie, preto dávajte pozor pri manipulácii s nádobou. Obsah detských fliaš alebo pohárikov s detskou stravou zamiešajte alebo pretraste a pred konzumáciou skontrolujte jeho teplotu, aby ste predišli popáleninám.

Vajíčka v škrupinách a celé natvrdo uvarené vajíčka sa nemôžu ohrievať v mikrovlnnej rúre, pretože môžu vybuchnúť, a to dokonca aj po skončení mikrovlnného ohrievania.

Bezpečnostné pokyny

Rúra sa musí pravidelne čistiť a musia sa z nej odstraňovať akékoľvek zvyšky jedál.

Ak sa rúra neudržiava v čistom stave, môže to viesť k opotrebovaniu povrchu, čo by mohlo nepriaznivo ovplyvniť životnosť zariadenia a pravdepodobne mať za následok nebezpečnú situáciu.

Mikrovlnná rúra je určená na použitie len na pracovnom pulte (voľne stojaca), nemali by ste ju umiestňovať do skriniek. Kovové nádoby na jedlo a nápoje nesmiete vkladať do mikrovlnnej rúry.

Pri vyberaní nádob zo zariadenia dávajte pozor, aby ste nenarušili polohu otočného taniera.

Zariadenie nesmiete čistiť parným čističom.

Zariadenie sa nesmie čistiť pomocou silného prúdu vody.

Zariadenie nie je určené na montáž do automobilov, karavanov ani podobných dopravných prostriedkov.

Tento spotrebič nie je určený na používanie osobami (vrátane detí) s obmedzenými fyzickými, zmyslovými alebo mentálnymi schopnosťami, prípadne s nedostatkom skúseností a vedomostí, kým sa na ne nebude dozerať alebo sa im neposkytnú pokyny o používaní spotrebiča zo strany osoby, ktorá je zodpovedná za ich bezpečnosť.

Deti by mali byť pod dohľadom, aby sa zaistilo, že sa nebudú so zariadením hrať.

Toto zariadenie môžu používať deti vo veku viac ako 8 rokov, osoby s obmedzenými fyzickými, zmyslovými alebo mentálnymi schopnosťami alebo osoby s nedostatkom skúseností a vedomostí, ak sa na nich bude dozerať alebo ak budú poučení o pokynoch používania zariadenia bezpečným spôsobom a ak porozumejú všetkým možným rizikám. Deti by sa nemali hrať so zariadením. Deti by bez dozoru nemali vykonávať čistenie ani údržbu zariadenia.

Ak je poškodený prírodný kábel, musí ho vymeniť výrobca, jeho servisný agent alebo podobne kvalifikovaná osoba, aby sa predišlo nebezpečenstvu.

Táto rúra by sa mala umiestniť v správnom smere a v správnej výške, aby bol zabezpečený jednoduchý prístup k otvoru a riadiacej oblasti.

Pred prvým použitím rúry by ste ju mali nechať 10 minút v prevádzke s vodou a až následne začať používať.

Ak rúra vydáva zvláštne zvuky, zápach spáleniny alebo sa z nej šíri dym, okamžite odpojte sieťovú zástrčku a obráťte sa na najbližšie servisné stredisko.

Táto mikrovlnná rúra sa musí umiestniť tak, aby bol prístup k zástrčke.

Všeobecná bezpečnosť

Akékoľvek modifikácie či opravy smie vykonávať len kvalifikovaný personál.

Jedlo ani tekutiny uzatvorené v nádobách nezohrievajte pri funkcii mikrovlnného ohrevu.

Na čistenie rúry nepoužívajte benzén, riedidlo, alkohol, parné čistiace zariadenia ani vysokotlakové čističe.

Rúru neinštaluje: blízko ohrievača alebo horľavých materiálov, na vlhkých, mastných, prašných miestach či miestach, ktoré sú vystavené priamemu slnečnému svetlu alebo vode, ani na miestach, kde môže unikať plyn, a ani na nerovný povrch.

Túto rúru treba riadne uzemniť v súlade s miestnymi a národnými predpismi.

Na odstránenie neznámych látok z kontaktov a svoriek zástrčky používajte pravidelne suchú textíliu.

Napájací kábel neťahajte, nadmerne neohýbajte ani naň nekladte ťažké predmety.

V prípade úniku plynu (propán, LP atď.) okamžite vyvetrajte. Nedotýkajte sa napájacieho kábla.

Nedotýkajte sa napájacieho kábla mokrymi rukami.

Rúru počas prevádzky nevypínajte odpojením napájacieho kábla.

Nevkladajte prsty ani neznáme látky. Ak sa do rúry dostanú neznáme látky, odpojte napájací kábel a kontaktujte miestne servisné stredisko spoločnosti Samsung.

Rúru nevystavujte nadmernému tlaku ani nárazom.

Rúru neumiestňujte na krehké predmety.

Uistite sa, či sa napájacie napätie, frekvencia a prúd zhodujú s technickými údajmi výrobku.

Napájaciu zástrčku pripojte pevne do sieťovej zásuvky. Nepoužívajte rozbočovacie adaptéry, predlžovacie káble ani elektrické transformátory.

Nevešajte napájací kábel na kovové predmety. Zabezpečte, aby sa kábel nachádzal medzi predmetmi alebo za rúrou.

Nepoužívajte poškodenú napájaciu zástrčku, napájací kábel alebo uvoľnenú sieťovú zásuvku.

Pri poškodených napájacích zástrčkách alebo kábloch kontaktujte miestne servisné stredisko spoločnosti Samsung.

Na rúru nelejte ani priamo nestriekajte vodu.

Na rúru, do jej vnútra ani na dvierka rúry neumiestňujte žiadne predmety.

Na rúru nestriekajte prchavé látky (napr. insekticídy).

V rúre neskladujte horľavé materiály. Buďte opatrní pri zohrievaní jedál a nápojov s obsahom alkoholu, pretože sa alkoholové výpary môžu dostať do kontaktu s horúcimi časťami rúry.

Deti môžu naraziť do dvierok alebo si do nich zaseknúť prsty. Pri otváraní/zatváraní dvierok držte deti ďalej.

Výstraha týkajúca sa mikrovlnnej rúry

Mikrovlnné ohrievanie nápojov môže spôsobiť oneskorené vyprsknutie vriacej tekutiny. Dávajte vždy pozor pri manipulácii s nádobou. Pred vytiahnutím nechajte nápoje odstáť aspoň 20 sekúnd.

V prípade potreby počas ohrievania premiešajte. Vždy po zohriatí premiešajte.

V prípade obarenia postupujte podľa pokynov prvej pomoci:

1. ponorte obarené miesto aspoň na 10 minút do studenej vody,
2. zakryte ho čistým suchým kusom látky,
3. nepoužívajte žiadne krémy, oleje ani pleťové mlieka.

Aby ste zabránili poškodeniu plechu či podstavca, nekladajte ich do vody krátko po dovarení.

Nepoužívajte rúru na vyprážanie v tuku, pretože teplotu oleja nie je možné kontrolovať. Mohlo by dôjsť k náhlemu prekypeniu horúceho oleja.



Bezpečnostné pokyny

Bezpečnostné opatrenia mikrovlnnej rúry

Používajte len riad vhodný pre mikrovlnnú rúru. Nepoužívajte kovové nádoby, riad so zlatými či striebornými prvkami, grilovacie ražne atď.

Odstráňte kovové spinky. Môže sa vyskytnúť elektrický oblúk.

Rúru nepoužívajte na sušenie papiera alebo oblečenia.

Pri menšom objeme jedla nastavte kratšiu dobu zohrievania. Predídete tým jeho prehriatiu alebo spáleniu.

Napájací kábel a napájaciu zástrčku uchovávajte mimo vody a zdrojov tepla.

Nezohrievajte vajička so škrupinami ani vajička natvrdo. Predídete tak riziku výbuchu.

Nezohrievajte vzduchom utesnené ani vákuovo utesnené nádoby, orechy, paradajky atď.

Nezakrývajte ventilačné otvory látkami alebo papierom. Hrozí nebezpečenstvo vzniku požiaru.

Rúra sa môže prehriať a automaticky vypnúť. V tomto prípade zostane vypnutá, kým dostatočne nevychladne.

Pri vyberaní kuchynského riadu z rúry vždy používajte chňapky.

V polovici ohrievania alebo po jeho skončení tekutiny premiešajte a po skončení ohrievania nechajte tekutinu ešte 20 sekúnd postáť, aby nedošlo k náhlemu zovretiu.

Pri otváraní dvierok si držte od rúry odstup na dĺžku paže, aby vás neobaril unikajúci horúci vzduch alebo para.

Nespúšťajte rúru, ak je prázdna. Rúra sa z bezpečnostných dôvodov na 30 minút automaticky vypne. Ak rúru uvediete do činnosti omylom, odporúčame vám do vnútra rúry vždy umiestniť pohár vody na absorbovanie mikrovlnného žiarenia.

Rúru nainštalujte do priestoru podľa vzdialeností uvedených v tejto príručke. (Pozrite si časť Inštalácia mikrovlnnej rúry.)

Dávajte pozor, keď pripájate iné elektrické spotrebiče do zásuviek v blízkosti rúry.

Bezpečnostné opatrenia spojené s prevádzkou mikrovlnnej rúry

Nedodržanie nasledujúcich bezpečnostných opatrení môže spôsobiť nebezpečné vystavenie sa mikrovlnnému žiareniu.

- Nezapínajte rúru s otvorenými dvierkami. Nemanipulujte s bezpečnostnými vnútornými uzamknutiami (západky dverí). Nevkladajte nič do otvorov bezpečnostného vnútorného uzamknutia.
- Medzi dvierka rúry a prednú stranu nekladte žiadne objekty ani nedovoľte, aby sa jedlo alebo zvyšky čistiaceho prostriedku nahromadili na tesniacich povrchoch. Dvierka a tesniace povrchy uchovávajte v čistote tak, že ich po každom použití rúry najskôr utriete vlhkou tkaninou a potom jemnou suchou tkaninou.
- Nepoužívajte rúru, ak je poškodená. Používať smiete len po oprave kvalifikovaným technikom.
Dôležité: dvierka rúry treba správne zatvoriť. Dvierka nesmú byť ohnuté, pánty dvierok nesmú byť zlomené ani uvoľnené, tesnenie dvierok a tesniace povrchy nesmú byť poškodené.
- Všetky úpravy či opravy musí vykonávať kvalifikovaný technik.



Obmedzená záruka

Spoločnosť Samsung účtuje poplatok za výmenu príslušenstva alebo opravu kozmetickkej poruchy, ak poškodenie zariadenia alebo príslušenstva spôsobil zákazník. Táto výhrada sa vzťahuje na nasledujúce položky:

- Preliačené, poškrábané alebo odlomené dvierka, rukoväte, vonkajší panel alebo ovládaci panel.
- Rozbitý alebo chýbajúci tanier, valčekový vodič taniera, spojovacie zariadenie alebo mriežka.

Túto rúru používajte len na určené účely tak, ako je to opísané v tejto používateľskej príručke. Výstrahy a dôležité bezpečnostné pokyny v tejto príručke nepokrývajú všetky možné okolnosti a situácie, ktoré sa môžu vyskytnúť. Pri inštalácii, údržbe a prevádzke tejto rúry postupujte uvážlivo, pozorne a obozretne.

Keďže nasledujúce prevádzkové pokyny sa vzťahujú na niekoľko modelov, vlastnosti vašej mikrovlnnej rúry sa môžu mierne odlišovať od opisu v tejto príručke a nemusia sa na ňu vzťahovať všetky výstražné značky. Ak máte otázky alebo nejasnosti, kontaktujte miestne servisné stredisko spoločnosti Samsung alebo vyhľadajte pomoc a informácie online na adrese www.samsung.com.

Túto rúru používajte len na ohrievanie jedla. Je určená iba na použitie v domácnosti.

Nezohrievajte žiadny druh textilu či vankúše z vlákien. Výrobca nenesie zodpovednosť za škody spôsobené nenáležitým alebo nesprávnym používaním rúry.

Ak chcete zabrániť poškodeniu povrchu rúry a nebezpečným situáciám, rúru uchovávajte vždy čistú a dobre udržiavanú.

Definícia produktovej skupiny

Tento produkt je zariadením skupiny 2 triedy B ISM. Definícia skupiny 2 zahŕňa všetky zariadenia ISM, v ktorých sa zámerne generuje alebo používa rádiový frekvenčná energia v podobe elektromagnetického žiarenia na spracovanie materiálov, ako aj EDM a vybavenie na oblúkové zváranie.

Zariadenia triedy B sú zariadenia vhodné na použitie v domácnostiach a príbytkoch s priamym pripojením k nízkonapäťovej napájacej sieti, ktorá privádza energiu do obytných budov.

Správna likvidácia tohoto výrobku (Elektrotechnický a elektronický odpad)



(Platí v krajinách so zavedeným separovaným zberom)

Toto označenie na výrobku, príslušenstve alebo v sprievodnej brožúre hovorí, že po skončení životnosti by produkt ani jeho elektronické príslušenstvo (napr. nabíjačka, náhlavná súprava, USB kábel) nemali byť likvidované s ostatným domovým odpadom. Prípadnému poškodeniu životného prostredia alebo ľudského zdravia môžete predísť tým, že budete tieto výrobky oddeľovať od ostatného odpadu a vrátite ich na recykláciu.

Používatelia v domácnostiach by pre podrobnejšie informácie, ako ekologicky bezpečne naložiť s týmito výrobkami, mali kontaktovať buď predajcu, ktorý im ich predal, alebo príslušný úrad v mieste ich bydliska.

Priemyselní používatelia by mali kontaktovať svojho dodávateľa a preveriť si podmienky kúpnej zmluvy. Tento výrobok a ani jeho elektronické príslušenstvo by nemali byť likvidované spolu s ostatným priemyselným odpadom.

Viac informácií o ochrane životného prostredia a regulačných povinnostiach týkajúcich sa konkrétnych výrobkov spoločnosti Samsung, napríklad REACH, OEEZ alebo batérií, nájdete na webovej stránke: samsung.com/uk/aboutsamsung/samsungelectronics/corporatecitizenship/data_corner.html

Inštalácia

Príslušenstvo

V závislosti od zakúpeného modelu vám bolo dodané príslušenstvo, ktoré môžete použiť rôznym spôsobom.

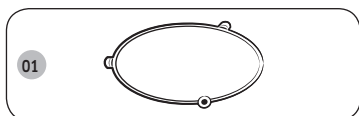

01 Valčekový krúžok, ktorý sa musí umiestniť do stredu mikrovlnnej rúry. Valčekový krúžok podopiera tanier.

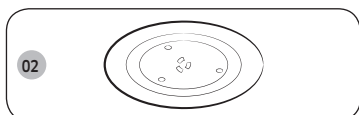

02 Tanier sa musí umiestniť na valčekový krúžok, pričom jeho stred musí byť upevnený k spojovaciemu zariadeniu. Tanier slúži ako hlavný povrch varenia; dá sa ľahko vybrať, aby sa vyčistil.

⚠ UPOZORNENIE

Nezapínajte mikrovlnnú rúru bez valčekového krúžku a taniera.

Miesto inštalácie

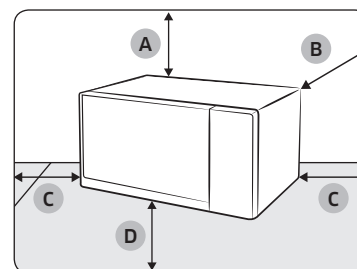

- A. 20 cm hore
- B. 10 cm vzadu
- C. 10 cm na bočnej strane
- D. 85 cm nad zemou

- Vyberte rovný a plochý povrch približne 85 cm nad zemou. Povrch musí udržať hmotnosť mikrovlnnej rúry.
- Pre potreby ventilácie zaistite priestor 20 cm nad a 10 cm na ľavej/pravej/zadnej strane mikrovlnnej rúry.
- Nemontujte mikrovlnnú rúru v horúcom alebo vlhkom prostredí, ako napríklad vedľa inej mikrovlnnej rúry či radiátorov.
- Prispôbte napájanie špecifikáciám tejto mikrovlnnej rúry. Používajte len schválené predĺžovacie káble, ak ich treba použiť.
- Pred prvým použitím mikrovlnnej rúry utrite interiér a tesnenie dverí vlhkou handričkou.

Tanier

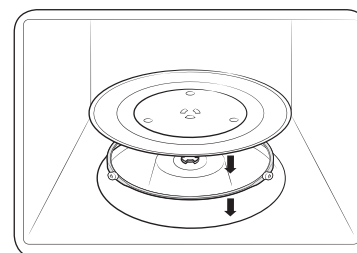

Odstráňte všetok baliaci materiál z mikrovlnnej rúry. Nainštalujte valčekový krúžok a tanier. Skontrolujte, či sa tanier voľne otáča.

Údržba

Čistenie

Mikrovlnnú rúru čistite pravidelne, aby sa zabránilo nahromadeniu nečistôt na alebo vnútri mikrovlnnej rúry. Venujte tiež zvláštnu pozornosť dvierkam, tesneniu dvierok a tanieru s valčekovým krúžkom (len pri príslušných modeloch).

Ak sa dvierka neotvárajú či nezatvárajú ľahko, skontrolujte najprv, či sa na tesnení dvierok nenahromadili nečistoty. Na čistenie vnútornej aj vonkajšej strany mikrovlnnej rúry použite jemnú handričku namočenú v mydlovej vode. Opláchnite a poutierajte dosucha.

Odstránenie odolných, zapáchajúcich nečistôt zvnútra mikrovlnnej rúry

1. Vyprázdňte mikrovlnnú rúru a položte do stredu taniera pohár so zriedenou citrónovou šťavou.
2. Spustíte mikrovlnnú rúru pri maximálnom výkone na dobu 10 minút.
3. Po ukončení cyklu počkajte, kým mikrovlnná rúra vychladne. Potom otvorte dvierka a vyčistite varnú komoru.

UPOZORNENIE

- Udržujte dvierka aj tesnenie dvierok čisté a zabezpečte, aby sa dvierka otvárali a zatvárali hladko. V opačnom prípade môže dôjsť k skráteniu životného cyklu mikrovlnnej rúry.
- Dbajte na to, aby sa do ventilačných otvorov mikrovlnnej rúry nevyliala voda.
- Na čistenie nepoužívajte žiadne abrazívne ani chemické prostriedky.
- Po každom použití mikrovlnnej rúry použite jemný prostriedok na vyčistenie varnej komory po jej ochladení.

Výmena (oprava)

VAROVANIE

Táto mikrovlnná rúra nemá vnútri žiadne časti, ktoré by používateľ mohol vybrať. Nepokúšajte sa mikrovlnnú rúru sami vymeniť ani opraviť.

- Ak zistíte problém s pántami, tesnením a/alebo dvierkami, kontaktujte kvôli technickej podpore kvalifikovaného technika alebo miestne servisné stredisko spoločnosti Samsung.
- Ak chcete vymeniť žiarovku, kontaktujte miestne servisné stredisko spoločnosti Samsung. Nevymieňajte ju sami.
- Ak zistíte problém s vonkajším krytom mikrovlnnej rúry, najprv odpojte napájací kábel zo zdroja napájania a potom kontaktujte miestne servisné stredisko spoločnosti Samsung.

Starostlivosť počas dlhšej doby nepoužívania

Ak mikrovlnnú rúru nepoužívate po dlhší čas, odpojte napájací kábel a presuňte ju na suché, bezprašné miesto. Prach a vlhkosť, ktoré sa nahromadia vnútri mikrovlnnej rúry, môžu ovplyvniť výkon mikrovlnnej rúry.

Funkcie mikrovlnnej rúry

Mikrovlnná rúra

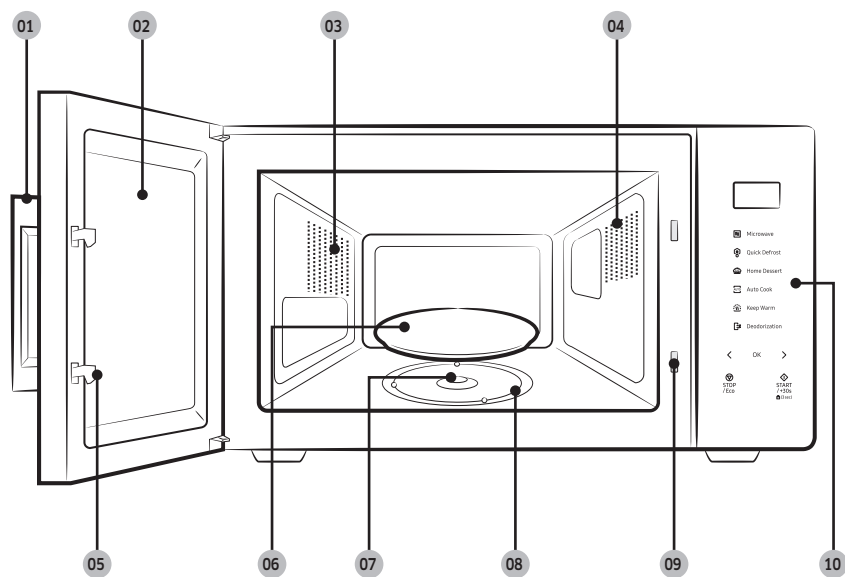

- | | | |
|--------------------------|---------------------|--|
| 01 Rukoväť dverí | 02 Dvere | 03 Vetracie otvory |
| 04 Svetlo | 05 Západky dvierok | 06 Tanier |
| 07 Spojovacie zariadenie | 08 Valčekový krúžok | 09 Otvory bezpečnostného vnútorného uzamknutia |
| 10 Ovládací panel | | |

Ovládací panel

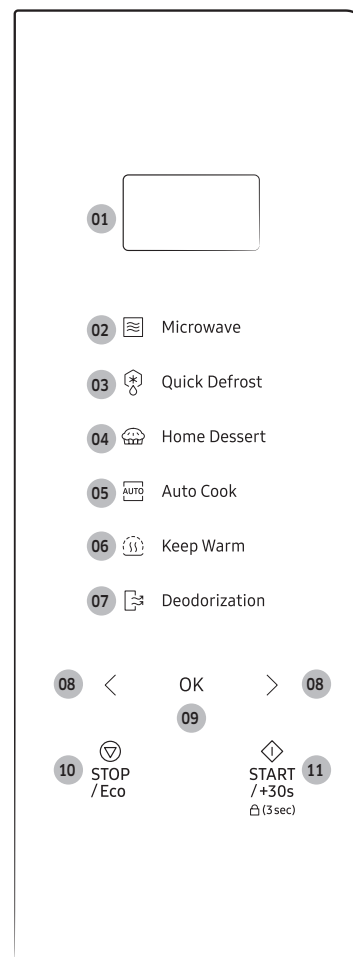

- 01 Displej
- 02 Microwave (Mikrovlnný ohrev)
- 03 Quick Defrost (Rýchle rozmrazovanie)
- 04 Home Dessert (Domáci dezert)
- 05 Auto Cook (Automatické varenie)
- 06 Keep Warm (Uchovanie v teplom stave)
- 07 Deodorization (Odstránenie zápachu)
- 08 Zníženie/Zvýšenie (Hmotnosť/porcia/čas)
- 09 OK (Hodiny)
- 10 STOP/Eco (ZASTAVIŤ/Eko)
- 11 START/+30s (SPUŠTIŤ/+30s) (Detská zámka)

Použitie mikrovlnnej rúry

Spôsob fungovania mikrovlnnej rúry

Mikrovlnné žiarenie predstavuje vysokofrekvenčné elektromagnetické vlny. Uvoľnená energia umožňuje uvarenie jedla alebo jeho prihriatie bez toho, aby zmenilo svoju formu alebo farbu.

Mikrovlnnú rúru môžete použiť na:

- Rozmrazovanie
- Prihrievanie
- Varenie

Princíp varenia

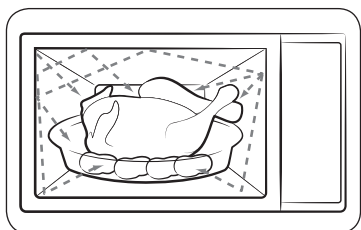

1. Mikrovlnné žiarenie vytvorené magnetronom a odrážané vo vnútornom priestore sa rovnomerne rozšíri, keď sa jedlo otáča na tanieri. Jedlo sa vďaka tomu rovnomerne uvarí.
2. Mikrovlnné žiarenie sa absorbuje do jedla až do hĺbky približne 1 palca (2,5 cm). Varenie potom pokračuje, keď sa teplo rozptýli v rámci jedla.
3. Čas varenia sa odlišuje v závislosti od použivanej nádoby a vlastností jedla, ktorými sú:
 - Množstvo a hustota
 - Obsah vody
 - Pôvodná teplota (zmrazené alebo nie)

POZNÁMKA

Pretože sa stred jedla varí rozptyľovaním tepla, varenie pokračuje aj po vybratí jedla z mikrovlnnej rúry. Čas odstátia uvedený v receptoch a tejto brožúrke sa musí preto rešpektovať, aby sa zaistili:

- Rovnomerné uvarenie jedla až do stredu.
- Rovnaká teplota v rámci jedla.

Kontrola správnej prevádzky mikrovlnnej rúry

Nasledujúci jednoduchý postup vám umožní skontrolovať, či mikrovlnná rúra počas celej doby správne funguje.

V prípade akýchkoľvek problémov pozrite si časť "Riešenie problémov" na stránkach 27 až 30.

POZNÁMKA

Mikrovlnná rúra musí byť zapojená do vhodnej zásuvky. Tanier sa musí umiestniť v mikrovlnnej rúre. Ak sa použije iná ako maximálna (100 % - 800 W) úroveň výkonu, vode trvá dlhšie, kým zovrie.



1. Potiahnutím rukoväte otvorte dvierka mikrovlnnej rúry.
2. Najskôr umiestnite na tanier pohár s vodou. Potom zatvorte dvierka.
3. Stlačte položku **Microwave (Mikrovlnný ohrev)**.
4. Opakovane stlačajte položku **START/+30s (SPUŠTIŤ/+30s)**, aby ste nastavili čas na 4 až 5 minút.
5. Mikrovlnná rúra bude zohrievať vodu nastavenú dobu. Skontrolujte, či voda vrie.

Použitie mikrovlnnej rúry

Varenie/prihrievanie

Nasledujúci postup vysvetľuje, ako variť alebo opätovne zohrievať jedlo.

⚠ UPOZORNENIE

Pred ponechaním mikrovlnnej rúry bez dozoru si vždy skontrolujte nastavenia varenia.

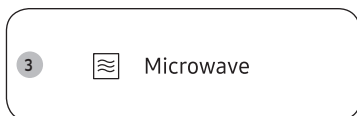

1. Potiahnutím rukoväte otvorte dverka mikrovlnnej rúry.
2. Umiestnite jedlo do stredu taniera a potom zatvorte dverka.

⚠ UPOZORNENIE

Nespúšťajte mikrovlnnú rúru, ak je prázdna.

3. Stlačte položku **Microwave (Mikrovlnný ohrev)**.
 - Displej ovládacieho panela zobrazí príslušnú ikonu (☰) a maximálny výkon (800 W).
4. Stlačte tlačidlá < alebo > (**Zníženie/Zvýšenie**), aby ste nastavili požadovaný výkon, a potom stlačte **OK**.
 - Prečítajte si časť "Zmeny úrovni výkonov a času" na strane 13, kde sa nachádzajú informácie o primeranej úrovni výkonu.

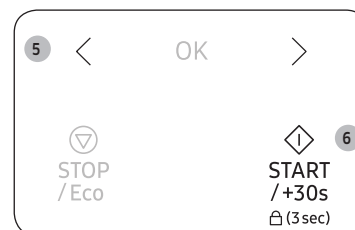
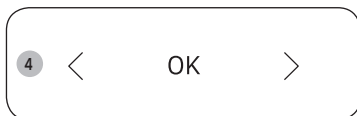

5. Stláčaním tlačidiel < alebo > (**Zníženie/Zvýšenie**) nastavte požadovaný čas varenia.
 - Displej ovládacieho panela zobrazí čas varenia.
6. Varenie spustíte stlačením tlačidla **START/+30s (SPUSTIŤ/+30s)**.
 - Kontrolka sa rozsvieti a tanier sa začne otáčať.
 - Po dokončení varenia mikrovlnná rúra 4-krát zapípa a na displeji ovládacieho panela sa zobrazí aktuálny čas. Následne signál na pripomenutie ukončenia zaznie trikrát, vždy po minúte.

Nastavenie času

Keď sa zapojí napájanie, na displeji sa automaticky zobrazí „88:88“ a potom „12:00“. Nastavte aktuálny čas. Čas môžete zobraziť buď v 12-hodinovom, alebo 24-hodinovom režime. Hodiny musíte nastaviť vtedy, keď:

- po prvýkrát montujete vašu mikrovlnnú rúru,
- bol výpadok elektrickej energie.

POZNÁMKA

Ak chcete použiť letný čas, musíte čas zmeniť manuálne.



1. Stlačte položku **OK**.

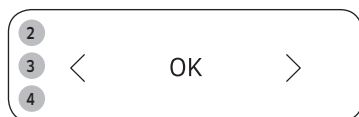

2. Stláčaním tlačidiel < alebo > (**Zníženie/Zvýšenie**) vyberte 24- alebo 12-hodinový formát hodín a potom stlačte tlačidlo **OK**.
3. Stláčaním tlačidiel < alebo > (**Zníženie/Zvýšenie**) nastavte hodinu a potom stlačte tlačidlo **OK**.
4. Stláčaním tlačidiel < alebo > (**Zníženie/Zvýšenie**) nastavte minúty a potom stlačte tlačidlo **OK**.

POZNÁMKA

Displej ovládacieho panela zobrazuje čas, keď sa mikrovlnná rúra nepoužíva.

Zmeny úrovni výkonov a času

Funkcia úrovne výkonu vám umožní prispôsobiť množstvo vyžarovanej energie, a tým aj čas, ktorý je potrebný na uvarenie alebo prihriatie jedla, v závislosti od jeho typu a kvality. Môžete si vybrať zo siedmich úrovní výkonu.

Úroveň výkonu	Percento	Výstup
VYSOKÁ	100 %	800 W
STREDNE VYSOKÁ	75 %	600 W
STREDNÁ	56 %	450 W
STREDNE NÍZKA	38 %	300 W
ROZMRAZOVANIE	23 %	180 W
NÍZKA	13 %	100 W

Čas varenia uvádzaný v receptoch a v tejto brožúrke je v súlade s uvádzanou špecifickou úrovňou výkonu.

- Ak vyberiete vyššiu úroveň výkonu, čas varenia sa zníži.
- Ak vyberiete nižšiu úroveň výkonu, čas varenia sa zvýši.

Použitie mikrovlnnej rúry

Nastavenie času varenia

Môžete zvýšiť alebo znížiť dobu varenia, kým mikrovlnná rúra varí.

- Skontrolovať priebeh varenia môžete kedykoľvek jednoducho otvorením dvierok a následným zvýšením alebo znížením času varenia, ak je to potrebné.



Postup 1

Stlačením tlačidla **START/+30s (SPUSTIŤ/+30s)** zvýšite dobu varenia o 30 sekúnd.

- Príklad: Ak chcete pridať tri minúty, stlačte **START/+30s (SPUSTIŤ/+30s)** šesťkrát.

POZNÁMKA

Čas varenia môžete iba zvýšiť.



Postup 2

Stláčaním tlačidiel < alebo > (**Zníženie/Zvýšenie**) môžete upraviť dobu varenia.

Zastavenie varenia

Varenie môžete kedykoľvek prerušiť, aby ste mohli:

- Skontrolovať jedlo
- Otočiť jedlo alebo ho zamiešať
- Nechať ho odstáť

Dočasné zastavenie varenia

1. Otvorte dvierka alebo raz stlačte tlačidlo **STOP/Eco (ZASTAVIŤ/Eko)**.
 - Varenie sa dočasne zastaví.
2. Ak chcete pokračovať vo varení, zatvorte dvierka a stlačte tlačidlo **START/+30s (SPUSTIŤ/+30s)**.

Úplné zastavenie varenia

1. Otvorte dvierka alebo raz stlačte tlačidlo **STOP/Eco (ZASTAVIŤ/Eko)**.
 - Varenie sa dočasne zastaví.
2. Znovu stlačte tlačidlo **STOP/Eco (ZASTAVIŤ/Eko)**.

Nastavenie režimu úspory energie

Mikrovlnná rúra disponuje režimom úspory energie.



- Stlačte položku **STOP/Eco (ZASTAVIŤ/Eko)**. Displej ovládacieho panela sa vypne.
- Režim úspory energie zrušíte otvorením dvierok alebo stlačením tlačidla **STOP/Eco (ZASTAVIŤ/Eko)**. Displej ovládacieho panela zobrazuje aktuálny čas.

POZNÁMKA

Funkcia automatickej úspory energie

Produkt sa vráti do pohotovostného režimu v neprítomnosti aktivity počas 25 minút uprostred nastavovania alebo ak bola daná činnosť pozastavená. Okrem toho, ak necháte dvierka otvorené, vnútorná lampa sa automaticky vypne po 5 minútach.

Používanie funkcie Rýchle rozmrazovanie

Funkcia Rýchle rozmrazovanie vám umožňuje rozmrazovať mäso, hydinu, ryby, mrazenú zeleninu a mrazený chlieb. Čas rozmrazovania a úroveň výkonu sa nastavujú automaticky. Vy iba jednoducho vyberiete program a hmotnosť.

POZNÁMKA

Používajte iba nádoby, ktoré sú vhodné do mikrovlnnej rúry. Otvorte dvierka. Jedlo umiestnite na keramiku do stredu taniera. Zatvorte dvierka.



1. Potiahnutím rukoväte otvorte dvierka mikrovlnnej rúry.
2. Umiestnite jedlo do stredu taniera a potom zatvorte dvierka.
3. Stlačte položku **Quick Defrost (Rýchle rozmrazovanie)**.

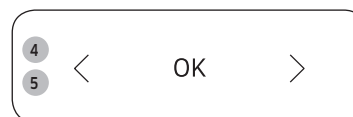

4. Stlačením tlačidiel < alebo > (**Zníženie/Zvýšenie**) vyberte typ jedla a potom stlačte tlačidlo **OK**.

- Ďalšie informácie nájdete v časti "Opis programu Rýchle rozmrazovanie" na strane 16.

5. Stláčaním tlačidiel < alebo > (**Zníženie/Zvýšenie**) nastavte veľkosť porcie a potom stlačte tlačidlo **OK**.

6. Rozmrazovanie spustíte stlačením tlačidla **START/+30s (SPUŠTIŤ/+30s)**.

- Keď dvierka mikrovlnnej rúry zapípujú, otvorte dvierka a obráťte jedlo.

7. Zatvorte dvierka a potom stlačením tlačidla **START/+30s (SPUŠTIŤ/+30s)** obnovte rozmrazovanie.

- Po skončení rozmrazovania mikrovlnná rúra 4-krát zapípa a displej ovládacieho panela zobrazí aktuálny čas. Následne signál na pripomenutie ukončenia zaznie trikrát, vždy po minúte.

Použitie mikrovlnnej rúry

Opis programu Rýchle rozmrazovanie

V nasledujúcej tabuľke sú uvedené rôzne programy funkcie Rýchle rozmrazovanie veľkosti porcií, časy odstátia a príslušné odporúčania. Pred rozmrazovaním odstráňte všetok baliaci materiál. Mäso, hydinu, ryby, zeleninu a chlieb umiestnite na plochý sklenený alebo keramický tanier.

Kód/jedlo	Veľkosť porcie	Pokyny
1 Mäso	200-1500 g	Okraje zakryte hliníkovou fóliou. Keď rúra zapípa, mäso prevráťte. Tento program je vhodný pre hovädzie mäso, jahňacinu, bravčovinu, steaky, rezne a mleté mäso. Nechajte odstáť 20 až 60 minút.
2 Hydina	200-1500 g	Nohy a špičky krídel zakryte hliníkovou fóliou. Keď rúra zapípa, hydinu prevráťte. Tento program je vhodný pre celé kura, ako aj pre časti kurata. Nechajte odstáť 20 až 60 minút.
3 Ryba	200-1500 g	Zakryte celý chvost ryby hliníkovou fóliou. Keď rúra zapípa, rybu prevráťte. Tento program je vhodný pre celé ryby, ako aj pre rybie filé. Nechajte stáť 20 až 60 minút.
4 Mrazená zelenina	200-1500 g	Mrazenú zeleninu rovnomerne rozložte na plochom sklenenom tanieri. Mrazenú zeleninu po pípnutí rúry prevráťte alebo pomiešajte. Tento program je vhodný pre všetky druhy mrazenej zeleniny. Nechajte odstáť 5 až 20 minút.

Kód/jedlo	Veľkosť porcie	Pokyny
5 Chlieb	200-1500 g	Chlieb umiestnite vodorovne na kúsok kuchynského papiera a otočte ho po zapípaní rúry. Koláč umiestnite na keramickú tácku a ak to bude možné, otočte ho po zapípaní rúry. Tento program je vhodný pre všetky druhy chleba (rezaného alebo celého) ako aj pre pečivo a bagety. Pečivo poukladajte do kruhu. Tento program je vhodný pre všetky druhy kysnutých koláčov, sušienok, tvarohových koláčov a krehkého pečiva. Nie je vhodný pre linecké/chrumkavé pečivo, ovocné a krémové koláče, ako ani pre koláče s čokoládovou polevou. Nechajte odstáť 10 až 30 minút.

Používanie funkcie Domáci dezert

Domáci dezert má 10 predprogramovaných nastavení varenia. Nemusíte nastavovať časy varenia ani úroveň výkonu.

UPOZORNENIE

Používajte iba nádoby, ktoré sú vhodné do mikrovlnnej rúry.

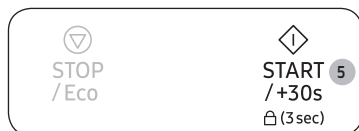
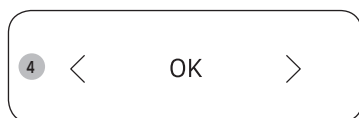
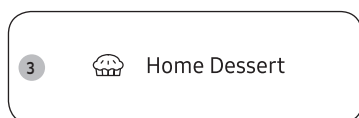

1. Potiahnutím rukoväte otvorte dvierka mikrovlnnej rúry.
2. Umiestnite jedlo do stredu taniera a potom zatvorte dvierka.
3. Stlačte položku **Home Dessert (Domáci dezert)**.
4. Stlačením tlačidiel < alebo > (**Zníženie/Zvýšenie**) vyberte typ jedla a potom stlačte tlačidlo **OK**.
 - Ďalšie informácie nájdete v časti "Popis programu funkcie Domáci dezert" na stranách 17 až 19.
5. Stlačením tlačidla **START/+30s (SPUSTIŤ/+30s)** spustíte funkciu Domáci dezert.
 - Mikrovlnná rúra varí jedlo na základe vybraného predprogramovaného nastavenia.
 - Po dokončení varenia mikrovlnná rúra 4-krát zapípa a na displeji ovládacieho panela sa zobrazí aktuálny čas. Následne signál na pripomenutie ukončenia zaznie trikrát, vždy po minúte.

V nasledujúcej tabuľke nájdete množstvá a príslušné pokyny pre 10 predprogramovaných volieb varenia.

UPOZORNENIE

Pri vyberaní jedla používajte chňapky.

Popis programu funkcie Domáci dezert

Kód	Jedlo	Veľkosť porcie	Pokyny
1	Orechová torta	1 porcia	Prísady 120 g múky, 150 g masla, 100 g tmavého cukru, 2 vajcia, 50 g nasekaných vlašských orechov, 4 g prášku do pečiva
			<ol style="list-style-type: none">1. V miske zmiešajte maslo a tmavý cukor.2. Pridajte vajcia a dobre vymiešajte.3. Pridajte múku, prášok do pečiva a ďalej miešajte.4. Pridajte orechy a dôkladne zamiešajte.5. Zmes vylejte do yvmastenej sklenenej alebo plastovej misky.6. Vložte misku do mikrovlnnej rúry a vyberte možnosť Domáci dezert [1].7. Po varení nechajte 2-3 minúty odstáť.
2	Banánový chlieb	1 porcia (6 ks)	Prísady 3 banány, 120 g zmesi na palacinky, 120 g mlieka, 1 vajce, 2 polievkové lyžice sladového sirupu.
			<ol style="list-style-type: none">1. Nasekajte banán.2. Zmiešajte zmes na palacinky, mlieko, vajce a sladový sirup v miske.3. Pridajte banán a dobre zamiešajte.4. Zmes nalejte do 6 papierových pohárov.5. Vložte papierové poháre do mikrovlnnej rúry a vyberte možnosť Domáci dezert [2].6. Po varení nechajte 2-3 minúty odstáť.

Použitie mikrovlnnej rúry

Kód	Jedlo	Veľkosť porcie	Pokyny
3	Píškotový koláč	1 porcia	<p>Prísady 170 g múky, 50 g masla, 150 g cukru, 3 vajcia, 10 g prášku do pečiva</p> <ol style="list-style-type: none"> 1. V miske zmiešajte maslo a cukor. 2. Pridajte vajcia a dobre vymiešajte. 3. Pridajte múku, prášok do pečiva a ďalej miešajte. 4. Zmes vylejte do yvmastenej sklenenej alebo plastovej misky. 5. Vložte misku do mikrovlnnej rúry a vyberte možnosť Domáci dezert [3]. 6. Po varení nechajte 2-3 minúty odstáť.
4	Čokoládový koláčik brownie	1 porcia	<p>Prísady 90 g múky, ½ šálky masla (roztopeného), 230 g cukru, 2 vajcia, 40 g kakaového prášku</p> <ol style="list-style-type: none"> 1. V miske zmiešajte maslo, vyšľahané vajcia a cukor. 2. Pridajte múku a kakaový prášok a ďalej miešajte. 3. Zmes vylejte do yvmastenej sklenenej alebo plastovej misky. 4. Vložte misku do mikrovlnnej rúry a vyberte možnosť Domáci dezert [4]. 5. Po varení nechajte 20-30 minút stáť.

Použitie mikrovlnnej rúry

Kód	Jedlo	Veľkosť porcie	Pokyny
5	Vaječný dezert	1 porcia (3 ks)	<p>Prísady 250 g mlieka, 40 g cukru, 2 vajcia.</p> <ol style="list-style-type: none"> 1. Do misky rozbite dve vajcia. Mierne vyšľahajte vajcia ručným šľahačom. Držte hrot šľahača na dne misky, aby sa nevytvorilo príliš veľa peny. 2. V inej miske zmiešajte mlieko a cukor. 3. K vyšľahaným vajciam pridajte mlieko a zároveň stále šľahajte. 4. Preosejte vaječnú zmes cez jemné sitko. Vyškrabte dno sitka špachtľou. Zvyšky peny odstráňte z povrchu lyžicou. 5. Nalejte zmes do pohárov na puding. 6. Vložte poháre do mikrovlnnej rúry a vyberte možnosť Domáci dezert [5]. 7. Po uvarení vychladte a podávajte.
6	Čokoládový hrnčekový koláč	1 porcia	<p>Prísady 30 g masla, 60 g cukru, 1 vajce, 40 g smotany na šľahanie, 25 g múky, 15 g kakaového prášku, 1,5 g vanilky, 50 g polosladkých čokoládových kvapiek</p> <ol style="list-style-type: none"> 1. Vymiešajte spolu maslo, vajce a smotanu v hrnčeku, aby sa dobre spojili. 2. Pridajte múku, cukor a ďalej miešajte. 3. Pridajte kakao a vanilku a miešajte, kým sa prísady nespoja. 4. Vmiešajte čokoládové kvapky. 5. Vložte hrnček do mikrovlnnej rúry a vyberte možnosť Domáci dezert [6]. 6. Po varení nechajte 2-3 minúty odstáť.

Kód	Jedlo	Veľkosť porcie	Pokyny
7	Hrnčekový koláč	1 porcia	Prísady 30 g masla, 60 g cukru, 1 vajce, 50 g múky, 30 g mlieka, 6 g vanilky, 3 g mletých mandlí, 1,5 g prášku do pečiva.
			<ol style="list-style-type: none"> Vymiešajte spolu maslo a vajce v hrnčeku, aby sa dobre spojili. Pridajte múku, cukor a prášok do pečiva a ďalej miešajte. Pridajte mleté mandle a vanilku a miešajte, kým sa prísady nespoja. Vložte hrnček do mikrovlnnej rúry a vyberte možnosť Domáci dezert [7]. Po varení nechajte 2-3 minúty odstáť.
8	Café Latte	1 porcia	Prísady 2 g prášku na prípravu instantnej kávy, 50 g vody, 125 g mlieka
			<ol style="list-style-type: none"> V hrnčeku zmiešajte mletú kávu a vodu. Do iného hrnčeka nalejte mlieko. Vložte kávovú zmes do mikrovlnnej rúry a vyberte možnosť Domáci dezert [8]. Po zapípaní hrnček vyberte. Vložte mlieko do mikrovlnnej rúry a stlačte tlačidlo START/+30s (SPUSTIŤ/+30s). Po varení všetko dobre premiešajte a podávajte.

Kód	Jedlo	Veľkosť porcie	Pokyny
9	Zelený čaj latte	1 porcia	Prísady 6 g práškového zeleného čaju, 15 g cukru, 250 g mlieka
			<ol style="list-style-type: none"> Všetky prísady vymiešajte v hrnčeku. Vložte hrnček do mikrovlnnej rúry a vyberte možnosť Domáci dezert [9]. Po varení dobre zamiešajte a podávajte.
10	Čaj s mliekom	1 porcia	Prísady 2 vrecúška čierneho čaju, 60 g vody, 125 g mlieka
			<ol style="list-style-type: none"> V hrnčeku zmiešajte vrecúška čierneho čaju a vodu. Do iného hrnčeka nalejte mlieko. Vložte čajovú zmes do mikrovlnnej rúry a vyberte možnosť Domáci dezert [10]. Po zapípaní hrnček vyberte. Vložte mlieko do mikrovlnnej rúry a stlačte tlačidlo START/+30s (SPUSTIŤ/+30s). Po varení všetko dobre premiešajte a podávajte.

Použitie mikrovlnnej rúry

Používanie funkcie Automatické varenie

Automatické varenie má 18 predprogramovaných nastavení varenia. Nemusíte nastavovať časy varenia ani úroveň výkonu.

⚠ UPOZORNENIE

Používajte iba nádoby, ktoré sú vhodné do mikrovlnnej rúry.

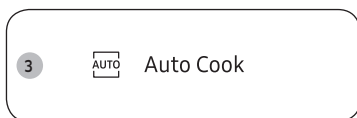

1. Potiahnutím rukoväte otvorte dvierka mikrovlnnej rúry.
2. Umiestnite jedlo do stredu taniera a potom zatvorte dvierka.
3. Stlačte položku **Auto Cook (Automatické varenie)**.
4. Stlačením tlačidiel < alebo > (**Zníženie/Zvýšenie**) vyberte typ jedla a potom stlačte tlačidlo **OK**.
 - Ďalšie informácie nájdete v časti "Popis programu funkcie Automatické varenie" na stranách 20 až 22.
5. Stláčaním tlačidiel < alebo > (**Zníženie/Zvýšenie**) vyberte hmotnosť jedla a potom stlačte tlačidlo **OK**.
 - Ďalšie informácie nájdete v časti "Popis programu funkcie Automatické varenie" na stranách 20 až 22.
 - V závislosti od vybranej ponuky môžete mať na výber dostupnú iba jednu hmotnostnú možnosť.

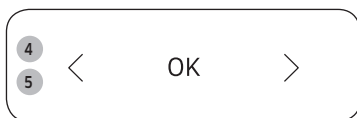

6. Stlačením tlačidla **START/+30s (SPUŠTIŤ/+30s)** spustíte funkciu Automatické varenie.
 - Mikrovlnná rúra varí jedlo na základe vybraného predprogramovaného nastavenia.
 - Po dokončení varenia mikrovlnná rúra 4-krát zapípa a na displeji ovládacieho panela sa zobrazí aktuálny čas. Následne signál na pripomenutie ukončenia zaznie trikrát, vždy po minúte.

V nasledujúcej tabuľke nájdete množstvá a príslušné pokyny pre 18 predprogramovaných volieb varenia.

⚠ UPOZORNENIE

Pri vyberaní jedla používajte chňapky.

Popis programu funkcie Automatické varenie

Kód	Jedlo	Veľkosť porcie	Pokyny
1	Hotové jedlo (chladené)	350 g 450 g	Jedlo dajte na keramickú platňu a zakryte prínavou fóliou vhodnou do mikrovlnky. Tento program je vhodný pre jedlá, ktoré sa skladajú z 3 súčastí (napr. mäso s omáčkou, zelenina a príloha, ako napríklad zemiaky, ryža alebo cestoviny). Nechajte odstať 2-3 minúty.
2	Vegetariánske jedlo (chladené)	350 g 450 g	Jedlo dajte na keramickú platňu a zakryte prínavou fóliou vhodnou do mikrovlnky. Tento program je vhodný na jedlá, ktoré sa skladajú z dvoch zložiek (napr. špagety s omáčkou alebo ryža so zeleninou). Nechajte odstať 2-3 minúty.

Kód	Jedlo	Veľkosť porcie	Pokyny
3	Kvietky brokolice	250 g	Kvietky brokolice opláchnite a vyčistite. Rovnomerne ich vložte do sklenenej misky s krytom. Pridajte 30-45 ml vody. (2-3 pol. lyž.) Misku položte do stredu taniera. Varte zakryté. Po dovarení zamiešajte. Tento program je vhodný pre brokolicu, ako aj nakrájaná cuketa, baklažán, tekvica alebo paprika. 1-2 minúty nechajte odstáť.
4	Porciované mrkvy	250 g	Mrkvy opláchnite a vyčistite a nasekajte na rovnaké okrúhle plátky. Vložte ich do sklenenej misky s pokrievkou. Pridajte 30-45 ml vody. (2-3 pol. lyž.) Misku položte do stredu taniera. Varte zakryté. Po dovarení zamiešajte. Tento program je vhodný pre nakrájanú mrkvu, ako aj kvietky karfiolu alebo kaleráb. 1-2 minúty nechajte odstáť.
5	Zelené fazuľky	250 g	Opláchnite a očistite zelené fazuľky. Rovnomerne ich vložte do sklenenej misky s krytom. Pri varení 250 g pridajte 30 ml (1 PL) vody. Misku položte do stredu taniera. Varte zakryté. Po dovarení zamiešajte. 1-2 minúty nechajte odstáť.

Kód	Jedlo	Veľkosť porcie	Pokyny
6	Špenát	150 g	Špenát opláchnite a očistite. Vložte ho do sklenenej misky s pokrievkou. Nepridávajte vodu. Misku položte do stredu taniera. Varte zakryté. Po dovarení zamiešajte. 1-2 minúty nechajte odstáť.
7	Varená kukurica	250 g	Opláchnite a očistite kukuričné šúľky a vložte ich do oválnej sklenenej nádoby. Zakryte priľnavou fóliou vhodnou na použitie v mikrovlnnej rúre 1-2 minúty nechajte odstáť.
8	Ošúpané zemiaky	250 g	Zemiaky umyte a olúpte a narežte na kúsky rovnakej veľkosti. Vložte ich do sklenenej misky s pokrievkou. Pridajte 45-60 ml (3-4 polievkové lyžice) vody. Misku položte do stredu taniera. Varte zakryté. Nechajte odstáť 2-3 minúty.
9	Hnedá ryža (predvarená)	125 g	Použite veľkú misku z ohňovzdorného skla s vekom. Pridajte dvojnásobné množstvo studenej vody (500 ml). Varte zakryté. Pred odstátím premiešajte a pridajte soľ a bylinky. Nechajte odstáť 5-10 minút.
10	Celozrnné makaróny	125 g	Použite veľkú misku z ohňovzdorného skla s vekom. Pridajte 1 l vriacej vody, štipku soli a dobre zamiešajte. Varte nezakryté. Pred odstátím premiešajte a následne nechajte poriadne odtečť vodu. Nechajte odstáť 1 minútu.

Použitie mikrovlnnej rúry

Kód	Jedlo	Veľkosť porcie	Pokyny
11	Quinoa	125 g	Použite veľkú misku z ohňovzdorného skla s vekom. Pridajte dvojnásobné množstvo studenej vody (500 ml). Varte zakryté. Pred odstátím premiešajte a pridajte soľ a bylinky. Nechajte odstáť 1-3 minúty.
12	Bulgur	125 g	Použite veľkú misku z ohňovzdorného skla s vekom. Pridajte dvojnásobné množstvo studenej vody (500 ml). Varte zakryté. Pred odstátím premiešajte a pridajte soľ a bylinky. Nechajte odstáť 2-5 minút.
13	Kuracie prsia	300 g (2 ks)	Opláchnite kúsky mäsa a položte ich na keramický tanier. Zakryte priľnavou fóliou vhodnou do mikrovlnnej rúry. Prepichnete fóliu. Misku položte na tanier. Nechajte odstáť 2 minúty.
14	Morčacie prsia	300 g (2 ks)	Opláchnite kúsky mäsa a položte ich na keramický tanier. Zakryte priľnavou fóliou vhodnou do mikrovlnnej rúry. Prepichnete fóliu. Misku položte na tanier. Nechajte odstáť 2 minúty.
15	Čerstvé rybie filety	300 g (2 ks)	Opláchnite rybu a položte ju na keramický tanier. Pridajte 1 polievkovú lyžicu citrónovej šťavy. Zakryte priľnavou fóliou vhodnou do mikrovlnnej rúry. Prepichnete fóliu. Misku položte na tanier. 1-2 minúty nechajte odstáť.

Kód	Jedlo	Veľkosť porcie	Pokyny
16	Čerstvé filety z lososa	300 g (2 ks)	Opláchnite rybu a položte ju na keramický tanier. Pridajte 1 polievkovú lyžicu citrónovej šťavy. Zakryte priľnavou fóliou vhodnou do mikrovlnnej rúry. Prepichnete fóliu. Misku položte na tanier. 1-2 minúty nechajte odstáť.
17	Čerstvé krevety	250 g	Opláchnite krevety a položte ich na keramický tanier. Pridajte 1 polievkovú lyžicu citrónovej šťavy. Zakryte priľnavou fóliou vhodnou do mikrovlnnej rúry. Prepichnete fóliu. Misku položte na tanier. 1-2 minúty nechajte odstáť.
18	Čerstvý pstruh	200 g	Položte 1-2 celé čerstvé ryby do nádoby vhodnej na použitie v mikrovlnnej rúre. Pridajte štipku soli, 1 polievkovú lyžicu citrónovej šťavy a bylinky. Zakryte priľnavou fóliou vhodnou do mikrovlnnej rúry. Prepichnete fóliu. Misku položte na tanier. Nechajte odstáť 2 minúty.

Používanie funkcie Uchovanie v teplom stave

Funkcia Uchovanie v teplom stave uchová jedlo teplé, kým sa nezačne podávať. Použite túto funkciu na uchovanie jedla teplého, kým nie je pripravené na podávanie.

POZNÁMKA

Maximálny čas trvania funkcie Uchovanie v teplom stave je 99 minút.



1. Stlačte tlačidlo **Keep Warm (Uchovanie v teplom stave)**.

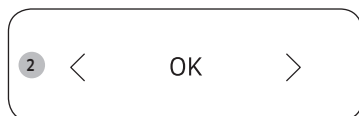

2. Stláčaním tlačidiel < alebo > (**Zníženie/Zvýšenie**) nastavte požadovaný čas ohrievania.



3. Stlačte tlačidlo **START/+30s (SPUSTIŤ/+30s)**.
 - Na zastavenie ohrievania jedla otvorte dverka alebo stlačte tlačidlo **STOP/Eco (ZASTAVIŤ/Eko)**.

UPOZORNENIE

- Túto funkciu nepoužívajte na opätovné ohriatie studených jedál. Tieto programy sú určené na uchovanie teplého jedla, ktoré sa práve uvarilo.
- Po spustení funkcie uchovávaného jedla v teplom stave nie je možné zmeniť čas ohrievania.
- Nezakrývajte krytmi ani plastovým obalom.
- Pri vyberaní jedla používajte chňapky.

Používanie funkcie Odstránenie zápachu

Tieto funkcie použite po varení jedla s výraznou arómou, prípadne vtedy, keď je vnútro rúry zadymené.

Najskôr vyčistite vnútro rúry.



1. Stlačte tlačidlo **Deodorization (Odstránenie zápachu)** a potom tlačidlo **START/+30s (SPUSTIŤ/+30s)**.
 - Po dokončení rúra zapípa.



POZNÁMKA

- Čas trvania funkcie Odstránenie zápachu bol určený na 5 minút. Zvýši sa o 30 sekúnd vždy, keď stlačíte tlačidlo **START/+30s (SPUSTIŤ/+30s)**, prípadne sa zvýši alebo zníži o 10 s, keď stlačíte tlačidlá < alebo > (**Zníženie/Zvýšenie**).
- Maximálny čas pozbavenia zápachu je 15 minút.

Použitie mikrovlnnej rúry

Používanie funkcie detského zámku

Vaša mikrovlnná rúra obsahuje špeciálny program detského zámku, ktorý umožní „uzamknutie“ mikrovlnnej rúry, takže deti alebo ktokoľvek, kto ju nevie ovládať, ju nebude môcť náhodne ovládať.



- Ak chcete aktivovať funkciu Detská zámka, stlačte a podržte 3 sekundy stlačené tlačidlo **START/+30s (SPUSTIŤ/+30s)**.
 - Ovládací panel sa zamkne a jeho displej bude zobrazovať „L“.
- Ak chcete funkciu Detská zámka deaktivovať, znova stlačte a podržte 3 sekundy stlačené tlačidlo **START/+30s (SPUSTIŤ/+30s)**.



Vypínanie signalizácie

Vždy môžete v prípade potreby vypnúť pípanie.



- Ak chcete vypnúť pípanie, stlačte súčasne tlačidlá < a > (**Zníženie/Zvýšenie**).
- Ak chcete pípanie opätovne zapnúť, znova súčasne stlačte tlačidlá < a > (**Zníženie/Zvýšenie**).

Spríevodca pomôckami na varenie

Aby ste uvarili jedlo v mikrovlnnej rúre, mikrovlnné zariadenie musí byť schopné preniknúť do jedla bez toho, aby ho odrážali alebo absorbovali použité riady.

Preto musíte byť pri výbere náčinia na varenie opatrní. Ak bude náčinie na varenie označené ako vhodné do mikrovlnnej rúry, nemusíte mať žiadne obavy.

Nasledujúca tabuľka obsahuje rôzne typy náčinia na varenie a naznačuje, či a ako sa musia použiť v mikrovlnnej rúre.

Riad na varenie	Vhodné do mikrovlnnej rúry	Komentáre
Alobal	✓X	Je možné použiť v malých množstvách na ochranu častí jedla pred prevarením. Ak sa fólia nachádza príliš blízko pri stene mikrovlnnej rúry alebo ak sa použije priveľa fólie, môže sa vyskytnúť iskrenie.
Podnos na schrumkavenie	✓	Nepredhrievajte dlhšie ako 8 minút.
Porcelán a kamenina	✓	Porcelán, hrnčiarske výrobky, glazúrované hrnčiarske výrobky a kostný porcelán sú zvyčajne vhodné, pokiaľ nie sú dekorované kovovým pásikom.
Riady z jednorazového polyesterového kartónu	✓	V týchto riadoch sú balené niektoré mrazené potraviny.
Balenie rýchleho občerstvenia		
<ul style="list-style-type: none"> Polystyrénové pohárové nádoby 	✓	Môžu sa používať na ohrievanie jedla. Prehriatie môže spôsobiť roztopenie polystyrénu.
<ul style="list-style-type: none"> Papierové vrecká alebo noviny 	X	Môžu začať horieť.
<ul style="list-style-type: none"> Recyklovaný papier alebo kovové pásiky 	X	Môže spôsobiť iskrenie.
Sklenený tovar		
<ul style="list-style-type: none"> Riad do rúry a na stôl 	✓	Môžu sa používať, pokiaľ nie sú dekorované kovovým pásikom.

Riad na varenie	Vhodné do mikrovlnnej rúry	Komentáre
<ul style="list-style-type: none"> Jemný sklenený tovar 	✓	Môže sa používať na ohrievanie jedál alebo nápojov. Jemné sklo sa môže pri nečakanom zahriatí rozbiť alebo prasknúť.
<ul style="list-style-type: none"> Sklenené džbány 	✓	Musíte odstrániť veko. Vhodné len na ohrievanie.
Kov		
<ul style="list-style-type: none"> Riady Stahovacie popruhy pre vrecká do mrazničiek 	X	Môže spôsobiť iskrenie alebo požiar.
Papier		
<ul style="list-style-type: none"> Taniere, šálky, obrúsky a kuchynský papier Recyklovaný papier 	✓	Pre krátke varenie a zahrievanie. Tiež na absorbovanie nadmernej vlhkosti.
<ul style="list-style-type: none"> Recyklovaný papier 	X	Môže spôsobiť iskrenie.
Plast		
<ul style="list-style-type: none"> Nádoby Prilnavá fólia Vrecká do mrazničky 	✓	Obzvlášť v prípade teplovzdorných termoplastov. Niektoré iné plasty sa môžu pri vysokých teplotách vlniť alebo stratiť farbu. Nepoužívajte melamínové plasty.
<ul style="list-style-type: none"> Prilnavá fólia 	✓	Môže sa používať na zadržiavanie vlhkosti. Nemala by sa dotýkať jedla. Dávajte pozor, keď odstraňujete fóliu, pretože môže unikať horúca para.
<ul style="list-style-type: none"> Vrecká do mrazničky 	✓X	Iba ak je vhodné pre zovretie alebo vhodné do rúry. Nesmie byť vzduchotesné. V prípade potreby prebodnite vidličkou.
Voskový alebo mastný papier	✓	Môže sa použiť na udržiavanie vlhkosti a zabránenie v rozstrekovaní.

✓ : Odporúča sa

✓X : Používajte opatrne

X : Nebezpečné

Sprievodca varením

Mikrovlnné žiarenie

Mikrovlnná energia v skutočnosti prenikne cez jedlo, pričom ju priťahuje a absorbuje voda, tuky a obsah cukru v jedle.

Mikrovlnné žiarenie spôsobuje rýchlejší pohyb molekúl v jedle. Rýchly pohyb týchto molekúl spôsobuje trenie a výsledné teplo jedlo uvarí.

Varenie

Náčinie na varenie pre varenie v mikrovlnnej rúre:

Náčinie na varenie musí umožniť mikrovlnnej energii, aby cez neho prenikala pre dosiahnutie maximálnej efektivity. Mikrovlnné žiarenie sa odráža od kovov, ako napríklad nehrdzavejúca oceľ, hliník a meď, ale môže prenikať cez keramiky, sklo, porcelán a plasty, ako aj cez papier a drevo. Takže jedlo sa nemôže nikdy variť v kovových nádobách.

Jedlo vhodné pre varenie v mikrovlnnej rúre:

Mnoho druhov jedál je vhodných pre varenie v mikrovlnnej rúre, a to vrátane čerstvej alebo mrazenej zeleniny, ovocia, cestovín, ryže, obilia, fazule, ryby a mäsa. Omáčky, vaječné krémy, polievky, varené pudinky, džemy a pikantné zmesi sa tiež môžu variť v mikrovlnnej rúre. Vo všeobecnosti je varenie v mikrovlnnej rúre vhodné pre každé jedlo, ktoré by sa normálne pripravilo na platni sporáku. Napríklad roztápanie masla alebo čokolády (pozrite si kapitolu s tipmi, technikami a radami).

Zakrytie počas varenia

Zakrytie jedla počas varenia je veľmi dôležité, pretože odparená voda stúpa ako para a prispieva k procesu varenia. Jedlo sa môže zakryť rôznymi spôsobmi, ako napríklad pomocou keramickeho taniera, plastového krytu alebo fólie vhodnej do mikrovlnnej rúry.

Čas odstátia

Po skončení varenia je odstátie dôležité, aby sa vyrovnala teplota v rámci jedla.

Prihrievanie tekutín a jedla

Použite úrovne výkonu a časy v tejto tabuľke ako smerodajné pre prihrievanie.

Jedlo	Veľkosť porcie	Power (Napájanie)	Čas (min.)
Nápoje (káva, čaj a voda)	150 ml (1 šálka)	800 W	1-1½
	250 ml (1 hrnček)		1½-2
	Pokyny Nalejte do šálky a ohrievajte nezakryté. Položte šálku/hrnček do stredu taniera. Počas odstátia nechajte v mikrovlnnej rúre a dobre zamiešajte. 1-2 minúty nechajte odstáť.		
Polievka (chladená)	250 g	800 W	3-3½
	Pokyny Nalejte do hlbokkej keramickej misky. Zakryte plastovým krytom. Po prihriatí dobre zamiešajte. Pred podávaním znovu zamiešajte. Nechajte odstáť 2-3 minúty.		
Dusené mäso (chladené)	350 g	600 W	5½-6½
	Pokyny Dusené mäso vložte do hlbokkej keramickej misky. Zakryte plastovým krytom. Príležitostne premiešajte počas ohrievania a opätovne pred odstátím a podávaním. Nechajte odstáť 2-3 minúty.		
Cestoviny s omáčkou (chladené)	350 g	600 W	4½-5½
	Pokyny Vložte cestoviny (napr. špagety alebo vaječné rezance) do plochej keramickej misky. Zakryte prílnavou fóliou vhodnou do mikrovlnnej rúry. Pred podávaním zamiešajte. Nechajte odstáť 3 minúty.		

Jedlo	Veľkosť porcie	Power (Napájanie)	Čas (min.)
Plnené cestoviny s omáčkou (chladené)	350 g	600 W	5-6
	Pokyny Vložte plnené cestoviny (napr. ravioli, tortellini) do hlbkej keramickej misky. Zakryte plastovým krytom. Príležitostne premiešajte počas ohrievania a opätovne pred odstátím a podávaním. 3 minúty nechajte odstáť.		
Plátky mäsa (chladené)	350 g	600 W	5½-6½
	Pokyny Plátky mäsa 2-3 chladených zložiek na keramickom tanieri. Zakryte príľnavou fóliou vhodnou do mikrovlnnej rúry. 3 minúty nechajte odstáť.		
Cestoviny (zmrazené) (cannelloni, makaróny, lazane)	400 g	450 W	16-16½
	Pokyny Mrazené cestoviny vložte do malého plochého obdĺžnikového skleneného taniera z ohňovzdorného skla. Tanier umiestnite rovno na otočný tanier. Nechajte odstáť 2-3 minúty.		

Riešenie problémov a informačné kódy

Riešenie problémov

Ak máte akýkoľvek z nižšie uvedených problémov, vyskúšajte uvedené riešenie.

Problém	Príčina	Riešenie
Všeobecné		
Tlačidlá nemožno dobre stlačiť.	Medzi tlačidlami sa môže nachádzať neznáma látka.	Odstráňte ju a opakujte pokus.
	Pri dotykových modeloch: Na vonkajšej strane je vlhkosť.	Utrite vlhkosť z vonkajšej strany.
	Detský zámok je aktívny.	Deaktivujte detský zámok.
Čas sa nezobrazuje.	Funkcia Eko (úspora energie) je nastavená.	Vypnite funkciu Eko.
Mikrovlnná rúra nefunguje.	Nie je pripojené napájanie.	Skontrolujte, či je pripojené napájanie.
	Dvierka sú otvorené.	Zatvorte dvierka a opakujte pokus.
	Bezpečnostný mechanizmus otvárania dvierok je pokrytý neznámou látkou.	Odstráňte ju a opakujte pokus.
Mikrovlnná rúra sa počas používania zastaví.	Používateľ otvoril dvierka, aby prevrátil jedlo.	Po prevrátení jedla stlačte znovu tlačidlo START/+30s (SPUŠTIŤ/+30s) , aby sa prevádzka spustila.

Problém	Príčina	Riešenie
Napájanie sa počas prevádzky vypne.	Mikrovlnná rúra bola zapnutá dlhšiu dobu.	Po varení v rámci dlhšieho časového intervalu nechajte mikrovlnnú rúru vychladnúť.
	Ventilátor nefunguje.	Počúvajte zvuk ventilátora.
	Pokúšate sa zapnúť mikrovlnnú rúru bez jedla.	Vložte do mikrovlnnej rúry jedlo.
	Mikrovlnná rúra nemá k dispozícii dostatok miesta na vetranie.	V prednej a zadnej časti mikrovlnnej rúry sa nachádzajú vstupy/výstupy na odsávanie kvôli ventilácii. Udržujte odstupý špecifikované v inštallačnej príručke výrobu.
Počas používania počuť strielanie a mikrovlnná rúra nefunguje.	Používa sa niekoľko zástrčiek v tej istej zásuvke.	Určite len jednu zásuvku, ktorá sa bude pre mikrovlnnú rúru používať.
	Tento zvuk môže spôsobovať varenie uteseného jedla alebo použitie nádoby s krytom.	Nepoužívajte uzavreté nádoby, pretože by mohli počas varenia z dôvodu rozpätia jedla vybuchnúť.

Problém	Príčina	Riešenie
Vnútro mikrovlnnej rúry je počas prevádzky príliš horúce.	Mikrovlnná rúra nemá k dispozícii dostatok miesta na vetranie.	V prednej a zadnej časti mikrovlnnej rúry sa nachádzajú vstupy/výstupy na odsávanie kvôli ventilácii. Udržujte odstupý špecifikované v inštallačnej príručke výrobu.
	Na vrchnej časti mikrovlnnej rúry sa nachádzajú predmety.	Odstráňte z vrchnej časti mikrovlnnej rúry všetky predmety.
Dvierka nemožno správne otvoriť.	Medzi dvierkami a vnútornou časťou mikrovlnnej rúry uviazli zvyšky jedla.	Vyčistite mikrovlnnú rúru a potom otvorte dvierka.
Ohrievanie vrátane funkcie zohrievania nefungujú správne.	Mikrovlnná rúra nemusí fungovať, uvarilo sa príliš veľa jedla alebo sa použil nesprávny riad na varenie.	Vložte do nádoby vhodnej pre mikrovlnné rúry vodu a zapnite mikrovlnnú rúru na 1-2 minúty s cieľom skontrolovať, či sa voda ohrieva. Zmenšite množstvo jedla a spustite funkciu znovu. Použite nádobu na varenie s rovným dnom.
Funkcia rozmrazovania nefunguje.	Uvarilo sa príliš veľa jedla.	Zmenšite množstvo jedla a spustite funkciu znovu.
Vnútročné svetlo je stmelené alebo sa nerozsvieti.	Dvierka zostali otvorené dlhú dobu.	Vnútročné svetlo sa môže automaticky vypnúť v prípade, ak je zapnutá funkcia Eko. Zatvorte a opäť otvorte dvierka alebo stlačte tlačidlo STOP/Eco (ZASTAVIŤ/Eko) .
	Vnútročné svetlo je pokryté neznámou látkou.	Vyčistite vnútro mikrovlnnej rúry a skontrolujte znovu.

Problém	Príčina	Riešenie
Počas varenia zaznie pípanie.	Ak sa používa funkcia Auto Cook (Automatické varenie), toto pípanie znamená, že počas rozmrazovania nastal čas prevrátiť jedlo.	Po obrátení jedla stlačte znovu tlačidlo START/+30s (SPUŠTIŤ/+30s) , aby sa prevádzka spustila.
Mikrovlnná rúra nie je vo vodorovnej polohe.	Mikrovlnná rúra je nainštalovaná na nerovnom povrchu.	Skontrolujte, či je mikrovlnná rúra nainštalovaná na rovnom, stabilnom povrchu.
Počas varenia vznikajú iskry.	Počas zapnutia mikrovlnnej rúry/funkcie rozmrazovania sa používajú kovové nádoby.	Nepoužívajte kovové nádoby.
Po pripojení napájania sa mikrovlnná rúra okamžite zapne.	Dvierka nie sú správne zatvorené.	Zatvorte dvierka a skontrolujte znovu.
Z mikrovlnnej rúry vychádza elektrina.	Napájanie alebo zásuvka nie sú správne uzemnené.	Skontrolujte, či sú napájanie a zásuvka správne uzemnené.
<ol style="list-style-type: none"> 1. Kvapká voda. 2. Cez prasklinu na dvierkach vychádza para. 3. V mikrovlnnej rúre zostáva voda. 	V niektorých prípadoch sa v závislosti od jedla môže objaviť voda alebo para. Nejedná sa o poruchu mikrovlnnej rúry.	Nechajte mikrovlnnú rúru vychladnúť a potom ju utrite suchou handrou.

Problém	Príčina	Riešenie
Jas vnútri mikrovlnnej rúry sa mení.	Jas sa mení v závislosti od zmien výstupu napájania podľa funkcie.	Zmeny výstupu napájania počas varenia nepredstavujú poruchu. Nejedná sa o poruchu mikrovlnnej rúry.
Varenie je dokončené, ale ventilátor sa stále nezapol.	Na vyvetranie mikrovlnnej rúry je ventilátor spustený ešte ďalšie 3 minúty po dokončení varenia.	Nejedná sa o poruchu mikrovlnnej rúry.
Tanier		
Tanier sa počas točenia vychyluje z miesta alebo sa prestáva točiť.	Chýba valčekový krúžok alebo valčekový krúžok nie je nasadený správne.	Nasadte valčekový krúžok a opakujte pokus.
Tanier sa pri otáčaní ťahá po povrchu.	Valčekový krúžok nie je nasadený správne, vnútri je veľa jedla alebo je nádoba príliš veľká a dotýka sa vnútra mikrovlnnej rúry.	Upravte množstvo jedla a nepoužívajte nádoby, ktoré sú príliš veľké.
Tanier počas otáčania hrká a je hlučný.	Na spodnej časti mikrovlnnej rúry sú prichytené zvyšky jedla.	Odstráňte všetky zvyšky jedla, ktoré sa prichytili na spodnej strane mikrovlnnej rúry.

Riešenie problémov a informačné kódy

Problém	Príčina	Riešenie
Mikrovlnná rúra		
Mikrovlnná rúra nezohrieva.	Dvierka sú otvorené.	Zatvorte dvierka a opakujte pokus.
Počas predhrievania vychádza dym.	Počas počiatočnej prevádzky môže pri prvom použití mikrovlnnej rúry vychádzať z ohrevných prvkov dym.	Nejedná sa o poruchu a ak mikrovlnnú rúru spustíte 2 až 3-krát, malo by to prestať.
	Na ohrevných prvkoch sa nachádza jedlo.	Nechajte mikrovlnnú rúru vychladnúť a následne odstráňte jedlo z ohrevných prvkov.
Pri používaní mikrovlnnej rúry cítiť spálený zápach alebo zápach plastu.	Používa sa plastový riad alebo riad na varenie, ktorý nie je odolný voči teplu.	Použite sklenený riad na varenie vhodný pre vysoké teploty.
Zvnútra mikrovlnnej rúry vychádza zápach.	Zvyšky jedla alebo plastu sa roztavili a prilepili sa vnútri.	Použite parnú funkciu a potom utrite vnútro suchou handrou. Môžete dnu vložiť plátok citróna a spustiť mikrovlnnú rúru, aby sa zápach odstránil rýchlejšie.

Problém	Príčina	Riešenie
Mikrovlnná rúra nevarí správne.	Dvierka mikrovlnnej rúry sa počas varenia často otvárajú.	Ak otvárate dvierka často, vnútorná teplota klesne a to môže ovplyvniť výsledok varenia.
	Ovládacie prvky mikrovlnnej rúry nie sú správne nastavené.	Nastavte ovládacie prvky mikrovlnnej rúry správne a opakujte pokus.
	Používa sa nesprávny typ alebo veľkosť riadu na varenie.	Použite vhodný riad na varenie s plochým dnom.

Informačný kód

Informačný kód	Príčina	Riešenie
C-d0	Ovládacie tlačidlá sú stlačené viac ako 10 sekúnd.	Tlačidlá vyčistite a skontrolujte, či na povrchu okolo tlačidla nie je voda. Ak sa problém vyskytne znovu, vypnite mikrovlnnú rúru na viac ako 30 sekúnd a opakujte nastavenie znovu. Ak problém stále pretrváva, kontaktujte miestne stredisko starostlivosti o zákazníkov spoločnosti SAMSUNG.

POZNÁMKA

Ak navrhované riešenie problému nepomáha, kontaktujte vaše miestne stredisko starostlivosti o zákazníkov spoločnosti SAMSUNG.

Technické údaje

Spoločnosť SAMSUNG sa snaží neustále zdokonaľovať svoje produkty. Navrhnuté technické údaje a tieto používateľské pokyny preto podliehajú zmenám bez predchádzajúceho upozornenia. V súlade so všeobecnou smernicou 2/1984 (III.10) BKM-IpM ako dodávateľa vyhlasujeme, že rúra MS23T5018A* značky Samsung je v súlade s nižšie uvedenými technologickými parametrami.

Model	MS23T5018A*
Zdroj napájania	230 V ~ 50 Hz AC
Príkon Maximálny výkon Mikrovlnný ohrev	1150 W 1150 W
Výstupný výkon	100 W / 800 W - 6 úrovní (IEC-705)
Prevádzková frekvencia	2450 MHz
Rozmery (Š x V x H) Zvonku (vrátane rukoväti) Priestor rúry	489 x 275 x 363 mm 330 x 211 x 324 mm
Objem	23 litrov
Hmotnosť Čistá	Približne 12,0 kg
Úroveň hluku	42 dBA

Poznámky

Berte na vedomie, že záruka spoločnosti Samsung NEZAHŔŇA servisné hovory týkajúce sa prevádzky produktu, opravy nesprávnej inštalácie a výkonu bežného čistenia alebo údržby.

MÁTE OTÁZKY ALEBO KOMENTÁRE?

KRAJINA	ZAVOLAJTE NÁM	ALEBO NÁS NAVŠTÍVTE ONLINE NA STRÁNKE
ALBANIA	045 620 202	www.samsung.com/al/support
BOSNIA North Macedonia	055 233 999 023 207 777	www.samsung.com/support www.samsung.com/mk/support
BULGARIA	*3000 Цена на един градски разговор 0800 111 31 Безплатен за всички оператори	www.samsung.com/bg/support
CROATIA	072 726 786	www.samsung.com/hr/support
CZECH	800 - SAMSUNG (800-726786)	www.samsung.com/cz/support
HUNGARY	0680SAMSUNG (0680-726-7864)	www.samsung.com/hu/support
MONTENEGRO	020 405 888	www.samsung.com/support
POLAND	[IM] 801-172-678* lub +48 22 607-93-33* Specjalistyczna infolinia do obsługi zapytań dotyczących telefonów komórkowych: 801-672-678* * (opłata według taryfy operatora) [CE] 801-172-678* lub +48 22 607-93-33* * (opłata według taryfy operatora)	http://www.samsung.com/pl/support/
ROMANIA	*8000 (apel in retea) 08008-726-78-64 (08008-SAMSUNG) Apel GRATUIT Atenție: Dacă efectuați apelul din rețeaua Digi (RCS/RDS), vă rugăm să ne contactați formând numărul Telverde fără ultimele două cifre, astfel: 0800872678.	www.samsung.com/ro/support
SERBIA	011 321 6899	www.samsung.com/rs/support
SLOVAKIA	0800 - SAMSUNG (0800-726 786)	www.samsung.com/sk/support
LITHUANIA	8-800-77777	www.samsung.com/lt/support
LATVIA	8000-7267	www.samsung.com/lv/support
ESTONIA	800-7267	www.samsung.com/ee/support
SLOVENIA	080 697 267 (brezplačna številka)	www.samsung.com/si/support
Kosovo	0800 10 10 1	www.samsung.com/support



DE68-04595J-00

Mikrovlnná trouba

Uživatelská příručka

MS23T5018A*



SAMSUNG

Obsah

Bezpečnostní pokyny	3	Používání mikrovlnné trouby	11
Důležité bezpečnostní pokyny	3	Princip funkce mikrovlnné trouby	11
Obecné bezpečnostní pokyny	5	Kontrola správného chodu mikrovlnné trouby	11
Používání mikrovlnné trouby - bezpečnostní opatření	6	Vaření/Ohřev	12
Omezená záruka	7	Nastavení času	13
Definice výrobní skupiny	7	Výkonové stupně a nastavení doby	13
Správná likvidace výrobku (Elektrický a elektronický odpad)	7	Nastavení doby vaření	14
Umístění a zapojení	8	Zastavení vaření	14
Příslušenství	8	Nastavení režimu úspory energie	15
Místo instalace	8	Používání funkce Rychlé rozmrazení	15
Otočný talíř	8	Používání funkce Domácí moučnice	17
Údržba	9	Používání funkce Automatické vaření	20
Čištění	9	Používání funkce Udržování teploty	23
Výměna (oprava)	9	Používání funkce Odstranění pachu	23
Péče o troubu při jejím dlouhodobém nepoužívání	9	Používání funkce Dětská pojistka	24
Funkce mikrovlnné trouby	10	Vypnutí zvukového signálu	24
Mikrovlnná trouba	10	Pokyny pro výběr nádobí	25
Ovládací panel	10	Pokyny pro přípravu pokrmů	26
		Odstraňování problémů a informační kódy	27
		Řešení problémů	27
		Informační kód	30
		Technické údaje	31

Bezpečnostní pokyny

DŮLEŽITÉ BEZPEČNOSTNÍ POKYNY

TYTO POKYNY SI POZORNĚ PŘEČTĚTE A USCHOVEJTE K POZDĚJŠÍMU NAHLÉDNUTÍ.

VAROVÁNÍ: Pokud jsou poškozená dvířka nebo těsnění dvířek, nesmí být trouba zapnuta, dokud ji neopraví kompetentní pracovník.

VAROVÁNÍ: Pro všechny osoby s výjimkou kompetentních pracovníků je nebezpečné provádět servis nebo opravy, při nichž je třeba sejmut kryt chránící před účinkem mikrovlnné energie.

VAROVÁNÍ: Tekutiny ani jiné potraviny nesmějí být ohřívány v uzavřených nádobách, protože takové nádoby jsou náchylné k explozi.

VAROVÁNÍ: Dětem dovolte používat troubu bez dozoru pouze v případě, že jste je odpovídajícím způsobem poučili, jak troubu bezpečně používat a jaká jsou rizika nesprávného použití.

Tento spotřebič je určen k použití pouze v domácnosti, nikoli například:

- v kuchyňkách pro zaměstnance obchodů, kanceláří a v dalším pracovním prostředí;
- na farmách;
- pro klienty hotelů, motelů a v podobném prostředí obytného typu;

- v penziónech.

Používejte pouze nádoby vhodné pro použití v mikrovlnné troubě.

Při ohřívání potravin v plastových nebo papírových nádobách vždy troubu průběžně kontrolujte, protože nádoby by mohly vzplanout.

Tato mikrovlnná trouba je určena pro ohřev pokrmů a nápojů. Při používání k sušení jídla nebo oblečení a nahřívání ohřívacích podložek, bačkor, houbiček, vlhkých utěrek a podobně hrozí úraz, vznícení, případně vznik požáru.

Pokud se objeví (bude vystupovat) kouř, troubu vypněte nebo odpojte napájecí kabel ze zásuvky a ponechte dvířka trouby zavřená, aby se udusily případné plameny.

V důsledku mikrovlnného ohřevu nápojů může dojít ke zpožděnému intenzivnímu varu. Proto je třeba s nádobou zacházet opatrně.

Kvůli možným popáleninám je nutné obsah dětských lahví před podáváním promíchat nebo protřepat a zkontrolovat jeho teplotu.

V mikrovlnné troubě nesmějí být ohřívána vejce ve skořápce ani natvrdo uvařená vejce ve skořápce, protože by mohla explodovat, a to dokonce i po skončení mikrovlnného ohřevu.

Bezpečnostní pokyny

Troubu je třeba pravidelně čistit a odstraňovat všechny zbytky potravin.

Pokud trouba nebude udržována v čistotě, může dojít k narušení povrchu. To by negativně ovlivnilo životnost spotřebiče a mohlo by vyústit i v nebezpečnou situaci.

Mikrovlnná trouba je určena pouze pro instalaci na pult nebo polici (jako volně stojící), neměla by být umístěna ve skřínce.

Kovové nádoby na jídlo a nápoje nelze používat pro mikrovlnné vaření.

Při vyndávání nádob ze spotřebiče buďte opatrní, abyste nevyndali také otočný talíř.

Tento spotřebič nesmí být čistěn s použitím parního čističe.

Tento spotřebič nesmí být čistěn s použitím vysokotlakého nebo parního čističe.

Spotřebič není určen pro instalaci v obytných vozidlech, karavanech a podobných vozech.

Tento spotřebič není určen pro použití osobami (včetně malých dětí), které mají snížené fyzické, smyslové nebo mentální schopnosti nebo nemají dostatečné zkušenosti a znalosti.

Výjimkou mohou být případy, kdy jejich bezpečnost zajistí odpovědná osoba, která bude na používání spotřebiče dohlížet a poskytne těmto osobám pokyny k jeho používání.

Dohlížejte na malé děti a zajistěte, aby si se spotřebičem nehrály.

Děti od 8 let a starší a osoby se sníženými fyzickými, smyslovými nebo mentálními schopnostmi nebo nedostatkem zkušeností a znalostí mohou používat tento spotřebič pouze tehdy, jsou-li pod dohledem nebo jsou-li poučeny o bezpečném používání spotřebiče a rozumí možným rizikům. Děti si se spotřebičem nesmějí hrát. Děti bez dozoru nesmějí provádět čištění a údržbu spotřebiče.

Vzhledem k bezpečnostnímu riziku smí poškozený napájecí kabel vyměnit pouze výrobce či servisní pracovník výrobce, případně osoba s podobnou kvalifikací.

Tuto troubu je třeba umístit ve správné poloze a výšce, aby byl zajištěn snadný přístup k vnitřku a ovládání trouby.

Před prvním použitím trouby je třeba dát do trouby na 10 minut ohřát vodu.

Pokud trouba vydává zvláštní zvuky, je cítit zápach spáleniny nebo se objeví kouř, okamžitě odpojte zástrčku napájecího kabelu a obraťte se na nejbližší servisní středisko.

Mikrovlnnou troubu je nutné umístit tak, aby zástrčka zůstala přístupná.

Obecné bezpečnostní pokyny

Všechny úpravy nebo opravy musí provádět pouze kvalifikovaný technik.
Neohřívajte jídlo ani tekutiny v uzavřených nádobách určených pro mikrovlnné trouby.
K čištění trouby nepoužívejte benzen, ředidlo, alkohol, parní ani vysokotlaké čističe.
Neinstalujte troubu do blízkosti topení a hořlavých materiálů nebo ve vlhkém, mastném nebo prašném prostředí, ani na místě vystaveném přímému slunečnímu záření a vodě, kde hrozí únik plynu, nebo na nerovné ploše.
Tato trouba musí být řádně uzemněna v souladu s místními předpisy.
Kolíky a kontakty zástrčky napájecího kabelu pravidelně čistěte suchým hadříkem od cizích látek.
Napájecí kabel nesmí být vystaven zvýšenému tahu a ohybu a nesmí se na něj pokládat těžké předměty.
Jestliže došlo k úniku plynu (propan, zkapalněný plyn apod.), ihned vyvětrejte. Nedotýkejte se napájecího kabelu.
Neberte šňůru do mokrých rukou.
Pokud je trouba v provozu, nevytáhněte ji odpojením napájecího kabelu.
Do spotřebiče nesahejte prsty, ani do něj nevkládejte nevhodné látky. Pokud se dovnitř trouby dostanou nevhodné látky, odpojte napájecí kabel a obraťte se na místní servisní středisko Samsung.
Trouba nesmí být vystavena nadměrnému tlaku nebo nárazům.
Neumísťujte troubu na křehké předměty.
Ujistěte se, že napájecí napětí, frekvence a proud odpovídají údajům uvedeným ve specifikacích výrobku.
Zapojte zástrčku napájecího kabelu pevně do zásuvky. Nepoužívejte rozdvojky, prodlužovací kabely nebo elektrické transformátory.
Nezavěšujte napájecí kabel na kovové předměty. Ujistěte se, že napájecí kabel je mezi předměty nebo za troubou.
Pokud dojde k poškození zástrčky napájecího kabelu, k poškození samotného napájecího kabelu nebo k uvolnění elektrické zásuvky, nepoužívejte je. Pokud dojde k poškození zástrčky napájecího kabelu nebo samotného napájecího kabelu, obraťte se na místní servisní středisko Samsung.
Troubu je třeba chránit před přímým politím nebo postříkáním vodou.
Na troubu, dovnitř trouby nebo na její dvířka se nesmí pokládat předměty.
Na troubu nerozprašujte prchavé látky, např. insekticidy.

Neukládejte do trouby hořlavé materiály. Budte opatrní při ohřevu pokrmů nebo nápojů, které obsahují alkohol, protože alkoholové výpary mohou přijít do kontaktu s horkými částmi trouby. Děti by mohly narazit do dvířek nebo si do nich přichytit prsty. Děti se nesmí pohybovat v blízkosti dvířek, pokud je otevíráte nebo zavíráte.

Mikrovlnná trouba - výstraha

V důsledku mikrovlnného ohřevu nápojů může dojít ke zpožděnému intenzivnímu varu. S nádobou zacházejte vždy opatrně. Vždy nechte nápoje stát alespoň 20 sekund před manipulací s nimi. Při ohřívání pokrmů v případě potřeby míchejte. Vždy jej zamíchejte po ohřátí. Jestliže dojde k opaření, postupujte podle těchto pokynů poskytnutí první pomoci:

1. Opařené místo ponořte alespoň na 10 minut do studené vody.
2. Zakryjte jej čistým suchým obvazem.
3. Nenanášejte žádný krém, olej ani tělové mléko.

Nedávejte plech nebo rošt do vody krátce po vaření, neboť by to mohlo způsobit jejich poškození. Nepoužívejte troubu k fritování, neboť nelze kontrolovat teplotu oleje. Mohlo by dojít k náhlému překypění horkého oleje.



Bezpečnostní pokyny

Mikrovlnná trouba - bezpečnostní opatření

Používejte pouze náčiní vhodné do mikrovlnné trouby. Nepoužívejte kovové nádoby, nádoby se zlatou nebo stříbrnou dekorací, jehly na špíz apod.

Sejměte kovové sponky. Mohou vzniknout elektrické oblouky.

Nepoužívejte troubu k sušení papíru ani oblečení.

K přípravě malého množství potravin použijte kratší čas, aby nedošlo k přehřátí nebo spálení jídla.

Dbejte na to, aby se napájecí kabel nedostal do blízkosti vody a horkých povrchů.

V troubě nesmějí být ohřívána vejce ve skořápce ani natvrdo uvařená vejce ve skořápce, protože by mohla explodovat. Neohřívajte vzduchotěsné nebo vakuově uzavřené nádoby, ořechy, rajčata apod.

Nezakrývejte ventilační otvory textiliemi ani papírem. Jde o nebezpečí požáru. Trouba se může přehřát a v takovém případě se automaticky vypne a zůstane vypnutá, dokud se dostatečně neochladí.

Při vyjímání pokrmu z trouby vždy používejte kuchyňské chňapky.

Aby se zabránilo intenzivnímu varu, zamíchejte ohřívané tekutiny během ohřevu nebo po jeho dokončení a poté alespoň na 20 sekund odstavte.

Při otevírání dvířek trouby stůjte ve vzdálenosti natažené paže. Předejdete tak opaření uvolněným horkým vzduchem nebo párou.

Nezapínejte prázdnou troubu. Trouba se z bezpečnostních důvodů automaticky vypne na 30 minut. Doporučujeme ponechat v troubě sklenici s vodou, která absorbuje mikrovlnnou energii v případě nechtěného zapnutí trouby.

Troubu nainstalujte tak, aby byl dodržen požadavek na volný prostor kolem ní uvedený v této příručce. (Viz část Instalace mikrovlnné trouby.)

Při připojování jiných elektrických zařízení do zásuvek v blízkosti trouby postupujte opatrně.

Používání mikrovlnné trouby - bezpečnostní opatření

Pokud nebudou dodržovány následující bezpečnostní pokyny, může dojít ke škodlivému vystavení mikrovlnné energii.

- Nepoužívejte troubu s otevřenými dvířky. Nemanipulujte s bezpečnostními zámky (západky dvířek). Do otvorů bezpečnostních zámků nesmějí být vkládány žádné předměty.
- Mezi dvířka trouby a vloženou potravinu nevkládejte žádné předměty. Zabraňte hromadění zbytků potravin a čisticích prostředků na povrchu těsnění. Udržujte dvířka a plochy těsnění na dvířkách stále čisté. Po každém použití je nejprve otřete vlhkým hadříkem a poté měkkým suchým hadříkem.
- Nepoužívejte troubu, pokud je poškozená. Používejte ji až poté, co ji opravil kvalifikovaný technik.
Důležité: Dvířka trouby se musí správně zavírat. Dvířka nesmějí být ohnutá; závěsy dvířek nesmějí být rozbité ani uvolněné; těsnění dvířek a povrch těsnících ploch nesmějí být poškozené.
- Všechny úpravy nebo opravy musí být provedeny technikem.



Omezená záruka

Společnost Samsung bude účtovat poplatek v případě výměny příslušenství nebo opravy kosmetického defektu, pokud poškození jednotky nebo příslušenství způsobil zákazník. Položky, které tyto podmínky zahrnují:

- Proražená, poškrábaná nebo rozbitá dvířka, rukojeti, vnější panel nebo ovládací panel.
- Rozbitý nebo chybějící plech, válečkové vedení, spojka nebo drátěný rošt.

Troubu používejte pouze pro účely, pro které je určena a které jsou uvedeny v této příručce.

Výstrahy a důležité pokyny pro zajištění bezpečnosti uvedené v této příručce nepředstavují popis všech podmínek a situací, k nimž může dojít. Je na vaší odpovědnosti, abyste si při instalaci, údržbě a provozu trouby počínali rozumně, pečlivě a opatrně.

Následující pokyny k obsluze se týkají různých modelů, proto se vlastnosti vaší mikrovlnné trouby mohou mírně lišit od charakteristik uvedených v příručce a nemusí být použity všechny výstražné symboly. Máte-li jakékoli dotazy nebo připomínky, můžete se obrátit na místní servisní středisko nebo vyhledat pomoc a informace online na adrese www.samsung.com.

Používejte troubu pouze k ohřívání jídla. Je určena pouze pro domácí použití. Nesmí se používat k ohřevu textilií nebo polštářků plněných semínky. Výrobce nenese žádnou zodpovědnost za nevhodné nebo nesprávné použití této trouby.

Vždy udržujte troubu v čistém a dobrém stavu, abyste předešli narušení povrchu trouby a nebezpečným situacím.

Definice výrobní skupiny

Tento výrobek je zařízení ISM třídy B, skupiny 2. Definice skupiny 2, která zahrnuje všechna zařízení ISM, ve kterých je generována nebo používána radiofrekvenční energie ve formě elektromagnetického záření pro úpravu materiálů a vybavení pro EDM a obloukové svařování. Zařízení skupiny B je zařízení vhodné pro používání v domácnosti a v provozovnách přímo připojených k elektrické síti rozvodu nízkého napětí, která zajišťuje dodávku energie pro domácnosti a obytné domy.

Správná likvidace výrobku (Elektrický a elektronický odpad)



(Platí pro země s odděleným systémem sběru)

Toto označení na výrobku, jeho příslušenství nebo dokumentaci znamená, že výrobek a jeho elektronické příslušenství (například nabíječku, náhlavní sadu, USB kabel) je po skončení životnosti zakázáno likvidovat jako běžný komunální odpad. Možným negativním dopadům na životní prostředí nebo lidské zdraví způsobeným nekontrolovanou likvidací zabráníte oddělením zmíněných produktů od ostatních typů odpadu a jejich zodpovědnou recyklací za účelem udržitelného využívání druhotných surovin.

Uživatelé z řad domácností by si měli od prodejce, u něhož produkt zakoupili, nebo u příslušného městského úřadu vyžádat informace, kde a jak mohou tyto výrobky odevzdat k bezpečné ekologické recyklaci. Podnikoví uživatelé by měli kontaktovat dodavatele a zkontrolovat všechny podmínky kupní smlouvy. Tento výrobek a jeho elektronické příslušenství nesmí být likvidován spolu s ostatním průmyslovým odpadem.

Více informací o ochraně životního prostředí a regulační povinnosti týkající se konkrétních výrobků společnosti Samsung, například REACH, WEEE a pro baterie naleznete na webové stránce: samsung.com/uk/aboutsamsung/samsungelectronics/corporatecitizenship/data_corner.html

Umístění a zapojení

Příslušenství

V závislosti na zakoupeném modelu je dodáváno několik kusů příslušenství, které lze využít různým způsobem.

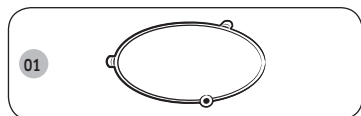

- 01 Otočný kruh**, který je třeba vložit do středu mikrovlnné trouby. Otočný kruh slouží jako podpora otočného talíře.

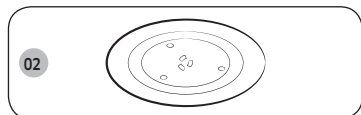

- 02 Otočný talíř**, který je třeba umístit na otočný kruh, středem na spojku. Otočný talíř představuje hlavní varnou plochu. Lze jej snadno vyjmout a vyčistit.

⚠ UPOZORNĚNÍ

Nespouštějte žádnou funkci mikrovlnné trouby, dokud nevložíte na místo otočný kruh a otočný talíř.

Místo instalace

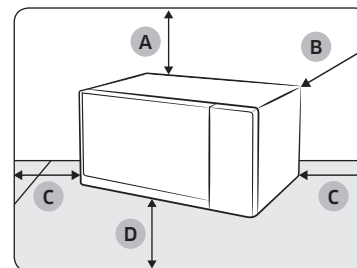

- A. 20 cm nahoře
- B. 10 cm vzadu
- C. 10 cm po straně
- D. 85 cm nad podlahou

- Zvolte plochý, rovný povrch přibližně 85 cm nad podlahou. Plocha musí udržet hmotnost mikrovlnné trouby.
- Kvůli větrání ponechte 20 cm nad mikrovlnnou troubou a 10 cm z pravé/levé/zadní strany.
- Neinstalujte mikrovlnnou troubu do teplého ani vlhkého prostředí, například vedle další mikrovlnné trouby či topného tělesa.
- Dodržujte specifikace napájení mikrovlnné trouby. Pokud potřebujete použít prodlužovací kabel, použijte pouze schválený typ.
- Než mikrovlnnou troubu poprvé použijete, otřete vnitřní prostor trouby a těsnění dvířek vlhkým hadříkem.

Otočný talíř

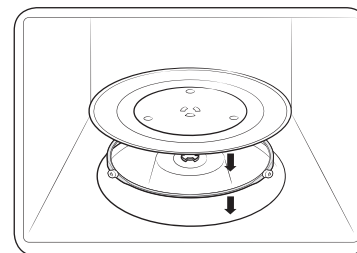

Vyjměte z vnitřku mikrovlnné trouby všechny obalové materiály. Nainstalujte otočný kruh a otočný talíř. Zkontrolujte, zda se otočný talíř volně otáčí.

Údržba

Čištění

Pravidelně mikrovlnnou troubu čistěte, abyste zabránili usazování nečistot na mikrovlnné troubě a uvnitř ní. Věnujte také zvláštní pozornost dvířkům, těsnění dvířek, otočnému talíři a otočnému kruhu (pouze u příslušných modelů).

Pokud se dvířka neotevírají či nezavírají hladce, nejprve zkontrolujte, zda na těsnění dvířek nejsou nánosy nečistot. K vyčištění vnitřních a vnějších stěn mikrovlnné trouby používejte měkký hadřík a mýdlovou vodu. Povrch řádně opláchněte a osušte.

Postup odstranění těžko odstranitelných páchnoucích nečistot z vnitřku mikrovlnné trouby

1. Do prázdné mikrovlnné trouby vložte doprostřed otočného talíře hrnek zředěné citronové šťávy.
2. Pusťte po dobu 10 minut vyhřívání mikrovlnné trouby na maximální výkon.
3. Po skončení tohoto cyklu počkejte, až mikrovlnná trouba vychladne. Poté otevřete dvířka a vyčistěte vnitřní prostor trouby.

UPOZORNĚNÍ

- Udržujte dvířka a těsnění dvířek v čistotě a zajistěte, aby se dvířka otevírala a zavírala hladce. Jinak může dojít ke zkrácení životnosti mikrovlnné trouby.
- Dávejte pozor, abyste nerozlili vodu na ventilační otvory mikrovlnné trouby.
- K čištění nepoužívejte žádné abrazivní ani chemické prostředky.
- Po každém použití mikrovlnné trouby počkejte, až trouba vychladne, a potom vyčistěte vnitřní prostor mikrovlnné trouby neagresivním čisticím prostředkem.

Výměna (oprava)

VAROVÁNÍ

Tato mikrovlnná trouba uvnitř neobsahuje žádné díly demontovatelné uživatelem. Nepokoušejte se sami vyměnit díly či opravovat mikrovlnnou troubu.

- Pokud nastane problém se závěsy, těsněním nebo dvířky, požádejte o pomoc kvalifikovaného technika nebo místní servisní středisko společnosti Samsung.
- Pokud chcete vyměnit žárovku, obraťte se na místní servisní středisko společnosti Samsung. Nevyměňujte ji sami.
- Pokud nastane problém s vnějším pláštěm mikrovlnné trouby, nejprve odpojte napájecí kabel ze zásuvky a poté se obraťte na místní servisní středisko společnosti Samsung.

Péče o troubu při jejím dlouhodobém nepoužívání

Pokud nebudete mikrovlnnou troubu po delší dobu používat, odpojte napájecí kabel ze zásuvky a umístěte mikrovlnnou troubu na suché místo, kde se nepráší. Nahromaděná prachu a vlhkosti uvnitř mikrovlnné trouby může negativně ovlivnit vlastnosti mikrovlnné trouby.

Funkce mikrovlnné trouby

Mikrovlnná trouba

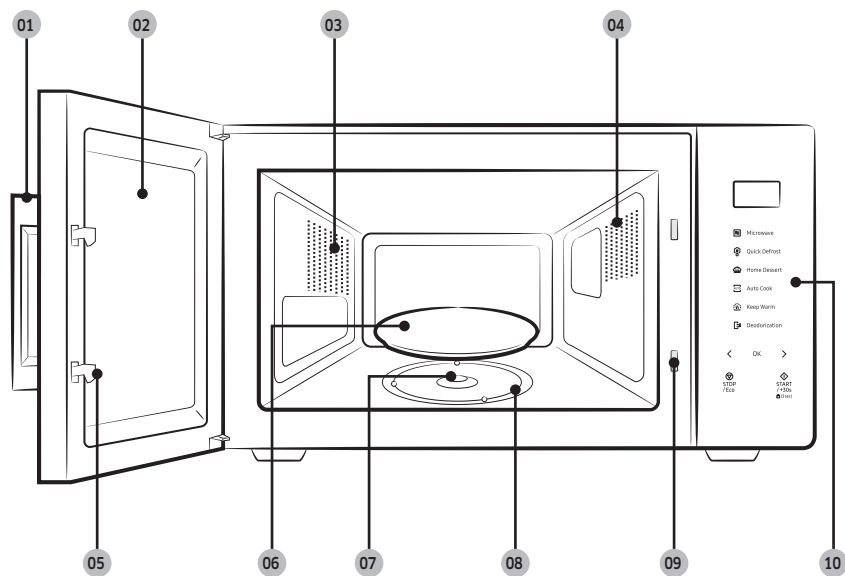

- | | | |
|-------------------|-------------------|--------------------------------|
| 01 Rukojeť dvířek | 02 Dvířka | 03 Ventilační otvory |
| 04 Světlo | 05 Západky dvířek | 06 Otočný talíř |
| 07 Spojka | 08 Otočný kruh | 09 Otvory bezpečnostního zámku |
| 10 Ovládací panel | | |

Ovládací panel

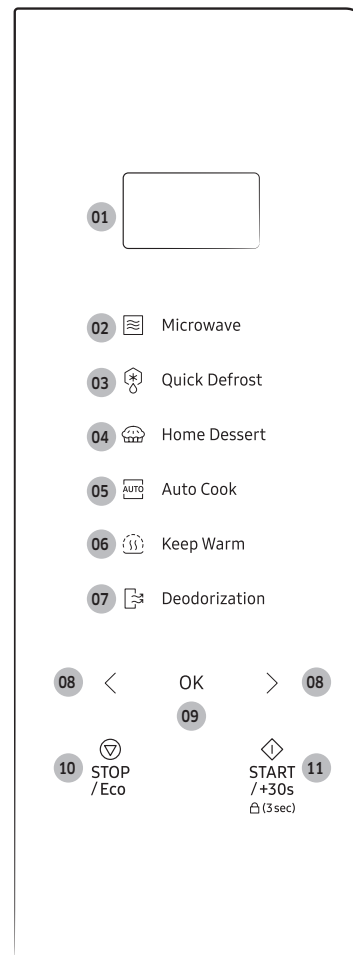

- 01 Zobrazení
- 02 Microwave (Mikrovlnný režim)
- 03 Quick Defrost (Rychlé rozmrazení)
- 04 Home Dessert (Domácí moučníky)
- 05 Auto Cook (Automatické vaření)
- 06 Keep Warm (Udržování teploty)
- 07 Deodorization (Odstranění pachu)
- 08 Zkrácení/Prodloužení (Hmotnost/porce/čas)
- 09 OK (Hodiny)
- 10 STOP/Eco (STOP/Úsporný režim)
- 11 START/+30s (Dětská pojistka)

Používání mikrovlnné trouby

Princip funkce mikrovlnné trouby

Mikrovlny jsou elektromagnetické vlny s vysokou frekvencí. Uvolněná energie umožňuje vařit nebo ohřívat pokrmy, aniž by změnilly tvar nebo barvu.

Mikrovlnnou troubu lze použít k těmto činnostem:

- Rozmrazování
- Ohřev
- Vaření

Princip vaření

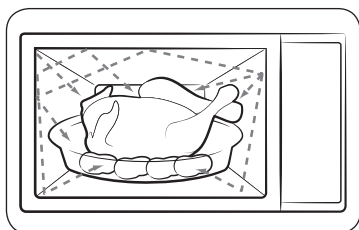

1. Mikrovlny, generované magnetronem, se uvnitř trouby odrazem rozptýlí, a protože se pokrm otáčí na otočném talíři, rovnoměrně jím prostupují. Díky tomu se pokrm rovnoměrně uvaří.
2. Pokrm pohltní mikrovlny asi do hloubky 2,5 cm. Vaření potom pokračuje procesem rozptýlení tepla v pokrmu.
3. Doba vaření se liší podle použitého nádobí a podle vlastností pokrmu:
 - Množství a hustota
 - Obsah vody
 - Počáteční teplota (podle toho, zda byla potravina v chladničce nebo nikoli)

POZNÁMKA

Protože se střed pokrmu vaří díky rozptýlení tepla, vaření pokračuje i po vyjmutí pokrmu z mikrovlnné trouby. Proto je třeba dodržovat dobu odstání uvedenou v receptech popsanych v této příručce. Zajistíte tím následující:

- Rovnoměrné uvaření ve středu pokrmu.
- Stejná teplota v celém pokrmu.

Kontrola správného chodu mikrovlnné trouby

Následující jednoduchý postup vám umožní kdykoli zkontrolovat, zda mikrovlnná trouba funguje správně.

Pokud máte jakékoli problémy, nahlédněte do části „Řešení problémů“ na stranách 27 až 30.

POZNÁMKA

Mikrovlnnou troubu je nutno připojit do příslušné elektrické zásuvky ve zdi. Do mikrovlnné trouby musí být vložen otočný talíř. Pokud použijete jiný výkonový stupeň než maximální (100 % - 800 W), voda se začne vařit po delší době.



1. Zatažením za rukojeť otevřete dvířka mikrovlnné trouby.
2. Položte na otočný talíř sklenici s vodou a poté zavřete dvířka.
3. Stiskněte tlačítko **Microwave (Mikrovlnný režim)**.
4. Pro nastavení času na 4 nebo 5 měnit opakovaně stiskněte tlačítko **START/+30s**.
5. Mikrovlnná trouba bude zahřívát vodu po nastavenou dobu. Zkontrolujte ji a ujistěte se, že se voda vaří.

Používání mikrovlnné trouby

Vaření/Ohřev

Následující postup popisuje způsob vaření nebo ohřevu pokrmů.

⚠ UPOZORNĚNÍ

Než ponecháte mikrovlnnou troubu bez dozoru, vždy zkontrolujte nastavení vaření.

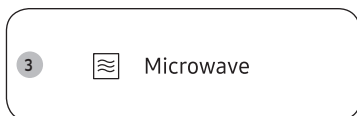

1. Zatažením za rukojeť otevřete dvířka mikrovlnné trouby.
2. Položte pokrm do středu otočného talíře a poté zavřete dvířka.

⚠ UPOZORNĚNÍ

Nezapínejte prázdnou mikrovlnnou troubu.

3. Stiskněte tlačítko **Microwave** (Mikrovlnný režim).
 - Na displeji ovládacího panelu je zobrazena odpovídající ikona (☰) a maximální výkonový stupeň (800 W).
4. Pro volbu požadované úrovně výkonu stiskněte tlačítko < nebo > (**Zkrácení/Prodloužení**) a potom stiskněte tlačítko **OK**.
 - Vhodný výkonový stupeň viz část „Výkonové stupně a nastavení doby“ na straně 13.

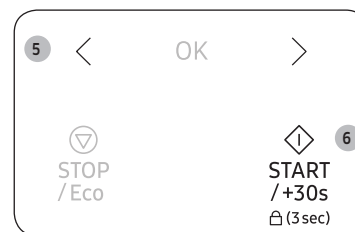
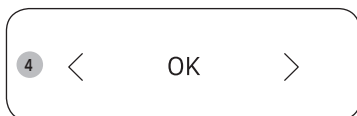

5. Pro nastavení požadované doby vaření stiskněte tlačítko < nebo > (**Zkrácení/Prodloužení**).
 - Na displeji ovládacího panelu je zobrazena doba vaření.
6. Pro spuštění vaření stiskněte tlačítko **START/+30s**.
 - Rozsvítí se kontrolka a otočný talíř se začne otáčet.
 - Když bude vaření dokončeno, mikrovlnná trouba 4x pípne a na displeji ovládacího panelu se zobrazí aktuální čas. Poté zazní 3krát signál upozorňující na konec vaření (v minutových intervalech).

Nastavení času

Po připojení napájení se na displeji automaticky zobrazí údaj „88:88“ a potom „12:00“. Nastavte aktuální čas. Čas lze zobrazit buď ve 24hodinovém, nebo ve 12hodinovém formátu. Hodiny je nutno nastavit:

- Když poprvé instalujete mikrovlnnou troubu
- Po výpadku napájení

POZNÁMKA

Chcete-li nastavit letní čas, musíte hodiny nastavit ručně.



1. Stiskněte tlačítko **OK**.

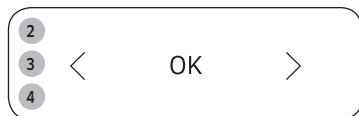

2. Pro volbu hodin v režimu 24 nebo 12 hodin stiskněte tlačítko **<** nebo **>** (**Zkrácení/Prodloužení**) a potom stiskněte tlačítko **OK**.
3. Pro nastavení hodin stiskněte tlačítko **<** nebo **>** (**Zkrácení/Prodloužení**) a potom stiskněte tlačítko **OK**.
4. Pro nastavení minut stiskněte tlačítko **<** nebo **>** (**Zkrácení/Prodloužení**) a potom stiskněte tlačítko **OK**.

POZNÁMKA

Když mikrovlnnou troubu nebudete používat, na displeji ovládacího panelu se zobrazí čas.

Výkonové stupně a nastavení doby

Funkce nastavení výkonu umožňuje přizpůsobit množství vyzařované energie a tím ovlivnit čas potřebný pro ohřev pokrmu podle druhu a množství pokrmu. K dispozici je sedm výkonových stupňů.

Výkonový stupeň	Procenta	Výkon
VYSOKÝ	100 %	800 W
STŘEDNĚ VYSOKÝ	75 %	600 W
STŘEDNÍ	56 %	450 W
STŘEDNĚ NÍZKÝ	38 %	300 W
ROZMRAZOVÁNÍ	23 %	180 W
NÍZKÝ	13 %	100 W

Doba vaření, uváděná v receptech a v této příručce, odpovídá uváděnému výkonu.

- Doba vaření bude kratší, pokud nastavíte vyšší výkonový stupeň.
- Doba vaření bude delší, pokud nastavíte nižší výkonový stupeň.

Používání mikrovlnné trouby

Nastavení doby vaření

Dobu vaření můžete prodlužovat nebo zkracovat, když mikrovlnná trouba bude pracovat.

- Vaření lze kdykoli zastavit a zkontrolovat stav pokrmu prostým otevřením dvířek, a poté je možné v případě potřeby prodloužit nebo zkrátit dobu vaření.



Postup 1

Jestliže chcete dobu vaření prodloužit o 30 sekund, stiskněte tlačítko **START/+30s**.

- Příklad: Jestliže chcete přidat tři minuty, stiskněte tlačítko **START/+30s** šestkrát.

POZNÁMKA

Dobu vaření je možné pouze prodloužit.

Postup 2

Pro nastavení doby vaření stiskněte tlačítko **<** nebo **>** (**Zkrácení/Prodloužení**).



Zastavení vaření

Vaření lze kdykoli zastavit, takže můžete:

- Zkontrolovat pokrm
- Obrátit pokrm nebo jej zamíchat
- Nechat jej odstát

Pozastavení vaření

1. Otevřete dvířka nebo jednou stiskněte tlačítko **STOP/Eco (STOP/Úsporný režim)**.
 - Vaření se dočasně zastaví.
2. Jestliže chcete vaření obnovit, zavřete dvířka a stiskněte tlačítko **START/+30s**.

Ukončení vaření

1. Otevřete dvířka nebo jednou stiskněte tlačítko **STOP/Eco (STOP/Úsporný režim)**.
 - Vaření se dočasně zastaví.
2. Znovu stiskněte tlačítko **STOP/Eco (STOP/Úsporný režim)**.

Nastavení režimu úspory energie

Mikrovlnná trouba je vybavena režimem úspory energie.

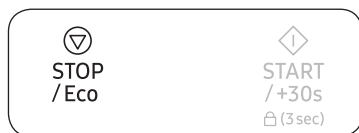

- Stiskněte tlačítko **STOP/Eco (STOP/Úsporný režim)**. Displej ovládacího panelu se vypne.
- Jestliže chcete režim úspory energie ukončit, otevřete dvířka nebo stiskněte tlačítko **STOP/Eco (STOP/Úsporný režim)**. Na displeji ovládacího panelu se zobrazí aktuální čas.

POZNÁMKA

Funkce automatické úspory energie

Výrobek se vrátí do pohotovostního režimu, pokud během 25 minut uživatel neprovede žádnou akci nebo bylo vaření pozastaveno. Pokud necháte dvířka otevřená, také se po 5 minutách automaticky vypne vnitřní osvětlení.

Používání funkce Rychlé rozmrazení

Funkce Rychlé rozmrazení vám umožňují rozmrazovat maso, drůbež, ryby, mraženou zeleninu a zmražený chléb. Doba rozmrazování a výkonový stupeň se nastavují automaticky. Stačí jednoduše vybrat program a hmotnost.

POZNÁMKA

Používejte pouze nádoby pro mikrovlnné trouby.

Otevřete dvířka. Položte mražený pokrm na keramický talíř do středu otočného talíře.

Zavřete dvířka.

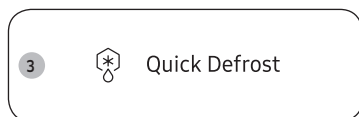

1. Zatažením za rukojeť otevřete dvířka mikrovlnné trouby.
2. Položte pokrm do středu otočného talíře a poté zavřete dvířka.
3. Stiskněte tlačítko **Quick Defrost (Rychlé rozmrazení)**.

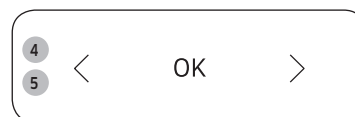

4. Pro volbu typu potravin stiskněte tlačítko **<** nebo **>** (**Zkrácení/Prodloužení**) a potom stiskněte tlačítko **OK**.

- Pokud se týká dalších informací, viz kapitola „Popis programu Rychlé rozmrazení“ na straně 16.

5. Pro nastavení velikosti porce stiskněte tlačítko **<** nebo **>** (**Zkrácení/Prodloužení**) a potom stiskněte tlačítko **OK**.

6. Pro spuštění rozmrazování stiskněte tlačítko **START/+30s**.

- Když mikrovlnná trouba vydá zvukový signál, otevřete dvířka a otočte pokrm.

7. Zavřete dvířka a potom stiskněte tlačítko **START/+30s**, aby došlo k obnovení rozmrazování.

- Jakmile bude rozmrazování dokončeno, mikrovlnná trouba vydá 4krát zvukový signál a na displeji ovládacího panelu se zobrazí aktuální čas. Poté zazní 3krát signál upozorňující na konec vaření (v minutových intervalech).

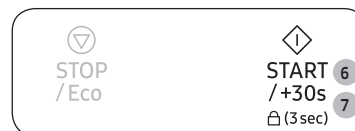

Používání mikrovlnné trouby

Popis programu Rychlé rozmrazení

V následující tabulce jsou uvedeny různé programy, velikosti porcí, doby odstavení a příslušné pokyny k funkci Rychlé rozmrazení (Rychlé rozmrazování). Před rozmrazováním odstraňte veškeré obalové materiály. Položte maso, drůbež, ryby, zeleninu a chléb na plochý skleněný talíř nebo keramický talíř.

Kód/ Potravina	Velikost porce	Pokyny
1 Maso	200 až 1500 g	Okraje chraňte alobalem. Po zaznění zvukového signálu maso obraťte. Tento program je vhodný pro hovězí, jehněčí, vepřové, steaky, kotlety a mleté maso. Nechte 20 až 60 minut odstát.
2 Drůbež	200 až 1500 g	Konce stehen a křídel chraňte alobalem. Po zaznění zvukového signálu drůbež otočte. Tento program je vhodný pro celé kuře i porce kuřete. Nechte 20 až 60 minut odstát.
3 Ryby	200 až 1500 g	Rybí ocas (u ryby vcelku) chraňte alobalem. Po zaznění zvukového signálu rybu otočte. Tento program je vhodný pro celé ryby i rybí filety. Nechte 20 až 60 minut odstát.
4 Mražená zelenina	200 až 1500 g	Mraženou zeleninu rozložte do kruhu na plochý skleněný talíř. Po zvukovém signálu mraženou zeleninu otočte nebo promíchejte. Tento program je vhodný pro všechny druhy mražené zeleniny. Nechte 5 až 20 minut odstát.

Kód/ Potravina	Velikost porce	Pokyny
5 Pečivo	200 až 1500 g	Položte chléb na kousek kuchyňského papíru a otočte jej, jakmile zazní zvukový signál. Koláč položte na keramický talíř a je-li to možné, otočte jej, až zazní zvukový signál. Tento program je vhodný pro všechny druhy chleba (krájený nebo vcelku), i pro dalačmanky a bagety. Dalačmanky uspořádejte do kruhu. Tento program je vhodný pro všechny druhy koláčů z kynutého těsta, sušenky, tvarohový koláč a listové pečivo. Není vhodný pro křehké pečivo, ovocné a krémové koláče ani pro koláče s čokoládovou polevou. Nechte 10 až 30 minut odstát.

Používání funkce Domácí moučníky

Funkce Domácí moučníky má 10 předem naprogramovaných nastavení vaření. Nemusíte nastavovat ani dobu vaření, ani výkonový stupeň.

⚠ UPOZORNĚNÍ

Používejte pouze nádoby pro mikrovlnné trouby.

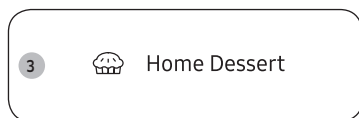

1. Zatažením za rukojeť otevřete dvířka mikrovlnné trouby.
2. Položte pokrm do středu otočného talíře a poté zavřete dvířka.
3. Stiskněte tlačítko **Home Dessert (Domácí moučníky)**.

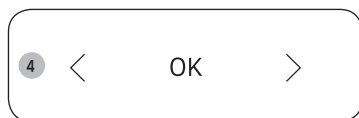

4. Pro volbu typu potravin stiskněte tlačítko **<** nebo **>** (**Zkrácení/Prodloužení**) a potom stiskněte tlačítko **OK**.
 - Pokud se týká dalších informací, viz kapitola „Popis programu Domácí moučníky“ na stranách 17 až 19.



5. Pro spuštění funkce Domácí moučníky stiskněte tlačítko **START/+30s**.
 - Mikrovlnná trouba ohřívá potraviny podle zvoleného předem naprogramovaného nastavení.
 - Když bude vaření dokončeno, mikrovlnná trouba 4x pípne a na displeji ovládacího panelu se zobrazí aktuální čas. Poté zazní 3krát signál upozorňující na konec vaření (v minutových intervalech).

V následující tabulce jsou uvedena množství a příslušné pokyny týkající se 10 předem naprogramovaných variant vaření.

⚠ UPOZORNĚNÍ

Při vyjímání pokrmu z trouby použijte chňapky.

Popis programu Domácí moučníky

Kód	Pokrm	Velikost porce	Pokyny
1	Ořechová bábovka	1 porce	Přísady 120 g mouky, 150 g másla, 100 g černého cukru, 2 ks vajec, 50 g vlašských ořechů (drcených), 4 g prášku na pečení
			<ol style="list-style-type: none">1. V míse rozmíchejte máslo s černým cukrem.2. Přidejte vejce a dobře promíchejte.3. Za stálého míchání přidejte mouku a prášek do pečiva.4. Přidejte vlašské ořechy a dobře promíchejte.5. Směs nalijte do tukem vymazané skleněné nebo plastové nádoby.6. Vložte nádobu do mikrovlnné trouby a zvolte funkci Domácí moučníky [1].7. Po dokončení vaření nechte 2 až 3 minuty odstát.
2	Banánový chléb	1 porce (6 kusů)	Přísady 3 ks banánů, 120 g směsi na palačinky, 120 g mléka, 1 ks vejce, 2 polévkové lžice sladového sirupu
			<ol style="list-style-type: none">1. Nakrájejte banány.2. V míse smíchejte směs na přípravu palačinek s mlékem, vejcem a sladovým sirupem.3. Do směsi přidejte banán a dobře promíchejte.4. Směs nalijte do 6 papírových košíčků.5. Vložte papírové košíčky do mikrovlnné trouby a zvolte funkci Domácí moučníky [2].6. Po dokončení vaření nechte 2 až 3 minuty odstát.

Používání mikrovlnné trouby

Kód	Pokrm	Velikost porce	Pokyny
3	Piškotový dort	1 porce	<p>Přísady 170 g mouky, 50 g másla, 150 g černého cukru, 3 ks vajec, 10 g prášku na pečení</p> <ol style="list-style-type: none"> 1. V míse rozmíchejte máslo s cukrem. 2. Přidejte vejce a dobře promíchejte. 3. Za stálého míchání přidejte mouku a prášek do pečiva. 4. Směs nalijte do tukem vymazané skleněné nebo plastové nádoby. 5. Vložte nádobu do mikrovlnné trouby a zvolte funkci Domácí moučníky [3]. 6. Po dokončení vaření nechte 2 až 3 minuty odstát.
4	Čokoládový řez	1 porce	<p>Přísady 90 g mouky, ½ šálku másla (roztaveného), 230 g cukru, 2 ks vajec, 40 g kakaového prášku</p> <ol style="list-style-type: none"> 1. V míse rozmíchejte máslo, rozšlehaná vejce a cukr. 2. Za stálého míchání přidejte mouku a kakaový prášek. 3. Směs nalijte do tukem vymazané skleněné nebo plastové nádoby. 4. Vložte nádobu do mikrovlnné trouby a zvolte funkci Domácí moučníky [4]. 5. Po upečení nechte 20 až 30 minut odstát.

Kód	Pokrm	Velikost porce	Pokyny
5	Vaječný pudink	1 porce (3 kusy)	<p>Přísady 250 g mléka, 40 g cukru, 2 ks vajec</p> <ol style="list-style-type: none"> 1. Do mísy přidejte obě vejce. Vejce jemně rozmíchejte metličkou. Dbejte na to, aby byl konec metličky vždy u dna, aby se nevytvářelo příliš mnoho pěny. 2. V jiné míse smíchejte mléko s cukrem. 3. Přilijte mléko k rozšlehanému vejci a směs neustále šlehejte. 4. Směs s vajíčkem procedte přes kvalitní sítko. Setřete spodní část sítka stěrkou. Lžící odeberte veškerou pěnu na povrchu. 5. Směs nalijte do pudinkového poháru. 6. Vložte pohárky do mikrovlnné trouby a zvolte funkci Domácí moučníky [5]. 7. Po upečení pudink nechte vychladit a podávejte.
6	Čokoládový hrnkový dezert	1 porce	<p>Přísady 30 g másla, 60 g cukru, 1 ks vejce, 40 g husté smetany, 25 g mouky, 15 g kakaového prášku, 1,5 g vanilky, 50 g nastrouhané polosladké čokolády</p> <ol style="list-style-type: none"> 1. V hrnku smíchejte máslo, vejce a smetanu tak, aby byly dobře propojené. 2. Za stálého míchání přidejte mouku a cukr. 3. Přidejte kakao a vanilku a míchejte, dokud nebude směs dobře propojená. 4. Vmíchejte kousky čokolády. 5. Vložte hrnek do mikrovlnné trouby a zvolte funkci Domácí moučníky [6]. 6. Po dokončení vaření nechte 2 až 3 minuty odstát.

Kód	Pokrm	Velikost porce	Pokyny
7	Hrnkový dezert	1 porce	<p>Přísady 30 g másla, 60 g cukru, 1 ks vejce, 50 g mouky, 30 g mléka, 6 g vanilky, 3 g mandlového prášku, 1,5 g prášku na pečení</p> <ol style="list-style-type: none"> 1. V hrnku smíchejte máslo a vejce tak, aby byly dobře propojené. 2. Za stálého míchání přidejte mouku, cukr a prášek do pečiva. 3. Přidejte mandlový prášek a vanilku a míchejte, dokud nebude směs dobře propojená. 4. Vložte hrnek do mikrovlnné trouby a zvolte funkci Domácí moučníky [7]. 5. Po dokončení vaření nechte 2 až 3 minuty odstát.
		1 porce	<p>Přísady 2 g instantní práškové kávy, 50 g vody, 125 g mléka</p> <ol style="list-style-type: none"> 1. V hrnku smíchejte instantní kávu s vodou. 2. Do jiného hrnku nalijte mléko. 3. Vložte kávovou směs do mikrovlnné trouby a zvolte funkci Domácí moučníky [8]. 4. Když se ozve pípnutí, hrnek vyjměte. 5. Vložte mléko do mikrovlnné trouby a stiskněte tlačítko START/+30s. 6. Po vaření vše dobře smíchejte a podávejte.

Kód	Pokrm	Velikost porce	Pokyny
9	Latte se zeleným čajem	1 porce	<p>Přísady 6 g zeleného čaje v prášku, 15 g cukru, 250 g mléka</p> <ol style="list-style-type: none"> 1. V hrnku smíchejte všechny přísady. 2. Vložte hrnek do mikrovlnné trouby a zvolte funkci Domácí moučníky [9]. 3. Po uvaření dobře promíchejte a podávejte.
		1 porce	<p>Přísady 2 ks sáčků černého čaje, 60 g vody, 125 g mléka</p> <ol style="list-style-type: none"> 1. V hrnku smíchejte černý čaj s vodou. 2. Do jiného hrnku nalijte mléko. 3. Vložte směs čaje do mikrovlnné trouby a zvolte funkci Domácí moučníky [10]. 4. Když se ozve pípnutí, hrnek vyjměte. 5. Vložte mléko do mikrovlnné trouby a stiskněte tlačítko START/+30s. 6. Po vaření vše dobře smíchejte a podávejte.

Používání mikrovlnné trouby

Používání funkce Automatické vaření

Funkce Automatické vaření má 18 předem naprogramovaných nastavení vaření. Nemusíte nastavovat ani dobu vaření, ani výkonový stupeň.

⚠ UPOZORNĚNÍ

Používejte pouze nádoby pro mikrovlnné trouby.

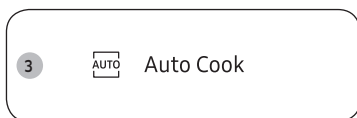

1. Zatažením za rukojeť otevřete dvířka mikrovlnné trouby.
2. Položte pokrm do středu otočného talíře a poté zavřete dvířka.
3. Stiskněte tlačítko **Auto Cook (Automatické vaření)**.

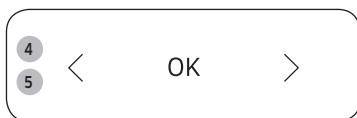

4. Pro volbu typu potravin stiskněte tlačítko **<** nebo **>** (**Zkrácení/Prodloužení**) a potom stiskněte tlačítko **OK**.
 - Pokud se týká dalších informací, viz kapitola „Popis programu Automatické vaření“ na stranách 20 až 22.
5. Pro volbu hmotnosti potraviny stiskněte tlačítko **<** nebo **>** (**Zkrácení/Prodloužení**) a potom stiskněte tlačítko **OK**.
 - Pokud se týká dalších informací, viz kapitola „Popis programu Automatické vaření“ na stranách 20 až 22.
 - Podle zvolené nabídky budete v některých případech mít k dispozici výběr pouze jedné možnosti hmotnosti.



6. Pro spuštění funkce Automatické vaření stiskněte tlačítko **START/+30s**.
 - Mikrovlnná trouba ohřívá potraviny podle zvoleného předem naprogramovaného nastavení.
 - Když bude vaření dokončeno, mikrovlnná trouba 4x pípne a na displeji ovládacího panelu se zobrazí aktuální čas. Poté zazní 3krát signál upozorňující na konec vaření (v minutových intervalech).

V následující tabulce jsou uvedena množství a příslušné pokyny týkající se 18 předem naprogramovaných variant vaření.

⚠ UPOZORNĚNÍ

Při vyjímání pokrmu z trouby použijte chňapky.

Popis programu Automatické vaření

Kód	Pokrm	Velikost porce	Pokyny
1	Hotový pokrm (chlazený)	350 g 450 g	Vložte pokrm na keramický talíř a zakryjte potravinovou fólií, vhodnou do mikrovlnné trouby. Tyto programy jsou vhodné pro pokrmy tvořené 3 složkami (například maso v omáčce se zeleninou a přílohou, jako jsou brambory, rýže nebo těstoviny). Nechte 2 až 3 minuty odstát.
2	Vegetariánské jídlo (chlazené)	350 g 450 g	Vložte pokrm na keramický talíř a zakryjte potravinovou fólií, vhodnou do mikrovlnné trouby. Tento program je vhodný pro 2složkové pokrmy (například špagety s omáčkou nebo rýže se zeleninou). Nechte 2 až 3 minuty odstát.

Kód	Pokrm	Velikost porce	Pokyny
3	Růžičky brokolice	250 g	Opláchněte a očistěte růžičky brokolice. Rozložte je rovnoměrně na skleněnou mísu s víkem. Přidejte 30 až 45 ml vody. (2 až 3 polévkové lžíce) Umístěte mísu doprostřed otočného talíře. Vařte zakryté. Po skončení vaření zamíchejte. Tento program je vhodný pro brokolici, plátky cukety, lilku, dýně nebo papriky. Nechte 1 až 2 minuty odstát.
4	Plátky mrkve	250 g	Opláchněte a očistěte mrkev a nakrájejte ji rovnoměrně na kolečka. Použijte skleněnou mísu s víkem. Přidejte 30 až 45 ml vody. (2 až 3 polévkové lžíce) Umístěte mísu doprostřed otočného talíře. Vařte zakryté. Po skončení vaření zamíchejte. Tento program je vhodný pro plátky mrkve, růžice kvěťáku nebo kedlubny. Nechte 1 až 2 minuty odstát.
5	Zelené fazolky	250 g	Opláchněte a očistěte zelené fazolky. Rozložte je rovnoměrně na skleněnou mísu s víkem. Přidejte 30 ml (1 polévkovou lžici) vody při vaření s hmotností 250 g. Umístěte mísu doprostřed otočného talíře. Vařte zakryté. Po skončení vaření zamíchejte. Nechte 1 až 2 minuty odstát.

Kód	Pokrm	Velikost porce	Pokyny
6	Špenát	150 g	Opláchněte a očistěte špenát. Vložte do skleněné mísy s víkem. Nepřidávejte vodu. Umístěte mísu doprostřed otočného talíře. Vařte zakryté. Po skončení vaření zamíchejte. Nechte 1 až 2 minuty odstát.
7	Kukuřičné klasy	250 g	Opláchněte a očistěte kukuřičné klasy a vložte je do oválné skleněné nádoby. Zakryjte potravinovou fólií vhodnou do mikrovlnné trouby, kterou pak propíchnete. Nechte 1 až 2 minuty odstát.
8	Oloupané brambory	250 g	Omyjte a oloupejte brambory a poté je nakrájejte na stejné velké kousky. Použijte skleněnou mísu s víkem. Přidejte 45 až 60 ml (3 až 4 polévkové lžíce) vody. Umístěte mísu doprostřed otočného talíře. Vařte zakryté. Nechte 2 až 3 minuty odstát.
9	Hnědá rýže (předvařená)	125 g	Použijte velkou skleněnou varnou nádobu s víkem. Přidejte dvojnásobné množství studené vody (500 ml). Vařte zakryté. Před odstavením zamíchejte, osolte a posypte bylinkami. Nechte 5 až 10 minut odstát.
10	Celozrnné makaróny	125 g	Použijte velkou skleněnou varnou nádobu s víkem. Přidejte 1 litr vroucí vody, špetku soli a dobře zamíchejte. Vařte nezakryté. Před odstavením zamíchejte a potom důkladně scedte. Nechte 1 minutu odstát.

Používání mikrovlnné trouby

Kód	Pokrm	Velikost porce	Pokyny
11	Merlík	125 g	Použijte velkou skleněnou varnou nádobu s víkem. Přidejte dvojnásobné množství studené vody (500 ml). Vařte zakryté. Před odstavením zamíchejte, osolte a posypte bylinkami. Nechte 1 až 3 minuty odstát.
12	Bulgur	125 g	Použijte velkou skleněnou varnou nádobu s víkem. Přidejte dvojnásobné množství studené vody (500 ml). Vařte zakryté. Před odstavením zamíchejte, osolte a posypte bylinkami. Nechte 2 až 5 minut odstát.
13	Kuřecí prsa	300 g (2 ks)	Opláchnuté kousky položte na keramický talíř. Zakryjte potravinovou fólií vhodnou do mikrovlnné trouby. Propíchněte fólii. Položte misku na otočný talíř. Nechte 2 minuty odstát.
14	Krůtí prsa	300 g (2 ks)	Opláchnuté kousky položte na keramický talíř. Zakryjte potravinovou fólií vhodnou do mikrovlnné trouby. Propíchněte fólii. Položte misku na otočný talíř. Nechte 2 minuty odstát.
15	Čerstvé rybí filety	300 g (2 ks)	Opláchnuté filety položte na keramický talíř a přidejte 1 polévkovou lžici citronové šťávy. Zakryjte potravinovou fólií vhodnou do mikrovlnné trouby. Propíchněte fólii. Položte misku na otočný talíř. Nechte 1 až 2 minuty odstát.

Kód	Pokrm	Velikost porce	Pokyny
16	Čerstvé filety z lososa	300 g (2 ks)	Opláchnuté filety položte na keramický talíř a přidejte 1 polévkovou lžici citronové šťávy. Zakryjte potravinovou fólií vhodnou do mikrovlnné trouby. Propíchněte fólii. Položte misku na otočný talíř. Nechte 1 až 2 minuty odstát.
17	Čerstvé krevety	250 g	Opláchnuté krevety položte na keramický talíř a přidejte 1 polévkovou lžici citronové šťávy. Zakryjte potravinovou fólií vhodnou do mikrovlnné trouby. Propíchněte fólii. Položte misku na otočný talíř. Nechte 1 až 2 minuty odstát.
18	Čerstvý pstruh	200 g	Položte 1-2 čerstvé celé ryby do nádoby pro mikrovlnné trouby. Přidejte špetku soli, 1 polévkovou lžici citronové šťávy a bylinky. Zakryjte potravinovou fólií vhodnou do mikrovlnné trouby. Propíchněte fólii. Položte misku na otočný talíř. Nechte 2 minuty odstát.

Používání funkce Udržování teploty

Funkce Udržování teploty udržuje pokrm horký až do jeho podávání. Tuto funkci použijte k zachování teploty pokrmu, dokud nebudete připraveni ho podávat.

POZNÁMKA

Maximální doba funkce Udržování teploty je 99 minut.



1. Stiskněte tlačítko **Keep Warm (Udržování teploty)**.

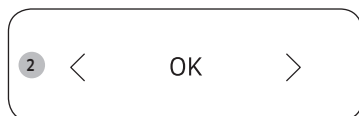

2. Pro nastavení požadované doby udržování teploty stiskněte tlačítko **<** nebo **>** (**Zkrácení/Prodloužení**).



3. Stiskněte tlačítko **START/+30s**.
 - Udržování teploty jídla přerušíte otevřením dvířek nebo stisknutím tlačítka **STOP/Eco (STOP/Úsporný režim)**.

UPOZORNĚNÍ

- Tuto funkci nepoužívejte k ohřívání studených pokrmů. Tyto programy jsou určeny k udržování teploty jídla, které bylo právě dovařeno.
- Po spuštění funkce udržování teploty nelze dobu jejího trvání změnit.
- Nepřikrývejte je poklicí ani fólií.
- Při vyjímání pokrmu z trouby použijte chňapky.

Používání funkce Odstranění pachu

Tuto funkci použijte po přípravě aromatických pokrmů nebo pokud je uvnitř trouby mnoho kouře. Nejprve vyčistěte vnitřní prostor trouby.



1. Stiskněte tlačítko **Deodorization (Odstranění pachu)** a potom tlačítko **START/+30s**.
 - Po dokončení trouba vydá pípnutí.



POZNÁMKA

- Doba funkce odstraňování pachu Odstranění pachu je nastavena na 5 minut. Každým stisknutím tlačítka **START/+30s** se prodlouží o 30 sekund a každým stisknutím tlačítka **<** nebo **>** se prodlouží a zkrátí o 10 sekund (**Zkrácení/Prodloužení**).
- Maximální doba odstraňování pachu je 15 minut.

Používání mikrovlnné trouby

Používání funkce Dětská pojistka

Tato mikrovlnná trouba je vybavena speciálním programem Dětská pojistka. Ten umožňuje mikrovlnnou troubu „uzamknout“ tak, aby ji nemohly náhodně spustit děti a nekompetentní osoby.



- Jestliže chcete aktivovat funkci Dětská pojistka, stiskněte a přidržte tlačítko **START/+30s** po dobu 3 sekund.
 - Ovládací panel je uzamčen a displej ovládacího panelu zobrazuje „L“.
- Jestliže funkci Dětská pojistka deaktivovat, stiskněte a přidržte znovu tlačítko **START/+30s** po dobu 3 sekund.



Vypnutí zvukového signálu

Zvukový signál lze kdykoli vypnout.



- Jestliže chcete vypnout zvuk pípání, stiskněte současně tlačítko < a > (**Zkrácení/Prodloužení**).
- Jestliže chcete zvuk pípání opět zapnout, znovu současně stiskněte tlačítko < a > (**Zkrácení/Prodloužení**).

Pokyny pro výběr nádobí

Aby se potraviny v mikrovlnném režimu uvařily či upekly, musejí jimi mikrovlny proniknout. Použité nádobí nesmí mikrovlny odrážet ani pohlcovat.

Proto je třeba pečlivě volit nádobí. Je-li nádobí označeno jako vhodné a bezpečné pro vaření v mikrovlnné troubě, nemusíte si dělat starosti.

V následujícím seznamu jsou uvedeny různé typy nádobí a informace o tom, zda a jak se mají používat v mikrovlnné troubě.

Nádobí	Bezpečné pro mikrovlnné trouby	Poznámky
Hliníková fólie	✓X	Lze jej použít v malém množství k ochraně částí pokrmů před převařením. Při použití příliš velkého množství alobalu nebo v případě, že je alobal příliš blízko stěny mikrovlnné trouby, může dojít ke vzniku elektrického oblouku.
Opékač talíř	✓	Nepřehřívejte jej delší dobu než 8 minut.
Čínský porcelán a keramika	✓	Porcelán, keramika, glazovaná keramika a kostní porcelán jsou obvykle vhodné, pokud nemají kovové zdobení.
Jednorázové nádobí z polyesterového kartonu	✓	V těchto nádobách jsou baleny některé mražené potraviny.
Balení potravin rychlého občerstvení		
<ul style="list-style-type: none"> Polystyrénové kelímky 	✓	Lze je použít pro ohřívání pokrmů. Při přehřátí se polystyrén může roztavit.
<ul style="list-style-type: none"> Papírové sáčky nebo noviny 	X	Mohou se vznítit.
<ul style="list-style-type: none"> Recyklovaný papír nebo kovové lemy 	X	Může způsobit vznik elektrického oblouku.
Sklo		
<ul style="list-style-type: none"> Stolní nádobí do trouby 	✓	Je možné použít, pokud nemá kovové zdobení.

Nádobí	Bezpečné pro mikrovlnné trouby	Poznámky
<ul style="list-style-type: none"> Jemné skleněné nádobí 	✓	Lze je použít pro ohřívání pokrmů nebo tekutin. Tenké sklo může při náhlém zahřátí prasknout nebo se roztržít.
<ul style="list-style-type: none"> Zavařovací sklenice 	✓	Je nutné sejmut víčko. Vhodné pouze pro ohřívání.
Kovy		
<ul style="list-style-type: none"> Nádobí 	X	Může způsobit vznik elektrického oblouku nebo požár.
<ul style="list-style-type: none"> Uzávěry sáčků do mrazničky 	X	
Papír		
<ul style="list-style-type: none"> Talíře, kelímky a kuchyňské utěrky 	✓	Pro krátkou dobu vaření a ohřívání. Také pro absorpci přebytečné vlhkosti.
<ul style="list-style-type: none"> Recyklovaný papír 	X	Může způsobit vznik elektrického oblouku.
Plasty		
<ul style="list-style-type: none"> Nádobí 	✓	Zvláště pokud jde o termoplast odolný proti teplu. Některé plasty se při vysokých teplotách mohou zkroutit nebo ztratit barvu. Nepoužívejte melaminové plasty.
<ul style="list-style-type: none"> Potravinová fólie 	✓	Lze použít k udržení vlhkosti. Nesmí se dotýkat potraviny. Při odstraňování fólie buďte opatrní, protože bude unikat horká pára.
<ul style="list-style-type: none"> Sáčky do mrazničky 	✓X	Pouze jsou-li vhodné pro vaření nebo mikrovlnnou troubu. Nesmí být vzduchotěsné. V případě potřeby propíchněte vidličkou.
Voskový papír nebo papír odolný proti tukům	✓	Lze je použít k uchování vlhkosti a zabránění postříkání.

✓ : Doporučené

✓X : Budte opatrní

X : Nebezpečné

Pokyny pro přípravu pokrmů

Mikrovlny

Mikrovlnná energie proniká potravinami, protože ji přitahuje voda, tuk a cukr obsažené v potravinách. Energie je těmito látkami absorbována.

Mikrovlny způsobují rychlý pohyb molekul v potravinách. Rychlý pohyb těchto molekul vytváří tření a výsledkem je uvaření potraviny.

Vaření

Nádobí pro vaření v mikrovlnné troubě:

Pro dosažení maximální účinnosti musí nádobí umožňovat průchod mikrovlnné energie. Mikrovlny se odrážejí od kovů, například od nerezové oceli, hliníku a mědi, ale dokáží proniknout keramikou, sklem, porcelánem a plasty a také papírem a dřevem. Z tohoto důvodu se pokrmy nikdy nesmějí vařit v kovových nádobách.

Potraviny vhodné pro vaření v mikrovlnné troubě:

Pro vaření v mikrovlnné troubě je vhodná celá řada potravin, například čerstvá nebo mražená zelenina, ovoce, těstoviny, rýže, obiloviny, luštěniny, ryby a maso. V mikrovlnné troubě je možné připravovat i omáčky, pudinky, polévky, pudinky vařené v páře, konzervy a čatní. Obecně řečeno je mikrovlnné vaření ideální pro všechny potraviny, které lze běžně připravit na varné desce. Například rozpouštění másla nebo čokolády (viz kapitola obsahující tipy, techniky a rady).

Zakrývání během vaření

Zakrytí pokrmu během vaření je velmi důležité, protože odpařená voda stoupá ve formě páry a přispívá tak k procesu vaření. Pokrm lze zakrýt například keramickým talířem, plastovým víkem nebo potravinovou fólií.

Doby odstavení

Po skončení vaření je důležitá doba odstavení, aby se vyrovnala teplota v pokrmu.

Ohřev tekutin a potravin

Výkonové stupně a doby uvedené v této tabulce použijte jako orientační pokyny pro ohřev.

Pokrm	Velikost porce	Napájení	Doba (min)
Nápoje (káva, čaj a voda)	150 ml (1 šálek) 250 ml (1 hrnek)	800 W	1 až 1½ 1½ až 2
	Pokyny Nalijte do keramického šálku a ohřívejte nezakryté. Položte šálek / hrnek doprostřed otočného talíře. Během doby odstavení je ponechte v mikrovlnné troubě a dobře zamíchejte. Nechte 1 až 2 minuty odstát.		
Polévka (chlazená)	250 g	800 W	3 až 3½
	Pokyny Nalijte polévku do hlubokého keramického talíře. Zakryjte plastovým víkem. Po ohřátí dobře zamíchejte. Znovu zamíchejte před podáváním. Nechte 2 až 3 minuty odstát.		
Dušený pokrm (chlazený)	350 g	600 W	5½ až 6½
	Pokyny Vložte dušený pokrm do hlubokého keramického talíře. Zakryjte plastovým víkem. Během ohřevu občas zamíchejte a znovu zamíchejte před odstavením a poté před podáváním. Nechte 2 až 3 minuty odstát.		
Těstoviny s omáčkou (chlazené)	350 g	600 W	4½ až 5½
	Pokyny Těstoviny (např. špagety nebo nudle) dejte na mělký keramický talíř. Zakryjte potravinovou fólií vhodnou do mikrovlnné trouby. Před podáváním zamíchejte. Nechte 3 minuty odstát.		

Pokrm	Velikost porce	Napájení	Doba (min)
Plněné těstoviny s omáčkou (chlazené)	350 g	600 W	5 až 6
	Pokyny Plněné těstoviny (např. ravioli, tortellini) dejte do hlubokého keramického talíře. Zakryjte plastovým víkem. Během ohřevu občas zamíchejte a znovu zamíchejte před odstavením a poté před podáváním. Nechte 3 minuty odstát.		
Pokrm na talíři (chlazený)	350 g	600 W	5½ až 6½
	Pokyny Pokrm tvořený 2 až 3 chlazenými složkami umístěte na keramickou misku. Zakryjte potravinovou fólií vhodnou do mikrovlnné trouby. Nechte 3 minuty odstát.		
Těstoviny (mražené) (cannelloni, makaróny, lasagne)	400 g	450 W	16 až 16½
	Pokyny Vložte mražené těstoviny do malé mělké obdélníkové mísy z ohnivzdorného skla. Položte nádobu přímo na otočný talíř. Nechte 2 až 3 minuty odstát.		

Odstraňování problémů a informační kódy

Řešení problémů

Pokud se setkáte s následujícími potížemi, vyzkoušejte popsaná řešení.

Problém	Příčina	Akce
Obecné		
Tlačítka nelze řádně stisknout.	Mezi tlačítka se mohla dostat cizí látka.	Odstraňte cizí látku a zkuste to znovu.
	U dotykových modelů: Na vnějším povrchu je vlhkost.	Otřete vlhkost z vnějšího povrchu.
	Je aktivována dětská pojistka.	Deaktivujte dětskou pojistku.
Nezobrazuje se čas.	Je zapnuta funkce Eco (úspora energie).	Vypněte funkci Eco.
Mikrovlnná trouba nefunguje.	Není přiváděno napájení.	Ujistěte se, zda je přiváděno napájení.
	Dvířka jsou otevřená.	Zavřete dvířka a zkuste to znovu.
	Bezpečnostní mechanismus otvírání dvířek je pokryt cizí látkou.	Odstraňte cizí látku a zkuste to znovu.
Mikrovlnná trouba se za provozu sama vypne.	Uživatel otevřel dvířka, aby mohl obrátit připravovaný pokrm.	Po obrácení pokrmu stiskněte znovu tlačítko START/+30s , čímž spustíte provoz.

Problém	Příčina	Akce
Za provozu se vypne napájení.	Mikrovlinná trouba vařila po velmi dlouhou dobu.	Po velmi dlouho trvajícím vaření nechte mikrovlinnou troubu vychladnout.
	Chladicí ventilátor nefunguje.	Poslouchejte, zda uslyšíte zvuk chladicího ventilátoru.
	Pokusili jste se spustit mikrovlinnou troubu, aniž by byl uvnitř nějaký pokrm.	Vložte pokrm do mikrovlinné trouby.
	Mikrovlinná trouba nemá dostatečný prostor pro ventilaci.	Na přední a zadní straně mikrovlinné trouby jsou sací/odváděcí otvory sloužící pro ventilaci. Zachovejte mezery stanovené v pokynech pro instalaci výrobku.
	V jedné zásuvce se používá několik zástrček napájecích kabelů.	Vyhradte jednu zásuvku, která se bude používat pouze pro mikrovlinnou troubu.
Za chodu trouby se ozývají zvuky bouchání a mikrovlinná trouba nefunguje.	Zvuky bouchání mohou být způsobeny vařením hermeticky uzavřeného pokrmu nebo použitím nádoby s poklicí.	Nepoužívejte utěsněné nádoby, neboť mohou během vaření explodovat z důvodu zvětšení objemu obsahu.

Problém	Příčina	Akce
Vnější povrch mikrovlinné trouby je za provozu příliš horký.	Mikrovlinná trouba nemá dostatečný prostor pro ventilaci.	Na přední a zadní straně mikrovlinné trouby jsou sací/odváděcí otvory sloužící pro ventilaci. Zachovejte mezery stanovené v pokynech pro instalaci výrobku.
	Na mikrovlinné troubě jsou položené předměty.	Odstraňte z horní plochy mikrovlinné trouby veškeré předměty.
Dvířka nelze řádně otevřít.	Mezi dvířky a vnitřkem mikrovlinné trouby jsou zachyceny zbytky pokrmů.	Vyčistěte mikrovlinnou troubu a poté otevřete dvířka.
Ohřívání včetně funkce udržování teploty nefunguje správně.	Je možné, že mikrovlinná trouba nefunguje, vaří se přílišné množství pokrmu nebo se používá nesprávné nádoby.	Nalijte jeden hrnek vody do nádoby vhodné pro vaření v mikrovlinné troubě a spusťte na 1 až 2 minuty mikrovlinný režim, čímž zkontrolujete, zda se voda ohřála. Zmenšete množství pokrmu a spusťte znovu funkci. Použijte nádobu na vaření s plochým dnem.
Nefunguje funkce rozmrazování.	Vaří se přílišné množství pokrmu.	Zmenšete množství pokrmu a spusťte znovu funkci.
Vnitřní osvětlení je ztlumené nebo se nezapne.	Dvířka byla ponechána po dlouhou dobu otevřená.	Vnitřní osvětlení se mohlo automaticky vypnout při spuštění funkce Eco. Zavřete a znovu otevřete dvířka nebo stiskněte tlačítko STOP/Eco (STOP/Úsporný režim) .
	Vnitřní osvětlení je pokryto cizí látkou.	Vyčistěte vnitřek mikrovlinné trouby a zkontrolujte to znovu.

Problém	Příčina	Akce
Při vaření se ozývá pípání.	Pokud používáte funkci automatického vaření, toto pípání značí, že nastal čas k obrácení pokrmu během jeho rozmrazování.	Po obrácení pokrmu stiskněte znovu tlačítko START/+30s , čímž opět spustíte provoz trouby.
Mikrovlnná trouba není ve vodorovné poloze.	Mikrovlnná trouba je instalována na nerovném povrchu.	Zajistěte instalování mikrovlnné trouby na rovném a stabilním povrchu.
Při vaření se objevují jiskry.	Při funkcích mikrovlnné trouby / rozmrazování se používají kovové nádoby.	Nepoužívejte kovové nádoby.
Při připojení napájení se mikrovlnná trouba ihned uvede do provozu.	Dvířka nejsou řádně uzavřena.	Zavřete dvířka a zkontrolujte to znovu.
Z mikrovlnné trouby probíjí elektrický proud.	Napájení nebo zásuvka nejsou řádně uzemněny.	Ujistěte se, že napájení a zásuvka jsou řádně uzemněny.
<ol style="list-style-type: none"> 1. Kape voda. 2. Škvírou ve dvířkách vystupuje pára. 3. V mikrovlnné troubě zůstává voda. 	V závislosti na připravovaném pokrmu se může vyskytovat voda nebo pára. Nejedná se o závadu mikrovlnné trouby.	Nechte mikrovlnnou troubu vychladnout a poté ji otřete suchou utěrkou.

Problém	Příčina	Akce
Jas uvnitř mikrovlnné trouby se mění.	Jas se mění v závislosti na změnách výstupního výkonu závisejícího na spuštěné funkci.	Změny výstupního výkonu během vaření nejsou známkou závady. Nejedná se o závadu mikrovlnné trouby.
Vaření skončilo, ale chladicí ventilátor stále běží.	Za účelem ventilace mikrovlnné trouby chladicí ventilátor nadále běží ještě asi 3 minuty po skončení vaření.	Nejedná se o závadu mikrovlnné trouby.
Otočný talíř		
Při otáčení se otočný talíř vychýlí ze svého místa nebo se přestane otáčet.	V troubě není otočný kruh nebo není správně nasazen.	Instalujte otočný kruh a zkuste to znovu.
Otočný talíř při otáčení uvázne.	Otočný kruh není správně nasazen, v troubě je příliš mnoho pokrmu nebo je nádoba příliš velká a dotýká se vnitřku mikrovlnné trouby.	Upravte množství pokrmu a nepoužívejte příliš velkou nádobu.
Otočný talíř při otáčení drnčí a dělá hluk.	Ke dnu mikrovlnné trouby jsou přilepeny zbytky pokrmů.	Odstraňte veškeré zbytky pokrmů přilepené ke dnu mikrovlnné trouby.

Odstraňování problémů a informační kódy

Problém	Příčina	Akce
Mikrovlnná trouba		
Mikrovlnná trouba nehřeje.	Dvířka jsou otevřená.	Zavřete dvířka a zkuste to znovu.
Během předehřívání vychází z trouby kouř.	Při prvním použití mikrovlnné trouby může z topných těles vystupovat kouř.	Nejedná se o závadu. Po 2 až 3 použitích mikrovlnné trouby by tento jev měl ustát.
	Na topných tělesech je jídlo.	Nechte mikrovlnnou troubu vychladnout a poté odstraňte jídlo z topných těles.
Při používání mikrovlnné trouby je cítit pach spáleniny nebo plastu.	Bylo použito plastové nádobí nebo nádobí, které není odolné vůči vysokým teplotám.	Používejte skleněné nádobí vhodné pro vysoké teploty.
Z vnitřku mikrovlnné trouby vychází nepříjemný zápach.	Roztavily se zbytky pokrmů nebo plastu a přilepily se k vnitřku trouby.	Použijte funkci páry a poté otřete povrch suchým hadříkem. Pro rychlejší odstranění zápachu můžete do mikrovlnné trouby dát plátek citronu a spustit ji.

Problém	Příčina	Akce
Mikrovlnná trouba nevaří správně.	Během vaření často otevíráte dvířka mikrovlnné trouby.	Pokud často otvíráte dvířka, vnitřní teplota se sníží a to může nepříznivě ovlivnit výsledek vaření.
	Ovládací prvky mikrovlnné trouby nejsou správně nastaveny.	Nastavte správné ovládací prvky mikrovlnné trouby a zkuste to znovu.
	Používá se chybný typ nebo rozměr nádobí.	Použijte vhodné nádobí s plochým dnem.

Informační kód

Informační kód	Příčina	Akce
C-d0	Ovládací tlačítka jsou stisknuta po dobu delší než 10 sekund.	Vyčistěte tlačítka a ujistěte se, že povrch a okolí tlačítek jsou suché. Pokud se problém znovu objeví, vypněte na nejméně 30 sekund mikrovlnnou troubu a pokuste se znovu o nastavení. Pokud se problém znovu vyskytne, obraťte se na místní středisko péče o zákazníky společnosti SAMSUNG.

POZNÁMKA

V případě, že navržené řešení nevyřeší problém, obraťte se na místní středisko péče o zákazníky společnosti SAMSUNG.

Technické údaje

Společnost SAMSUNG se stále snaží vylepšovat své výrobky. Jak technické údaje, tak tyto pokyny pro uživatele proto mohou být změněny bez předchozího upozornění.

V souladu s obecným předpisem 2/1984 (III.10) BKM-lpM jako distributor potvrzujeme, že trouba MS23T5018A* značky Samsung splňuje níže uvedené technologické parametry.

Model	MS23T5018A*
Zdroj napájení	230 V ~ 50 Hz AC
Spotřeba energie	
Maximální výkon	1150 W
Mikrovlnný režim	1150 W
Výstupní výkon	100 W / 800 W - 6 stupňů (IEC-705)
Provozní frekvence	2450 MHz
Rozměry (Š x V x H)	
Vnější (včetně rukojeti)	489 x 275 x 363 mm
Vnitřní prostor trouby	330 x 211 x 324 mm
Objem	23 litrů
Hmotnost	
Čistá	Přibližně 12,0 kg
Úroveň hluku	42 dBA

Poznámka

Upozorňujeme, že záruka společnosti Samsung NEPOKRÝVÁ návštěvy servisního technika za účelem vysvětlení obsluhy výrobku, nápravy nesprávné instalace nebo kvůli provedení běžného čištění či údržby.

MÁTE DOTAZY NEBO POZNÁMKY?

ZEMĚ	ZAVOLEJTE NÁM	NEBO NÁS NAVŠTIVTE NA WEBOVÝCH STRÁNKÁCH
ALBANIA	045 620 202	www.samsung.com/al/support
BOSNIA North Macedonia	055 233 999 023 207 777	www.samsung.com/support www.samsung.com/mk/support
BULGARIA	*3000 Цена на един градски разговор 0800 111 31 Безплатен за всички оператори	www.samsung.com/bg/support
CROATIA	072 726 786	www.samsung.com/hr/support
CZECH	800 - SAMSUNG (800-726786)	www.samsung.com/cz/support
HUNGARY	0680SAMSUNG (0680-726-7864)	www.samsung.com/hu/support
MONTENEGRO	020 405 888	www.samsung.com/support
POLAND	[IM] 801-172-678* lub +48 22 607-93-33* Specjalistyczna infolinia do obsługi zapytań dotyczących telefonów komórkowych: 801-672-678* * (opłata według taryfy operatora) [CE] 801-172-678* lub +48 22 607-93-33* * (opłata według taryfy operatora)	http://www.samsung.com/pl/support/
ROMANIA	*8000 (apel in retea) 08008-726-78-64 (08008-SAMSUNG) Apel GRATUIT Atenție: Dacă efectuați apelul din rețeaua Digi (RCS/RDS), vă rugăm să ne contactați formând numărul Telverde fără ultimele două cifre, astfel: 0800872678.	www.samsung.com/ro/support
SERBIA	011 321 6899	www.samsung.com/rs/support
SLOVAKIA	0800 - SAMSUNG (0800-726 786)	www.samsung.com/sk/support
LITHUANIA	8-800-77777	www.samsung.com/lt/support
LATVIA	8000-7267	www.samsung.com/lv/support
ESTONIA	800-7267	www.samsung.com/ee/support
SLOVENIA	080 697 267 (brezplačna številka)	www.samsung.com/si/support
Kosovo	0800 10 10 1	www.samsung.com/support



DE68-04595J-00

Microwave Oven

User manual

MS23T5018A*



SAMSUNG

Contents

Safety instructions	3	Microwave oven use	11
Important safety instructions	3	How a microwave oven works	11
General safety	5	Checking that your microwave oven is operating correctly	11
Microwave operation precautions	6	Cooking/Reheating	12
Limited warranty	7	Setting the time	13
Product group definition	7	Power levels and time variations	13
Correct Disposal of This Product (Waste Electrical & Electronic Equipment)	7	Adjusting the cooking time	14
Installation	8	Stopping the cooking	14
Accessories	8	Setting the energy save mode	15
Installation site	8	Using Quick Defrost	15
Turntable	8	Using Home Dessert	17
Maintenance	9	Using Auto Cook	20
Cleaning	9	Using Keep Warm	23
Replacement (repair)	9	Using Deodorization	23
Care against an extended period of disuse	9	Using Child Lock	24
Microwave oven features	10	Switching the beeper off	24
Microwave oven	10	Cookware guide	25
Control panel	10	Cooking guide	26
		Troubleshooting and information code	27
		Troubleshooting	27
		Information code	30
		Technical specifications	31

Safety instructions

IMPORTANT SAFETY INSTRUCTIONS

READ CAREFULLY AND KEEP FOR FUTURE REFERENCE.

WARNING: If the door or door seals are damaged, the oven must not be operated until it has been repaired by a competent person.

WARNING: It is hazardous for anyone other than a competent person to carry out any service or repair operation that involves the removal of a cover which gives protection against exposure to microwave energy.

WARNING: Liquids and other foods must not be heated in sealed containers since they are liable to explode.

WARNING: Only allow children to use the oven without supervision when adequate instructions have been given so that the child is able to use the oven in a safe way and understands the hazards of improper use.

This appliance is intended to be used in household only and it is not intended to be used such as:

- staff kitchen areas in shops, offices and other working environments;
- farm houses;
- by clients in hotels, motels and other residential environments;

- bed and breakfast type environments.

Only use utensils that are suitable for use in microwave ovens. When heating food in plastic or paper containers, keep an eye on the oven due to the possibility of ignition.

The microwave oven is intended for heating food and beverages. Drying of food or clothing and heating of warming pads, slippers, sponges, damp cloth and similar may lead to risk of injury, ignition or fire.

If smoke is observed (emitted), switch off or unplug the appliance and keep the door closed in order to stifle any flames.

Microwave heating of beverages can result in delayed eruptive boiling, therefore care must be taken when handling the container.

The contents of feeding bottles and baby food jars shall be stirred or shaken and the temperature checked before consumption, in order to avoid burns.

Eggs in their shell and whole hard-boiled eggs should not be heated in microwave ovens since they may explode, even after microwave heating has ended.

The oven should be cleaned regularly and any food deposits removed.

Safety instructions

Failure to maintain the oven in a clean condition could lead to deterioration of the surface that could adversely affect the life of the appliance and possibly result in a hazardous situation.

The microwave oven is intended to be used on the counter top (freestanding) use only, the microwave oven shall not be placed in a cabinet.

Metallic containers for food and beverages are not allowed during microwave cooking.

The care should be taken not to displace the turntable when removing containers from the appliance.

The appliance shall not be cleaned with a steam cleaner.

The appliance should not be cleaned with a water jet.

The appliance is not intended for installing in road vehicles, caravans and similar vehicles etc.

This appliance is not intended for use by persons (including children) with reduced physical, sensory or mental capabilities, or lack of experience and knowledge, unless they have been given supervision or instruction concerning use of the appliance by a person responsible for their safety.

Children should be supervised to ensure that they do not play with the appliance.

This appliance can be used by children aged from 8 years and above and persons with reduced physical, sensory or mental capabilities or lack of experience and knowledge if they have been given supervision or instruction concerning use of the appliance in a safe way and understand the hazards involved. Children shall not play with the appliance. Cleaning and user maintenance shall not be made by children without supervision. If the supply cord is damaged, it must be replaced by the manufacturer, its service agent or similarly qualified persons in order to avoid a hazard.

This oven should be positioned proper direction and height permitting easy access to cavity and control area.

Before using the oven first time, oven should be operated with the water during 10 minute and then used.

If the oven generates a strange noise, a burning smell, or smoke is emitted, unplug the power plug immediately and contact your nearest service center.

The microwave oven has to be positioned so that plug is accessible.

General safety

Any modifications or repairs must be performed by qualified personnel only. Do not heat food or liquids sealed in containers for the microwave function. Do not use benzene, thinner, alcohol, or steam or high-pressure cleaners to clean the oven.

Do not install the oven: near a heater or flammable material; locations that are humid, oily, dusty or exposed to direct sunlight or water; or where gas may leak; or an uneven surface.

This oven must be properly grounded in accordance with local and national codes. Regularly use a dry cloth to remove foreign substances from the power plug terminals and contacts.

Do not pull, excessively bend, or place heavy objects on the power cord. If there is a gas leak (propane, LP, etc) ventilate immediately. Do not touch the power cord.

Do not touch the power cord with wet hands.

While the oven is operating, do not turn it off by unplugging the power cord.

Do not insert fingers or foreign substances. If foreign substances enter the oven, unplug the power cord and contact a local Samsung service centre.

Do not apply excessive pressure or impact to the oven.

Do not place the oven over fragile objects.

Ensure the power voltage, frequency, and current matches the product specifications.

Firmly plug the power plug into the wall socket. Do not use multiple plug adapters, extension cords, or electric transformers.

Do not hook the power cord on metal objects. Make sure the cord is between objects or behind the oven.

Do not use a damaged power plug, power cord, or loose wall socket. For damaged power plugs or cords, contact a local Samsung service centre.

Do not pour or directly spray water onto the oven.

Do not place objects on the oven, inside, or on the oven door.

Do not spray volatile materials such as insecticide on the oven.

Do not store flammable materials in the oven. Because alcohol vapours can contact hot parts of the oven, use caution when heating food or drinks containing alcohol.

Children may bump themselves or catch their fingers on the door. When opening/closing the door, keep children away.

Microwave warning

Microwave heating of beverages may result in delayed eruptive boiling; always use caution when handling the container. Always allow beverages to stand at least 20 seconds before handling. If necessary, stir during heating. Always stir after heating.

In the event of scalding, follow these First Aid instructions:

1. Immerse the scalded area in cold water for at least 10 minutes.
2. Cover with a clean, dry dressing.
3. Do not apply any creams, oils, or lotions.

To avoid damaging the tray or rack, do not put the tray or rack in water shortly after cooking.

Do not use the oven for deep fat frying because the oil temperature cannot be controlled. This could result in a sudden boil over of hot oils.

Safety instructions

Microwave oven precautions

Only use microwave-safe utensils. Do not use metallic containers, gold or silver trimmed dinnerware, skewers, etc.

Remove wire twist ties. Electric arcing may occur.

Do not use the oven to dry papers or clothes.

Use shorter times for small amounts of food to prevent overheating or burning.

Keep the power cord and power plug away from water and heat sources.

To avoid the risk of explosion, do not heat eggs with shells or hard-boiled eggs. Do not heat airtight or vacuum-sealed containers, nuts, tomatoes, etc.

Do not cover the ventilation slots with cloth or paper. This is a fire hazard. The oven may overheat and turn off automatically and will remain off until it cools sufficiently.

Always use oven mitts when removing a dish.

Stir liquids halfway during heating or after heating ends and allow the liquid stand at least 20 seconds after heating to prevent eruptive boiling.

Stand at arms length from the oven when opening the door to avoid getting scalded by escaping hot air or steam.

Do not operate the oven when it is empty. The oven will automatically shut down for 30 minutes for safety purposes. We recommend placing a glass of water inside the oven at all times to absorb microwave energy in case the oven is started accidentally.

Install the oven in compliance with the clearances in this manual. (See Installing your microwave oven.)

Use caution when connecting other electrical appliances to sockets near the oven.

Microwave operation precautions

Failure to observe the following safety precautions may result in harmful exposure to microwave energy.

- Do not operate the oven with the door open. Do not tamper with the safety interlocks (door latches). Do not insert anything into the safety interlock holes.
- Do not place any object between the oven door and front face or allow food or cleaner residue to accumulate on sealing surfaces. Keep the door and door sealing surfaces clean by wiping with a damp cloth and then with a soft, dry cloth after each use.
- Do not operate the oven if it is damaged. Only operate after it has been repaired by a qualified technician.
Important: the oven door must close properly. The door must not be bent; the door hinges must not be broken or loose; the door seals and sealing surfaces must not be damaged.
- All adjustments or repairs must be done by a qualified technician.

Limited warranty

Samsung will charge a repair fee for replacing an accessory or repairing a cosmetic defect if the damage to the unit or accessory was caused by the customer. Items this stipulation covers include:

- Door, handles, out-panel, or control panel that are dented, scratched, or broken.
- A broken or missing tray, guide roller, coupler, or wire rack.

Use this oven only for its intended purpose as described in this instruction manual. Warnings and Important Safety Instructions in this manual do not cover all possible conditions and situations that may occur. It is your responsibility to use common sense, caution, and care when installing, maintaining, and operating your oven.

Because these following operating instructions cover various models, the characteristics of your microwave oven may differ slightly from those described in this manual and not all warning signs may be applicable. If you have any questions or concerns, contact a local Samsung service centre or find help and information online at www.samsung.com.

Use this oven for heating food only. It is intended for domestic use only. Do not heat any type of textiles or cushions filled with grains. The manufacturer cannot be held liable for damage caused by improper or incorrect use of the oven. To avoid deterioration of the oven surface and hazardous situations, always keep the oven clean and well maintained.

Product group definition

This product is a Group 2 Class B ISM equipment. The definition of group 2 which contains all ISM equipment in which radio-frequency energy is intentionally generated and/or used in the form of electromagnetic radiation for the treatment of material, and EDM and arc welding equipment.

For Class B equipment is equipment suitable for use in domestic establishments and in establishments directly connected to a low voltage power supply network which supplies buildings used for domestic purposes.

Correct Disposal of This Product (Waste Electrical & Electronic Equipment)



(Applicable in countries with separate collection systems)

This marking on the product, accessories or literature indicates that the product and its electronic accessories (e.g. charger, headset, USB cable) should not be disposed of with other household waste at the end of their working life. To prevent possible harm to the environment or human health from uncontrolled waste disposal, please separate these items from other types of waste and recycle them responsibly to promote the sustainable reuse of material resources.

Household users should contact either the retailer where they purchased this product, or their local government office, for details of where and how they can take these items for environmentally safe recycling.

Business users should contact their supplier and check the terms and conditions of the purchase contract. This product and its electronic accessories should not be mixed with other commercial wastes for disposal.

For information on Samsung's environmental commitments and product-specific regulatory obligations, e.g. REACH, WEEE, Batteries, visit : samsung.com/uk/aboutsamsung/samsungelectronics/corporatecitizenship/data_corner.html

Installation

Accessories

Depending on the model that you have purchased, you are supplied with several accessories that can be used in a variety of ways.

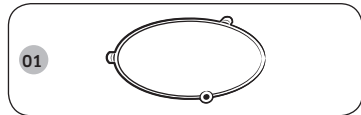

- 01 Roller ring**, to be placed in the centre of the microwave oven.
The roller ring supports the turntable.

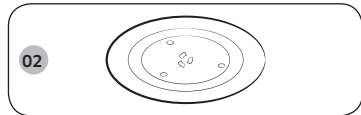

- 02 Turntable**, to be placed on the roller ring with the centre fitting to the coupler.
The turntable serves as the main cooking surface; it can be easily removed for cleaning.

⚠ CAUTION

Do not operate the microwave oven without the roller ring and turntable.

Installation site

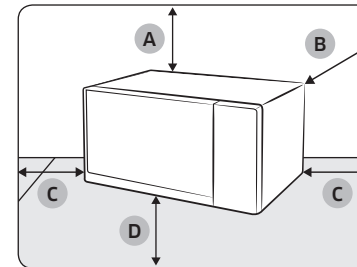

- A.** 20 cm above
- B.** 10 cm behind
- C.** 10 cm on the side
- D.** 85 cm above the floor

- Select a flat, level surface approximately 85 cm above the floor. The surface must support the weight of the microwave oven.
- For ventilation, secure 20 cm above and 10 cm at the left/right/rear side of the microwave oven.
- Do not install the microwave oven in hot or damp surroundings, such as next to other microwave ovens or radiators.
- Conform to the power supply specifications of this microwave oven. Use only approved extension cables if you need to use.
- Wipe the interior and the door seal with a damp cloth before using your microwave oven for the first time.

Turntable

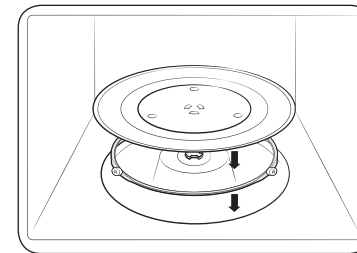

Remove all packing materials inside the microwave oven. Install the roller ring and turntable. Check that the turntable rotates freely.

Maintenance

Cleaning

Clean the microwave oven regularly to prevent impurities from building up on or inside the microwave oven. Also pay special attention to the door, door sealing, and turntable and roller ring (applicable models only).

If the door won't open or close smoothly, first check if the door seals have built up impurities. Use a soft cloth in soapy water to clean both the inner and outer sides of the microwave oven. Rinse and dry well.

To remove stubborn impurities with bad smells from inside the microwave oven

1. With an empty microwave oven, put a cup of diluted lemon juice on the centre of the turntable.
2. Heat the microwave oven for 10 minutes at max power.
3. When the cycle is complete, wait until the microwave oven cools down. Then, open the door and clean the cooking chamber.

CAUTION

- Keep the door and door sealing clean and ensure the door opens and closes smoothly. Otherwise, the microwave oven's lifecycle may be shortened.
- Take caution not to spill water into the microwave oven vents.
- Do not use any abrasive or chemical substances for cleaning.
- After each use of the microwave oven, use a mild detergent to clean the cooking chamber after waiting for the microwave oven to cool down.

Replacement (repair)

WARNING

This microwave oven has no user-removable parts inside. Do not try to replace or repair the microwave oven yourself.

- If you encounter a problem with hinges, sealing, and/or the door, contact a qualified technician or a local Samsung service centre for technical assistance.
- If you want to replace the light bulb, contact a local Samsung service centre. Do not replace it yourself.
- If you encounter a problem with the outer housing of the microwave oven, first unplug the power cord from the power source, and then contact a local Samsung service centre.

Care against an extended period of disuse

If you don't use the microwave oven for an extended period of time, unplug the power cord and move the microwave oven to a dry, dust-free location. Dust and moisture that builds up inside the microwave oven may affect the performance of the microwave oven.

Microwave oven features

Microwave oven

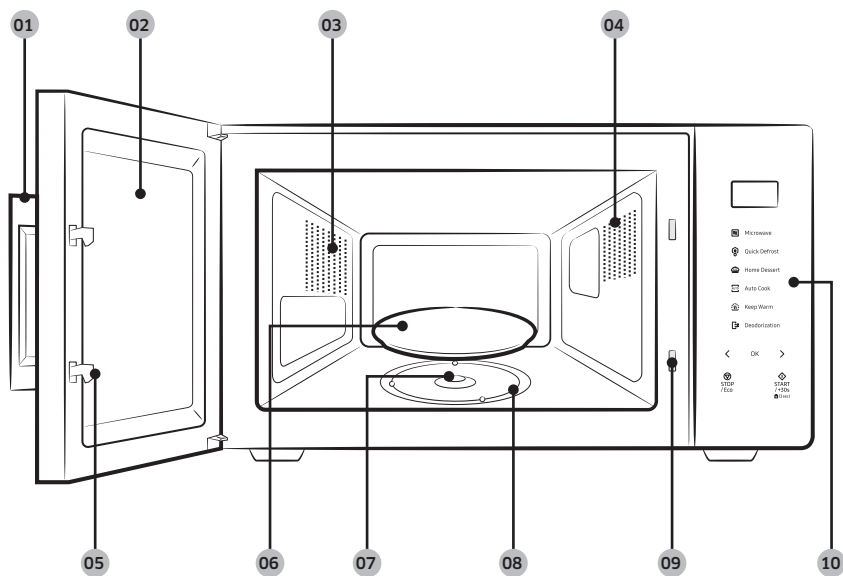

- 01 Door handle
- 02 Door
- 03 Ventilation holes
- 04 Light
- 05 Door latches
- 06 Turntable
- 07 Coupler
- 08 Roller ring
- 09 Safety interlock holes
- 10 Control panel

Control panel

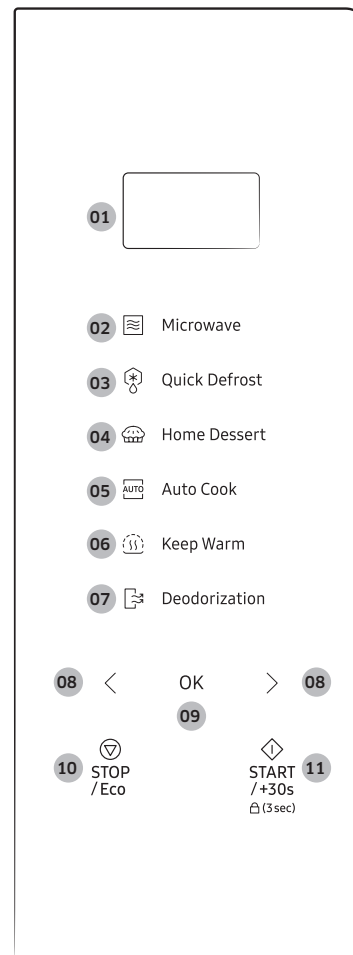

- 01 Display
- 02 Microwave
- 03 Quick Defrost
- 04 Home Dessert
- 05 Auto Cook
- 06 Keep Warm
- 07 Deodorization
- 08 Decrease/Increase (Weight/Serving/Time)
- 09 OK (Clock)
- 10 STOP/Eco
- 11 START/+30s (Child Lock)

Microwave oven features

Microwave oven use

How a microwave oven works

Microwaves are high-frequency electromagnetic waves; the energy released enables food to be cooked or reheated without changing either the form or the colour.

You can use your microwave oven to:

- Defrost
- Reheat
- Cook

Cooking principle

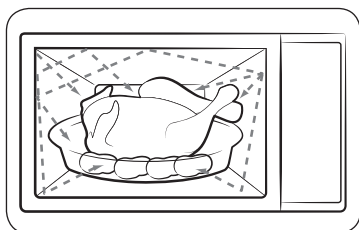

1. The microwaves generated by the magnetron reflected at cavity and are distributed uniformly as the food rotates on the turntable. The food is thus cooked evenly.
2. The microwaves are absorbed by the food up to a depth of about 1 inch (2.5 cm). Cooking then continues as the heat is dissipated within the food.
3. Cooking times vary according to the container used and the properties of the food:
 - Quantity and density
 - Water content
 - Initial temperature (refrigerated or not)

NOTE

As the centre of the food is cooked by heat dissipation, cooking continues even when you have taken the food out of the microwave oven. Standing times specified in recipes and in this booklet must therefore be respected to ensure:

- Even cooking of the food right to the centre.
- The same temperature throughout the food.

Checking that your microwave oven is operating correctly

The following simple procedure enables you to check that your microwave oven is working correctly at all times.

If you have any problems, see the “Troubleshooting” section on pages 27 to 30.

NOTE

The microwave oven must be plugged into an appropriate wall socket. The turntable must be placed in the microwave oven. If a power level other than the maximum (100 % - 800 W) is used, the water takes longer to boil.

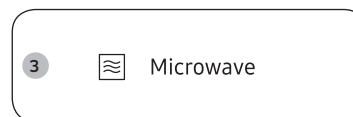

1. Pull the handle to open the microwave oven door.
2. Place a glass of water on the turntable, and then close the door.
3. Press **Microwave**.
4. Press **START/+30s** repeatedly to set the time to 4 or 5 minutes.
5. The microwave oven heats the water for the set time. Check and make sure the water is boiling.

Microwave oven use

Cooking/Reheating

The following procedure explains how to cook or reheat food.

⚠ CAUTION

Always check your cooking settings before leaving the microwave oven unattended.

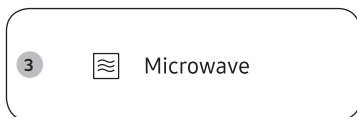

1. Pull the handle to open the microwave oven door.
2. Place the food on the centre of the turntable, and then close the door.

⚠ CAUTION

Do not operate the microwave oven when it is empty.

3. Press **Microwave**.
 - The control panel display shows the corresponding icon (☰) and the maximum power level (800 W).

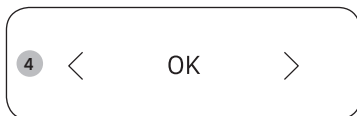

4. Press < or > (**Decrease/Increase**) to select the desired power level, and then press **OK**.
 - Refer to the “Power levels and time variations” section on page 13 for the appropriate power level.

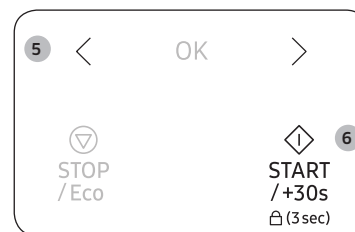

5. Press < or > (**Decrease/Increase**) to set the desired cooking time.
 - The control panel display shows the cooking time.
6. Press **START/+30s** to start cooking.
 - The light turns on and the turntable starts to rotate.
 - When the cooking is complete, the microwave oven beeps 4 times and the control panel display shows the current time. Then, the end reminder signal beeps once every minute for 3 times.

Setting the time

When power is supplied, "88:88" and then "12:00" is automatically displayed on the display. Please set the current time. The time can be displayed in either the 24-hour or 12-hour clock. You must set the clock:

- When you first install your microwave oven
- After a power failure

NOTE

You must manually change the time to apply daylight saving time.

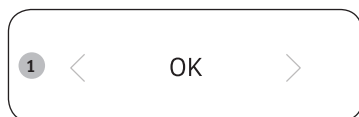

1. Press **OK**.

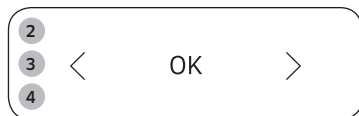

2. Press < or > (**Decrease/Increase**) to select 24-hour or 12-hour clock, and then press **OK**.
3. Press < or > (**Decrease/Increase**) to set the hour, and then press **OK**.
4. Press < or > (**Decrease/Increase**) to set the minute, and then press **OK**.

NOTE

The control panel display shows the time when the microwave is not in use.

Power levels and time variations

The power level function enables you to adapt the amount of energy dissipated and thus the time required to cook or reheat your food, according to its type and quantity. You can choose between seven power levels.

Power level	Percentage	Output
HIGH	100 %	800 W
MEDIUM HIGH	75 %	600 W
MEDIUM	56 %	450 W
MEDIUM LOW	38 %	300 W
DEFROST	23 %	180 W
LOW	13 %	100 W

The cooking times given in recipes and in this booklet correspond to the specific power level indicated.

- The cooking time decreases If you select a higher power level.
- The cooking time increases If you select a lower power level.

Microwave oven use

Adjusting the cooking time

You can increase or decrease the cooking time while the microwave oven is cooking.

- Check how cooking is progressing at any time simply by opening the door, and then increase or decrease the cooking time if necessary.

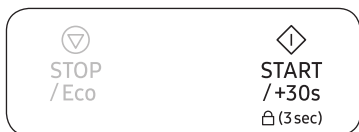

Method 1

Press **START/+30s** to increase the cooking time by 30 seconds.

- Example: To add three minutes, press **START/+30s** six times.

NOTE

You can only increase the cooking time.

Method 2

Press < or > (**Decrease/Increase**) to adjust the cooking time.



Stopping the cooking

You can stop cooking at any time so that you can:

- Check the food
- Turn the food over or stir it
- Leave it to stand

To stop the cooking temporarily

1. Open the door or press **STOP/Eco** once.
 - Cooking stops temporarily.
2. To resume cooking, close the door and press **START/+30s**.

To stop the cooking completely

1. Open the door or press **STOP/Eco** once.
 - Cooking stops temporarily.
2. Press **STOP/Eco** button again.

Setting the energy save mode

The microwave oven has an energy save mode.



- Press **STOP/Eco**. The control panel display turns off.
- To cancel the energy save mode, open the door or press **STOP/Eco**. The control panel display shows the current time.

NOTE

Auto energy saving function

The product returns to standby status if there is no input for 25 minutes in the middle of setting or while the operation has been paused. Also, if you leave the door open, the interior lamp automatically turns off after 5 minutes.

Using Quick Defrost

The Quick Defrost features enable you to defrost meat, poultry, fish, frozen vegetable and frozen bread. The defrost time and power level are set automatically. You simply select the programme and the weight.

NOTE

Use only containers that are microwave-safe.

Open the door. Place the frozen food on a ceramic in the centre of the turntable. Close the door.

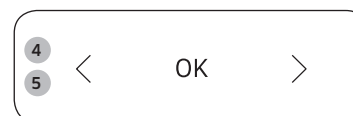

1. Pull the handle to open the microwave oven door.
2. Place the food on the centre of the turntable, and then close the door.
3. Press **Quick Defrost**.
4. Press **<** or **>** (**Decrease/Increase**) to select the type of food, and then press **OK**.
 - For more information, see the “Quick Defrost programme description” section on page 16.
5. Press **<** or **>** (**Decrease/Increase**) to set the serving size, and then press **OK**.
6. Press **START/+30s** to start defrosting.
 - When the microwave oven beeps, open the door and turn the food over.
7. Close the door, and then press **START/+30s** to resume defrosting.
 - When the defrosting is complete, the microwave oven beeps 4 times and the control panel display shows the current time. Then, the end reminder signal beeps once every minute for 3 times.

Microwave oven use

Quick Defrost programme description

The following table presents the various Quick Defrost programmes, serving size, standing times and appropriate instructions. Remove all kind of package material before defrosting. Place meat, poultry, fish, vegetable and bread on a flat glass dish or ceramic plate.

Code/Food	Serving size	Instructions
1 Meat	200-1500 g	Shield the edges with aluminium foil. Turn the meat over, when the oven beeps. This programme is suitable for beef, lamb, pork, steaks, chops, minced meat. Stand for 20-60 minutes.
2 Poultry	200-1500 g	Shield the leg and wing tips with aluminium foil. Turn the poultry over, when the oven beeps. This programme is suitable for whole chicken as well as for chicken portions. Stand for 20-60 minutes.
3 Fish	200-1500 g	Shield the tail of a whole fish with aluminium foil. Turn the fish over, when the oven beeps. This programme is suitable for whole fishes as well as for fish fillets. Stand for 20-60 minutes.
4 Frozen Vegetable	200-1500 g	Spread frozen vegetable evenly into a flat glass dish. Turn over or stir the frozen vegetable, when the oven beeps. This programme is suitable for all kind of frozen vegetable. Stand for 5-20 minutes.

Code/Food	Serving size	Instructions
5 Bread	200-1500 g	Put bread horizontally on a piece of kitchen paper and turn over, as soon as the oven beeps. Place cake on a ceramic plate and if possible, turn over, as soon as the oven beeps. This programme is suitable for all kinds of bread, sliced or whole, as well as for bread rolls and baguettes. Arrange bread rolls in a circle. This programme is suitable for all kinds of yeast cake, biscuit, cheese cake and puff pastry. It is not suitable for short/ crust pastry, fruit and cream cakes as well as for cake with chocolate topping. Stand for 10- 30 minutes.

Using Home Dessert

Home Dessert has 10 pre-programmed cook settings. You do not need to set either the cooking times or the power level.

CAUTION

Use only containers that are microwave-safe.

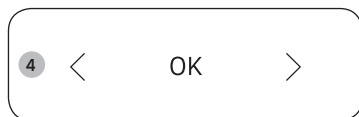
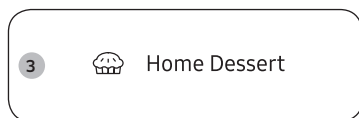

1. Pull the handle to open the microwave oven door.
2. Place the food on the centre of the turntable, and then close the door.
3. Press **Home Dessert**.
4. Press **<** or **>** (**Decrease/Increase**) to select the type of food, and then press **OK**.
 - For more information, see the “**Home Dessert programme description**” section on pages 17 to 19.
5. Press **START/+30s** to start Home Dessert.
 - The microwave oven cooks the food according to the selected pre-programmed setting.
 - When the cooking is complete, the microwave oven beeps 4 times and the control panel display shows the current time. Then, the end reminder signal beeps once every minute for 3 times.

The following table presents quantities and appropriate instructions about 10 pre-programmed cooking options.

CAUTION

Use oven gloves when taking out food.

Home Dessert programme description

Code	Food	Serving Size	Instructions
1	Walnut Pound Cake	1 serving	Ingredients Flour 120 g, Butter 150 g, Black sugar 100 g, Egg 2 pcs., Walnut (Chopped) 50 g, Baking powder 4 g
			<ol style="list-style-type: none"> 1. Combine a butter and black sugar in bowl. 2. Add egg and mix well. 3. Add a flour, baking powder and keep stirring. 4. Add a walnut and mix well. 5. Pour a mixture in greased glass or plastic bowl. 6. Put the bowl in the microwave oven and select the Home Dessert [1]. 7. After cooking, stand for 2-3 minutes.
2	Banana Bread	1 serving (6 pcs.)	Ingredients Banana 3 pcs., Pancake mix 120 g, Milk 120 g, Egg 1 pc., Malt syrup 2 tbsp.
			<ol style="list-style-type: none"> 1. Chop the banana. 2. Combine a pancake mix, milk, egg, malt syrup in bowl. 3. Add banana and mix well. 4. Pour a mixture in 6 paper cups. 5. Put paper cups in the microwave oven and select the Home Dessert [2]. 6. After cooking, stand for 2-3 minutes.

Microwave oven use

Microwave oven use

Code	Food	Serving Size	Instructions
3	Sponge Cake	1 serving	Ingredients Flour 170 g, Butter 50 g, Sugar 150 g, Egg 3 pcs., Baking powder 10 g
			<ol style="list-style-type: none"> 1. Combine a butter and sugar in bowl. 2. Add egg and mix well. 3. Add a flour, baking powder and keep stirring. 4. Pour a mixture in greased glass or plastic bowl. 5. Put the bowl in the microwave oven and select the Home Dessert [3]. 6. After cooking, stand for 2-3 minutes.
4	Brownie	1 serving	Ingredients Flour 90 g, Butter(Melted) ½ cup, Sugar 230 g, Egg 2 pcs., Cocoa power 40 g
			<ol style="list-style-type: none"> 1. Combine a butter, beaten eggs, sugar in bowl. 2. Add a flour, cocoa powder and keep stirring. 3. Pour a mixture in greased glass or plastic bowl. 4. Put the bowl in the microwave oven and select the Home Dessert [4]. 5. After cooking, stand for 20-30 minutes.

Code	Food	Serving Size	Instructions
5	Egg Pudding	1 serving (3 pcs.)	Ingredients Milk 250 g, Sugar 40 g, Egg 2 pcs.
			<ol style="list-style-type: none"> 1. Crack the two eggs into a bowl. Lightly beat the egg with a balloon whisk. Don't let the tip of the whisk leave the bottom of the bowl to avoid creating too much foam. 2. Combine milk, sugar in other bowl. 3. Add the milk to the beaten egg while whisking the mixture. 4. Sieve the egg mixture with a fine mesh strainer. Scrape off the bottom of the strainer with a spatula. Remove any foam on the surface with a spoon. 5. Pour the mixture into custard cups. 6. Put the cups in the microwave oven and select the Home Dessert [5]. 7. After cooking, refrigerate and serve.
6	Chocolate Mug Cake	1 serving	Ingredients Butter 30 g, Sugar 60 g, Egg 1 pc., Heavy cream 40 g, Flour 25 g, Cocoa powder 15 g, Vanilla 1.5 g, Semi-sweet chocolate chips 50 g
			<ol style="list-style-type: none"> 1. Combine the butter, egg and cream together in a mug until well combined. 2. Add the flour, sugar and keep stirring. 3. Add the cocoa, vanilla and stir until just combined. 4. Stir in the chocolate chips. 5. Put the mug in the microwave oven and select the Home Dessert [6]. 6. After cooking, stand for 2-3 minutes.

Code	Food	Serving Size	Instructions
7	Mug Cake	1 serving	Ingredients Butter 30 g, Sugar 60 g, Egg 1 pc., Flour 50 g, Milk 30 g, Vanilla 6 g, Almond powder 3 g, Baking powder 1.5 g
			<ol style="list-style-type: none"> Combine the butter, egg together in a mug until well combined. Add the flour, sugar, baking powder and keep stirring. Add the almond powder, vanilla and stir until just combined. Put the mug in the microwave oven and select the Home Dessert [7]. After cooking, stand for 2-3 minutes.
8	Café Latte	1 serving	Ingredients Instant coffee powder 2 g, Water 50 g, Milk 125 g
			<ol style="list-style-type: none"> Mix the coffee powder and water in mug. Pour milk in other mug. Put the coffee mixture in the microwave oven and select the Home Dessert [8]. When the beeps, take mug out. Put the milk in the microwave oven and press the START/+30s button. After cooking, mix all well and serve.

Code	Food	Serving Size	Instructions
9	Green Tea Latte	1 serving	Ingredients Green tea powder 6 g, Sugar 15 g, Milk 250 g
			<ol style="list-style-type: none"> Mix all ingredients in mug. Put the mug in the microwave oven and select the Home Dessert [9]. After cooking, mix well and serve.
10	Milk Tea	1 serving	Ingredients Black tea bag 2 pcs., Water 60 g, Milk 125 g
			<ol style="list-style-type: none"> Mix the black tea bag and water in mug. Pour milk in other mug. Put the tea mixture in the microwave oven and select the Home Dessert [10]. When the beeps, take mug out. Put the milk in the microwave oven and press the START/+30s button. After cooking, mix all well and serve.

Microwave oven use

Microwave oven use

Using Auto Cook

Auto Cook has 18 pre-programmed cook settings. You do not need to set either the cooking times or the power level.

⚠ CAUTION

Use only containers that are microwave-safe.

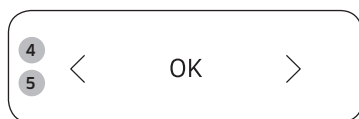

1. Pull the handle to open the microwave oven door.
2. Place the food on the centre of the turntable, and then close the door.
3. Press **Auto Cook**.
4. Press < or > (**Decrease/Increase**) to select the type of food, and then press **OK**.
 - For more information, see the “Auto Cook programme description” section on pages 20 to 22.
5. Press < or > (**Decrease/Increase**) to select the weight of food, and then press **OK**.
 - For more information, see the “Auto Cook programme description” section on pages 20 to 22.
 - Depending on the selected menu, you may have only one weight option available to select.

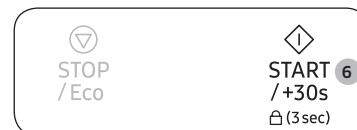

6. Press **START/+30s** to start Auto Cook.
 - The microwave oven cooks the food according to the selected pre-programmed setting.
 - When the cooking is complete, the microwave oven beeps 4 times and the control panel display shows the current time. Then, the end reminder signal beeps once every minute for 3 times.

The following table presents quantities and appropriate instructions about 18 pre-programmed cooking options.

⚠ CAUTION

Use oven gloves when taking out food.

Auto Cook programme description

Code	Food	Serving Size	Instructions
1	Ready Meal (chilled)	350 g 450 g	Put meal on a ceramic plate and cover with microwave cling film. This programme is suitable for meals consisting of 3 components (e.g. meat with sauce, vegetables and a side dish like potatoes, rice or pasta). Stand for 2-3 minutes.
2	Vegetarian Meal (chilled)	350 g 450 g	Put meal on a ceramic plate and cover with microwave cling film. This programme is suitable for meals consisting of 2 components (e.g. spaghetti with sauce or rice with vegetables). Stand for 2-3 minutes.

Code	Food	Serving Size	Instructions
3	Broccoli Florets	250 g	Rinse and clean broccoli florets. Put them evenly into a glass bowl with lid. Add 30-45 ml water. (2-3 tbsp.) Put bowl in the centre of turntable. Cook covered. Stir after cooking. This programme is suitable for broccoli as well as sliced courgette, egg plant, pumpkin or pepper. Stand for 1-2 minutes.
4	Sliced Carrots	250 g	Rinse and clean carrots cut into round slices evenly. Put them into a glass bowl with lid. Add 30-45 ml water. (2-3 tbsp.) Put bowl in the centre of turntable. Cook covered. Stir after cooking. This programme is suitable for sliced carrots as well as cauliflower florets or turnip cabbage. Stand for 1-2 minutes.
5	Green Beans	250 g	Rinse and clean green beans. Put them evenly into a glass bowl with lid. Add 30 ml (1 tbsp.) water when cooking 250 g. Put bowl in the centre of turntable. Cook covered. Stir after cooking. Stand for 1-2 minutes.

Code	Food	Serving Size	Instructions
6	Spinach	150 g	Rinse and clean spinach. Put into a glass bowl with lid. Do not add water. Put bowl in the centre of turntable. Cook covered. Stir after cooking. Stand for 1-2 minutes.
7	Corn on the Cob	250 g	Rinse and clean corn on the cobs and put into an oval glass dish. Cover with microwave cling film and pierce film. Stand for 1-2 minutes.
8	Peeled Potatoes	250 g	Wash and peel the potatoes and cut into a similar size. Put them into a glass bowl with lid. Add 45-60 ml (3-4 tbsp.) water. Put bowl in the centre of turntable. Cook covered. Stand for 2-3 minutes.
9	Brown Rice (parboiled)	125 g	Use a large glass ovenware dish with lid. Add double quantity of cold water (500 ml). Cook covered. Stir before standing time and add salt and herbs. Stand for 5-10 minutes.
10	Wholemeal Macaroni	125 g	Use a large glass ovenware dish with lid. Add 1 L hot boiling water, a pinch of salt and stir well. Cook uncovered. Stir before standing time and drain thoroughly afterwards. Stand for 1 minutes.

Microwave oven use

Microwave oven use

Code	Food	Serving Size	Instructions
11	Quinoa	125 g	Use a large glass ovenware dish with lid. Add double quantity of cold water (500 ml). Cook covered. Stir before standing time and add salt and herbs. Stand for 1-3 minutes.
12	Bulgur	125 g	Use a large glass ovenware dish with lid. Add double quantity of cold water (500 ml). Cook covered. Stir before standing time and add salt and herbs. Stand for 2-5 minutes.
13	Chicken Breasts	300 g (2 pcs.)	Rinse pieces and put on a ceramic plate. Cover with microwave cling film. Pierce film. Put dish on turntable. Stand for 2 minutes.
14	Turkey Breasts	300 g (2 pcs.)	Rinse pieces and put on a ceramic plate. Cover with microwave cling film. Pierce film. Put dish on turntable. Stand for 2 minutes.
15	Fresh Fish Filets	300 g (2 pcs.)	Rinse fish and put on a ceramic plate, add 1 tbsp. lemon juice. Cover with microwave cling film. Pierce film. Put dish on turntable. Stand for 1-2 minutes.

Code	Food	Serving Size	Instructions
16	Fresh Salmon Filets	300 g (2 pcs.)	Rinse fish and put on a ceramic plate, add 1 tbsp. lemon juice. Cover with microwave cling film. Pierce film. Put dish on turntable. Stand for 1-2 minutes.
17	Fresh Prawns	250 g	Rinse prawns on a ceramic plate, add 1 tbsp. lemon juice. Cover with microwave cling film. Pierce film. Put dish on turntable. Stand for 1-2 minutes.
18	Fresh Trout	200 g	Put 1-2 fresh whole fish into a microwave oven proof dish. Add a pinch salt, 1 tbsp. lemon juice and herbs. Cover with microwave cling film. Pierce film. Put dish on turntable. Stand for 2 minutes.

Using Keep Warm

The Keep Warm feature keeps food hot until it's served. Use this function to keep food warm until ready to serve.

NOTE

The maximum Keep Warm time is 99 minutes.



1. Press the **Keep Warm** button.

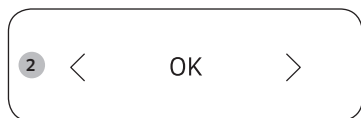

2. Press < or > (**Decrease/Increase**) button to set desired warming time.



3. Press the **START/+30s** button.
 - To stop warming the food, open the door or press **STOP/Eco** button.

CAUTION

- Do not use this function to reheat cold foods. This programmes are for keeping food warm that has just been cooked.
- After start keep warm feature, can not change the keep warm time.
- Do not cover with lids or plastic wrap.
- Use oven gloves when taking out food.

Using Deodorization

Use this features after cooking odorous food or when there is a lot of smoke in the oven interior.

First clean the oven interior.



1. Press the **Deodorization** button, and then press the **START/+30s** button.
 - When it has finished, the oven beeps.



NOTE

- The Deodorization time has been specified as 5 minutes. It increases by 30 seconds whenever the **START/+30s** button is pressed or increase and decrease by 10 seconds whenever Press < or > (**Decrease/Increase**) button.
- The maximum deodorisation time is 15 minutes.

Microwave oven use

Using Child Lock

Your microwave oven is fitted with a special child lock programme, which enables the microwave oven to be “locked” so that children or anyone unfamiliar with it cannot operate it accidentally.



- To activate Child Lock, press and hold **START/+30s** for 3 seconds.
 - The control panel is locked, and the control panel display shows “L”.
- To deactivate Child Lock, press and hold **START/+30s** again for 3 seconds.



Switching the beeper off

You can switch the beeper off whenever you want.

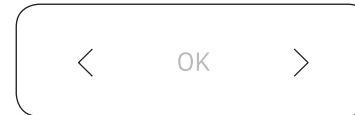

- To turn the beeping sound off, press **<** and **>** (**Decrease/Increase**) at the same time.
- To turn the beeping sound back on, press **<** and **>** (**Decrease/Increase**) at the same time again.

Cookware guide

To cook food in the microwave oven, the microwaves must be able to penetrate the food, without being reflected or absorbed by the dish used.

Care must therefore be taken when choosing the cookware. If the cookware is marked microwave-safe, you do not need to worry.

The following table lists various types of cookware and indicates whether and how they should be used in a microwave oven.

Cookware	Microwave-safe	Comments
Aluminium foil	✓X	Can be used in small quantities to protect areas against overcooking. Arcing can occur if the foil is too close to the microwave oven wall or if too much foil is used.
Crust plate	✓	Do not preheat for more than 8 minutes.
China and earthenware	✓	Porcelain, pottery, glazed earthenware and bone china are usually suitable, unless decorated with a metal trim.
Disposable polyester cardboard dishes	✓	Some frozen foods are packaged in these dishes.
Fast-food packaging		
• Polystyrene cups containers	✓	Can be used to warm food. Overheating may cause the polystyrene to melt.
• Paper bags or newspaper	X	May catch fire.
• Recycled paper or metal trims	X	May cause arcing.
Glassware		
• Oven-to-tableware	✓	Can be used, unless decorated with a metal trim.
• Fine glassware	✓	Can be used to warm foods or liquids. Delicate glass may break or crack if heated suddenly.

Cookware	Microwave-safe	Comments
• Glass jars	✓	Must remove the lid. Suitable for warming only.
Metal		
• Dishes	X	May cause arcing or fire.
• Freezer bag twist ties	X	
Paper		
• Plates, cups, napkins and kitchen paper	✓	For short cooking times and warming. Also to absorb excess moisture.
• Recycled paper	X	
Plastic		
• Containers	✓	Particularly if heat-resistant thermoplastic. Some other plastics may warp or discolour at high temperatures. Do not use Melamine plastic.
• Cling film	✓	
• Freezer bags	✓X	
Wax or grease-proof paper	✓	Can be used to retain moisture and prevent spattering.

✓ : Recommended ✓X : Use caution X : Unsafe

Cooking guide

Microwaves

Microwave energy actually penetrates food, attracted and absorbed by its water, fat and sugar content.

The microwaves cause the molecules in the food to move rapidly. The rapid movement of these molecules creates friction and the resulting heat cooks the food.

Cooking

Cookware for microwave cooking:

Cookware must allow microwave energy to pass through it for maximum efficiency. Microwaves are reflected by metal, such as stainless steel, aluminium and copper, but they can penetrate through ceramic, glass, porcelain and plastic as well as paper and wood. So food must never be cooked in metal containers.

Food suitable for microwave cooking:

Many kinds of food are suitable for microwave cooking, including fresh or frozen vegetables, fruit, pasta, rice, grains, beans, fish, and meat. Sauces, custard, soups, steamed puddings, preserves, and chutneys can also be cooked in a microwave oven. Generally speaking, microwave cooking is ideal for any food that would normally be prepared on a hob. Melting butter or chocolate, for example (see the chapter with tips, techniques and hints).

Covering during cooking

To cover the food during cooking is very important, as the evaporated water rises as steam and contributes to cooking process. Food can be covered in different ways: e.g. with a ceramic plate, plastic cover or microwave suitable cling film.

Standing times

After cooking is over food the standing time is important to allow the temperature to even out within the food.

Reheating Liquids and Food

Use the power levels and times in this table as a guide lines for reheating.

Food	Serving Size	Power	Time (min.)
Drinks (Coffee, Tea and Water)	150 ml (1 cup) 250 ml (1 mug)	800 W	1-1½ 1½-2
	Instructions Pour into cup and reheat uncovered. Put cup / mug in the centre of turntable. Keep in microwave oven during standing time and stir well. Stand for 1-2 minutes.		
Soup (Chilled)	250 g	800 W	3-3½
	Instructions Pour into a deep ceramic plate. Cover with plastic lid. Stir well after reheating. Stir again before serving. Stand for 2-3 minutes.		
Stew (Chilled)	350 g	600 W	5½-6½
	Instructions Put stew in a deep ceramic plate. Cover with plastic lid. Stir occasionally during reheating and again before standing and serving. Stand for 2-3 minutes.		
Pasta with Sauce (Chilled)	350 g	600 W	4½-5½
	Instructions Put pasta (e.g. spaghetti or egg noodles) on a flat ceramic plate. Cover with microwave cling film. Stir before serving. Stand for 3 minutes.		

Food	Serving Size	Power	Time (min.)
Filled Pasta with Sauce (Chilled)	350 g	600 W	5-6
	Instructions Put filled pasta (e.g. ravioli, tortellini) in a deep ceramic plate. Cover with plastic lid. Stir occasionally during reheating and again before standing and serving. Stand for 3 minutes.		
Plated Meal (Chilled)	350 g	600 W	5½-6½
	Instructions Plate a meal of 2-3 chilled components on a ceramic dish. Cover with microwave cling-film. Stand for 3 minutes.		
Pasta (Frozen) (Cannelloni, Macaroni, Lasagne)	400 g	450 W	16-16½
	Instructions Put frozen pasta into a small flat rectangular glass pyrex dish. Put the dish directly on the turntable. Stand for 2-3 minutes.		

Troubleshooting and information code

Troubleshooting

If you have any of the problems listed below try the solutions given.

Problem	Cause	Action
General		
The buttons cannot be pressed properly.	Foreign matter may be caught between the buttons.	Remove the foreign matter and try again.
	For touch models: Moisture is on the exterior.	Wipe the moisture from the exterior.
	Child lock is activated.	Deactivate Child lock.
The time is not displayed.	The Eco (power-saving) function is set.	Turn off the Eco function.
The microwave oven does not work.	Power is not supplied.	Make sure power is supplied.
	The door is open.	Close the door and try again.
	The door open safety mechanisms are covered in foreign matter.	Remove the foreign matter and try again.
The microwave oven stops while in operation.	The user has opened the door to turn food over.	After turning over the food, press the START/+30s button again to start operation.

Problem	Cause	Action
The power turns off during operation.	The microwave oven has been cooking for an extended period of time.	After cooking for an extended period of time, let the microwave oven cool.
	The cooling fan is not working.	Listen for the sound of the cooling fan.
	Trying to operate the microwave oven without food inside.	Put food in the microwave oven.
	There is not sufficient ventilation space for the microwave oven.	There are intake/exhaust outlets on the front and rear of the microwave oven for ventilation. Keep the gaps specified in the product installation guide.
	Several power plugs are being used in the same socket.	Designate only one socket to be used for the microwave oven.
There is a popping sound during operation, and the microwave oven doesn't work.	Cooking sealed food or using a container with a lid may causes popping sounds.	Do not use sealed containers as they may burst during cooking due to expansion of the contents.

Problem	Cause	Action
The microwave oven exterior is too hot during operation.	There is not sufficient ventilation space for the microwave oven.	There are intake/exhaust outlets on the front and rear of the microwave oven for ventilation. Keep the gaps specified in the product installation guide.
	Objects are on top of the microwave oven.	Remove all objects on the top of the microwave oven.
The door cannot be opened properly.	Food residue is stuck between the door and microwave oven interior.	Clean the microwave oven and then open the door.
Heating including the Warm function does not work properly.	The microwave oven may not work, too much food is being cooked, or improper cookware is being used.	Put one cup of water in a microwave-safe container and run the microwave for 1-2 minutes to check whether the water is heated. Reduce the amount of food and start the function again. Use a cooking container with a flat bottom.
The thaw function does not work.	Too much food is being cooked.	Reduce the amount of food and start the function again.
The interior light is dim or does not turn on.	The door has been left open for a long time.	The interior light may automatically turn off when the Eco function operates. Close and reopen the door or press the STOP/Eco button.
	The interior light is covered by foreign matter.	Clean the inside of the microwave oven and check again.

Problem	Cause	Action
A beeping sound occurs during cooking.	If the Auto Cook function is being used, this beeping sound means it's time to turn over the food during thawing.	After turning over the food, press the START/+30s button again to restart operation.
The microwave oven is not level.	The microwave oven is installed on an uneven surface.	Make sure the microwave oven is installed on flat, stable surface.
There are sparks during cooking.	Metal containers are used during the microwave oven/thawing functions.	Do not use metal containers.
When power is connected, the microwave oven immediately starts to work.	The door is not properly closed.	Close the door and check again.
There is electricity coming from the microwave oven.	The power or power socket is not properly grounded.	Make sure the power and power socket are properly grounded.
<ol style="list-style-type: none"> 1. Water drips. 2. Steam emits through a door crack. 3. Water remains in the microwave oven. 	There may be water or steam in some cases depending on the food. This is not an microwave oven malfunction.	Let the microwave oven cool and then wipe with a dry dish towel.

Problem	Cause	Action
The brightness inside the microwave oven varies.	Brightness changes depending on power output changes according to function.	Power output changes during cooking are not malfunctions. This is not an microwave oven malfunction.
Cooking is finished, but the cooling fan is still running.	To ventilate the microwave oven, the cooling fan continues to run for about 3 minutes after cooking is complete.	This is not an microwave oven malfunction.
Turntable		
While turning, the turntable comes out of place or stops turning.	There is no roller ring, or the roller ring is not properly in place.	Install the roller ring and then try again.
The turntable drags while turning.	The roller ring is not properly in place, there is too much food, or the container is too large and touches the inside of the microwave.	Adjust the amount of food and do not use containers that are too large.
The turntable rattles while turning and is noisy.	Food residue is stuck to the bottom of the microwave oven.	Remove any food residue stuck to the bottom of the microwave oven.

Troubleshooting and information code

Problem	Cause	Action
Microwave oven		
The microwave oven does not heat.	The door is open.	Close the door and try again.
Smoke comes out during preheating.	During initial operation, smoke may come from the heating elements when you first use the microwave oven.	This is not a malfunction, and if you run the microwave oven 2-3 times, it should stop.
	Food is on the heating elements.	Let the microwave oven cool and then remove the food from the heating elements.
There is a burning or plastic smell when using the microwave oven.	Plastic or non heat-resistant cookware is used.	Use glass cookware suitable for high temperatures.
There is a bad smell coming from inside the microwave oven.	Food residue or plastic has melted and stuck to the interior.	Use the steam function and then wipe with a dry cloth. You can put a lemon slice inside and run the microwave oven to remove the odour more quickly.

Problem	Cause	Action
The microwave oven does not cook properly.	The microwave oven door is frequently opened during cooking.	If you open the door often, the interior temperature will be lowered and this may affect the results of your cooking.
	The microwave oven controls are not correctly set.	Correctly set the microwave oven controls and try again.
	The wrong type or size of cookware is used.	Use suitable cookware with flat bottoms.

Information code

Information code	Cause	Action
C-d0	Control buttons are pressed over 10 seconds.	Clean the keys and check if there is water on the surface around key. If it occurs again, turn off the microwave oven over 30 seconds and try setting again. If it appears again, call your local SAMSUNG Customer Care Centre.

NOTE

if the suggested solution does not solve the problem, contact your local SAMSUNG Customer Care Centre.

Technical specifications

SAMSUNG strives to improve its products at all times. Both the design specifications and these user instructions are thus subject to change without notice.

By right of the common regulation 2/1984 (III.10) BKM-IpM, we as distributors testify, that the MS23T5018A* oven of Samsung comply with the undermentioned technological parameters.

Model	MS23T5018A*
Power source	230 V ~ 50 Hz AC
Power consumption	
Maximum power	1150 W
Microwave	1150 W
Output power	100 W / 800 W - 6 levels (IEC-705)
Operating frequency	2450 MHz
Dimensions (W x H x D)	
Outside (Include Handle)	489 x 275 x 363 mm
Oven cavity	330 x 211 x 324 mm
Volume	23 liter
Weight	
Net	12.0 kg approx.
Noise Level	42 dBA

Memo

Please be advised that the Samsung warranty does NOT cover service calls to explain product operation, correct improper installation, or perform normal cleaning or maintenance.

QUESTIONS OR COMMENTS ?

COUNTRY	CALL	OR VISIT US ONLINE AT
ALBANIA	045 620 202	www.samsung.com/al/support
BOSNIA	055 233 999	www.samsung.com/support
North Macedonia	023 207 777	www.samsung.com/mk/support
BULGARIA	*3000 Цена на един градски разговор 0800 111 31 Безплатен за всички оператори	www.samsung.com/bg/support
CROATIA	072 726 786	www.samsung.com/hr/support
CZECH	800 - SAMSUNG (800-726786)	www.samsung.com/cz/support
HUNGARY	0680SAMSUNG (0680-726-7864)	www.samsung.com/hu/support
MONTENEGRO	020 405 888	www.samsung.com/support
POLAND	[IM] 801-172-678* lub +48 22 607-93-33* Specjalistyczna infolinia do obsługi zapytań dotyczących telefonów komórkowych: 801-672-678* * (opłata według taryfy operatora) [CE] 801-172-678* lub +48 22 607-93-33* * (opłata według taryfy operatora)	http://www.samsung.com/pl/support/
ROMANIA	*8000 (apel in retea) 08008-726-78-64 (08008-SAMSUNG) Apel GRATUIT Atenție: Dacă efectuați apelul din rețeaua Digi (RCS/RDS), vă rugăm să ne contactați formând numărul Telverde fără ultimele două cifre, astfel: 0800872678.	www.samsung.com/ro/support
SERBIA	011 321 6899	www.samsung.com/rs/support
SLOVAKIA	0800 - SAMSUNG (0800-726 786)	www.samsung.com/sk/support
LITHUANIA	8-800-77777	www.samsung.com/lt/support
LATVIA	8000-7267	www.samsung.com/lv/support
ESTONIA	800-7267	www.samsung.com/ee/support
SLOVENIA	080 697 267 (brezplačna številka)	www.samsung.com/si/support
Kosovo	0800 10 10 1	www.samsung.com/support



DE68-04595J-00

Ovaj dokument je originalno proizveden i objavljen od strane proizvođača, brenda Samsung, i preuzet je sa njihove zvanične stranice. S obzirom na ovu činjenicu, Tehnoteka ističe da ne preuzima odgovornost za tačnost, celovitost ili pouzdanost informacija, podataka, mišljenja, saveta ili izjava sadržanih u ovom dokumentu.

Napominjemo da Tehnoteka nema ovlašćenje da izvrši bilo kakve izmene ili dopune na ovom dokumentu, stoga nismo odgovorni za eventualne greške, propuste ili netačnosti koje se mogu naći unutar njega. Tehnoteka ne odgovara za štetu nanесenu korisnicima pri upotrebi netačnih podataka. Ukoliko imate dodatna pitanja o proizvodu, ljubazno vas molimo da kontaktirate direktno proizvođača kako biste dobili sve detaljne informacije.

Za najnovije informacije o ceni, dostupnim akcijama i tehničkim karakteristikama proizvoda koji se pominje u ovom dokumentu, molimo posetite našu stranicu klikom na sledeći link:

<https://tehnoteka.rs/p/samsung-mikrotalasna-rerna-ms23t5018awef-akcija-cena/>