

## Uputstvo za upotrebu

VOX mikrotalasna MWH-GD23W



Tehnoteka je online destinacija za upoređivanje cena i karakteristika bele tehnike, potrošačke elektronike i IT uređaja kod trgovinskih lanaca i internet prodavnica u Srbiji. Naša stranica vam omogućava da istražite najnovije informacije, detaljne karakteristike i konkurentne cene proizvoda.

Posetite nas i uživajte u ekskluzivnom iskustvu pametne kupovine klikom na link:

<https://tehnoteka.rs/p/vox-mikrotalasna-mwh-gd23w-akcija-cena/>



**VOX**  
**ELECTRONICS**

GBR

ITA

DEU

RUS

SRB

ESP

PRT

GRC

SVN

HRV

BIH

MNE

MKD

ALB

**MWHGD23W / MWHGD23B / MWHM23S**

OPERATING INSTRUCTIONS MICROWAVE OVEN  
MANUALE DELL'UTENTE FORNO A MICROONDE  
BEDIENUNGSANLEITUNG MIKROWELLE  
ИНСТРУКЦИЯ ПО ЭКСПЛУАТАЦИИ

**МИКРОВОЛНОВАЯ ПЕЧЬ**

UPUTSTVO ZA UPOTREBU MIKROTALASNA RERNA

MANUAL DE USUARIO MICROONDAS

MANUAL DO USUÁRIO FORNO DE MICRO-ONDAS

ΕΓΧΕΙΡΙΔΙΟ ΧΡΗΣΤΗ ΦΟΥΡΝΟΣ ΜΙΚΡΟΚΥΜΑΤΩΝ

NAVODILA ZA UPORABO MIKROVALOVNA PEČICA

UPUTE ZA UPORABU MIKROVALNA PEĆNICA

UPUTSTVO ZA UPOTREBU MIKROTALASNA RERNA

УПАТСТВА ЗА РАКУВАЊЕ МИКРОБРАНОВА ПЕЧКА

MANUALI I PERDORUESIT FURRA MIKROVALORE



**VOX**  
**ELECTRONICS**

**GBR**

**Microwave Oven**

**INSTRUCTION MANUAL**

**MWHGD23W / MWHGD23B / MWHM23S**

## PRECAUTIONS TO AVOID POSSIBLE EXPOSURE TO EXCESSIVE MICROWAVE ENERGY

- (a) Do not attempt to operate this oven with the door open since this can result in harmful exposure to microwave energy. It is important not to break or tamper with the safety interlocks.
- (b) Do not place any object between the oven front face and the door or allow soil or cleaner residue to accumulate on sealing surfaces.
- (c) **WARNING:** If the door or door seals are damaged, the oven must not be operated until it has been repaired by a competent person.

## ADDENDUM

If the apparatus is not maintained in a good state of cleanliness, its surface could be degraded and affect the lifespan of the apparatus and lead to a dangerous situation.

### Specifications

Model:	<b>MWHGD23W / MWHGD23B / MWHM23S</b>
Rated Voltage:	230V~50Hz
Rated Input Power(Microwave):	1250W
Rated Output Power(Microwave):	800W
Rated Input Power(Grill):	1000W
Oven Capacity:	23L
Turntable Diameter:	270mm
External Dimensions:	485x406x293mm
Net Weight:	Approx. 14.0 kg

## **IMPORTANT SAFETY INSTRUCTIONS WARNING**

To reduce the risk of fire, electric shock, injury to persons or exposure to excessive microwave oven energy when using your appliance, follow basic precautions, including the following:

1. Read and follow the specific: "PRECAUTIONS TO AVOID POSSIBLE EXPOSURE TO EXCESSIVE MICROWAVE ENERGY".
2. This appliance can be used by children aged from 8 years and above and persons with reduced physical, sensory or mental capabilities or lack of experience and knowledge if they have been given supervision or instruction concerning use of the appliance in a safe way and understand the hazards involved. Children shall not play with the appliance. Cleaning and user maintenance shall not be made by children unless they are older than 8 and supervised. Children less than 8 years of age shall be kept away unless continuously supervised.
3. Keep the appliance and its cord out of reach of children less than 8 years.
4. If the supply cord is damaged, it must be replaced by the manufacturer, its service agent or similarly qualified persons in order to avoid a hazard.( For appliance with type Y attachment)
5. **WARNING:** Ensure that the appliance is switched off before replacing the lamp to avoid the possibility of electric shock.
6. **WARNING:** It is hazardous for anyone other than a competent person to carry out any service or repair operation that involves the removal of a cover which gives protection against exposure to microwave energy.
7. **WARNING:** Liquids and other foods must not be heated in sealed containers since they are liable to explode.
8. When heating food in plastic or paper containers, keep an eye on the oven due to the possibility of ignition.
9. Only use utensils that are suitable for use in microwave ovens.

10. If smoke is emitted, switch off or unplug the appliance and keep the door closed in order to stifle any flames.

11. Microwave heating of beverages can result in delayed eruptive boiling, therefore care must be taken when handling the container.

12. The contents of feeding bottles and baby food jars shall be stirred or shaken and the temperature checked before consumption, in order to avoid burns.

13. Eggs in their shell and whole hard-boiled eggs should not be heated in microwave ovens since they may explode, even after microwave heating has ended.

14. The oven should be cleaned regularly and any food deposits removed.

15. Failure to maintain the oven in a clean condition could lead to deterioration of the surface that could adversely affect the life of the appliance and possibly result in a hazardous situation.

16. The appliance must not be installed behind a decorative door in order to avoid overheating. (This is not applicable for appliances with decorative door.)

17. Only use the temperature probe recommended for this oven. (for ovens provided with a facility to use a temperature-sensing probe.)

18. The microwave oven shall not be placed in a cabinet unless it has been tested in a cabinet.

19. The microwave oven must be operated with the decorative door open. (for ovens with a decorative door.)

20. This appliance is intended to be used in household and similar applications such as:

-staff kitchen areas in shops, offices and other working environments;

-by clients in hotels, motels and other residential type environments;

-farm houses;

-bed and breakfast type environments.

21. The microwave oven is intended for heating food and beverages. Drying of food or clothing and heating of warming pads, slippers, sponges, damp cloth and similar may lead to risk of injury, ignition or fire.

22. Metallic containers for food and beverages are not allowed during microwave cooking.

23. The appliance shall not be cleaned with a steam cleaner.

24. The appliance is intended to be used freestanding.

25. The rear surface of appliances shall be placed against a wall.

26. The appliances are not intended to be operated by means of an external timer or separate remote-control system.

27. The temperature of accessible surfaces may be high when the appliance is operating.

28. **WARNING:** When the appliance is operated in the combination mode, children should only use the oven under adult supervision due to the temperatures generated.

**READ CAREFULLY AND KEEP FOR FUTURE REFERENCE**

# To Reduce the Risk of Injury to Persons

## Grounding Installation

### **DANGER**

Electric Shock Hazard Touching some of the internal components can cause serious personal injury or death. Do not disassemble this appliance.

### **WARNING**

Electric Shock Hazard Improper use of the grounding can result in electric shock. Do not plug into an outlet until appliance is properly installed and grounded.

This appliance must be grounded. In the event of an electrical short circuit, grounding reduces the risk of electric shock by providing an escape wire for the electric current.

This appliance is equipped with a cord having a grounding wire with a grounding plug. The plug must be plugged into an outlet that is properly installed and grounded.

Consult a qualified electrician or serviceman if the grounding instructions are not completely understood or if doubt exists as to whether the appliance is

properly grounded.

If it is necessary to use an extension cord, use only a 3-wire extension cord.

1. A short power-supply cord is provided to reduce the risks resulting from becoming entangled in or tripping over a longer cord.

2. If a long cord set or extension cord is used:

1) The marked electrical rating of the cord set or extension cord should be at least as great as the electrical rating of the appliance.

2) The extension cord must be a grounding-type 3-wire cord.

3) The long cord should be arranged so that it will not drape over the counter top or tabletop where it can be pulled on by children or tripped over unintentionally.



## **CLEANING**

Be sure to unplug the appliance from the power supply.

1. Clean the cavity of the oven after using with a slightly damp cloth.
2. Clean the accessories in the usual way in soapy water.
3. The door frame and seal and neighbouring parts must be cleaned carefully with a damp cloth when they are dirty.
4. Do not use harsh abrasive cleaners or sharp metal scrapers to clean the oven door glass since they can scratch the surface, which may result in shattering of the glass.
5. Cleaning Tip---For easier cleaning of the cavity walls that the food cooked can touch: Place half a lemon in a bowl, add 300ml (1/2 pint) water and heat on 100% microwave power for 10 minutes. Wipe the oven clean using a soft, dry cloth.

## **UTENSILS**

### **CAUTION Personal**

#### **Injury Hazard**

It is hazardous for anyone other than a competent person to carry out any service or repair operation that involves the removal of a cover which gives protection against exposure to microwave energy.

See the instructions on "Materials you can use in microwave oven or to be avoided in microwave oven."

There may be certain non-metallic utensils that are not safe to use for microwaving. If in doubt, you can test the utensil in question following the procedure below.

Utensil Test:

1. Fill a microwave-safe container with 1 cup of cold water (250ml) along with the utensil in question.
2. Cook on maximum power for 1 minute.
3. Carefully feel the utensil. If the empty utensil is warm, do not use it for microwave cooking.
4. Do not exceed 1 minute cooking time.

## Materials you can use in microwave oven

Utensils	Remarks
Browning dish	Follow manufacturer's instructions. The bottom of browning dish must be at least 3/16 inch (5mm) above the turntable. Incorrect usage may cause the turntable to break.
Dinnerware	Microwave-safe only. Follow manufacturer's instructions. Do not use cracked or chipped dishes.
Glass jars	Always remove lid. Use only to heat food until just warm. Most glass jars are not heat resistant and may break.
Glassware	Heat-resistant oven glassware only. Make sure there is no metallic trim. Do not use cracked or chipped dishes.
Oven cooking bags	Follow manufacturer's instructions. Do not close with metal tie. Make slits to allow steam to escape.
Paper plates and cups	Use for short-term cooking/warming only. Do not leave oven unattended while cooking.
Paper towels	Use to cover food for reheating and absorbing fat. Use with supervision for a short-term cooking only.
Parchment Paper	Use as a cover to prevent splattering or a wrap for steaming.
Plastic	Microwave-safe only. Follow the manufacturer's instructions. Should be labeled "Microwave Safe". Some plastic containers soften, as the food inside gets hot. "Boiling bags" and tightly closed plastic bags should be slit, pierced or vented as directed by package.
Plastic wrap	Microwave-safe only. Use to cover food during cooking to retain moisture. Do not allow plastic wrap to touch food.
Thermometers	Microwave-safe only (meat and candy thermometers).
Wax paper	Use as a cover to prevent splattering and retain moisture.

## Materials to be avoided in microwave oven

Utensils	Remarks
Aluminum tray	May cause arcing. Transfer food into microwave-safe dish
Food carton with metal handle	May cause arcing. Transfer food into microwave-safe dish
Metal or metal-utensils cause	Metal shields the food from microwave energy. Metal trim may trimmed arcing.
Metal twist ties	May cause arcing and could cause a fire in the oven.
Paper bags	May cause a fire in the oven.
Plastic foam	Plastic foam may melt or contaminate the liquid inside when exposed to high temperature.
Wood	Wood will dry out when used in the microwave oven and may split or crack.

# SETTING UP YOUR OVEN

## Names of Oven Parts and Accessories

Remove the oven and all materials from the carton and oven cavity.

Your oven comes with the following accessories:

Glass tray	1
Turntable ring assembly	1
Instruction Manual	1

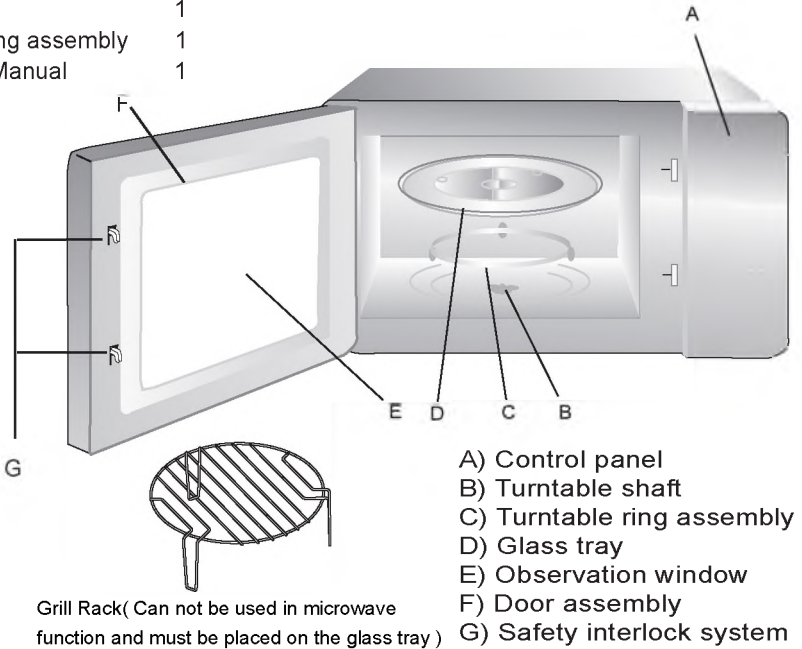

- A) Control panel
- B) Turntable shaft
- C) Turntable ring assembly
- D) Glass tray
- E) Observation window
- F) Door assembly
- G) Safety interlock system

## Turntable Installation

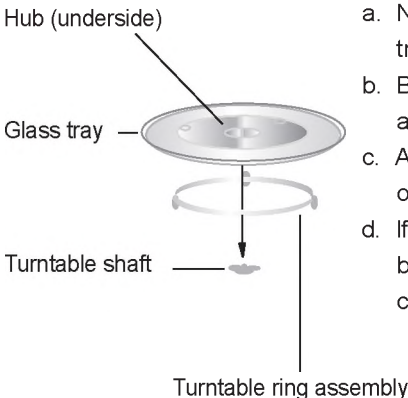

- a. Never place the glass tray upside down. The glass tray should never be restricted.
- b. Both glass tray and turntable ring assembly must always be used during cooking.
- c. All food and containers of food are always placed on the glass tray for cooking.
- d. If glass tray or turntable ring assembly cracks or breaks, contact your nearest authorized service center.

## Countertop Installation

Remove all packing material and accessories. Examine the oven for any damage such as dents or broken door. Do not install if oven is damaged.

### Installation

1. Select a level surface that provide enough open space for the intake and/or outlet vents.

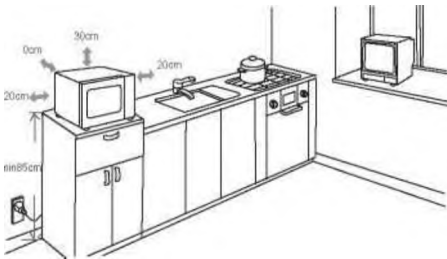

- (1) The minimum installation height is 85cm.
- (2) The rear surface of appliance shall be placed against a wall.  
Leave a minimum clearance of 30cm above the oven, a minimum clearance of 20cm is required between the oven and any adjacent walls.
- (3) Do not remove the legs from the bottom of the oven.
- (4) Blocking the intake and/ or outlet openings can damage the

Cabinet: Remove any protective film found on the microwave oven cabinet surface.  
Do not remove the light brown Mica cover that is attached to the oven cavity to protect the magnetron.

oven.

- (5) Place the oven as far away from radios and TV as possible. Operation of microwave oven may cause interference to your radio or TV reception.
2. Plug your oven into a standard household outlet. Be sure the voltage and the frequency is the same as the voltage and the frequency on the rating label.

**WARNING:** Do not install oven over a range cooktop or other heat-producing appliance. If installed near or over a heat source, the oven could be damaged and the warranty would be void.

The accessible surface may be hot during operation.



# Operation Instructions

## 1. Clock Setting

When the microwave oven is electrified, the screen will display "0:00", buzzer will ring once.

1) Press " **Kitchen Timer/Clock** " twice to select clock function, the hour figures will flash.

---

2) Turn "  " to adjust the hour figures, the input time should be within 0--23.

---

3) Press " **Kitchen Timer/Clock** ", the minute figures will flash.

---

4) Turn "  " to adjust the minute figures, the input time should be within 0--59.



---

5) Press " **Kitchen Timer/Clock** " to finish clock setting. ":" will flash, and the time will light.

Note: 1) If the clock is not set, it would not function when powered.

2) During the process of clock setting, if you press " **Stop/Clear** ", the oven will go back to the previous status automatically.

## 2. Microwave Cooking

Press " **Microwave** " once, the screen will display "P100". Press " **Microwave** " repeatedly or turn "  " to choose the power you want, and "P100", "P80" "P50", "P30" or "P10" will display for each added press. Then press " **Start/+30Sec./Confirm** " to confirm, and turn "  " to set cooking time from 0:05to 95:00. Press " **Start/+30Sec./Confirm** " again to start cooking.

Example: If you want to use 80% microwave power to cook for 20 minutes, you can operate the oven as the following steps.

1) Press " **Microwave** " once, the screen display "P100".

---

2) Press " **Microwave** " once again or turn "  " to choose 80% microwave power.

---

3) Press " **Start/+30Sec./Confirm** " to confirm, and the screen displays "P 80".

---

4) Turn "  " to adjust the cooking time until the oven displays "20:00".

---

5) Press " **Start/+30Sec./Confirm** " to start cooking .



Note: the step quantities for the adjustment time of the coding switch are as follow:

0--1 min	:	5 seconds
1--5 min	:	10 seconds
5--10 min	:	30 seconds
10--30 min	:	1 minute
30--95 min	:	5 minutes



### "Microwave" Pad instructions

Order	Display	Microwave Power
1	P100	100%
2	P80	80%
3	P50	50%
4	P30	30%
5	P10	10%

### 3. Grill or Combi. Cooking

Press " **Grill/Combi.** " once, the screen will display "G", and press " **Grill/Combi.** " repeatedly or turn the "  " to choose the power you want, and "G", "C-1" or "C-2" will display for each added press. Then press " **Start/+30Sec./Confirm** " to confirm, and turn "  " to set cooking time from 0:05 to 95:00. Press " **Start/+30Sec./Confirm** " again to start cooking.

Example: If you want to use 55% microwave power and 45% grill power(C-1) to cook for 10 minutes, you can operate the oven as the following steps.

- 1) Press " **Grill/Combi.** " once, the screen display "G".
- 2) Press " **Grill/Combi.** " once again or turn "  " to choose combi. 1 mode.
- 3) Press " **Start/+30Sec./Confirm** " to confirm, and the screen displays "C-1".
- 4) Turn "  " to adjust the cooking time until the oven displays "10:00".
- 5) Press " **Start/+30Sec./Confirm** " to start cooking .

### "Grill/Combi." Pad instructions

Order	Display	Microwave Power	Grill Power
1	G	0%	100%
2	C-1	55%	45%
3	C-2	36%	64%

Note: If half the grill time passes, the oven sounds twice, and this is normal. In order to have a better effect of grilling food, you should turn the food over, close the door, and then press " **Start/+30Sec./Confirm** " to continue cooking. If no operation, the oven will continue working.

#### 4. Quick Start

- 1) In waiting state, Press " **Start/+30Sec./Confirm** " to start cooking with 100% power for 30 seconds, each added press will increase 30 seconds cooking time up to 95 minutes.
- 2) In microwave, grill, combination cooking or time defrost state, each press of " **Start/+30Sec./Confirm** " can increase 30 seconds of cooking time.
- 3) In waiting state, turn "  " left to set cooking time with 100% microwave power. After choosing the cooking time, press " **Start/+30Sec./Confirm** " to start cooking.

#### 5. Defrost By Weight

- 1) Press " **Weight Defrost** " once, and the oven will display "dEF1".

---

- 2) Turn "  " to select the weight of food from 100 to 2000 g.

---

- 3) Press " **Start/+30Sec./Confirm** " to start defrosting.

#### 6. Defrost By Time

- 1) Press " **Time Defrost** " once, and the oven will display "dEF2".

---

- 2) Turn "  " to select the defrost time. The MAX time is 95 minutes.

---

- 3) Press " **Start/+30Sec./Confirm** " to start defrosting. The defrost power is P30, and it can not be changed.

#### 7. Kitchen Timer

- 1) Press " **Kitchen Timer/Clock** " once, the screen will display 00:00, clock indicator will light.
- 2) Turn "  " to enter the correct time. (The maximum cooking time is 95 minutes.)
- 3) Press " **Start/+30Sec./Confirm** " to confirm setting, clock indicator will be flash.
- 4) When the kitchen time is reached, clock indicator will go out. The buzzer will ring 5 times. If the clock be set (24-hour system), the screen will display the current time.

Note: The kitchen Time is differ from 24-hour system, Kitchen Timer is a timer.

## 8. Auto Menu

1) Turn "  " right to choose the menu, and "A-1" to "A-8" will display, which means pizza, meat, vegetable, pasta, potato, fish, pasta, beverage and popcorn.

2) Press " **Start/+30Sec./Confirm** " to confirm.

3) Turn "  " to choose the default weight as the menu chart.

4) Press " **Start/+30Sec./Confirm** " to start cooking.

Example: If you want to use "Auto Menu" to cook fish for 350g.

1) Turn "  " clockwise till "A-6" display.

2) Press " **Start/+30Sec./Confirm** " to confirm.

3) Turn "  " to select the weight of fish till "350" display.

4) Press " **Start/+30Sec./Confirm** " to start cooking.

The menu chart:

Menu	Weight	Display
A-1 Pizza	200 g	200
	400 g	400
A-2 Meat	250 g	250
	350 g	350
	450 g	450
A-3 Vegetable	200 g	200
	300 g	300
	400 g	400
A-4 Pasta	50g(with 450 ml cold water)	50
	100g(with 800ml cold water)	100
A-5 Potato	200 g	200
	400 g	400
	600 g	600
A-6 Fish	250 g	250
	350 g	350
	450 g	450
A-7 Beverage	1 cup(120 ml)	1
	2 cups(240 ml)	2
	3 cups(360ml)	3
A-8 Popcorn	50 g	50
	85 g	85
	100 g	100



## 9. Multi-section cooking

At most 2 sections can be set for cooking. In multi-section cooking, if one section is defrosting, then defrosting shall be placed in the first section.

Example: If you want to defrost food for 5 minutes and then cook with 80% microwave power for 7 minutes, operate it as the following:

- 1) Press " **Time Defrost** " once, and the oven will display "dEF2".

---
- 2) Turn "  " to select the defrost time till "5:00" display.

---
- 3) Press " **Microwave** " once, the screen display "P100".

---
- 4) Press " **Microwave** " once again or turn "  " to choose 80% microwave power.

---
- 5) Press " **Start/+30Sec./Confirm** " to confirm, and the screen displays "P 80".

---
- 6) Turn "  " to adjust the cooking time till the oven displays "7:00".

---
- 7) Press " **Start/+30Sec./Confirm** " to start cooking, and buzzer will sound once for the first section, defrosting time counts down; When defrosting finish, buzzer will sound once again entering the second cooking. when cooking finish, buzzer sounds five times.

## 10. Inquiring Function

- 1) In states of microwave, grill and combination cooking, press " **Microwave** ", the current power will be displayed for 3 seconds. After 3 seconds, the oven will turn back to the former state;
- 2) In cooking state, press " **Kitchen Timer/Clock** " to inquire the time and the time will display for 3 seconds.

## 11. Lock-out Function for Children

Lock: In waiting state, press " **Stop/Clear** " for 3 seconds, there will be a long beep denoting entering the children-lock state and the locked indicator will display and current time will display if the time has been set otherwise the screen will display " **[-: -:]**".

Lock quitting: In locked state, press " **Stop/Clear** " for 3 seconds, there will be a long "beep" denoting that the lock is released.

# Trouble shooting

Normal	
Microwave oven interfering TV reception	Radio and TV reception may be interfered when microwave oven operating. It is similar to the interference of small electrical appliances, like mixer, vacuum cleaner, and electric fan. It is normal.
Dim oven light	In low power microwave cooking, oven light may become dim. It is normal.
Steam accumulating on door, hot air out of vents	In cooking, steam may come out of food. Most will get out from vents. But some may accumulate on cool place like oven door. It is normal.
Oven started accidentally with no food in.	It is forbidden to run the unit without any food inside. It is very dangerous.

Trouble	Possible Cause	Remedy
Oven can not be started.	(1) Power cord not plugged in tightly.	Unplug. Then plug again after 10 seconds.
	(2) Fuse blowing or circuit breaker works.	Replace fuse or reset circuit breaker (repaired by professional personnel of our company)
	(3) Trouble with outlet.	Test outlet with other electrical appliances.
Oven does not heat.	(4) Door not closed well.	Close door well.



According to Waste of Electrical and Electronic Equipment (WEEE) directive, WEEE should be separately collected and treated. If at any time in future you need to dispose of this product please do NOT dispose of this product with household waste. Please send this product to WEEE collecting points where available.



**VOX**  
**ELECTRONICS**

ITA

Forno a microonde

# **MANUALE DI ISTRUZIONI**

**MWHGD23W / MWHGD23B / MWHM23S**

## PRECAUZIONI PER EVITARE LA POSSIBILE ESPOSIZIONE A UN'ECESSIVA ENERGIA DELLE MICROONDE

a) Non tentare di utilizzare il forno con lo sportello aperto, onde evitare una dannosa esposizione all'energia delle microonde. È importante non manomettere i dispositivi di blocco per la sicurezza.

b) Non posizionare alcun oggetto tra la superficie anteriore del forno e lo sportello; inoltre, non consentire l'accumulo di sporcizia o residui di detergenti sulle superfici di guarnizione.

c) **AVVERTENZA:** se lo sportello o le sue guarnizioni sono danneggiati, non utilizzare il forno finché non sia stato riparato da personale esperto.

## AGGIUNTA

Se l'apparecchio non viene mantenuto in un buono stato di pulizia, la sua superficie potrebbe essere degradata e influire sulla durata della vita dell'apparecchio e portare a una situazione pericolosa.

## Specificazioni

Modello:	MWHGD23W / MWHGD23B / MWHM23S
Tensione nominale:	230V~50Hz
Potenza nominale di ingresso	1250W
Potenza nominale di uscita	800W
Potenza nominale di ingresso (grill):	1000W
Capacità del forno:	23L
Diametro del piatto girevole:	Ø270mm
Dimensioni esterne:	485x406x293mm
Peso netto:	circa 14.0 kg

# IMPORTANTI ISTRUZIONI PER LA SICUREZZA

Per ridurre il pericolo di incendi, scosse elettriche, infortuni o eccessiva esposizione all'energia del forno a microonde durante l'uso dell'elettrodomestico, attenersi alle precauzioni fondamentali riportate di seguito:

1. Leggere e seguire "**PRECAUZIONI PER EVITARE LA POSSIBILE ESPOSIZIONE A UN'ECESSIVA ENERGIA DELLE MICROONDE**"

2. Questo apparecchio può essere utilizzato da bambini con età dagli 8 anni in su e da persone con ridotte capacità fisiche, sensoriali o mentali o con mancanza di esperienza e conoscenza se sotto supervisione oppure se hanno ricevuto istruzioni per l'utilizzo in sicurezza dell'apparecchio e se capiscono i pericoli implicati. I bambini non devono giocare con l'apparecchio. La pulizia e la manutenzione dell'utente non devono essere eseguite da bambini a meno che non abbiano più di 8 anni e siano sorvegliati. I bambini di età inferiore a 8 anni devono essere tenuti a distanza se non sottoposti a supervisione continua.

3. Tenere il prodotto e il cavo di alimentazione lontano da bambini di età inferiore a 8 anni.

4. Se il cavo di alimentazione è danneggiato, richiederne la sostituzione al produttore, al tecnico dell'assistenza o ad altro personale qualificato, onde evitare pericoli. (Per apparecchio con aggiunta tipo Y)

5. **AVVERTENZA:** assicurarsi che l'apparecchio sia spento prima di sostituire la lampada per evitare la possibilità di scosse elettriche.

6. Avvertenza: È pericoloso per chiunque non sia una persona esperta di procedere a qualsiasi servizio o operazione di manutenzione, che implica la rimozione di qualsiasi copertura che fornisce protezione contro l'esposizione delle microonde magnetiche.

7. AVVERTENZA: i liquidi e i prodotti alimentari non devono essere riscaldati all'interno di contenitori sigillati, che potrebbero esplodere

8. Durante il riscaldamento di alimenti in contenitori di plastica o di carta, tenere d'occhio il forno a causa della possibilità di accensione.

9. Utilizzare solo utensili adatti all'uso nei forni a microonde.

10. Se viene emesso fumo, spegnere o scollegare l'apparecchio e tenere la porta chiusa per soffocare eventuali fiamme.

11. Il riscaldamento a microonde delle bevande può causare un ritardo dell'ebollizione eruttiva, pertanto è necessario prestare attenzione quando si maneggia il contenitore.

12. Il contenuto dei biberon e dei vasetti di alimenti per bambini deve essere mescolato o agitato e la temperatura deve essere controllata prima del consumo, al fine di evitare ustioni.

13. Le uova nel loro guscio e le uova sode intere non devono essere riscaldate nei forni a microonde poiché potrebbero esplodere, anche dopo che il riscaldamento a microonde è terminato.

14. Il forno deve essere pulito regolarmente e tutti i depositi di cibo devono essere rimossi.

15. La mancata manutenzione del forno in condizioni pulite può comportare un deterioramento della superficie che può influire negativamente sulla vita dell'apparecchio e provocare una situazione pericolosa.

16. L'apparecchio non deve essere installato dietro una porta decorativa per evitare il surriscaldamento. (Questo non è applicabile per apparecchi con porta decorativa.)
17. Utilizzare solo la sonda di temperatura consigliata per questo forno. (per i forni dotati di una funzione per utilizzare una sonda di rilevamento della temperatura.)
18. Il forno a microonde non deve essere collocato in un armadio a meno che non sia stato testato in un armadio.
19. Il forno a microonde deve essere maneggiato con lo sportello decorativo aperto. (per forni con una porta decorativa.)
20. Questo apparecchio è destinato all'uso in applicazioni domestiche e simili, quali:
- nelle cucine per i dipendenti di un negozio, di un ufficio e altri ambienti di lavoro;
  - per i clienti in hotel, motel e altri ambienti di tipo residenziale;
  - in una tenuta agricola;
  - nei ambienti tipo bed & breakfast.
21. Il forno a microonde è destinato al riscaldamento di cibi e bevande. L'asciugatura di alimenti o indumenti e il riscaldamento di cuscini riscaldanti, pantofole, spugne, panni umidi e simili possono causare rischi di lesioni, accensione o incendio.
22. I contenitori metallici per alimenti e bevande non sono ammessi durante la cottura a microonde.
23. L'apparecchio non deve essere pulito con un pulitore a vapore.
24. L'apparecchio è destinato all'uso indipendente.
25. La superficie posteriore degli apparecchi deve essere posizionata contro una parete.

26. Il prodotto non è destinato ad essere utilizzato attraverso un timer esterno o un sistema di controllo a distanza.

27. La temperatura delle superfici accessibili potrebbe essere elevata quando l'apparecchio è in funzione.

28. **AVVERTENZA:** Quando l'apparecchio viene utilizzato in modalità combinazione, i bambini devono usare il forno solo sotto la supervisione di un adulto a causa delle temperature generate.

**LEGGERE ATTENTAMENTE E CONSERVARE  
PER IL FUTURO RIFERIMENTO**



## **PER RIDURRE IL RISCHIO DI LESIONI FISICHE COLLEGARE A TERRA L'INSTALLAZIONE**

### **PERICOLO**

Rischio di scosse elettriche  
Il contatto con alcuni componenti interni può causare gravi lesioni fisiche o addirittura il decesso.  
Non smontare l'apparecchio.

### **AVVERTENZA**

Rischio di scosse elettriche  
Un'errata messa a terra può causare scosse elettriche. Non collegare l'apparecchio ad una presa di corrente finché non è stato correttamente installato e collegato a terra. L'apparecchio deve essere collegato a terra. In caso di cortocircuito, la messa a terra riduce il rischio di scosse elettriche grazie al cavo di collegamento a terra della corrente elettrica. L'apparecchio è dotato di un cavo di alimentazione con fili di messa a terra e di una spina di messa a terra. La spina deve essere inserita in una presa propriamente installata e collegata a terra.

Rivolgersi ad un elettricista qualificato o un manutentore esperto se le istruzioni di messa a terra non sono sufficientemente chiare o in caso di dubbi sul collegamento a terra dell'apparecchio. Se necessario, utilizzare una prolunga assicurandosi che sia a 3 fili.

1. Il cavo di alimentazione fornito con l'apparecchio è corto, in modo da ridurre il rischio di rimanere impigliati o di inciampare in un cavo più lungo.
2. Se si utilizza un kit con cavo più lungo o con prolunga:
  - 1) I valori elettrici nominali indicati per il cavo o la prolunga dovranno essere superiori ai valori elettrici nominali dell'apparecchio.
  - 2) La prolunga deve essere del tipo a 3 fili con messa a terra.
  - 3) Il cavo lungo deve essere disposto in modo da non ricadere sul piano d'appoggio o sul tavolo evitando, in questo modo, che possa essere tirato da bambini o che possa essere calpestato inavvertitamente.

## **PULIZIA**

Assicurarsi di staccare la spina dalla presa di corrente.

1. Pulire la cavità del forno dopo l'uso con un panno leggermente umido.
2. Pulire gli accessori abitualmente in acqua saponata.
3. Il telaio della porta, il sigillo e le parti vicine devono essere puliti accuratamente con un panno umido quando sono sporchi.
4. Non utilizzare detergenti abrasivi aggressivi o raschietti metallici affilati per pulire il vetro della porta del forno poiché possono graffiare la superficie e provocare la rottura del vetro.
5. Suggerimento per la pulizia --- Per facilitare la pulizia delle pareti della cavità che il cibo cotto può toccare: mettere mezzo limone in una ciotola, aggiungere 300 ml di acqua (1/2 pinta) e scaldare con il microonde al 100% della potenza per 10 minuti. Pulire il forno con un panno morbido e asciutto.

## **UTENSILI ATTENZIONE Pericolo di lesioni personali**

**È pericoloso per qualsiasi persona diversa da una persona competente di eseguire qualsiasi servizio o operazione di riparazione che implichi la rimozione di una copertura che protegge dall'esposizione all'energia delle microonde.**

Vedere le istruzioni in "Materiali che è possibile utilizzare nel forno a microonde o evitare nel forno a microonde". Ci possono essere alcuni utensili non metallici che non sono sicuri da usare per il microonde. In caso di dubbio, è possibile testare l'utensile in questione seguendo la procedura seguente.

Prova dell'utensile:

1. Riempi un contenitore per microonde con 1 tazza di acqua fredda (250 ml) insieme all'utensile in questione.
2. Cuocere alla massima potenza per 1 minuto.
3. Toccare attentamente l'utensile. Se l'utensile vuoto è caldo, non utilizzarlo per la cottura a microonde.
4. Non superare 1 minuto di cottura.

## MATERIALI CHE SI POSSONO UTILIZZARE NEL FORNO A MICROONDE

Utensili	Note
Piastra per doratura	Seguire le istruzioni del produttore. La base della piastra per doratura deve rimanere sollevata di almeno 5 mm (3/16 pollici) sul piatto girevole. Un uso improprio può provocare la rottura del piatto girevole.
Set di piatti	Solo per microonde. Seguire le istruzioni del produttore. Non utilizzare piatti crepati o scheggiati.
Vasetti in vetro	Rimuovere sempre il coperchio. Utilizzare unicamente per riscaldare gli alimenti rapidamente. La maggior parte dei vasetti non sono resistenti al calore e possono rompersi.
Set di contenitori di vetro	Solo contenitori da forno resistenti al calore. Assicurarsi che non vi siano bordi in metallo. Non utilizzare piatti crepati o scheggiati.
Sacchetti per la cottura nel forno	Seguire le istruzioni del produttore. Non chiudere con una fascetta in metallo. Praticare dei piccoli intagli per lasciare fuoriuscire il vapore.
Piatti e bicchieri di carta	Utilizzare solo per cuocere/riscaldare rapidamente. Non lasciare il forno incustodito durante la cottura.
Rotoli di carta assorbente	Utilizzare per coprire gli alimenti da riscaldare e per assorbire i grassi. Utilizzare solo per una cottura rapida, controllando sempre il forno.
Carta da forno	Utilizzare come un coperchio per evitare schizzi o per avvolgere gli alimenti per una cottura al vapore.
Plastica	Solo per microonde. Seguire le istruzioni del produttore. I prodotti in plastica devono riportare la dicitura "Indicato per microonde". Alcuni contenitori in plastica si ammorbidiscono quando il cibo all'interno si riscalda. Se si utilizzano "sacchetti per la cottura al vapore" e sacchetti in plastica chiusi ermeticamente, realizzare dei piccoli tagli, dei fori o delle aperture di ventilazione, secondo quanto indicato sulla confezione.
Pellicola alimentare	Solo per microonde. Utilizzare per coprire gli alimenti durante la cottura per trattenere l'umidità. Evitare il contatto diretto con gli alimenti.
Termometri	Solo per microonde (termometri per carne e dolci).
Carta cerata	Utilizzare la carta come un coperchio per evitare schizzi e trattenere l'umidità.

## MATERIALI DA EVITARE PER LA COTTURA NEL MICROONDE

Utensili	Note
Vaschette in alluminio	Possono causare un arco voltaico. Trasferire gli alimenti in un piatto adatto al microonde.
Cartone per alimenti con maniglie in metallo	Possono causare un arco voltaico. Trasferire gli alimenti in un piatto adatto al microonde.
Utensili in metallo o con profili metallici	Il metallo scherma gli alimenti dall'energia a microonde. I profili metallici possono causare un arco voltaico.
Lacci in metallo	Possono causare un arco voltaico e generare il rischio di incendio nel forno
Sacchetti di carta	Possono generare il rischio di incendio nel forno.
Polistirolo	Il polistirolo può sciogliersi o contaminare il liquido all'interno in caso di esposizione
Legno	Il legno si essicherà se utilizzato nel forno a microonde e potrebbe mostrare delle crepe o rompersi.

# IMPOSTAZIONE DEL FORNO

## Nomi delle parti e degli accessori del forno

Rimuovere il forno e tutti i materiali dal cartone e dalla cavità del forno. Il forno viene fornito con i seguenti accessori:

Vassoio di vetro	1
Anello di supporto del piatto girevole	1
Istruzioni di assemblaggio	1

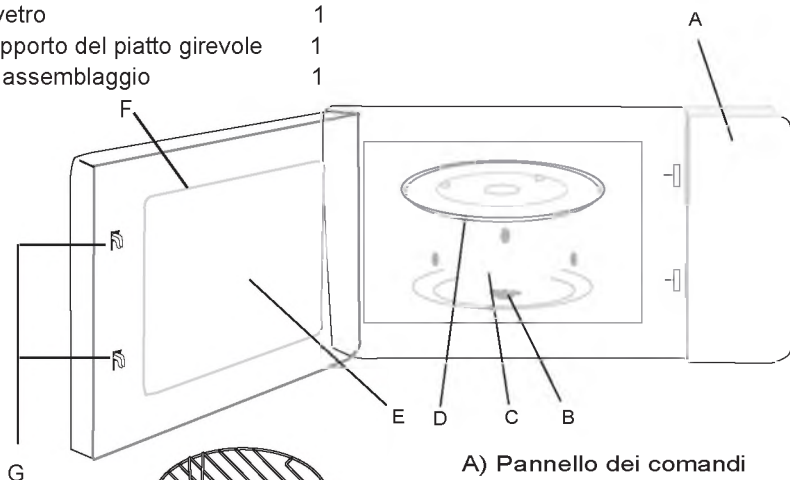

Griglia (non utilizzabile con la funzione microonde e deve essere posizionata sul vassoio di vetro)

- A) Pannello dei comandi
- B) Albero del piatto girevole
- C) Anello di supporto del piatto girevole
- D) Vassoio di vetro
- E) Finestra di osservazione
- F) Assemblaggio della porta
- G) Sistema di blocco di sicurezza

## Installazione del piatto girevole

Centro (lato inferiore)

Vassoio di vetro

Albero del piatto girevole

Anello di supporto del piatto girevole

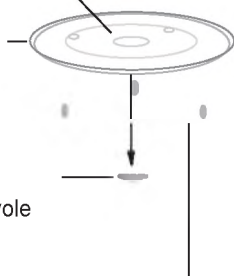

- a) Non capovolgere il vassoio di vetro. Il vassoio di vetro non deve mai essere limitato nel movimento.
- b. Il vassoio di vetro e l'anello di supporto del piatto girevole devono entrambi essere utilizzati durante la cottura.
- c. Tutti gli alimenti e i contenitori devono sempre essere posizionati sul vassoio di vetro per la cottura.
- d. Se il vassoio di vetro o l'anello di supporto del piatto girevole crepano o si rompono, contattare il centro assistenza autorizzato più vicino.

## Installazione da banco

Rimuovere tutto il materiale di imballaggio e gli accessori. Esaminare il forno per eventuali danni come ammaccature o porta rotta. Non installare se il forno è danneggiato.

Cabinet: Remove any protective film found on the microwave oven cabinet surface. Do not remove the light brown Mica cover that is attached to the oven cavity to protect the magnetron.

## Installazione

1. Selezionare una superficie piana che offra spazio sufficiente per le prese di aspirazione e / o di uscita.

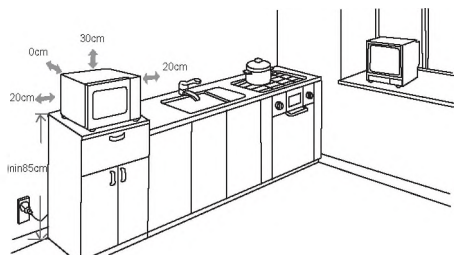

(1) L'altezza minima di installazione è di 85 cm.  
(2) La superficie posteriore dell'apparecchio deve essere posizionata contro una parete.

Lasciare uno spazio minimo di 30 cm sopra il forno, è necessario uno spazio minimo di 20 cm tra il forno e le pareti adiacenti.

(3) Non rimuovere le gambe dal fondo del forno.  
(4) Blocco dell'assunzione e / o aperture di uscita possono danneggiare il forno.

(5) Posizionare il forno il più lontano possibile da radio e TV. Il funzionamento del forno a microonde può causare interferenze alla ricezione radio o TV.

2. Collegare il forno a una presa domestica standard. Assicurarsi che la tensione e la frequenza è la stessa della tensione e della frequenza sulla targhetta.

**ATTENZIONE:** Non installare il forno su un piano cottura o altro apparecchio che produce calore. Se installato vicino o sopra una fonte di calore, il forno potrebbe essere danneggiato e la garanzia sarebbe annullata.



**La superficie accessibile potrebbe essere calda durante il funzionamento.**



# Istruzioni

## 1. Impostazione dell'orologio

Una volta collegato all'alimentazione elettrica, sul display del forno a microonde verrà visualizzato "0:00" e l'avvisatore acustico suonerà una volta.

- 1) Premere due volte " **Timer da cucina/Orologio** " per selezionare la funzione orologio, i numeri dell'ora lampeggeranno.
- 2) Ruotare la manopola "  " per regolare l'ora, il valore immesso deve essere compreso tra 0--23.
- 3) Premere " **Timer da cucina/Orologio** ", i numeri dei minuti lampeggeranno.
- 4) Ruotare la manopola "  " per regolarle i minuti, il valore immesso deve essere compreso tra 0--59.
- 5) Premere " **Timer da cucina/Orologio** " per terminare l'impostazione dell'orologio. " " lampeggerà, e il tempo illuminerà.

Nota: 1) Se l'ora non sia impostata, non funzionerà quando si avvia.

2) Durante questa procedura dell'impostazione dell'orologio, se preme " **Stop/Clear** ", il forno tornerà automaticamente allo stato precedente.

## 2. Cottura a microonde

Premere una volta " **Microwave** ", sul display verrà visualizzato "P100". Premere "



**Microwave** " ripetutamente o ruotare la manopola "  " per selezionare la potenza desiderata, e "P100", "P80", "P50", "P30" o "P10" verrà visualizzato ogni volta quando preme il tasto. Poi premere " **Start/+30sec/Conferma** " per confermare, e ruotare la

manopola "  " per impostare la cottura da 0:05 a 95:00. Premere "

**Start/+30sec/Conferma** " nuovamente per avviare la cottura.

Esempio: se si desidera utilizzare l'80% di potenza a microonde per cucinare per 20 minuti, è possibile utilizzare il forno come segue:

Premere una volta " **Microwave** ", sul display verrà visualizzato "P100".

- 1) Premere nuovamente " **Microwave** " o ruotare la manopola "  " per selezionare 80% della potenza.
- 3) Premere " **Start/+30sec/Confirm** " per confermare, sul display verrà visualizzato "P80".
- 4) Ruotare la manopola "  " per aggiustare il tempo di cottura finché fino a quando il forno visualizza "20:00".
- 5) Premere " **Start/+30sec/Confirm** " per avviare la cottura.

Nota: Gli scatti che possono essere effettuati con la manopola di regolazione del tempo sono i seguenti:



0--1 min	: 5 secondi
1--5 min	: 10 secondi
5--10 min	: 30 secondi
10--30 min	: 1 minuto
30--95 min	: 5 minuti

## "Microwave" Pad istruzioni

Ordine	Display	Potenza microonde
1	P100	100%
2	P80	80%
3	P50	50%
4	P30	30%
5	P10	10%



### 1. Griglia o Cottura combinata

Premere una volta "Grill/Combi", sul display verrà visualizzato "G", poi premere "Grill/Combi "

Premere ripetutamente o ruotare la manopola "  " per selezionare la potenza desiderata, e "G", "C-1" o "C-2" verranno visualizzati sul display ogni volta quando si preme il tasto. Poi premere "Start/+30sec/Conferma " per confermare, e ruotare la manopola "  " per impostare tempo di cottura da 0:05 a 95:00. Premere "Start/+30sec/Conferma" nuovamente per avviare la cottura.

Esempio: se si desidera utilizzare il 55% di potenza a microonde e il 45% di potenza grill (C-1) per cucinare per 10 minuti, è possibile utilizzare il forno come segue.

Premere una volta "Grill/Combi", sul display verrà visualizzato " G "

- 1) Premere " Grill/Combi" nuovamente o ruotare la manopola "  " per selezionare modo combi. 1.
- 2) Premere " Start/+30sec/Conferma " per confermare, sul display verrà visualizzato "C-1".
- 3) Ruotare la manopola "  " per impostare tempo di cottura fino a quando il forno visualizza "10:00".
- 4) Premere " Start/+30sec/Conferma " per avviare la cottura.

## "Grill/Combi." Pad istruzioni

Ordine	Display	Potenza microonde	Potenza griglia
1	G	0%	100%
2	C-1	55%	45%
3	C-2	36%	64%

**Nota: se passa metà del tempo della griglia, il forno suona due volte e questo è normale.** Per avere un effetto migliore sulla griglia del cibo, è necessario Ruotare la manopola sul cibo, chiudere lo sportello, quindi premere "Start/+30Sec./Conferma" per continuare con la cottura.

Se non c'è operazione, il forno continuerà a funzionare.



## 1. Avvio rapido

- 1) In modalità stand-by, premere " **Start/+30Sec./Conferma** " per avviare la cottura con 100% della potenza per 30 secondi, ogni volta quando viene premuto il tasto il tempo di cottura aumenterà di 30 secondi, fino a un massimo di 95 minuti.
- 2) In modalità microonde, griglia, cottura combinata o stato di scongelamento, ogni volta quando preme " **Start/+30Sec./Conferma** " il tempo di cottura aumenterà di 30 secondi.

In modalità stand-by, ruotare la manopola "  " verso sinistra per impostare il tempo di cottura all massima potenza (100%). Dopo aver selezionato il tempo di cottura, premere " **Start/+30Sec./Conferma** " per avviare la cottura.

## 2. Scongelamento in base al peso

- 1) Premere una volta " **Weight Defrost** ", sul display verrà visualizzato "dEF1".
- 2) Ruotare la manopola "  " per selezionare il peso del cibo da 100 a 2000 g.
- 3) Premere " **Start/+30Sec./Conferma** " per avviare la funzione scongelamento.

## 3. Scongelamento in base al tempo

- 1) Premere una volta " **Time Defrost** ", sul display verrà visualizzato "dEF2".
- 2) Ruotare la manopola "  " per selezionare il tempo di scongelamento. Il tempo massimo è 95 minuti.
- 3) Premere " **Start/+30Sec./Conferma** " per avviare la funzione scongelamento. La potenza di scongelamento è P30 , e non può essere cambiata.

## 3. Timer di cucina



- 1) Premere una volta " **Kitchen Timer/ Clock** ", sul display verrà visualizzato "dEF2".
- 2) Ruotare la manopola "  " per impostare il tempo corretto. (Il tempo massimo di cottura è 95 minuti).
- 3) Premere " **Start/+30Sec./Conferma** " per confermare impostazione, l'indicatore dell'orologio lampeggerà.

Una volta raggiunto il tempo di cottura impostato con il timer da cucina, l'indicatore dell'orologio si spegnerà e l'avvisatore acustico suonerà 5 volte.

Se l'orologio è impostato (sistema a 24 ore), lo schermo visualizzerà l'ora corrente.

Nota: il tempo della cucina è diverso dal sistema a 24 ore, il timer di cucina è un timer.

## 4. Menu automatico

- 1) Ruotare la manopola "  " verso destra per selezionare il menu, e "A-1" fino a "A-8" verrà visualizzato, cioè pizza, carne, verdura, pasta, patate, pesce, pasta, bevande e popcorn.
- 2) Premere " **Start/+30Sec./Conferma** " per confermare.
- 3) Ruotare la manopola "  " per scegliere il peso predefinito come indicato nella tabella del menu.
- 4) Premere " **Start/+30Sec./Conferma** " per avviare la cottura.

Esempio: Se vuole usare "Auto Menu" per la cottura del pesce di 350g.

1) Ruotare la manopola " " in senso orario fino a quando viene visualizzato "A-6" sul display.

2) Premere " Start/+30Sec./Conferma " per confermare

3) Ruotare la manopola " " per selezionare il peso del pesce fino a quando non viene visualizzato "350" sul display.

1) Premere " Start/+30Sec./Conferma " per avviare la cottura.

Tabella del menu:

Menu	Peso	Display
A-1 Pizza	200 g	200
	400 g	400
A-2 Carne	250 g	250
	350 g	350
	450 g	450
A-3 Verdure	200 g	200
	300 g	300
	400 g	400
A-4 Pasta	50g(con 450 ml di acqua fredda)	50
	100g(con 800ml di acqua fredda )	100
A-5 Patate	200 g	200
	400 g	400
	600 g	600
A-6 Pesce	250 g	250
	350 g	350
	450 g	450
A-7 Bevute	1 tazza(120 ml)	1
	2 tazze(240 ml)	2
	3 tazze(360ml)	3
A-8 Popcorn	50 g	50
	85 g	85
	100 g	100



## 9. Cottura multifase

È possibile impostare al massimo 2 fasi per la cottura. Nella cottura a più fasi, se una fase si sta scongelando, lo scongelamento deve essere posizionato nella prima fase.

Esempio: Se vuole scongelare il cibo per 5 minuti e poi cuocere con 80% potenza per 7 minuti, operare come segue:

- 1) Premere una volta " **Time Defrost** ", sul display verrà visualizzato "dEF2".
- 2) Ruotare la manopola "  " per selezionare il tempo di scongelamento fino a quando viene visualizzato "5:00" sul display.

---

- 3) Premere " **Microwave** " una volta, viene visualizzato " P100"
- 4) Premere **Microwave** nuovamente o ruotare la manopola "  " per selezionare 80% di potenza delle microonde.
  - 4) Premere " **Start/+30Sec/Conferma** " per confermare, e verrà visualizzato P 80
  - 5) Ruotare la manopola "  " per aggiustare il tempo di cottura fino a quando il forno visualizza 7:00
  - 6) Premere " **Start/+30Sec/Conferma** " per avviare la cottura, l'avvisatore
  - 7) acustico suonerà una volta per la prima fase, il tempo di scongelamento conta alla rovescia; Al termine dello scongelamento, l'avvisatore acustico suonerà ancora una volta entrando nella seconda fase di cottura; al termine della cottura, il cicalino suona cinque volte.

## 10. Funzione indagatrice

- 1) Nello stato di cottura a microonde, grill e cottura combinata, selezionare " **Microwave** ", la potenza corrente verrà visualizzata per 3 secondi. Dopo 3 secondi, il forno ritorna allo stato precedente;
- 2) Nello stato di cottura, premere " **Kitchen Timer/Clock** " per verificarne l'ora l'ora verrà visualizzata per 3 secondi.

## 11. Funzione di blocco per la sicurezza dei bambini

Blocco: In stato di attesa, premere " **Stop/Clear** " per 3 secondi, verrà emesso un lungo segnale acustico che indica che il blocco per la sicurezza dei bambini è stato attivato e sul display verrà visualizzato "  " o l'ora attuale.

Disattivazione del blocco: In stato di blocco, premere " **Stop/Clear** " per 3 secondi verrà emesso un lungo segnale acustico che indica che il blocco è stato disattivato.

# Risoluzione dei problemi

Normale	
Forno a microonde che interferisce con la ricezione TV	La ricezione della radio e della TV può essere disturbata quando il microonde è in funzione. Questo fenomeno è simile all'interferenza delle piccole apparecchiature elettriche, quali ad esempio mixer, aspirapolvere ed elettroventilatore. È una condizione normale.
Luce variabile del forno	Impostando la cottura a microonde a bassa potenza, la luce del forno si attenua. È una condizione normale.
Il vapore si accumula sullo sportello e l'aria calda fuoriesce dalle prese di areazione.	Durante la cottura, può generarsi vapore che fuoriesce dagli alimenti. La maggior parte del vapore uscirà dalle prese di areazione, ma una parte si accumulerà in una zona fredda, come ad esempio lo sportello del forno. È una condizione normale.
Il forno si è avviato accidentalmente da vuoto.	È vietato azionare l'apparecchio se non contiene alcun alimento. È estremamente pericoloso.

PROBLEMA	POSSIBILE CAUSA	SOLUZIONE
Il forno non si accende.	(1) Il cavo di alimentazione non è collegato correttamente.	Scollegare il cavo. Attendere 10 secondi e collegarlo nuovamente.
	(2) Il fusibile salta o l'interruttore automatico si è attivato.	Sostituire il fusibile o resettare l'interruttore automatico (queste operazioni devono essere eseguite dal personale qualificato della nostra società).
	(3) Problema della presa.	Provare la presa collegando altre apparecchiature elettriche.
Il forno non si scalda	Lo sportello non si chiude bene.	Chiudere lo sportello correttamente.



In conformità con la direttiva WEEE (rifiuti di apparecchiature elettriche ed elettroniche), tali rifiuti devono essere raccolti e trattati separatamente. Nel caso in cui, in qualunque momento in futuro, sia necessario smaltire l'apparecchio, si raccomanda di NON smaltirlo con i rifiuti domestici. Consegnare l'apparecchio nei punti di raccolta dei WEEE, ove disponibili.



**VOX**  
**ELECTRONICS**

DEU

# Mikrowelle

## BEDIENUNGSANLEITUNG

MWHGD23W / MWHGD23B / MWHM23S

## SICHERHEITSMÄßNAHMEN ZUR VERMEIDUNG EINER MÖGLICHEN AUSSETZUNG ÜBERMÄßIGER MIKROWELLENENERGIE

- a) Verwenden Sie dieses Gerät keinesfalls mit geöffneter Tür, da Sie sich dadurch schädlicher Mikrowellenstrahlung aussetzen. Die Sicherheitsverriegelung darf nicht manipuliert oder funktionsunfähig gemacht werden.
- b) Stellen Sie keine Gegenstände zwischen die Vorderseite des Geräts und der Tür und achten Sie darauf, dass sich kein Schmutz oder Reinigungsrückstände auf den Dichtungsflächen befinden.
- c) **WARNUNG:** Wenn die Tür oder die Türdichtung beschädigt ist, darf das Gerät erst dann wieder verwendet werden, wenn der Schaden durch einen Sachverständigen behoben wurde.

### ERGÄNZUNG

Wenn Sie das Gerät nicht in einem sauberen Zustand halten, kann sich die Oberfläche abnutzen, was sich negativ auf die Lebensdauer des Gerätes auswirken und möglicherweise zu gefährlichen Situationen führen kann.

### Technische Daten

Modell:	MWHGD23W / MWHGD23B / MWWM23S
Nennspannung:	230V~50Hz
Nennaufnahmeleistung (Mikrowelle):	1250W
Nennausgangsleistung (Mikrowelle):	800W
Nennaufnahmeleistung (Grill):	1000W
Kapazität des Gerätes:	23L
Durchmesser der Drehplatte:	270mm
Außenabmessungen:	485x406x293mm
Nettogewicht:	oko 14.0 kg

## WICHTIGE SICHERHEITSHINWEISE WARNUNG

Bei der Verwendung von Elektrogeräten sollten immer grundlegende Sicherheitsmaßnahmen befolgt werden, um die Gefahr von Feuer, Stromschlag, Verletzungen und Aussetzung übermäßiger Mikrowellenenergie zu reduzieren, einschließlich der folgenden:

1. Lesen und befolgen Sie den Abschnitt „Sicherheitsmaßnahmen zur Vermeidung einer möglichen Aussetzung übermäßiger Mikrowellenenergie“
2. Dieses Gerät kann von Kindern ab 8 Jahren und von Personen mit eingeschränkten körperlichen, sensorischen oder geistigen Fähigkeiten oder mit Mangel an Erfahrung und Kenntnissen verwendet werden, wenn sie beaufsichtigt werden oder Anweisungen zur sicheren Verwendung des Gerätes erhalten haben und die mit dem Gerät verbundenen Gefahren verstehen. Kinder dürfen nicht mit dem Gerät spielen. Reinigungs- und Wartungsarbeiten dürfen nicht von Kindern durchgeführt werden, es sei denn, sie sind älter als 8 Jahre alt und werden beaufsichtigt.
3. Halten Sie das Gerät und die Anschlussleitung von Kindern unter 8 Jahren fern.
4. Wenn das Netzstromkabel beschädigt ist, muss es vom Hersteller, dem Kundendienst oder einer in ähnlicher Weise qualifizierten Person ersetzt werden, um Sach- und/oder Personenschäden zu vermeiden. (Für Geräte mit Aufsatz Typ Y)
5. **WARNUNG:** Vergewissern Sie sich, dass das Gerät ausgeschaltet ist, bevor Sie die Lampe im Inneren ersetzen, da ansonsten Stromschlaggefahr besteht.
6. **WARNUNG:** Versuchen Sie keinesfalls, das Gerät selbst zu reparieren oder die Schutzabdeckung der Mikrowelle abzuschrauben, sondern wenden Sie sich hierfür an den Kundendienst oder eine in ähnlicher Weise qualifizierte Person, um Sach- und/oder Personenschäden zu vermeiden.
7. **WARNUNG:** Flüssigkeiten und andere Nahrungsmittel dürfen keinesfalls in verschlossenen Behältern erhitzt werden, da hierbei die Gefahr besteht, dass

die Behälter explodieren.

8. Lassen Sie das Gerät nicht unbeaufsichtigt, wenn Sie Lebensmittel in Plastik- oder Pappbehältern aufwärmen, da dadurch Brandgefahr besteht.

9. Verwenden Sie ausschließlich mikrowellengeeignetes Zubehör.

10. Schalten Sie bei Rauchentwicklung das Gerät aus oder ziehen Sie den Netzstecker aus der Steckdose. Halten Sie die Tür der Mikrowelle geschlossen, um eventuell auftretende Flammen zu ersticken.

11. Das Erhitzen von Getränken in der Mikrowelle kann zu einem verzögertem aufkochen führen. Lassen Sie bei dem Umgang mit dem Behälter Vorsicht walten.

12. Wenn Sie Babyfläschchen oder Babygläser aufwärmen, sollten Sie diese nach dem Erhitzen umrühren oder schütteln und die Temperatur überprüfen, um Verbrennungen bei Ihrem Baby zu vermeiden.

13. Hartgekochte Eier und Eier mit Schale sollten keinesfalls in der Mikrowelle erhitzt werden, da diese sogar nach dem Erhitzungsvorgang der Mikrowelle noch explodieren können.

14. Das Gerät sollte regelmäßig gereinigt und Essensrückstände entfernt werden.

15. Sollten Sie versäumen, das Gerät in einem sauberen Zustand zu erhalten, kann dies zu einem Verschleiß der Geräteoberflächen führen, was die Lebensdauer des Geräts vermindern und zu gefährlichen Situationen führen kann.

16. Das Gerät darf nicht hinter einer Ziertür installiert werden, um ein Überhitzen zu vermeiden (Dies gilt nicht für Geräte mit Ziertür).

17. Verwenden Sie ausschließlich die für die Temperaturkontrolle empfohlene Messsonde (für Mikrowellen, die mit einer Möglichkeit zur Verwendung einer Messsonde ausgestattet sind).

18. Die Mikrowelle darf nicht in einem Schrank positioniert werden, es sei denn, sie wurde in einem Schrank getestet.

19. Mikrowellen, welche über eine dekorative Tür verfügen, dürfen nur verwendet werden, wenn die dekorative Tür geöffnet ist.

20. Dieses Gerät darf nur in Haushalten und ähnlichen Umgebungen verwendet



werden. Hierzu zählen unter anderem:

- Mitarbeiterküchen in Läden, Büros und anderen Arbeitsumgebungen
- von Kunden in Hotels, Motels und anderen wohnähnlichen Umgebungen
- Bauernhäusern
- Bed & Breakfasts

21. Diese Mikrowelle ist dafür ausgelegt, Lebensmittel und Getränke zu erhitzen. Das Trocknen von Lebensmitteln oder Kleidung und das Erhitzen von Wärmekissen, Hausschuhen, Schwämmen, feuchter Kleidung und ähnlichem, kann zu Verletzungen und Feuer führen.

22. Metallische Behälter, welche Lebensmittel oder Getränke enthalten, dürfen nicht in der Mikrowelle erhitzt werden.

23. Dampfreiniger sind für die Reinigung des Geräts nicht geeignet und dürfen nicht verwendet werden.

24. Das Gerät ist für den freistehenden Gebrauch vorgesehen.

25. Die Rückseite des Gerätes sollte gegen eine Wand positioniert werden.

26. Das Gerät ist nicht zur Verwendung mit einem externen Zeitschalter oder einem separaten Steuerungssystem vorgesehen.

27. Das Gerät und zugängliche Teile werden während der Verwendung heiß.

**28. WARNUNG:** Wenn Sie das Gerät im Kombibetrieb betreiben, kann es aufgrund der erzeugten hohen Temperatur von den Kindern nur unter Aufsicht von Erwachsenen genutzt werden.

LESEN SIE DIESE BEDIENUNGSANLEITUNG SORGFÄLTIG DURCH  
UND BEWAHREN SIE SIE FÜR DIE WEITERE NUTZUNG AUF

## Um die Gefahr von Körperverletzungen zu reduzieren Erdung

### GEFAHR

Gefahr eines Stromschlags! Die Berührung einiger der Innenteile kann zu schweren oder tödlichen Körperverletzungen führen.

### WARNUNG

Gefahr eines Stromschlags! Eine unsachgemäße Verwendung der Erdung kann zu einem Stromschlag führen. Schließen Sie das Gerät erst an eine Steckdose an, wenn es ordnungsgemäß installiert und geerdet wurde. Dieses Gerät muss geerdet werden. Im Falle eines Kurzschlusses reduziert die Erdung die Gefahr eines Stromschlags, indem sie eine Ableitung für den Strom bereitstellt. Dieses Gerät ist mit einer Leitung mit Schutzleiter und Schutzkontakt ausgestattet. Der Netzstecker muss an eine Steckdose angeschlossen werden, die ordnungsgemäß installiert und geerdet wurde. Erkundigen Sie sich bei einem qualifizierten Elektriker oder Servicetechniker, wenn Sie die Anweisungen zur Erdung nicht vollständig verstehen oder wenn Sie Zweifel haben, ob das Gerät ordnungsgemäß geerdet ist. Wenn die Verwendung eine Verlängerungsleitung erforderlich sein sollte, verwenden Sie ausschließlich ein 3-adriges Kabel.

1. Es ist eine kurze Anschlussleitung am Gerät angebracht, um die Risiken zu reduzieren, sich an einer längeren Leitung zu verfangen oder darüber zu stolpern.
2. Wenn eine lange Anschlussleitung oder eine Verlängerungsleitung verwendet wird:

1) Die angegebene elektrische Leistung der Anschlussleitung oder der Verlängerungsleitung sollte mindestens ebenso hoch sein wie die elektrische Leistung des Gerätes.

2) Die Verlängerungsleitung muss über ein 3-adriges Kabel mit Erdung verfügen.

3) Die lange Anschlussleitung sollte so angebracht werden, dass sie nicht über Theken- oder Tischflächen hängt, an denen Kinder daran ziehen oder Personen darüber stolpern könnten.

## REINIGUNG

Achten Sie darauf, das Gerät von der Stromversorgung zu trennen.

1. Reinigen Sie den Innenraum des Gerätes nach der Verwendung mit einem leicht angefeuchteten Tuch.
2. Reinigen Sie die Zubehörteile mit Seifenwasser.
3. Der Türrahmen und die Dichtung müssen ebenso wie die umliegenden Teile sorgfältig mit einem feuchten Tuch gereinigt werden, wenn sie verschmutzt sind.
4. Verwenden Sie keine aggressiven und scheuernden Reinigungsmittel oder scharfe Metallschaber, um die Glastür des Gerätes zu reinigen. Diese können die Oberfläche zerkratzen, was zu einem Zersplittern des Glases führen kann.
5. Tipp für die Reinigung – Zur einfacheren Reinigung der Wände im Innenraum, die mit zuzubereitenden Lebensmitteln in Kontakt gekommen sind: Legen Sie eine halbe Zitrone in eine Schale, fügen Sie 300 ml Wasser hinzu und erhitzen Sie die Schale 10 Minuten lang bei 100 % Mikrowellenleistung. Wischen Sie das Gerät mit einem weichen, trockenen Tuch ab.

## Kochwerkzeuge

**Vorsicht!** Körperverletzungsfahr. Für nicht fachkundige Personen ist die Durchführung von Wartungs- oder Reparaturmaßnahmen gefährlich, wenn dabei eine Abdeckung entfernt wird, die vor Mikrowellenstrahlung schützt.

Beachten Sie die Anweisungen unter „Materialien, die Sie in der Mikrowelle verwenden können oder nicht verwenden sollten“. Bestimmte nicht-metallische Kochwerkzeuge sind möglicherweise nicht mikrowellengeeignet. Im Zweifelsfall können Sie das fragliche Kochwerkzeug anhand der nachfolgenden Vorgehensweise testen.

Test für Kochwerkzeuge:

1. Befüllen Sie ein mikrowellengeeignetes Gefäß mit 1 Tasse kaltem Wasser (250 ml) und legen Sie das fragliche Kochwerkzeug hinein.
2. Stellen Sie es für 1 Minute bei maximaler Leistung in die Mikrowelle.
3. Berühren Sie das Kochwerkzeug vorsichtig. Wenn sich das Kochwerkzeug warm anfühlt, verwenden Sie es nicht zur Zubereitung in der Mikrowelle.
4. Überschreiten Sie nicht 1 Minute Zubereitungszeit.

## Materialien, die in der Mikrowelle verwendet werden können

Zubehör	Anmerkungen
Bräter	Befolgen Sie die Anweisungen des Herstellers. Der Boden des Bräters muss sich mindestens 5 mm oberhalb der Drehplatte befinden. Bei unsachgemäßer Verwendung kann die Drehplatte zerbrechen.
Essgeschirr	Nur mikrowellene geeignete Artikel. Befolgen Sie die Anweisungen des Herstellers. Verwenden Sie kein angeschlagenes oder zerbrochenes Geschirr.
Glasgefäße	Entfernen Sie immer den Deckel. Nur zum Erwärmen von Lebensmitteln verwenden. Die meisten Glasgefäße sind nicht hitzebeständig und könnten zerbrechen.
Glasgeschirr	Nur hitzebeständiges, backofenfestes Glasgeschirr. Achten Sie darauf, dass es keine Metallteile enthält. Verwenden Sie kein angeschlagenes oder zerbrochenes Geschirr.
Backofen-Kochbeutel	Befolgen Sie die Anweisungen des Herstellers. Nicht mit metallischen Verschlussklemmen verschließen. Stechen Sie Schlitze in den Beutel, damit Dampf entweichen kann.
Pappteller und -becher	Nur zum kurzfristigen Zubereiten/Aufwärmen. Während der Zubereitung nicht unbeaufsichtigt lassen.
Papiertücher	Zum Abdecken von Lebensmitteln beim Aufwärmen und zum Absorbieren von Fett verwenden. Nur zur kurzfristigen Zubereitung und nur unter Beaufsichtigung verwenden.
	Als Abdeckung verwenden, um ein Abspritzen oder Austrocknen zu vermeiden oder zum Einwickeln für Dampfgaren.
Fettpapier Kunststoff	Nur mikrowellene geeignete Artikel. Befolgen Sie die Anweisungen des Herstellers. Muss als mikrowellene geeignet markiert sein. Einige Kunststoffgefäße werden weich, wenn die darin enthaltenen Lebensmittel warm werden. „Kochbeutel“ und fest verschlossene Kunststofftüten müssen nach Packungsanweisung eingeschnitten, angestochen oder belüftet werden.
Kunststofffolie	Nur mikrowellene geeignete Artikel. Zum Abdecken von Lebensmitteln bei der Zubereitung verwenden, um sie vor dem Austrocknen zu schützen. Die Kunststofffolie darf die Lebensmittel nicht berühren.
Thermometer	Nur mikrowellene geeignete Thermometer (Fleisch- und Zuckerthermometer).
Wachspapier	Verwenden Sie das Wachspapier als Abdeckung, um ein Spritzen zu vermeiden und die Feuchtigkeit der Lebensmittel zu bewahren

## Materialien, die in der Mikrowelle nicht verwendet werden sollten

Zubehör Anmerkungen

Aluminiumblech kann zu Funkenbildung führen. Geben Sie die Lebensmittel in einen mikrowellengeeigneten Behälter.

Nahrungsmittelbehälter mit Metallklammer kann zu Funkenbildung führen. Geben Sie die Lebensmittel in einen mikrowellengeeigneten Behälter. Metallzubehör oder Zubehör mit Metallbestandteilen

Metall hält die Mikrowellen-Energie von den Lebensmitteln ab. Metallrahmen können zu Funkenbildung führen.

Metallklammern können zu Funkenbildung führen und einen Brand im Inneren der Mikrowelle verursachen.

---

Papiertüten können einen Brand im Inneren der Mikrowelle verursachen.

---

Schaumstoff Schaumstoff könnte schmelzen oder die Flüssigkeit im inneren des Schaumstoffbehälters kontaminieren, wenn er heißen Temperaturen ausgesetzt wird.

---

Holz trocknet bei der Verwendung in der Mikrowelle aus und kann splintern oder reißen

# AUFSTELLEN DES GERÄTS

## Inhalt

Entfernen Sie das gesamte Verpackungsmaterial und Zubehör. Die Verpackung enthält die folgenden Teile:

- Glasteller 1
- Drehplatten-Ringelement 1
- Bedienungsanleitung 1

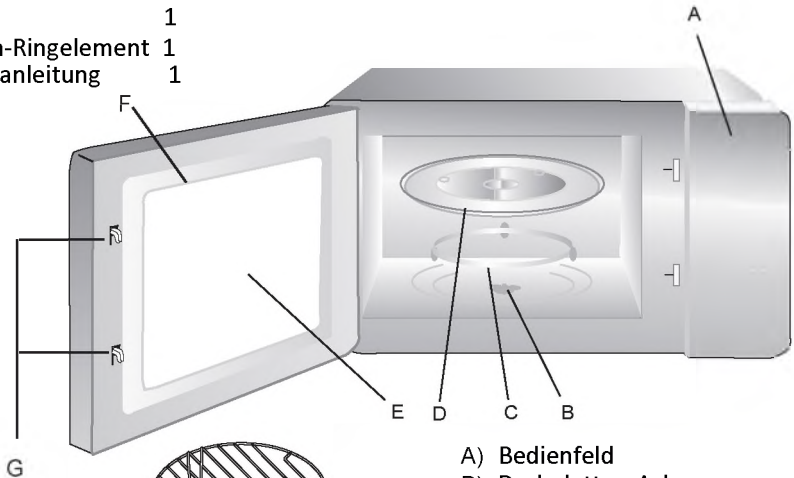

- A) Bedienfeld
- B) Drehplatten-Achse
- C) Drehplatten-Ringelement
- D) Glasteller
- E) Sichtfenster
- F) Türelement
- G) Sicherheits-Sperrsystem

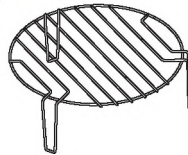

Grillrost (kann nicht in der Mikrowelle verwendet werden und muss auf den Glasteller gestellt werden)

## Drehplatte einsetzen

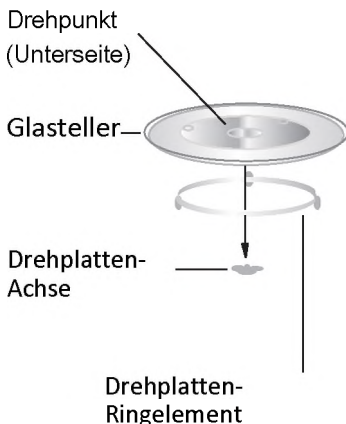

- a. Positionieren Sie den Glasteller nicht mit der Oberseite nach unten. Der Glasteller darf nicht gebremst werden
- b. Bei der Zubereitung muss stets sowohl der Glasteller als auch das Drehplatten-Ringelement verwendet werden.
- c. Sämtliche Lebensmittel und Lebensmittel-Gefäße müssen stets zur Zubereitung auf dem Glasteller positioniert werden. Wenn der Glasteller oder das Drehplatten-Ringelement Risse hat oder bricht, kontaktieren Sie eine Servicestelle in Ihrer Nähe.

## Installation auf einer Arbeitsfläche

Entfernen Sie das gesamte Verpackungsmaterial und Zubehör. Überprüfen Sie das Gerät auf Schäden wie etwa Dellen oder Beschädigungen an der Tür. Installieren Sie das Gerät nicht, wenn es beschädigt ist.

**Gehäuse:** Entfernen Sie die gesamte Schutzfolie von der Gehäuseoberfläche der Mikrowelle. Entfernen Sie nicht die hellbraune Wellenleiterabdeckung, die am Innenraum des Gerätes angebracht ist, um die Magnetfeldröhre zu schützen.

## Installation

1. Wählen Sie eine ebene Oberfläche mit ausreichend freiem Platz für die Lufteintritts- und/oder Austrittsschlitze..

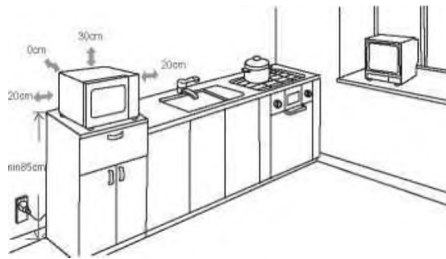

- (1) Die Mindest-Installationshöhe beträgt 85 cm.
  - (2) Die Rückseite des Gerätes sollte gegen eine Wand positioniert werden. Halten Sie einen Mindestabstand von 30 cm oberhalb des Gerätes ein. Zwischen dem Gerät und angrenzenden Wänden ist ein Mindestabstand von 20 cm erforderlich.
  - (2) Entfernen Sie nicht die Beine von der Unterseite des Gerätes.
  - (3) Eine Blockierung der Lufteintritts- und/oder Austrittsöffnungen kann das Gerät beschädigen.
  - (4) Positionieren Sie das Gerät so weit entfernt wie möglich von Radio- und Fernsehgeräten entfernt. Der Betrieb einer Mikrowelle kann den Radio- oder TV-Empfang stören.
2. Schließen Sie Ihr Gerät an einer Standard-Haushaltssteckdose an. Achten Sie darauf, dass die Spannung und die Frequenz mit den Werten am Typenschild übereinstimmen.

**WARNUNG:** Platzieren Sie das Gerät nicht oberhalb eines Herdes, Kochfeldes oder über anderen wärmeerzeugenden Geräten. Wenn das Gerät in der Nähe oder oberhalb einer Wärmequelle platziert wird, kann es beschädigt werden und die Garantie erlischt.

Die zugängliche Oberfläche kann während des Betriebs heiß sein.

## Bedienung

### 1. Uhrzeiteinstellung

Wenn die Mikrowelle ans Stromnetz angeschlossen wird, blinkt „00:00“ auf dem Bildschirm aus und der Summer klingelt einmal.

- 1) Drücken Sie zur Einstellung der Uhrzeit die Taste Küchentimer/Uhr zweimal. Die Zeitanzeige blinkt.
- 2) Drehen Sie "", um die Stundenzahlen anzupassen. Die Eingabezeit sollte zwischen 0 und 23 liegen.
- 3) Drücken Sie "Küchentimer / Uhr", die Minutenzahlen blinken.
- 4) Drehen Sie "", um die Minuten einzustellen. Die Eingabezeit sollte zwischen 0 und 59 liegen.
- 5) Drücken Sie "Küchentimer / Uhr", um die Uhreinstellung zu beenden. ":" blinkt und die Zeit leuchtet auf.

Hinweis: 1) Wenn die Uhr nicht eingestellt ist, funktioniert sie beim Einschalten nicht.

2) Wenn Sie während dieses Vorgangs der Uhreinstellung auf "Stopp / Löschen" drücken, kehrt der Ofen automatisch zum vorherigen Status zurück.

### 2. Mikrowellenfunktion

Drücken Sie einmal "Mikrowave", auf dem Bildschirm wird "P100" angezeigt.

Drücken Sie wiederholt die Taste "Microwave" oder drehen Sie "  ", um die gewünschte Leistung auszuwählen. Bei jedem weiteren Drücken werden "P100", "P80" "P50", "P30" oder "P10" angezeigt. Drücken Sie dann zur

Bestätigung "Start / + 30sec / Confirm" und drehen Sie "  ", um die Garzeit von 0: 05 bis 95:00 einzustellen. Drücken Sie zum Starten der Zubereitung erneut "Start / + 30sec / Confirm".



Beispiel: Wenn Sie 20 Minuten lang mit 80% Mikrowellenleistung kochen möchten, können Sie wie folgt einstellen

1) Drücken Sie einmal " Microwave", auf dem Bildschirm erscheint "P100".

2) Drücken Sie erneut "Microwave" oder drehen Sie "  ", um 80% Mikrowellenleistung zu wählen.

3) Drücken Sie zur Bestätigung "Start / + 30sec / Confirm", und auf dem Bildschirm wird "P 80" angezeigt.

4) Drehen Sie "  " zur Einstellung der Zubereitungszeit, bis der "20:00" angezeigt wird.

5) Drücken Sie zum Starten der Zubereitung "Start / + 30sec / Confirm".

Hinweis: Die Schrittgrößen für die Einstellzeit mit dem Drehschalter sind wie folgt:

0---1 Min : 5 Sekunden

1---5 Min : 10 Sekunden

5---10 Min : 30 Sekunden

10---30 Min : 1 Minute

30---95 Min : 5 Minuten

"Mikrowelle"-  
Anleitung

Mikrowellenleistun  
g

1	P100	100%
2	P80	80%
3	P50	50%
4	P30	30%
5	P10	10%

### 3.Grill- oder Kombibetrieb

Drücken Sie einmal "Grill / Combi". Auf dem Display wird "G" angezeigt. Durch

wiederholtes Drücken oder Drehen des Einstellknopfs "  " können Sie die gewünschte Leistung auswählen. Bei jeder weiteren Betätigung wird "G", "C-1" oder "C-2" angezeigt. Drücken Sie dann zur Bestätigung "Start / + 30sec / Confirm"

und drehen Sie den Einstellknopf "  ", um die Garzeit (von 0:05 bis 95:00) einzustellen. Drücken Sie erneut "Start / + 30sec / Confirm", um den Garvorgang zu starten.

Beispiel: Wenn Sie 10 Minuten lang 55% Mikrowellenleistung und 45% Grillleistung (C-1) verwenden möchten, können Sie den Ofen wie folgt betreiben.

1) Drücken Sie "Grill / Combi" einmal, die Bildschirmanzeige "G"

2) Drücken Sie erneut "Grill / Combi" oder drehen Sie den Einstellknopf "  ", um Kombi zu wählen. 1 Modus.

3) Drücken Sie zur Bestätigung "Start / + 30sec / Confirm", und auf dem Display wird "C-1" angezeigt.

4) Drehen Sie den Einstellknopf "  ", um die Zubereitungszeit einzustellen, bis das Display "10:00" anzeigt.

5) Drücken Sie "Start / + 30sec / Confirm", um die Zubereitung zu starten.

## "Grill/Kombi"-Anleitung

Reihenfolge	Anzeige	Mikrowellenleistung	Grillleistung
1	G	0%	100%
2	C-1	55%	45%
3	C-2	36%	64%

Hinweis: Wenn die Hälfte der Grillzeit vergangen ist, ertönt das Signal zweimal und dies ist normal. Um das Grillen zu verbessern, sollten Sie Grillgut umdrehen, die Tür schließen und dann " **Start/+30Sec./Confirm** " drücken, um mit dem Grillen fortzufahren. Wenn dies nicht erfolgt, arbeitet der Backofen weiter.

### 4. Schnellstart

1) Drücken Sie im Standbymodus " **Start/+30Sec./Confirm** ", um mit 100% Leistung Sekunden lang zu garen. Durch wiederholtest Drücken wird die Zeit verlängert. Die maximale Einstellungszeit beträgt 95 Minuten.

2) In Betriebsmodus Mikrowelle, Grill, Kombi oder Auftauen nach Zeit kann durch Drücken von " **Start/+30Sec./Confirm** " die Garzeit um 30 Sekunden verlängert werden.

3) Im Wartezustand den Einstellknopf "  " nach links drehen, um die Garzeit auf 100% Mikrowellenleistung einzustellen

Drücken Sie nach Auswahl der Garzeit "Start / + 30 Sec./Confirm", um den Garvorgang zu starten.

### 5. Auftauen nach Gewicht

1. Drücken Sie die Taste " Weight Defrost". Das Display zeigt „def 1“

2. Drehen Sie den Einstellknopf "  ", um das Gewicht (von 100g bis 2000g) der aufzutauende Speisen einzugeben .

3. Jetzt drücken Sie " Start/+30Sec./Confirm " , um das Auftauen zu starten.

### 6. Auftauen nach Zeit



1) Drücken Sie die Taste „Auftauen nach Zeit“ einmal. Das Display zeigt „def 2“.

- 2) Drehen Sie den Einstellknopf "  ", um die gewünschte Zeit für das Auftauen der gefrorenen Speisen einzugeben, max. 95 Minuten.
- 3) Jetzt drücken Sie " Start/+30Sec./Confirm " , um das Auftauen zu starten. Die Auftauleistung beträgt P30 und kann nicht verändert werden.

## 7. Küchentimer

- 1) Drücken Sie einmal " **Kitchen Timer/ Clock** " und das Display zeigt "dEF2" an.
- 2) Drehen Sie den Einstellknopf "  ", um die richtige Zeit einzugeben (die maximale Garzeit beträgt 95 Minuten).
- 3) Drücken Sie " **Start/+30 Sec ./Confirm** ", um die Einstellung zu bestätigen. Die Uhrzeitanzeige blinkt.
- 4) Wenn die Küchenzeit erreicht ist, erlischt die Uhrzeitanzeige. Das Signal ertönt fünfmal.  
Wenn die Uhr eingestellt ist (24-Stunden-System), zeigt der Bildschirm nun die aktuelle Uhrzeit an.  
Hinweis: Die Küchenzeit weicht vom 24-Stunden-System ab.

## 8. Automenü

- 1) Drehen Sie den Einstellknopf "  " nach rechts, um das Menü auszuwählen, und "A-1" bis "A-8" werden angezeigt, was Pizza, Fleisch, Gemüse, Nudeln, Kartoffel, Fisch, Pasta, Getränk und Popcorn bedeutet.
  - 2) Drücken Sie zur Bestätigung " **Start/+ 30Sec. /Confirm** ".
  - 3) Drehen Sie den Einstellknopf "  ", um das Gewicht aus Menütabelle auszuwählen.
  - 4) Drücken Sie " **Start/+30Sec./Confirm** ", um die Zubereitung zu starten.  
Beispiel: Wenn Sie " Automenü " verwenden möchten, um 350 g Fisch zuzubereiten.
- 1) Drehen Sie den Einstellknopf "  " im Uhrzeigersinn bis zur Anzeige "A-6".
  - 2) Drücken Sie zur Bestätigung " **Start+ 30Sec./Confirm** ".

3) Drehen Sie den Einstellknopf "  ", um das Gewicht des Fisches auszuwählen, bis "350" angezeigt wird.



4) Drücken Sie "Start + 30Sec./Confirm", um die Zubereitung zu starten.

Menütabelle:

Menü	Gewicht	Anzeige
A-1 Pizza	200 g	200
	400 g	400
A-2 Fleisch	250 g	250
	350 g	350
	450 g	450
A-3 Gemüse	200 g	200
	300 g	300
	400 g	400
A-4 Nudeln	50g(mit 450 ml kaltes Wasser)	50
	100g(mit 800ml kaltes Wasser)	100
A-5 Kartoffel	200 g	200
	400 g	400
	600 g	600
A-6 Fisch	250 g	250
	350 g	350
	450 g	450
A-7 Getränke	1 Glas(120 ml)	1
	2 Gläser(240 ml)	2
	3 Gläser(360ml)	3
A-8 Popcorn	50 g	50
	85 g	85
	100 g	100

## 9. Mehrstufige Zubereitung

Es können zwei Stufen eingestellt werden. Wenn bei der mehrstufigen Zubereitung, eine Stufe Auftauen ist, muss das Auftauen im ersten Teil erfolgen. Beispiel: Wenn Sie Lebensmittel 5 Minuten lang auftauen und dann 7 Minuten lang mit 80% Mikrowellenleistung kochen möchten, gehen Sie folgendermaßen vor:

- 1) Drücken Sie einmal auf "Time Defrost" und das Display zeigt "dEF2" an.
- 2) Drehen Sie den Einstellknopf "", um die Auftauzeit auszuwählen, bis "5:00" angezeigt wird.
- 3) Drücken Sie einmal "**Microwave**", die Bildschirmanzeige "P100"
- 4) Drücken Sie erneut "**Microwave**" oder drehen Sie den Einstellknopf "", um 80% Mikrowellenleistung auszuwählen.
- 5) Drücken Sie zur Bestätigung **Start/+30Sec/Confirm**, und auf dem Bildschirm wird P 80 angezeigt
- 6) Zum Einstellen der Garzeit den Einstellknopf " "drehen, bis 7:00 angezeigt wird.
- 7) Drücken Sie **Start/+30Sec/Confirm**, um den Garvorgang zu starten. Das Signal ertönt einmal für den ersten Abschnitt. Die Auftauzeit läuft ab. Nach Beendigung des Auftauvorgangs ertönt erneut ein Signal und der zweite Garvorgang beginnt. Nach Beendigung des Garvorgangs ertönt das Signal fünfmal.

## 10. Abfrage-Funktion

Während des Mikrowellen-, Heißluft- oder Kombinationsbetriebs wird durch Drücken der Tasten "**Microwave**" die Temperatureinstellung für 2-3 Sekunden angezeigt.

- 1) Unabhängig vom Betriebsmodus können Sie sich durch Drücken der Tasten "**Kitchen Timer/Clock**" die aktuelle Uhrzeit für 2-3 Sekunden anzeigen lassen.

## 11. Kindersicherung

Sichern: Drücken Sie im Standby-Modus die Taste "**Stop/Clear**" für 3 Sekunden. Ein langes Piepen wird ertönen und das Symbol  leuchtet auf, wodurch angezeigt wird, dass die Kindersicherung aktiv ist.

Entsichern: Drücken Sie bei aktivierter Kindersicherung für 3 Sekunden die Taste "**Stop/Clear**". Ein langes Piepen wird ertönen, wodurch angezeigt wird, dass die Kindersicherung nicht mehr aktiv ist.

## Fehlerbehebung

<i>Normal</i>	
Die Mikrowelle stört den TVEmpfang	Der Radio- und Fernseh-Empfang kann während des Betriebs der Mikrowelle gestört werden. Dies sind ähnliche Störungen wie durch kleine Elektrogeräte, wie etwa Mixer, Staubsauger und Ventilatoren. Dies ist normal.
Schwaches Licht im Gerät	Bei der Verwendung einer geringen Mikrowellenleistung kann das Licht im Gerät schwächer werden. Dies ist normal.
Dampf sammelt sich an der Tür, heiße Luft strömt aus den Belüftungsöffnungen.	Während der Zubereitung kann es vorkommen, dass Dampf aus den Lebensmitteln heraus kommt. Der meiste Dampf strömt aus den Belüftungsöffnungen heraus. Es kann vorkommen und ist völlig normal, dass etwas Dampf sich an kalten Plätzen, wie der Tür ansammelt.
Das Gerät wurde versehentlich ohne Lebensmittel gestartet.	Es ist verboten, die Mikrowelle ohne Lebensmittel im Inneren zu verwenden, da dies sehr gefährlich ist.

<i>Problem</i>	Mögliche Ursache	Behebung
Die Mikrowelle kann nicht gestartet werden.	(1) Das Netzstromkabel wurde nicht richtig eingesteckt.	.Ziehen Sie den Netzstecker ab. Schließen Sie ihn nach 10 Sekunden erneut an.
	(2) Die Sicherung ist durchgebrannt oder der Schutzschalter wurde ausgelöst.	Ersetzen Sie die Sicherung oder schalten Sie den Schutzschalter wieder ein. (Reparaturmaßnahmen sollten von Fachkräften unseres Unternehmens durchgeführt werden.)
	(3) Problem mit der Steckdose.	.Testen Sie die Steckdose mit anderen Elektrogeräten.
Die Mikrowelle erhitzt sich nicht.	(4) Die Tür ist nicht ordnungsgemäß geschlossen.	Schließen Sie die Tür ordnungsgemäß.

Dieses Elektrogerät wurde entsprechend der EU-Richtlinie über Elektro- und Elektronik-Altgeräte (WEEE) gekennzeichnet. Dieses Produkt darf nicht mit dem normalen Hausmüll entsorgt werden. Kontaktieren Sie Ihre Gemeindeabfallstelle für Informationen über die nächstgelegene autorisierte WEEE Sammelstelle.







**VOX**  
**ELECTRONICS**

RUS

**Микроволновая печь**

**ИНСТРУКЦИЯ ПО**

**ЭКСПЛУАТАЦИИ**

**MWHGD23W / MWHGD23B / MWHM23S**

## **МЕРЫ ПРЕДОСТОРОЖНОСТИ ВО ИЗБЕЖАНИЕ ВОЗМОЖНОГО ВОЗДЕЙСТВИЯ ИЗБЫТОЧНОЙ МИКРОВОЛНОВОЙ ЭНЕРГИИ**

(а) Не пытайтесь использовать данную печь с открытой дверцей, так как это может привести к вредному воздействию микроволновой энергии. Важно не ломать и не оказывать воздействие на блокировки безопасности.

(б) Не размещайте какие-либо предметы между передней части печи и дверцей, а также не допускайте скопления грязи или остатков чистящего средства на уплотнительных поверхностях.

**ВНИМАНИЕ:** Если дверь или уплотнительная поверхность на двери повреждены, печь нельзя использовать пока она не будет отремонтирована компетентным лицом.

## **ДОПОЛНЕНИЕ**

Если устройство не поддерживается в чистом состоянии, то поверхность может ухудшиться и повлиять на его срок службы, а также привести к опасной ситуации.

### **Характеристики**

Модель:	MWHGD23W / MWHGD23B / MWHM23S
Номинальное напряжение:	230В~50Гц
Расчетная потребляемая мощность (микроволновая печь):	1250Вт
Номинальная выходная мощность (микроволновая печь):	800Вт
Расчетная потребляемая мощность (гриль):	1000Вт
Объем печи:	23Л
Диаметр поворотного стола:	270мм
Внешние размеры:	485x406x293мм
Вес нетто:	Приблиз. 14.0кг

## **ВАЖНЫЕ ПРЕДУПРЕЖДЕНИЯ ПО ПРАВИЛАМ ТЕХНИКИ БЕЗОПАСНОСТИ**

Чтобы уменьшить риск возникновения пожара, поражения электрическим током, травм персонала или воздействия чрезмерной энергии микроволновой печи при использовании устройства, необходимо соблюдать основные меры предосторожности, включая следующие:

1. Прочитайте и следуйте соответствующим: «**МЕРАМ ПРЕДОСТОРОЖНОСТИ ВО ИЗБЕЖАНИЕ ВОЗМОЖНОГО ВОЗДЕЙСТВИЯ ИЗБЫТОЧНОЙ МИКРОВОЛНОВОЙ ЭНЕРГИИ**».
2. Данное устройство может использоваться детьми в возрасте от 8 лет и старше, а также лицами с ограниченными физическими, сенсорными или умственными способностями, или недостатком опыта и знаний, если проведен надзор или инструкции относительно безопасного использования устройства, и они ознакомлены с опасностями, которые могут возникнуть. Дети не должны играть с устройством. Чистка и обслуживание не должны осуществляться детьми, которым менее 8 лет и не находятся под присмотром. Дети в возрасте до 8 лет должны оставаться в стороне от устройства, если не находятся под постоянным наблюдением.
3. Храните устройство и его шнур в недоступном месте для детей младше 8.
4. Если шнур питания поврежден, он должен, во избежание опасности, быть заменен производителем, его сервисным агентом или специалистами с аналогичной квалификацией (для устройства с креплением типа Y).
5. **ВНИМАНИЕ:** Во избежание поражения электрическим током, перед тем как заменить лампу убедитесь, что устройство выключено.
6. **ВНИМАНИЕ:** Для любого лица, кроме компетентных лиц, опасно выполнять какие-либо операции по обслуживанию или ремонту, которые включают снятие корпуса, который обеспечивает защиту от воздействия микроволновой энергии.

7. **ВНИМАНИЕ:** Жидкости и другие продукты нельзя нагревать в герметичных контейнерах, поскольку они могут взорваться.
8. При разогреве пищи в пластиковых или бумажных контейнерах нужно следить за духовкой из-за возможности возгорания.
9. Используйте только посуду, пригодную для использования в микроволновых печах.
10. При выделении дыма выключите или отключите устройство от сети и держите дверцу закрытой, чтобы подавить появляющееся пламя.
11. Микроволновый нагрев напитков может привести к закипанию и разбрызгиванию, поэтому при обращении с контейнером следует строго соблюдать осторожность.
12. Содержимое бутылочек для кормления и баночек с детским питанием следует взбалтывать или перемешивать и проверять температуру перед употреблением во избежание ожогов.
13. Яйца в скорлупе и яйца вкрутую не следует нагревать в микроволновых печах, поскольку они могут взорваться даже после того, как микроволновое нагревание заканчивается.
14. Печь следует регулярно чистить и удалять остатки пищи.
15. Невозможность поддерживать духовку в чистом состоянии может привести к ухудшению состояния поверхности, что может отрицательно повлиять на срок службы устройства и, возможно, привести к опасной ситуации.
16. Во избежание перегрева запрещается устанавливать устройство за декоративной дверцей (это не относится к устройствам с декоративной дверцей).
17. Используйте только температурный датчик, рекомендованный для данной печи (для печей, оснащенных оборудованием для использования датчика температуры).
18. Микроволновая печь не должна храниться в шкафу, если она не была проверена на пользование в шкафу.

19. Микроволновая печь должна эксплуатироваться с открытой декоративной дверцей (для печей с декоративной дверцей).
20. Данное устройство предназначено для использования в домашнем хозяйстве и аналогичных местах, таких как:
- кухни для персонала в магазинах, офисах и других рабочих помещениях;
  - клиентами в гостиницах, мотелях и других жилых помещениях;
  - дома на ферме;
  - гостиницы типа «постель и завтрак».
21. Микроволновая печь предназначена для подогрева пищи и напитков. Сушка продуктов питания или одежды и нагревание грелок, тапочек, губок, влажной ткани и т.п. может привести к риску появления травм, возгорания или пожара.
22. Металлические контейнеры для пищи и напитков не допускаются для использования при приготовлении в микроволновой печи.
23. Устройство нельзя чистить пароочистителем.
24. Устройство предназначено для самостоятельного использования.
25. Задняя поверхность устройств должна быть помещена против стены.
26. Устройства не предназначены для работы с помощью внешнего таймера или отдельной системы дистанционного управления.
27. Температура доступных поверхностей может быть высокой при работе устройства.
28. **ВНИМАНИЕ:** При работе устройства в комбинированном режиме, дети должны использовать печь только под присмотром взрослых из-за температуры, которая генерируется.

**ПРОЧИТАЙТЕ ВНИМАТЕЛЬНО И СОХРАНИТЕ ДЛЯ ПОСЛЕДУЮЩЕГО ИСПОЛЬЗОВАНИЯ**

## Снижение риска получения травм от заземленных установок

### ОПАСНОСТЬ

поражения электрическим током. Прикосновение к некоторым внутренним компонентам может привести к серьезным травмам или смерти. Не разбирайте данное устройство на части.

### ОПАСНОСТЬ

поражения электрическим током. Неправильное использование заземления может привести к поражению электрическим током. Не включайте в розетку, пока устройство не будет правильно установлено и заземлено.

Данное устройство должно быть заземлено. В случае короткого замыкания заземление снижает риск поражения электрическим током, предоставляя защитный провод для электрического тока. Данное устройство оснащено шнуром с заземляющим проводом, у которого

заземляющая вилка. Вилка должна быть подключена к розетке, которая правильно установлена и заземлена. Проконсультируйтесь с квалифицированным электриком или специалистом по обслуживанию, если инструкции по заземлению не совсем понятные или если есть сомнения относительно того, правильно ли заземлено устройство.

При необходимости используйте удлинитель, используйте только удлинитель в трехпроводной системе.

1. Для сокращения рисков, связанных с запутыванием или спотыканием о шнур большей длины, предусмотрен короткий шнур питания.

2. Если используется длинный шнур или удлинитель:

1) Номинальная мощность комплекта кабеля или удлинителя должна быть как минимум такой же, как и

электрическая мощность  
устройства.

2) Удлинитель должен быть в  
трехпроводной системе и  
заземляющего типа.

3) Длинный шнур должен  
быть расположен таким  
образом, чтобы не висеть со  
стойки или столешницы,  
откуда дети могут его  
потянуть на себя или  
случайно споткнуться.

## ОЧИСТКА

Обязательно убедитесь, что отключили устройство от сети питания.

1. После использования печи слегка очистите внутреннюю часть влажной тканью.
2. Очистите аксессуары обычным способом в мыльной воде.
3. При загрязнении дверной рамы, уплотнения и соседних частей они должны быть тщательно очищены влажной тканью.
4. Не используйте жесткие абразивные чистящие средства или острые металлические скребки для чистки стекла дверцы печи, поскольку они могут поцарапать поверхность, что может привести к ломке стекла.
5. Насадка для чисти--- Для более простой очистки стенок внутренней части, к которой может прикоснуться приготовленная пища: Поместите половину лимона в миску, добавьте 300 мл (1/2 пинты) воды и нагревайте на 100% мощности микроволновой печи в течение 10 минут. Протрите духовку чистой сухой мягкой тряпкой.

## ПОСУДА

### ВНИМАНИЕ

#### Опасность травмы

Для любого лица, кроме компетентного опасно выполнять какие-либо операции по обслуживанию или ремонту, которые включают снятие крышки, которая обеспечивает защиту от воздействия микроволновой энергии.

Смотрите инструкции в разделе «Материалы, которые можно использовать или необходимо избегать в микроволновой печи». Могут существовать определенные неметаллические принадлежности, которые небезопасны для использования в микроволновой печи. Если вы сомневаетесь, то можете проверить соответствующую посуду, следуя процедуре ниже.

Тест посуды:

1. Заполните контейнер, который безопасен для использования в микроволновой печи с 1 чашкой холодной воды (250 мл) вместе с соответствующей посудой.
2. Готовить на максимальной мощности в течение 1 минуты.
3. Тщательно проверьте посуду на ощупь. Если

пустая посуда теплая, не используйте ее для приготовления в микроволновой печи.

4. Не превышайте 1 минуту времени приготовления.



## Материалы, которые можете использовать в микроволновой печи

Посуда	Примечания
Посуда для подрумянивания	Следуйте инструкциям производителя. Дно посуды для подрумянивания должно быть, как минимум на 3/16 дюйма (5 мм) выше поворотного стола. Неправильное использование может привести к поломке поворотного стола.
Столовая посуда	Только для микроволновых печей. Следуйте инструкциям производителя. Не используйте треснувшие или разломанные блюда.
Стекланные стаканы	Always remove lid. Use only to heat food until just warm. Most glass jars are not heat resistant and may break.
Посуда из стекла	Только термостойкое стекло для духовки. Убедитесь, что нет металлической отделки. Не используйте треснувшие или сколотые блюда.
Пакеты для приготовления в печи	Следуйте инструкциям производителя. Не закрывайте металлическим элементом. Сделайте разрез для выхода пара.
Бумажные тарелки и чашки	Используйте только для кратковременного приготовления/разогрева. Не оставляйте печь без присмотра во время приготовления.
Бумажные полотенца	Используйте для покрытия пищи в целях разогрева и поглощения жира. Используйте под присмотром только для кратковременного приготовления.
Бумага для выпечки	Используйте в качестве крышки для предотвращения разбрызгивания или обертывания при приготовлении на пару.
Пластик	Только для микроволновых печей. Следуйте инструкциям производителя. Должен быть с отметкой «Предназначен для микроволновых печей». Некоторые пластиковые контейнеры размягчаются, так как пища внутри нагревается. «Пакеты для варки» и плотно закрытые пластиковые пакеты следует разрезать, прокалывать или делать в них отверстие в соответствии с указаниями упаковки.
Пищевая стрейч-плёнка	Предназначена только для микроволновых печей. Использовать для покрытия пищи во время приготовления, в целях сохранения влаги. Не позволяйте полиэтиленовой пленке прикасаться к еде.
Термометры	Предназначены только для микроволновых печей (термометры для мяса и сладостей).
Парафинированная бумага	Использовать для покрытия пищи в целях предотвращения разбрызгивания и сохранения влаги.

## Материалы, которые следует избегать для использования в микроволновой печи

Посуда	Примечания
<u>Алюминиевый лоток</u>	<u>Может вызвать искрение. Переложить еду в микроволновую печь</u>
Пищевая коробка с металлической ручкой	<u>Может вызвать искрение. Переложить еду в микроволновую печь</u>
Металл или металлическая посуда вызывают	Металл защищает пищу от микроволновой энергии. Металлическая обшивка может вызвать искрение.
Металлические упаковочные проводки	Может вызвать искрение и пожар в печи.
Бумажные пакеты	Может вызвать пожар в печи.
Пластмассовая пена	Пластмассовая пена может расплавиться или заразить жидкость при воздействии высокой температуры .
Древесина	Древесина высохнет при использовании в микроволновой печи и может расколоться или треснуть.

# УСТАНОВКА ВАШЕЙ ПЕЧИ

## Названия печи Части и аксессуары

Достаньте печь и все материалы из картона, а также внутреннюю часть печи. Ваша печь поставляется со следующими аксессуарами:

Стеклоподнос	1
Кольцо поворотного стола в комплекте	1
Инструкция по эксплуатации	1

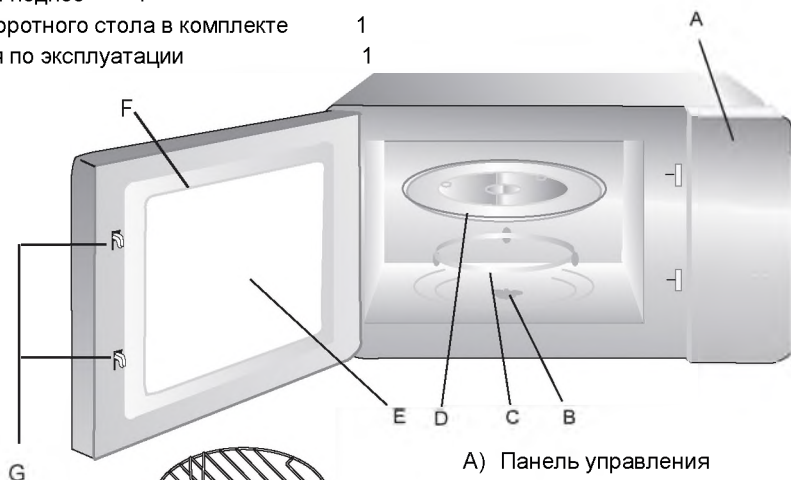

- A) Панель управления
- B) Вал поворотного стола
- C) Кольцо поворотного стола в комплекте
- D) Стеклоподнос
- E) Окно для наблюдений
- F) Дверная конструкция
- G) Защитная блокировочная система

Решетка для гриля (не может использоваться в микроволновой печи и должна находиться на стеклянном поддоне)

## Установка поворотного стола



- a. Стеклоподнос никогда не должен быть ограничен.
- b. Во время приготовления всегда следует использовать как стеклоподнос, так и кольцо поворотного стола в комплекте.
- c. Все продукты питания и контейнеры с продуктами всегда размещаются на стеклянном подносе для приготовления пищи.
- d. Если на стеклянном подносе или кольце поворотного стола появляется трещина или оно ломается, то обратитесь в ближайший авторизованный сервисный центр.

Кольцо поворотного стола в комплекте

## Установка на столешницу

Достаньте все упаковочные материалы и аксессуары. Проверьте печь на повреждения, такие как следы от удара или сломанная дверь. Не устанавливайте, если печь повреждена.

### Установка

1. Выберите ровную поверхность, обеспечивающую достаточно открытого пространства для впускных и/или выпускных отверстий.

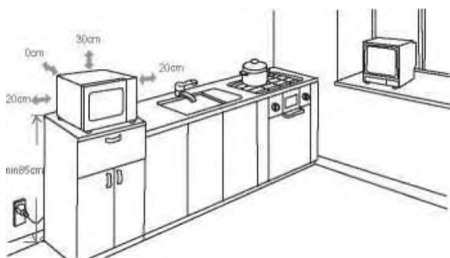

- (1) Минимальная высота установки составляет 85 см.
- (2) Задняя поверхность устройства должна быть установлена против стены. Оставьте минимальное расстояние от 30 см над печью, минимальное расстояние от 20 см требуется между печью и соседними стенами.
- (3) Не снимайте ножки с нижней части печи.
- (4) Блокировка впускных и/или выпускных отверстий может повредить печь.

Корпус: удалите защитную пленку с поверхности корпуса микроволновой печи.

Не снимайте светло-коричневую слюдяную пластину, которая прикреплена к внутренней части печи, в целях защиты магнетрона.

(5) Поставьте печь как можно дальше от радио и телевизора. Работа микроволновой печи может мешать работе вашего радио или телевизора.

2. Подключите печь к обычной бытовой розетке. Убедитесь, что напряжение и частота совпадают с напряжением и частотой на табличке.

**ПРЕДУПРЕЖДЕНИЕ:** Не устанавливайте печь на поврежденную любую плиту или другое устройство, выделяющее тепло. При установке рядом с источником тепла или над ним печь может быть, и гарантия будет недействительной.

Доступная поверхность может быть горячей во время работы



# Руководство по эксплуатации

## 1. Установка часов

Когда микроволновая печь заряжена электричеством, на экране отобразится «0:00», зуммер прозвонит один раз.

- 1) Нажмите «**Кухонный Таймер/Часы**» дважды, чтобы выбрать функцию часов, цифры будут мигать.
- 2) Поверните «» чтобы настроить цифры, время ввода должно быть в пределах 0–23.
- 3) Нажмите «**Кухонный Таймер/Часы**», цифры будут мигать.

- 4) Поверните «» чтобы настроить цифры, время ввода должно быть в пределах 0–59.
- 5) Нажмите «**Кухонный Таймер/Часы**», чтобы закончить установку часов. «:» будет мигать, и обозначение времени будет светить.

Примечание: 1) Если часы не установлены, они не будут работать, когда включено питание.

2) Во время данного процесса установки часов, если вы нажмете «**Стоп/Сброс**», печь автоматически вернется к предыдущему состоянию.



## 2. Приготовление в микроволновой печи

Нажмите «**Разогреть в микроволновой печи**» один раз, на экране появится «P100». Нажмите «**Разогреть в микроволновой печи**» несколько раз или

поверните «» выбрать режим, который вы хотите, и «P100», «P80» «P50», «P30» от «P10» появится для каждого выбранного нажатия. Затем нажмите

«**Старт/+30сек/Подтвердить**», чтобы подтвердить и поверните «», чтобы установить время приготовления с 0:05 по 95:00. Нажмите «**Старт/+30сек/Подтвердить**» опять чтобы начать готовить.

Пример: Если вы хотите использовать 80% микроволновой мощности для приготовления в течение 20 минут, вы можете управлять печью следующим образом

- 1) Нажмите «**Разогреть в микроволновой печи**» один раз, на экране появится «P100».
- 2) Нажмите «**Разогреть в микроволновой печи**» еще раз или поверните «» чтобы выбрать 80% микроволновой мощности.
- 3) Нажмите «**Старт/+30сек/Подтвердить**», чтобы подтвердить и на экране появится «P80».
- 4) Поверните «» чтобы выбрать время приготовления, пока на печи не

отобразится «20:00».

5) Нажмите «Старт/+30сек/Подтвердить», чтобы начать готовить.

Примечание: один шаг при выборе времени на кодовом переключателе составляет:

0—1 мин: 5 секунд

1—5 мин: 10 секунд

5—10 мин: 30 секунд

10—30 мин: 1 минута

30—95 мин: 5 минут

Инструкция панели «Микроволновая печь» №	Экран	Микроволновая мощность
1	P100	100%
2	P80	80%
3	P50	50%
4	P30	30%
5	P10	10%

## 2. Гриль или комбинированное приготовление еды

Нажмите «Гриль/Комбинированное» один раз, на экране появится «Г» и нажмите «Гриль/Комбинированное»

Несколько раз или поверните « », чтобы выбрать мощность, которую вы хотите, и «Г», «К-1» и «К-2» отобразиться для каждого добавленного нажатия. Затем нажмите

«Старт/+30сек/Подтвердить» чтобы подтвердить и поверните « » чтобы установить время приготовления с 0:05 до 95:00. Нажмите снова «Старт/+30сек/Подтвердить», чтобы начать готовить.

Пример: Если вы хотите использовать 55% микроволновой мощности и 45% гриля (К-1) для приготовления в течение 10 минут, вы можете использовать печь, выполнив следующие действия.

- 1) Нажмите «Гриль/Комбинированное» один раз, на экране появится «Г»
- 2) Нажмите «Гриль/Комбинированное» еще раз и поверните « », чтобы выбрать комбинированный режим 1.
- 3) Нажмите «Старт/+30сек/Подтвердить», чтобы подтвердить и на экране отобразиться «К-1».
- 4) Поверните « », чтобы поставить время приготовления, пока на печи не отобразится «10:00».
- 5) Нажмите «Старт/+30сек/Подтвердить», чтобы начать готовить.

### Инструкции для панели «Гриль/Комбинированное»

№	Экран	Микроволновая мощность	Мощность гриля
1	Г	0%	100%
2	К-1	55%	45%
3	К-2	36%	64%

**Примечание:** Если половина времени приготовления пищи на гриле проходит, печь прозвонит дважды – это нормально. Чтобы добиться лучшего эффекта от приготовления пищи на гриле, вы должны перевернуть еду, закрыть дверцу и нажать «Старт/+30сек/Подтвердить», чтобы продолжить готовить. Без данной настройки, печь продолжит работать.

#### 4. Быстрый старт

- 1) В состоянии ожидания нажмите «Старт/+30сек/Подтвердить», чтобы начать приготовление со 100% мощностью в течение 30 секунд, каждое добавленное нажатие увеличивает время приготовления на 30 секунд и так до 95 минут.
- 2) В микроволновой печи, на гриле, в режиме комбинированного приготовления или в режиме размораживания, каждое нажатие «Старт/+30сек/Подтвердить» может увеличить время приготовления на 30 секунд.
- 3) В состоянии ожидания поверните влево «», чтобы установить время приготовления при 100% мощности  
После выбора времени приготовления нажмите «Старт/+30сек/Подтвердить», чтобы начать готовить.

#### 5. Размораживание по весу

- 1) Нажмите «Размораживание по весу» один раз и на экране появится «раз1».
- 2) Поверните «», чтобы выбрать вес пищевого продукта от 100 до 2000г.
- 3) Нажмите «Старт/+30сек/Подтвердить», чтобы начать размораживать.

#### 6. Размораживание по времени

- 1) Нажмите «Размораживание по времени» один раз и на экране появится «раз2».
- 2) Поверните «», чтобы выбрать время для размораживания. Максимальное время составляет 95 минут.
- 3) Нажмите «Старт/+30сек/Подтвердить», чтобы начать размораживать. Мощность размораживания составляет P30, и ее нельзя изменить.

#### 7. Кухонный таймер

- 1) Нажмите «Кухонный таймер/Часы» один раз и на экране появится «раз2».
- 2) Поверните «», чтобы внести точное время (максимальное время готовки составляет 95 минут).
- 3) Нажмите «Старт/+30сек/Подтвердить», чтобы подтвердить, индикатор часов будет мигать.
- 4) Когда время готовки достигнуто, индикатор часов погаснет. Зуммер будет звонить 5 раз. Если установлены часы (24-часовая система), на экране отобразится текущее время.

Примечание: Время готовки отличается от 24-часовой системы, таймер кухни - это таймер.



## 8. Автоматическое меню

1) Поверните направо «», чтобы выбрать меню и отобразится от «А-1» до «А-8», что означает пиццу, мясо, овощи, макароны, картофель, рыбу, макароны, напитки и попкорн.

2) Нажмите «Старт/+30сек/Подтвердить», чтобы подтвердить.

3) Поверните «», чтобы выбрать вес по умолчанию в качестве графика меню.

4) Нажмите «Старт/+30сек/Подтвердить», чтобы начать готовить.

Пример: Если хотите использовать «Авто Меню», чтобы приготовить рыбу от 350г.

1) Поверните «» по часовой стрелке и появится «А-6».

2) Нажмите «Старт/+30сек/Подтвердить», чтобы подтвердить

3) Поверните «», чтобы выбрать вес рыбы пока не отобразится «350».

1) Нажмите «Старт/+30сек/Подтвердить», чтобы начать готовку.

Таблица меню:

Меню	Вес	Экран
А-1 Пицца	200 г	200
	400 г	400
А-2 Мясо	250 г	250
	350 г	350
	450 г	450
А-3 Овощи	200 г	200
	300 г	300
	400 г	400
А-4 Паста	50г (с 450 мл холодной воды)	50
	100г (с 800 мл холодной воды)	100
А-5 Картофель	200 г	200
	400 г	400
	600 г	600
А-6 Рыба	250 г	250
	350 г	350
	450 г	450
А-7 Напиток	1 стакан (120 мл)	1
	2 стакана (240 мл)	2
	3 стакана (360 мл)	3
А-8 Попкорн	50 г	50
	85 г	85
	100 г	100

## 9. Многоэтапное приготовление

При приготовлении пищи максимально возможны 2 секции, которые можно выбрать. При многоэтапном приготовлении, если одна из них размораживание, то размораживание должно быть первым в очереди.

Пример: Если вы хотите размораживать пищу в течение 5 минут, а затем готовить на мощности от 80% микроволновой печи в течение 7 минут, выберите данный режим следующим путем:

- 1) Нажмите «Размораживание по времени» один раз и на печи появится «раз2».

---

2) Поверните , чтобы выбрать время размораживания до «5:00» на экране.

3) Нажмите **«Микроволновая печь»** один раз и на экране отобразится «P100»

4) Нажмите Микроволновая печь еще раз и поверните , чтобы выбрать 80% мощности печи.

5) Нажмите **Старт/+30сек/Подтвердить**, чтобы подтвердить и на экране отобразится P 80

6) Поверните , чтобы установить время приготовления до 7:00

7) Нажмите **Старт/+30сек/Подтвердить**, чтобы начать готовить, зуммер прозвучит один раз для первой секции, отсчитывается время размораживания; Когда размораживание закончится, снова прозвучит зуммер, обозначая, что начинается вторая готовка. Зуммер прозвучит пять раз, когда готовка закончена.

## 10. Запрашивающая функция

- 1) В режимах микроволновой печи, гриля и комбинированного приготовления нажмите **«Микроволновая печь»**, текущая мощность будет отображаться в течение 3 секунд. Через 3 секунды печь вернется в прежний режим;
- 2) В режиме приготовления нажмите **«Кухонный таймер/Часы»** чтобы узнать время и время отобразится в течение 3 секунд.

## 11. Функция блокировки для детей

Блокировка: В состоянии ожидания нажмите **«Стоп/Сброс»** в течение 3 секунд, прозвучит длинный звуковой сигнал, обозначающий переход в состояние блокировки для детей, и на дисплее появится индикатор блокировки с отображением текущего времени если установлено время; в противном случае на экране появится **« [ : : ] »**.

Остановка блокировки: В состоянии блокировки нажмите **«Стоп/Сброс»** в течение 3 секунд, прозвучит длинный звуковой сигнал, обозначающий, что блокировка снята.

# Устранение неисправностей

<b>Нормально</b>	
Микроволновая печь мешает телевизионному приёму	При работе микроволновой печи могут мешать приему радио и телевизионных сигналов. Это похоже на помехи небольших электрических устройств, таких как миксер, пылесос и электрический вентилятор. Это нормально.
Тусклый свет печи	При приготовлении в микроволновой печи с низкой мощностью свет в духовке может стать тусклым. Это нормально.
Пар накапливается на двери, горячий воздух выходит из вентиляционных отверстий	При приготовлении еды может выходить пар. Большая часть выйдет из вентиляционных отверстий. Но некоторые могут накапливаться в прохладном месте, например, в дверце печи. Это нормально.
Печь случайно запустилась без еды внутри.	Запрещено запускать устройство без еды внутри. Это очень опасно.

<b>Проблемы</b>	<b>Возможная причина</b>	<b>Средство</b>
Печь не может быть запущена.	(1) Шнур питания не подключен плотно.	Отключите. Затем снова подключите через 10 секунд.
	(2) Предохранитель сгорел или сработал автоматический выключатель.	Замените предохранитель или перезагрузите автоматический выключатель (отремонтированный персоналом нашей компании)
	(3) Проблема с разъемом.	Тестируйте разъем с другими электроприборами.
Печь не нагревается.	(4) Дверь плохо закрыта.	Хорошо закройте дверь.



Согласно директиве «Об отходах электрического и электронного оборудования» (Директива WEEE), отходы электрического и электронного оборудования следует собирать и обрабатывать отдельно. Если в будущем вам понадобится утилизировать данный продукт, пожалуйста, НЕ утилизируйте его вместе с бытовыми отходами. Отправьте, пожалуйста, данный продукт в пункты сбора отходов электрического и электронного оборудования, где это доступно.



**VOX**  
**ELECTRONICS**

SRB

Mikrotalasna rerna  
**UPUTSTVO ZA UPOTREBU**

MWHGD23W / MWHGD23B / MWHM23S

# PREDOSTROŽNOSTI ZA IZBEGAVANJE MOGUĆEG PREKOMERNOG IZLAGANJA MIKROTALASNOJ ENERGIJI

- a) Ne pokušavajte koristiti ovu pećnicu sa otvorenim vratima, jer to može rezultirati štetnim izlaganjem mikrotalasnoj energiji. Važno je ne lomiti ili ne rotirati bezbednosne spojeve.
- b) Ne postavljajte nikakve predmete između prednje strane rerne i vrata, ne dopuštajte nakupljanje prljavštine ili sredstava za čišćenje na površinama za dihtovanje.
- c) **UPOZORENJE:** Ukoliko su vrata ili vratni dihtunzi oštećeni, rerna ne sme da se koristi sve dok ih ne zameni stručna osoba.

## DODATAK

Ukoliko se uređaj ne održava čistim, to može da utiče na njegovu površinu i radni vek, te da dovede do opasnih situacija.

### Specifikacije

Model:	MWHGD23W / MWHGD23B / MWWM23S
Radni napon:	230V~50Hz
Nazivna ulazna snaga (mikrotalasi):	1250W
Nazivna izlazna snaga (mikrotalasi):	800W
Nazivna ulazna snaga (roštilj):	1000W
Kapacitet rerne:	23L
Prečnik okretnog tanjira:	270mm
Spoljne dimenzije:	485x406x293mm
Neto težina:	oko 14.0 kg

## VAŽNA SIGURNOSNA UPUTSTVA UPOZORENJE

Za smanjenje rizika od požara, strujnog udara, fizičkih povreda ili prekomernog izlaganja mikrotalasnoj energiji prilikom upotrebe Vašeg uređaja, molimo da se pridržavate osnovnih mera predostrožnosti, uključujući i sledeće:

1. Pročitajte i pridržavajte se "PREDOSTROŽNOSTI ZA IZBEGAVANJE MOGUĆEG PREKOMERNOG IZLAGANJA MIKROTALASNOJ ENERGIJI".
2. Ovaj uređaj mogu koristiti deca uzrasta iznad 8 godina starosti, kao i osobe sa smanjenim fizičkim, čulnim ili mentalnim sposobnostima ili nedostatkom iskustva i znanja, ako su pod nadzorom ili poseduju instrukcije za upotrebu aparata na bezbedan način uz razumevanje opasnosti rukovanja. Deca ne treba da se igraju sa aparatom. Čišćenje i održavanje ne bi trebalo da obavljaju deca koja nisu starija od 8 godina i pod nadzorom.
3. Držite aparat i njegov kabl van domašaja dece mlađe od 8 godina.
4. Ukoliko je strujni kabl oštećen, mora ga zameniti proizvođač, njegov serviser ili slično kvalifikovana osoba kako bi se izbegle povrede. ( Za uređaje sa Y dodatkom)
5. UPOZORENJE: Uverite se da je uređaj isključen pre menjanja sijalice kako biste izbegli mogućnost strujnog udara.
6. UPOZORENJE: Opasno je da bilo ko osim nadležne osobe izvodi bilo kakve popravke ili popravke koje uključuju uklanjanje poklopca koji štiti od izloženosti mikrotalasnoj energiji.
7. UPOZORENJE: Tečnosti i drugu hranu ne zagrevati u zatvorenim posudama jer su podložne eksplozijama.
8. Prilikom grejanja hrane u plastičnim ili papirnim posudama pazite na renu zbog opasnosti od vatre.

9. Koristite samo posuđe prikladno za upotrebu u mikrotalasnim rernama.
10. U slučaju pojave dima, ugastite rernu ili je isključite iz struje, te držite zatvorena vrata rerne kako bi se sprečila pojava plamena.
11. Mikrotalasno zagrevanje pića može dovesti do odloženog eruptivnog vrenja, te morate biti pažljivi pri rukovanju ambalažom.
12. Sadržaj flašica za hranjenje i teglica sa hranom za bebe treba promešati ili promućkati pre upotrebe i proveriti temperaturu samog sadržaja kako bi se izbegle opekotine.
13. Jaja u ljusci i cela tvrdo kuvana jaja ne treba grejati u mikrotalasnim rernama, jer mogu eksplodirati, čak i nakon završetka mikrotalasnog grejanja.
14. Rernu treba redovno čistiti i uklanjati sve naslage hrane.
15. Ukoliko ne održavate rernu u čistom stanju, može doći do oštećenja njene površine što negativno utiče na radni vek samog aparata, a i dovodi do potencijalnih opasnosti.
16. Uređaj se ne sme postavljati iza ukrasnih vrata kako bi se izbeglo pregrevanje. (Ovo se ne odnosi na uređaje sa ukrasnim vratima).
17. Koristite samo temperaturnu sondu koja se preporučuje za ovu rernu. (za rerne sa mogućnošću upotrebe temperaturne sonde)
18. Mikrotalasna rerna ne sme se postavljati u ormar, osim ako nije testirana u samom ormaru.
19. Mikrotalasna rerna mora da radi sa otvorenim ukrasnim vratima. (za rerne sa ukrasnim vratima)
20. Ovaj aparat je namenjen upotrebi u domaćinstvu i sličnim objektima kao što su:
  - kuhinja za osoblje, kancelarije i slična radna okruženja
  - u hotelima, motelima i sličnim rezidencijalnim okruženjima
  - seoskim kućama;
  - prenoćištim.
21. Mikrotalasna rerna namenjena je za zagrevanje hrane i pića.

Sušenje hrane ili odeće i zagrevanje podmetača, papuča, sunđera, vlažnih krpa i slično može dovesti do opasnosti od povreda, paljenja ili požara.

22. Metalne posude za hranu i piće ne smeju se upotrebljavati pri mikrotalasnom kuvanju.
23. Uređaj se ne sme čistiti parnim čistačem.
24. Uređaj se koristi kao samostalni aparat.
25. Zadnja strana uređaja treba da bude okrenuta ka zidu.
26. Uređaj nije namenjen za rad pomoću eksternog tajmera ili zasebnog daljinskog sistema kontrole.
27. Temperatura pristupačnih površina može biti veoma visoka kada je uređaj u upotrebi.
28. UPOZORENJE: Kada se uređaj koristi u kombinovanom režimu rada, deca mogu koristiti uređaj jedino pod nadzorom odrasle osobe, zbog generisanih temperatura.

**PROČITAJTE PAŽLJIVO I ČUVAJTE ZA BUDUĆU UPOTREBU**



# Radi smanjenja rizika od telesnih povreda Instalacija uzemljenja

## OPASNOST

Opasnost od strujnog udara Dodirivanje nekih unutrašnjih komponenti može da izazove teške telesne povrede ili smrt.

## UPOZORENJE

Opasnost od strujnog udara Nepravilna upotreba uzemljenja može da dovede do strujnog udara. Ne priključujte aparat u strujnu utičnicu dok se aparat pravilno ne postavi i uzemlji. Ovaj aparat mora da ima uzemljenje. U slučaju kratkog spoja električnog kola, uzemljenje smanjuje rizik od strujnog udara jer pruža mogućnost odvođenja struje na drugo mesto. Ovaj aparat ima kabl sa provodnikom za uzemljenje i odgovarajućim utikačem. Utikač sme da se priključi samo u utičnicu koja je pravilno postavljena i uzemljena.

Obratite se kvalifikovanom električaru ili serviseru ako ne razumete potpuno uputstva za uzemljenje ili ako niste sigurni da li je aparat pravilno uzemljen. Ako je neophodno koristiti produžni kabl, koristite isključivo onaj koji ima 3 provodnika.

1. Aparat ima kratak strujni kabl radi smanjenja rizika od zapetljavanja ili spoticanja o duži kabl.
2. Ako se koristi duži produžni kabl:
  - 1) Podržana jačina struje naznačena na odvojivom kablju ili produžnom kablju treba da bude bar ista kao jačina struje naznačena na aparatu.
  - 2) Produžni kabl mora da bude 3-žilni i da ima uzemljenje.
  - 3) Ako je kabl dugačak, treba ga sprovesti tako da ne pada preko kuhinjskog elementa ili stola s prednje strane, da ne može da ga povuče dete ili da se neko o njega slučajno saplete.

## ČIŠĆENJE

Obavezno isključite aparat iz strujne utičnice.

1. Nakon upotrebe, blago navlaženom krpom očistite unutrašnjost rerne.
2. Očistite dodatke na uobičajan način sapunjavom vodom
3. Okvir i zaptivka vrata i okolni delovi moraju pažljivo da se očiste navlaženom krpom kada se ispriljaju.
4. Staklo na vratima rerne ne čistite abrazivnim sredstvima za čišćenje i ne grebite ih oštrim metalnim predmetima jer možete da izgrebete površinu, što može dovesti do lomljenja stakla.
5. Savet za čišćenje - Radi lakšeg čišćenja zidova unutrašnjosti sa kojom hrana može da dospe u kontakt: Stavite pola limuna u činiju, sipajte 300 ml vode i zagrevajte na 100% snage mikrotalasne rerne u trajanju od 10 minuta. Prebrišite rernu suvom, mekom krpom tako da bi

## Kuhinjski pribor

**Oprez! Opasnost od telesne povrede Opasno je da bilo ko, osim kompetentnog lica, servisira ili popravlja ovaj aparat, jer to obuhvata skidanje poklopca koji štiti od izlaganja mikrotalasnoj energiji.**

See Pogledajte uputstva o „MATERIJALIMA KOJE MOŽETE DA KORISTITE U MIKROTALASNOJ RERNI ILI KOJE NE SMETE DA KORISTITE U MIKROTALASNOJ RERNI“. Postoji određeni kuhinjski pribor koji nije izrađen od metala, a koji ipak nije bezbedan za upotrebu u mikrotalasnoj pećnici. Ako niste sigurni, možete da testirate sporni kuhinjski pribor na način opisan ispod.

Testiranje kuhinjskog pribora:

1. U posudu pogodnu za upotrebu u mikrotalasnoj pećnici sipajte 1 šolju hladne vode (250 ml) i stavite u nju sporni kuhinjski pribor
2. Uključite aparat na maksimalnu snagu na 1 minut.
3. Pažljivo pipajte komad pribora koji testirate. Ako je pribor mlak, ne koristite ga u mikrotalasnoj rerni.
4. Ne zagrevajte ga duže od 1 minuta.

## Materijali koje možete koristiti u mikrotalasnoj rerni

Kuhinjski pribor      Napomene

---

Posude za pečenje	Poštujte uputstva proizvođača. Dno posude za zapecanje mora da bude bar 5 mm iznad obrtnog tanjira. Nepravilna upotreba može da dovede do loma obrtnog tanjira.
Servisi za ručavanje	Samo oni pogodni za mikrotalasnu pećnicu. Poštujte uputstva proizvođača. Ne koristite naprsle ili okrnjene sudove.
Staklene tegle	Uvek skinite poklopac. Koristite ih isključivo za podgrevanje hrane. Većina staklenih tegli nije vatrostalna i može da prsne.
Stakleno posuđe	Koristite isključivo vatrostalno stakleno posuđe. Vodite računa da nema metalnog oboda. Ne koristite naprsle ili okrnjene sudove.
Kese za pripremu u rerni	Poštujte uputstva proizvođača. Ne zatvarajte ih metalnim zatvaračem. Zasecite ih da bi para mogla da izlazi.
Papirni tanjiri i čaše	Koristite ih isključivo za brzu pripremu/zagrevanje. Ne ostavljajte pećnicu bez nadzora dok radi
Papirni ubrusi	Njima pokrivajte hranu koju podgrevate i ako želite da upija masnoću. Koristite ih uz nadzor i samo za brzo zagrevanje.
Papir za pečenje	Njime pokrivajte hranu da ne bi prskala ili u njega umotajte namirnice ako ne želite se isušiti
Plastika	Samo oni pogodni za mikrotalasnu pećnicu. Poštujte uputstva proizvođača. Treba da nosi oznaku „Pogodno za mikrotalasnu“. Neke plastične posude omekšaju kada hrana u njima postane vruća. „Kese za kuvanje hrane“ i dobro zatvorene plastične kese treba da se zaseku, probuše ili otvore, kao što je naznačeno na ambalaži.
Prijanjajuća folija	Samo pogodna za mikrotalasnu. Koristite je za pokrivanje hrane tokom pripreme da bi se održala vlažnost. Ne dozvolite da prijanjajuća folija dodiruje hranu.
Termometri	Samo oni pogodni za mikrotalasne pećnice (namenjeni za meso i kolače).
Voštani papir	Koristite ga za pokrivanje da biste sprečili prskanje i isušivanje.

---

## Materijali koje treba izbegavati u mikrotalasnoj rerni

Kuhinjski pribor      Napomene

Aluminijumska tacna – Može da dovede do nastanka električnog luka. Prenesite hranu u posudu pogodnu za mikrotalasnu rernu

Kartonska ambalaža sa metalnom drškom Može da dovede do nastanka električnog luka.

Prenesite hranu u posudu pogodnu za mikrotalasnu reću.

Metal ili kuhinjski pribor sa metalnom oplatom

Metal štiti hranu od mikrotalasne energije. Metalna oplata može da dovede do nastanka električnog luka.

---

Metalni uvijači Mogu da dovedu do nastanka električnog luka i plamena u reći.

---

Plastične kese Mogu da izazovu plamen u reći.

---

Plastična pena Plastična pena može da se istopi ili kontaminira tečnost kada dospe u kontakt sa njom .

---

Drvo Drvo se isušuje pri zagrevanju u mikrotalasnoj pećnici i može da pukne ili naprsne.

---

# POSTAVLJANJE RERNE

## Delovi i dodaci

Izvadite rernu i sav materijal iz kutije i unutrašnjosti rerne.

Rerna se isporučuje sa sledećim dodacima:

Stakleni tanjir	1
Okretni obruč	1
Uputstvo za upotrebu	1

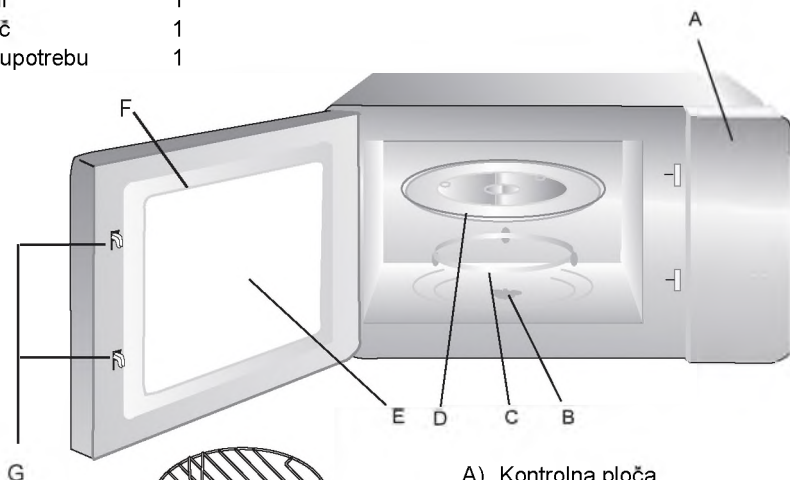

- A) Kontrolna ploča
- B) Osovina za okretanje
- C) Okretni obruč
- D) Stakleni tanjir
- E) Prozor za posmatranje
- F) Vrata
- G) Sistem za sigurnosno zatvaranje

Stalak za grill / roštilj (Ne može se koristiti u mikrotalasnoj pećnici i mora se postaviti na stakleni tanjir)

## Postavljanje okretnog obruča

Središte  
(odozdo)

Stakleni  
tanjir

Osovina za  
okretanje

Okretni obruč

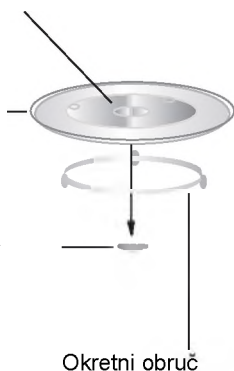

- a. Nikad ne postavljajte stakleni tanjir naopako. Stakleni tanjir ne sme da bude blokiran.
- b. Tokom kuvanja uvek se moraju koristiti i stakleni tanjir i okretni obruč.
- c. Sva hrana i posude moraju tokom kuvanja biti postavljeni na stakleni tanjir.
- d. Ukoliko stakleni tanjir i okretni obruč naprsnu ili se slome, kontaktirajte najbliži ovlašćeni servisni centar.

## Instalacija na radnu površinu

Uklonite sav ambalažni materijal i dodatke. Proverite ima li oštećenja na rerni, poput ogrebotina ili oštećenih vrata. Ne instalirajte rernu ukoliko je oštećena

## Instalacija

1. Izaberite ravnu površinu koja pruža dovoljno otvorenog prostora za ulazne i / ili izlazne otvore.

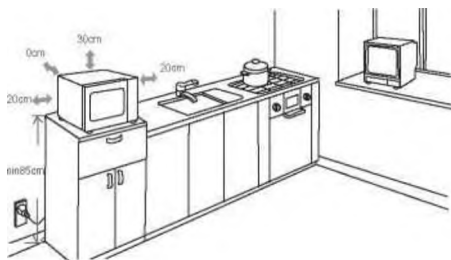

(1) Minimalna visina ugradnje je 85cm.

(2) The Zadnja površina uređaja mora biti postavljena uz zid.

Ostavite minimalni razmak od 30cm iznad rerne, a potreban je minimalni razmak od 20 cm između rerne i okolnih zidova.

(3) Ne uklanjajte nožice sa dna rerne.

(4) Blokiranje ulaza i/ili izlaza za vazduh može da ošteti rernu.

**Kućište:** Uklonite zaštitnu foliju sa površine kućišta mikrotalasne rerne. Ne uklanjajte svetlo smeđu Mica navlaku koja je pričvršćena za unutrašnjost rerne, a služi za zaštitu magnetrona.

(5) Postavite rernu što je dalje moguće od radija i tv prijemnika. Rad mikrotalasne rerne može da izazove smetnje u vašem radijskom ili televizijskom prijemu.

2. Uključite rernu u standardnu kućnu strujnu utičnicu. Napon i frekvencija treba da odgovaraju radnom naponu rerne, navedenom na pločici s tehničkim podacima.



**UPOZORENJE:** Ne postavljajte rernu iznad šporeta ili drugih toplinskih uređaja. Ukoliko se se instalira u blizini ili iznad izvora toplote, rerna bi se mogla oštetiti, i na taj način bi se mogla poništiti garancija za ovaj uređaj.

Dostupna površina može biti vruća tokom rada.

## Upotreba uređaja

### 1. Podešavanje sata

Kada je mikrotalasna pećnica priključena u struju, na ekranu se prikazuje „0:00“, a zvučni indikator se oglašava jednom.

- 1) Dva puta pritisnite "Kuhinjski tajmer/Sat" da biste izabrali funkciju sata; cifre sata će početi da trepere.
- 2) Okretanjem dugmeta  podesite sat u opsegu od 0 do 23.
- 3) Pritiskanjem tastera "Kuhinjski tajmer/Sat" cifre minuta počinju da trepere.
- 4) Okretanjem dugmeta  podesite minute u opsegu od 0 do 59.
- 5) Pritisnite "Kuhinjski tajmer/Sat" da biste završili podešavanje sata; Znak ":" će početi da treperi i zasvetliće vreme

Napomena: 1) Ukoliko sat nije podešen, neće raditi kada je uređaj uključen.

2) Ako tokom podešavanja sata pritisnete "Stop/Clear (Obriši)", rerna se automatski vraća na prethodni status.



### 2. Mikrotalasna obrada hrane

Pritisnite jednom "Microwave", na displeju će se prikazati "P100". Uzastopnim

pritisnjem "Microwave" ili okretanjem dugmeta  " izaberite željenu snagu i "P100", "P80" "P50", "P30" ili "P10" će se prikazivati za svako dodatno pritisnjanje. Zatim pritisnite "Start/+30sec/Confirm" da biste potvrdili izabrani nivo snage i okrenite

 " kako biste podesili vreme kuvanja 0:05 do 95:00. Pritisnite ponovo "Start/+30sec/Confirm" kako biste započeli kuvanje.

Primer: Ako želite da koristite 80% mikrotalasne snage za kuvanje od 20 minuta, možete podesiti rernu na sledeći način:

- 1) Jednom pritisnite "Microwave", na displeju će se prikazati "P100".
- 2) Pritisnite još jednom "Microwave" ili okrenite dugme  " da biste izabrali 80% mikrotalasne snage.
- 3) Pritisnite "Start/+30sec/Confirm" da potvrdite i na displeju će se prikazati "P 80".
- 4) Okrenite dugme  " kako biste podesili vreme kuvanja dok se na rerni ne prikaže "20:00".
- 5) Pritisnite "Start/+30sec/Confirm" da biste započeli kuvanje.

Napomena: Jedan korak pri podešavanju vremena rotacionim dugmetom iznosi ovoliko:

- 0—1 min : 5 sekundi
- 1—5 min : 10 sekundi
- 5—10 min : 30 sekundi
- 10—30 min : 1 minut
- 30—95 min : 5 minuta

## "Mikrotalasno" uputstvo

Redni broj	Displej	Mikrotalasna snaga
1	P100	100%
2	P80	80%
3	P50	50%
4	P30	30%
5	P10	10%

## 2. Gril ili kombinovano kuvanje

Pritisnite jednom "Grill/Combi", na displeju će se prikazati "G". Pritiskajte uzastopno "

Grill/Combi" ili okrenite dugme  da biste izabrali snagu koju želite, a "G", "C-1" ili "C-2" će se prikazivati za svako novo pritiskanje. Zatim pritisnite "Start/+30sec/Confirm"

da biste potvrdili i okrenite  da biste podesili vreme kuvanja od 0:05 do 95:00.

Pritisnite ponovo "Start/+30sec/Confirm" kako biste započeli kuvanje.

Primer: Ako želite da iskoristite 55% mikrotalasne snage i 45% gril snage (C-1) da biste kuvali 10 minuta, možete podesiti rernu na sledeći način:

1) Pritisnite jednom "Grill/Combi", na displeju će se prikazati "G"

2) Pritisnite još jednom "Grill/Combi" ili okrenite dugme  da biste izabrali combi 1 režim.

3) Pritisnite "Start/+30sec/Confirm" da potvrdite i na displeju će se prikazati "C-1".

4) Okrećite dugme  da biste prilagodili vreme kuvanja dok rerna ne prikaže "10:00".

5) Pritisnite "Start/+30sec/Confirm" da biste započeli kuvanje.



## "Grill/Combi" uputstvo

Redni broj	Displej	Mikrotalasna snaga	Snaga grila
1	G	0%	100%
2	C-1	55%	45%
3	C-2	36%	64%

**Napomena: Kada prođe polovina vremena grilovanja hrane, normalna pojava je da se rerne dva puta oglasi zvučnim signalom.** Radi što boljeg grilovanja, prevrnite grilovanu hranu, zatvorite vrata rerne i zatim pritisnite " **Start/+30Sec./Confirm** " da biste nastavili sa pripremom hrane. Bez te operacije, rerne će nastaviti sa radom.

## 1. Brzo pokretanje

- 1) U režimu mirovanja/ čekanja, pritisnite " **Start/+30Sec./Confirm** " da biste započeli kuvanje sa 100% snage u trajanju od 30 sekundi, a svakim novim pritiskanjem tastera povećavate vreme kuvanja za još 30 sekundi do ukupnog vremena od 95 minuta.
- 2) U mikrotalasnom kuvanju, grilovanju, kombinovanom kuvanju ili vremenu odmrzavanja, svakim pritiskom na taster " **Start/+30Sec./Confirm** " vi produžavate vreme kuvanja za još 30 sekundi.
- 3) U režimu mirovanja/ čekanja, okrenite na levu stranu dugme "  " kako biste podesili vreme kuvanja sa 100% mikrotalasne snage. Nakon izabranog vremena kuvanja, pritisnite " **Start/+30 Sec./Confirm** " da biste započeli kuvanje.

## 2. Odmrzavanje u zavisnosti od težine

- 1) Pritisnite jednom taster za odmrzavanje po težini, " **Weight Defrost** " i rerna će prikazati "dEF1".
- 2) Okrenite dugme "  " da biste izabrali težinu hrane od 100 g do 2000 g.
- 3) Pritisnite " **Start/+30Sec./Confirm** " da biste započeli odmrzavanje.

## 3. Odmrzavanje u zavisnosti od vremena



- 1) Pritisnite jednom taster za vreme odmrzavanja, " **Time Defrost** " i rerna će "dEF2".
- 2) Okrenite dugme "  " da biste izabrali vreme odmrzavanja. Maksimalno vreme je 95 minuta.
- 3) Pritisnite " **Start/+30Sec./Confirm** " da biste započeli odmrzavanje. Snaga odmrzavanja je P30 i ne može se menjati.

## 4. Kuhinjski tajmer

- 1) Pritisnite jednom taster " **Kitchen Timer/ Clock** " i rerna će prikazati "dEF2".
- 2) Okrenite dugme "  " da biste ušli u tačno vreme. (Maksimalno vreme kuvanja je 95 minuta).
- 3) Pritisnite taster " **Start/+30 Sec./Confirm** " da biste potvrdili podešavanje i indikator sata će zasvetleti.
- 4) Kada istekne kuhinjski tajmer, indikator sata će se isključiti i zvučni indikator će se oglasiti 5 puta. Ako je sat podešen (24 - satnog sistem), na displeju će se prikazati trenutno vreme.

Napomena: Kuhinjsko vreme i kuhinjski tajmer se razlikuju.

## 5. Automatski Meni

- 1) Okrenite na desnu stranu dugme "  " da biste odabrali meni i na displeju će se prikazati "A-1" do "A-8", što znači pica, meso, povrće, testenina, napici i kokice.
- 2) Pritisnite " **Start/+ 30Sec./Confirm** " da biste potvrdili.
- 3) Okrenite dugme "  " da biste izabrali zadanu težinu na meniju.
- 4) Pritisnite " **Start/+30Sec./Confirm** " kako biste započeli kuvanje.

Primer: Ako želite ta koristite "Auto Menu" za pripremu ribe od u težini od 350g.



- 1) Okrećite dugme "  " u smeru kazaljke na satu dok se na displeju ne prikaže "A-6".
- 2) Pritisnite " **Start+ 30Sec./Confirm** " da biste potvrdili.
- 3) Okrećite dugme "  " da biste izabrali težinu ribe dok se ne prikaže "350".
- 4) Pritisnite **Start+ 30Sec./Confirm** " da biste započeli kuvanje.

Tabela menija:

Meni	Težina	Displej
A-1	200 g	200
Pica	400 g	400
A-2 Meso	250 g	250
	350 g	350
	450 g	450
A-3 Povrće	200 g	200
	300 g	300
	400 g	400
A-4 Testenina	50g(with 450 ml cold water)	50
	100g(with 800ml cold water)	100
A-5 Krompir	200 g	200
	400 g	400
	600 g	600
A-6 Riba	250 g	250
	350 g	350
	450 g	450
A-7 Piće	1 cup(120 ml)	1
	2 cups(240 ml)	2
	3 cups(360ml)	3
A-8 Kokice	50 g	50
	85 g	85
	100 g	100

## 9. Višefazna priprema hrane

Najviše dve faze pripreme hrane se mogu podesiti. Ako je u višefaznoj pripremi hrane jedna faza odmrzavanje, onda se odmrzavanje postavlja kao prva faza.

Primer: Ako želite da odmrzavate hranu 5 minuta, a da je zatim kuvate 7 minuta sa 80% mikrotalasne snage, treba da uradite sledeće:

1) Pritisnite jednom vreme odmrzavanja "Time Defrost" i rerna će prikazati "dEF2".

2) Okrećite dugme  "da biste izabrali vreme odmrzavanja dok se ne prikaže "5:00".

---

P100".

4) Pritisnite još jednom Microwave ili okrenite dugme  da biste izabrali 80% snage.

5) Pritisnite Start/+30Sec/Confirm da biste potvrdili i na displeju je P 80.

6) Okrećite dugme  da biste podesili vreme kuvanja sve dok rerna ne prikaže 7:00

7) Pritisnite Start/+30Sec/Confirm da biste započeli kuvanje i zvučni indikator će se oglasiti jednom za prvu fazu kuvanja, odnosno započinje period odmrzavanja; Kada se faza odmrzavanja završi, zvučni signal se oglašava još jednom i počinje druga faza pripreme hrane. Kada je kuvanje završeno, zvučni signal će se oglasiti pet puta.

## 10. Provera funkcije

1) Tokom mikrotalasnog rada, grilovanja ili kombinovanog kuvanja, pritisnite taster "Microwave" i prikazaće se trenutna snaga u trajanju od 3 sekunde. Nakon 3 sekunde rerna se vraća u prethodni rad;

2) Tokom kuvanja pritisnite "Kitchen Timer/Clock" da biste videli vreme i ono će biti prikazano u trajanju od 3 sekunde.

## 11. Funkcija zaključavanja zbog dece

Zaključavanje: U režimu mirovanja/ čekanja, pritisnite "Stop/Clear" i držite 3 sekunde.

Oglasiće se dugi zvučni signal koji označava zaključavanje zbog dece i na displeju će se prikazati indikator zaključavanja i tačno vreme, ukoliko je sat podešen; ukoliko nije, na displeju će biti prikazano "E : : E".

Otključavanje: Dok je rerna zaključana, pritisnite "Stop/Clear" i držite 3 sekunde. Čućete dugi zvučni signal koji označava otključavanje.

## Rešavanje problema

<i>Normalno</i>	
Mikrotalasna pećnica ometa prijem TV signala	Može da dođe do ometanja prijema radio i TV signala dok radi mikrotalasna pećnica. Slično ometanje se javlja i kod drugih malih električnih aparata, poput miksera, usisivača i ventilatora. To je normalna pojava.
Slabo svetlo u rerni	Pri mikrotalasnoj obradi hrane uz nisku snagu, svetlo u rerni može slabo da sija. To je normalna pojava.
Para se skuplja na vratima, vreli vazduh izlazi kroz ventilacione otvore.	Prilikom obrade hrane iz nje može da izlazi para. Većina pare izlazi kroz ventilacione otvore, ali određena količina može da se skuplja na hladnom mestu, poput vrata rerne. To je normalna pojava.
Rerna je slučajno pokrenuta dok u njoj nije bilo hrane.	Zabranjeno je uključivati rernu kada u njoj nema hrane. To je veoma opasno.

<i>Problem</i>	<i>Mogući uzrok</i>	<i>Rešenje</i>
Rerna ne može da se pokrene.	(1) Strujni kabl nije dobro priključen..	Isključite ga iz utičnice. Zatim ga ponovo priključite posle 10 sekundi.
	(2) Osigurač je pregoreo ili iskočio.	Zamenite, odnosno uključite osigurač (može da ga popravi stručno lice koje je ovlastila naša kompanija)
	(3) Problem sa utičnicom.	Isprobajte utičnicu na nekom drugom električnom aparatu.
Rerna ne greje.	(4) Vrata nisu dobro zatvorena.	Pravilno zatvorite vrata.



Prema Direktivi za otpadnu električnu i elektronsku opremu (WEEE), otpadna električna i elektronska oprema treba zasebno da se prikuplja i prerađuje. Ako u nekom trenutku u budućnosti bude potrebno da odložite ovaj proizvod, NEMOJTE ga bacati zajedno sa kućnim otpadom. Pošaljite ovaj proizvod centru za prikupljanje otpadne električne i elektronske opreme, ukoliko isti postoji.



**VOX**  
**ELECTRONICS**

ESP

**Microondas**

**MANUAL DE USO**

MWHGD23W / MWHGD23B / MWHM23S

## **PRECAUCIONES PARA EVITAR LA POSIBLE EXPOSICIÓN A LA ENERGÍA DE MICROONDAS EXCESIVA**

(a) No intente operar este horno con la puerta abierta, ya que esto puede provocar una exposición nociva a la energía de microondas. No es importante romper o alterar los enclavamientos de seguridad.

(b) No coloque ningún objeto entre la cara frontal del horno y la puerta, ni permita que se acumule suciedad o residuos de limpiadores en las superficies de sellado.

(c) **ADVERTENCIA:** Si la puerta o los sellos de la puerta están dañados, el horno no debe funcionar hasta que haya sido reparado por una persona competente.

### **ADENDA**

Si el aparato no se mantiene en buen estado de limpieza, su superficie podría degradarse y afectar la vida útil del aparato y provocar una situación peligrosa.

#### **Especificaciones**

Modelo:	MWHGD23W / MWHGD23B / MWWM23S
Voltaie clasificado	230V~50Hz
Potencia nominal de entrada (Microondas):	1250W
Potencia nominal de salida (Microondas):	800W
Potencia nominal de entrada (Parrilla):	1000W
Capacidad del horno:	23L
Diámetro de la placa giratoria:	270mm
Dimensiones externas:	485x406x293mm
Peso neto:	Aprox. 14.0 kg

## **INSTRUCCIONES DE SEGURIDAD IMPORTANTES**

### **ADVERTENCIA**

Para reducir el riesgo de incendio, descarga eléctrica, lesiones a personas o exposición a energía excesiva del horno microondas al usar su electrodoméstico, siga las precauciones básicas, que incluyen las siguientes:

1. Lea y siga las instrucciones específicas: "PRECAUCIONES PARA EVITAR POSIBLE EXPOSICIÓN A UNA ENERGÍA DE MICROONDAS EXCESIVA".

2. Este aparato puede ser utilizado por niños a partir de 8 años y personas con capacidades físicas, sensoriales o mentales reducidas o falta de experiencia y conocimiento si se les ha dado supervisión o instrucciones sobre el uso del aparato de una manera segura y comprensiva. Los niños no deben jugar con el aparato. La limpieza y el mantenimiento del usuario no deben ser realizados por niños a menos que sean mayores de 8 años y estén supervisados. Los niños menores de 8 años se mantendrán alejados a menos que sean supervisados continuamente.

3. Mantenga el aparato y su cable fuera del alcance de los niños menores de 8 años.

4. Si el cable de alimentación está dañado, debe ser reemplazado por el fabricante, su agente de servicio o personas calificadas de manera similar para evitar riesgos. (Para electrodomésticos con accesorio tipo Y)



5. ADVERTENCIA: Asegúrese de que el aparato esté apagado antes de reemplazar la lámpara para evitar la posibilidad de descarga eléctrica.
6. ADVERTENCIA: Es peligroso para cualquier persona que no sea una persona competente llevar a cabo cualquier operación de servicio o reparación que implique la extracción de una cubierta que brinde protección contra la exposición a la energía de microondas.
7. ADVERTENCIA: Los líquidos y otros alimentos no deben calentarse en recipientes sellados, ya que pueden explotar.
8. Al calentar alimentos en recipientes de plástico o papel, vigile el horno debido a la posibilidad de ignición.
9. Utilice únicamente utensilios que sean adecuados para su uso en hornos microondas.
10. Si se emite humo, apague o desenchufe el aparato y mantenga la puerta cerrada para sofocar las llamas.
11. El calentamiento de las bebidas por microondas puede provocar una ebullición eruptiva tardía, por lo tanto, se debe tener cuidado al manipular el recipiente.
12. El contenido de los biberones y los frascos de comida para bebés se agitará o sacudirá y se comprobará la temperatura antes del consumo, para evitar quemaduras.
13. Los huevos con cáscara y los huevos duros enteros no deben calentarse en hornos de microondas, ya que pueden explotar, incluso después de que el calentamiento por microondas haya terminado.

14. El horno debe limpiarse regularmente y eliminarse cualquier depósito de comida.

15. Si no se mantiene el horno limpio, se podría deteriorar la superficie, lo que podría afectar negativamente la vida útil del aparato y posiblemente provocar una situación peligrosa.

16. El aparato no debe instalarse detrás de una puerta decorativa para evitar el sobrecalentamiento. (Esto no es aplicable para electrodomésticos con puerta decorativa).

17. Use solo la sonda de temperatura recomendada para este horno (para hornos provistos de una instalación para usar una sonda de detección de temperatura).

18. El horno microondas no debe colocarse en un gabinete a menos que haya sido probado en un gabinete.

19. El horno microondas debe funcionar con la puerta decorativa abierta. (Para hornos con puerta decorativa).

20. Este electrodoméstico está diseñado para usarse en aplicaciones domésticas y similares, como:

-Áreas de cocina personal en tiendas, oficinas y otros entornos de trabajo;

-Por clientes en hoteles, moteles y otros entornos de tipo residencial;

-Casas agrícolas;

-Ambientes tipo cama y desayuno.

21. El horno microondas está destinado a calentar alimentos y bebidas. El secado de alimentos o ropa y el calentamiento de almohadillas térmicas, pantuflas, esponjas, paños húmedos y similares pueden provocar riesgo de lesiones, ignición o incendio.

22. No se permiten recipientes metálicos para alimentos y bebidas durante la cocción en microondas.
23. El aparato no debe limpiarse con un limpiador a vapor.
24. El aparato está diseñado para ser utilizado de forma independiente.
25. La superficie posterior de los electrodomésticos se colocará contra una pared.
26. Los aparatos no están diseñados para funcionar mediante un temporizador externo o un sistema de control remoto independiente.
27. La temperatura de las superficies accesibles puede ser alta cuando el aparato está funcionando.
28. **ADVERTENCIA:** Cuando el aparato funciona en modo combinado, los niños solo deben usar el horno bajo la supervisión de un adulto debido a las temperaturas generadas.

**LEA CUIDADOSAMENTE Y MANTENGA PARA UNA FUTURA REFERENCIA**

## **Para reducir el riesgo de lesiones a las personas que hacen la instalación de puesta a tierra**

### **PELIGRO**

Peligro de descarga eléctrica. Tocar algunos de los componentes internos puede causar lesiones personales graves o la muerte. No desarme este aparato.

### **ADVERTENCIA**

Peligro de descarga eléctrica. El uso incorrecto de la conexión a tierra puede provocar una descarga eléctrica. No lo conecte a una toma de corriente hasta que el electrodoméstico esté correctamente instalado y conectado a tierra.

Este aparato debe estar conectado a tierra. En caso de un cortocircuito eléctrico, la conexión a tierra reduce el riesgo de descarga eléctrica al proporcionar un cable de escape para la corriente eléctrica.

Este aparato está equipado con un cable que tiene un cable de conexión a tierra con un enchufe de conexión a tierra. El enchufe debe estar enchufado a un toma corriente que esté correctamente

instalado y conectado a tierra.

Consulte a un electricista o técnico calificado si las instrucciones de conexión a tierra no se entienden completamente o si existen dudas sobre si el electrodoméstico está correctamente conectado a tierra. Si es necesario usar un cable de extensión, use solo un cable de extensión de 3 hilos.

1. Se proporciona un cable de alimentación corto para reducir los riesgos derivados de enredarse o tropezarse con un cable más largo.

2. Si se utiliza un juego de cables largos o un cable de extensión:

- 1) La clasificación eléctrica marcada del juego de cables o del cable de extensión debe ser al menos tan grande como la clasificación eléctrica del aparato.

- 2) El cable de extensión debe ser un cable de 3 hilos con conexión a tierra.

- 3) El cable largo debe estar dispuesto de manera que no se caiga sobre el mostrador o la mesa donde se puede tirar por niños o tropezado involuntariamente.

## LIMPIEZA

Asegúrese de desconectar el aparato de la fuente de alimentación.

1. Limpie la cavidad del horno después de usar con un paño ligeramente húmedo.
2. Limpie los accesorios de la forma habitual en agua jabonosa.
3. El marco y el sello de la puerta y las partes vecinas deben limpiarse cuidadosamente con un paño húmedo cuando estén sucios.
4. No use limpiadores abrasivos fuertes o raspadores metálicos afilados para limpiar el vidrio de la puerta del horno, ya que pueden rayar la superficie, lo que puede romper el vidrio.
5. Consejo de limpieza --- Para facilitar la limpieza de las paredes de la cavidad que pueden tocar los alimentos cocinados: coloque la mitad de un limón en un tazón, agregue 300 ml (1/2 pinta) de agua y caliente al 100% de potencia de microondas durante 10 minutos. Limpie el horno con un paño suave y seco.

## UTENSILIOS

### PRECAUCIÓN

#### **Peligro de lesiones personales**

Es peligroso para cualquier persona que no sea una persona competente llevar a cabo cualquier operación de servicio o reparación que implique la extracción de una cubierta que brinde protección contra la exposición a la energía de microondas.

Consulte las instrucciones en "Materiales que puede usar en el horno microondas o que debe evitar en el horno microondas". Puede haber ciertos utensilios no metálicos que no son seguros para usar en el microondas. En caso de duda, puede probar el utensilio en cuestión siguiendo el procedimiento a continuación.

Prueba de utensilio:

1. Llene un recipiente apto para microondas con 1 taza de agua fría (250 ml) junto con el utensilio en cuestión.
2. Cocine a potencia máxima durante 1 minuto.
3. Sienta con cuidado el utensilio. Si el utensilio vacío está caliente, no lo use para cocinar en el microondas.
4. No exceda el tiempo de cocción de 1 minuto.

## Materiales que pueden ser utilizados en horno de microondas

Utensilios	Comentarios
Plato para dorar	Siga las instrucciones del fabricante. El fondo del recipiente debe ser de un mínimo de 3/16 inch (5 mm) por encima de las placas que están girando. El uso incorrecto puede causar grietas en las placas.
Vajilla	Solo apto para microondas. Siga las instrucciones del fabricante. No use platos rotos o astillados.
Jarras de vidrio	Siempre quite la tapa. Úselas solo para calentar los alimentos hasta que esté tibio. La mayoría de los frascos de vidrio no son resistentes al calor y
Cristalería	Cristalería de horno resistente al calor solamente. Asegúrese de que no haya adornos metálicos. No use platos rotos o astillados.
Bolsas para cocinar	Siga las instrucciones del fabricante. No cierre las bolsas con cordones metálicos. No haga agujeros para salida del vapor. Debería estar abiertos como descrito en el embalaje.
Platos y tazas de papel.	Úselo solo para cocinar / calentar a corto plazo. No deje el horno desatendido mientras cocina.
Toallas de papel	Úselo para cubrir los alimentos para recalentar y absorber grasas. Use con supervisión solo para cocinar a corto plazo.
Pergamino Papel	Úselo como una cubierta para evitar salpicaduras o una envoltura para cocinar al vapor
Plástica	Utilice solamente la plástica apta para hornos microondas. Siga las instrucciones del fabricante. Sobre el producto debería ser marcado: "Microwave Safe". Algunos recipientes de plástico se ablandan, ya que la comida del interior se calienta. Las "bolsas de ebullición" y las bolsas de plástico bien cerradas se deben cortar, perforar o ventilar según las instrucciones del paquete.
Envoltura de plástico	Solo apto para microondas. Úselo para cubrir los alimentos durante la cocción para retener la humedad. No permita que la envoltura de plástico toque los alimentos.
Termómetros	Solo apto para microondas (termómetros de carne y dulces).
Papel encerado	Úselo como una cubierta para evitar salpicaduras y retener la humedad.

## Materiales a evitar en horno microondas

Utensilios	Comentarios
Bandeja de aluminio	Puede causar arcos. Transfiera los alimentos a un plato apto para microondas
Cartón de alimentos	Puede causar arcos. Transfiera los alimentos al mango de metal para platos apto para microondas
Metal o utensilios de metal	El metal protege los alimentos de la energía de microondas. Los adornos metálicos pueden causar que los utensilios recortados se arqueen.
Lazos metálicos	Lazos metálicos pueden causar arcos y provocar un incendio en el horno.
Bolsas de papel	Puede provocar un incendio en el horno.
Espuma de	La espuma plástica puede derretir o contaminar el líquido en el interior cuando se expone a altas temperaturas. .
Madera	La madera se secará cuando se use en el horno microondas y puede partirse o agrietarse .

# CONFIGURAR SU HORNO

## Nombres del horno, partes y accesorios

Retire el horno y todo el material del cartón y la cavidad del horno. Su horno viene con los siguientes accesorios:

Bandeja de cristal	1
Conjunto de anillo giratorio	1
Manual de instrucciones	1

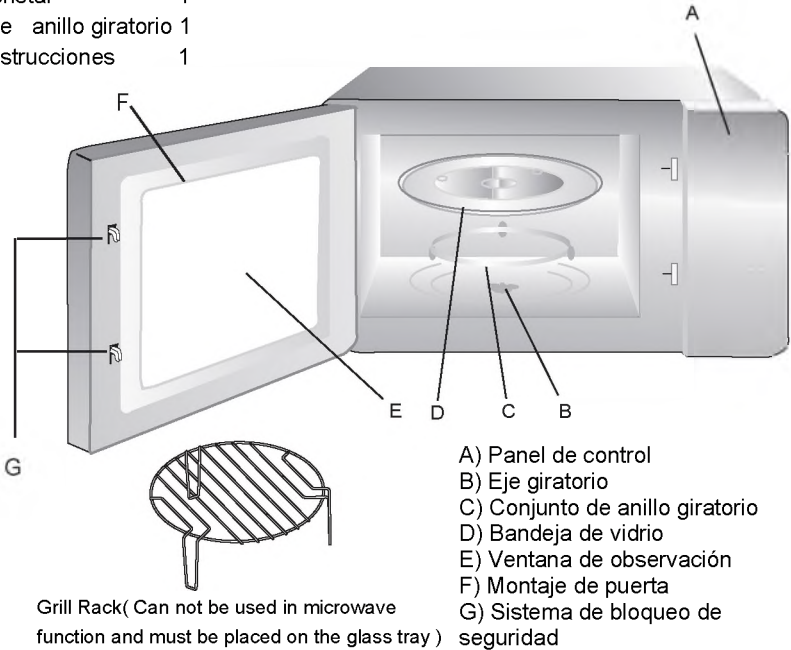

## Instalación de plataforma giratoria



- Nunca coloque la bandeja de vidrio al revés. La bandeja de vidrio nunca se debe restringir.
- Tanto la bandeja de vidrio como el conjunto de anillo giratorio deben usarse siempre durante la cocción.
- Todos los alimentos y contenedores de alimentos siempre se colocan en la bandeja de vidrio para cocinar.
- Si el conjunto de la bandeja de vidrio o el anillo giratorio se raja o rompe, comuníquese con el centro de servicio autorizado más cercano.

# Instalación de encimera

Retire todo el material de embalaje y accesorios. Examine el horno en busca de daños tales como abolladuras o puertas rotas. No lo instale si el horno está dañado.

Cabinet: Remove any protective film found on the microwave oven cabinet surface.  
Do not remove the light brown Mica cover that is attached to the oven cavity to protect the magnetron.

## 1. Instalación

Seleccione una superficie nivelada que proporcione suficiente espacio abierto para las ventilaciones de entrada y / o salida

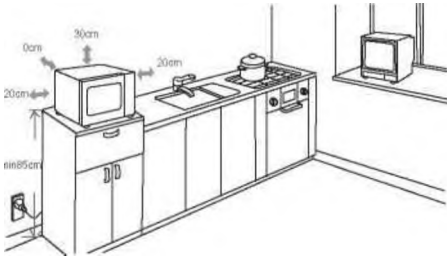

(1) La altura mínima de instalación es de 85 cm.

(2) La superficie posterior del electrodoméstico se colocará contra una pared.

Deje un espacio mínimo de 30 cm por encima del horno, se requiere un espacio mínimo de 20 cm entre el horno y las paredes adyacentes.

(3) No quite las patas del fondo del horno.

(4) Bloquear las aberturas de entrada y / o salida puede dañar el

horno.

(5) Coloque el horno lo más lejos de radios y TV como sea posible. El funcionamiento del horno microondas puede causar interferencia a su Recepción de radio o de televisión.

2. Conecte su horno a una enchufe.

Asegúrese de que el voltaje y la frecuencia son mismos como el voltaje y la frecuencia en la etiqueta con las características.

**ADVERTENCIA:** no instale el horno sobre una estufa u otro producto de calor.

Si se instala cerca o sobre una fuente de calor, el horno podría dañarse y la garantía no sería válida.

La superficie accesible puede estar caliente durante la operación.







## Instrucciones de operación

### 1. Ajuste del reloj





Cuando el horno microondas está electrificado, la pantalla mostrará "0:00", el timbre sonará una vez.

- 1) Presione "**Kitchen Timer/Clock**" dos veces para seleccionar la función del reloj, las cifras de la hora parpadearán.
- 2) Gire "" para **ajustar las cifras de hora**, el tiempo de entrada debe estar entre 0 y 23.
- 3) Presione "**Kitchen Timer/Clock**" y las cifras de los minutos parpadearán.
- 4) Gire "" para **ajustar las cifras de minutos**, el tiempo de entrada debe estar entre 0 y 59.
- 5) Presione "**Kitchen Timer/Clock**" para finalizar la configuración del reloj. ":" parpadeará y el tiempo se iluminará.

Nota: 1) Si el reloj no está configurado, no funcionará cuando esté encendido.

- 2) Durante este proceso de configuración del reloj, si presiona "Parar / Borrar", el horno volverá al estado anterior automáticamente.

### 2. Cocción en microondas

Presione "**Microwave**"  vez, la pantalla muestre "P100". Presione "**Microwave**" repetidamente o gire "" para elegir la potencia que desea, y "P100", "P80", "P50", "P30" o "P10" se mostrarán por cada presión  ional. Luego presione "**Start/+30sec/Confirm**" para confirmar, y gire "" para configurar el tiempo de cocción de 0:05 a 95:00. Presione "**Start/+30sec/Confirm**" nuevamente para comenzar a cocinar.

Ejemplo: si desea utilizar una potencia de microondas del 80% para cocinar durante 20 minutos, puede utilizar el horno como se indica a continuación.

- 1) Presione "**Microwave**" una vez, la pantalla mostrará "P100".
- 2) Presione "**Microwave**" una vez más o gire "" para elegir 80% de potencia de microondas.
- 3) Presione "**Start/+30sec/Confirm**" para confirmar, y la pantalla mostrará "P 80".
- 4) Gire "" para ajustar el tiempo de cocción hasta que el horno muestre "20:00".
- 5) Presione "**Start/+30sec/Confirm**" para comenzar a cocinar.

Nota: las cantidades de pasos para el tiempo de ajuste del interruptor de codificación son las siguientes:

- 0 — 1 min: 5 segundos
- 1 — 5 min: 10 segundos
- 5—10 min : 30 segundos
- 10—30 min : 1 minuto
- 30—95 min : 5 minutos

## "Microonda" Pad instrucciones

Orden	Pantalla	Microonda Potencia
1	P100	100%
2	P80	80%
3	P50	50%
4	P30	30%
5	P10	10%



### 3. Cocina a la parrilla o combinada

Presione "**Grill/Combi**" una vez, la pantalla mostrará "G" y presione "**Grill/Combi**"

repetidamente o gire el " " para elegir la potencia que desea, y "G", "C-1" o "C-2" se mostrarán por cada presión agregada. Luego presione "**Start/+30sec/Confirm**" para

confirmar, y gire " " para configurar el tiempo de cocción de 0:05 a 95:00. "**Start/+30sec/Confirm**" nuevamente para comenzar a cocinar.

Ejemplo: si desea utilizar el 55% de potencia de microondas y el 45% de potencia de la parrilla (C-1) para cocinar durante 10 minutos, puede operar el horno según los siguientes pasos.

- 1) Presione "**Grill/Combi**" una vez que la pantalla muestre "G"
- 2) Presione "**Grill/Combi**" de nuevo o gire " " para seleccionar combi 1 modo.
- 3) Presione "**Start/+30sec/Confirm**" para confirmar, y la pantalla mostrará "C-1".
- 4) Gire " " para ajustar el tiempo de cocción hasta que el horno no muestre "10:00".
- 5) Presione "**Start/+30sec/Confirm**" para empezar de cocinar.

## "Grill/Combi." Pad instrucciones

Orden	Pantalla	Microonda Potencia	Parilla Potencia
1	G	0%	100%
2	C-1	55%	45%
3	C-2	36%	64%

**Nota: Si pasa la mitad del tiempo de la parrilla, el horno suena dos veces, y esto es normal.** Para tener un mejor efecto de asar los alimentos, debe darles la vuelta, cerrar la puerta y luego presionar "Start/+30Sec./Confirm" para continuar cocinando. Si no funciona, el horno continuará funcionando.

## 4. Inicio rápido

- 1) En estado de espera, presione "Start/+30sec/Confirm" para comenzar a cocinar con 100% de potencia durante 30 segundos, cada vez que presione, aumentará el tiempo de cocción de 30 segundos hasta 95 minutos.
- 2) En microondas, parrilla, cocción combinada o tiempo de descongelación, cada vez que presiona "Start/+30sec/Confirm" puede aumentar 30 segundos de tiempo de cocción.
- 3) En estado de espera, gire "▲" a la izquierda para configurar el tiempo de cocción con 100% de potencia de microondas. Después de elegir el tiempo de cocción, presione "Start/+30sec/Confirm" para comenzar a cocinar.

## 5. Descongelamiento por peso

- 1) Presione "Weight Defrost" una vez, y el horno mostrará "dEF1".
- 2) Gire "▲" para seleccionar el peso de los alimentos de 100 a 2000 g.
- 3) Presione "Start/+30sec/Confirm" para comenzar a descongelar.
- 4) Gire "▲" para seleccionar el peso de los alimentos de 100 a 2000 g.
- 5) Presione "Start/+30sec/Confirm" para comenzar a descongelar.

## 6. Descongelamiento por tiempo





- 1) Presione "Time Defrost" una vez, y el horno mostrará "dEF2".
- 2) Gire "▲" para seleccionar el tiempo de descongelamiento. El tiempo MAX es de 95 minutos.
- 3) Presione "Start/+30sec/Confirm" para comenzar a descongelar. La potencia de descongelamiento es P30, y no se puede cambiar.

## 7. Temporizador de cocina

- 1) Presione "**Kitchen Timer/ Clock**" una vez, y el horno mostrará "dEF2".
- 2) Gire " " para ingresar el tiempo correcto. (El tiempo máximo de cocción es de 95 minutos).
- 3) Presione "**Start/+30sec/Confirm**" para confirmar la configuración, el indicador del reloj parpadeará.
- 4) Cuando se alcanza la hora de la cocina, el indicador del reloj se apagará. El timbre sonará 5 veces. Si el reloj está configurado (sistema de 24 horas), la pantalla mostrará la hora actual.

Nota: El tiempo de cocina difiere del sistema de 24 horas, Kitchen Timer es un temporizador.

## 8. Menú automatico

- 1) Gire " " a la derecha para elegir el menú, y se mostrará "A-1" a "A-8", que significa pizza, carne, vegetales, pasta, papa, pescado, pasta, bebidas y palomitas de maíz.
- 2) Presione "**Start/+30Sec./Confirm**" para confirmar.
- 3) Gire " " para elegir el peso predeterminado como el gráfico del menú
- 4) Presione "**Start/+30Sec./Confirm**" para comenzar a cocinar.  
Ejemplo: si desea utilizar el "Menú automático" para cocinar pescado por 350 g.
  - 1) Gire " " en sentido horario hasta que aparezca la pantalla "A-6".
  - 2) Presione "**Start/+30Sec./Confirm**" para confirmar.
  - 3) Gire " " para seleccionar el peso del pescado hasta que aparezca "350".
  - 1) Presione "**Start/+30Sec./Confirm**" para comenzar a cocinar.



Carta del menú:

Menú	Peso	Pantalla
A-1 Pizza	200 g	200
	400 g	400
A-2 Carne	250 g	250
	350 g	350
	450 g	450
A-3 Verduras	200 g	200
	300 g	300
	400 g	400
A-4 Pasta	50g(con 450 ml agua fría)	50
	100g(con 800ml agua fría )	100
A-5 Patatas	200 g	200
	400 g	400
	600 g	600
A-6 Pescado	250 g	250
	350 g	350
	450 g	450
A-7 Bebidas	1 taza(120 ml)	1
	2 tazas (240 ml)	2
	3 tazas (360ml)	3
A-8 Popcorn	50 g	50
	85 g	85
	100 g	100

## 9. Cocina de secciones múltiples

Como máximo se pueden configurar 2 secciones para cocinar. En la cocción de varias secciones, si una sección se está descongelando, entonces la descongelación se colocará en la primera sección.

Ejemplo: si desea descongelar alimentos durante 5 minutos y luego cocinar con 80% de potencia de microondas durante 7 minutos, hágalo de la siguiente manera:

- 1) Presione "Time Defrost" una vez, y el horno mostrará "dEF2".
- 2) Gire "" para seleccionar el tiempo de descongelamiento hasta que aparezca "5:00" en la pantalla.
- 3) Presione "Microwave" una vez, la pantalla mostrará "P100"
- 4) Presione nuevamente "Microwave" o gire "" para elegir 80% de potencia de microondas.
- 5) Presione "Start/+30Sec/Confirm" para confirmar, y la pantalla mostrará P 80.
- 6) Gire "" para ajustar el tiempo de cocción hasta que el horno muestre las 7:00
- 7) Presione "Start/+30Sec/Confirm" para comenzar a cocinar, y el zumbador sonará una vez para la primera sección, el tiempo de descongelamiento cuenta atrás; Cuando finalice la descongelación, sonará una vez más el timbre al ingresar a la segunda cocción. Al terminar la cocción, suena el timbre cinco veces.

## 10 Función de consulta

- 1) En los estados de microondas, parrilla y cocción combinada, presione "Microwave" y la potencia actual se mostrará durante 3 segundos. Después de 3 segundos, el horno volverá al estado anterior;
- 2) En el estado de cocción, presione "KitchenTimer/Clock" para consultar la hora y la hora se mostrará durante 3 segundos.

## 11. Función de bloqueo para niños

Bloqueo: en estado de espera, presione "Stop/Clear" durante 3 segundos, se escuchará un pitido largo que indica que ingresa al estado de bloqueo para niños y se mostrará el indicador de bloqueo y la hora actual se mostrará si la hora se ha configurado; de lo contrario, la pantalla mostrará "  ".

Bloqueo al salir: en estado bloqueado, presione "Stop/Clear" durante 3 segundos, habrá un largo "pitido" que indica que se ha liberado el bloqueo.

## Solución de problemas

<b>Normal</b>	
Horno microondas interfiere con la recepción de TV	La recepción de radio y TV puede interferirse cuando el horno microondas funciona. Es similar a la interferencia de pequeños electrodomésticos, como mezcladores, aspiradoras y ventiladores eléctricos.  Es normal.
Luz tenue del horno	En la cocina de microondas de baja potencia, la luz del horno puede atenuarse. Es normal.
El vapor se acumula en la puerta, el aire caliente sale de los respiraderos	Al cocinar, puede salir vapor de los alimentos. La mayoría saldrá de los respiraderos. Pero algunos pueden acumularse en lugares frescos como la puerta del horno. <b>Es normal.</b>
El horno comenzó accidentalmente sin comida.	Está prohibido hacer funcionar la unidad sin ningún alimento dentro. Es muy peligroso.

<b>Problema</b>	<b>Posible Causa</b>	<b>Remedio</b>
El horno no se puede encender.	(1) El cable de alimentación no está enchufado firmemente.	Desenchufar. Luego, vuelva a enchufar después de 10 segundos.
	(2) Funcionan el fusible o disyuntor	Reemplace el fusible o reinicie el disyuntor (reparado por personal profesional de nuestra compañía)
	(3) Problemas con la salida.	Pruebe el tomacorriente con otros aparatos eléctricos.
El horno no calienta.	(4) La puerta no está bien cerrada.	Cierra bien la puerta.



De acuerdo con la directiva Residuos de equipos eléctricos y electrónicos (RAEE), los RAEE deben recogerse y tratarse por separado. Si en algún momento en el futuro necesita deshacerse de este producto, NO lo deseche con la basura doméstica. Envíe este producto a los puntos de recogida de RAEE cuando estén disponibles.



PRT

# Forno Microondas

## MANUAL DE INSTRUÇÕES

MWHGD23W / MWHGD23B / MWHM23S



## PRECAUÇÕES PARA EVITAR POSSÍVEIS EXPOSIÇÕES A POTÊNCIA EXCESSIVA DO MICROONDAS

(a) Não utilize o microondas com a porta aberta, pois pode resultar em exposição nociva a potência de microondas.

É igualmente importante não quebrar ou alterar os dispositivos de bloqueio de segurança.

(b) Não coloque qualquer objeto entre a face frontal do microondas e a porta, nem permita que pó ou resíduos líquidos de limpeza se acumulem nas superfícies das grelhas.

(c) **ADVERTÊNCIA:** se a porta ou alguns componentes da porta se encontram danificados, então não utilize o microondas até ser reparado por um técnico competente.

## ADENDA

Se o aparelho não for mantido em bom estado de limpeza, a sua superfície pode se degradar e afetar a vida útil do aparelho, criando mesmo uma condição potencial perigosa.

### Especificações

Modelo:	MWHGD23W / MWHGD23B / MWHM23S
Tensão nominal	230V~50Hz
Potência de entrada nominal (microondas):	1250W
Potência de saída nominal (microondas):	800W
Potência de entrada nominal (Grill):	1000W
Capacidade:	23L
Diâmetro do prato rotativo:	270mm
Dimensões externas:	485x406x293mm
Peso líquido:	Approx. 14.0 kg

## **CONSELHOS DE SEGURANÇA IMPORTANTES**

Para reduzir o risco de incêndio, choque elétrico, ferimentos ou exposição a potência excessiva do forno de microondas ao usar o aparelho, siga as seguintes precauções:

1. Leia e respeite o anterior capítulo:

**"PRECAUÇÕES PARA EVITAR POSSÍVEIS EXPOSIÇÕES À POTÊNCIA EXCESSIVA DO MICROONDAS".**

2. Este aparelho pode ser usado por crianças com idade superior a oito anos e por pessoas com capacidades físicas, sensoriais ou mentais reduzidas ou falta de experiência e conhecimento, se receberem supervisão ou instrução sobre o uso seguro do aparelho e entenderem os perigos envolvidos. As crianças não devem brincar com o aparelho. A limpeza e manutenção regulares não devem ser feitas por crianças, a menos que maiores de oito anos e supervisionadas. Crianças com menos de oito anos de idade devem ser mantidas afastadas do aparelho, a menos que sejam supervisionadas continuamente por um adulto.

3. Mantenha o aparelho e o cabo fora do alcance de crianças com menos de oito anos.

4. Se o cabo de alimentação estiver danificado, deve ser substituído pelo fabricante, agente de serviço ou pessoas devidamente qualificada a fim de evitar riscos. (Para aparelhos com acessório tipo Y)

5. **AVISO:** Certifique-se de que o aparelho está desligado antes de substituir a lâmpada, para evitar risco de choque elétrico.

6. **AVISO:** Existem riscos para pessoas não competentes ao executar qualquer operação de serviço ou reparo que envolva a remoção de qualquer tampa de protecção contra a exposição à potência do microondas.

7. **AVISO:** Líquidos e outros alimentos não devem ser aquecidos em recipientes selados, pois podem rebentar.

8. Ao aquecer alimentos em recipientes de plástico ou papel, vigie o forno devido à possibilidade de ignição de chamas.
9. Use apenas utensílios adequados para microondas.
10. Se o aparelho emitir fumo, desligue ou desconecte-o da tomada e mantenha a porta do aparelho fechada para abafar as chamas.
1. O aquecimento de bebidas no microondas pode resultar em ebulição eruptiva atrasada pelo que é necessário um cuidado extra ao manusear o recipiente.
2. O conteúdo dos biberões e dos boidões de comida para bebé deve ser agitado ou mexido e a temperatura verificada, antes do consumo dos bebés a fim de evitar queimaduras.
3. Os ovos crus ou cozidos inteiros não devem ser aquecidos em fornos de microondas, pois podem rebentar mesmo após a conclusão do aquecimento no microondas.
4. O forno deve ser limpo regularmente e os depósitos de alimentos removidos.
5. A não manutenção do forno em condições limpas pode levar à deterioração da superfície e afectar adversamente a vida útil do aparelho, podendo também criar uma condição perigosa.
6. O aparelho não deve ser instalado atrás de portas ou em espaços encerrados, para evitar sobreaquecimento. (não aplicável a aparelhos com porta decorativa.)
7. Use apenas a sonda de temperatura recomendada para este forno. (para fornos providos de instalações para usar uma sonda com sensor de temperatura.)
8. O microondas não deve ser colocado em nenhum armário, a menos que esteja certificado para o efeito.
9. O microondas deve ser operado com a porta decorativa aberta.

(para fornos com porta decorativa.)

10. Este aparelho deve ser usado apenas em ambientes domésticos como por exemplos:

11.- zonas de cozinha em lojas, escritórios e outros locais de trabalho;

- clientes em hotéis, motéis, alojamento local e outros ambientes similares.

-Quintas e fazendas;

21. O forno microondas é destinado ao aquecimento de alimentos e bebidas. A secagem de alimentos, roupas, chinelos, esponjas, panos húmidos ou produtos semelhantes podem levar a um risco de ferimentos, ignição ou incêndio.

22. Recipientes metálicos para alimentos e bebidas não são permitidos no microondas durante o cozimento.

23. O aparelho não deve ser limpo por aparelhos de limpeza a vapor.

24. O aparelho destina-se a ser utilizado de forma independente.

25. A superfície traseira do aparelho deve estar próxima da parede.

12.26. Os aparelhos não devem ser operados por meio de um relógio externo ou sistema de controle remoto separado.

27. A temperatura das superfícies acessíveis pode estar alta quando o aparelho estiver em funcionamento.

28. AVISO: Quando o aparelho é utilizado no modo combi, as crianças só devem usar o forno sob a supervisão de um adulto devido às elevadas temperaturas geradas.

**LEIA ATENTAMENTE E MANTENHA PARA FUTURAS  
NECESSIDADES**

## **Reduzir o Risco de Ferimentos Pessoais**

### **Instalação ligação-terra**

#### **PERIGO**

Risco de choque elétrico. Tocar em alguns componentes internos pode causar ferimentos graves ou morte. Não desmonte este aparelho.

#### **AVISO**

Risco de choque elétrico: O uso inadequado do fio terra pode resultar em choque elétrico. Não conecte a nenhuma tomada até que o aparelho esteja correctamente instalado e com ligação terra.

Este aparelho deve ter ligação terra. No caso de um curto-circuito elétrico, o aterramento reduz o risco de choque elétrico, fornecendo um fio de escape para a corrente eléctrica.

Este aparelho está equipado com um cabo com um fio e ficha terra. A ficha deve estar ligada a uma tomada devidamente instalada e com ligação terra.

Consulte um electricista ou técnico qualificado para o caso de não entender as instruções

de aterramento ou se tiver dúvidas sobre se o aparelho tem uma adequada ligação terra.

Se for necessário usar um cabo de extensão, use apenas um cabo de extensão de três tomadas.

1. O aparelho vem com um cabo de ligação curto para reduzir os riscos resultantes de se envolver ou tropeçar em cabos mais longos.

2. Se um conjunto de cabos longos ou extensão for usado:

1) A classificação eléctrica marcada do conjunto de cabos ou extensão deve ser pelo menos igual à classificação eléctrica do aparelho.

2) O cabo de extensão deve ser um cabo de 3 fios do tipo terra.

3) O cabo longo deve ser colocado de modo a que não fique pendurado sobre a bancada ou mesa onde possa ser puxado por crianças ou causar quedas e danos corporais.

## LIMPEZA

Comece por desligar o aparelho da tomada.

1. Limpe a cavidade do forno com um pano levemente húmido.
2. Limpe os acessórios de forma normal em água com sabão.
3. A moldura da porta, as grelhas e peças próximas devem ser limpas cuidadosamente com um pano húmido quando estiverem sujas.
4. Não use produtos de limpeza abrasivos ou raspadores de metal afiados para limpar o vidro da porta do forno, pois podem arranhar a superfície e riscar o vidro.
5. Dica de limpeza --- Para facilitar a limpeza das paredes da cavidade por vezes atingida por alimentos cozidos, coloque meio limão numa tigela, adicione 300 ml de água e aqueça na potência 100% microondas durante 10 minutos. Seque o forno com um pano suave e seco.

Consulte as instruções "Materiais que pode usar no microondas e materiais evitar no microondas". Podem haver certos utensílios não metálicos que não são seguros para uso no microondas. Em caso de dúvida, pode testar o utensílio em questão seguindo o procedimento abaixo.

Teste de Utensílios:

1. Encha um recipiente para microondas com uma chávena de água fria (250 ml) junto com o utensílio em questão.
2. Aqueça durante um minuto na temperatura máxima.
3. Encha cuidadosamente o utensílio. Se o utensílio vazio estiver quente, não o use para cozinhar no microondas.
4. Não ultrapasse o tempo de aquecimento em mais de um minuto

## Materiais que pode utilizar no microondas

Utensílios	Observações
Prato rotativo	Siga as instruções do fabricante. O fundo do prato rotativo deve estar pelo menos 5 mm acima da plataforma giratória. O uso incorrecto pode causar a quebra da plataforma giratória.
Louça	Use apenas louça compatível para microondas. Siga as instruções do fabricante. Não use pratos rachados ou lascados.
Jarros de vidro	Retire sempre a tampa. Aqueça os alimentos em períodos curtos. A maioria dos frascos de vidro não é resistente ao calor e pode quebrar.
Copos e outros artigos em vidro	Use apenas copos resistentes ao calor. Verifique se não têm acabamento metálico. Não use copos rachados ou lascados
Sacos para cozinhar	Siga as instruções do fabricante. Não feche os sacos com laços de metal. Abra pequenos furos para permitir que o vapor escape.
Copos e pratos de papel	Utilize apenas para cozinhar/aquecer em curtos períodos. Não deixe o forno sem vigilância durante o aquecimento/cozinhar.
Toalhas de papel	Use para cobrir alimentos, para reaquecer e absorver gordura. Use com supervisão e apenas para cozinhar em prazos curtos.
Papel Pergaminho	Use como cobertura para evitar respingos ou para envolver a comida enquanto cozinha.
Plástico	Use apenas plástico certificado e rotulado como "Seguro para microondas" e siga as instruções do fabricante do plástico. Alguns recipientes de plástico amolecem quando a comida aquece. Os "sacos para cozer" e outros sacos plásticos fechados devem ser perfurados ou ventilados conforme indicado na embalagem.
Película plástica	Use apenas película certificada para microondas e para cobrir os alimentos durante o cozimento e reter a humidade. Não permita que o filme plástico toque nos alimentos.
Termómetros	Use aparelhos certificados para microondas (termómetros de carnes e doces).
Papel de cera	Use como cobertura para evitar respingos e reter a humidade.

## Materiais a evitar no microondas

Utensílios	Notas
<u>Bandeja em alumínio</u>	Podem causar faíscas. Coloque os alimentos num prato seguro para microondas
<u>Embalagem em cartão</u>	Podem causar faíscas. Coloque os alimentos num prato seguro para microondas
<u>Embalagens metálicas</u>	Impedem que o calor do microondas chegue aos alimentos e podem causar faíscas.
Pegas metálicas	Podem causar faíscas e incêndio.
Sacos de papel	Podem causar fogo.
Espuma sintéticas	Se sujeitas a altas temperaturas podem derreter ou contaminar alimentos e líquidos.
Madeira	A madeira irá secar dentro do microondas podendo rachar.

# MONTAR O SEU FORNO

## Nomes das partes e acessórios do forno

Retire o forno e todos os materiais da caixa e da cavidade do forno.

O seu forno vem com os seguintes acessórios:

Bandeja de vidro 1

Montagem do anel 1

Manual de instruções 1

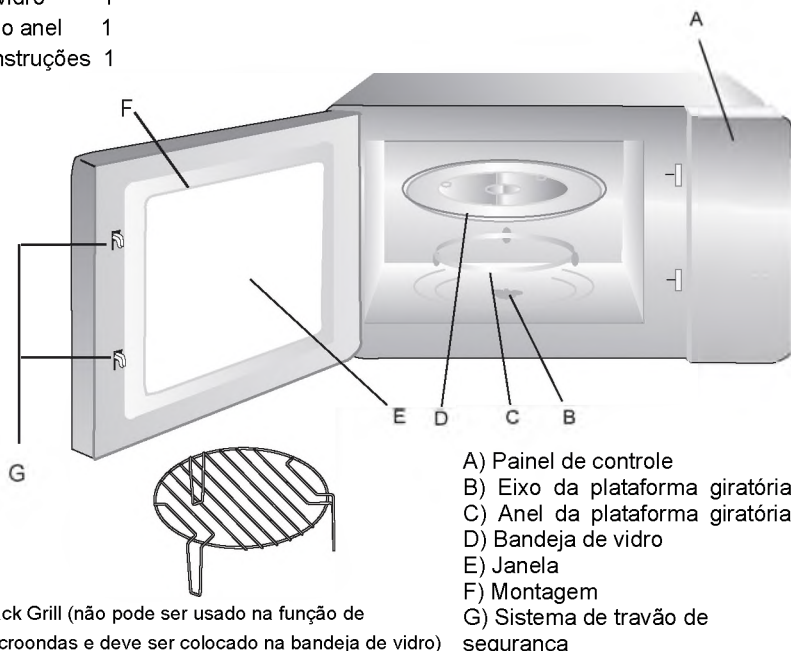

Rack Grill (não pode ser usado na função de microondas e deve ser colocado na bandeja de vidro)

## Plataforma - Instalação

Entrada  
(inferior)

Bandeja  
de vidro

Eixo da  
plataforma

Anel da plataforma  
giratória

- Nunca coloque a bandeja de vidro virada para baixo nem de alguma forma restringida.
- A bandeja de vidro e o anel da plataforma giratória devem ser sempre usados durante o cozimento.
- Todos os alimentos e recipientes de comida devem ser sempre colocados na bandeja de vidro para cozinhar.
- Se o conjunto da bandeja de vidro ou do anel da plataforma giratória quebrar ou estalar, entre em contato com o centro de serviço autorizado mais próximo.



## Instalação da Bancada

Remova todo o material de embalagem e acessórios. Examine o forno em relação a danos, amolgadelas ou portas quebradas. Não instale se o forno estiver danificado.

## Instalação

1. Selecciona uma superfície nivelada e com folga de espaço para as entradas e saídas de ar do aparelho.

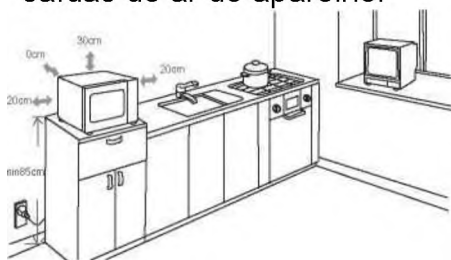

- (1) A altura mínima para instalação é de 85 cm.
- (2) A superfície traseira do aparelho deve ficar próxima da parede. Deixe uma folga mínima de 30 cm acima do forno e uma de 20 cm entre o forno e qualquer parede adjacente.
- (3) Não retire as pernas do fundo do forno.
- (4) O bloqueio das aberturas de entrada e/ou saída pode danificar o forno.

Armário: Remova qualquer filme protector da superfície do microondas.

Não remova a tampa Mica marrom clara que está ligada à cavidade do forno para proteger o magnetron.

- (5) Coloque o forno o mais longe possível de rádios e TVs. O microondas ligado pode causar interferência no seu rádio ou televisor.
2. Ligue o forno a uma tomada doméstica padrão. Certifique-se de que a voltagem e a tensão da tomada correspondem a da classificação no rótulo.

**AVISO:** Não instale sobre um fogão ou outro produtor de calor. Se instalado próximo ou sobre uma fonte de calor, o forno pode ficar danificado e a garantia não será válida.



As paredes externas do microondas podem aquecer durante a operação.



## Instruções de uso

### 1. Definição do relógio

Quando o microondas estiver ligado a corrente, a tela exibirá "0:00" e a campainha tocará uma vez.

- 1) Pressione "**Kitchen Timer/Clock**" duas vezes para seleccionar a função do relógio. Os dígitos das horas piscarão.
- 2) Ligue " " para ajustar o horário, com o intervalo de entre 0–23.
- 3) Pressione "**Kitchen Timer/Clock**", os números dos minutos piscarão.
- 4) Ligue " " para ajustar os minutos, com o intervalo entre os 0–59.
- 5) Pressione "**Kitchen Timer/Clock**" para concluir a definição do relógio, o símbolo ":" irá piscar e o tempo escolhido será exibido.

Notas: 1) Se o relógio não estiver ajustado, ele não funcionará quando ligar a corrente.  
2) Durante o processo de ajuste do relógio, se pressionar "**Stop/Clear**", o forno retornará automaticamente ao modo anterior



### 2. Cozinhar com o microondas

Pressione "**Microwave**" uma vez, o ecrã exibirá "P100". Pressione "**Microwave**"

repetidamente ou ligue " " para escolher a opção de calor que deseja e "P100", "P80" "P50", "P30" ou "P10" serão exibidos a cada clique adicional. Depois pressione "

**Start/+30sec/Confirm**" para confirmar e rode " " para definir o tempo de cozedura de 0:05 até 95:00. Pressione novamente "**Start/+30sec/Confirm**" para começar a cozinhar.

Exemplo: Se quiser usar 80% de potência de microondas para cozinhar durante 20 minutos, poderá utilizar o forno conforme as seguintes etapas.

- 1) Pressione "**Microwave**" uma vez, e o ecrã exibe "P100".
- 2) Pressione "**Microwave**" outra vez ou rode " " para escolher 80% potência do microondas.
- 3) Pressione "**Start/+30sec/Confirm**" para confirmar e o ecrã exibe "P 80".
- 4) Rode " " para ajustar o tempo de cozinhar até o forno exibir "20:00".
- 5) Pressione "**Start/+30sec/Confirm**" para começar a cozinhar.

Nota: as opções de etapas para tempo de ajuste da chave de codificação são as seguintes:

- 0—1 min : 5 segundos
- 1—5 min : 10 segundos
- 5—10 min : 30 segundos
- 10—30 min : 1 minuto
- 30—95 min : 5 minutos

## "Microondas Painel instruções

"	Tela	Potência Microondas
1	P100	100%
2	P80	80%
3	P50	50%
4	P30	30%
5	P10	10%



### 2. Grelhar ou cozinhar com Combi

Pressione uma vez "**Grill/Combi**", o ecrã irá exibir "G", pressione "**Grill/Combi**"

Rode de forma repetida o  para escolher a potência desejada e os símbolos "G", "C-1" or "C-2" serão exibidos a cada clique. Posteriormente pressione

"**Start/+30sec/Confirm**" para confirmar e rode  para definir o tempo de cozedura de 0:05 até 95:00. Pressione novamente "**Start/+30sec/Confirm**" para começar a cozinhar.

Exemplo: Se deseja usar 55% de potência de microondas e 45% de potência da grelha (C-1) para cozinhar durante 10 minutos, então pode operar o forno da seguinte maneira.

- 1) Pressione uma vez "**Grill/Combi**", o ecrã exibirá " G "
- 2) Pressione "**Grill/Combi**" novamente e rode  para escolher combi e modo 1.
- 3) Pressione "**Start/+30sec/Confirm**" para confirmar, e o ecrã exibirá "C-1".
- 4) Rode  para ajustar o tempo de cozedura até o forno exibir "10:00".
- 5) Pressione "**Start/+30sec/Confirm**" para começar a cozinhar.

### "Grill/Combi." Painel Instruções

Opção	Ecrã	POTÊNCIA MICROONDAS	POTÊNCIA GRELHA
1	G	0%	100%
2	C-1	55%	45%
3	C-2	36%	64%

**Nota: Quando passar metade do tempo da grelha, o forno soará a campainhas duas vezes.** Para um melhor resultado ao grelhar alimentos, deve virá-los, fechar a porta e pressionar press "**Start/+30Sec./Confirm**" para continuar a cozinhar. Sem esta operação, o forno continuará funcionando.

#### 4. Início rápido

- 1) Na opção de espera, pressione " **Start/+30Sec./Confirm** " para começar a cozinhar com 100% de potência durante 30 segundos, cada pressão adicionada aumentará em 30 segundos o tempo de cozimento até um máximo de 95 minutos.
- 2) No microondas em modo grelhador, cozimento combinado ou descongelar, cada vez que pressionar " **Start/+30Sec./Confirm** " estará a aumentar 30 segundos ao tempo de cozimento.
- 3) Em modo de espera, rode "  " para a esquerda para definir o tempo de cozedura na potência 100% do microondas.  
Após escolher o tempo de cozinhar, pressione " **Start/+30 Sec./Confirm** " para começar a cozinhar.

#### 5. Descongelar a peso

- 1) Pressione uma vez " **Weight Defrost** " e o ecrã exibirá "dEF1".
- 2) Rode "  " para seleccionar o peso da comida a descongelar, no intervalo de entre 100g a 2000 g.
- 3) Pressione " **Start/+30Sec./Confirm** " para começar a descongelar.



#### 6. Descongelar pelo relógio

- 1) Pressione uma vez " **Time Defrost** " e o ecrã exibirá "dEF2".
- 2) Rode "  " para seleccionar o tempo para descongelar, sendo o limite máximo de 95 minutos.
- 3) Pressione " **Start/+30Sec./Confirm** " para começar a descongelar. A potência para descongelar é P30 e não pode ser alterada.



#### 7. Relógio de cozinha

- 1) Pressione uma vez " **Kitchen Timer/ Clock** " e o ecrã exibirá "dEF2".
  - 2) rode "  " para adicionar o tempo correcto.( sendo o limite máximo de 95 minutos).
  - 3) Pressione " **Start/+30 Sec./Confirm** " para confirmar a configuração, o ecrã do relógio piscará.
  - 4) Quando terminar o tempo de cozedura, o ecrã do relógio apaga-se e a campainha soará cinco vezes. Se o relógio estiver definido no sistema de 24 horas, o ecrã exibirá a hora actual.
- Nota: O cronómetro da cozinha possui uma configuração diferente do de 24 horas.

## 8. Menu Auto

- 1) Rode "  " para a direita para escolher o menu, e surgirão as opções "A-1" to "A-8" que significam pizza, carne, vegetais, pasta, batatas, peixe, bebidas e pipocas.
- 2) Pressione " **Start/+ 30Sec./Confirm** " para confirmar.
- 3) Rode "  " para escolher o peso padrão do gráfico do menu.
- 4) Pressione " **Start/+30Sec./Confirm** " para começar a cozinhar.

Exemplo: Se quiser utilizar o "Menu Auto" para cozinhar peixe de 350g.

- 1) Rode "  " no sentido horário até surgir "A-6".
- 2) Pressione " **Start+ 30Sec./Confirm** " para confirmar.
- 3) Rode "  " para seleccionar o peso do peixe até surgir "350".
- 1) Pressione " **Start+ 30Sec./Confirm** " para começar a cozinhar.

O gráfico do menu:

Menu	Peso	Ecrã
A-1 Pizza	200 g	200
	400 g	400
A-2 Carne	250 g	250
	350 g	350
	450 g	450
A-3 Vegetais	200 g	200
	300 g	300
	400 g	400
A-4 Pasta	50g(com 450 ml de água fria)	50
	100g(com 800ml de água fria)	100
A-5 Batatas	200 g	200
	400 g	400
	600 g	600
A-6 Peixe	250 g	250
	350 g	350
	450 g	450
A-7 Bebidas	1 cop(120 ml)	1
	2 copos(240 ml)	2
	3 copos(360ml)	3
A-8 Pipocas	50 g	50
	85 g	85
	100 g	100

## 9. Cozinhar Multi-Secções

Podem ser definidas no máximo 2 secções para cozinhar. Ao cozinhar com várias secções, se uma secção estiver a descongelar, o degelo deve ser colocado na primeira secção.

Exemplo: se deseja descongelar alimentos durante 5 minutos e depois cozinhar com 80% de potência do microondas durante 7 minutos, opere da seguinte maneira:

Pressione uma vez " **Time Defrost** " e o microondas exibirá "dEF2".

2) Rode  " para seleccionar o tempo de descongelamento até exibir "5:00".

---

3) Clique " **Microwave** " uma vez, até surgir " P100" no ecrã.

4) Pressione novamente **Microwave** ou rode  para escolher a potência 80%.

5) Pressione **Start/+30Sec/Confirm** para confirmar e o ecrã exibir P 80

6) Rode  para ajustar o tempo de cozedura até ser exibido 7:00

7) Pressione **Start/+30Sec/Confirm** para começar a cozinhar e a campainha soará uma vez na primeira secção e o tempo para descongelar começa a contar. Quando terminar de descongelar, a campainha tocará novamente na segunda cozedura. Ao terminar a cozedura, a campainha toca cinco vezes.

## 10. Função de consulta

1) Nos modos de microondas, grelhador e combi, pressione " **Microwave** ", e a potência actual será exibida durante 3 segundos. Após 3 segundos, o forno retornará ao modo anterior;

2) No modo de cozedura, pressione" **Kitchen Timer/Clock** " para saber a hora e esta será exibida durante 3 segundos.

## 11. Função de bloqueio para crianças

Bloquear: no modo de espera, pressione" **Stop/Clear** " durante 3 segundos e ouvirá um longo sinal sonoro indicando o estado de bloqueio para crianças. O indicador de bloqueio será exibido bem como a hora actual, se definida. Caso a hora não esteja definida, a tela exibirá " **|||** ".

Desbloquear: no modo bloqueado, pressione " **Stop/Clear** " durante 3 segundos até ouvir um longo "beep" indicando que o bloqueio foi anulado.

## Resolução de Problemas

Normal	
microondas interferindo com a recepção da TV	A recepção de rádio e TV pode ter interferências quando o forno de microondas estiver a funcionar. É semelhante à interferência de pequenos electrodomésticos, como um misturador, aspirador de pó e ventilador eléctrico. É normal e não se deve preocupar.
Luz Fraca no Forno	Ao cozinhar com o microondas na baixa potência, a luz do forno pode ficar fraca. Tal é normal.
Vapor acumulado na porta, ar quente a sair das aberturas	Ao cozinhar, o vapor pode sair dos alimentos. A maioria sairá através das aberturas, mas algum vapor pode-se acumular nalgum local fresco como p.e. uma porta do forno. Não representa problema
O microondas começou acidentalmente sem comida.	É muito perigoso ligar o microondas sem alimentos dentro. Tal representa vários riscos.

Problema	Possível causa	Solução
O microondas não liga	(1) O cabo de alimentação não está bem ligado.	Desligue e volte a ligar passados 10 segundos
	(2) Fusível queimado ou disjuntor funciona.	Substitua o fusível ou reinicie o disjuntor (reparado por profissionais da nossa empresa)
	(3) Problemas com a tomada.	Teste a tomada com outros aparelhos eléctricos.
Microondas não aquece	(4) Porta mal fechada.	Feche bem a porta.



De acordo com a directiva sobre Resíduos de equipamentos eléctricos e electrónicos (WEEE), os WEEE devem ser colectados e tratados separadamente. Se no futuro precisar de descartar este produto, **NÃO** o deite junto com o lixo doméstico. Envie este produto para os pontos de colecta WEEE disponíveis. Contacte as autoridades locais ou o seu agente para pedir informações sobre reciclagem deste aparelho.

PN:1617000A57416



SVN

**Mikrovalovna pečica**

**NAVODILA ZA**

**UPORABO**

**MWHGD23W / MWHGD23B / MWHM23S**



# VARNOSTNI UKREPI ZA IZOGIBANJE PREKOMERNEMU

## IZPOSTAVLJANJU MIKROVALOVNEMU SEVANJU

(a) Ne poskušajte uporabljati pečico z odprtimi vrati, saj to lahko povzroči škodljivo izpostavljenost mikrovalovni energiji. Pomembno je, da ne lomite oz. posegate v varnostne spoje.

(b) Ne postavljajte nikakršnih predmetov med sprednjo stran pečice in vrata in ne dovolite nabiranja umazanije ali ostankov čistilnega sredstva na tesnilnih površinah.

(c) **POZOR:** V kolikor so vrata ali tesnila poškodovana, pečice ne uporabljajte, dokler je ne popravi ustrezno usposobljeno osebje.

## DODATEK

V kolikor se aparat ne čisti redno, to negativno vpliva na površine aparata, skrajša njegovo življenjsko dobo in povzroči nevarnost.

### Specifikacije

Model:	MWHGD23W / MWHGD23B / MWHM23S
Nazivna napetost:	230V~50 Hz
Nazivna vhodna moč(mikrovalovna):	1250 W
Nazivna izhodna moč(mikrovalovna):	800 W
Nazivna vhodna moč(žar):	1000 W
Prostornina pečice:	23 L
Premer vrtliivega pladnja:	270mm
Zunanje dimenzije:	485x406x293mm
Neto teža:	Pribl. 14 kg

## POMEMBNA VARNOSTNA NAVODILA OPOZORILO

Za zmanjšanje tveganja požara, električnega udara, telesnih poškodb ali prekomernega izpostavljanja mikrovalovni energiji, pri

uporabi Vašega aparata upoštevajte osnovne varnostne ukrepe, in sicer:

1. Pozorno preberite in sledite navodilom v delu »VARNOSTNI UKREPI ZA IZOGIBANJE PREKOMERNEMU IZPOSTAVLJANJU MIKROVALOVNEMU SEVANJU«

2. Aparat smejo uporabljati otroci nad 8 leti starosti, osebe z zmanjšanimi telesnimi, zaznavnimi in umskimi sposobnostmi ali s pomanjkljivim znanjem in izkušnjami, vendar izključno pod nadzorom osebe, ki ima navodila za varno uporabo in ob razumevanju nevarnosti, ki so prisotne ob uporabi. Otrokom ne dovolite, da se igrajo z aparatom. Otroci nad 8 leti starosti smejo vzdrževati ali čistiti aparat samo pod nadzorom odrasle osebe. Otroke mlajše od 8 let morate držati dlje od aparata, razen če so pod stalnim nadzorom.

3. Držite aparat in njegov kabel izven dosega otrok mlajših od 8 let.

4. V kolikor se električni kabel poškoduje, ga mora zamenjati proizvajalec, pooblaščen serviser ali ustrezno usposobljeno osebje, da bi se izognili tveganju. ( Za aparat z nastavkom tipa Y)

5. POZOR: Pred menjavo žarnice, preverite ali je aparat izklopljen iz električne vtičnice, da ne bi prišlo do nevarnosti električnega udara.

6. POZOR: Pokrov za zaščito od mikrovalovne energije sme odstraniti samo ustrezno usposobljena oseba, saj lahko v nasprotnem pride do telesnih poškodb in materialne škode.

7. POZOR: Tekočine in druge hrane ne segrevajte v zaprtih posodah zaradi nevarnosti eksplozije.

8. Pri segrevanju hrane v plastičnih ali papirnatih posodah pozorno spremljajte delovanje pečice zaradi nevarnosti požara.

9. Uporabljajte samo posode primerne za mikrovalovne pečice.

10. V primeru uhajanja dima nemudoma ugasnite pečico ali jo izključite iz

električne vtičnice ter držite vrata zaprta, da se ogenj ugasne.

11. Segrevanje napitkov v mikrovalovni pečici lahko povzroči zakasnelo eruptivno vrenje, zato je treba biti pozoren pri rokovanju s posodami v katerih se nahaja tako segreta tekočina.

12. Da ne bi prišlo do opeklin, vsebino posod s hrano ali pijačo namenjeno otrokom pred hranjenjem premešajte ali potresite in preverite temperaturo.

13. Jajca z lupino in trdo kuhana jajca ni priporočljivo greti v mikrovalovni pečici, ker se lahko razpočijo, tudi po koncu segrevanja.

14. Pečico redno čistite od ostankov hrane.

15. Neredno čiščenje pečice lahko povzroči propadanje njenih površin in posledično skrajšanje življenjske dobe aparata ter privede do nevarnih situacij.

16. Aparat ne sme biti nameščen za okrasnimi vrati, da ne bi prišlo do pregrevanja. (To ne velja za aparate z okrasnimi vrati)

17. Uporabljajte le sondo za temperaturo, ki je priporočena za to pečico. (za pečice, pri katerih obstaja možnost uporabe sonde za temperaturo)

18. Mikrovalovno pečico ne smete nameščati v omaro oz. vgradno, razen če ni testirana za takšno namestitev.

19. Mikrovalovna pečica pri obratovanju mora imeti okrasna vrata odprta. (Pri pečicah z okrasnimi vrati.)

20. Ta aparat je namenjen uporabi v gospodinjstvu in podobnih okoljih, kot so:

- kuhinja za osebje, pisarne in podobna delovna okolja,
- v hotelih, motelih in podobnih okoljih,
- vaških hišah,
- prenočiščih.

21. Mikrovalovna pečica je namenjena segrevanju hrane in napitkov. Sušenje hrane ali oblačil, segrevanje grelnih vložkov, copat, spužv, vlažnih krp in podobnega lahko privede do požara in telesnih poškodb.
22. Ni dovoljena uporaba kovinskih posod za mikrovalovno segrevanje.
23. Ne čistite aparata s parnim čistilnikom.
24. Aparat uporabljajte v prosto stoječem stanju.
25. Hrbtno površino aparata je treba postaviti proti zidu.
26. Aparat ni primeren za upravljanje prek zunanjih časovnikov stikal ali drugih sistemov za daljinsko upravljanje.
27. Dostopni deli aparata se lahko precej segrejejo med obratovanjem.
28. **POZOR:** Kadar aparat uporabljate v kombiniranem načinu, otroci smejo aparat uporabljati samo pod nadzorom odraslih, zaradi nevarnih visokih temperatur.

**POZORNO PREUČITE NAVODILA IN JIH SHRANITE ZA POZNEJŠO UPORABO**

# Ukrepi za manjšanje tveganja telesnih poškodb - Ozemljitev

## NEVARNOST

Nevarnost električnega udara. Dotikanje nekaterih notranjih delov pečice lahko povzroči resne poškodbe ali smrt. Ne razstavljajte tega aparata.

## OPOZORILO

Nevarnost električnega udara  
Neustrezna ozemljitev lahko povzroči električni udar. Ne vključujte aparata v električno vtičnico, dokler ga pravilno ne namestite in ozemljite.

Aparat mora biti ozemljen. V primeru kratkega stika ozemljitev zmanjšuje nevarnost električnega udara prek odvodne žice za električno energijo.

Ta aparat je opremljen z ozemljenim električnim kablom in vtikačem s kontaktom za ozemljitev. Vtikač je treba vključiti v pravilno nameščeno in ozemljeno električno vtičnico.

V kolikor navodil za ozemljitev ne razumete v celoti, se posvetujte z ustrezno usposobljenim električarjem ali

serviserjem.

V kolikor morate uporabljati električni podaljšek, uporabljajte izključno podaljšek s tremi žicami.

Električni kabel aparata je kratek, zato da bi se zmanjšalo tveganje zapletanja in spotikanja ob kabel.

1. V kolikor uporabljate drugi električni kabel ali podaljšek:

1) Nazivna zmogljivost električnega kabla ali podaljška mora biti enaka ali večja od nazivne moči aparata.

2) Električni podaljšek mora biti ozemljen oz. imeti tri žice.

3) Dolg električni kabel je treba postaviti tako, da ne visi prek roba delovne površine ali mize, kjer ga lahko dosežejo otroci, ali se lahko kdo spotakne ob njega.

## ČIŠČENJE

Preden začnete s čiščenjem, obvezno izključite kabel iz električne vtičnice.

1. Po uporabi notranjost pečice očistite z rahlo navlaženo krpo.
2. Dodatke lahko pomijete z milom, v vodi.
3. Kadar so umazani, je potrebno okvir vrat, tesnilo in sosednje dele pozorno očistiti.
4. Ne uporabljajte agresivnih abrazivnih čistilnih sredstev ali grobih kovinskih

žic za čiščenje, saj lahko poškodujejo površino in tako privedejo do razbijanja

stekla.

5. **NASVET ZA ČIŠČENJE** – za lažje čiščenje notranjosti pečice od maščobe, postavite pol limone v posodo in dodajte 300 ml vode. Obrišite pečico z mehko krpo.

## POSODE

### **POZOR Nevarnost telesnih poškodb**

Servisiranje ali popravilo, ki zahteva odstranitev zaščitnega pokrova proti mikrovalovnem sevanju, je nevarno in ga sme opravljati le ustrezno usposobljeno osebje.

## POSODE

Glej navodila o "Materialih, ki so primerni za uporabo v mikrovalovni pečici" Obstajajo določene nekovinske posode, ki niso varne za uporabo v mikrovalovni pečici. Če niste prepričani, dano posodo lahko preizkusite na spodaj opisani način:

Preizkus posode:

1. Napolnite posodo za uporabo v mikrovalovni pečici s kozarcem hladne vode (250ml) in dodajte posodo/pribor, ki ga želite preizkusiti.
2. Segrevajte na maksimalni nastavitvi 1 minuto.
3. Previdno potipajte posodo. V kolikor je prazna posoda topla, je ne uporabljajte v mikrovalovni pečici.
4. Pri preizkusu ne segrevajte dlje od 1 minute.

## Materiali primerni za uporabo v mikrovalovni pečici

Posoda/pribor	Opombe
Keramična posoda za pečenje	Upoštevajte navodila proizvajalca. Dno posode mora biti najmanj 5mm nad vrtljivim pladnjem. Nepravilna uporaba lahko povzroči, da pladenj počí.
Servis za hrano	Izključno posode, ki so primerne za uporabo v mikrovalovnih pečicah. Upoštevajte navodila proizvajalca. Ne uporabljajte počene ali drugače poškodovane posode.
Stekleni kozarci	Vedno odstranite pokrov. Segrejte vendar ne pregrevajte hrane. Večina kozarcev ni odporna na toploto in lahko počí.
Steklene posode	Koristite izključno na toploto odporno steklo za peko. Posode ne smejo imeti kovinskih elementov. Ne uporabljajte počene ali drugače poškodovane posode.
Vrečke za pečenje	Upoštevajte navodila proizvajalca. Ne zapirajte s kovinsko sponko. Napravite odprtine za uhajanje pare.
Papirnati krožniki in kozarci	Uporabljajte jih izključno za kratkotrajno kuhanje / segrevanje. Ne puščajte pečice brez nadzora med segrevanjem.
Papirnat serviete	Uporabljajte jih za prekrivanje hrane, za vpijanje maščobe. Ne puščajte pečice brez nadzora med segrevanjem in uporabljajte samo za kratko segrevanje.
Papir za pečenje	Uporabljajte kot pokrov, da bi preprečili škropljenje, ali kot ovoj za parno kopel.
Plastika	Uporabljajte izključno plastiko primerno za mikrovalovne pečice. Upoštevajte navodila proizvajalca. Morala bi imeti oznako "Microwave Safe". Nekatere plastične posode se zmeščajo med segrevanjem.
Plastična folija	Uporabljajte izključno folijo primerno za mikrovalovne pečice. Uporabljajte za prekrivanje hrane med segrevanjem, zaradi zadrževanja vlage. Plastična folija ne bi smela priti v stik s hrano.
Termometri	Izključno termometri primerni za uporabo v mikrovalovni pečici (za meso in kolače).
Mastni papir za pečenje	Uporabljajte ga kot pokrov za preprečevanje škropljenja in za zadrževanje vlage.

## Materiali, ki niso primerni za uporabo v mikrovalovni pečici

Posoda/pribor	Opombe
Aluminijski pladnji	Lahko povzroči iskenje. Uporabljajte posodo primerno za mikrovalovno.
Posode s kovinskimi ročaji	Lahko povzroči iskenje. Uporabljajte posodo primerno za
Kovinske posode ali pribor	Kovina blokira prodor mikrovalovnega sevanja v hrano. Kovina lahko povzroči iskenje.
Kovinske žice	Lahko povzročijo iskenje in požar v pečici.
Papirnat vrečke	Lahko povzročijo požar v pečici.
Plastična pena	Plastična pena se pri visoki temperature lahko stopi in onesnaži notranjost pečice.
Les	Les se pri uporabi v mikrovalovni pečici izsuši, lahko pa se tudi razcepi ali počí.

# NAMESTITEV PEČICE

## Deli pečice in oprema

Odstranite ves embalažni material z in iz pečice. Pečici pripada naslednja oprema:

Steklen pladenj	1
Obroč vrtljivega pladnja	1
Navodila za uporabo	1

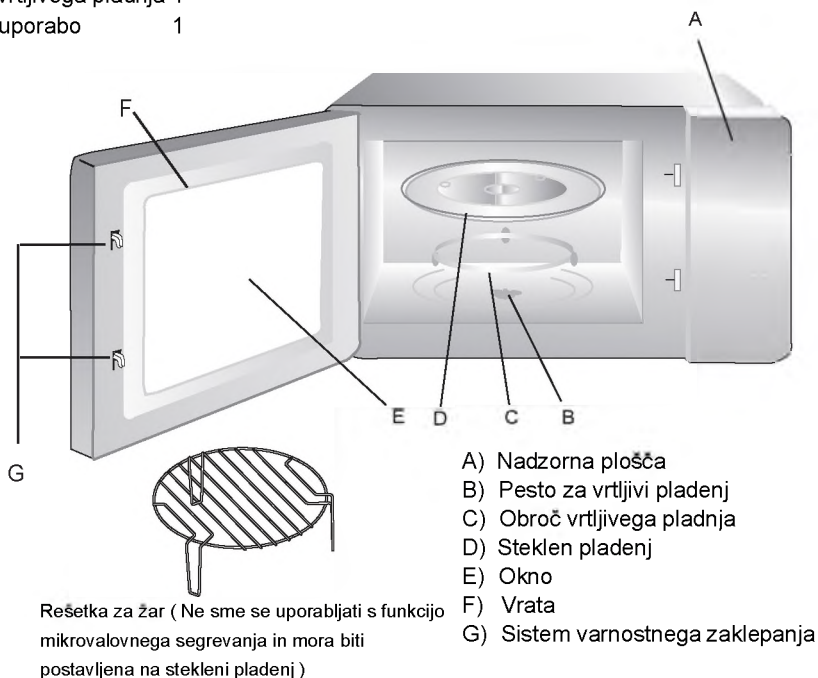

- A) Nadzorna plošča
- B) Pesto za vrtljivi pladenj
- C) Obroč vrtljivega pladnja
- D) Steklen pladenj
- E) Okno
- F) Vrata
- G) Sistem varnostnega zaklepanja

## Namestitev vrtljivega pladnja

Pesto (spodaj)

Stekleni pladenj

Pesto vrtljivega pladnja

Obroč vrtljivega pladnja

- a. Nikoli ne postavljajte zgornje strani pladnja navzdol. Gibanje pladnja ne sme biti ovirano.
- b. Pri vsakem segrevanju je potrebno uporabljati vrtljivi pladenj in obroč pladnja.
- c. Vsa živila in posode z živila se morajo postaviti na stekleni pladenj.
- d. Če stekleni pladenj ali obroč pladnja počí ali se pojavijo razpoke, stopite v stik z najbližjim pooblaščenim servisom.



## Namestitev na delovno površino

Odstranite vso embalažo in opremo. Preverite, ali so na pečici prisotne poškodbe, kot so praske ali poškodbe vrat. V kolikor je poškodovana, pečice ne nameščajte.

## Namestitev

1. Izberite ravno površino z dovolj prostora za zračenje.

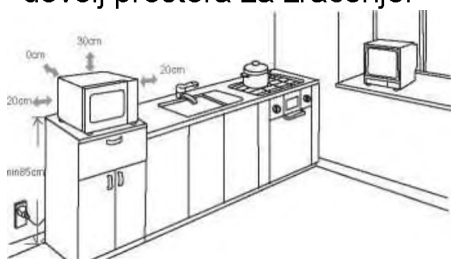

- (1) Minimalna višina za namestitev je 85 cm.
- (2) Zadnja stran pečice mora biti obrnjena proti zidu. Pustite najmanj 30 cm prostora nad pečico, ter najmanj 20 cm prostora med pečico in zidovi.
- (3) Ne odstranjujte nogic z dna pečice.
- (4) Blokiranje zračnih dovodov in/ali dovodov lahko poškoduje pečico.
- (5) Pečico postavite čim dlje od radijskih in tv sprejemnikov. Obratovanje

Ohišje: Odstranite zaščitno folijo s površine ohišja pečice.

Ne odstranjujte svetlo rjavo prevleko iz Mica materiala pritrjeno v notranjosti pečice, ki služi za zaščito magnetrona.

pečice lahko povzroči motnje pri sprejemu radijskega ali tv signala.

2. Priklopite pečico v standardno hišno električno vtičnico.

Preverite ali napetost in frekvenca ustrezata podatkom navedenim na napisni tablici s tehničnimi podatki pečice.

**POZOR: Ne nameščajte pečice nad štedilnik ali drug grelni aparat. V kolikor pečico namestite v bližino ali nad izvor toplote, lahko pride do poškodbe pečice in prenehanja veljavnosti garancije.**

Dostopne površine se lahko med obratovanjem močno segrejejo.



# Navodila za uporabo

## 1. Nastavitev časovnika

Kadar pečico priklopite na električno napajanje, se bo na zaslonu izpisalo "0:00", oglasil se bo en zvočni signal.

1) Pritisnite gumb "Časovnik/Ura" dvakrat, da izberete funkcijo ure. Zasvetila bo ikona ure.

2) Obrnite gumb " " za nastavitev ure, vnos mora biti v obsegu 0--23.

3) Pritisnite gumb "Časovnik/Ura", izpis minut bo zasvetil.

4) Obrnite gumb " " za nastavitev minut, vnos mora biti v obsegu 0--59.

5) Pritisnite gumb "Časovnik/Ura" za dokončanje nastavitve ure. Simbol ":" bo utripal, in izpisala se bo nastavljena ura.

Opomba: 1) Če ura ni nastavljena, se pri prižiganju pečice ne bo prikazala.

2) Če med postopkom nastavljanja ure pritisnete gumb "Stop/Briši", se bo pečica samodejno vrnila na predhodno stanje.

## 2. Mikrovalovno pečenje

Pritisnite gumb "Mikrovalovna" enkrat, na zaslonu se bo izpisalo "P100". Ponovno

pritisnite gumb "Mikrovalovna" ali obračajte gumb " " in izberite želeno nastavitev moči, izbirate lahko med "P100", "P80", "P50", "P30" ali "P10". Nato pritisnite gumb "

Start/+30sek/Potrditev" za potrditev, in obrnite gumb " " za nastavitev časa pečenja od 0:05 do 95:00. Pritisnite "Start/+30sek/Potrditev" za začetek segrevanja.

Primer: Če želite peči 20 minut pri nastavitvi 80% mikrovalovne moči, sledite naslednjim korakom:

1) Pritisnite gumb "Mikrovalovna" enkrat, na zaslonu se bo izpisalo "P100".

2) Ponovno pritisnite gumb "Mikrovalovna" ali obrnite gumb " ", da izberete 80% mikrovalovne moči.

3) Pritisnite gumb "Start/+30sek/Potrditev" za potrditev, na zaslonu se bo izpisalo "P80".

4) Obrnite gumb " " za nastavitev časa pečenja tako da se na zaslonu izpiše "20:00".

5) Pritisnite gumb "Start/+30sek/Potrditev" za začetek segrevanja.

Opomba: koraki za nastavitev časa z gumbom so naslednji:

0--1 min : 5 sekund

1--5 min : 10 sekund

5--10 min : 30 sekund

10--30 min : 1 minuta

30--95 min : 5 minute

Navodila Zaporedje	za upravljanje mikrovalovnega načina	Mikrovalovna moč
1	P100	100%
2	P80	80%
3	P50	50%
4	P30	30%
5	P10	10%

### 3. Žar oz. kombinirano pečenje

Pritisnite gumb " **Žar/Kombi** " enkrat, na zaslonu se bo izpisala črka "G", nato pritisnite " **Žar/Kombi** "

ali obračajte gumb "  " za nastavev moči, izbirate med nastavitvami "G", "C-1" or "C-2" z vsakim pritiskom gumba. Nato pritisnite " **Start/+30sek/Potrditev** " za potrditev, in obrnite

gumb "  " da nastavite čas pečenja od 0:05 do 95:00. Ponovno pritisnite gumb " **Start/+30sek/Potrditev** " za začetek segrevanja.

Primer: Če želite uporabiti 55% mikrovalovne moči in 45% moči žara(C-1) za 10-minutno pečenje, sledite naslednjim korakom:

- 1) Pritisnite gumb " **Žar/Kombi** " enkrat, da se na zaslonu prikaže črka " G " 

---
- 2) Pritisnite gumb " **Žar/Kombi** " znova ali obrnite gumb "  " da izberete kombinirani način 1. 

---
- 3) Pritisnite gumb " **Start/+30sek/Potrditev** " za potrditev, na zaslonu se bo izpisalo "C-1". 

---
- 4) Obrnite gumb "  ", da nastavite čas pečenja, tako da se na zaslonu izpiše "10:00". 

---
- 5) Pritisnite gumb " **Start/+30sek/Potrditev** " za začetek segrevanja.

## Navodila za uporabo žara/kombiniranega načina

Zaporedje	Izpis	Mikrovalovna moč	Moč žara
1	G	0%	100%
2	C-1	55%	45%
3	C-2	36%	64%

**Opomba: Kadar preteče polovica nastavljenega časa za pečenje z žarom, se oglasita dva zvočna signala, to je normalno.** Za boljše pečenje z žarom je priporočljivo obrniti živila, zapreti vrata, in pritisniti " **Start/+30sek/Potrditev** " za nadaljevanje pečenja. Če ne storite ničesar, bo pečica nadaljevala s pečenjem.

#### 4. Hitri zagon

- 1) V stanju pripravljenosti, pritisnite gumb " **Start/+30sek/Potrditev** " za začetek segrevanja s 100% moči. Vsak dodaten pritisk gumba bo podaljšal čas pečenja za 30 sekund.
- 2) V mikrovalovnem načinu, načinu žar, kombiniranem načinu ali načinu za odtajanje, vsak pritisk na gumb " **Start/+30sek/Potrditev** " podaljša čas segrevanja za 30 sekund.
- 3) V stanju pripravljenosti, obrnite gumb "  " v levo, če želite nastaviti čas pečenja s 100% mikrovalovne moči  
Po nastavitvi časa pečenja, pritisnite gumb " **Start/+30sek/Potrditev** " za začetek segrevanja.

#### 5. Odtajanje z nastavitvijo teže

- 1) Pritisnite gumb " **Odtajanje-teža** " enkrat, na zaslonu se bo izpisalo "dEF1".
- 2) Obrnite gumb "  " za izbiro teže živil od 100 do 2000 g.
- 3) Pritisnite " **Start/+30sek/Potrditev** " za začetek odtajanja.

#### 6. Odtajanje z nastavitvijo časa

- 1) Pritisnite gumb " **Odtajanje-čas** " enkrat, na zaslonu se bo izpisalo "dEF2".
  - 2) Obrnite gumb "  " za nastavev časa odtajanja. Najdaljši čas znaša 95 minut.
  - 3) Pritisnite " **Start/+30sek/Potrditev** " za začetek odtajanja.
- . Moč odtajanja je P30 in je ni moč spremeniti.

#### 7. Kuhinjski časovnik

- 1) Pritisnite gumb " **Časovnik / Ura** " enkrat, da se na zaslonu prikaže napis "dEF2".
- 2) Obrnite gumb "  " za vnos časa. (Najdaljši interval pečenja je 95 minut).
- 3) Pritisnite gumb " **Start/+30sek/Potrditev** " za potrditev nastavitve, izpis časa bo začel utripati.
- 4) Kadar nastavljeni čas izteče, se bo izpis časa ugasnil. Zvočni signal se bo oglasil pet krat. Če ste nastavili uro (24-urni format), bo na zaslonu prikazana ura.

Opomba: Kuhinjski časovnik ni enak 24-urnemu formatu, gre za časovnik.

## 7. Samodejni meni

1) Obrnite gumb "  " desno, da izberete meni, prikazale se bodo oznake od "A-1" do "A-8", kar so oznake za pico, meso, zelenjavo, testenine, krompir, ribo, pijačo in pokovko.

2) Pritisnite " **Start/+30sek/Potrditev** " za potrditev.

3) Obrnite gumb "  " za izbiro teže iz razpredelnice.

4) Pritisnite gumb " **Start/+30sek/Potrditev** " za začetek segrevanja.

Primer: Če želite uporabiti "Samodejni meni" za pečenje 350 g ribe.

1) Obrnite gumb "  " v smeri urinega kazalca, dokler se ne prikaže "A-6".

2) Pritisnite gumb " **Start/+30sek/Potrditev** " za potrditev

3) Obrnite gumb "  " za izbiro teže dokler se na zaslonu ne prikaže "350".

1) Pritisnite " **Start/+30sek/Potrditev** " za začetek segrevanja.



Razpredelnica menija:

Meni	Teža	Izpis na zaslonu
A-1	200 g	200
Pica	400 g	400
A-2	250 g	250
Meso	350 g	350
	450 g	450
A-3	200 g	200
Zelenjava	300 g	300
	400 g	400
A-4	50 g (s 450 ml hladne vode)	50
Testenine	100 g (s 800 ml hladne vode)	100
A-5	200 g	200
Krompir	400 g	400
	600 g	600
A-6	250 g	250
Riba	350 g	350
	450 g	450
A-7	1 skodelica (120 ml)	1
Pijača	2 skodelici (240 ml)	2
	3 skodelice (360 ml)	3
A-8	50 g	50
Pokovka	85 g	85
	100 g	100

## 9. Večstopenjsko pečenje

Nastavite lahko največ dve stopnji segrevanja. Če pri večstopenjskem segrevanju kot eno od stopenj izberete odtajanje, mora odtajanje biti prva stopnja.

Primer: Če želite živila 5 minut odtajati ter nato peči z 80% mikrovalovne moči v trajanju 7 minut, sledite naslednjim korakom:

- 1) Pritisnite gumb " Odtajanje-čas " enkrat, da se na zaslonu izpiše "dEF2".
- 2) Obrnite gumb "  " in nastavite čas, tako da se na zaslonu prikaže "5:00".
- 3) Pritisnite gumb Mikrovalovna enkrat in na zaslonu se bo prikazal napis P100.
- 4) Pritisnite gumb Mikrovalovna še enkrat ali obrnite gumb "  " da izberete 80% mikrovalovne moči.
- 5) Pritisnite gumb Start/+30sek/Potrditev za potrditev, na zaslonu se bo prikazal napis P 80
- 6) Obrnite gumb "  " in nastavite čas, tako da se na zaslonu prikaže 7:00
- 7) Pritisnite gumb Start/+30sek/Potrditev za začetek segrevanja, oglasil se bo zvočni signal enkrat za prvo stopnjo, začel bo teči časovnik odtajanja; Kadar se odtajanje zaključi, se bo zvočni signal oglasil še enkrat, nakar bo aparat prešel na drugo stopnjo segrevanja oz. pečenja, kadar pa se pečenje konča, se bo zvočni signal oglasil pet krat.

## 10. Informativna funkcija

- 1) V načinu mikrovalovna, žar in kombiniranem načinu, lahko pritisnete gumb " Microwave ", da se prikaže trenutna nastavev moči za 3 sekunde. Po treh sekundah se bo pečica vrnila v predhodno stanje;
- 2) Če med segrevanjem pritisnete gumb " Casovnik / Ura " se bo za 3 sekunde prikazal preostali čas do konca pečenja.

## 11. Funkcija otroškega zaklepanja

Zaklepanje: V stanju pripravljenosti, pritisnite in zadržite gumb " Stop/Briši " 3 sekunde, zaslišal se bo dolg pisk, kar pomeni, da je aktivirano otroško zaklepanje, na zaslonu bo prikazan simbol zaklepanja in ura, če ste jo nastavili. Drugače bon a zaslonu prikazano "  ".

Odklepanje: V zaklenjenem stanju, pritisnite in zadržite gumb " Stop/Briši " 3 sekunde, zaslišal se bo dolg pisk, kar pomeni, da je deaktivirano otroško zaklepanje.

## Odpravljanje težav

Normalne pojave	
Mikrovalovna pečica moti sprejem TV signala	Mikrovalovna pečica lahko pri delovanju ovira sprejem radijskega in TV signala. To je podobno motnjam, ki jih povzročajo majhni gospodinjski aparati, kot so mešalnik, sesalnik in sušilnik za lase. To je normalno.
Zatemnjena luč v notranjosti pečice	Pri mikrovalovnem segrevanju na nizki nastavitvi moči, se lahko luč v pečici nekoliko zatemni. To je normalno.
Na vratih se nabira kondenzat, iz odvodov izhaja vroč zrak	Med segrevanjem lahko iz živil uhaja para. Večina pare bo izšla skozi odvode. Določena količina se lahko nabere v obliki kondenzata npr. na vratih. To je normalno.
Nenamerni zagon pečice brez živil	Prepovedano je sprožiti segrevanje pečice brez živil v njej. To je zelo nevarno, tako da če po nesreči to storite, pečico takoj ugasnite.

Težave	Možen vzrok	Rešitev
Pečica se noče prižgati.	(1) Električni kabel ni pravilno priključen.	Izključite kabel iz vtičnice in ga po 10 sekundah ponovno priključite.
	(2) Sprožena električna varovalka.	Zamenjajte varovalko (popravilo opravlja ustrezno usposobljeno osebje)
	(3) Problem z električno vtičnico.	Preizkusite vtičnico z drugimi električnimi aparati.
Pečica ne segreva	(4) Vrata niso dobro zaprta.	Dobro zaprite vrata.



Po direktivi o odlaganju električne in elektronske opreme (WEEE), je za tovrstno opremo potrebno ločeno zbiranje in predelava. V kolikor želite odložiti odslužen aparat, vas prosimo, da ga ne odlagate skupaj z navadnimi gospodinjskimi odpadki, temveč na ustrezno zbiralno mesto.





**VOX**  
**ELECTRONICS**

HRV

Mikrovalna pećnica  
UPUTE ZA UPORABU

MWHGD23W / MWHGD23B / MWHM23S

# MJERE OPREZA ZA IZBJEGAVANJE MOGUĆEG PREKOMJERNOG IZLAGANJA MIKROVALNOJ ENERGIJI

- a) Ne pokušavajte koristiti ovu pećnicu sa otvorenim vratima, jer to može rezultirati štetnim izlaganjem mikrovalnoj energiji. Važno je ne lomiti ili ne rotirati preinake na sigurnosnoj bravi.
- b) Ne stavljajte nikakve predmete između prednje strane pećnice i vrata, ne dopuštajte nakupljanje prljavštine ili sredstava za čišćenje na brtvenim površinama.
- c) **UPOZORENJE:** Ukoliko su vrata ili brtve oštećene, pećnica ne smije da se koristi sve dok ih ne zamjeni stručna osoba.

## DODATAK

Ukoliko se uređaj ne održava čistim, to može da utječe na njegovu površinu i radni vijek, te da dovede do opasnih situacija.

## Specifikacije

Model:	MWHGD23W / MWHGD23B / MWWM23S
Radni napon:	230V~50Hz
Nazivna ulazna snaga (mikrovalovi):	1250W
Nazivna izlazna snaga (mikrovalovi):	800W
Nazivna ulazna snaga (roštilj):	1000W
Kapacitet pećnice:	23L
Prečnik okretnog tanjira:	270mm
Vanjske dimenzije:	485x406x293mm
Neto težina:	oko 14.0 kg

## VAŽNE SIGURNOSNE UPUTE UPOZORENJE

Za smanjenje rizika od požara, strujnog udara, fizičkih ozljeda ili prekomjernog izlaganja mikrovalnoj energiji prilikom korištenja Vašeg uređaja, molimo da se pridržavate osnovnih mjera opreza, uključujući i sljedeće:

1. Pročitajte i slijediti "MJERE OPREZA ZA IZBJEGAVANJE MOGUĆEG PREKOMJERNOG IZLAGANJA MIKROVALNOJ ENERGIJI".
2. Ovaj uređaj mogu koristiti djeca uzrasta iznad 8 godina starosti, kao i osobe sa smanjenim fizičkim, čulnim ili mentalnim sposobnostima ili nedostatkom iskustva i znanja, ako su pod nadzorom ili posjeduju instrukcije za uporabu aparata na siguran način uz razumijevanje opasnosti rukovanja. Djeca ne treba da se igraju sa aparatom. Čišćenje i održavanje ne bi trebalo da obavljaju djeca koja nisu starija od 8 godina i pod nadzorom.
3. Držite aparat i naponski kabel van dohvata djece mlađe od 8 godina.
4. Ukoliko je strujni kabel oštećen, mora ga zamijeniti proizvođač, njegov serviser ili slično kvalificirana osoba kako bi se izbjegle ozljede. ( Za uređaje sa Y dodatkom)
5. UPOZORENJE: Uvjerite se da je uređaj isključen prije mijenjanja sijalice kako biste izbjegli mogućnost strujnog udara.
6. UPOZORENJE: Opasno je da bilo ko osim nadležne osobe izvodi bilo kakve popravke ili popravke koje uključuju uklanjanje poklopca koji štiti od izloženosti mikrovalnoj energiji.
7. UPOZORENJE: Tekućine i drugu hranu ne zagrijavati u zatvorenim posudama jer su podložne eksplozijama.

8. Prilikom grijanja hrane u plastičnim ili papirnim posudama pazite na pećnicu zbog opasnosti od vatre.
9. Koristite samo posuđe prikladno za uporabu u mikrovalnim pećnicama.
10. U slučaju pojave dima, ugascite pećnicu ili ju isključite iz struje, te držite zatvorena vrata pećnice kako bi se spriječila pojava plamena.
11. Mikrovalno zagrijavanje pića može dovesti do odloženog eruptivnog vrenja, te morate biti pažljivi pri rukovanju ambalažom.
12. Sadržaj dječijih bočica i hrane za bebe treba promiješati ili promućkati prije uporabe i provjeriti temperaturu samog sadržaja kako bi se izbjegle opekline.
13. Jaja u ljusci i cijela tvrdo kuhana jaja ne treba grijati u mikrovalnim pećnicama, jer mogu eksplodirati, čak i nakon završetka mikrovalnog grijanja.
14. Pećnicu treba redovno čistiti i uklanjati sve naslage hrane.
15. Ukoliko ne održavate pećnicu u čistom stanju, može doći do oštećenja njene površine što će negativno utjecati na životni vijek samog aparata, a i dovodi do potencijalnih opasnosti.
16. Uređaj se ne smije postavljati iza ukrasnih vrata kako bi se izbjeglo pregrijavanje. (Ovo se ne odnosi na uređaje sa ukrasnim vratima).
17. Koristite samo mjerač temperature koji je preporučen za ovu pećnicu. (za pećnice sa mogućnošću uporabe temperaturnog mjerača)
18. Mikrovalna pećnica ne smije se postavljati u ormarić, osim ako nije testirana u samom ormariću.
19. Mikrovalna pećnica mora da radi sa otvorenim ukrasnim vratima. (za pećnice sa ukrasnim vratima)
20. Ovaj aparat je namijenjen uporabi u kućanstvu i sličnim objektima kao što su:

- kuhinja za osoblje, urede i slična radna okruženja
- u hotelima, motelima i sličnim boravišnim prostorima
- kućanstva na farmi;
- pansionima.

21. Mikrovalna pećnica namijenjena je zagrijavanju hrane i pića. Sušenje hrane ili odjeće i zagrijavanje obloga, papuča, spužvi, vlažnih krpa i slično može dovesti do rizika ozljede, zapaljenja ili požara.

22. Metalne posude za hranu i piće ne smiju se upotrebljavati pri mikrovalnom kuhanju.

23. Uređaj se ne smije čistiti uređajem za čišćenje na paru.

24. Uređaj se koristi kao samostalni aparat.

25. Stražnja strana uređaja treba da bude okrenuta ka zidu.

26. Uređaj nije namijenjen za rad pomoću vanjskog tajmera ili zasebnog daljinskog sustava kontrole.

27. Temperatura pristupačnih površina može biti veoma visoka kada je uređaj u uporabi.

28. **UPOZORENJE:** Kada se uređaj koristi u kombiniranom načinu rada, djeca mogu koristiti uređaj jedino pod nadzorom odrasle osobe, zbog generiranih temperatura.

**PROČITAJTE PAŽLJIVO I ČUVAJTE ZA BUDUĆU UPORABU**

## Radi smanjenja rizika od tjelesnih ozljeda Postavljanje uzemljenja

### OPASNOST

Opasnost od električnog udara Dodirivanje nekih unutarnjih komponenti može izazvati teške tjelesne ozljede ili smrt.

### UPOZORENJE

Opasnost od strujnog udara Nepravilna uporaba uzemljenja može dovesti do strujnog udara. Ne priključujte aparat u strujnu utičnicu dok se aparat pravilno ne postavi i uzemlji. Ovaj aparat mora da ima uzemljenje. U slučaju kratkog spoja električnog kola, uzemljenje smanjuje rizik od strujnog udara jer pruža mogućnost odvođenja struje na drugo mjesto. Ovaj aparat ima kabl sa provodnikom za uzemljenje i odgovarajućim utikačem. Utikač smije da se priključi samo u utičnicu koja je pravilno postavljena i uzemljena.

Obratite se kvalificiranom električaru ili serviseru ako ne razumijete potpuno upute za uzemljenje ili ako niste sigurni da li je aparat pravilno uzemljen. Ako je neophodno koristiti produžni kabel, koristite isključivo onaj koji ima 3 žice.

1. Aparat ima kratak naponski kabel radi smanjenja rizika od zapetljanja ili zapinjanja o duži kabel.

2. Ako se koristi dulji kabel:

1) Nazivni napon produžnog kabela mora biti barem jednak nazivnom naponu uređaja.

2) Produžni kabel mora biti uzemljenog tipa s 3 žice.

3) Ako je kabel dugačak, treba ga sprovesti tako da ne pada preko kuhinjskog elementa ili stola s prednje strane, da ne može da ga povuče dijete ili se o njega ne može spoticati.

## ČIŠĆENJE

Obavezno isključite aparat iz strujne utičnice.

1. Nakon uporabe, blago navlaženom krpom očistite unutarnjost pećnice.
2. Očistite dodatke na uobičajan način sapunjavom vodom.
3. Okvir i brtva vrata i okolni dijelovi moraju pažljivo da se očiste navlaženom krpom kada se isprljaju.
4. Staklo na vratima pećnice ne čistite abrazivnim sredstvima za čišćenje i ne grebite ih ostrim metalnim strugačima jer možete da izgrebete površinu, što može dovesti do pucanja stakla.
5. Savjet za čišćenje - Radi lakšeg čišćenja zidova unutarnjosti sa kojom hrana može da dospije u kontakt: Stavite pola limuna u posudu, dodajte 300 ml vode i zagrijevajte na 100% snage mikrovalne pećnice u trajanju od 10 minuta. Prebrišite pećnicu suhom, mekom krpom tako da bude potpuno čista.

## Kuhinjska pomagala

### Oprez! Opasnost od tjelesne ozljede

Opasno je da bilo ko, osim ovlaštenog lica, servisira ili popravlja ovaj aparat, jer to uključuje skidanje poklopca koji štiti od izlaganja mikrovalnoj energiji.

Pogledajte upute o „MATERIJALIMA KOJI SE SMIJU KORISTITI U MIKROVALNOJ PEĆNICI ILI KOJE NE SMIJETE KORISTITI U MIKROVALNOJ PEĆNICI“.

Postoje određena nemetalna kuhinjska pomagala, koja nisu sigurna za uporabu u mikrovalnoj pećnici. Ako niste sigurni, možete da testirate sporno kuhinjska pomagala na način opisan ispod.

Testiranje kuhinjskih pomagala:

1. U posudu pogodnu za uporabu u mikrovalnoj pećnici sipajte 1 šolju hladne vode (250 ml) i stavite u nju sporno kuhinjsko pomagalo.
2. Uključite aparat na maksimalnu snagu na 1 minut.
3. Pažljivo opipajte komad pribora koji testirate. Ako je pribor mlak, ne koristite ga u mikrovalnoj pećnici.
4. Ne zagrijevajte ga dulje od 1 minute.

## Materijali koji se smiju koristiti u mikrovalnoj pećnici

Kuhinjska pomagala    Napomene

---

Posude za zagrijavanje	Slijedite upute proizvođača. Dno posude za zagrijavanje mora da bude bar 5 mm iznad rotirajuće ploče. Neispravna uporaba može dovesti do loma rotirajuće ploče.
Servisi za ručavanje	Samo oni pogodni za mikrovalnu pećnicu. Slijedite upute proizvođača. Ne koristite naprsle ili okrnjene sudove
Staklene posude	Uvijek uklonite poklopac. Koristite ih isključivo za podgrijavanje hrane. Većina staklenki nije otporna na toplinu i može puknuti.
Stakleno posuđe	Koristite samo stakleno posuđe otporno na toplinu. Vodite računa da nema metalnog ruba. Ne koristite napuklo ili oštećeno posuđe.
Kese za pripremu u pećnici	Slijedite upute proizvođača. Ne zatvarajte ih metalnom vezicom. Zarežite otvore za paru.
Papirni tanjiri i čaše	Koristite ih isključivo za brzu pripremu/zagrijavanje. Ne ostavljajte pećnicu bez nadzora dok radi.
Papirni ubrusi	Njima pokrivajte hranu koju podgrijavate i ako želite da upija masnoću. Koristite ih uz nadzor i samo za brzo zagrijavanje.
Papir za pečenje	Njime pokrivajte hranu da ne bi prskala ili u njega umotajte namirnice ako ne želite da se isuše
Plastika	Samo oni pogodni za mikrovalnu pećnicu. Slijedite upute proizvođača. Treba da nosi oznaku „Pogodno za mikrovalnu“. Neke plastične posude omekšaju kada hrana u njima postane vruća. „Kese za kuvanje hrane“ i dobro zatvorene plastične kese treba da se zasijeku, probuše ili otvore, kao što je naznačeno na ambalaži.
Prijanjajuća folija	Samo pogodna za mikrovalnu. Koristite je za pokrivanje hrane tijekom pripreme da bi se održala vlažnost. Ne dozvolite da prianjajuća folija dodiruje hranu.
Termometri	Samo oni pogodni za mikrovalne pećnice (namijenjeni za meso i kolače).
Masni papir	Koristite ga za pokrivanje da biste spriječili prskanje i isušivanje.

## Materijali koje treba izbjegavati u mikrovalnoj pećnici

Kuhinski pribor    Napomene

Aluminijumska tacna    Može da dovede do nastanka električnog luka. Prenesite hranu u posudu pogodnu za mikrovalnu pećnicu.



Kartonska ambalaža sa metalnom drškom Može da dovede do nastanka električnog luka.

Prenesite hranu u posudu pogodnu za mikrovalnu pećnicu.

Metal ili kuhinjski pribor sa metalnim rubom

Metal štiti hranu od mikrovalne energije. Metalni rub može da dovede do nastanka električnog luka.

---

Metalni uvijači	Mogu da dovedu do nastanka električnog luka i plamena u pećnici.
Plastične kese	Mogu da izazovu plamen u pećnici.
Plastična pjena	Plastična pjena može da se istopi ili onečisti tekućinu kada dospe u kontakt sa njom .
Drvo	Drvo se isušuje pri zagrijavanju u mikrovalnoj pećnici i može da napukne ili se raspolovi.

---

# POSTAVLJANJE PEĆNICE

**Dijelovi i dodaci** Izvadite pećnicu i sav materijal iz

kutije i unutarnjosti pećnice. Pećnica se isporučuje sa sljedećim dodacima:

Stakleni pladanj 1

Okretni obruč 1

Upute za uporabu 1

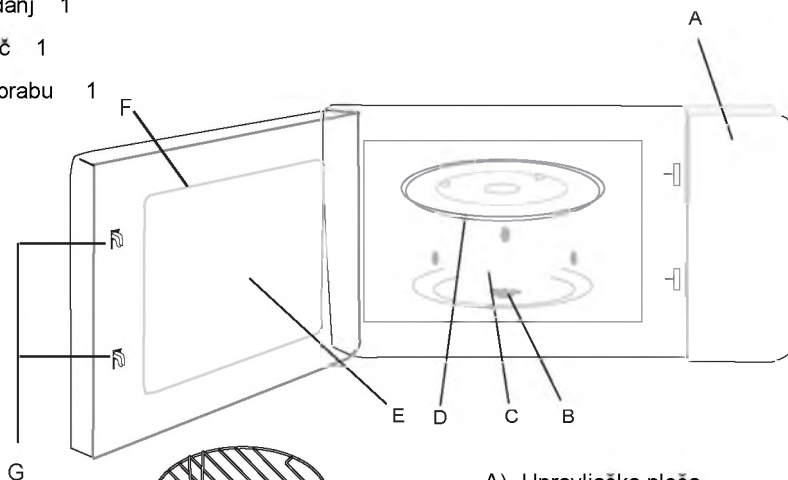

G

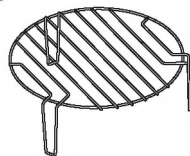

Stalak za grill / roštilj (Ne može se koristiti u mikrovalnoj pećnici i mora se postaviti na stakleni pladanj)

- A) Upravljačka ploča
- B) Osovina za okretanje
- C) Okretni obruč
- D) Stakleni pladanj
- E) Okno za posmatranje
- F) Vrata
- G) Sustav sigurnosne brave

## Postavljanje okretnog obruča

Unutarnjost  
(donja strana)

Stakleni  
pladanj

Osovina za  
okretanje

Okretni obruč

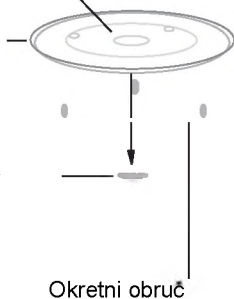

- a. Staklenu ploču nikada ne postavljajte naopačke. Staklena ploča se mora moći slobodno okretati.
- b. Tijekom kuhanja potrebno je koristiti stakleni pladanj i rotirajuću ploču istovremeno.
- c. Sva hrana i posude za hranu moraju biti postavljene na stakleni pladanj za kuhanje.
- d. Ako stakleni pladanj ili rotirajuća ploča napuknu ili se slome, obratite se najbližem servisnom centru.
- e. Smrznutu hranu nikada ne stavljajte na toplu rotirajuću ploču.

## Instalacija na radnu površinu

Uklonite sav ambalažni materijal i dodatke. Provjerite ima li oštećenja na pećnici, poput ogrebotina ili oštećenih vrata. Ne instalirajte pećnicu ukoliko je oštećena

## Instalacija

1. Izaberite ravnu površinu koja pruža dovoljno otvorenog prostora za ulazne i / ili izlazne otvore.

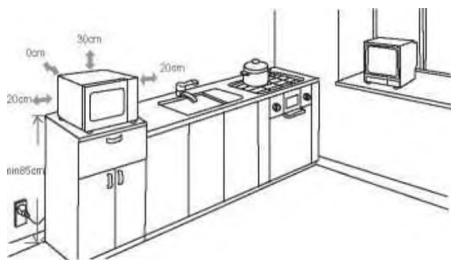

(1) Minimalna visina ugradnje je 85cm.

(2) Stražnja površina uređaja mora biti postavljena uz zid. Ostavite minimalni razmak od 30cm iznad pećnice, a potreban je minimalni razmak od 20 cm između pećnice i okolnih zidova.

(3) Ne uklanjajte nožice sa dna pećnice.

(4) Blokiranje ulaza i/ili izlaza za zrak može da ošteti pećnicu.

**Kućište:** Uklonite zaštitnu foliju sa površine kućišta mikrovalne pećnice. Ne uklanjajte svjetlo smeđu Mica navlaku koja je pričvršćena za unutarnjost pećnice, a služi za zaštitu magnetrona.

(5) Postavite pećnicu što je dalje moguće od radija i tv prijemnika. Rad mikrovalne pećnice može da izazove smetnje u vašem radijskom ili televizijskom prijemu.

2. Uključite pećnicu u standardnu kućnu strujnu utičnicu. Napon i frekvencija treba da odgovaraju radnom naponu pećnice, navedenom na pločici s tehničkim podacima.



**UPOZORENJE:** Ne postavljajte pećnicu iznad štednjaka ili drugih toplinskih uređaja. Ukoliko se instalira u blizini ili iznad izvora topline, pećnica bi se mogla oštetiti, i na taj način poništiti jamstvo za ovaj uređaj.

Dostupna površina može biti vruća tijekom rada.

## Uporaba uređaja

### 1. Postavljanje sata

Kada je mikrovalna pećnica ukopčana u napon, na zaslonu se prikazuje „0:00“, a zvučni signal se oglasi jedanput.

- 1) Dva puta pritisnite "Kuhinjski tajmer/Sat" da izaberete funkciju sata; cifre sata će početi da trepere.
  - 2) Okretanjem gumba  podesite sat u opsegu od 0 do 23.
  - 3) Pritiskanjem tastera "Kuhinjski tajmer/Sat" cifre minuta počinju da trepere.
  - 4) Okretanjem gumba  podesite minute u opsegu od 0 do 59.
  - 5) Pritisnite "Kuhinjski tajmer/Sat" da biste završili postavljanje sata; Znak ":" će početi da treperi i zasvijetlice vreme
- Napomena: 1) Ukoliko sat nije podešen, neće raditi kada je uređaj uključen.  
2) Ako tijekom postavljanja sata pritisnete "Stop/Clear (Obriši)", pećnica se automatski vraća na prijašnji status.



### 2. Mikrovalna obrada hrane

Pritisnite jednom "Microwave", na zaslonu će se prikazati "P100". Uzastopnim

pritisnjem "Microwave" ili okretanjem gumba  " izaberite željenu snagu i "P100", "P80" "P50", "P30" ili "P10" će se prikazivati za svako dodatno pritisnjanje. Zatim pritisnite "Start/+30sec/Confirm" da biste potvrdili izabranu razinu snage i okrenite

 " kako biste podesili vrijeme kuhanja 0:05 do 95:00. Pritisnite ponovo "Start/+30sec/Confirm" kako biste započeli kuhanje.

Primer: Ako želite da koristite 80% mikrovalne snage za kuhanje od 20 minuta, možete podesiti pećnicu na sljedeći način:

- 1) Jednom pritisnite "Microwave", na zaslonu se prikaže "P100".
- 2) Pritisnite još jednom "Microwave" ili okrenite gumb  " da biste izabrali 80% mikrovalne snage.
- 3) Pritisnite "Start/+30sec/Confirm" da potvrdite i na zaslonu se prikaže "P 80".
- 4) Okrenite gumb  " kako biste podesili vrijeme kuhanja dok se na pećnici ne prikaže "20:00".
- 5) Pritisnite "Start/+30sec/Confirm" da započnete kuhanje.

Napomena: Jedan korak pri podešavanju vremena rotacionim tasterom iznosi ovoliko:

- 0---1 min : 5 sekundi
- 1---5 min : 10 sekundi
- 5---10 min : 30 sekundi
- 10---30 min : 1 minuta
- 30---95 min : 5 minuta

"Mikrovalne" Redni broj	upute	Zaslon	Mikrovalna snaga
1		P100	100%
2		P80	80%
3		P50	50%
4		P30	30%
5		P10	10%

## 2. Gril ili kombinirano kuhanje

Pritisnite jednom "Grill/Comb", na zaslonu će se prikazati "G". Pritiskajte uzastopno "

Grill/Comb" ili okrenite gumb  " da izaberete snagu koju želite, a "G", "C-1" ili "C-2" će se prikazivati za svako novo pritiskanje. Zatim pritisnite "Start/+30sec/Confirm"

da biste potvrdili i okrenite  " da biste podesili vrijeme kuhanja od 0:05 do 95:00.

Pritisnite ponovo "Start/+30sec/Confirm" da započnete kuhanje.

Primjer: Ako želite da iskoristite 55% mikrovalne snage i 45% gril snage (C-1) da biste kuhali 10 minuta, možete podesiti pečnicu na sljedeći način:

1) Pritisnite jednom "Grill/Comb", na zaslonu će se prikazati " G "

2) Pritisnite još jednom " Grill/Comb" ili okrenite gumb  " da izaberete combi 1 način.

3) Pritisnite " Start/+30sec/Confirm " da potvrdite i na zaslonu se prikaže "C-1".

4) Okrećite gumb  " da biste prilagodili vrijeme kuhanja dok pečnica ne prikaže "10:00".

5) Pritisnite " Start/+30sec/Confirm " da započnete kuhanje.

## "Grill/Combi" upute

Redni broj	Zaslon	Mikrovalna snaga	Snaga grila
1	G	0%	100%
2	C-1	55%	45%
3	C-2	36%	64%

**Napomena: Kada prođe polovica vremena grilovanja hrane, normalna pojava je da se pećnica dva puta oglasi zvučnim signalom.** Radi što boljeg grilovanja, okrenite grilovanu hranu, zatvorite vrata pećnice i zatim pritisnite " Start/+30Sec./Confirm " da nastavite sa pripremom hrane. Bez te operacije, pećnica će nastaviti sa radom.

## 1. Brzo pokretanje

- 1) U režimu spremnosti/ čekanja, pritisnite " **Start/+30Sec./Confirm** " da započnete kuhanje sa 100% snage u trajanju od 30 sekundi, a svakim novim pritiskanjem tastera povećavate vrijeme kuhanja za još 30 sekundi do ukupnog vremena od 95 minuta.
- 2) U mikrovalnom kuhanju, grilovanju, kombiniranom kuhanju ili vremenu odmrzavanja, svakim pritiskom na taster " **Start/+30Sec./Confirm** " vi produžavate vrijeme kuhanja za još 30 sekundi.
- 3) U režimu spremnosti/ čekanja, okrenite na lijevu stranu gumb  kako biste podesili vrijeme kuhanja sa 100% mikrovalne snage. Nakon izabranog vremena kuhanja, pritisnite " **Start/+30 Sec./Confirm** " da započnete kuhanje.

## 2. Odmrzavanje u zavisnosti od težine

- 1) Pritisnite jednom taster za odmrzavanje po težini, " **Weight Defrost** " i pećnica će prikazati "dEF1".
- 2) Okrenite gumb "  " da izaberete težinu hrane od 100 g do 2000 g.
- 3) Pritisnite " **Start/+30Sec./Confirm** " da započnete odmrzavanje.

## 3. Odmrzavanje u zavisnosti od vremena

- 1) Pritisnite jednom taster za vrijeme odmrzavanja, " **Time Defrost** " i pećnica prikaže "dEF2".
- 2) Okrenite gumb "  " da izaberete vrijeme odmrzavanja. Maksimalno vrijeme je 95 minuta.
- 3) Pritisnite " **Start/+30Sec./Confirm** " da započnete odmrzavanje. Snaga odmrzavanja je P30 i ne može se mijenjati.

## 4. Kuhinjski tajmer

- 1) Pritisnite jednom taster " **Kitchen Timer/ Clock** " i pećnica će prikazati "dEF2".
- 2) Okrenite gumb "  " da biste ušli u točno vrijeme. (Maksimalno vrijeme kuhanja je 95 minuta).
- 3) Pritisnite taster " **Start/+30 Sec ./Confirm** " da biste potvrdili podešavanje i indikator sata će zasvijetleti.
- 4) Kada istekne kuhinjski tajmer, indikator sata će se isključiti i zvučni indikator će se oglasiti 5 puta. Ako je sat podešen (24 - satnog sustav), na zaslonu će se prikazati trenutno vrijeme.

Napomena: Kuhinjsko vrijeme i kuhinjski tajmer se razlikuju.

## 5. Automatski izbornik

1) Okrenite na desnu stranu gumb  " da odaberete izbornik i na zaslonu se prikaže "A-1" do "A-8", što znači pica, meso, povrće, tjestenina, napici i kokice.

2) Pritisnite " **Start+ 30Sec. /Confirm** " da biste potvrdili.

3) Okrenite gumb  " da izaberete zadanu težinu na izborniku.

4) Pritisnite " **Start+30Sec./Confirm** " da započnete kuhanje.

Primjer: Ako želite ta koristite "Auto Menu" za pripremu ribe u težini od 350g.

1) Okrećite gumb  " u smjeru kazaljke na satu dok se na zaslonu ne prikaže "A-6".

2) Pritisnite " **Start+ 30Sec./Confirm** " da biste potvrdili.

3) Okrećite taster  " da biste izabrali težinu ribe dok se ne prikaže "350".

4) Pritisnite **Start+ 30Sec./Confirm** " da biste započeli kuhanje.

Tabela izbornika:

Izbornik	Težina	Zaslon
A-1	200 g	200
Pica	400 g	400
A-2	250 g	250
	350 g	350
Meso	450 g	450
A-3 Povrće	200 g	200
	300 g	300
	400 g	400
A-4 Tjestenina	50g(sa 450 ml hladne vode)	50
	100g(sa 800ml hladne vode)	100
A-5 Krumpir	200 g	200
	400 g	400
	600 g	600
A-6 Riba	250 g	250
	350 g	350
	450 g	450
A-7 Napitak	1 šalica(120 ml)	1
	2 šalice(240 ml)	2
	3 šalice(360ml)	3
A-8 Kokice	50 g	50
	85 g	85
	g	100 100





## 9. Višefazna priprema hrane

Najviše dvije faze pripreme hrane se mogu podesiti. Ako je u višefaznoj pripremi hrane jedna faza odmrzavanje, onda se odmrzavanje postavlja kao prva faza.

Primjer: Ako želite da odmrzavate hranu 5 minuta, a da je zatim kuhate 7 minuta sa 80% mikrovalne snage, treba da uradite sljedeće:

- 1) Pritisnite jednom vrijeme odmrzavanja "Time Defroze" i pećnica prikaže "dEF2".  
2) Okrećite gumb  da biste izabrali vrijeme odmrzavanja dok se ne prikaže "5:00".

---

- 3) "Microwave" pritisnite jednom dok se ne pojavi "P100".
- 4) Pritisnite još jednom Microwave ili okrenite gumb  da biste izabrali 80% snage.
  - 5) Pritisnite Start/+30Sec/Confirm da biste potvrdili na zaslonu je P 80.
  - 6) Okrećite gumb  da biste podesili vrijeme kuhanja sve dok pećnica ne prikaže 7:00
  - 7) Pritisnite Start/+30Sec/Confirm da biste započeli kuhanje i zvučni indikator će se oglasiti jednom za prvu fazu kuhanja, odnosno započinje period odmrzavanja; Kada se faza odmrzavanja završi, zvučni signal se oglašava još jednom i počinje druga faza pripreme hrane. Kada je kuhanje završeno, zvučni signal će se oglasiti pet puta.

## 10. Provjera funkcije

- 1) Tokom mikrovalnog rada, grilovanja ili kombiniranog kuhanja, pritisnite taster "Microwave" i prikazaće se trenutna snaga u trajanju od 3 sekunde. Nakon 3 sekunde pećnica se vraća u prethodni rad;
- 2) Tjekom kuhanja pritisnite "Kitchen Timer/Clock" da biste vidjeli vrijeme i ono će biti prikazano u trajanju od 3 sekunde.

## 11. Funkcija zaključavanja zbog djece

Zaključavanje: U režimu spremnosti / čekanja, pritisnite "Stop/Clear" i držite 3 sekunde.

Oglasiće se dugi zvučni signal koji označava zaključavanje zbog djece i na zaslonu će se prikazati indikator zaključavanja i točno vrijeme, ukoliko je sat podešen; ukoliko nije, na zaslonu će biti prikazano " : : : : ".

Otključavanje: Dok je pećnica zaključana, pritisnite "Stop/Clear" i držite 3 sekunde. Čućete dugi zvučni signal koji označava otključavanje.

## Rješavanje problema

<i>Normalno</i>	
Mikrovalna pećnica ometa prijem TV signala	Može da dođe do ometanja prijema radio i TV signala dok radi mikrovalna pećnica. Slično ometanje se javlja i kod drugih malih električnih aparata, poput mješalice, usisivača i ventilatora. To je normalna pojava.
Slabo svjetlo u pećnici	Pri mikrovalnoj obradi hrane uz nisku snagu, svjetlo u pećnici može slabo da sija. To je normalna pojava.
Para se skuplja na vratima, vreli zrak izlazi kroz ventilacione otvore.	Prilikom obrade hrane iz nje može da izlazi para. Većina pare izlazi kroz ventilacione otvore, ali određena količina može da se skuplja na hladnom mjestu, poput vrata pećnice. To je normalna pojava.
Pećnica je slučajno pokrenuta dok u njoj nije bilo hrane.	Zabranjeno je uključivati pećnicu kada u njoj nema hrane. To je veoma opasno.

<i>Problem</i>	<i>Mogući uzrok</i>	<i>Rješenje</i>
Pećnica ne može da se pokrene.	(1) Strujni kabel nije dobro priključen.	Isključite ga iz utičnice. Zatim ga ponovo priključite posle 10 sekundi.
	(2) Osigurač je pregorio ili iskočio.	Zamijenite, odnosno uključite osigurač (može da ga popravi stručno lice koje je ovlastila naša kompanija)
	(3) Problem sa utičnicom.	Isprobajte utičnicu na nekom drugom električnom aparatu.
Pećnica ne grije.	(4) Vrata nisu dobro zatvorena.	Pravilno zatvorite vrata.



Sukladno Direktivi za otpadnu električnu i elektroničku opremu (WEEE), otpadna električna i elektronska oprema treba odvojeno da se prikuplja i prerađuje. Ako u nekom trenutku u budućnosti bude potrebno da odložite ovaj proizvod, NEMOJTE ga bacati zajedno sa kućanskim otpadom. Pošaljite ovaj proizvod odlagalištu električne i elektronske opreme, ukoliko isto postoji.



BIH

MNE

# Mikrotalasna rerna UPUTSTVO ZA UPOTREBU

MWHGD23W / MWHGD23B / MWHM23S

# MJERE OPREZA ZA IZBJEGAVANJE MOGUĆEG PREKOMJERNOG IZLAGANJA MIKROTALASNOJ ENERGIJI

- a) Ne pokušavajte koristiti ovu rernu sa otvorenim vratima, jer to može rezultirati štetnim izlaganjem mikrotalasnoj energiji. Važno je ne lomiti ili ne rotirati bezbjednosne spojeve na bravi.
- b) Ne stavljajte nikakve predmete između prednje strane rerne i vrata, ne dopuštajte nakupljanje prljavštine ili sredstava za čišćenje na površinama za dihtovanje.
- c) **UPOZORENJE:** Ukoliko su vrata ili vratni dihtunzi oštećeni, rerna ne smije da se koristi sve dok ih ne zamjeni stručna osoba.

## DODATAK

Ukoliko se uređaj ne održava čistim, to može da utiče na njegovu površinu i radni vijek, te da dovede do opasnih situacija.

## Specifikacije

Model:	MWHGD23W / MWHGD23B / MWWM23S
Radni napon:	230V~50Hz
Nazivna ulazna snaga (mikrovalovi):	1250W
Nazivna izlazna snaga (mikrovalovi):	800W
Nazivna ulazna snaga (roštilj):	1000W
Kapacitet pećnice:	23L
Prečnik okretnog tanjira:	270mm
Spoljašnje dimenzije:	485x406x293mm
Neto težina:	oko 14.0 kg

## VAŽNE SIGURNOSNA UPUTSTVA UPOZORENJE

Za smanjenje rizika od požara, strujnog udara, fizičkih povreda ili prekomjernog izlaganja mikrotalasnoj energiji prilikom korišćenja Vašeg uređaja, molimo da se pridržavate osnovnih mjera opreza, uključujući i sljedeće:

1. Pročitajte i slijediti "MJERE OPREZA ZA IZBJEGAVANJE MOGUĆEG PREKOMJERNOG IZLAGANJA MIKROTALASNOJ ENERGIJI".

2. Ovaj uređaj mogu koristiti djeca uzrasta iznad 8 godina starosti, kao i osobe sa smanjenim fizičkim, čulnim ili mentalnim sposobnostima ili nedostatkom iskustva i znanja, ako su pod nadzorom ili posjeduju instrukcije za upotrebu aparata na siguran način uz razumijevanje opasnosti rukovanja. Djeca ne treba da se igraju sa aparatom. Čišćenje i održavanje ne bi trebalo da obavljaju djeca koja nisu starija od 8 godina i pod nadzorom.

3. Držite aparat i naponski kabl van domašaja djece mlađe od 8 godina.

4. Ukoliko je strujni kabl oštećen, mora ga zamijeniti proizvođač, njegov serviser ili slično kvalifikovana osoba kako bi se izbjegle povrede. ( Za uređaje sa Y dodatkom)

5. UPOZORENJE: Uvjerite se da je uređaj isključen prije mijenjanja sijalice kako biste izbjegli mogućnost strujnog udara.

6. UPOZORENJE: Opasno je da bilo ko osim nadležne osobe izvodi bilo kakve popravke ili popravke koje uključuju uklanjanje poklopca koji štiti od izloženosti mikrotalasnoj energiji.

7. UPOZORENJE: Tečnosti i drugu hranu ne zagrijavati u zatvorenim posudama jer su podložne eksplozijama.

8. Prilikom grijanja hrane u plastičnim ili papirnim posudama pazite na rernu zbog opasnosti od vatre.
9. Koristite samo posuđe prikladno za upotrebu u mikrotalasnim rernama.
10. U slučaju pojave dima, ugascite rernu ili ju isključite iz struje, te držite zatvorena vrata rerne kako bi se spriječila pojava plamena.
11. Mikrotalasno zagrijavanje pića može dovesti do odloženog eruptivnog vrenja, te morate biti pažljivi pri rukovanju ambalažom.
12. Sadržaj dječijih bočica i hrane za bebe treba promiješati ili promućkati prije upotrebe i provjeriti temperaturu samog sadržaja kako bi se izbjegle opekotine.
13. Jaja u ljusci i cijela tvrdo kuvana jaja ne treba grijati u mikrotalasnim rernama, jer mogu eksplodirati, čak i nakon završetka mikrotalasnog grijanja.
14. Rernu treba redovno čistiti i uklanjati sve naslage hrane.
15. Ukoliko ne održavate rernu u čistom stanju, može doći do oštećenja njene površine što će negativno uticati na životni vijek samog aparata, a i dovodi do potencijalnih opasnosti.
16. Uređaj se ne smije postavljati iza ukrasnih vrata kako bi se izbjeglo pregrijavanje. (Ovo se ne odnosi na uređaje sa ukrasnim vratima).
17. Koristite samo mjerač temperature koji je preporučen za ovu rernu. (za rerne sa mogućnošću upotrebe temperaturnog mjerača)
18. Mikrotalasna rerna ne smije se postavljati u ormarić, osim ako nije testirana u samom ormariću.
19. Mikrotalasna rerna mora da radi sa otvorenim ukrasnim vratima. (za rerne sa ukrasnim vratima)
20. Ovaj aparat je namijenjen upotrebi u domaćinstvu i sličnim objektima kao što su:

- kuhinja za osoblje, kancelarije i slična radna okruženja
- u hotelima, motelima i sličnim boravišnim prostorima
- domaćinstva na farmi;
- pansionima.

21. Mikrotalasna rečna namijenjena je zagrijavanju hrane i pića. Sušenje hrane ili odjeće i zagrijavanje obloga, papuča, sunđera vlažnih krpa i slično može dovesti do rizika povrede, zapaljenja ili požara.

22. Metalne posude za hranu i piće ne smiju se upotrebljavati pri mikrotalasnom kuvanju.

23. Uređaj se ne smije čistiti uređajem za čišćenje na paru.

24. Uređaj se koristi kao samostalni aparat.

25. Zadnja strana uređaja treba da bude okrenuta ka zidu.

26. Uređaj nije namijenjen za rad pomoću spoljašnjeg tajmera ili zasebnog daljinskog sistema kontrole.

27. Temperatura pristupačnih površina može biti veoma visoka kada je uređaj u upotrebi.

28. UPOZORENJE: Kada se uređaj koristi u kombinovanom načinu rada, djeca mogu koristiti uređaj jedino pod nadzorom odrasle osobe, zbog generisanih temperatura.

**PROČITAJTE PAŽLJIVO I ČUVAJTE ZA BUDUĆU UPOTREBU**

## Radi smanjenja rizika od tjelesnih povreda Postavljanje uzemljenja

### OPASNOST

Opasnost od električnog udara Dodirivanje nekih unutrašnjih komponenti može izazvati teške tjelesne povrede ili smrt.

### UPOZORENJE

Opasnost od strujnog udara Nepravilna upotreba uzemljenja može dovesti do strujnog udara. Ne priključujte aparat u strujnu utičnicu dok se aparat pravilno ne postavi i uzemlji. Ovaj aparat mora da ima uzemljenje. U slučaju kratkog spoja električnog kola, uzemljenje smanjuje rizik od strujnog udara jer pruža mogućnost odvođenja struje na drugo mjesto. Ovaj aparat ima kabl sa provodnikom za uzemljenje i odgovarajućim utikačem. Utikač smije da se priključi samo u utičnicu koja je pravilno postavljena i uzemljena.

Obratite se kvalifikovanom električaru ili serviseru ako ne razumijete potpuno uputstva za uzemljenje ili ako niste sigurni da li je aparat pravilno uzemljen. Ako je neophodno koristiti produžni kabl, koristite isključivo onaj koji ima 3 žice.

1. Aparat ima kratak naponski kabl radi smanjenja rizika od zapetljanja ili zapinjanja o duži kabl.
2. Ako se koristi duži kabl:
  - 1) Nazivni napon produžnog kabla mora biti barem jednak nazivnom naponu uređaja.
  - 2) Produžni kabl mora biti uzemljenog tipa s 3 žice.
  - 3) Ako je kabl dugačak, treba ga sprovesti tako da ne pada preko kuhinjskog elementa ili stola s prednje strane, da ne može da ga povuče dijete ili se o njega ne može spoticati.



## ČIŠĆENJE

Obavezno isključite aparat iz strujne utičnice.

1. Nakon upotrebe, blago navlaženom krpom očistite unutrašnjost rerne.
2. Očistite dodatke na uobičajan način sapunjavom vodom.
3. Okvir i dihtunzi vrata i okolni dijelovi moraju pažljivo da se očiste navlaženom krpom kada se isprljaju.
4. Staklo na vratima rerne ne čistite abrazivnim sredstvima za čišćenje i ne grebite ih ostrim metalnim strugačima jer možete da izgrebete površinu, što može dovesti do pucanja stakla.
5. Savjet za čišćenje - Radi lakšeg čišćenja zidova unutrašnjosti sa kojom hrana može da dospije u kontakt: Stavite pola limuna u posudu, dodajte 300 ml vode i zagrijevajte na 100% snage mikrotalasne rerne u trajanju od 10 minuta. Prebrišite rernu suvom, mekom krpom tako da bude potpuno čista.

## Kuhinjska pomagala

**Opresz! Opasnost od tjelesne povrede**  
Opasno je da bilo ko, osim ovlašćenog lica, servisira ili popravlja ovaj aparat, jer to uključuje skidanje poklopca koji štiti od izlaganja mikrotalasnoj energiji.

Pogledajte upute o „MATERIJALIMA KOJI SE SMIJU KORISTITI U

MIKROTALASNOJ RERNI ILI KOJE NE SMIJETE KORISTITI U MIKROTALASNOJ RERNI“.

Postoje određena nemetalna kuhinjska pomagala, koja nisu sigurna za upotrebu u mikrotalasnoj rerni.

Ako niste sigurni, možete da testirate sporna kuhinjska pomagala na način opisan ispod.

Testiranje kuhinjskih pomagala:

1. U posudu pogodnu za upotrebu u mikrotalasnoj rerni sipajte 1 šolju hladne vode (250 ml) i stavite u nju sporno kuhinjsko pomagalo.
2. Uključite aparat na maksimalnu snagu na 1 minut.
3. Pažljivo opipajte komad pribora koji testirate. Ako je pribor mlak, ne koristite ga u mikrotalasnoj rerni.
4. Ne zagrijevajte ga duže od 1 minute.

## Materijali koji se smiju koristiti u mikrotalasnoj rerni

Kuhinjska pomagala Napomene

---

Posude za zagrijavanje	Slijedite uputstva proizvođača. Dno posude za zagrijavanje mora da bude bar 5 mm iznad rotirajuće ploče. Neispravna upotreba može dovesti do loma rotirajuće ploče.
Servisi za ručavanje	Samo oni pogodni za mikrotalasnu rernu. Slijedite uputstva proizvođača. Ne koristite naprsle ili okrnjene sudove
Staklene posude	Uvijek uklonite poklopac. Koristite ih isključivo za podgrijavanje hrane. Većina staklenih tegli nije otporna na toplotu i može puknuti.
Stakleno posuđe	Koristite samo stakleno posuđe otporno na toplotu. Vodite računa da nema metalnih ivica. Ne koristite napuklo ili oštećeno posuđe.
Kese za pripremu u rerni	Slijedite uputstva proizvođača. Ne zatvarajte ih metalnom vezicom. Zarežite otvore za paru.
Papirni tanjiri i čaše	Koristite ih isključivo za brzu pripremu/zagrijavanje. Ne ostavljajte rernu bez nadzora dok radi.
Papirni ubrusi	Njima pokrivajte hranu koju podgrijevate i ako želite da upija masnoću. Koristite ih uz nadzor i samo za brzo zagrijavanje.
Papir za pečenje	Njime pokrivajte hranu da ne bi prskala ili u njega umotajte namirnice ako ne želite da se isuše
Plastika	Samo oni pogodni za mikrotalasnu rernu. Slijedite uputstva proizvođača. Treba da nosi oznaku „Pogodno za mikrotalasnu“. Neke plastične posude omekšaju kada hrana u njima postane vruća. „Kese za kuvanje hrane“ i dobro zatvorene plastične kese treba da se zasijeku, probuše ili otvore, kao što je naznačeno na ambalaži.
Prijanjajuća folija	Samo pogodna za mikrotalasnu. Koristite je za pokrivanje hrane tokom pripreme da bi se održala vlažnost. Ne dozvolite da prianjajuća folija dodiruje hranu.
Termometri	Samo oni pogodni za mikrotalasne rerne (namijenjeni za meso i kolače).
Masni papir	Koristite ga za pokrivanje da biste spriječili prskanje i isušivanje.

## Materijali koje treba izbjegavati u mikrotalasnoj rerni

Kuhinski pribor Napomene

Aluminijumska tacna Može da dovede do nastanka električnog luka. Prenesite hranu u posudu pogodnu za mikrotalasnu rernu.

Kartonska ambalaža sa metalnom drškom Može da dovede do nastanka električnog luka.

Prenesite hranu u posudu pogodnu za mikrotalasnu rernu.

Metal ili kuhinjski pribor sa metalnom ivicom

Metal štiti hranu od mikrovalne energije. Metalna ivica može da dovede do nastanka električnog luka.

---

Metalni uvijači                      Mogu da dovedu do nastanka električnog luka i plamena u rerni.

---

Plastične kese                      Mogu da izazovu plamen u rerni.

---

Plastična pjena                      Plastična pjena može da se istopi ili zaprlja tečnost kada dospe u kontakt sa njom .

---

Drvo                                      Drvo se isušuje pri zagrijavanju u mikrotalasnoj rerni i može da napukne ili se raspolovi.

---

# POSTAVLJANJE RERNE

**Dijelovi i dodaci** Izvadite reru i sav materijal iz

kutije i unutrašnjosti rerne. Rerna se isporučuje sa sljedećim dodacima:

- Stakleni tanjir 1
- Okretni obruč 1
- Uputstvo za upotrebu 1

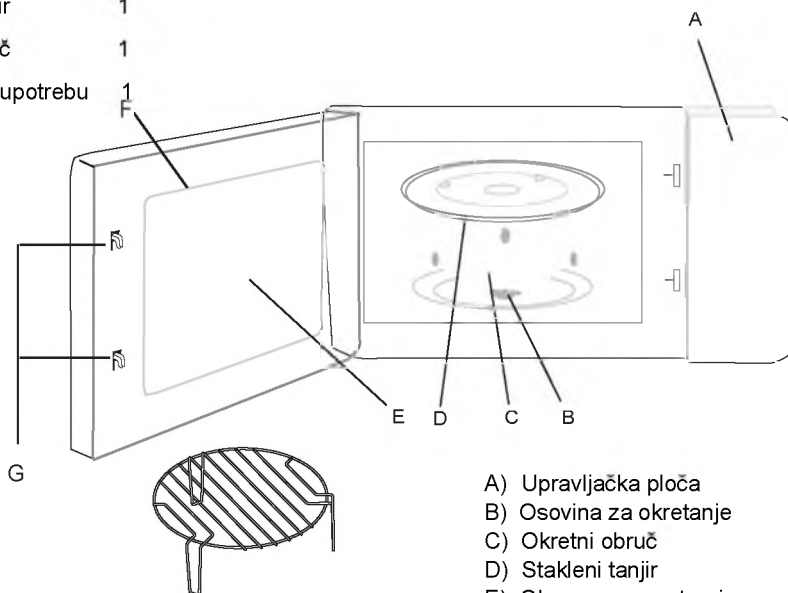

- A) Upravljačka ploča
- B) Osovina za okretanje
- C) Okretni obruč
- D) Stakleni tanjir
- E) Okno za posmatranje
- F) Vrata
- G) Sistem sigurnosne brave

Stalak za grill / roštilj (Ne može se koristiti u mikrotalasnoj rerni i mora se postaviti na stakleni tanjir)

## Postavljanje okretnog obruča



- a. Staklenu ploču nikada ne postavljajte naopačke. Staklena ploča se mora moći slobodno okretati.
- b. Tokom kuvanja potrebno je koristiti stakleni tanjir i rotirajuću ploču istovremeno.
- c. Sva hrana i posude za hranu moraju biti postavljene na stakleni tanjir za kuvanje.
- d. Ako stakleni tanjir ili rotirajuća ploča napuknu ili se slome, obratite se najbližem servisnom centru.
- e. Smrznutu hranu nikada ne stavljajte na toplu rotirajuću ploču.

## Instalacija na radnu površinu

Uklonite sav ambalažni materijal i dodatke. Provjerite ima li oštećenja na rerni, poput ogrebotina ili oštećenih vrata. Ne instalirajte rernu ukoliko je oštećena

## Instalacija

1. Izaberite ravnu površinu koja pruža dovoljno otvorenog prostora za ulazne i / ili izlazne otvore.

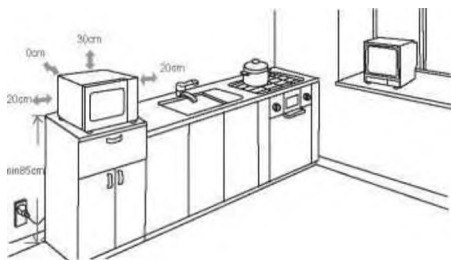

(1) Minimalna visina ugradnje je 85cm.

(2) Zadnja površina uređaja mora biti postavljena uz zid. Ostavite minimalni razmak od 30cm iznad rerne, a potreban je minimalni razmak od 20 cm između rerne i okolnih zidova.

(3) Ne uklanjajte nožice sa dna rerne.

(4) Blokiranje ulaza i/ili izlaza za vazduh može da ošteti rernu.

**Kućište:** Uklonite zaštitnu foliju sa površine kućišta mikrotalasne rerne. Ne uklanjajte svjetlo smeđu Mica navlaku koja je pričvršćena za unutrašnjost rerne, a služi za zaštitu magnetrona.

(5) Postavite rernu što je dalje moguće od radija i tv prijemnika. Rad mikrotalasne rerne može da izazove smetnje u vašem radijskom ili televizijskom prijemu.



2. Uključite rernu u standardnu kućnu strujnu utičnicu. Napon i frekvencija treba da odgovaraju radnom naponu rerne, navedenom na pločici s tehničkim podacima.

**UPOZORENJE:** Ne postavljajte rernu iznad šporeta ili drugih toplih uređaja. Ukoliko se instalira u blizini ili iznad izvora toplote, rerna bi se mogla oštetiti, i na taj način poništiti garanciju za ovaj uređaj. Dostupna površina može biti vruća tokom rada.

## Upotreba uređaja

### 1. Postavljanje sata

Kada je mikrotalasna rerna ukopčana u napon, na ekranu se prikazuje „0:00“, a zvučni signal se oglasi jedanput.

- 1) Dva puta pritisnite "Kuhinjski tajmer/Sat" da izaberete funkciju sata; cifre sata će početi da trepere.
  - 2) Okretanjem tastera  podesite sat u opsegu od 0 do 23.
  - 3) Pritiskanjem tastera "Kuhinjski tajmer/Sat" cifre minuta počinju da trepere.
  - 4) Okretanjem tastera  podesite minute u opsegu od 0 do 59.
  - 5) Pritisnite "Kuhinjski tajmer/Sat" da biste završili postavljanje sata; Znak ":" će početi da treperi i zasvijetlice vreme
- Napomena: 1) Ukoliko sat nije podešen, neće raditi kada je uređaj uključen.  
2) Ako tokom postavljanja sata pritisnete "Stop/Clear (Obriši)", rerna se automatski vraća na prijašnji status.



### 2. Mikrovalna obrada hrane

Pritisnite jednom "Microwave", na ekranu će se prikazati "P100". Uzastopnim

pritisnjem "Microwave" ili okretanjem tastera  izaberite željenu snagu i "P100", "P80" "P50", "P30" ili "P10" će se prikazivati za svako dodatno pritisnjanje. Zatim pritisnite "Start/+30sec/Confirm" da biste potvrdili izabrani nivo snage i okrenite

 " kako biste podesili vrijeme kuvanja 0:05 do 95:00. Pritisnite ponovo "Start/+30sec/Confirm" kako biste započeli kuvanje.

Primer: Ako želite da koristite 80% mikrotalasne snage za kuvanje od 20 minuta, možete podesiti rernu na sljedeći način:

- 1) Jednom pritisnite "Microwave", na ekranu se prikaže "P100".
- 2) Pritisnite još jednom "Microwave" ili okrenite taster  " da biste izabrali 80% mikrotalasne snage.
- 3) Pritisnite "Start/+30sec/Confirm" da potvrdite i na ekranu se prikaže "P 80".
- 4) Okrenite taster  " kako biste podesili vrijeme kuvanja dok se na rerni ne prikaže "20:00".
- 5) Pritisnite "Start/+30sec/Confirm" da započnete kuvanje.

Napomena: Jedan korak pri podešavanju vremena rotacionim tasterom iznosi ovoliko:

- 0---1 min : 5 sekundi
- 1---5 min : 10 sekundi
- 5---10 min : 30 sekundi
- 10---30 min : 1 minuta
- 30---95 min : 5 minuta

## "Mikrotalasna" uputstvo

Redni broj	Ekran	Mikrotalasi snaga
1	P100	100%
2	P80	80%
3	P50	50%
4	P30	30%
5	P10	10%

## 2. Gril ili kombinovano kuvanje

Pritisnite jednom "Grill/Combi", na ekranu će se prikazati "G". Pritiskajte uzastopno "

Grill/Combi" ili okrenite taster  " da izaberete snagu koju želite, a "G", "C-1" ili "C-2" će se prikazivati za svako novo pritiskanje. Zatim pritisnite "Start/+30sec/Confirm"

da biste potvrdili i okrenite  " da biste podesili vrijeme kuvanja od 0:05 do 95:00.

Pritisnite ponovo "Start/+30sec/Confirm" da započnete kuvanje.

Primjer: Ako želite da iskoristite 55% mikrotalasne snage i 45% gril snage (C-1) da biste kuvali 10 minuta, možete podesiti rernu na sljedeći način:

1) Pritisnite jednom "Grill/Combi", na ekranu će se prikazati " G "

2) Pritisnite još jednom " Grill/Combi" ili okrenite taster  " da izaberete combi 1 način.

3) Pritisnite " Start/+30sec/Confirm " da potvrdite i na ekranu se prikaže "C-1".

4) Okrećite taster  " da biste prilagodili vrijeme kuvanja dok rerna ne prikaže "10:00".

5) Pritisnite " Start/+30sec/Confirm " da započnete kuvanje.

## "Grill/Combi" uputstvo

Redni broj	Ekran	Mikrotalasi - snaga	Snaga grila
1	G	0%	100%
2	C-1	55%	45%
3	C-2	36%	64%

**Napomena: Kada prođe polovina vremena grilovanja hrane, normalna pojava je da se rerna dva puta oglasi zvučnim signalom.** Radi što boljeg grilovanja, okrenite grilovanu hranu, zatvorite vrata rerne i zatim pritisnite "Start/+30Sec./Confirm" da nastavite sa pripremom hrane. Bez te operacije, rerna će nastaviti sa radom.



## 1. Brzo pokretanje

- 1) U režimu mirovanja/ čekanja, pritisnite " **Start/+30Sec./Confirm** " da započnete kuvanje sa 100% snage u trajanju od 30 sekundi, a svakim novim pritiskanjem tastera povećavate vrijeme kuvanja za još 30 sekundi do ukupnog vremena od 95 minuta.
- 2) U mikrotalasnom kuvanju, grilovanju, kombinovanom kuvanju ili vremenu odmrzavanja, svakim pritiskom na taster " **Start/+30Sec./Confirm** " vi produžavate vrijeme kuvanja za još 30 sekundi.
- 3) U režimu mirovanja/ čekanja, okrenite na lijevu stranu taster  kako biste podesili vrijeme kuvanja sa 100% mikrotalasne snage. Nakon izabranog vremena kuvanja, pritisnite " **Start/+30 Sec./Confirm** " da započnete kuvanje.

## 2. Odmrzavanje u zavisnosti od težine

- 1) Pritisnite jednom taster za odmrzavanje po težini, " **Weight Defrost** " i rerna će prikazati "dEF1".
- 2) Okrenite taster "  " da izaberete težinu hrane od 100 g do 2000 g.
- 3) Pritisnite " **Start/+30Sec./Confirm** " da započnete odmrzavanje.

## 3. Odmrzavanje u zavisnosti od vremena



- 1) Pritisnite jednom taster za vrijeme odmrzavanja, " **Time Defrost** " i rerna prikaže "dEF2".
- 2) Okrenite taster "  " da izaberete vrijeme odmrzavanja. Maksimalno vrijeme je 95 minuta.
- 3) Pritisnite " **Start/+30Sec./Confirm** " da započnete odmrzavanje. Snaga odmrzavanja je P30 i ne može se mijenjati.

## 4. Kuhinjski tajmer

- 1) Pritisnite jednom taster " **Kitchen Timer/ Clock** " i rerna će prikazati "dEF2".
- 2) Okrenite taster "  " da biste ušli u tačno vrijeme. (Maksimalno vrijeme kuvanja je 95 minuta).
- 3) Pritisnite taster " **Start/+30 Sec./Confirm** " da biste potvrdili podešavanje i indikator sata će zasvijetleti.
- 4) Kada istekne kuhinjski tajmer, indikator sata će se isključiti i zvučni indikator će se oglasiti 5 puta. Ako je sat podešen (24 - satnog sustav), na ekranu će se prikazati trenutno vrijeme.

Napomena: Kuhinjsko vrijeme i kuhinjski tajmer se razlikuju.

## 5. Automatski izbornik

- 1) Okrenite na desnu stranu gumb  " " da odaberete izbornik i na zaslonu se prikaže "A-1" do "A-8", što znači pica, meso, povrće, tjestenina, napici i kokice.
- 2) Pritisnite " **Start+ 30Sec. /Confirm** " da biste potvrdili.
- 3) Okrenite taster  " " da izaberete zadanu težinu na meniju.
- 4) Pritisnite " **Start+30Sec./Confirm** " da započnete kuvanje.

Primjer: Ako želite ta koristite "Auto Menu" za pripremu ribe u težini od 350g.



- 1) Okrećite taster  " " u smjeru kazaljke na satu dok se na ekranu ne prikaže "A-6".
- 2) Pritisnite " **Start+ 30Sec./Confirm** " da biste potvrdili.
- 3) Okrećite taster  " " da biste izabrali težinu ribe dok se ne prikaže "350".
- 4) Pritisnite **Start+ 30Sec./Confirm** " da biste započeli kuvanje.

Tabela menija:

Men	Težina	Ekran
A-1 Pica	200 g	200
	400 g	400
A-2 Meso	250 g	250
	350 g	350
	450 g	450
A-3 Povrće	200 g	200
	300 g	300
	400 g	400
A-4 Tjestenina	50g(sa 450 ml hladne vode)	50
	100g(sa 800ml hladne vode)	100
A-5 Krompir	200 g	200
	400 g	400
	600 g	600
A-6 Riba	250 g	250
	350 g	350
	450 g	450
A-7 Napitak	1 šolja(120 ml)	1
	2 šolie(240 ml)	2
	3 šolje(360ml)	3
A-8 Kokice	50 g	50
	85 g	100
	100 g	100



## 9. Višefazna priprema hrane

Najviše dvije faze pripreme hrane se mogu podesiti. Ako je u višefaznoj pripremi hrane jedna faza odmrzavanje, onda se odmrzavanje postavlja kao prva faza.

Primjer: Ako želite da odmrzavate hranu 5 minuta, a da je zatim kuvate 7 minuta sa 80% mikrotalasne snage, treba da uradite sljedeće:

- 1) Pritisnite jednom vrijeme odmrzavanja "Time Defroze" i rerna prikaže "dEF2".  
2) Okrećite taster  da biste izabrali vrijeme odmrzavanja dok se ne prikaže "5:00".

---

- 3) "Microwave" pritisnite jednom dok se ne pojavi "P100".
- 4) Pritisnite još jednom Microwave ili okrenite taster  da biste izabrali 80% snage.
  - 5) Pritisnite Start/+30Sec/Confirm da biste potvrdili na ekranu je P 80.
  - 6) Okrećite taster  da biste podesili vrijeme kuvanja sve dok rerna ne prikaže 7:00
  - 7) Pritisnite Start/+30Sec/Confirm da biste započeli kuvanje i zvučni indikator će se oglasiti jednom za prvu fazu kuvanja, odnosno započinje period odmrzavanja; Kada se faza odmrzavanja završi, zvučni signal se oglašava još jednom i počinje druga faza pripreme hrane. Kada je kuvanje završeno, zvučni signal će se oglasiti pet puta.

## 10. Provjera funkcije

- 1) Tokom mikrotalasnog rada, grilovanja ili kombinovanog kuvanja, pritisnite taster "Microwave" i prikazaće se trenutna snaga u trajanju od 3 sekunde. Nakon 3 sekunde rerna se vraća u prethodni rad;
- 2) Tokom kuvanja pritisnite "Kitchen Timer/Clock" da biste vidjeli vrijeme i ono će biti prikazano u trajanju od 3 sekunde.

## 11. Funkcija zaključavanja zbog djece

Zaključavanje: U režimu mirovanja / čekanja, pritisnite "Stop/Clear" i držite 3 sekunde.

Oglasiće se dugi zvučni signal koji označava zaključavanje zbog djece i na ekranu će se prikazati indikator zaključavanja i tačno vrijeme, ukoliko je sat podešen; ukoliko nije, na ekranu će biti prikazano " [ : : ] ".

Otključavanje: Dok je rerna zaključana, pritisnite "Stop/Clear" i držite 3 sekunde. Čućete dugi zvučni signal koji označava otključavanje.

## Rješavanje problema

<i>Normalno</i>	
Mikrotalasna rerna ometa prijem TV signala	Može da dođe do ometanja prijema radio i TV signala dok radi mikrotalasna rerna. Slično ometanje se javlja i kod drugih malih električnih aparata, poput mješalice, usisivača i ventilatora. To je normalna pojava.
Slabo svjetlo u rerni	Pri mikrotalasnoj obradi hrane uz nisku snagu, svjetlo u rerni može slabo da sija. To je normalna pojava.
Para se skuplja na vratima, vrela vazduh izlazi kroz ventilacione otvore.	Prilikom obrade hrane iz nje može da izlazi para. Većina pare izlazi kroz ventilacione otvore, ali određena količina može da se skuplja na hladnom mjestu, poput vrata rerne. To je normalna pojava.
Rerna je slučajno pokrenuta dok u njoj nije bilo hrane.	Zabranjeno je uključivati rernu kada u njoj nema hrane. To je veoma opasno.

<i>Problem</i>	<i>Mogući uzrok</i>	<i>Rješenje</i>
Rerna ne može da se pokrene.	(1) Strujni kabl nije dobro priključen.	Isključite ga iz utičnice. Zatim ga ponovo priključite posle 10 sekundi.
	(2) Osigurač je pregorio ili iskočio.	Zamijenite, odnosno uključite osigurač (može da ga popravi stručno lice koje je ovlastila naša kompanija)
	(3) Problem sa utičnicom.	Isprobajte utičnicu na nekom drugom električnom aparatu.
Rerna ne grije.	(4) Vrata nisu dobro zatvorena.	Pravilno zatvorite vrata.



U skladu sa Direktivom za otpadnu električnu i elektronsku opremu (WEEE), otpadna električna i elektronska oprema treba odvojeno da se prikuplja i prerađuje. Ako u nekom trenutku u budućnosti bude potrebno da odložite ovaj proizvod, NEMOJTE ga bacati zajedno sa kućnim otpadom. Pošaljite ovaj proizvod odlagalištu električne i elektronske opreme, ukoliko isto postoji.



**VOX**  
**ELECTRONICS**

MKD

Микробранова печка  
УПАТСТВО ЗА УПОТРЕБА

MWHGD23W / MWHGD23B / MWHM23S

# МЕРКИ ЗА ПРЕТПАЗЛИВОСТ ЗА ИЗБЕГНУВАЊЕ НА МОЖНО ПРЕКУМЕРНО ИСПУШТАЊЕ НА МИКРОБРАНОВИ ЗРАЦИ

(а) Не се обидувајте да ја користите оваа микробранова печка со отворена вратничка бидејќи тоа може да резултира со испуштање на штетни микробранови зраци. Важно е да не ги кршите или ротирате безбедносните спојки

(б) Не поставувајте никакви предмети помеѓу предната страна на рерната и вратничката, не дозволувајте насобирање на нечистотија или средства за чистење на површината за затворање.

(в) ПРЕДУПРЕДУВАЊЕ: Доколку вратничката или дихтонзите на вратничката се оштетени, микробрановата печка не смее да се користи додека не бидат сменети од стручно лице.

## ДОДАТОК

Доколку уредот не се одржува чист, тоа може да влијае на неговата површина работниот век, па да доведе до опасни ситуации.

## Спецификации

Модел:	MWHGD23W / MWHGD23B / MWHM23S
Напон за работа:	230V~50Hz
Номинална влезна моќност:	1250W
Номинална влезна моќност:	800W
Номинална влезна моќност (Grill):	1000W
Капацитет на рерната:	23L
Дијаметар на ротационата чинија	Ø270mm
Надворешни димензии:	485x406x293mm
Нето тежина:	околу 14.0 kg

## **ВАЖНИ ИНФОРМАЦИИ ЗА БЕЗБЕДНОСТ ПРЕДУПРЕДУВАЊЕ**

За намалување на ризикот од пожар, удар од струја, физички повреди или прекумерно испуштање на микробранова енергија при употреба на Вашиот уред Ве молиме да се придржувате кон основните мерки за претпазливост, вклучувајќи го и следново.

**1. Прочитајте и придржувајте се кон " МЕРКИ ЗА ПРЕТПАЗЛИВОСТ ЗА ИЗБЕГНУВАЊЕ НА МОЖНО ПРЕКУМЕТНО ИСПУШТАЊЕ НА МИКРОБРАНОВИ ЗРАЦИ.**

2. Овај уред можат да го користат деца над 8 години старост, како и лица со намалени физички, аудитивни и ментални способности или со недостаток на искуство и знаење, ако се под надзор или поседуваат инструкции за употреба на апаратот на безбеден начин или ако се запознати со опасностите од ракувањето. Чистење и одржување не би требало да обавуваат деца кои не се постари од 8 години и под надзор.

3. Не го држете апаратот и неговиот кабел на дофат од деца помлади од 8 години.

4. Доколку се оштети струјниот кабел, треба да го замени производителот, овластен сервис или слични квалификувани лица за да ги избегнете можните опасности. (Само за уред со додаток Y.

5. ПРЕДУПРЕДУВАЊЕ: Уверете се дека уредот е исклучен пред да ја менувате ламбата како би ја избегнале можноста за електричен удар.

6. ПРЕДУПРЕДУВАЊЕ: Опасно е за кого било освен за квалификувано лице да спроведе сервисирање или поправка која вклучува отстранување на капакот кој нуди заштита од изложување на микробрановата енергија.
7. ПРЕДУПРЕДУВАЊЕ: Течностите и храната не смеат да се загреваат во затворени садови бидејќи можат да експлодираат.
8. При загревање на храната во пластични и хартиени садови, внимавајте на рерната поради можност од запаливост.
9. Користете само садови кои се погодни за употреба во микробранови рерни.
10. Доколку забележите чад, угасете го или исклучете го уредот од струја и држете ја затворена вратата од рерната како би се угасил огнот.
11. Греењето на напитоците во микробрановата печка може да резултира со закаснето еруптивно вриење, затоа треба да се внимава со ракувањето со садовите во кои се наоѓа течноста.
12. За да се избегнат изгореници, содржината на детските шишиња и теглите со детска храна треба да се промешаат или протресат пред хранење, притоа и да им се провери температурата.
13. Јајца во лушпа и тврдо варени јајца не треба да се загреваат во микробранова печка, бидејќи може да експлодираат, дури и по завршување на загревањето во печката.
14. Рерната мора редовно да се чисти и да се одстрануваат талозите од храна.
15. Неодржувањето на печката чиста, може да доведе до пропаѓање на нејзините површини, што пак може да го скрати векот на траење на уредот и да резултира со опасни ситуации.



16. Уредот не смее да се поставува зад декоративна врата како би се избегнало прегревање (Ова не се применува за уредите со украсна врата).

17. Користете ја само сондата за температура која се препорачува за оваа печка( за печки снабдени со инсталација за користење на сонди за проверка на температура).

18. Микробрановата печка не смее да се вградува во кујнските елементи освен ако била тестирана за вградени елементи.

19. При работењето, декоративната врата мора да остане отворена (за печки со декоративни врати).

20. Овој апарат е наменет за употреба во домаќинства и слични објекти како што се:

- Кујна, канцеларија и слични работни простории
- во хотели, мотели и слични резиденции
- селски куќи,
- преноќишта.

21. Микробрановата рерна е наменета за загревање храна и пијалоци. Сушење на храна или облека или загревање на влажни ткаенини, обувки, сунѓери, крпи и слични предмети може да доведе до повреди, запалување или пожар.

22. Во текот на готвењето во микробрановата рерна не е дозволена употреба на метални садови за храна и пијалоци.

23. Уредот не треба да се чисти со чистач на пареа.

24. Уредот треба да стои самостојно, неприпиен до други уреди.

25. Задната страна би требало да биде завртена кон ѕидот.

26. Уредот не е наменет за управување по пат на екстерни тајмер или други системи за далечинско управување.

27. Температурата на допирните површини може да биде висока кога апаратот работи.

28. ПРЕДУПРЕДУВАЊЕ: За време на користење на уредот на деца дозволете употреба само под надзор.

**ВНИМАТЕЛНО ПРОЧИТАЈТЕ ГО  
УПАТСТВОТО И ВНИМАТЕЛНО ЧУВАЈТЕ ГО.**

## **За намалување на ризикот од физички повреди при уземјување.**

### **ОПАСНОСТ**

Опасност од струен удар.

Допирањето на некои интерни компоненти може да предизвика сериозни лични повреди или смрт.

Не расклопувајте го овој апарат.

### **ПРЕДУПРЕДУВАЊЕ**

Опасност од струен удар.

Неисправното уземјување може да доведе до струен удар. Не вклучувајте го уредот во штекер за струја додека исправно не го инсталирате и уземјите.

Овој уред мора да биде уземјен. Во случај на краток струен спој уземјувањето ја намалува опасноста од струен удар со излезни жици за електрична струја.

Овој уред е опремен со уземјен струен кабел и приклучок со контакт за уземјување. Приклучокот треба да се вклучи во исправно инсталиран и уземјен штекер.

Консултирајте се со квалификуван електричар или сервисер доколку целосно не ги разбирате упатствата за уземјување или доколку не сте сигурни дали уредот е исправно уземјен.

Доколку морате да користите продолжен кабел, користете само продолжен кабел со три приклучока.

1. Струјниот кабел е краток за да се намалат ризиците од сплеткување по должината на струјниот кабел.

2. Доколку се користи подолг струен кабел или продолжен кабел:

- 1) Номиналната моќ на струјниот кабел или продолжниот кабел мора да биде еднаков или поголем од номиналната моќ на уредот.
- 2) Продолжниот кабел мора да биде од уземјен тип.
- 3) Подолгиот струен кабел треба да се намести така што нема да виси преку работ на работните површини или маси каде би можело децата да го повлечат или случајно да се сопнат.

## ЧИСТЕЊЕ

Задолжително исклучете ја печката од струјниот штекер.

1. После употребата, внатрешноста на печката исчистете ја лесно со влажна крпа.
2. Додатоците исчистете ги на вообичаен начин во вода со сапун.
3. Кога се валкани, рамката на вратата, отворот и соседните делови треба внимателно да се исчистат со влажна крпа.
4. Не користете јаки абразивни сретства за чистење или остри метални стругутини за чистење на стаклото од вратата на печката, бидејќи може да се изгребе површината, што може да резултира со кршење на стаклото.
5. Совет за чистење - За лесно чистење на внатрешноста на печката од мрсна храна, ставите пола лимон во чинија, додадете 300мл вода. Избришете ја печката со мека, сува крпа.

## САДОВИ

### ПРЕДПАЗЛИВОСТ

#### Опасност од повреда

Сервисирањето или поправањето на печката вклучувајќи го и тргањето на капакот кој штити од микробранова енергија, е опасно за секого освен за стручно лице.

Погледнете го упатството за “ Материјали кои можат да се користат во микробрановата печка или кои би требало да се избегнуваат ”. Постојат одредени неметални садови кои не се безбедни за употреба во микробрановата печка. Доколку постои сомнеж, тие садови можете да ги тестирате на подолу опишаниот начин.

Тест за садови:

1. Наполнете го садот кој го тестирате за употреба во микробранова печка со 1 шолја ладна вода(250мл).
2. Зоврете ја на максимална моќ една минута
3. Внимате-лно допрете го садот. Доколку празниот сад е топол, не го користите за топлење во микробрановата печка.
4. Не ја прескокнувајте минутата за зовирање на водата.

## МАТЕРИЈАЛИ СИГУРНИ ЗА УПОТРЕБА ВО МИКРОБРАНОВА РЕРНА

Сад	Напомена
Стаклени тегли	Секогаш отстранувајте го капакот. Користете ги за загревање додека храната не стане топла. Повеќето тегли не се отпорни на топлина и може да пукнат.
Стаклени садови	Користете исклучиво огноотпорни стаклени садови. На садовите не смее да има метални рабови. Не користете напукнати или оштетени садови.
Кеси за печење во рерна	Придржувајте се до упатствата на производителот. Не ги затворајте со метална врвка. Направете отвори за да може да излегува пареата.
Хартиени чинии и шолји	Користете ги исклучиво за краткотрајно готвење/загревање. Не ги оставајте без надзор во текот на готвењето.
Хартиени салфети	Користете ги за прекривање на храната за загревање и за упивање на маснотијата. Користете ги под надзор исклучиво за краткотрајно готвење.
Хартија за колачи	Користете ја како капак за да спречите прскање или како обвивка за готвење на пареа.
Пластика	Исклучиво онаа која е погодна за употреба во микробранова рерна. Придржувајте се до упатствата на произведувачот. Би требало да биде означена со "Microwave Safe". Некои пластични садови омекнуваат додека храната во нив се загрева. „Кесите за готвење“ и цврсто затворените пластични кеси засечете ги, продупчете ги или оставете ги отворени според упатството на пакувањето.
Пластична фолија	Исклучиво онаа која е погодна за употреба во микробранова рерна. Користете ја за прекривање на храната во текот на готвењето заради задржување на влагата. Пластичната фолија не би смееа да ја допира храната.
Термометри	Исклучиво оние кои се погодни за употреба во микробранова рерна. (Термометри за месо и колачи).
Масна хартија	Користете ја како капак за спречување на прскањето и за задржување на влагата.

## МАТЕРИЈАЛИ НЕПОГОДНИ ЗА УПОТРЕБА ВО МИКРОБРАНОВА РЕРНА

Сад	Напомена
Алуминиумски чинии	Може да предизвикаат искри. Преместете ја храната во сад погоден за микробранова рерна.
Садови за храна со метална дршка	Може да предизвикаат искри. Преместете ја храната во сад погоден за микробранова рерна.
Метални садови или садови со метални рабови	Металот ја штити храната од микробрановата енергија. Металните рабови може да предизвикаат искри.
Метални врвки	Може да предизвикаат искри и оган во рерната.
Хартиени кеси	Може да предизвикаат оган во печката.
Стиропор	Стиропорот може да се стопи или да ја контаминира течноста во рерната кога е изложен на висока температура.
Дрво	При употреба во микробрановата рерна дрвото ќе се исуши и може да се распрсне.

# ПОСТАВУВАЊЕ НА РЕРНАТА

## Називи на деловите на рерната и додатоците

Тргнете ги сите додатоци од амбалажата и внатрешноста на рерната :

Со вашата рерна се приложени следните додатоци:

- Стаклена чинија 1
- Подвижна чинија 1
- Упатство за користење 1

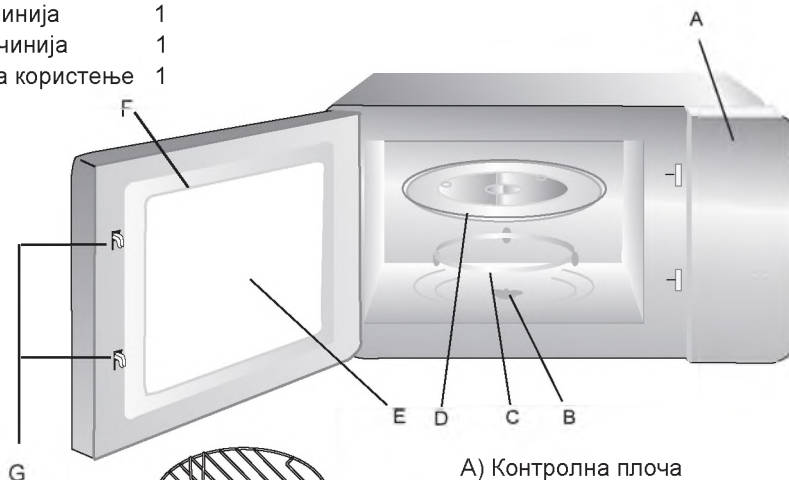

- A) Контролна плоча
- B) Осовина за вртење
- C) Обрач со тркалца
- D) Стаклена чинија
- E) Прозор за надгледување
- F) Врата
- G) Систем на сигурносно затварање

Решетка за грил (се употребува цамо во грил функцијата и се стави на стаклена чинија).

## Поставување на осовина за вртење

Средна (долна) страна

Стаклена чинија

Осовина

Обрач со тркалца

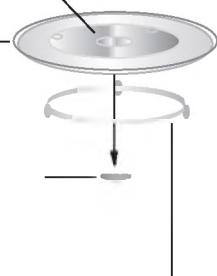

- a. Никогаш не поставувајте ја стаклената чинија наопаку. Ништо не смее да ја блокира стаклената чинија.
- b. Стаклената чинија и обрачот со тркалца секогаш мора да се користат три готвењето.
- c. При готвењето, целата храна и садови треба да се стават на стаклената чинија.
- d. Доколку стаклената чинија или обрачот напукнат или се скршат, контактирајте го најблискиот овластен сервисен центар.

## Инсталација на работната површина

Извадете го целиот амбалажен материјал и додатоци.

Проверете дали има оштетувања на рерната, од типот на гребнатини или оштетена врата. Не ја инсталирајте печката доколку е оштетена.

Куќиште: Извадете ја заштитната фолија од површината на куќиштето на микробрановата рерна. Не го отстранувајте светлокафеавиот капак кој е прицврстен за внатрешноста на рерната, а кој служи за заштита на магнетронот.

## Инсталација

1. Изберете рамна површина со доволно слободен простор за проветрување на рерната.

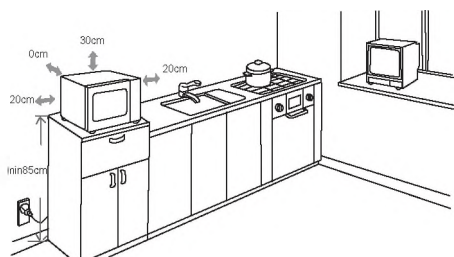

(1) Минимална висина за вградување е 85cm.

(2) Уредот се поставува со задната страна до ѕид.

Над рерната оставете минимум 30cm слободен простор, а потребно е најмалку 20cm помеѓу рерната и соседните ѕидови.

(3) Не ги тргајте ножиците од дното на рерната.

(4) Блокирање на влезот и/или излезот за воздух може да ја оштети рерната.

(5) Поставете ја рерната што подалеку од радио и ТВ приемници. Работата на рерната може да предизвика пречки во радискиот и телевизискиот прием.

2. Вклучете ја рерната во стандарден куќен струен штекер. Напонот и фреквенцијата треба да одговараат на напонот и фреквенцијата на рерната, наведени на етикетата со технички податоци.

### ПРЕДУПРЕДУВАЊЕ:

Не ја поставувајте рерната над шпорет или други топлински уреди. Доколку се инсталира во близина или над извори на топлина, рерната може да се оштети, со што се поништува гаранцијата што следи за овој производ.



Пристапните површини на уредот можат да бидат жешки за време на работа на уредот.



# Упатство за употреба

## 1. Поставување на сатот

Кога ќе поврзете печката на екранот ќе се прикаже "0:00", и ќе слушнете еден звучен сигнал.

- 1) Притиснете двапати " **Време на готвење/Сат** " за да изберете функција на сатот, бројките за часови светлат на екранот.
- 2) Обрнете го копче "  " за да поставите часот, изберете вредноста 0--23.
- 3) Притиснете " **Време на готвење/Сат** " бројки за минути ќе почнат да трепкат.
- 4) Обрнете го копче "  " за да поставите минути, изберете вредност 0--59.
- 5) Притиснете двапати " **Време на готвење/Сат** " за да потврдите поставки. ":" ќе светне, и ќе се прикаже isaбраниот час.

Напомена: 1) Ако сат не е поставен, уредот неќе започне со греење.

2) Ако во текот на поставки на часот притиснете " **Стоп/Избриши** ", печка се врати во петходна поставка.



## 2. Готвење со микробранови

Притиснете еднаш " **Микробранови** ", и ќе се прикаже "P100". Притиснете "

**Микробранови** " неколку пати или обрнете го копче "  " за да поставите моќ на микробрановите како што сакате, и "P100", "P80" "P50", "P30" или "P10" ќе се прикажат по ред секој пат когаш притиснете копче. Потоа притиснете копче " **Старт/+**

**30сек /Потврди** " за да поврдите, и обрнете го копче "  " да поставите времето на готвење од 0:05 до 95:00. Притиснете повторно " **Старт/+ 30сек /Потврди** " за почеток на готвењето.

Пример: Ако сакате да користете 80% снагата на микробрановите за готвење од 20 минути, можете да ракувате со рернатата на следниот начин:

- 1) Притиснете еднаш копче " **Микробранови** ", и ќе се прикаже "P100".
- 2) Притиснете повторно " **Микробранови** " или завртете "  " и изберете је снагата 80%.
- 3) Притиснете " **Старт/+ 30сек /Потврди** " за потврда, и ќе се прикаже "P 80".
- 4) Обрнете го копче "  " и поставете времето на готвење на "20:00".
- 5) Притиснете " **Старт/+ 30сек /Потврди** " за почеток на готвење.

Напомена: Чекори за поставување са следните:

- 0—1 мин : 5 секунди
- 1—5 мин: 10 секунди
- 5—10 мин: 30 секунди
- 10—30 мин: 1 минут
- 30—95 мин: 5 минута





## "Микробранови" Табела со снага

Број	Приказ	Снага на микробрановите
1	P100	100%
2	P80	80%
3	P50	50%
4	P30	30%
5	P10	10%



### 1. Грил или комбинирано готвење

Еднаш притиснете "Грил/Комби", и ќе се прикаже "G", и притиснете "Грил/Комби"

Со притискање "Грил/Комби", или со вртење  " изберете снага што сакате, а "G", "C-1" или "C-2" ќе се прикаже во екранот секој пат кога притиснете. Потоа

притиснете "Старт/+ 30сек /Потврди" за потврда, и со вртење  " наместете го времето на готвење во опсег 0:05 - 95:00. Повторно притиснете "Старт/+ 30сек /Потврди" за почеток на готвењето.

Пример: Ако сакате да користите 55% од снагата на микробранови и 45% снагата на грил (C-1) за готвење од 10 минута, изаберете ја комбинацијата како што следи:

- 1) Притиснете еднаш "Grill/Combi", ќе се прикаже " G "
- 2) Повторно притиснете " Grill/Combi" и завртете  " за да изберете combi. 1 начин.
- 3) Притиснете "Старт/+ 30сек /Потврди" за потврда, и ќе се прикаже "C-1".
- 4) Со вртење  " наместете го времето на готвење додека рерна не прикаже "10:00".

5) Притиснете " **Старт/+ 30сек /Потврди** " за почеток на готвењето.

"Грил/Комби." инструкции

Број	Приказ	Снага на микробранови	Снага на грил
1	G	0%	100%
2	C-1	55%	45%
3	C-2	36%	64%

**Забелешка: По истекот на половина од времето за готвење , печката двапати ќе засвони, што е нормално.** За подобра ефикасност на грилот, би требало да ја завртите храната, затворете ја вратата и притиснете " **Старт/+ 30сек /Потврди** " за да продолжи готвењето

Доколку не направите нешто, печката ќе продолжи со работа.

## 1. Брзо готвење

- 1) Во состојба на мирување, притиснете " **Старт/+ 30сек /Потврди** " за готвење со 100% снага во траење од 30 секунди, секое притискање на копчето го продолжува траењето за 30 секунди, максимално до 95 минути.
  - 2) За време на готвење со микробрани, грил, комбинирано готвење и одмрзување секое притискање " **Старт/+ 30сек /Потврди** " го продолжува траењето за 30 секунди на времето на готвење.
- 3) Во мирување, со вртење "  " лево поставете го готвење со 100% снага на микробрани  
По изборот на траењето, притиснете " **Старт/+ 30сек /Потврди** " за почеток на готвењето.

## 2. Одмрзување со поставка на тежината

- 1) Еднаш притиснете " **Маса/ Одмрзување** ", на екранот се прикаже "dEF1".
- 2) Со копче "  " изберете маса на храната помеѓу 100 и 2000 g.
- 3) Притиснете " **Старт/+ 30сек /Потврди** " за почеток на одмрзување.

## 3. Одмрзување со поставка на времето



- 1) Еднаш притиснете " **Времето на одмрзување** ", и на екранот ќе се прикаже "dEF2".
- 2) Со копче "  " изберете посакуваниото време. Максимално траење е 95 минути.
- 3) Притиснете " **Старт/+ 30сек /Потврди** " за почеток на замрзувањето. Снага на замрзувањето е P30 , и не може да се менува.

## 4. Тајмер за готвење



- 1) Еднаш притиснете " **Време на готвење/Сат** ", и ќе се прикаже "dEF2".
- 2) Со копче "  " изберете посакуваниот час .(Максималното траење на готвењето изнесува 95 минути).
- 3) Притиснете " **Старт/+ 30сек /Потврди** " за да потврдите подесување, индикатор за сат ќе свети.
- 4) Кога дојде до поставен час, индикатор за тајмер се згасне. Своно ќе засвони петпати.  
Ако је поставен час (24-часовен приказ), на екранот ќе се прикаже тековното време.

Забелешка: Времето на готвење не е поврзано со часовникот на 24 часа, тоа е поврзано со тајмер.

## 5. Автоматско мени

- 1) Обрнете копче "  " надесно и изберете мени, ќе се прикажат опции од "А-1" до "А-8", што значи пица, месо, зеленчук, тестенини, компир, риба, пијалоци и пуканки.
- 2) Притиснете " **Старт/+ 30сек /Потврди** " за потврда.
- 3) Обрнете го копче "  " за да ја изберете стандардната тежина како во табелата со мени.
- 4) Притиснете " **Старт/+ 30сек /Потврди** " за почеток на готвењето.

Пример: Ако сакате да го користете "Автоматско мени" за готвење на 350g риба.

- 1) Свртете "  " во насока на стрелките на часовникот додека не се прикаже "А-6" на екранот.
- 2) Притиснете " **Старт/+ 30сек /Потврди** " за потврда.
- 3) Обрнете го копче "  " за да ја изберете масата на риба додека не се прикаже "350".
- 1) Притиснете " **Старт/+ 30сек /Потврди** " за почеток на готвењето.

Табела на менито:

Мени	Маса	Екран
А-1 Пица	200 g	200
	400 g	400
А-2 Месо	250 g	250
	350 g	350
	450 g	450
А-3 Заленчук	200 g	200
	300 g	300
	400 g	400
А-4 Тестенини	50g(со 450 ml ладна вода)	50
	100g(со 800ml ладна вода )	100
А-5 Компир	200 g	200
	400 g	400
	600 g	600
А-6 Риба	250 g	250
	350 g	350
	450 g	450
А-7 Пијалоци	1 чашичка (120 ml)	1
	2 чашички (240 ml)	2
	3 чашички (360ml)	3
А-8 Пуканки	50 g	50
	85 g	85
	100 g	100

## 9. Повеќеетапно готвење

Може да се наместат максимално две етапи. Доколку едната етапа е одмрзнување, потоа се заменува со готвење.

Пример: Доколку сакате да ја одмрзнувате храната 5 минути, а потоа да ја готвите 7 минути при 80% снага на микробрановите, чекори се следните:

- 1) Еднаш притиснете "Време за одмрзнување", и на екранот се прикаже "dEF2".
- 2) Со вртење  " изберете го времето на одмрзнување кога се прикаже "5:00".

---

3) Еднаш притиснете "Микробранови" и ќе се прикаже "P100"

4) Притиснете повторно "Микробранови" или со копче  изберете 80% снага на микробранови.

- 5) Притиснете **Старт/+ 30сек /Потврди** за потврда, и ќе се прикаже P 80
- 6) Со вртење  поставете го времето за готвење додека не се прикаже 7:00
- 7) Притиснете **Старт/+ 30сек /Потврди** за почеток на готвењето, а своно ќе се слушне еднаш и време на одмрзувањето ќе започне одбројувањето назад; Кога се одмрзнување заврши, повторно се слушне уште еден сигнал, започне готвењето и кога се заврши се слушне сигнал петпати.

## 10. Функција на тестирање

- 1) При готвење со микробранови, грил или комбинирано, притиснете "Микробранова", за приказ на тековната снага на готвење на 3 секунди. После 3 секунди, печка ќе се врати на претходната состојба.
- 2) За време на готвење притиснете "Време за готвење/Час" за приказ на времето и време ќе се прикаже во траење од 3 секунди.

## 11. Функција за заклучување за заштита на децата

Заклучување: Во standby режимот, притиснете копче "Стоп/Избриши" и држете 3 секунде, се слушне звучен сигнал, кои покажува дека печка е заклучена. На екранот се прикаже часовникот, ако е поставен, ако не е поставен се прикаже знак "  ". Сите индикатори светит.

Одклучување: Во заклучен режимот, притиснете копче "Стоп/Избриши" и држете 3 секунде, се слушне долг звучен сигнал, што покажува дека печка е отклучена.

# Решавање проблеми

НОРМАЛНО	
Микробрановата рерна го попречува ТВ приемот	При работата на микробрановата рерна можно е попречување на радио и ТВ приемот. Тоа е слично со интерференцијата на малите куќни апарати од типот на миксер, правосмукалка или фен за коса. Тоа е нормално.
Пригушено светло во рерната	При готвење со ниска микробранова сила, светлото на рерната може да стане пригушено. Тоа е нормално.
На вратата се кондензира влага, врел воздух излегува од отворот	Во текот на готвењето од храната може да излегува пара. Поголемиот дел ќе излезе од вентилацискиот отвор, но дел може да се кондензира на поладните места како вратата на рерната. Тоа е нормално.
Рерната е случајно вклучена без храна во неа	Забрането е користењето на празна рерна, без храна во неа. Тоа е многу опасно.

ПРОБЛЕМ	МОЖНА ПРИЧИНА	РЕШЕНИЕ
Рерната не може да се вклучи	1) Струјниот кабел не е исправно вклучен.	Исклучете го кабелот, па по 10 секунди повторно вклучете го
	2) Неисправен осигурувач или прекинувач.	Заменете го осигурувачот или прекинувачот (услугата ја врши стручен персонал од нашата компанија)
	3) Проблем со штекерот.	Тестирајте го штекерот на друг електричен уред.
Рерната не се загрева	4) Вратата не е добро затворена.	Добро затворете ја вратата



Според одредбите за одложување на електрична и електронска опрема, таквата опрема треба посебно да се собира и обработува. Доколку во некој момент треба да го фрлите овој уред, Ве замолуваме да не го фрлате во губре заедно со останатиот куќен отпад, туку во однапред одредено соодветно место за тоа. Доколку е можно, Ве замолуваме да го испратите овој уред во некој од центрите за собирање на електрична и електронска опрема.



**VOX**  
**ELECTRONICS**

ALB

Furra mikrovalore  
UDHËZIMI PËR  
PËRDORIM

MWHGD23W / MWHGD23B / MWHM23S

# MASAT PËR PARANDALIMIN E EKSPONIMIT TË TEPËRT NDAJ ENERGJISË MIKROVALORE

- a) Mos provoni të përdorni këtë furrë me derë të hapur sepse mund të rezultojë në ekspozim të dëmshëm të energjisë mikrovalore. Është me rëndësi që të mos thyhen ose mos të rrotullohen lidhjet e sigurisë.
- b) Mos vendosni gjësende në mes të anës së përparme të furrës dhe dyerve, mos lejoni grumbullimin e ndyrësirave ose mjeteve për pastrim në sipërfaqet mbyllëse.
- c) **VËREJTJE:** Nëse dera ose dihtungu i derës janë të dëmtuara, furra nuk guxon të përdoret deri sa ta ndërrojë personi i autorizuar.

## SHTOJCA

Papastërtia e pajisjes mund të ndikojë në dëmtimin e sipërfaqes dhe kohëzgjatjen e punës dhe mund të shkaktojë situata të rrezikshme.

### Specifikacionet

Modeli:	MWHGD23W / MWHGD23B / MWHM23S
Energjia:	230V~50Hz
Fuqia nominale hyrëse (mikrovalë):	1250Ë
Fuqia nominale dalëse (mikrovalë):	800E
Fuqia nominale hyrëse (grill):	1000Ë
Kapaciteti i furrës:	23L
Perimetri i pjatës rrotulluese:	270mm
Dimensionet e jashtme:	485x406x293mm
Neto pesha:	rreth 14.0 kg



## UDHËZIME TË RËNDËSISHME TË SIGURISË

Për zvogëlimin e rrezikut nga zjarri, goditja elektrike, dëmtimet fizike ose ekspozimi i tepërt ndaj energjisë mikrovalore gjatë përdorimit të pajisjes, ju lutemi që t'i përmbaheni masave themelore të sigurisë, duke përfshirë si në vazhdim:

1. Lexoni dhe përmbajuni **MASAVE TË SIGURISË PËR PARANDALIMIN E EKSPONIMIT TË TEPËRT NDAJ ENERGJISË MIKROVALORE**".

2. Këtë pajisje mund ta përdorin fëmijët më të moshuar se 8 vjeç, si dhe personat me aftësi të zvogëluara fizike, shqisore ose mendore ose me mungesë të përvojës dhe njohurive, nëse janë nën mbikëqyrje ose nëse posedojnë instruksione për përdorimin e aparatit në mënyrë të sigurtë dhe nëse kuptojnë rreziqet rreth përdorimit. Fëmijët nuk duhet të luajnë me aparatit. Pastrimin dhe mirëmbajtjen nuk duhet ta bëjnë fëmijët e moshës nën 8 vjeç dhe nëse nuk kanë mbikëqyrje.

3. Mbani aparatit dhe kabllin e tij largë nga fëmijët më të vegjël se 8 vjeç.

4. Nëse kabli i rrymës është i dëmtuar, atë duhet ta ndërrojë prodhuesi, servisi ose personi me kualifikim të duhur për të parandaluar lëndimet. ( Për pajisje me shtojcën Y)

5. **VËREJTJE:** Sigurohuni që pajisja të jetë e shkyqur para ndërrimit të llambës për të parandaluar mundësinë e goditjes elektrike.

6. **VËREJTJE:** Është rrezik që personat e pakualifikuar të bëjnë çfarëdo riparimesh ose riparime të cilat përfshijnë heqjen e kapakut që mbron nga ekspozimi ndaj energjisë mikrovalore.

7. **VËREJTJE:** Lëngjet dhe ushqimi tjetër nuk duhet të ngrohet në enë të mbyllura sepse mund të eksplodojnë.

8. Gjatë ngrohjes së ushqimit në enë të plastikës ose të letrës, kujdesuni për furrën për shkak të rrezikut nga zjarri.
9. Përdorni vetëm enë të cilat janë të përshtatshme për përdorim në furra mikrovalore.
10. Në rast të paraqitjes së tymit, shkyqni furrën ose hiqeni kabllin nga rryma dhe mbani derën e mbyllur për të parandaluar paraqitjen e flakës.
11. Ngrohja mikrovalore e lëngjeve mund të shkaktojë vlim të vonuar eruptiv, prandaj duhet patur kujdes gjatë trajtimit të enës.
12. Përmbajtja e shisheve për ushqim dhe kavanozat për ushqim të bebeve duhet të përzihen ose të tunden dhe duhet të kontrollohet temperatura para konsumimit, për të parandaluar djegien.
13. Vezët me lëvozhgë dhe vezët e tëra të ziera fort nuk duhet të ngrohen në mikrovalë sepse mund të eksplodojnë, edhe pasi që të përfundojë ngrohja mikrovalore.
14. Furra duhet të pastrohet rregullisht dhe të largohen të gjitha mbeturinat e ushqimit.
15. Mospastrimi i furrës mund të shkaktojë dëmtimin e sipërfaqes që ndikon në kohëzgjatjen e pajisjes dhe mund të shkaktojë rreziqe.
16. Pajisja nuk duhet të instalohet prapa ndonjë dere dekorative për të parandaluar tejngrohjen. (Kjo nuk vlen për pajisjet me dyer dekorative).
17. Përdorni vetëm sondën e temperaturës të rekomanduar për këtë furrë. (për furrat e pajisura me sondë për kontrollimin e temperaturës).
18. Furra mikrovalore nuk duhet të vendoset në kabinet përveç nëse është testuar për kabinë.
19. Furra mikrovalore duhet të përdoret me derën dekorative të hapur. (për furrat me derë dekorative).
20. Ky aparat është i dedikuar për përdorim në amvisëri dhe objekte të ngjashme si për shembull në:  
-kuzhina për personel, zyra dhe ambiente të tjera afariste

-hotele, motele dhe ambiente të ngjashme rezidenciale

-ferma;

-bujtina.

21. Furra mikrovalore përdoret për ngrohjen e ushqimit dhe pijeve.

Tharja e ushqimit ose rrobave dhe ngrohja e pantoflave, sfungjerëve, leckave të lagura dhe të ngjashme mund të shkaktojnë rrezik nga lëndimi, ndezja ose zjarri.

22. Kontejnerët metalike për ushqim dhe pije nuk guxojnë të përdoren për zierje mikrovalore.

23. Pajisja nuk duhet të pastrohet me pastrues avulli.

24. Pajisja duhet të përdoret si aparat i pavarur.

25. Pjesa e prapme e pajisjes duhet të jetë e kthyer nga muri.

26. Pajisja nuk është e destinuar që të punojë me anë të tajmerit ekstern ose ndonjë sistemi të posaçëm të telekomandës.

27. Temperatura e sipërfaqeve të qasshme mund të jetë e lartë kur pajisja është në përdorim e sipër.

28. VËREJTJE: Kur pajisja punon në modalitetin e kombinimit, fëmijët duhet ta përdorin furrën vetëm nën mbikëqyrje të të rriturve, për shkak të temperaturave të krijuara.

## LEXONI ME KUJDES DHE RUANI PËR PËRDORIM NË TË ARDHMEN

### Për të zvogëluar rrezikun nga lëndimi

#### Instalimi i tokëzimit

#### RREZIK

Rrezik nga goditja elektrike.

Prekja e disa komponentave të brendshme mund të shkaktojë

lëndime të rënda ose vdekje.

Mos e çmontoni këtë pajisje.

## VËREJTJE

Rrezik nga goditja elektrike. Përdorimi jo i drejtë mund të shkaktojë goditje elektrike. Mos e vendosni kabllin në rrymë deri sa të jetë bërë instalimi dhe tokëzimi i pajisjes.

Kjo pajisje duhet të jetë e tokëzuar. Në rast të qarkut të shkurt elektrik, tokëzimi zvogëlon rrezikun nga goditja elektrike duke siguruar një tel shpëtimi për rrymën elektrike. Kjo pajisje është e pajisur me një kablo që ka tel dhe prizë të tokëzuar. Kablli duhet të futet në prizë që është e instaluar dhe e tokëzuar në mënyrë të rregullt. Konsultoni një elektrikist ose serviser të kualifikuar nëse instruksionet e kualifikimit nuk janë mjaftueshëm të kuptueshme ose nëse ekziston dyshimi se pajisja nuk është tokëzuar siç duhet.

Nëse nevojitet të përdoret kablo zgjatuese, përdorni vetëm kablo zgjatuese me tre tela.

1. Është siguruar një kablo e shkurtër e furnizimit me energji për të zvogëluar rreziqet që vijnë nga ngatërimi ose bllokimi i kabllos së gjatë.

2. Nëse përdoret kablo i gjatë ose kablo zgjatues:

1) Vlerësimi elektrik i shënuar i kabllos ose kabllit zgjatues duhet të jetë të paktën aq sa vlerësimi elektrik i pajisjes.

2) Kablli zgjatues duhet të ketë llojin e tokëzimit me tre tela.

3) Kordoni i gjatë duhet të jetë i rregulluar në mënyrë që të mos bjerë mbi majën e banakut ose nga tavolina ku mund të tërhiqet nga fëmijët pa dashje.

## PASTRIMI

Sigurohuni që pajisja të jetë e shkyqur nga rryma elektrike.

1. Pas përdorimit, brendinë e pajisjes pastroni me një leckë të butë të lagur.
2. Lani pjesët e pajisjes në mënyrë të zakonshme me ujë dhe sapun.
3. Korniza e derës dhe vula dhe pjesët tjera duhet të pastrohen me një leckë të butë dhe të lagur kur të jenë të ndotura.
4. Mos përdorni pastrues abraziv ose gërryes të mprehtë të metalit për të pastruar derën e qelqit të furrës pasi që mund të gërvishtet sipërfaqja dhe të pëlcasë qelqi.
5. Këshillë për pastrim---Për pastrim të lehtë të mureve të furrës të cilat mund të preken nga ushqimi: Vendosni gjysmë limoni në një enë, shtoni 300ml (1/2 pintë) ujë dhe ngrohni në fuqi mikrovalore prej 100% për 10 minuta. Fshini furrën duke përdorur një leckë të butë dhe të thatë.

## ENËT E KUZHINËS

### KUJDES! Rrezik nga

lëndimi trupor

Riparimi dhe servisimi i pajisjes nga personat jokompetent paraqet rrezik, nëse hiqet kapaku i cili mbron nga eksponimi ndaj energjisë së mikrovalës.

Shihni instruksionet për "Materialet të cilat mund të përdoren në mikrovalë ose të cilat nuk duhet të futen në furrën e mikrovalës." Ekzistojnë edhe disa enë jometalike të cilat nuk janë të sigurta për tu përdorur në mikrovalë. Nëse nuk jeni të sigurtë, mund të testoni enët duke ndjekur procedurën në vazhdim.

Testimi i enëve:

1. Mbushni një enë të sigurtë për përdorim në

mikrovalë me një gotë ujë të ftohtë (250ml) bashkë me enën në fjalë.

2. Kyqni pajisjen në fuqinë maksimale për 1 minutë.
3. Prekni enët me kujdes. Nëse ena e zbrazët është e nxehtë, mos e përdorni për ngrohje në mikrovalë.
4. Mos e tejkaloni kohën e ngrohjes prej 1 minute.

# Materialet të cilat mund t'i përdorni në furrën mikrovalore

Ena për pjekje	Ndiqni udhëzimet e prodhuesit. Fundi i enës për pjekje duhet të jetë së paku 3/16 inç (5mm) mbi pllakën rrotulluese. Përdorimi jo i drejtë mund të shkaktojë thyerjen e pllakës rrotulluese.
Ena e porcelanit	Vetëm enët që janë të sigurta për përdorim në mikrovalë. Ndiqni instruksionet e prodhuesit. Mos përdorni enë të plasaritura ose të thyera. es.
Kavanozat e qelqit	Gjithmonë hiqeni kapakun. Përdorni vetëm sa për të ngrohur ushqimin. Shumica e kavanozave të qelqit nuk janë rezistente ndaj nxehtësisë dhe mund të thyhen.
Ena e qelqit	Vetëm për enë që janë rezistente nga nxehtësia. Sigurohuni që të mos ketë stoli nga qelqi. Mos përdorni enë të plasaritura ose të thyera.
Qeset për gatim në furrë	Ndiqni instruksionet e mikrovalës. Mos e mbyllni me lidhëse metalike. Bëni vrima që të dalë avulli.
Pjatat dhe gotat nga letra	Përdorni vetëm për zierje/ngrohje të njehershme. Mos e lini furrën pa mbikëqyrje deri sa të përfundojë zierja.
Lecka letre	Përdorni për të mbuluar ushqimin për ringrohje dhe për absorbimin e yndyrës. Përdorni me mbikëqyrje vetëm për ngrohje të njehershme.
Letër ndergameni Plastika	Përdorni si mbulesë për të parandaluar spërkatjen ose si mbështjellje për avull.  Vetëm për përdorim në mikrovalë. Ndiqni instruksionet e prodhuesit. Duhet të mbajë etiketën "E sigurtë për mikrovalë". Disa enë të plastikës zbuten pasi që ushqimi brenda në të ngrohet. "Qeset për zierje" dhe qeset e plastikës të mbyllura fortë duhet të çahen ose shpohen ashtu siç është dhënë në paketim.
Mbështjelljet elastike	Vetëm ato që janë të sigurta për përdorim në mikrovalë. Përdorni për të mbuluar ushqimin gjatë ngrohjes për të mbajtur lagështinë. Mos lejoni që mbështjellja e plastikës të prekë ushqimin.
Termometrat	Vetëm për përdorim të sigurtë në mikrovalë (termometrat për mish dhe ëmbëlsira).
Letër e parafinuar	Përdorni si mbështjellës për të parandaluar spërkatjen dhe për të mbajtur lagështinë.
Enët	Vërejtjet

## Materialet të cilat nuk duhet të përdoren në mikrovalë

Enët Vërejtje

Tabaka e aluminit \_\_\_\_\_ Mund të shkaktojë krijimin e harkut. Hidheni ushqimin në enë të sigurtë për përdorim në mikrovalë

Ambalazh kartoni me dorezë të sigurtë metalike Mund të shkaktojë krijimin e harkut. Hidheni ushqimin në enë të sigurtë për përdorim në mikrovalë.

Metali ose enët me pjesë metalike. Metali mbron ushqimin nga energjia mikrovalore. Pjesët metalike mund të shkaktojnë hark elektrik.

---

Lidhjet e kthesës metalike Mund të shkaktojnë krijimin e harkut dhe mund të shkaktojnë zjarr në furrë.

---

Qeset nga letra Mund të shkaktojnë zjarr në furrë.

---

Shkuma plastike Shkuma plastike mund të shkrijë osë të kontaminojë lëngun që gjendet brenda kur të ekspozohet ndaj temperaturave të larta.

---

Druri Druri do të thahet nëse përdoret në furrë mikrovalore dhe mund të çahet ose të pëlcasë.

---

# VENDOSJA E FURRËS

## Pjesët dhe shtojcat e furrës

Hiqni furrën dhe të gjitha materialet nga kartoni dhe nga brendia e furrës.

Furra juaj vjen me këto aksesore:

Ena e qelqit	1
Unaza rrotulluese	1
Udhëzimi për përdorim	1

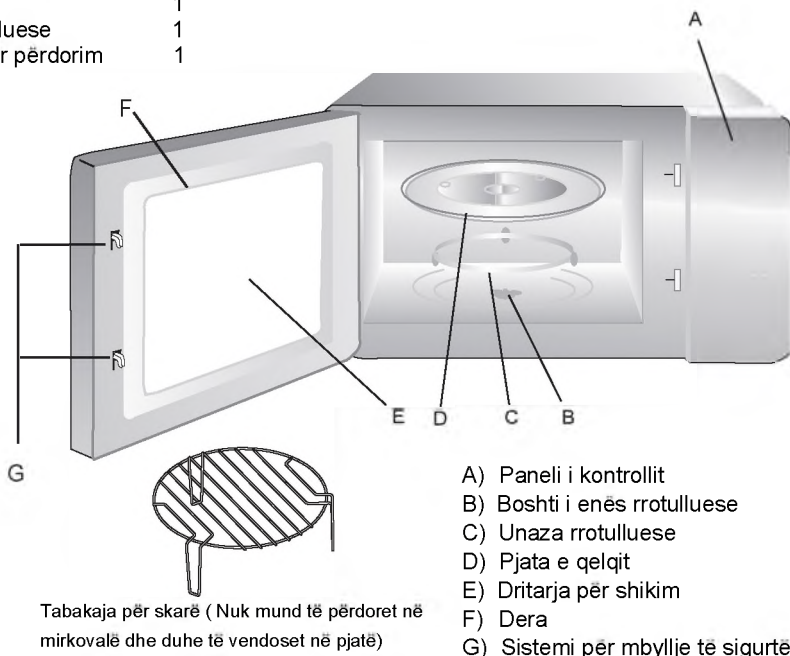

- A) Paneli i kontrollit
- B) Boshti i enës rrotulluese
- C) Unaza rrotulluese
- D) Pjata e qelqit
- E) Dritarja për shikim
- F) Dera
- G) Sistemi për mbyllje të sigurtë

Tabakaja për skarë ( Nuk mund të përdoret në mirkovalë dhe duhe të vendoset në pjatë)

## Vendosja e enës rrotulluese

Mesi (nën)

Ena e qelqit

Boshti rrotullues



Vendosja e enës rrotulluese

## Vendosja e enës rrotulluese

- a. Asnjëherë mos e vendosni enën e qelqit në anën e mbrapshtë. Ena e qelqit nuk duhet të kufizohet asnjëherë.
- b. Ena e qelqit dhe unaza rrotulluese duhet të përdoren gjithmonë gjatë ngrohjes.
- c. Të gjitha ushqimet dhe ambalazhet me ushqim duhet të vendosen në enen e qelqit për zierje.
- d. Nëse ena e qelqit ose unaza rrotulluese pëlçet ose thyhet, kontaktoni qendrën më të afërme të servisit.



## Instalimi në sipërfaqe të punës

Largoni të gjitha materialet e paketimit dhe aksesorët. Kontrolloni furrën për ndonjë dëmtim siç janë shtypjet ose dera e thyer. Mos e insaloni nëse furra është e dëmtuar.

### Instalimi

1. Përzgjidhni sipërfaqe të rrafshët e cila ofron ambient mjaft të hapur për hapësirat hyrëse dhe dalës.

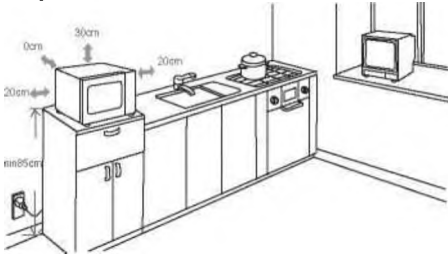

(1) Lartësia minimale e instalimit duhet të jetë 85cm.

(2) Sipërfaqja e pasme e pajisjes duhet të mbështetet në murë.

Lini hapësirë minimale prej 30cm mbi furrë, kurse nevojitet hapësirë minimale prej 20 cm në mes të furrës dhe mureve anësore.

(3) Mos i largoni këmbëzat nga fundi i furrës.

(4) Bllokimi i hyrjes dhe/ose daljes së ajrit mund të dëmtojë

Sipërfaqja mund të jetë e ngrohtë gjatë punës.

Shtëpiza: Hiqni folinw mbrojtëse nga sipërfaqja e shtëpizës së furrës mikrovalore. Mos e largoni Mica mbulesën me ngjyrë të kaftë të çelur që është e ngjitur në brendinë e furrës për të mbrojtur magnetronin.

furrën.

(5) Vendosni furrën sa më largë që të mundeni nga radio dhe TV pajisjet.

Puna e furrës mikrovalore mund të shkaktojë pengesa në transmetimin e radios dhe TV-së.

2. Futni kabllin e rrymës së furrës në prizë standard shtëpiake.

Energjia dhe frekuenca duhet ti përgjigjen energjisë së furrës, të shënuar në pllakë me të dhënat teknike.



**VËREJTJE:** Mos e vendosni furrën mbi shporet ose mbi pajisje të tjera të ngrohta. Nëse vendoset nëse vendoset në afërsi ose mbi sipërfaqe të ngrohtë, furra mund të dëmtohet dhe garancioni nuk vlen në rast të tillë.



# Përdorimi i pajisjes

## 1. Rregullimi i orës

Kur furra mikrovalore është e vendosur në rrymë, në ekran paraqitet "0:00", indikator i zëshëm do të cingërojë një herë.

- 1) Shtypni " **Kitchen Timer/Clock** " dy herë për të përzgjedhur funksionin e orës, shifrat e orës do të fillojnë të ndriçojnë.
- 2) Duke lëvizur butonin "  " rregulloni shifrat e orës, prej 0–23.
- 3) Duke shtypur butonin " **Kitchen Timer/Clock** ", shifrat e minutave fillojnë të ndriçojnë.
- 4) Duke lëvizur butonin "  " rregulloni minutat, prej 0–59.
- 5) Shtypni butonin "  " që të përfundoni rregullimin e orës. ":" do të ndriçojë dhe koha do të fillojë të shfaqet.



Vërejtje: 1) Nëse ora nuk është rregulluar, nuk do të punojë kur pajisja të jetë e kyqur.

2) Gjatë këtij procesi të rregullimit të orës, nëse shtypni " **Stop/Clean** ", furra automatikisht do të kthehet në statusin paraprak.



## 2. Përpunimi i ushqimit në mikrovalore

Shtypni një herë " **Microwave** " dhe në ekran do të paraqitet "P100".

Shtypni " **Microwave** " disa herë me radhe ose sillni "  " për të përzgjedhur fuqinë që dëshironi dhe "P100", "P80", "P50", "P30" ose "P10" do të paraqitet për çdo shtypje të

radhës. Pastaj shtypni " **Start+30sec/Confirm** " për të konfirmuar dhe sillni "  " për të rregulluar kohën e ngrohjes 0:05to 95:00. Shtypni "  " përsëri për të filluar ngrohjen.

Shembull: Nëse dëshironi të përdorni 80% të fuqisë së mikrovalës për të zier për 20 minuta, mund të përdorni furrën sipas hapave në vijim

- 1) Shtypni " **Microwave** " një herë dhe në ekran do të paraqitet "P100".
- 2) Shtypni " **Microwave** " një herë ose sillni butonin "  " për të përzgjedhur 80% të fuqisë mikrovalore.
- 3) Shtypni " **Start+30sec/Confirm** " për të konfirmuar dhe në ekran paraqitet "P 80".
- 4) Sillni butonin "  " për të rregulluar kohën e ngrohjes deri sa në ekran do të paraqitet "20:00".
- 5) Shtypni " **Start+30sec/Confirm** " për të filluar ngrohjen.

Shënim: një hap gjatë rregullimit të kohës me buton rrotullues është:

- 0---1 min : 5 sekonda
- 1---5 min : 10 sekonda
- 5---10 min : 30 sekonda
- 10---30 min : 1 minuta
- 30---95 min : 5 minuta

## "Mikrovala" Instruksionet

Numri rendor	Displeji	Fuqia mikrovalore
1	P100	100%
2	P80	80%
3	P50	50%
4	P30	30%
5	P10	10%



### 2. Grill ose zierja e kombinuar

Shtypni një herë "Grill/Combi" në ekran do të paraqitet "G", dhe shtypni "Grill/Combi"

Vazhdimisht ose sillni  për të përzgjedhur fuqinë të cilën dëshironi, kurse "G", "C-1" ose "C-2" do të paraqitet për çdo shtypje të butonit.

Pastaj shtypni "Start/+30sec/Confirm" për të konfirmuar dhe sillni  për të rregulluar kohën e zierjes prej 0:05 deri 95:00. Shtypni "Start/+30sec/Confirm" përsëri për të filluar zierjen.

Shembull: Nëse dëshironi të përdorni 55% të fuqisë së mikrovalës dhe 45% të fuqisë së grillit (C-1) për të ngrohur për 10 minuta, mund të përdorni furrën sipas hapave në vazdhim:

- 1) Shtypni "Grill/Combi" një herë, dhe në ekran do të paraqitet "G"
- 2) Shtypni "Grill/Combi" edhe një herë ose sillni butonin  për të përzgjedhur regjimin combi. 1
- 3) Shtypni "Start/+30sec/Confirm" për të konfirmuar dhe në ekran do të paraqitet "C-1".
- 4) Sillni  për të rregulluar kohën e ngrohjes deri sa në furrë të paraqitet "10:00".
- 5) Shtypni "Start/+30sec/Confirm" për të filluar ngrohjen.

## "Grill/Combi." Udhëzimet

Numri rendor	Displej	Fuqia mikrovalore	Fuqia e grillit
1	G	0%	100%
2	C-1	55%	45%
3	C-2	36%	64%

**Vërejtje: Kur të përfundojë gjysma e kohës së nevojshme, furra bën zhurmë dy herë dhe kjo është normale.** Për të pasur efekt më të mirë të përgatitjes së ushqimit me grill, duhet të lini ushqimin mbi, të mbyllni derën dhe pastaj të shtypni"

**Start/+30Sec./Confirm** " për të vazhduar përgatitjen.

Pa këtë operacion, furra do të vazhdojë të punojë.

#### 4. Fillim i shpejtë

- 1) Në regjim të pritjes, shtypni " **Start/+30Sec./Confirm** " për të filluar përgatitjen me fuqi 100% për 30 sekonda, çdo shtypje shtesë do të rritë për 30 sekonda kohën e përgatitjes deri në 95 minuta.
- 2) Te zierja mikrovalore, grillimi, zierja e kombinuar ose koha e shkrirjes, çdo shtypje e " **Start/+30Sec./Confirm** " mund të rritë kohën e zierjes për 30 sekonda.
- 3) Në gjendje të pritjes rrotulloni  " në të majtë për të rregulluar kohën e zierjes në fuqinë mikrovalore 100%  
Pas përzgjedhjes së kohës së zierjes, shtypni " **Start/+30 Sec./Confirm** " për të filluar zierjen.

#### 5. Shkrirja sipas peshës

- 1) Shtypni " **Eight Defrost** " një herë dhe në furrë do të paraqitet "dEF1".
- 2) Rrotulloni "  " për të përzgjedhur peshën e ushqimit prej 100 deri në 2000 g.
- 3) Shtypni " **Start/+30Sec./Confirm** " për të filluar shkrirjen.

#### 6. Shkrirja sipas kohës



- 1) Shtypni " **Time Defrost** " një herë dhe në furrë do të paraqitet "dEF2".
- 2) Rrotulloni "  " për të përzgjedhur kohën e shkrirjes. Koha MAX është 95 minutea.
- 3) Shtypni " **Start/+30Sec./Confirm** " për të filluar shkrirjen. Fuqia e shkrirjes është P30 , dhe nuk mund të ndryshojë.

#### 7. Tajmeri i kuzhinës

- 1) Shtypni " **Kitchen Timer/ Clock** " një herë dhe furra do të tregojë "dEF2".
- 2) Rrotulloni "  " për të hyrë në kohën e saktë.(Koha maksimale e zierjes është 95 minuta).
- 3) Shtypni " **Start/+30 Sec./Confirm** " për të konfirmuar rregullimin dhe indikatorin e punës do të ndriçojë.
- 4) Kur të skadojë tajmeri i kuzhinës, indikatorin e orës do të shkyqet dhe indikatorin e zëshëm do të fishkëllojë 5 herë.  
Nëse ora është rregulluar (sistemi 24-orësh), në ekran do të paraqitet koha aktuale.

Shënim: Koha e kuzhinës dhe tajmeri i kuzhinës dallojnë.

## 8. Menyja automatike

- 1) Rrotulloni "  " në të djathtë për të përzgjedhur menyën dhe në displej do të paraqitet "A-1" deri "A-8", që do të thotë pica, mish, perime, pastë, patate, peshk, pashta, lëngje dhe kokoshka.
- 2) Shtypni " **Start/+ 30Sec./Confirm** " për të konfirmuar
- 3) Shtypni "  " to choose the default ēeight as the menu chart.
- 4) Press " **Start/+30Sec./Confirm** " për të filluar zierjen.

Shembull: Nëse dëshironi të përdorni "Auto Menu" për të zier 350g peshk.



- 1) Rrotulloni "  " në drejtim të akrepave të orës deri sa në ekran të paraqitet "A-6".
- 2) Shtypni " **Start+ 30Sec./Confirm** " për të konfirmuar
- 3) Rrotulloni "  " për të përzgjedhur peshën e peshkut deri sa të paraqitet "350" në ekran.
- 1) Shtypni "Start+ 30Sec./Confirm" për të filluar zierjen.

Tabela e menyse:

Menyja	Pesha	Displej
A-1	200 g	200
Pica	400 g	400
A-2 Mish	250 g	250
	350 g	350
	450 g	450
A-3 Perime	200 g	200
	300 g	300
	400 g	400
A-4 Pastë	50g(me 450 ml ujë të ftohtë)	50
	100g(me 800ml ujë të ftohtë)	100
A-5 Patate	200 g	200
	400 g	400
	600 g	600
A-6 Peshk	250 g	250
	350 g	350
	450 g	450
A-7 Pije	1 gotë(120 ml)	1
	2 gota(240 ml)	2
	3 gota(360ml)	3
A-8 Kokoshka	50 g	50
	85 g	85
	100 g	100

## 9. Përgatitja shumëfazore e ushqimit

Mund të rregullohen më së shumti dy faza të përgatitjes së ushqimit. Nëse në përgatitjen shumëfazore të ushqimit njëra fazë është shkrija, atëherë shkrija duhet të vendoset si faza e parë.

Shembull: Nëse dëshironi të shkriini ushqimin për 5 minuta dhe pastaj ta zieni me 80% të fuqisë mikrovalore për 7 minuta, funksioni është si në vazhdim:

1) Shtypni " **Time Defrost** " një herë dhe në ekran do të paraqitet "dEF2".

2) Rrotulloni "  " që të përzgjidhni kohën e shkrijes deri sa në ekran të paraqitet "5:00".

---

3) Shtypni " **Microeave** " një herë dhe në ekran do të paraqitet " P100"

4) Shtypni **Microeave** edhe një herë dhe rrotulloni butonin  për të përzgjedhur 80% të fuqisë mikrovalore.

5) Shtypni **Start/+30Sec/Confirm** për të konfirmuar dhe në ekran paraqitet P 80

6) Rrotulloni  për të rregulluar kohën e zierjes deri sa në ekran të paraqitet 7:00

7) Shtypni **Start/+30Sec/Confirm** për të filluar zierjen dhe do të dëgjohet sinjali një herë për fazën e parë, respektivisht fillon koha e shkrijes; Kur të përfundojë shkrija, sinjali dëgjohet edhe një herë dhe hyn në fazën e dytë të zierjes. Kur të përfundojë zierja, sinjali dëgjohet pesë herë.

## 10. Kontrolli i funksionit

1) Gjatë punës së mikrovalës, grillit dhe zierjes së kombinuar, shtypni " **Microeave** ", dhe do të paraqitet fuqia aktuale në kohëzgjatje prej 3 sekondave. Pas 3 sekondave furra kthehet në punën paraprake;

2) Gjatë zierjes shtypni " **Kitchen Timer/Clock** " për të shikuar kohën dhe koha do të paraqitet në kohëzgjatje prej 3 sekondave.

## 11. Funksioni i mbylljes për sigurinë e fëmijëve

Çelësi: Në regjimin e pritjes shtypni " **Stop/Clear** " për tre sekonda dhe do të dëgjohet një sinjal i gjatë që tregon se pajisja është mbyllur për sigurinë e fëmijëve dhe se indikator i mbylljes do të tregojë edhe kohën e saktë, nëse është rregulluar ora: përndryshe në ekran do të paraqitet "  ".

Hapja: Deri sa furra është e mbyllur shtypni " **Stop/Clear** " për 3 sekonda, dhe do të dëgjohet një "beep" i gjatë që tregon se pajisja është hapur.

## Zgjidhja e problemeve

<b>Normale</b>	
Furra mikrovalore pengon pranimin e TV sinjalit	Mund të vijë deri te pengesa e transmetimit të radio dhe TV sinjalit deri sa furra mikrovalore është duke punuar. Pengesa e tillë paraqitet edhe te elektroshtëpiaket tjera, si mikserat, thithësja dhe ventilatori. Kjo është paraqitje normale.
Drita e dobët në furrë	Gjatë përpunimit mikrovalor të ushqimit, drita në furrë mund të ndriçojë dobët. Kjo është paraqitje normale.
Avulli akumulohet në derë, ajri i ngrohtë del nga hapësirat e ventilimit	Gjatë përpunimit të ushqimit, nga ai mund të dalë avull. Shumica e avullit del nga hapësirat e ventilimit, por sasia e caktuar mund të grumbullohet në vend të ftohtë, si dera e furrës. Kjo është dukuri normale.
Furra ka filluar të punojë pa ushqim brenda.	Është rreptësisht e ndaluar që të ndizet furra pa pasur ushqim brenda. Kjo është e rrezikshme.

<b>Problemi</b>	<b>Shkaktari i mundshëm</b>	<b>Zgjidhja</b>
Furra nuk mund të ndizet.	(1) Kablloja e rrymës nuk është kyqur mirë.	Hiqeni kabllin nga rryma. Pastaj futeni në rrymë përsëri.
	(2) Siguresa është djegur ose ka dalur.	Ndërroni siguresën ose rikthejeni në funksion (mund të rregullohet nga personi i autorizuar i kompanisë tonë).
	(3) Problem me prizën.	Testoni prizën me ndonjë aparat tjetër elektrik.
Oven does not heat.	(4) Dera nuk është mbyllur siç duhet.	Mbyllni derën mirë.



qendër e tillë ekziston.

Sipas Direktivës për deponimin e pajisjes elektrike (ËEEE), pajisjet elektrike duhet të grumbullohen dhe të përpunohen në mënyrë të posaçme. Nëse në ndonjë moment në të ardhmen nevojitet që të depononi këtë produkt, MOS e hidhni bashkë me mbeturinat shtëpiake. Dërgoni këtë produkt në qendrën për grumbullimin e mbeturinave të pajisjeve elektrike dhe elektronike, nëse një



Ovaj dokument je originalno proizveden i objavljen od strane proizvođača, brenda Vox, i preuzet je sa njihove zvanične stranice. S obzirom na ovu činjenicu, Tehnoteka ističe da ne preuzima odgovornost za tačnost, celovitost ili pouzdanost informacija, podataka, mišljenja, saveta ili izjava sadržanih u ovom dokumentu.

Napominjemo da Tehnoteka nema ovlašćenje da izvrši bilo kakve izmene ili dopune na ovom dokumentu, stoga nismo odgovorni za eventualne greške, propuste ili netačnosti koje se mogu naći unutar njega. Tehnoteka ne odgovara za štetu nanесenu korisnicima pri upotrebi netačnih podataka. Ukoliko imate dodatna pitanja o proizvodu, ljubazno vas molimo da kontaktirate direktno proizvođača kako biste dobili sve detaljne informacije.

Za najnovije informacije o ceni, dostupnim akcijama i tehničkim karakteristikama proizvoda koji se pominje u ovom dokumentu, molimo posetite našu stranicu klikom na sledeći link:

<https://tehnoteka.rs/p/vox-mikrotalasna-mwh-gd23w-akcija-cena/>