

Uputstvo za upotrebu

GORENJE bojler GT5U

gorenje



Tehnoteka je online destinacija za upoređivanje cena i karakteristika bele tehnike, potrošačke elektronike i IT uređaja kod trgovinskih lanaca i internet prodavnica u Srbiji. Naša stranica vam omogućava da istražite najnovije informacije, detaljne karakteristike i konkurentne cene proizvoda.







Posetite nas i uživajte u ekskluzivnom iskustvu pametne kupovine klikom na link:

<https://tehnoteka.rs/p/gorenje-bojler-gt5u-akcija-cena/>

gorenjeČtiki



GT 5-15

	Navodila za uporabo	4
	Instructions for Use	10
	Gebrauchsanweisung	16
	Upute za upotrebu	23
	Uputstva za upotrebu	29
	Udhëzime për përdorim	35
	Упатства за употреба	41

OPOZORILA

⚠ Aparat lahko uporabljajo otroci stari 8 let in starejši in osebe z zmanjšanimi fizičnimi, čutnimi ali mentalnimi sposobnostmi ali s pomanjkanjem izkušenj oz. znanjem če so pod nadzorom ali poučeni glede uporabe aparata na varen način in da razumejo možne nevarnosti.

⚠ Otroci se ne smejo igrati z aparatom.

⚠ Čiščenje in vzdrževanje aparata ne smejo izvajati otroci brez nadzora.

⚠ Vgradnja mora biti izvedena v skladu z veljavnimi predpisi in po navodilih proizvajalca. Izvesti jo mora strokovno usposobljen monter.

⚠ Pri zaprtem, tlačnem sistemu priključitve je potrebno na dotočno cev grelnika vode obvezno vgraditi varnostni ventil z nazivnim tlakom 0,6 MPa (6 bar), 0,9 MPa (9 bar) ali 1,0 MPa (10 bar) (glejte napisno tablico), ki preprečuje zvišanje tlaka v kotlu za več kot 0,1 MPa (1 bar) nad nazivnim.

⚠ Voda lahko kaplja iz odtočne odprtine varnostnega ventila zato mora biti odtočna odprtina odprta na atmosferski tlak.

⚠ Izpust varnostnega ventila mora biti nameščen v smeri navzdol in v območju, kjer ne zamrzuje.

⚠ Za pravilno delovanje varnostnega ventila je potrebno periodično izvajati kontrole, da se odstrani vodni kamen in se preveri, da varnostni ventil ni blokiran.

⚠ Med grelnik vode in varnostni ventil ni dovoljeno vgraditi zapornega ventila, ker s tem onemogočite tlačno varovanje grelnika!

⚠ Pred električno priključitvijo je potrebno grelnik obvezno najprej napolniti z vodo!

⚠ Grelnik je zaščiten za primer odpovedi delovnega termostata z dodatno toplotno varovalko. V primeru odpovedi termostata lahko v skladu z varnostnimi standardi voda v grelniku doseže temperaturo tudi do 130 °C. Pri izvedbi vodovodnih inštalacij je obvezno potrebno upoštevati, da lahko pride do navedenih temperaturnih preobremenitev.

⚠ Če boste grelnik iz električnega omrežja izklopili, morate ob nevarnosti zamrznitve vodo iz njega iztočiti.

⚠ Prosimo Vas, da morebitnih okvar na grelniku ne popravljate sami, ampak o njih obvestite najbližjo pooblaščen servisno službo.



Naši izdelki so opremljeni z okolju in zdravju neškodljivimi komponentami in so izdelani tako, da jih lahko v njihovi zadnji življenjski fazi čim bolj enostavno razstavimo in recikliramo.

Z reciklažo materialov zmanjšujemo količine odpadkov in zmanjšamo potrebo po proizvodnji osnovnih materialov (na primer kovine), ki zahteva ogromno energije ter povzroča izpuste škodljivih snovi. Z reciklažnimi postopki tako zmanjšujemo porabo naravnih virov, saj lahko odpadne dele iz plastike in kovin ponovno vrnemo v različne proizvodne procese.

Za več informacij o sistemu odlaganja odpadkov obiščite svoj center za odlaganje odpadkov, ali trgovca, pri katerem je bil izdelek kupljen.

Genjeni kupec, zahvaljujemo se Vam za nakup našega izdelka. PROSIMO, DA PRED VGRADNJO IN PRVO UPORABO GRELNIKA VODE SKRBNO PREBERETE NAVODILA.

Grelnik je izdelan v skladu z veljavnimi standardi in uradno preizkušen, zanj pa sta bila izdana tudi varnostni certifikat in certifikat o elektromagnetni kompatibilnosti. Njegove osnovne tehnične lastnosti so navedene na napisni tablici, nalepljeni med priključnima cevema. Grelnik sme priključiti na vodovodno in električno omrežje le za to usposobljen strokovnjak. Posege v njegovo notranjost zaradi popravila, odstranitve vodnega kamna ter preverjanja ali zamenjave protikorozijske zaščitne anode lahko opravi samo pooblaščen servisna služba.

VGRADNJA

Grelnik vgradite v prostor, kjer ne zmrzuje, vendar čim bližje odjemnim mestom. Na steno ga pritrdite s stenskim vijakoma nominalnega premera minimalno 5 mm. Glede na vašo potrebo lahko izbirate med nadumivalniškim tipom (GT 5 O; GT 10 O; GT 15 O) in podumivalniškim tipom (GT 5 U; GT 10 U; GT 15 U).

Priključne in montažne mere grelnika [mm]

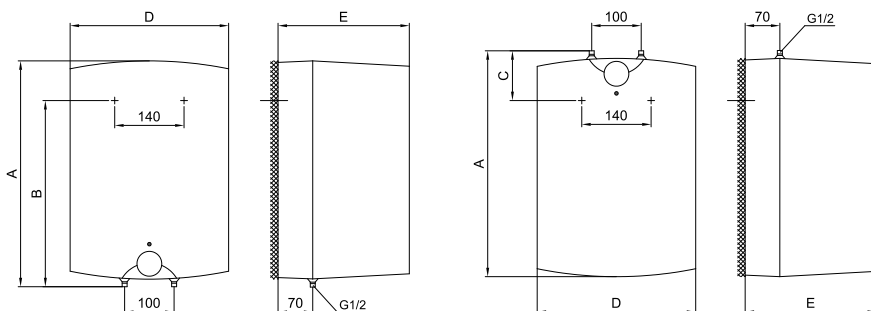

Nadumivalniška izvedba

Podumivalniška izvedba

	A	B	C	D	E
GT 5 O	396	270		256	260
GT 5 U	396		144	256	260
GT 10 O	500	398		350	265
GT 10 U	500		122	350	265
GT 15 O	500	398		350	310
GT 15 U	500		122	350	310

PRIKLJUČITEV NA VODOVODNO OMREŽJE

Dovod in odvod vode sta na ceveh grelnika barvno označena. Dovod hladne vode je označen modro, odvod tople vode pa rdeče.

Grelnik lahko priključite na vodovodno omrežje na dva načina. Zaprti, tlačni sistem priključitve omogoča odjem vode na več odjemnih mestih. Odprti, netlačni sistem pa omogoča odjem vode samo enem odjemnem mestu. Glede na izbrani sistem priključitve morate vgraditi ustrezne mešalne baterije.

Pri zaprtem, tlačnem sistemu priključitve je potrebno na odjemnih mestih uporabiti tlačne mešalne baterije. Na dotočno cev je zaradi zagotavljanja varnosti pri delovanju grelnika potrebno vgraditi varnostni ventil ali varnostno grupo, ki preprečuje zvišanje tlaka v kotlu za več kot 0,1 MPa (1 bar) nad nominalnim. Iztočna odprtina na varnostnem ventilu mora imeti obvezno izhod na atmosferski tlak. Pri segrevanju vode v grelniku se tlak vode v kotlu zvišuje do meje, ki je nastavljena v varnostnem ventilu. Ker je vračanje vode nazaj v vodovodno omrežje preprečeno, lahko pride do kapljanja vode iz odtočne odprtine varnostnega ventila. Kapljajočo vodo lahko speljete v odtok preko lovilnega nastavka, ki ga namestite pod varnostni ventil. Odtočna cev nameščena pod izpustom varnostnega ventila mora biti nameščena v smeri naravnost navzdol in v okolju, kjer ne zmrzuje.

V primeru, da se želite izogniti kapljajoči vodi iz varnostnega ventila, morate na dotočno cev grelnika vgraditi ekspanzijsko posodo volumna najmanj 5% volumna grelnika.

Za pravilno delovanje varnostnega ventila je potrebno periodično izvajati kontrole, da se odstrani vodni kamen in se preveri, da varnostni ventil ni blokiran. Ob preverjanju morate s premikom ročke ali odvitjem matice ventila (odvisno od tipa ventila) odpreti iztok iz varnostnega ventila. Pri tem mora skozi iztočno odprtino ventila priteči voda, kar je znak, da je ventil brezhiben.

Pri odprtem, netlačnem sistemu je potrebno na vstopu vode v grelnik vgraditi nepovratni ventil, ki preprečuje iztekanje vode iz kotla, če v omrežju zmanjka vode. Pri tem sistemu priključitve je dovoljeno vgraditi le pretočno mešalno baterijo. V grelniku se zaradi segrevanja prostornina vode povečuje, to pa povzroči kapljanje iz cevi mešalne baterije. Z močnim zategovanjem ročaja na mešalni bateriji kapljanja vode ne morete preprečiti, temveč lahko baterijo le pokvarite.

Odperti (netlačni) sistem

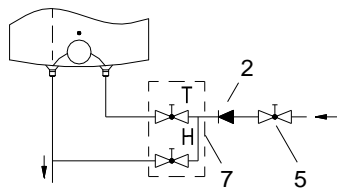

Nadumivalniška izvedba

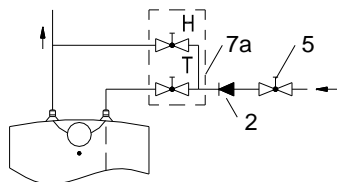

Podumivalniška izvedba

Zaprti (tlačni) sistem

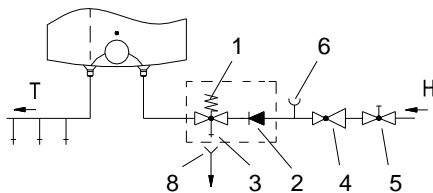

Nadumivalniška izvedba

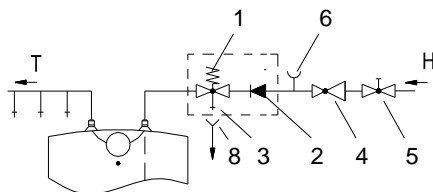

Podumivalniška izvedba

Legenda:

- 1 - Varnostni ventil
- 2 - Nepovratni ventil
- 3 - Preizkusni ventil
- 4 - Redukcijski ventil tlaka
- 5 - Zaporni ventil
- 6 - Preizkusni nastavek
- 7 - Pretočna mešalna baterija - nadumivalniška

- 7a - Pretočna mešalna baterija - podumivalniška
- 8 - Lijak s priključkom na odtok

- H - Hladna voda
- T - Topla voda

Med grelnik vode in varnostni ventil ni dovoljeno vgraditi zapornega ventila, ker s tem onemogočite tlačno varovanje grelnika! Grelnik lahko priključite na hišno vodovodno omrežje brez redukcijskega ventila, če je tlak v omrežju nižji od nazivnega tlaka. Če tlak v omrežju presega nazivni tlak, je potrebno obvezno vgraditi redukcijski ventil.

Pred električno priključitvijo je potrebno grelnik obvezno najprej napolniti z vodo! Pri prvi polnitvi odprete ročico za toplo vodo na mešalni bateriji. Grelnik je napolnjen, ko voda priteče skozi izlivno cev mešalne baterije.

PRIKLJUČITEV NA ELEKTRIČNO OMREŽJE

Priključitev grelnika na električno omrežje se vrši preko električnega kabla z vtikačem. Če se za priključitev na električno omrežje uporabi novi, daljši kabel, se kabel pritrdi v kabelsko uvodnico, žice pa se privijačijo na priključno sponko. V tem primeru je potrebno grelnik ločiti od električnega omrežja. Med grelnik in trajno

instalacijo se vgradi stikalo, ki prekinja oba pola napajanja. Priključitev grelnika na električno omrežje mora potekati v skladu s standardi za električne napeljave.

Legenda

- 1 - Termostat
- 2 - Bimetalna varovalka
- 3 - Grelno
- 4 - Kontrolna svetilka
- 5 - Priključna sponka

- L - Fazni vodnik
- N - Nevtralni vodnik
- ⊥ - Zaščitni vodnik

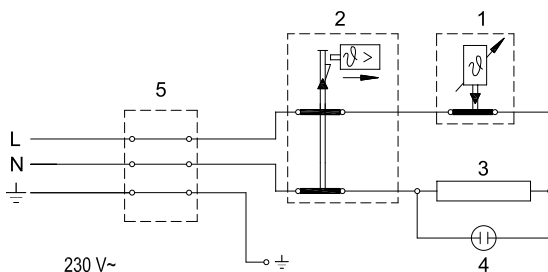

Shema električne vezave

OPOZORILO: Pred vsakim posegom v njegovo notranjost morate grelnik obvezno izključiti iz električnega omrežja! Poseg lahko izvede le usposobljen strokovnjak!

UPORABA IN VZDRŽEVANJE

Po priključitvi na vodovodno in električno omrežje je grelnik pripravljen za uporabo. Z vrtenjem gumba na termostatu, ki je na prednji strani zaščitnega pokrova, izbirate željeno temperaturo vode med min. " * " - zaščita proti zmrzovanju in 75 °C, položaj " ● ". Priporočamo nastavitev gumba na položaj " e ". Takšna nastavitev je najbolj varčna; pri njej bo temperatura vode približno 35 °C (GT 10, GT 15) in približno 41 °C (GT 5), izločanje vodnega kamna in toplotna izguba pa bosta manjša kot pri nastavitvah na višjo temperaturo.

Zaradi varnostnih razlogov je možna nastavitev poljubno največje temperature vode v grelniku po naslednjem postopku:

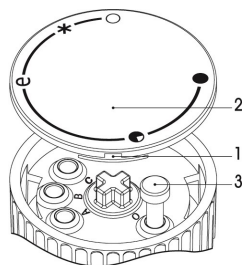

- a) Izvijač vstavite v režo 1 in odstranite pokrov gumba 2,
- b) Omejilec gumba 3 nato poljubno nastavite na željeno temperaturo:

- C: 35 °C
- B: 45 °C
- A: 55 °C
- O: 75 °C

- c) Pokrov gumba 2 ponovno vstavite na ohišje gumba.

Delovanje električnega grela pokaže kontrolna svetilka, ki sveti vse dokler se voda v grelniku ne segreje do izbrane temperature ali do namenskega izklopa. Če grelnika ne mislite uporabljati dalj časa, zavarujete njegovo vsebino pred zmrzovitvijo na ta način, da elektrike ne izklopite, gumb termostata pa nastavite na položaj " * ". Pri tej nastavitvi bo grelnik vzdrževal temperaturo vode pri približno 9 °C. Če boste grelnik iz električnega omrežja izklopili, morate ob nevarnosti zmrzovitve vodo iz njega iztočiti.

Voda iz grelnika se izprazni skozi dotočno/odtočno cev grelnika. Zunanost grelnika čistite z blagimi tekočimi čistili. Ne uporabljajte razredčil in grobih čistilnih sredstev.

Z rednimi servisnimi pregledi boste zagotovili brezhibno delovanje in dolgo življenjsko dobo grelnika. Garancija za prerjavenje kotla velja le, če ste izvajali predpisane redne preglede izrabljenosti zaščitne anode. Obdobje med posameznimi rednimi pregledi ne sme biti daljše od 36 mesecev. Pregledi morajo biti izvedeni s strani pooblaščenega serviserja, ki Vam pregled evidentira na garancijskem listu proizvoda. Ob pregledu preveri izrabljenost protikorozijske zaščitne anode in po potrebi očisti vodni kamen, ki se glede na kakovost, količino in temperaturo porabljene vode nabere v notranjosti grelnika. Servisna služba vam bo po pregledu grelnika glede na ugotovljeno stanje priporočila tudi datum naslednje kontrole.

Prosimo Vas, da morebitnih okvar na grelniku ne popravljate sami, ampak o njih obvestite najbližjo pooblaščenno servisno službo.

TEHNIČNE LASTNOSTI APARATA

Tip		GT 5 O	GT 5 U	GT 10 O	GT 10 U	GT 15 O	GT 15 U
Določeni profil obremenitve		XXS	XXS	XXS	XXS	XXS	XXS
Razred energijske učinkovitosti		A	A	A	A	A	A
Energijska učinkovitost pri ogrevanju vode (η_{wh}) ¹⁾	[%]	35,9	35,2	36,3	35,2	36,1	35,3
Letna poraba električne energije ¹⁾	[kWh]	514	525	508	524	510	523
Dnevna poraba električne energije ²⁾	[kWh]	2,410	2,480	2,377	2,461	2,391	2,465
Nastavitev temperature termostata		e					
Vrednost "smart"		0	0	0	0	0	0
Prostornina	[l]	6,2	6,6	9,8	9,9	14,8	14,9
Nazivni tlak	[[MPa (bar)]	0,6 (6) / 0,9 (9) / 1,0 (10)					
Masa / napolnjen z vodo	[kg]	6,8 / 11,8		8 / 18		11 / 26	
Protikorozijska zaščita kotla		Emajlirano / Mg anoda					
Priključna moč	[W]	2000					
Napetost	[V~]	230					
Razred zaščite		I					
Stopnja zaščite		IP24					
Čas segrevanja od 10 °C do 65 °C	[min]	11		20		29	
Mere embalaže	[mm]	300x300x440		300x400x530		350x400x530	













1) Uredba komisije EU 812/2013; EN 50440

2) EN 50440

PRI DRŽUJEMO SI PRAVICO DO SPREMEMB, KI NE VPLIVAJO NA FUNKCIONALNOST APARATA.

Navodila za uporabo so na voljo tudi na naših spletnih straneh <http://www.gorenje.com>.

WARNINGS

-  The appliance may be used by children older than 8 years old, elderly persons and persons with physical, sensory or mental disabilities or lacking experience and knowledge, if they are under supervision or taught about safe use of the appliance and if they are aware of the potential dangers.
-  Children should not play with the appliance.
-  Children should not clean or perform maintenance on the appliance without supervision.
-  Installation should be carried out in accordance with the valid regulations and according to the instructions of the manufacturer and by qualified staff.
-  In a closed, pressurised system of installation, it is obligatory to install a safety valve on the inlet pipe with a rated pressure of 0.6 MPa (6 bar), 0.9 MPa (9 bar) or 1.0 MPa (10 bar) (see the label), which prevents the elevation of pressure in the boiler by more than 0.1 MPa (1 bar) above the rated pressure.
-  Water may drip from the outlet opening of the safety valve, so the outlet opening should be set to atmospheric pressure.
-  The outlet of the safety valve should be installed facing downwards and in a non-freezing area.
-  To ensure proper functioning of the safety valve, the user should perform regular controls to remove limescale and make sure the safety valve is not blocked.
-  Do not install a stop valve between the water heater and the safety valve, because it will impair the pressure protection of the heater!
-  Before connecting it to the power supply, the water heater must be filled with water!
-  The heater is equipped with an additional thermal cut-off for protection in case of failure of the operating thermostat. In this case, however, the temperature of the water in the heater can reach up to 130 °C according to the safety standards. During the water supply installation, the possibility of temperature overloads should be taken into account.
-  If the heater is to be disconnected from the power supply, please drain any water from the heater to prevent freezing.
-  Please do not try to fix any defects of the water heater on your own. Call the nearest authorised service provider.



Our products incorporate components that are both environmentally safe and harmless to health, so they can be disassembled as easily as possible and recycled once they reach their final life stage.

Recycling of materials reduces the quantity of waste and the need for production of raw materials (e.g. metals) which requires a substantial amount of energy and causes release of harmful substances. Recycling procedures reduce the consumption of natural resources, as the waste parts made of plastic and metal can be returned to various production processes. For more information on waste disposal, please visit your waste collection centre or the store where the product was purchased.

**Dear buyer, thank you for purchasing our product.
Prior to the installation and first use of the electric water heater, please read these instructions carefully.**

This water heater has been manufactured in compliance with the relevant standards and tested by the relevant authorities as indicated by the Safety Certificate and the Electromagnetic Compatibility Certificate. Its technical characteristics are indicated on the label on the bottom of the heater next to the pipes. The installation must be carried out by qualified staff. All repairs and maintenance work within the water heater, e.g. lime removal or inspection/replacement of the protective anticorrosion anode, must be carried out by an authorised maintenance service provider.

INSTALLATION

The water heater should be installed in a room protected from the onset of freezing conditions and located as close as possible to the points of use. It has to be fitted to the wall using appropriate wall screws with a minimum diameter of 5 mm.

With regard to the needs, you can chose execution above the sink (GT 5 O; GT 10 O; GT 15 O) or an execution under the sink (GT 5 U; GT 10 U; GT 15 U).

Dimensions of the water heater for installation and connection [mm]

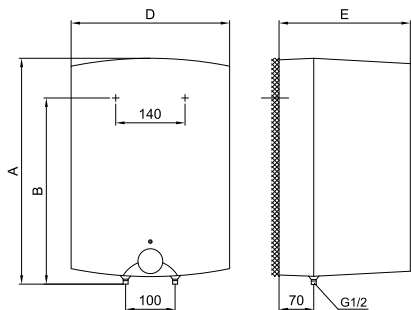

Installation above the basin/sink

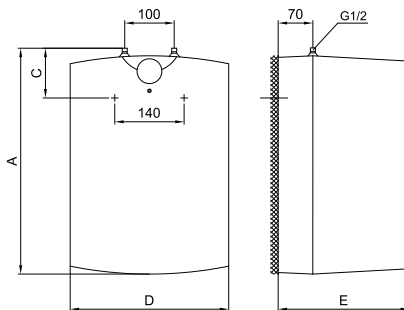

Installation below the basin/sink

	A	B	C	D	E
GT 5 O	396	270		256	260
GT 5 U	396		144	256	260
GT 10 O	500	398		350	265
GT 10 U	500		122	350	265
GT 15 O	500	398		350	310
GT 15 U	500		122	350	310

CONNECTION TO THE WATER SUPPLY

The water heater connections for the inlet and outlet of water are colour-coded. The inlet of cold water is marked with blue colour, while the hot water outlet is marked with red colour.

The water heater can be connected to the water supply in two ways. The closed-circuit pressure system enables several points of use, while the open-circuit gravity system enables a single point of use only. The mixer taps must also be installed in accordance with the selected installation mode.

In a closed, pressurized system pressurised mix taps should be used at the outlet points. To ensure safe operation of the heater a safety valve should be installed on the inlet pipe to prevent elevation of pressure for more than 0.1 MPa (1 bar) above the nominal pressure. The outlet opening on the safety valve must be equipped with an outlet for atmospheric pressure. The heating of water in the heater causes the pressure in the tank to increase to the level set by the safety valve. As the water cannot return to the water supply system, this can result in dripping from the outlet of the safety valve. The drip can be piped to the drain by installing a catching unit just below the safety valve. The drain installed below the safety valve outlet must be piped down vertically and placed in an environment that is free from the onset of freezing conditions.

To avoid water dripping from the safety valve, an expansion tank should be installed on the inlet pipe of the heater with the capacity of at least 5 % of the heater volume.

To ensure proper operation of the safety valve, periodical inspections must be carried out to remove limescale and make sure the safety valve is not blocked.

To check the valve, open the outlet of the safety valve by turning the handle or unscrewing the nut of the valve (depending on the type of the valve). The valve is operating properly if the water comes out of the nozzle when the outlet is open.

An open-circuit, non-pressurised system requires the installation of a non-return valve at the water inlet to prevent water draining out from the tank in the event of the water supply running dry. This installation mode requires the use of an instantaneous mixing tap.

As the heating of water expands its volume, this causes the tap to drip. The dripping cannot be stopped by tightening it further; on the contrary, the tightening can only damage the tap.

Open-circuit (gravity) system

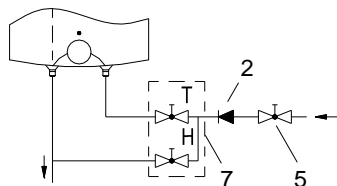

Installation above the basin/sink

Closed-circuit (pressure) system

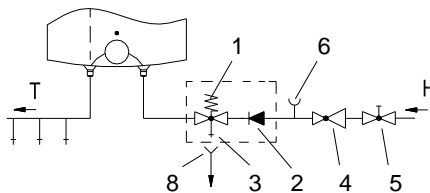

Installation above the basin/sink

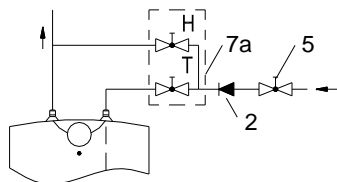

Installation below the basin/sink

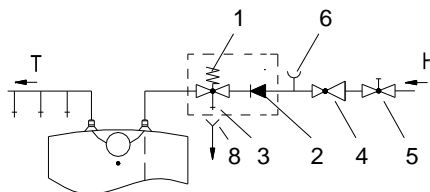

Installation below the basin/sink

Legend:

- 1 - Safety valve
- 2 - Non-return valve
- 3 - Test valve
- 4 - Pressure reduction valve
- 5 - Closing valve
- 6 - Checking fitting
- 7 - Mixer tap - installation above the basin/sink

- 7a - Mixer tap - installation below the basin/sink
- 8 - Funnel with outlet connection
- H - Cold water
- T - Hot water

No closing valve may be built-in between the water heater and return safety valve, because with it the pressure protection would be impeded! The heater can be connected to the domestic water supply network without a pressure-reducing valve if the pressure in the network is lower than the nominal pressure. If the pressure in the network exceeds the nominal pressure, a pressure-reducing valve must be installed.

Before connecting it to the power supply, the water heater must be filled with water. When filling the heater for the first time, the tap for the hot water on the mixing tap must be opened. When the heater is filled with water, the water starts to run through the outlet pipe of the mixing tap.

CONNECTING THE WATER HEATER TO THE POWER SUPPLY NETWORK

The water heater shall be connected to the power supply by an electrical cable fitted with a plug. Should the existing cable be replaced by a new, longer cable, the new cable should be connected to the lead and the wires screwed to the connectors. In this

case the water heater should first be disconnected from the power supply. Connecting the heater to the power supply network must take place in accordance with the standards for electric appliances. To comply with the national installation regulations, an all poles disconnect switch must be installed between the water heater and the power supply network.

Legend:

- 1 - Thermostat
- 2 - Thermal fuse
- 3 - Heating element
- 4 - Light indicator
- 5 - Connection terminal

- L - Live conductor
- N - Neutral conductor
- ⊕ - Earthing conductor

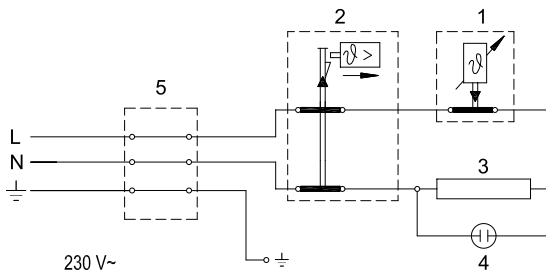

Electric installation

CAUTION: Before any intervention into the interior of the water heater, disconnect it from the power supply network! This intervention may only be performed by a trained professional!

OPERATION AND MAINTENANCE

The water heater is ready for use once it has been connected to water and power. By turning the thermostat knob on the front side of the protective cover, water temperature can be set between " * " frost protection position and " ● " approx 75 °C position. We recommend that the knob be set to position " e " as this ensures the most economic operation of the water heater. This way the water temperature is maintained at approx. 35 °C by (GT 10 and GT 15) and approx 41 °C by (GT 5). The operation of the heater at this temperature level also results in reduced build-up of calcium and lime, as well as reduced heat loss than is the case at higher temperatures. Due to safety reasons you can optionally set the highest temperature value of water in the heater. Proceed as follows:

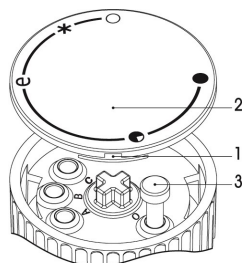

- a) Insert screwdriver in slot 1 and remove button cover 2,
- b) Set knob limiter 3 to any desired temperature value,
 - C: 35 °C
 - B: 45 °C
 - A: 55 °C
 - O: 75 °C
- c) Replace knob cover 2 to the knob.

The operation of the heating element is indicated by the light indicator that stays on until the temperature in the tank has reached the set level or until the heater has been deliberately switched off. When the water heater is not in use for longer periods of time, it should be protected from freezing by setting the

temperature to " * ". Do not disconnect the power. Thus the temperature of the water in the tank is maintained at about 9 °C. Should you choose to disconnect the power, the water heater should be thoroughly drained before the onset of freezing conditions. Water from the heater is drained through the inlet/outlet pipe of the heater.

The exterior of the water heater may be cleaned with a mild detergent solution. Do not use solvents and abrasive cleaners.

Regular preventive maintenance inspections ensure faultless performance and long life of your heater. The first of these inspections should be carried out by the authorised maintenance service provider about 36 months from the date of installation in order to check the wear of the protective anticorrosion anode and remove any build-up of calcium and lime as required. The build-up of calcium and lime in the water heater depends on the quality, quantity and temperature of water flowing through the heater. The maintenance service provider shall also issue a condition report and recommend the approximate date of the next inspection.

In the event of the heater breaking down, you are kindly requested to contact the authorised maintenance service provider located closest to you. Please do not attempt to carry out any repairs yourself.

TECHNICAL PROPERTIES OF THE APPLIANCE

Type		GT 5 O	GT 5 U	GT 10 O	GT 10 U	GT 15 O	GT 15 U
Declared load profile		XXS	XXS	XXS	XXS	XXS	XXS
Energy efficiency class ¹⁾		A	A	A	A	A	A
Water heating energy efficiency (η_{wh}) ¹⁾	[%]	35,9	35,2	36,3	35,2	36,1	35,3
Annual electricity consumption ¹⁾	[kWh]	514	525	508	524	510	523
Daily electricity consumption ²⁾	[kWh]	2,410	2,480	2,377	2,461	2,391	2,465
Thermostat temperature settings		e					
Value of "smart"		0	0	0	0	0	0
Volume	[l]	6,2	6,6	9,8	9,9	14,8	14,9
Rated pressure	[[MPa (bar)]	0,6 (6) / 0,9 (9) / 1,0 (10)					
Weight / Filled with water	[kg]	6,8 / 11,8		8 / 18		11 / 26	
Anticorrosion protection of the tank		Enamelled / Mg anode					
Power of electrical heater	[W]	2000					
Voltage	[V~]	230					
Protection class		I					
Degree of protection		IP24					
Heating time from 10 °C to 65 °C	[min]	11		20		29	
Packaging dimensions	[mm]	300x300x440		300x400x530		350x400x530	

¹⁾ EU Regulation 812/2013; EN 50440

²⁾ EN 50440

WE RESERVE THE RIGHT TO MAKE CHANGES THAT DO NOT IMPAIR THE FUNCTIONALITY OF THE DEVICE.

The user manual can also be found at our website <http://www.gorenje.com> .

HINWEISE

- ⚠ Das Gerät kann von Kindern ab 8 Jahren und Personen mit begrenzten physischen, sinnlichen und psychischen Fähigkeiten oder mit ungenügend Erfahrungen bzw. Kenntnis benutzt werden, falls sie dabei kontrolliert werden oder über die sichere Anwendung des Gerätes belehrt worden sind und dass sie die eventuelle damit verbundene Gefahr verstehen.**
- ⚠ Kinder dürfen mit dem Gerät nicht spielen.**
- ⚠ Kinder dürfen das Gerät nicht reinigen oder warten, wenn sie dabei nicht von einer befähigten Person kontrolliert werden.**
- ⚠ Die Installation ist nach den gültigen Vorschriften und nach Anweisungen des Herstellers auszuführen. Die Installation darf nur ein fachlich ausgebildeter Installateur ausführen.**
- ⚠ Bei geschlossenem Druckanschlussystem ist am Zuflussrohr des Warmwasserspeichers unbedingt ein Sicherheitsventil mit Nenndruck von 0,6 MPa (6 bar), 0,9 MPa (9 bar) oder 1,0 MPa (10 bar) (siehe das Typenschild) anzuschließen, damit der Nenndruck im Kessel nicht um mehr als 0,1 MPa (1 bar) übersteigen kann.**
- ⚠ Wasser kann aus der Auslassöffnung des Sicherheitsventils tropfen, d.h. die Auslassöffnung ist auf Atmosphärendruck zu öffnen.**
- ⚠ Der nach unten gerichtete Auslass des Sicherheitsventils darf in keiner Frostumgebung installiert werden.**
- ⚠ Um einen störungsfreien Betrieb zu gewährleisten, ist das Sicherheitsventil regelmäßig auf Funktion und Leckage zu überprüfen und bei Bedarf ist der Kalk zu entfernen.**
- ⚠ Zwischen dem Warmwasserbereiter und dem Sicherheitsventil darf kein Absperrventil eingebaut werden, da sonst die Funktion des Rückschlagventils verhindert ist!**
- ⚠ Bevor Sie den Warmwasserbereiter ans Stromnetz anschließen, ist er unbedingt mit Wasser zu füllen!**
- ⚠ Der Warmwasserbereiter ist mit einer zusätzlichen Thermosicherung versehen. Bei nicht funktionierendem Arbeitsthermostat kann die Wassertemperatur im Warmwasserbereiter im Einklang mit den Sicherheitsnormen bis zu 130 °C steigen. Bei den Wasserleitungsinstallationen sind deshalb die eventuell auftretenden Temperaturüberlastungen unbedingt zu beachten.**
- ⚠ Sollten Sie den Warmwasserbereiter vom Stromnetz trennen, müssen Sie im bei Frostgefahr das Wasser aus dem Kessel entleeren.**
- ⚠ Bitte versuchen Sie nicht, eventuelle Fehler am Gerät selbst zu beseitigen, wenden Sie sich lieber an den nächsten bevollmächtigten Kundendienst.**



Unsere Produkte bestehen aus den umgebungs- und gesundheitsfreundlichen Bauteilen. Die entsprechende Bauweise der Produkte ermöglicht, dass sie am Ende der Lebensdauer einfach demontiert und recycelt werden können.

Durch die Rezyklierung der Materialien werden die Menge der Abfälle und der Bedarf an der Produktion der Grundstoffe (z.B. Metalle) mit enormem Energieverbrauch und erheblicher Emission der Schadstoffe vermindert. Folglich werden auch die natürlichen Ressourcen bewahrt, denn die Abfallteile aus Kunststoff und Metall können in den verschiedenen Produktionsverfahren wieder verwendet werden.

Für mehr Informationen über das System der Abfallbeseitigung fragen Sie Ihr Zentrum zur Entsorgung von Abfällen oder den Verkäufer, bei welchem Sie das Produkt gekauft haben.

Sehr geehrter Kunde, wir danken Ihnen, dass Sie unser Produkt erworben haben.

Bitte lesen Sie diese Gebrauchsanweisung aufmerksam durch, bevor Sie den Warmwasserbereiter installieren und in Betrieb nehmen.

Der Warmwasserbereiter ist im Einklang mit den gültigen Standards hergestellt und amtlich getestet worden. Ebenso wurde auch das Sicherheitszertifikat und das Zertifikat EMV (elektromagnetische Verträglichkeit) ausgestellt. Die technischen Eigenschaften sind auf dem Typenschild angegeben, welches sich am Boden des Kessels in der Nähe der Anschlussrohre befindet. Der Warmwasserbereiter darf nur von einem Fachmann an die Wasserleitung und an das Stromnetz angeschlossen werden. Die Eingriffe ins Geräteinnere aufgrund einer Reparatur oder der Kalkbeseitigung sowie auch wegen der Prüfung oder des Austausches der Antikorrosions-Schutzanode dürfen nur vom bevollmächtigten Kundendienst erfolgen.

INSTALLATION

Der Einbau des Geräts sollte in einem frostfreien Raum und so nahe wie möglich an der Abnahmestelle erfolgen. Er ist mittels Wandschrauben mit Nominale Durchmesser von mindestens 5 mm an der Wand zu befestigen.

Je nach Bedarf können Sie zwischen Typen für oberhalb (GT 5 O; GT 10 O; GT 15 O) und unterhalb des Waschbeckens (GT 5 U; GT 10 U; GT 15 U) wählen.

Anschluss- und Montageabmessungen des Geräts [mm]

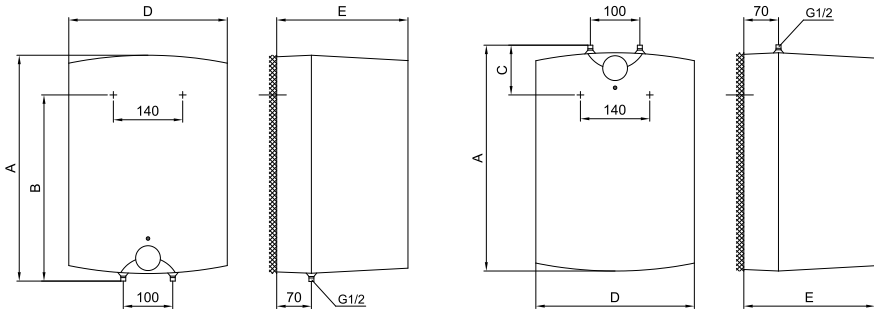

Oberhalb des Waschbeckens

Unterhalb des Waschbeckens

	A	B	C	D	E
GT 5 O	396	270		256	260
GT 5 U	396		144	256	260
GT 10 O	500	398		350	265
GT 10 U	500		122	350	265
GT 15 O	500	398		350	310
GT 15 U	500		122	350	310

WASSERANSCHLUSS

Die Wasserinstallation muss gemäß DIN1988 durchgeführt werden. Die Anschlüsse des Warmwasserspeichers sind farblich gekennzeichnet, der Kaltwasserzulauf ist blau und der Warmwasserzulauf ist rot gekennzeichnet.

Der Anschluss des Warmwasserbereiters kann auf zweierlei Arten erfolgen. Das geschlossene System (druckfestes System) des Anschlusses ermöglicht die Wasserabnahme an mehreren Abnahmestellen, während das offene System (druckloses System) nur eine Abnahmestelle ermöglicht. Je nach ausgewähltem System sind auch entsprechende Mischbatterien zu installieren.

Bei einem geschlossenen System (druckfestes System) des Anschlusses müssen an den Abnahmestellen Druckmischbatterien verwendet werden. Am Zulaufstutzen ist wegen der Funktionssicherheit unbedingt ein Sicherheitsventil oder eine Sicherheitsgruppe einzubauen, die das Erhöhen des Drucks im Kessel um mehr als 0,1 MPa (1 bar) über den Nominalwert verhindert. Die Auslassdüse am Sicherheitsventil muss unbedingt über einen Auslass für den Luftdruck verfügen. Bei der Aufheizung des Wassers wird der Druck im Kessel erhöht bis er den am Sicherheitsventil eingestellten Wert erreicht. Da die Rückleitung des Wassers zurück in die Wasserleitung verhindert ist, kann es zum Abtropfen des Wassers aus der Auslassöffnung des Sicherheitsventils kommen. Das abtropfende Wasser kann durch den Auffangansatz, den Sie unter dem Sicherheitsventil anbringen, in den Ablauf abgeleitet werden. Das Ablaufrohr unter dem Auslass des Sicherheitsventils muss in

der Richtung gerade nach unten und in einer frostfreien Umgebung angebracht werden.

Das Abtropfen aus dem Sicherheitsventil kann verhindert werden, u.z. montieren Sie das Ausdehnungsgefäß mit mindestens 5% Volumen des Warmwasserbereiters auf das Zufußrohr des Warmwasserbereiters.

Um einen störungsfreien Betrieb zu gewährleisten, ist das Sicherheitsventil regelmäßig auf Funktion und Leckage zu überprüfen und bei Bedarf ist der Kalk zu entfernen.

Bei einer Prüfung ist durch Verschiebung des Hebels oder durch Lösen der Ventilmutter (je nach Ventiltyp) der Auslauf aus dem Sicherheitsventil zu öffnen. Dabei muss aus der Auslaufdüse des Ventils das Wasser ausfließen, was die einwandfreie Funktion des Ventils bestätigt.

Bei einem offenen System (druckloses System) muss am Wasserzulauf des Warmwasserbereiters ein Rückschlagventil eingebaut werden, welches das Auslaufen des Wassers aus dem Kessel verhindert, wenn kein Wasser in der Wasserleitung vorhanden ist. In diesem System des Anschlusses darf nur eine Überlaufmischbatterie eingebaut werden. Wird das im Gerät befindliche Wasser erwärmt, so dehnt sich dessen Volumen aus. Dies hat zur Folge, dass das Auslaufrohr der Armatur zu tropfen beginnt. Starkes Festdrehen der Armatur kann bzw. darf dieses Ausdehnen und Tropfen nicht verhindern, sondern führt möglicherweise zu einer Beschädigung der Armatur.

Offenes System (druckloses System)

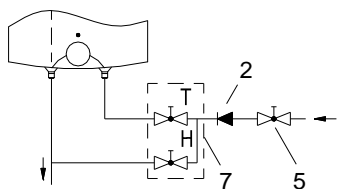

Montage oberhalb des Waschbeckens

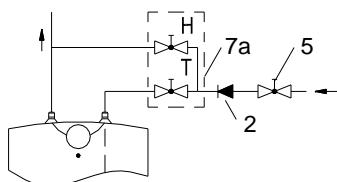

Montage unterhalb des Waschbeckens

Geschlossenes System (druckfestes System)

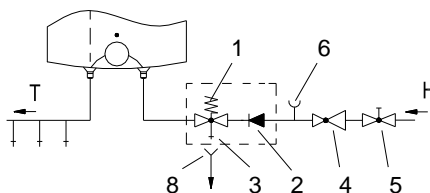

Montage oberhalb des Waschbeckens

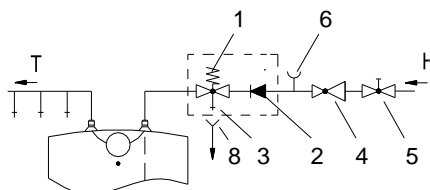

Montage unterhalb des Waschbeckens

Legende:

- 1 - Sicherheitsventil
- 2 - Rückflusstopp
- 3 - Prüfventil
- 4 - Druckminderer
- 5 - Absperrventil
- 6 - Prüfstutzen
- 7 - Mischbatterie (über dem Waschbecken)
- 8 - Ablaufsiphon

- 7a - Mischbatterie (unter dem Waschbecken)
- 8 - Ablaufsiphon
- H - Kaltwasser
- T - Warmwasser

Zwischen dem Warmwasserbereiter und dem Sicherheitsventil darf kein Absperrventil eingebaut werden, da sonst die Funktion des Rückschlagventils verhindert ist! Der Warmwasserbereiter kann an die Haushaltswasserleitung ohne Reduzierventil angeschlossen werden, wenn der Druck in der Leitung niedriger als der Nenndruck ist. Falls der Druck in der Leitung über dem Nenndruck liegt, ist unbedingt ein Reduzierventil einzubauen.

Bevor Sie das Gerät an das Stromnetz anschließen, ist es unbedingt mit Wasser zu füllen. Bei erster Befüllung ist der Warmwasserhebel an der Mischbatterie zu öffnen. Der Warmwasserbereiter ist voll, wenn das Wasser durch das Ausflussrohr der Mischbatterie ausfließt.

ELEKTRISCHER ANSCHLUSS

Der Anschluss des Warmwasserbereiters an das Elektronetz erfolgt über ein Anschlusskabel mit Stecker. Wenn für den Anschluss an das Elektronetz ein neues, längeres Kabel verwendet wird, so ist das Kabel in der Kabeleinführung zu befestigen und die Drähte an die Anschlussklemme anzuschrauben. Dabei muss das Gerät vom Elektronetz getrennt sein.

Der Anschluss des Warmwasserbereiters an das Stromnetz hat in Übereinstimmung mit den gültigen Normen zu erfolgen. Dem Gerät muss eine allpolige Trennvorrichtung vorgeschaltet werden, der sämtliche Speisepole laut nationalen Installationsvorschriften unterbricht.

Legende:

- 1 - Thermostat
- 2 - Heizsicherung
- 3 - Heizstab
- 4 - Kontrolllampe
- 5 - Anschlussklemme

- L - Phasenleiter
- N - Neutralleiter
- ⊕ - Schutzleiter

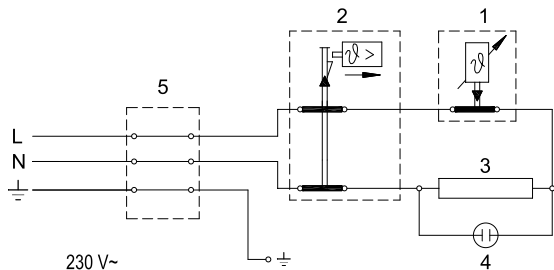

Elektroschaltbild

HINWEIS: Vor jedem Eingriff ist der Warmwasserspeicher spannungsfrei zu

schalten! Das darf nur von einem qualifizierten Fachmann ausgeführt werden!

GEBRAUCH UND WARTUNG

Nachdem Sie den Warmwasserbereiter an die Wasserleitung und das Elektronetz angeschlossen haben, ist das Gerät betriebsbereit.

Durch Drehen des auf der Frontseite des Schutzdeckels angebrachten Thermostatknopfes wählen Sie die gewünschte Wassertemperatur zwischen. " * " Einfrierschutz und Position " ● " 75 °C. Wir empfehlen die Einstellung des Knopfes auf die Position " e "; dies ist die sparsamste Einstellung, bei der die Wassertemperatur ungefähr 35 °C (GT 10, GT 15) bzw. 41 °C (GT 5) beträgt, Verkalkung und Wärmeverlust sind dabei geringer als bei höheren Temperaturen. Aus Sicherheitsgründen ist lediglich die Einstellung einer beliebig maximalen Wassertemperatur im Warmwasserbereiter nach folgendem Verfahren möglich:

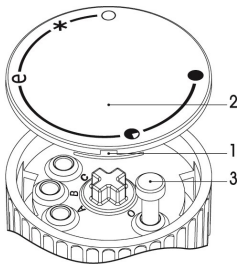

- a) Schraubenzieher in die Spalte 1 einstecken und den Schaltknopfdeckel 2 entfernen,
- b) Den Schaltknopfbegrenzer 3 beliebig auf die gewünschte Temperatur einstellen:

C: 35 °C

B: 45 °C

A: 55 °C

O: 75 °C

- c) Den Schaltknopfdeckel 2 wieder auf das Schaltknopfgehäuse anbringen.

Der Betrieb des Warmwasserbereiters wird durch eine Kontrolllampe angezeigt, die solange leuchtet, bis das Wasser im Gerät die gewünschte Temperatur erreicht hat oder der Warmwasserbereiter abgeschaltet wird. Sollte der Warmwasserbereiter längere Zeit nicht in Betrieb sein, schützen Sie den Inhalt vor dem Einfrieren, indem Sie den Thermostatknopf auf die Position " * " stellen. Bei dieser Einstellung hält der Warmwasserbereiter die Wassertemperatur bei ungefähr 9 °C. Sollten Sie den Warmwasserbereiter ausschalten, müssen Sie bei Frostgefahr das Wasser ablassen. Das Wasser wird aus dem Warmwasserspeicher durch das Zu-/Abflussrohr des Warmwasserspeichers abgelassen.

Die Außenoberfläche des Warmwassers wird mit milden flüssigen Reinigungsmitteln gereinigt. Verwenden Sie keine Lösungsmittel und keine scharfen oder scheuernden Reinigungsmitteln.

Durch regelmäßige Serviceinspektionen sorgen Sie für den einwandfreien Betrieb und für die lange Lebensdauer des Warmwasserbereiters. Die Durchrostungsgarantie für den Kessel gilt nur im Falle, dass die Schutzanode regelmäßig und vorschriftsgemäß auf Verschleiß kontrolliert wurde. Die einzelnen regelmäßigen Kontrollen sind innerhalb von mindestens 36 Monaten auszuführen. Die Kontrollen sind vom bevollmächtigten Installateur vorzunehmen und im Garantieschein des Produktes zu vermerken. Bei der Kontrolle wird der Verschleiß (Abnahme der Materialstärke) der Schutzanode geprüft und nach Bedarf der im Inneren des Warmwasserbereiters gebildete Wasserstein beseitigt. Die Kalkablagerung hängt von der Qualität, Menge und Temperatur des verbrauchten Wassers ab. Der Servicedienst wird Ihnen auf Grund des bei der Prüfung festgestellten Zustandes

des Warmwasserbereiters das Datum der nächsten Kontrolle vorschlagen.

Wir bitten Sie, eventuelle Störungen des Warmwasserbereiters nicht selber zu beheben, sondern den nächstgelegenen beauftragten Kundendienst zu informieren.

TECHNISCHE CHARAKTERISTIKEN

Typ		GT 5 O	GT 5 U	GT 10 O	GT 10 U	GT 15 O	GT 15 U
Angegebenes Lastprofil		XXS	XXS	XXS	XXS	XXS	XXS
Energieeffizienzklasse ¹⁾		A	A	A	A	A	A
Warmwasserbereitungs-Energieeffizienz (η_{wh}) ¹⁾	[%]	35,9	35,2	36,3	35,2	36,1	35,3
Jährlicher Stromverbrauch ¹⁾	[kWh]	514	525	508	524	510	523
Täglicher Stromverbrauch ¹⁾	[kWh]	2,410	2,480	2,377	2,461	2,391	2,465
Temperatureinstellung des Thermostats		e					
Wert "smart"		0	0	0	0	0	0
Volumen	[l]	6,2	6,6	9,8	9,9	14,8	14,9
Nenndruck	[[MPa (bar)]	0,6 (6) / 0,9 (9) / 1,0 (10)					
Gewicht / voll	[kg]	6,8 / 11,8		8 / 18		11 / 26	
Korrosionsschutz des Kessels		emailliert / Mg-Schutzanode					
Anschlussleistung	[W]	2000					
Anschlussspannung	[V~]	230					
Schutzklasse		I					
Schutzart (Schutzstufe)		IP24					
Aufwärmezeit von 10 °C bis 65 °C	[min]	11		20		29	
Maße der Verpackung	[mm]	300x300x440		300x400x530		350x400x530	

1) Verordnung der Kommission EU 812/2013; EN 50440

2) EN 50440

WIR BEHALTEN UNS DAS RECHT FÜR ÄNDERUNGEN VOR, DIE DIE FUNKTIONALITÄT DES GERÄTES NICHT BEEINTRÄCHTIGEN.

Die Gebrauchsanweisungen finden Sie auch auf unseren Webseiten <http://www.gorenje.com>.

UPOZORENJA!

- ⚠ Uređaj mogu koristiti djeca starija od 8 godina i osobe sa smanjenim tjelesnim, osjetnim ili mentalnim sposobnostima, odnosno nedovoljnim iskustvom ili znanjem samo ako su pod nadzorom ili podučeni o uporabi uređaja na siguran način i ako razumiju potencijalne opasnosti.
- ⚠ Djeca se ne smiju igrati uređajem.
- ⚠ Čišćenja i održavanja uređaja ne smiju obavljati djeca bez nadzora.
- ⚠ Ugradnju treba obaviti sukladno važećim propisima i prema uputama proizvođača. Mora ju obaviti stručno osposobljen monter.
- ⚠ Za zatvoreni tlačni sustav priključenja, na dovodnu cijev grijalice vode obvezatno ugradite sigurnosni ventil s nazivnim tlakom 0,6 MPa (6 bara), 0,9 MPa (9 bara) ili 1,0 MPa (10 bara) (vidi pločicu s natpisom), koji sprječava povećanje tlaka u kotlu za više od 0,1 MPa (1 bar) iznad nazivnoga tlaka.
- ⚠ Voda može kapati iz odvodnog otvora sigurnosnoga ventila, stoga odvodni otvor mora biti otvoren na atmosferski tlak.
- ⚠ Ispust sigurnosnoga ventila mora biti postavljen u smjeru nadolje i na mjestu na kojem neće smrznuti.
- ⚠ Za pravilan rad sigurnosnoga ventila treba periodično obavljati kontrole radi uklanjanja vodenoga kamenca i provjeravati da sigurnosni ventil nije blokiran.
- ⚠ Između grijalice vode i sigurnosnoga ventila nije dozvoljeno ugrađivati zaporni ventil jer bi se time onemogućila tlačna zaštita grijalice!
- ⚠ Prije priključenja na električne instalacije obvezatno prvo napunite grijalicu vodom!
- ⚠ Grijalica je dodatnim termičkim osiguračem zaštićena u slučaju otkazivanja radnoga termostata. U slučaju otkazivanja termostata, sukladno sigurnosnim standardima, voda u grijalici može dostići temperaturu i do 130 °C. Prilikom postavljanja vodovodnih instalacija obvezatno valja uvažavati činjenicu da su moguća navedena preopterećenja temperature.
- ⚠ Ako budete isključivali grijalicu iz električne mreže, morate ispustiti vodu zbog opasnosti od smrzavanja.
- ⚠ Molimo: eventualne kvarove na grijalici nemojte popravljati sami već obavijestite najbliži ovlaštenu servis o tome.



Naši su proizvodi opremljeni ekološki besprijeornim i zdravstveno ispravnim neškodljivim komponentama te su proizvedeni tako da se u svojoj posljednjoj fazi trajanja mogu što jednostavnije rastaviti i reciklirati.

Reciklažom materijala smanjuju se količine otpada i potreba za proizvodnjom osnovnih materijala (naprimjer kovine), što iziskuje puno energije i uzrokuje emisije štetnih tvari. Postupcima reciklaže smanjuje se potrošnja prirodnih izvora budući da se otpadni dijelovi od plastike i kovine ponovno vraćaju u različite proizvodne procese.

Za više informacija o sustavu odlaganja otpadaka posjetite lokalni centar za odlaganje otpadaka ili trgovca kod kojeg ste kupili proizvod.

Poštovani kupci! Zahvaljujemo na povjerenju koje ste nam iskazali kupnjom našega proizvoda.
MOLIMO PRIJE MONTAŽE I PRVE UPORABE POMNO PROČITAJTE UPUTE ZA MONTAŽU, UPORABU I ODRŽAVANJE ELEKTRIČNE GRIJALICE VODE.

Grijalica je proizvedena sukladno važećim standardima i službeno je ispitana te su joj dodijeljeni sigurnosni certifikat i certifikat o elektromagnetskoj kompatibilnosti. Osnovna tehnička svojstva grijalice navedena su na natpisnoj tablici koja je nalijepljena između priključnih cijevi. Priklučenje grijalice na vodovodnu i električnu mrežu može obaviti isključivo stručno osposobljena osoba. Zahvate u njezinu unutrašnjost zbog popravka, uklanjanja vodenoga kamenca te provjere ili zamjene zaštitne anode protiv korozije obavlja isključivo ovlaštena servisna služba.

MONTAŽA

Grijalicu ugradite u prostor u kojem ne smrzava, ali što bliže mjestu potrošnje. Pričvrstite ju na zid zidnim vijcima nominalnoga promjera najmanje 5 mm. U odnosu na vaše potrebe, možete odabrati inačicu iznad umivaonika (GT 5 O; GT 10 O; GT 15 O) i ispod umivaonika (GT 5 U; GT 10 U; GT 15 U).

Priključne i montažne mjere grijalice [mm]

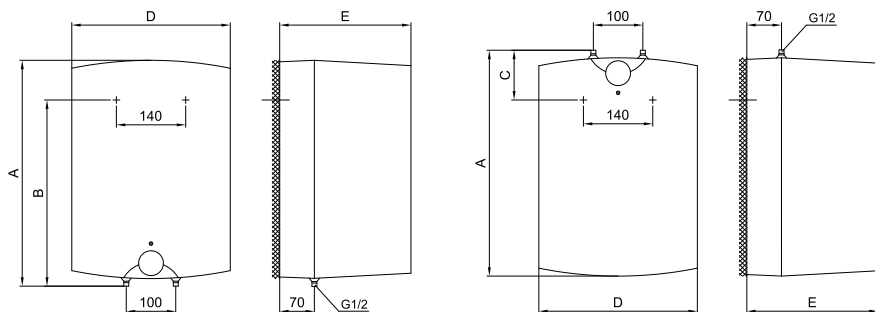

Inačica iznad umivaonika

Inačica ispod umivaonika

	A	B	C	D	E
GT 5 O	396	270		256	260
GT 5 U	396		144	256	260
GT 10 O	500	398		350	265
GT 10 U	500		122	350	265
GT 15 O	500	398		350	310
GT 15 U	500		122	350	310

PRIKLJUČAK NA VODOVODNU MREŽU

Dovod i odvod vode na cijevima grijalice označeni su u boji. Dovod hladne vode označen je plavom a odvod tople vode crvenom bojom.

Grijalicu možete priključiti na vodovodnu mrežu na dva načina. Zatvoreni, tlačni sustav priključenja omogućuje odljev vode na više odljevnih mjesta, a otvoreni, netlačni sustav omogućuje prihvata vode na samo jednome mjestu prihvata. Ugradnja i odabir miješalice ovise o izboru sustava priključenja.

Kod zatvorenoga tlačnog sustava priključenja na prihvatnim mjestima valja koristiti tlačne baterije za miješanje. Na dovodnu cijev radi sigurnosti prilikom rada grijača treba ugraditi sigurnosni ventil ili sigurnosni sklop koji sprječava povećanje tlaka u kotlu za više od 0,1 MPa (1 bar) od nominalnoga tlaka. Ispusni otvor na sigurnosnome ventilu obvezatno mora sadržati izlaz na atmosferski tlak. Prilikom zagrijavanja vode u grijalici tlak vode u kotlu povećava se do granice koja je podešena na sigurnosnome ventilu. Budući da je vraćanje vode natrag u vodovodnu mrežu spriječeno, može se pojaviti kapanje vode iz odvodnoga otvora sigurnosnog ventila. Vodu koja kapa možete sprovesti u odvod preko lijevka za prihvata, koji se postavlja ispod sigurnosnoga ventila. Odvodna cijev koja je postavljena ispod ispusta sigurnosnoga ventila mora biti postavljena vodoravno prema dolje na mjestu na kojem ne može smrznuti.

Ako želite izbjeći kapanje vode iz sigurnosnoga ventila, na dovodnu cijev grijača morate ugraditi ekspanzijsku posudu sa zapreminom od najmanje 5% zapremnine grijača.

Za pravilan rad sigurnosnoga ventila treba periodično obavljati kontrole kako biste uklonili vodeni kamenac i provjerili da sigurnosni ventil nije blokiran. Prilikom provjere morate pomicanjem ručke ili odvijanjem matice ventila (ovisno o vrsti ventila) otvoriti istjecanje iz sigurnosnoga ventila. Pritom kroz sapnicu ventila za istjecanje mora piteći voda, što znači da je ventil besprijekoran.

Kod otvorenoga netlačnog sustava priključenja na dovodu vode u grijač treba ugraditi nepovratni ventil koji sprječava ispuštanje vode iz kotla ako u mreži nestane vode. Kod toga sustava priključenja dopušteno je ugraditi samo protočnu bateriju za miješanje. Zapreminna vode u grijalici povećava se uslijed zagrijavanja, što prouzrokuje kapanje vode iz cijevi miješalice. Kapanje vode ne možete spriječiti jakim zatezanjem ručke na miješalici; tako samo možete uništiti miješalicu.

Otvoreni (protočni) sustav

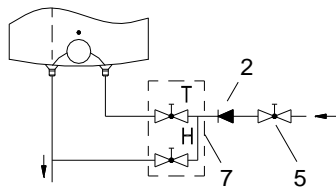

Inačica iznad umivaonika

Zatvoreni (tlačni) sustav

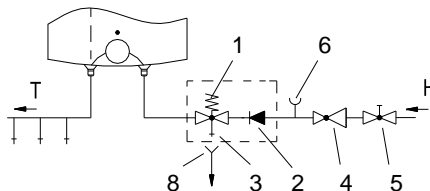

Inačica iznad umivaonika

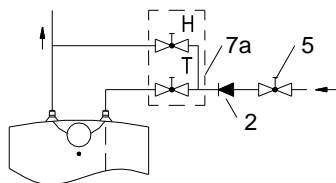

Inačica ispod umivaonika

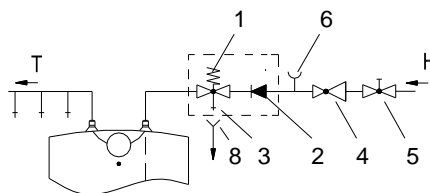

Inačica ispod umivaonika

Legenda:

- 1 - Sigurnosni ventil
- 2 - Nepovratni ventil
- 3 - Ispitni ventil
- 4 - Redukcijski ventil tlaka
- 5 - Zaporni ventil
- 6 - Ispitni nastavak
- 7 - Protočna baterija za miješanje - iznad umivaonika

- 7a - Protočna baterija za miješanje - ispod umivaonika
- 8 - Čašica s priključkom na izljev

H - Hladna voda

T - Topla voda

Između grijalice i sigurnosnoga ventila nije dopušteno ugraditi zaporni ventil jer biste time onemogućili tlačnu zaštitu grijalice! Grijalicu možete priključiti na vodovodnu mrežu objekta bez redukcijskoga ventila ako je tlak u mreži niži od nazivnoga tlaka. Ako tlak u mreži premašuje nazivni tlak, obavezatno ugradite redukcijski ventil.

Prije električnoga priključenja obavezatno prvo napunite grijalicu vodom! Prilikom prvoga punjenja otvorite ručku s toplom vodom na miješalici. Grijalica je puna kada voda protječe kroz cijev miješalice.

PRIKLJUČIVANJE NA ELEKTRIČNU MREŽU

Priključenje grijalice na električnu mrežu vrši se preko električnoga kabela s utikačem. Ako se za priključenje na električnu mrežu koristi novi, dulji kabel, pričvršćuje se u kabelsku uvodnicu, a žice se pritežu na priključnu spojku. U tome slučaju treba odvojiti grijalicu od električne mreže. Između grijalice i trajne instalacije

ugrađuje se prekidač koji prekida oba pola napajanja. Priklučenje grijalice na električnu mrežu mora se obaviti sukladno standardima za električne instalacije.

Legenda

- 1 - Termostat
- 2 - Toplinski osigurač
- 3 - Grijač
- 4 - Signalno svjetlo
- 5 - Prikjučna spojka

- L - Fazni vodič
- N - Neutralni vodič
- ⊥ - Zaštitni vodič

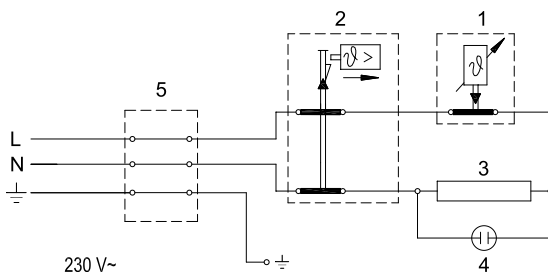

Električna spojna shema

POZOR! Prije svakoga zahvata u unutarnjost grijalice obavezno isključiti grijalicu iz električne mreže. Zahvat može obaviti samo osposobljeni stručnjak!

UPORABA I ODRŽAVANJE

Grijalica je pripravna za uporabu nakon priključenja na vodovodnu i električnu mrežu. Okretanjem gumba na termostatu, s prednje strane zaštitnoga poklopca, birate željenu temperaturu vode između min. " * " - zaštita od smrzavanja i 75 °C, položaj " ● ". Preporuča se podešavanje gumba na položaj " e ". To je najekonomičnije podešavanje; pritom će temperatura vode biti približno 35 °C (GT 10, GT 15) i približno 41 °C (GT 5), a izlučivanje kamenca i gubitak topline bit će manji nego kod podešavanja na višu temperaturu.

Radi sigurnosti moguće je proizvoljno podešavanje najviše temperature vode u grijalici prema ovom postupku:

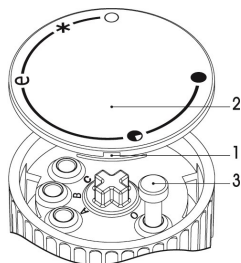

- a) Gurnite izvijač u otvor 1 i uklonite poklopac gumba 2
- b) Zatim proizvoljno podesite graničnik gumba 3 na željenu temperaturu:
 - C: 35 °C
 - B: 45 °C
 - A: 55 °C
 - O: 75 °C
- c) Ponovno vratite poklopac gumba 2 na kućište gumba.

Rad električnoga grijača prikazuje kontrolno svjetlo koje svijetli sve dok se voda u grijalici ne zagrije do odabrane temperature ili do namjenskog isključenja. Ako nemate namjeru koristiti grijalicu dulje vrijeme, zaštitite njezin sadržaj od smrzavanja tako da ne prekidate dovod električne energije, a gumb termostata podesite na položaj " * ". Pri tome podešavanju grijalica održava temperaturu vode na oko 9 °C. Ako želite isključiti grijalicu iz električne mreže, morate ispustiti vodu iz nje kako biste spriječili opasnost od smrzavanja. Voda iz grijalice ispušta se kroz dovodno-odvodnu

cijev grijalice.

Vanjski dio grijalice čistite blagom otopinom deterdženta. Nemojte koristiti gruba sredstva za čišćenje.

Redovitom servisnom kontrolom osigurat ćete besprijekoran rad i dug životni vijek grijalice. Jamstvo u slučaju pojave hrđe vrijedi ako ste obavljali redovite preglede istrošenosti zaštitne anode. Intervali pojedinačnih pregleda ne smiju biti dulji od 36 mjeseci. Preglede mora obavljati ovlaštenu servisnu službu koja pregled evidentira u jamstvenome listu proizvođača. Prilikom kontrole potrebno je provjeriti istrošenost zaštitne anode od korozije te prema potrebi očistiti vodeni kamenac koji se s obzirom na kakvoću, količinu i temperaturu potrošene vode nakuplja u unutrašnjosti grijalice. Servisna služba preporuča datum naredne kontrole s obzirom na stanje grijalice.

POZOR! Eventualne kvarove grijalice nemojte popravljati sami već potražite stručnu intervenciju najbliže ovlaštene servisne službe.

TEHNIČKA SVOJSTVA UREĐAJA

Tip		GT 5 O	GT 5 U	GT 10 O	GT 10 U	GT 15 O	GT 15 U
Deklarirani profil opterećenja		XXS	XXS	XXS	XXS	XXS	XXS
Razred energetske učinkovitosti ¹⁾		A	A	A	A	A	A
Energetska učinkovitost pri zagrijavanju vode (η_{wh}) ¹⁾	[%]	35,9	35,2	36,3	35,2	36,1	35,3
Godišnja potrošnja električne energije ¹⁾	[kWh]	514	525	508	524	510	523
Dnevna potrošnja električne energije ²⁾	[kWh]	2,410	2,480	2,377	2,461	2,391	2,465
Postavka temperature na termostatu		e					
Vrijednost oznake "smart"		0	0	0	0	0	0
Korisna zapremina	[l]	6,2	6,6	9,8	9,9	14,8	14,9
Nazivni tlak	[[MPa (bar)]	0,6 (6) / 0,9 (9) / 1,0 (10)					
Masa grijalice/napunjene vodom	[kg]	6,8 / 11,8		8 / 18		11 / 26	
Zaštita kotla od korozije		Emajlirano / Mg anoda					
Snaga električnoga grijača	[W]	2000					
Priključni napon	[V~]	230					
Klasa zaštite		I					
Stupanj zaštite		IP24					
Vrijeme zagrijavanja od 10 °C do 65 °C	[min]	11		20		29	
Mjere ambalaže	[mm]	300x300x440		300x400x530		350x400x530	

1) Uredba komisije EU 812/2013; EN 50440

2) EN 50440

PRIDRŽAVAMO PRAVO NA IZMJENE KOJE NE UTJEČU NA FUNKCIONALNOST UREĐAJA.

Upute za uporabu dostupne su i na našoj internetskoj stranici

<http://www.gorenje.com> .

UPOZORENJA!

- ⚠ Uređaj mogu da koriste deca starija od 8 godina i osobe sa smanjenim telesnim, osetnim ili mentalnim sposobnostima, odnosno nedovoljnim iskustvom ili znanjem samo ako su pod nadzorom ili podučeni o upotrebi aparata na bezbedan način i ako razumeju potencijalne opasnosti.
- ⚠ Deca ne smeju da se igraju uređajem.
- ⚠ Čišćenja i održavanja uređaja ne smeju da obavljaju deca bez nadzora.
- ⚠ Ugradnja mora biti izvedena u skladu sa važećim propisima i prema uputstvima proizvođača. Mora je obaviti stručno osposobljeni monter.
- ⚠ Kod zatvorenog sistema pritiska, prilikom priključivanja potrebno je na dotočnu cev bojlera obavezno ugraditi sigurnosni ventil sa potrebnim pritiskom 0,6 MPa (6 bar), 0,9 MPa (9 bar) ili 1,0 MPa (10 bar) (vidite tablicu sa natpisom), koji sprečava povećanje pritiska u kotlu za više od 0,1 MPa (1 bar) iznad nazivnog.
- ⚠ Voda može da kaplje iz odvodnog otvora sigurnosnog ventila, zato odvodni otvor mora da bude otvoren na atmosferski pritisak.
- ⚠ Ispust sigurnosnog ventila mora da bude postavljen u smeru na dole i na mestu na kome neće smrznuti.
- ⚠ Za pravilan rad sigurnosnog ventila potrebno je periodično obavljati kontrole, odstranjivati vodeni kamenac i proveravati da sigurnosni ventil nije blokiran.
- ⚠ Između bojlera i sigurnosnog ventila nije dozvoljeno ugrađivati ventil za zatvaranje, jer time onemogućavate zaštitu bojlera pod pritiskom!
- ⚠ Pre električnog priključivanja, potrebno je bojler obavezno najpre napuniti vodom!
- ⚠ Bojler je zaštićen za slučaj otkazivanja radnog termostata dodatnim toplotnim osiguračem. U slučaju otkazivanja termostata, u skladu sa sigurnosnim standardima, voda u bojleru može da dostigne temperaturu i do 130 °C. Prilikom montiranja vodovodnih instalacija, potrebno je obavezno uzeti u obzir da može doći do navedenih temperaturnih preopterećenja.
- ⚠ Ako bojler isključite iz električne mreže, zbog opasnosti od zamrzavanja, morate da ispuštite vodu iz njega.
- ⚠ Molimo da eventualne kvarove ne popravljate sami nego da o njima obavestite najbližu servisnu službu.



Naši proizvodi su opremljeni komponentama koje nisu štetne po zdravlje i životnu sredinu i napravljeni su tako da ih u njihovoj zadnjoj životnoj fazi možemo što jednostavnije rastaviti i reciklirati.

Reciklažom materijala smanjujemo količine otpadaka i smanjujemo potrebu za proizvodnjom osnovnih materijala (na primer metala) koja zahteva ogromno energije i uzrokuje ispuste štetnih materija. Reciklažnim postupcima tako smanjujemo potrošnju prirodnih resursa jer otpadne delove od plastike i metala ponovo vraćamo u različite proizvodne procese. Za više informacija o sistemu odlaganja otpadaka posetite svoj centar za odlaganje otpadaka ili trgovca, kod koga je proizvod kupljen.

Poštovani kupci, zahvaljujemo vam se što ste kupili naš proizvod.
MOLIMO DA PRE MONTAŽE I PRVE UPOTREBE BOJLERA PAŽLJIVO PROČITATE UPUTSTVO.

Bojler je proizveden u skladu sa važećim standardima i zvanično je ispitano, za njega je izdat bezbednosni sertifikat i sertifikat o elektromagnetskoj kompatibilnosti. Njegove osnovne tehničke karakteristike su navedene na natpisnoj pločici koja je zalepljena između priključnih cevi. Priključenje bojlera na vodovodnu i električnu mrežu može da izvrši samo stručnjak koji je osposobljen za to. Bilo kakav zahvat u unutrašnjost bojlera zbog popravljanja, uklanjanja vodenog kamenca i proveravanja ili zamenjivanja antikorozivne zaštitne anode, može da izvrši samo ovlašćena servisna služba.

MONTAŽA

Bojler ugradite u prostor u kome ne dolazi do zamrzavanja, ali što bliže potrošnim mestima. Na zid ga pričvrstite zidnim šrafovima nominalnog prečnika minimalno 5 mm.

S obzirom na vašu potrebu, možete birati između tipa nad umivaonikom (GT 5 O; GT 10 O; GT 15 O) i tipa pod umivaonikom (GT 5 U; GT 10 U; GT 15 U).

Priključne i montažne mere bojlera [mm]

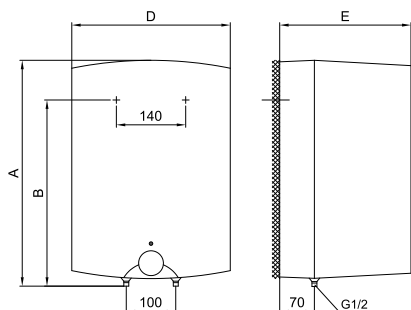

Model nad umivaonikom

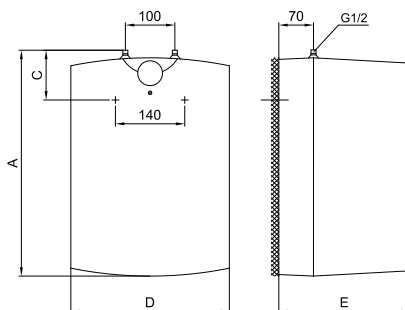

Model pod umivaonikom

	A	B	C	D	E
GT 5 O	396	270		256	260
GT 5 U	396		144	256	260
GT 10 O	500	398		350	265
GT 10 U	500		122	350	265
GT 15 O	500	398		350	310
GT 15 U	500		122	350	310

PRIKLJUČIVANJE NA VODOVOD

Dovod i odvod vode su označeni bojama na cevima bojlera. Dovod hladne vode je označen plavom, a odvod tople vode crvenom bojom.

Bojler možete da priključite na vodovodnu mrežu na dva načina. Zatvoreni sistem (pod pritiskom), omogućava ispuštanje vode na više mesta. Otvoreni, sistem bez pritiska omogućava ispuštanje vode samo na jednom mestu za ispuštanje. S obzirom na sistem priključivanja koji izaberete, morate da ugradite i adekvatnu bateriju za mešanje.

Kod priključivanja pri zatvorenom sistemu pod pritiskom potrebno je na mestima ispuštanja vode upotrebiti baterije za mešanje pod pritiskom. Na dotočnu cev potrebno je, zbog obezbeđivanja sigurnosti popriličkom rada bojlera, ugraditi sigurnosni ventil ili sigurnosnu grupu koja sprečava povećanje pritiska u bojleru za više od 0,1 MPa (1 bar) iznad nominalnog. Otvor za ispuštanje vode na sigurnosnom ventilu mora obavezno da ima izlaz na atmosferski pritisak. Kad se voda u kotlu zagreva, povećava se i pritisak, ali do granice koju dozvoljava sigurnosni ventil. Pošto je vraćanje vode u vodovodnu mrežu blokirano, može doći do kapanja vode iz odlivnog otvora sigurnosnog ventila. Te kapljice vode možete da usmerite u odvod preko posebnog sistema za ispuštanje vode, koji morate da postavite ispod sigurnosnog ventila. Odvodna cev, smeštena ispod elementa za ispuštanje na sigurnosnom ventilu, mora da bude nameštena u smeru pravo nadole i na temperaturi na kojoj ne smrzava.

U slučaju da želite da izbegnete kapanje vode iz sigurnosnog ventila, morate na dotočnu cev bojlera ugraditi ekspanzionu posudu zapremine najmanje 5% od zapremine bojlera.

Za pravilan rad sigurnosnog ventila treba periodično obavljati kontrole, odstranjivati vodeni kamenac i proveravati da sigurnosni ventil nije blokirano. Kod proveravanja, pomicanjem ručke ili odvijanjem matice zavrtnja (zavisno od vrste zavrtnja) otvorite ispuštanje iz sigurnosnog ventila. Pri tome kroz mlaznicu ventila za isticanje mora da proteče voda, kao znak da je ventil besprekoran.

Kod otvorenog sistema bez pritiska potrebno je na ulazu vode u bojler montirati nepovratni ventil, koji sprečava isticanje vode iz bojlera, ako u mreži nestane vode. Kod ovog sistema priključivanja dozvoljeno je montirati samo protočnu bateriju za mešanje vode. U bojleru se zbog zagrevanja povećava zapremina vode, što uzrokuje kapljanje iz cevi baterije za mešanje. Jakim zatezanjem ručice baterije za mešanje nećete sprečiti kapljanje nego možete samo da pokvarite bateriju.

Otvoreni sistem (protočni)

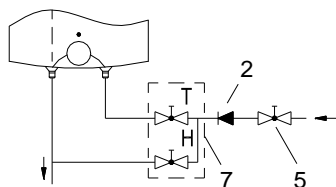

Varijanta iznad umivaonika

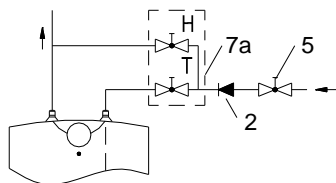

Varijanta ispod umivaonika

Zatvoreni sistem (pod pritiskom)

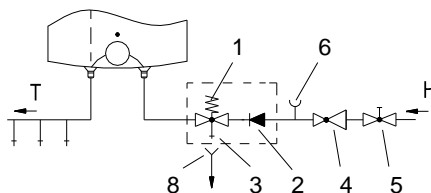

Varijanta iznad umivaonika

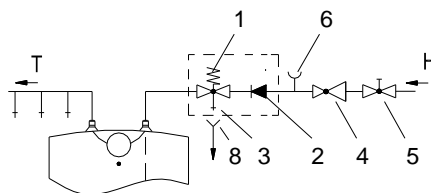

Varijanta ispod umivaonika

Legenda:

- 1 - Sigurnosni ventil
- 2 - Nepovratni ventil
- 3 - Ventil za testiranje
- 4 - Ventil za redukciju pritiska
- 5 - Ventil za zatvaranje
- 6 - Ispitni nastavak
- 7 - Protočna baterija za mešanje - iznad umivaonikom

- 7a - Protočna baterija za mešanje - ispod umivaonikom
- 8 - Cevak sa priključkom na odvod

- H - Hladna voda
- T - Topla voda

Između bojlera i sigurnosnog ventila nije dozvoljeno ugrađivati ventil za zatvaranje, jer time onemogućavate osiguranje pritiska u bojleru! Bojler možete da priključite na vodovodnu mrežu objekta bez redukcionog ventila ako je pritisak u mreži niži od nominalnog pritiska. Ako pritisak u mreži prevazilazi nominalni pritisak, treba obavezno ugraditi redukcionu ventil.

Pre električnog priključivanja, bojler treba obavezno prvo napuniti vodom! Prilikom prvog punjenja, otvorite slavinu za toplu vodu. Bojler je pun kad iz slavine počne da teče voda kroz izlivnu cev baterije za mešanje.

PRIKLJUČIVANJE NA ELEKTRIČNU MREŽU

Priključivanje bojlera na električnu mrežu vrši se preko električnog kabla sa utikačem. Ako se za priključenje na električnu mrežu upotrebi novi, duži kabl, kabl se pričvršćuje u ulaznicu kabla, a žice se priviju na priključne sponne. U ovom slučaju, potrebno je bojler odvojiti od električne mreže. Između bojlera i trajne instalacije

ugrađuje se prekidač koji prekida oba pola napajanja. Priključivanje bojlera na električnu mrežu mora da se odvija u skladu sa standardima za električne instalacije.

Legenda:

- 1 - Termostat
- 2 - Toplotni osigurač
- 3 - Grejač
- 4 - Kontrolna svetiljka
- 5 - Priklučne klemе

L - Faza
N - Nula
⊥ - Uzemljenje

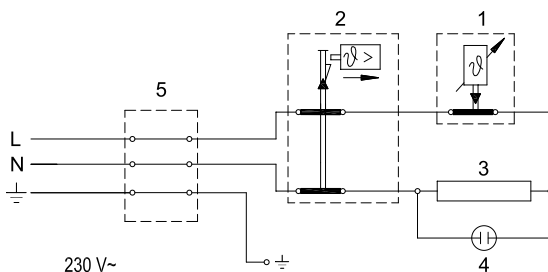

Šema povezivanja električnih provodnika

UPOZORENJE: Pre svake intervencije u unutrašnjosti bojlera, obavezno isključite bojler iz električne mreže! Intervenciju može obaviti samo osposobljeni stručnjak!

UPOTREBA I ODRŽAVANJE

Posle priklučivanja na vodovodnu i električnu mrežu bojler je spreman za upotrebu. Okretanjem dugmeta na termostatu, koji je na prednjoj strani zaštitnog poklopca, birate željenu temperaturu vode između min. " * " - zaštita protiv zamrzavanja i 75 °C, položaj " ● ". Preporučujemo podešavanje dugmeta na položaj " e ". Ovakvo podešavanje je najštedljivije; kod njega će biti temperatura vode približno 35 °C (GT 10, GT 15) i približno 41 °C (GT 5), izdvajanje vodenog kamenca i toplotni gubitak biće manji nego kod podešavanja na višu temperaturu. Zbog sigurnosnih razloga moguće je podešavanje proizvoljno najveće temperature vode u bojleru po sledećem postupku:

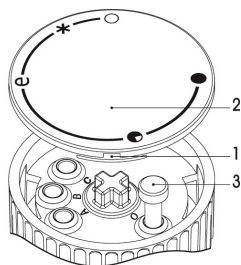

- a) Izvijač stavite u prorez 1 i uklonite poklopac dugmeta 2,
- b) Graničnik dugmeta 3 zatim po želji podesite na željenu temperaturu:
 - C: 35 °C
 - B: 45 °C
 - A: 55 °C
 - O: 75 °C
- c) Poklopac dugmeta 2 ponovo stavite na kućište dugmeta.

Delovanje električnog grejača pokazuje kontrolna svetiljka, koja svetli sve dok se voda u grejaču ne zagreje do izabrane temperature ili do namenskog isključenja. Ako nemate nameru da koristite bojler duže vremena, zaštitite njegov sadržaj od smrzavanja tako da ne isključujete električnu energiju, a dugme termostata podesite na položaj " * ". Na tom podešavanju će bojler održavati temperaturu vode na

približno 9 °C. Ukoliko isključite bojler iz električne mreže, morate da ispustite vodu iz njega zbog opasnosti od smrzavanja vode. Voda iz bojlera se prazni kroz dovodnu/ odvodnu cev bojlera.

Spoljašnjost bojlera čistite blagim tečnim sredstvima za čišćenje. Nemojte koristiti razređivače i gruba sredstva za čišćenje.

Efikasno delovanje bez greški i dug životni vek bojlera omogućićete redovnim servisnim pregledima. Za prerdali kotao garancija važi samo ako ste redovno vršili propisane redovne preglede istrošenosti zaštitne anode. Period između pojedinačnih redovnih pregleda ne sme da bude duži od 36 meseci. Preglede mora da obavi ovlašćen serviser koji taj zahvat registruje na garantnom listu proizvođača. Kod pregleda proverava istrošenost protikorozivne zaštitne anode i po potrebi očistiće vodeni kamenac koji se, s obzirom na kvalitet, količinu i temperaturu potrošene vode, skuplja u bojleru. Servisna služba će vam na osnovu utvrđenog stanja preporučiti datum za naredu kontrolu.

Molimo da eventualne kvarove ne popravljate sami nego da o njima obavestite najbližu servisnu službu.

TEHNIČKE KARAKTERISTIKE BOJLERA

Tip		GT 5 O	GT 5 U	GT 10 O	GT 10 U	GT 15 O	GT 15 U
Određeni profil opterećenja		XXS	XXS	XXS	XXS	XXS	XXS
Razred energetske efikasnosti ¹⁾		A	A	A	A	A	A
Energetsta efikasnost pri zagrevanju vode (η_{wh}) ¹⁾	[%]	35,9	35,2	36,3	35,2	36,1	35,3
Godišnja potrošnja električne energije ¹⁾	[kWh]	514	525	508	524	510	523
Dnevna potrošnja električne energije ²⁾	[kWh]	2,410	2,480	2,377	2,461	2,391	2,465
Podešavanje temperature termostata		e					
Vrednost "smart"		0	0	0	0	0	0
Zapremina	[l]	6,2	6,6	9,8	9,9	14,8	14,9
Nominalni pritisak	[[MPa (bar)]	0,6 (6) / 0,9 (9) / 1,0 (10)					
Masa/napunjen vodom	[kg]	6,8 / 11,8		8 / 18		11 / 26	
Antikorozivna zaštita kotla		emajlirano / Mg anoda					
Snaga električnog grejača	[W]	2000					
Napon napajanja	[V~]	230					
Klasa zaštite		I					
Stepen zaštite		IP24					
Vreme zagrevanja od 10 °C do 65 °C	[min]	11		20		29	
Mere ambalaže	[mm]	300x300x440		300x400x530		350x400x530	

1) Uredba komisije EU 812/2013; EN 50440

2) EN 50440

ZADRŽAVAMO PRAVO NA PROMENE, KOJE NE UTIČU NA FUNKCIONALNOST APARATA.

Uputstvo za upotrebu je na raspolaganju i na našoj internet strani <http://www.gorenje.com>.

VËREJTJE!

⚠ Aparatin mund ta përdorin fëmijët e moshës tetëvjeçare dhe më të vjetër, si dhe personat me aftësi të zvogëluara fizike, ndjenjësore dhe mendore, apo me mungesë të përvojës, gjegjësisht të dijes, nëse ata janë nën mbikëqyrje, apo nëse janë të trajnuar rreth përdorimit të aparatit në mënyrë të sigurt dhe që i kuptojnë rreziqet e mundshme.

⚠ Fëmijët nuk guxojnë të luajnë me aparat.

⚠ Pastrimin dhe mirëmbajtjen e aparatit nuk mund ta bëjnë fëmijët pa mbikëqyrje.

⚠ Montimi duhet të bëhet në pajtim me dispozitat ekzistuese si dhe me udhëzimet e prodhuesit. Atë duhet ta bëjë montuesi i aftësuar profesionalisht.

⚠ Te sistemi i mbyllur i presionit i kyçjes, në gypin prurës të bojlerit të ujit duhet medoemos të montohet valvuli siguries me presion nominal 0,6 MPa (6 bar), 0,9 MPa (9 bar) apo 1,0 MPa (10 bar) (shih tabelën e shënimeve), që parandalon rritjen e presionit në kazan për më shumë se 0,1 MPa (1 bar) mbi atë nominal.

⚠ Uji nga vrima zbrazëse e valvulit siguries mund të pikë, për atë arsye ajo duhet të jetë e hapur në presionin atmosferik.

⚠ Derdhja e valvulit siguries duhet të vendoset në drejtim teposhtë dhe në hapësirë që nuk ngrihet.

⚠ Për funksionimin e rregullt të valvulit siguries, periodikisht duhet të bëhen kontrollet, që të eliminohet guri i ujit dhe të vërtetohet se valvuli siguries nuk është i bllokuar.

⚠ Ndërmjet bojlerit të ujit dhe valvulit siguries nuk guxohet të montohet valvul mbyllës, pasi që ashtu pamundësoni sigurimin e bojlerit nga presioni!

⚠ Para lidhjes në rrjetin elektrik, bojleri domosdo duhet të mbushet fillimisht me ujë!

⚠ Në rast të prishjes së termostatit punues bojleri është i mbrojtur me siguresën termike shtesë. Në rast të prishjes së termostatit, në pajtim me standardet e sigurisë, uji mund ta arrijë temperaturën edhe deri në 130 °C. Gjatë bërjes së instalimeve të ujësjellësit duhet medoemos të merret parasysh se mund të vihet deri të tejngarkesave të përmendura të temperaturës.

⚠ Nëse e çkyçni bojlerin nga rrjeti elektrik, duhet ta derdhni ujin për shkak të rrezikut të ngrirjes.

⚠ Ju lutemi, që prishjet eventuale në bojler të mos i ndreqni vetë, por për ato lajmërojeni shërbimin më të afërt të autorizuar servisor.



Prodhimet tona janë të pajisura nga komponentët e parrezikshme për mjedisin dhe për shëndetin, si dhe të punuara ashtu, që në fazën e tyre të fundit jetësore t'i demontojmë dhe t'i riciklojmë sa më thjesht.

Me riciklimin e materialeve e zvogëlojmë sasinë e mbeturinave dhe e zvogëlojmë nevojën për prodhimin e materialeve themelore (për shembull metalit), që kërkon energji të madhe dhe shkakton emetim të materieve të dëmshme. Kështu, me proceset e riciklimit e zvogëlojmë harxhimin e burimeve natyrore, pasi që mbeturinat nga plastika dhe metali i kthejmë përsëri në procese të ndryshme prodhuese.

Për më shumë informata mbi sistemin e hedhjes së mbeturinave vizitoni qendrën tuaj për hedhjen e mbeturinave, apo tregtarin, tek i cili është blerë produkti.

I nderuar blerës, ju falënderojmë për blerjen e prodhimit tonë.

JU LUTEMI, QË PARA INSTALIMIT DHE PËRDORIMIT TË PARË TË BOJLERIT, T'I LEXONI ME VËMENDJE UDHËZIMET.

Bojleri ashtë i prodhuar në pajtim me standardet në fuqi dhe është i sprovuar zyrtarisht, ndërsa për të, janë të lëshuar certifikata e sigurisë dhe certifikata mbi kompatibilitetin elektromagnetik. Karakteristikat e tij themelore teknike janë të shënuara në tabelën e shënimeve, të ngjitur ndërmjet gypave hyrës. Bojlerin mund ta lidhë në rrjetin elektrik dhe të ujësjellësit vetëm profesionisti i aftësuar. Ndërhyrjet në brendësinë e tij për shkak të përmirësimit, evitimit të gurit të ujit dhe kontrollit, ose ndërrimit të anodës mbrojtëse kundër korrozionit mund të bëjë vetëm shërbimi i autorizuar servisor.

MONTIMI

Bojleri montohet në hapësirë, ku nuk ngrihet, por sa më afër vendit marrës. Në mure e përforconi me vidha të murit me diametër minimal 5 mm.

Varësisht nga nevoja juaj, mund të zgjidhni tipin mbi sqoll (GT 5 O; GT 10 O; GT 15 O) ose tipin nën sqoll (GT 5 U; GT 10 U; GT 15 U).

Dimensionet e kyçjes dhe montimit të bojlerit [mm]

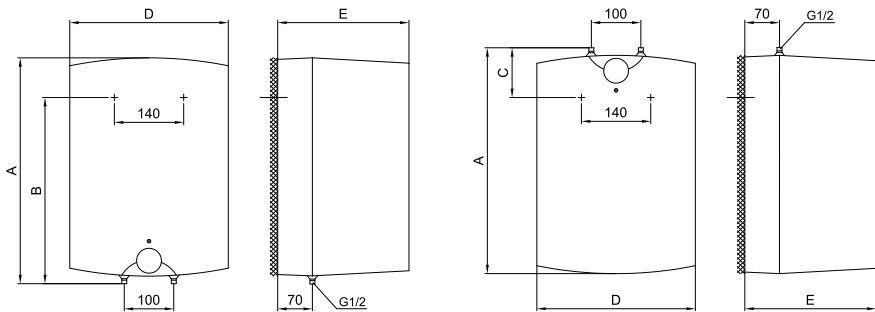

Montimi mbi sqoll

Montimi nën sqoll

	A	B	C	D	E
GT 5 O	396	270		256	260
GT 5 U	396		144	256	260
GT 10 O	500	398		350	265
GT 10 U	500		122	350	265
GT 15 O	500	398		350	310
GT 15 U	500		122	350	310

LIDHJA NË RRJETIN E UJËSJELLËSIT

Hyrja dhe dalja e ujit janë të shënuar me ngjyra në gypa.. Hyrja e ujit të ftohtë ashtë e shënuar me ngjyrë të kaltër, kurse dalja e ujit të ngrohtë me ngjyrë të kuqe.

Bojlerin mund të lidhni në rrjetin e ujësjellësit në dy mënyra. Sistemi i mbyllur nën presion i lidhjes mundëson furnizim me ujë nga më shumë vende, ndërsa sistemi i hapur, jo nën presion, mundëson furnizim vetëm nga një vend. Sipas sistemit të zgjedhur të lidhjes, duhet t'i instaloni edhe bateritë përkatëse të rubinetave të ujit.

Te sistemi i kyçjes i presionit të mbyllur në vendet e shpenzimit duhet të përdoren bateri përzierëse të presionit. Në gypin prurës, për shkaqe të sigurisë së funksionimit të bojlerit duhet të montohet valvuli siguruës, apo grupi siguruës, që parandalon rritjen e presionit në kazan për më shumë se 0,1 MPa (1 bar) mbi atë nominal. Vrima e daljes në valvulin siguruës medoemos duhet të ketë dalje në presionin atmosferik. Te nxehja e ujit në bojler, shtypja e ujit rritet deri te kufiri që është i rregulluar në valvulin siguruës. Pasi që kthimi i ujit në rrjetin e ujësjellësit është i penguar, mund të vijë deri te pikja e ujit nga vrima dalëse e valvulit siguruës. Ujin që pikon, mund të drejtoni në derdhje nëpërmjet të mbaresës hinkë, të cilën e vendosni nën valvulin siguruës. Gypi i daljes së ujit, që ashtë i vendosur nën valvulin siguruës, duhet të jetë i montuar në vertikalisht teposhtë dhe në ambient që nuk ngrinë.

Nëse dëshironi t'i shmangeni ujit që pikon nga valvuli siguruës, në gypin prurës të bojlerit duhet të montohet ena ekspansive me vëllim së paku 5% të vëllimit të kazanit.

Për funksionimin e drejtë të valvulit siguruës duhet t'i bëni kontrollat periodike , në mënyrë që të evitohet guri i ujit dhe të vërtetohet se valvuli siguruës nuk është i bllokuar. Gjatë kontrollit duhet, (varësisht nga tipi i valvulit) me lëvizjen e dorëzës ose të sjelljen së valvulit të çelni daljen nga valvuli siguruës. Në atë[rast, nëpër vrimën dalëse të valvulit të rrjedh uji, kjomë është shenjë, se valvuli është në rregull.

Te sistemi i hapur, jo-presion në hyrje të ujit në bojler duhet të montohet valvuli jokthyes, që parandalon derdhjen e ujit nga kazan, nëse në rrjet mungon uji. Në sistemin e kyçjes lejohet të montohen vetëm bateri kaluese. Për shkak të ngrohjes së ujit, vjen deri te rritja e vëllimit të ujit në bojler, gjë që shkakton pikjen e ujit nga bateria përzierëse. Me shtrëngimin e tepërt të dorëzës në bateri, nuk do ta ndërpritni pikjen e ujit, por vetëm mund ta prishni baterinë.

Sistemi i hapur (pa presion)

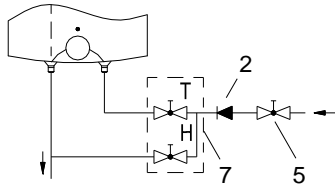

Varianti mbi sqoll

Sistemi i mbyllur (me presion)

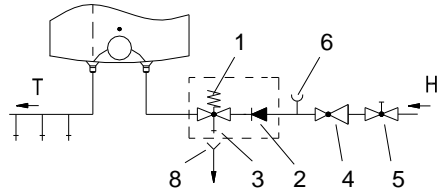

Varianti mbi sqoll

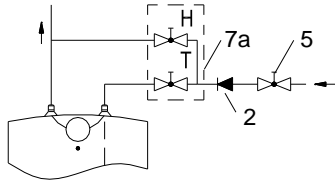

Varianti nën sqoll

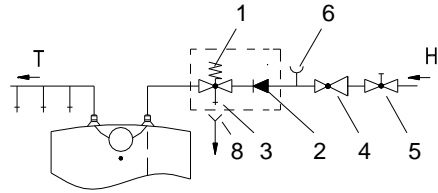

Varianti nën sqoll

Legjenda:

- 1 - Valvuli sigurues
- 2 - Valvuli jo-kthyes (ireverzibil)
- 3 - Valvuli provues
- 4 - Valvuli reduktues i shtypjes
- 5 - Valvuli mbyllës
- 6 - Shtojca provuese
- 7 - Bateria përzierëse mbi sqoll

- 7a - Bateria përzierëse nën sqoll
- 8 - Hinka me kyçësin në derdhje
- H - Uji i ftohtë
- T - Uji i ngrohtë

Ndërmjet bojlerit të ujit dhe valvulit sigurues nuk guxohet të montohet valvul mbyllës, pasi ashtu pamundësoni mbrojtjen e bojlerit nga presioni! Bojlerin mund ta kyçni në rrjetin shtëpiak të ujësjellësit pa valvul reduktues nëse është shtypja në rrjet më e ulët se shtypja nominale. Nëse shtypja në rrjet e tejkalon shtypjen nominale, medoemos duhet instaluar valvulin reduktues.

Para lidhjes në rrjetin elektrik, bojleri domosdo duhet të mbushet fillimisht me ujë. Te mbushja e parë, çelëni dorëzën për ujë të ngrohtë në baterinë përzierëse. Bojleri është i mbushur, kur uji arrin nëpër gypin dalës të baterisë përzierëse.

LIDHJA NË RRJETIN ELEKTRIK

Lidhja e bojlerit në rrjetin elektrik bëhen nëpërmes kablos elektrike me spinë. Nëse për lidhje në rrjetin elektrik përdoret kabloja e re, më e gjatë, kabloja futet në kanalim e kablos, ndërsa telat mbërthehen në lidhëse. Ndërmjet bojlerit dhe instalimit permanent vendoset ndërprerësi, që ndërpret të dy polet e furnizimit. Lidhja e bojlerit në rrjetin elektrik duhet të bëhet në pajtime me standardet për instalimet elektrike.

Legjenda :

- 1 - Termostati
- 2 - Siguresa termike
- 3 - Rezistuesi (ngrohësi)
- 4 - llamba kontrolluese
- 5 - Pjesa lidhëse

L - Përçuesi fazor
 N - Përçuesi neutral
 ≍ - Përçuesi mbrojtës

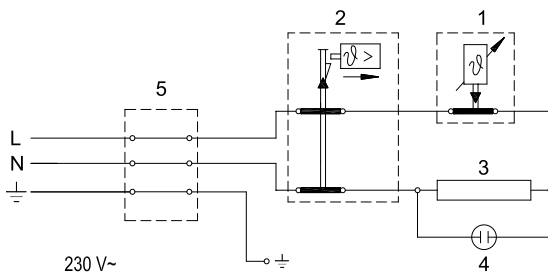

Skema e lidhjes elektrike

VËRREJTJE: Para çdo ndërhyrjeje në brendësi të bojlerit, ç'kyçeni atë medoemos nga rrjeti elektrik! Ndërhyrjen mund ta bëjë vetëm eksperti i aftësuar!

PËRDORIMI DHE MIRËMBAJTJA

Pas lidhjes në rrjetin e ujit dhe të rrymës elektrike, ngrohësi i ujit (bojleri) është i përgatitur për përdorim. Me sjelljen e pullës në termostat, në pjesën e përparme të kapakut mbrojtës e zgjidhni temperaturën e dëshiruar të ujit ndërmjet min. "*" – mbrojtja nga ngrirja dhe 75 °C, pozita "●". Preferojmë vendosjen e pullës në pozitën "e". Rregullimi i tillë kursen më së shumti; në këtë pozitë temperatura e ujit do të jetë përafërsisht 35 °C (GT 10, GT 15) dhe përafërsisht 41 °C (GT 5), ndarja e gurit të ujit dhe humbja termike do të jetë më e vogël se tek vendosja në temperaturë të lartë. Për shkaqe të sigurisë mund të rregullohen temperaturat më të larta sipas dëshirës, me procedurën në vijim:

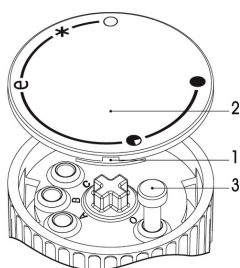

- a) Kaçavidën vendoseni në vrimën 1 dhe largojeni kapakun e pullës 2,
- b) pastaj vendoseni kufizuesin e pullës 3 sipas dëshirës në temperaturën e dëshiruar:

C: 35 °C

B: 45 °C

A: 55 °C

O: 75 °C

- c) kapakun e pullës 2 kthejeni përsëri në konstruksionin e pullës.

Funksionimin i ngrohësit elektrik e tregon llamba kontrolluese, që shndrit derisa uji në rezervuarin e bojlerit të mos e arrijë temperaturën e zgjedhur, apo deri te ndalje e qëllimshme. Nëse nuk e keni ndërmend ta përdorni bojlerin për një kohë të gjatë, sigurojeni përmbytjen e tij nga ngrirja ashtu që të mos ç'kyçni elektrikun, por pullën e termostatit rregullojeni në pozicionin " * ". Te ky rregullim, ngrohësi do të mbaj temperaturën e ujit te përafërsisht në 9 °C. Nëse megjithatë do ta shkyçni bojlerin nga rrjeti elektrik, për shkak të rrezikut të ngrirjes duhet ta zbrazni ujin nga ai. Uji nga bojleri zbrazet nëpër gypin prurës/derdhës të bojlerit.

Pjesën e jashtme të bojlerit pastrojeni me tretjen e butë të detergjentit për larje. Mos përdorni lëndë pastruese të vrazhda.

Me kontrollet e rregullta servitore, do të mundësoni punimin e papengueshëm dhe jetën e gjatë të punimit të bojlerit. Garancia për ndryshkjen e kazanit vlen vetëm nëse i keni bërë rregullisht kontrollet të harxhimit të anodës mbrojtëse. Koha ndërmjet kontrolleve të posaçme dhe të rregullta, nuk guxon të jetë më e gjatë se 36 muaj. Është e nevojshme, që kontrollet t'i bëjnë serviseri i autorizuar, i cili evidenton kontrollin në fletëgarancinë e prodhimit. Gjatë kontrollit, ai kontrollon harxhimin e anodës mbrojtëse kundër korrozionit, sipas nevojës, pastron gurin, i cili grumbullohet, varësisht nga kualiteti, sasia dhe temperatura e ujit të harxhuar, në brendësi të bojlerit. Pas kontrollit të bojlerit, shërbimi servisor, në bazë të gjendjes së përcaktuar do të ju preferojë edhe datën e kontrollit vijuese.

Ju lutemi, që prishjet eventuale në bojler të mos i ndreqni vetë, por për ato lajmërojeni shërbimin më të afërt të autorizuar servisor.

CILËSITË TEKNIKE TË APARATIT

Tipi		GT 5 O	GT 5 U	GT 10 O	GT 10 U	GT 15 O	GT 15 U
Profili i caktuar i ngarkesës		XXS	XXS	XXS	XXS	XXS	XXS
Klasa e efikasitetit energjetik ¹⁾		A	A	A	A	A	A
Efikasiteti energjetik gjatë ngrohjes së ujit (η _{wh}) ¹⁾	[%]	35,9	35,2	36,3	35,2	36,1	35,3
Harxhimi vjetor i energjisë elektrike ¹⁾	[kWh]	514	525	508	524	510	523
Harxhimi ditor i energjisë elektrike ²⁾	[kWh]	2,410	2,480	2,377	2,461	2,391	2,465
Rregullimi i temperaturës së termostatit		e					
Vlera "smart"		0	0	0	0	0	0
Vëllimi	[l]	6,2	6,6	9,8	9,9	14,8	14,9
Tensioni nominal	[[MPa (bar)]	0,6 (6) / 0,9 (9) / 1,0 (10)					
Masa / i mbushur me ujë	[kg]	6,8 / 11,8		8 / 18		11 / 26	
Mbrojtja kundër korrozionit të kazanit		emaluar / anoda Mg					
Fuqia kyçëse	[W]	2000					
Tensioni	[V~]	230					
Klasa e mbrojtjes		I					
Shkalla e mbrojtjes nga lagështia		IP24					
Koha e ngrohjes prej 10 °C deri 65 °C	[min]	11		20		29	
Dimensionet e ambalazhit	[mm]	300x300x440		300x400x530		350x400x530	

1) Urdhri i komisionit EU 812/2013; EN 50440

2) EN 50440

E RUAJMË TË DREJTËN E NDRYSHIMEVE, QË NUK NDIKOJNË NË FUNKSIONALITETIT E APARATIT.

Udhëzimet për përdorim janë në dispozicion edhe në ueb faqet tona <http://www.gorenje.com>.

ПРЕДУПРЕДУВАЊА!

⚠ Апаратот можат да го употребуваат деца на возраст од 8 години и постари и лица со намалени физички, психички или ментални способности или со недостаток на искуства, односно знаење, доколку се под надзор или се поучени за употреба на апаратот на безбеден начин и ги разбираат можните опасности.

⚠ Децата не смеат да си играат со апаратот.

⚠ Чистење и одржување на апаратот не смеат да го вршат деца без надзор.

⚠ Вградувањето мора да биде изведено во согласност со важечките закони и според упатствата на производителот. Мора да биде изведено од стручно оспособен monter.

⚠ Во случај на затворен систем под притисок, на доводната цевка за вода на греалката за вода (бојлерот) при приклучувањето задолжително треба да се вгради сигурносен вентил со номинален притисок од 0,6 МПа (6 бари), 0,9 МПа (9 бари) или 1,0 МПа (10 бари) (видете го запишаното на таблицата за идентификација), кој оневозможува зголемување на притисокот во котелот за повеќе од 0,1 МПа (1 бар) над номиналниот.

⚠ Од одводниот отвор на безбедносниот вентил може да капи вода. Заради тоа, одводниот отвор мора да биде отворен на атмосферски притисок.

⚠ Испустот на безбедносниот вентил мора да биде насочен во насока надолу и на простор каде што нема да замрзнува.

⚠ За правилно работење на сигурносниот вентил, треба периодично да се врши контрола, да се отстрани бигорот и да се провери да не е блокиран сигурносниот вентил.

⚠ Помеѓу греалката за вода (бојлерот) и сигурносниот вентил не е дозволено да се вградува вентил за затворање, затоа што со тоа се оневозможува притиснатата безбедност на греалката за вода (бојлерот)!

⚠ Пред приклучувањето на електрична мрежа греалката треба најпрвин да ја наполните со вода!

⚠ Греалката за вода е заштитена во случај на откажување на работниот термостат со додатна топлотна заштита. Во случај на откажување на термостатот, во согласност со безбедносните стандарди, водата во греалката за вода (бојлерот) може да достигне температура до 130°C. При изведувањето на водоводните инсталации, задолжително треба да се земе предвид дека е можно да дојде до наведените температурни преоптоварувања.

⚠ Ако сакате греалката за вода (бојлерот) да ја исклучите од електричната мрежа, мора да ја испуштите водата од греалката за вода поради опасност од замрзнување.

⚠ Ве молиме да не ги поправате сами евентуалните оштетувања на греалката, туку за тоа да го известите најблискиот овластен сервис.



Нашите производи се опремени со компоненти кои што не се штетни за животната средина и здравјето и се изработени со можност што поедноставно да се расклопат и рециклираат во последната фаза од нивниот работен циклус.

Со рециклирањето на материјалите ја намалуваме количината на отпад и ја намалуваме потребата од производство на основни материјали (на пример метали), што бара огромна енергија и предизвикува испуштање штетни материји. Со постапките на рециклажа ја намалуваме потрошувачката на природни ресурси, бидејќи на тој начин можеме повторно да ги вратиме отпадните делови од пластика и метали во различни производни процеси.

За повеќе информации во врска со системот за фрлање отпадоци посетете го својот центар за исфрлање на отпадоците или трговецот каде што бил купен производот.

Почитуван купувачу, ви благодариме за довербата што ни ја искажувате со купувањето на нашиот производ!

ПРЕД ВГРАДУВАЊЕТО И ПРВАТА УПОТРЕБА НА ГРЕАЛКАТА ЗА ВОДА, ВНИМАТЕЛНО ПРОЧИТАЈТЕ ГИ НАШИТЕ УПАТСТВА.

Греалката е изработена согласно важечките стандарди и уредно испробана и за неа се издадени сертификат за безбедност и сертификат за електромагнетна компатибилност. Нејзините основни технички карактеристики се наведени на натписната табличка, која е залепена помеѓу приклучните цевки на апаратот. Приклучувањето на бојлерот на електричната или водоводната мрежа може да го изврши само оспособено стручно лице. Интервенирањето во неговата внатрешност поради поправки, отстранување бигор или поради проверка или замена на антикорозивната заштитна анода, може да го врши само овластена сервисна служба.

ВГРАДУВАЊЕ

Вградете ја греалката во простор каде што нема појава на мраз, но сепак што поблизу до местото на користење. Прицврстете ја на сидот со сидните завртки со номинален пречник од најмалку 5 mm.

Во однос на вашите потреби, може да избирате помеѓу типот за вградување над мијалник (GT 5 O; GT 10 O; GT 15 O) и типот за вградување под мијалник (GT 5 U; GT 10 U; GT 15 U).

Приклучни и монтажни димензии на греалката [мм]

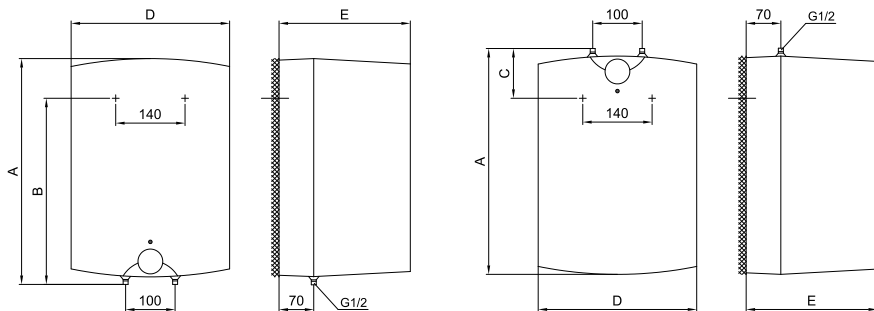

Изведба над мијалник

Изведба под мијалник

	A	B	C	D	E
GT 5 O	396	270		256	260
GT 5 U	396		144	256	260
GT 10 O	500	398		350	265
GT 10 U	500		122	350	265
GT 15 O	500	398		350	310
GT 15 U	500		122	350	310

ПРИКЛУЧУВАЊЕ НА ВОДОВОДНА МРЕЖА

Доведувањето и одведувањето на водата се означени со боја. Доведувањето на ладната вода е означено со сина боја, а одведувањето на топлата вода со црвена боја.

Бојлерот можете да го приклучите на водоводната мрежа на два начина. Затворениот систем на приклучување (под притисок) ви овозможува одземање вода на повеќе места. Отворениот систем што не е под притисок овозможува одведување на водата само од едно одводно место. Со оглед на одберениот систем на приклучување треба да вградите соодветна батерија за мешање.

За приклучување на затворен систем под притисок, на потрошувачкото место треба да се употребат батерии за мешање на водата под притисок. На доводната цевка, заради овозможување безбедност при работата на греалката за вода (бојлерот), треба да се вгради сигурносен вентил или сигурносна група, кои спречуваат зголемување на притисокот во котелот за повеќе од 0,1 МПа (1 бар) над номиналниот. Одводниот отвор на безбедносниот вентил треба задолжително да има излез за атмосферскиот притисок. Поради зголемувањето на водата при греењето, во котелот се зголемува притисокот до границата што ја дозволува сигурносниот вентил. Бидејќи враќањето на водата назад во водоводната мрежа е спречено, може да дојде до појава на капење вода од одводниот отвор на сигурносниот вентил. Капките вода можете да ги

спроведете во одводот со помош на посебна инка која ќе ја наместите под сигурносниот вентил.

Одводната цевка наместена под испустот на сигурносниот вентил мора да биде наместена во насока право надолу и во местото каде што не замрзува.

Доколку сакате да избегнете капење на водата од сигурносниот вентил, на доводната цевка на греалката за вода (бојлерот) мора да се вгради експанзионен сад со волумен од најмалку 5% од волуменот на греалката за вода (бојлерот).

За правилна работа на сигурносниот вентил треба да се вршат повремени контроли за да се отстрани бигорот и да се провери дека не е блокиран сигурносниот вентил.

При проверката треба со поместување на рачката или со одвртување на бурмата на вентилот (зависно од видот на вентилот) да го отворите истекувањето од повратниот безбедносен вентил. При тоа, низ млазницата на вентилот за истекување треба да протече вода, што е знак дека вентилот е беспрекорен.

Во случај на отворен систем под притисок, на доводот на вода во греалката за вода (бојлерот) треба да се вгради неповратен вентил кој спречува истекување вода од котелот кога во мрежата ќе снема вода. Кај тој систем за приклучување е доволно да се вгради и проточна мешална батерија. Поради зголемувањето на водата при греењето се зголемува волуменот, што предизвикува појава на капење вода на одливната цевка на мешалната батерија. Силното затегнување на вентилот на мешалната батерија нема да ја спречи појавата на капење вода, но може да предизвика расипување на мешалната батерија.

Отворен систем (прелевен)

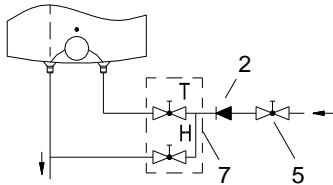

Изведба над мијалник

Затворен систем (со притисок)

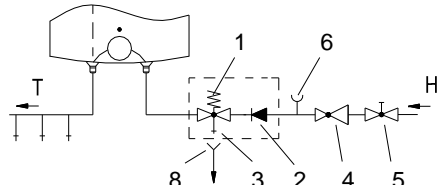

Изведба под мијалник

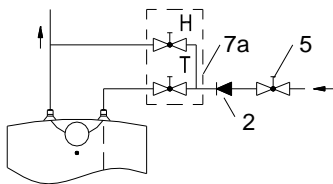

Изведба над мијалник

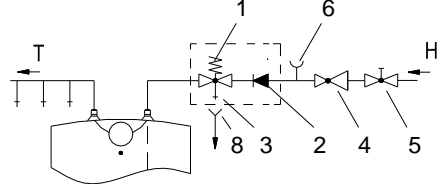

Изведба под мијалник

Легенда:

- 1 - Сигурносен вентил
- 2 - Неповратен вентил
- 3 - Пробен вентил
- 4 - Редукциски вентил за притисок
- 5 - Затворен вентил
- 6 - Пробна наставка

- 7 - Проточна батерија со мешање – над мијалник
- 7a - Проточна батерија со мешање – под мијалник
- 8 - Одливник со приклучок на одвод

H - Ладна вода

T - Топла вода

Помеѓу греалката за вода (бојлерот) и сигурносниот вентил не е дозволено да се вградува вентил за затворање затоа што со тоа се оневозможува заштита од притисок на греалката за вода (бојлерот)! Греалката можете да ја приклучите на куќната водоводна мрежа без редукциски вентил доколку притисокот во мрежата е понизок од номиналниот притисок. Ако притисокот во мрежата го надминува номиналниот притисок, треба задолжително да се вгради редукциски вентил.

Пред да се приклучи на електричната мрежа, греалката за вода (бојлерот) задолжително треба претходно да се наполни со вода! Кај првото полнење отворете ја рачката за топла вода на батеријата за мешање. Греалката е наполнета кога водата протечува низ изливната цевка на мешалната батерија.

ПРИКЛУЧУВАЊЕ НА ЕЛЕКТРИЧНА МРЕЖА

Приклучувањето на греалката на електричната мрежа се врши преку електричен кабел со струен приклучок. Ако за приклучување на електричната мрежа се употреби нов, подолг кабел, кабелот се прицврстува во водилото за кабел, а жиците се навртуваат околу приклучната спојка. Во тој случај, греалката треба да се оддвои од електричната мрежа. Помеѓу греалката и трајната инсталација се вградува прекинувач, кој ги прекинува двата пола на напојување. Приклучувањето на греалката на електричната мрежа мора да се одвива во согласност со стандардите за електрични инсталации.

Легенда:

- 1 - Термостат
- 2 - Топлински осигурувач
- 3 - Грејач
- 4 - Контролна ламбичка
- 5 - Приклучна спојка

L - Фазен спроводник

N - Неутрален спроводник

⊥ - Заштитен спроводник

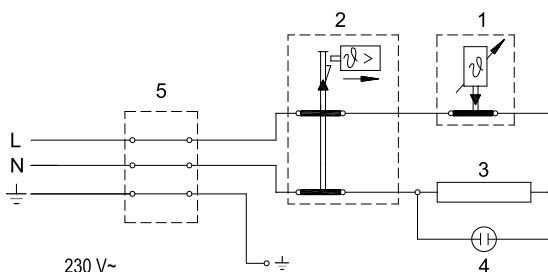

Шема на електрично поврзување

ПРЕДУПРЕДУВАЊЕ: пред секое навлегување во нејзината внатрешност треба греалката задолжително да ја исклучите од електричната мрежа. Работите може да ги изведува само оспособено стручно лице !

УПОТРЕБА И ОДРЖУВАЊЕ

По приклучувањето на водоводната и електричната мрежа, греалката е подготвена за употреба. Со вртење на копчето на термостатот, кое е на предната страна од заштитниот капак, ја избирате саканата температура на водата меѓумин. " * " – заштита против смрзнување и 75 °C, положба " ● ". Препорачуваме поставување на копчето на положба " e ". Таквото поставување е најекономично. Во таа положба, температурата на водата ќе биде приближно 35 °C (GT 10, GT 15) и приближно 41 °C (GT 5), а таложењето на бигорот и топлотната загуба помали отколку при поставувањето на повисока температура:

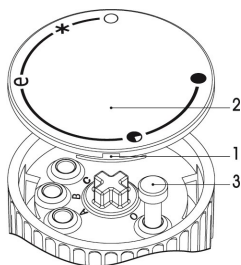

а) Ставете го одвртувачот во отворот 1 и отстранете го капачето на копчето 2,

б) Потоа по желба поставете го ограничувачот на копчето 3 на саканата температура:

C: 35 °C

B: 45 °C

A: 55 °C

O: 75 °C

в) Повторно ставете го капачето на копчето 2 на кукиштето од копчето.

Работењето на електричниот грејач го покажува контролната светилка, која свети се додека водата во греалката не се загрее до избраната температура или до наменското исклучување. Доколку греалката не мислите да ја користите подолго време, треба неговата содржина да ја заштитите од замрзнување на таков начин што струјата нема да ја исклучите, а копчето на термостатот ќе го подесите на положбата " * ". При тоа подесување, греалката ќе ја одржува температурата на водата на приближно 9 °C. Доколку греалката ќе ја исклучите од електричната мрежа, ќе треба при опасноста на замрзнување, водата да ја испуштите. Водата од греалката се празни преку доточната / истечната цевка на греалката.

Надворешноста на бојлерот чистете ја со неагресивен раствор на прашок за перење. Не употребувајте разредувачи или груби средства за чистење.

Со редовни сервисни прегледи можете на бојлерот да му осигурате долг животен век и усовершено работење. Гаранцијата против рѓосување на котелот е важечка само доколку сте ги вршеле пропишаните редовни прегледи за потрошеноста на заштитните аноди. Периодот помеѓу два редовни прегледи не смее да биде подолг од 36 месеци. Прегледите треба да ги изведе овластен сервисер, којшто секој преглед ќе ви го забележи во гаранцискиот картон на производот. Потребно е да се провери истрошеноста на противкорозивната заштитна анода и по потреба да се очисти бигорот кој се собира во внатрешноста на бојлерот. Истовремено сервисната служба, според

согледаната состојба, ќе ви го препорача датумот за следната контрола.

Ве молиме, евентуелните оштети на греалката да не ги поправате сами туку за тоа да го известите најблискиот овластен сервис.

ТЕХНИЧКИ КАРАКТЕРИСТИКИ НА ГРЕАЛКАТА

Тип		GT 5 O	GT 5 U	GT 10 O	GT 10 U	GT 15 O	GT 15 U
Определен профил на оптоварување		XXS	XXS	XXS	XXS	XXS	XXS
Класа на енергетска ефикасност ¹⁾		A	A	A	A	A	A
Енергетска ефикасност при загревање на вода (η_{wh}) ¹⁾	[%]	35,9	35,2	36,3	35,2	36,1	35,3
Годишна употреба на електрична енергија ¹⁾	[kWh]	514	525	508	524	510	523
Дневна употреба на електрична енергија ²⁾	[kWh]	2,410	2,480	2,377	2,461	2,391	2,465
Поставена температура на термостатот		e					
Вредност "smart"		0	0	0	0	0	0
Зафатнина	[l]	6,2	6,6	9,8	9,9	14,8	14,9
Номинален притисок	[[MPa (bar)]	0,6 (6) / 0,9 (9) / 1,0 (10)					
Тежина/наполнето вода	[kg]	6,8 / 11,8		8 / 18		11 / 26	
Антикорозивна заштита на котелот		емајлирано / Mg анода					
Јакост на електричната греалка	[W]	2000					
Приклучен напон	[V~]	230					
Заштитна класа		I					
Степен на заштита		IP24					
Време за загревање од 10°C до 65°C	[min]	11		20		29	
Димензии на амбалажата	[mm]	300x300x440		300x400x530		350x400x530	

1) Уредба на комисија EU 812/2013; EN 50440

2) EN 50440

ГО ЗАДРЖУВАМЕ ПРАВОТО ЗА ИЗМЕНИ КОИ НЕ ВЛИЈААТ НА ФУНКЦИОНАЛНОСТА НА АПАРАТОТ.

Упатството за употреба може да ги најдете и на нашата веб-локација: <http://www.gorenje.com>.

Ovaj dokument je originalno proizveden i objavljen od strane proizvođača, brenda Gorenje, i preuzet je sa njihove zvanične stranice. S obzirom na ovu činjenicu, Tehnoteka ističe da ne preuzima odgovornost za tačnost, celovitost ili pouzdanost informacija, podataka, mišljenja, saveta ili izjava sadržanih u ovom dokumentu.

Napominjemo da Tehnoteka nema ovlašćenje da izvrši bilo kakve izmene ili dopune na ovom dokumentu, stoga nismo odgovorni za eventualne greške, propuste ili netačnosti koje se mogu naći unutar njega. Tehnoteka ne odgovara za štetu nanесenu korisnicima pri upotrebi netačnih podataka. Ukoliko imate dodatna pitanja o proizvodu, ljubazno vas molimo da kontaktirate direktno proizvođača kako biste dobili sve detaljne informacije.

Za najnovije informacije o ceni, dostupnim akcijama i tehničkim karakteristikama proizvoda koji se pominje u ovom dokumentu, molimo posetite našu stranicu klikom na sledeći link:

<https://tehnoteka.rs/p/gorenje-bojler-gt5u-akcija-cena/>