

Uputstvo za upotrebu

BEKO klima BBFDB 180 / BBFDB 181



Tehnoteka je online destinacija za upoređivanje cena i karakteristika bele tehnike, potrošačke elektronike i IT uređaja kod trgovinskih lanaca i internet prodavnica u Srbiji. Naša stranica vam omogućava da istražite najnovije informacije, detaljne karakteristike i konkurentne cene proizvoda.

Posetite nas i uživajte u ekskluzivnom iskustvu pametne kupovine klikom na link:

<https://tehnoteka.rs/p/beko-klima-bbfdb-180-bbfdb-181-akcija-cena/>



Split type air conditioner

User Manual

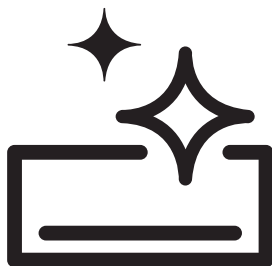

BBFDB 070 / BBFDB 071

BBFDB 090 / BBFDB 091

BBFDB 120 / BBFDB 121

BBFDB 180 / BBFDB 181

BBFDB 240 / BBFDB 241

BBFDA 070 / BBFDA 071

BBFDA 090 / BBFDA 091

BBFDA 120 / BBFDA 121

BBFDA 180 / BBFDA 181

BBFDA 240 / BBFDA 241

EN | MK | SR | BS | SQ



10M-8500483200-4921-01

CONTENTS

ENGLISH	3-60
МАКЕДОНСКИ	61-130
SRPSKI	131-189
BOSANSKI	190-248
SHQIP	249-312

Please read this user manual first!

Dear Customer,

Thank you for preferring a Beko product. We hope that you get the best results from your product which has been manufactured with high quality and state-of-the-art technology. Therefore, please read this entire user manual and all other accompanying documents carefully before using the product and keep it as a reference for future use. If you handover the product to someone else, give the user manual as well. Follow all warnings and information in the user manual.

Meanings of the symbols

Following symbols are used in the various section of this manual:

	Important information or useful hints about usage.
--	--

	Warning for hazardous situations with regard to life and property.
--	--

	Warning to actions that must never perform.
--	---

	Warning for electric shock.
--	-----------------------------

	This symbol shows that information is available such as the operating manual or installation manual.
--	--

	Do not cover it.
--	------------------

	This symbol shows that the operation manual should be read carefully.
---	---

	This symbol shows that a service personnel should be handling this equipment with reference to the installation manual.
---	---

 (For R32/R290 gas type)	This symbol shows that this appliance used a flammable refrigerant. If the refrigerant is leaked and exposed to an external ignition source, there is a risk of fire.
---	---



This product has been manufactured at modern facilities respectful to the environment without harming nature.

CONTENTS

1	Safety precautions	6
2	Unit specifications and features	15
2.1	Indoor unit display	15
2.2	Operating temperature	16
2.3	Inverter split type	16
2.4	Fixed-speed type	16
2.5	Other features.	17
2.6	Manual operation (without remote)	20
2.7	Install the HomeWhiz kit (wireless module)	20
3	Care and maintenance	21
3.1	Cleaning your indoor unit	21
3.2	Cleaning your air filter	21
3.3	Maintenance — long periods of non-use	23
3.4	Maintenance – pre-season inspection.	23
4	Troubleshooting	24
4.1	Common issues	24
5	Accessories	28
6	Installation summary - indoor unit	30
7	Unit parts	31
8	Indoor unit installation	32
8.1	Installation instructions - Indoor unit	32
9	Outdoor unit installation	41
9.1	Installation instructions — outdoor unit	41

CONTENTS

10 Refrigerant piping connection	46
10.1 Connection instructions – refrigerant piping	47
10.2 Instructions for connecting piping to outdoor unit	49
11 Air evacuation	50
11.1 Preparations and precautions	50
11.2 Evacuation instructions	50
11.3 Note on adding refrigerant	51
12 Electrical and gas leak checks	52
12.1 Before test run	52
12.2 Electrical safety checks	52
12.3 Gas leak checks	53
13 Test Run	54
13.1 Test run instructions	54
14 European disposal guideline	55
15 Installation instructions	56
15.1 F-Gas instruction	56
16 Specifications	57

1 Safety precautions

Warning

This appliance can be used by children aged from 8 years and above and persons with reduced physical, sensory or mental capabilities or lack of experience and knowledge if they have been given supervision or instruction concerning use of the appliance in a safe way and understand the hazards involved. Children shall not play with the appliance. Cleaning and user maintenance shall not be made by children without supervision (European Union countries).

This appliance is not intended for use by persons (including children) with reduced physical, sensory or mental capabilities, or lack of experience and knowledge, unless they have been given supervision or instruction concerning use of the appliance by a person responsible for their safety.

Children should be supervised to ensure that they do not play with the appliance.

Warnings for product use

- If an abnormal situation arises (like a burning smell), immediately turn off the unit and disconnect the power. Call your dealer for instructions to avoid electric shock, fire or injury.
- **Do not** insert fingers, rods or other objects into the air inlet or outlet. This may cause injury, since the fan may be rotating at high speeds.
- **Do not** use flammable sprays such as hair spray, lacquer or paint near the unit. This may cause fire or combustion.
- **Do not** operate the air conditioner in places near or around combustible gases. Emitted gas may collect around the unit and cause explosion.

1 Safety precautions

- **Do not** operate your air conditioner in a wet room such as a bathroom or laundry room. Too much exposure to water can cause electrical components to short circuit.
- **Do not** expose your body directly to cool air for a prolonged period of time.
- **Do not** allow children to play with the air conditioner. Children must be supervised around the unit at all times.
- If the air conditioner is used together with burners or other heating devices, thoroughly ventilate the room to avoid oxygen deficiency.
- In certain functional environments, such as kitchens, server rooms, etc., the use of specially designed air-conditioning units is highly recommended.

Cleaning and maintenance warnings

- Turn off the device and disconnect the power before cleaning. Failure to do so can cause electrical shock.
- **Do not** clean the air conditioner with excessive amounts of water.
- **Do not** clean the air conditioner with combustible cleaning agents. Combustible cleaning agents can cause fire or deformation.

Caution

- Turn off the air conditioner and disconnect the power if you are not going to use it for a long time.
- Turn off and unplug the unit during storms.
- Make sure that water condensation can drain unhindered from the unit.
- **Do not** operate the air conditioner with wet hands. This may cause electric shock.

1 Safety precautions

- **Do not** use device for any other purpose than its intended use.
- **Do not** climb onto or place objects on top of the outdoor unit.
- **Do not** allow the air conditioner to operate for long periods of time with doors or windows open, or if the humidity is very high.

Electrical warnings

- Only use the specified power cord. If the power cord is damaged, it must be replaced by the manufacturer, its service agent or similarly qualified persons in order to avoid a hazard.
- Keep power plug clean. Remove any dust or grime that accumulates on or around the plug. Dirty plugs can cause fire or electric shock.
- **Do not** pull power cord to unplug unit. Hold the plug firmly and pull it from the outlet. Pulling directly on the cord can damage it, which can lead to fire or electric shock.
- **Do not** modify the length of the power supply cord or use an extension cord to power the unit.
- **Do not** share the electrical outlet with other appliances. Improper or insufficient power supply can cause fire or electrical shock.
- The product must be properly grounded at the time of installation, or electrical shock may occur.
- For all electrical work, follow all local and national wiring standards, regulations, and the Installation Manual. Connect cables tightly, and clamp them securely to prevent external forces from damaging the terminal. Improper electrical connections can overheat and cause fire, and may also cause shock. All electrical connections

1 Safety precautions

must be made according to the Electrical connection diagram located on the panels of the indoor and outdoor units.

- All wiring must be properly arranged to ensure that the control board cover can close properly. If the control board cover is not closed properly, it can lead to corrosion and cause the connection points on the terminal to heat up, catch fire, or cause electrical shock.
- If connecting power to fixed wiring, an all-pole disconnection device which has at least 3mm clearances in all poles, and have a leakage current that may exceed 10mA, the residual current device (RCD) having a rated residual operating current not exceeding 30mA, and disconnection must be incorporated in the fixed wiring in accordance with the wiring rules.

Take note of fuse specifications

The air conditioner's circuit board (PCB) is designed with a fuse to provide overcurrent protection.

The specifications of the fuse are printed on the circuit board, such as:

T3.15AL/250VAC,
T5AL/250VAC, T3.15A/250VAC,
T5A/250VAC, T20A/250VAC,
T30A/250VAC, etc.



Note: For the units using R32 or R290 refrigerant, only the blast-proof ceramic fuse can be used.

1 Safety precautions

HygieneMax(UV-C lamp) (Applicable to the unit contains HygieneMax feature only)

This appliance contains a HygieneMax(UV-C lamp). Please read the following instructions before opening the appliance.

1. Do not operate HygieneMax(UV-C lamp) outside of the appliance.
2. Appliances that are obviously damaged must not be operated.
3. Unintended use of the appliance or damage to the housing may result in the escape of dangerous UV-C radiation. UV-C radiation may, even in small doses, cause harm to the eyes and skin.
4. The appliance must be disconnected from the supply mains before cleaning your unit or any other maintenance.

5. UV-C barriers bearing the ultraviolet radiation hazard symbol should not be removed.



Warning: This appliance contains an UV emitter. Do not stare at the light source.

Warnings for product installation

1. Installation must be performed by an authorized dealer or specialist. Defective installation can cause water leakage, electrical shock, or fire.
2. Installation must be performed according to the installation instructions. Improper installation can cause water leakage, electrical shock, or fire.

1 Safety precautions

3. Contact an authorized service technician for repair or maintenance of this unit. This appliance shall be installed in accordance with national wiring regulations.
4. Only use the included accessories, parts, and specified parts for installation. Using non-standard parts can cause water leakage, electrical shock, fire, and can cause the unit to fail.
5. Install the unit in a firm location that can support the unit's weight. If the chosen location cannot support the unit's weight, or the installation is not done properly, the unit may drop and cause serious injury and damage.
6. Install drainage piping according to the instructions in this manual. Improper drainage may cause water damage to your home and property.
7. For units that have an auxiliary electric heater, **do not** install the unit within 1 meter (3 feet) of any combustible materials.
8. **Do not** install the unit in a location that may be exposed to combustible gas leaks. If combustible gas accumulates around the unit, it may cause fire.
9. Do not turn on the power until all work has been completed.
10. When moving or relocating the air conditioner, consult experienced service technicians for disconnection and reinstallation of the unit.
11. How to install the appliance to its support, please read the information for details in "indoor unit installation" and "outdoor unit installation" sections.

1 Safety precautions

Note about fluorinated gasses (Not applicable to the unit using R290 Refrigerant)

1. This air-conditioning unit contains fluorinated greenhouse gasses. For specific information on the type of gas and the amount, please refer to the relevant label on the unit itself or the “User Manual - Product Fiche” in the packaging of the outdoor unit. (European Union products only).
2. Installation, service, maintenance and repair of this unit must be performed by a certified technician.
3. Product uninstillation and recycling must be performed by a certified technician.
4. For equipment that contains fluorinated greenhouse gases in quantities of 5 tonnes of CO₂ equivalent or more, but of less than 50 tonnes of CO₂ equivalent, If the system has a

leak-detection system installed, it must be checked for leaks at least every 24 months.

5. When the unit is checked for leaks, proper record-keeping of all checks is strongly recommended.

Warning for Using R32/ R290 Refrigerant

- When flammable refrigerant are employed, appliance shall be stored in a well -ventilated area where the room size corresponds to the room area as specific for operation.

For R32 frigerant models:

Appliance shall be installed, operated and stored in a room with a floor area larger than 4m².

For R290 refrigerant models, appliance shall be installed, operated and stored in a room with a floor area larger than:

<=9000Btu/h units: 13m²

1 Safety precautions

>9000Btu/h and \leq 12000Btu/h units: 17m²

>12000Btu/h and

\leq 18000Btu/h units: 26m²

>18000Btu/h and

\leq 24000Btu/h units: 35m²

- Reusable mechanical connectors and flared joints are not allowed indoors. (EN Standard Requirements).
- Mechanical connectors used indoors shall have a rate of not more than 3g/year at 25% of the maximum allowable pressure. When mechanical connectors are reused indoors, sealing parts shall be renewed. When flared joints are reused indoors, the flare part shall be re-fabricated. (UL Standard Requirements)
- When mechanical connectors are reused indoors, sealing parts shall be renewed. When flared joints are reused indoors, the flare part shall be re-fabricated. (IEC Standard Requirements)

- Mechanical connectors used indoors shall comply with ISO 14903.

European disposal guidelines

This marking shown on the product or its literature, indicates that waste electrical and electrical equipment should not be mixed with general household waste.

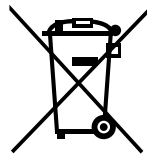

Correct disposal of this product (Waste electrical & Electronic equipment)

This appliance contains refrigerant and other potentially hazardous materials. When disposing of this appliance, the law requires special collection and treatment. **Do not** dispose of this product as household waste or unsorted municipal waste. When disposing of this appliance, you have the following options:

1 Safety precautions

- Dispose of the appliance at designated municipal electronic waste collection facility.
- When buying a new appliance, the retailer will take back the old appliance free of charge.
- The manufacturer will take back the old appliance free of charge. (for some countries)
- Sell the appliance to certified scrap metal dealers. (for some countries)



Special notice:

Disposing of this appliance in the forest or other natural surroundings endangers your health and is bad for the environment. Hazardous substances may leak into the ground water and enter the food chain.

2 Unit specifications and features

2.1 Indoor unit display



Note: Different models have different front panels and display windows. Not all the display codes describing below are available for the air conditioner you purchased. Please check the indoor display window of the unit you purchased.

Illustrations in this manual are for explanatory purposes. The actual shape of your indoor unit may be slightly different. The actual shape shall prevail.

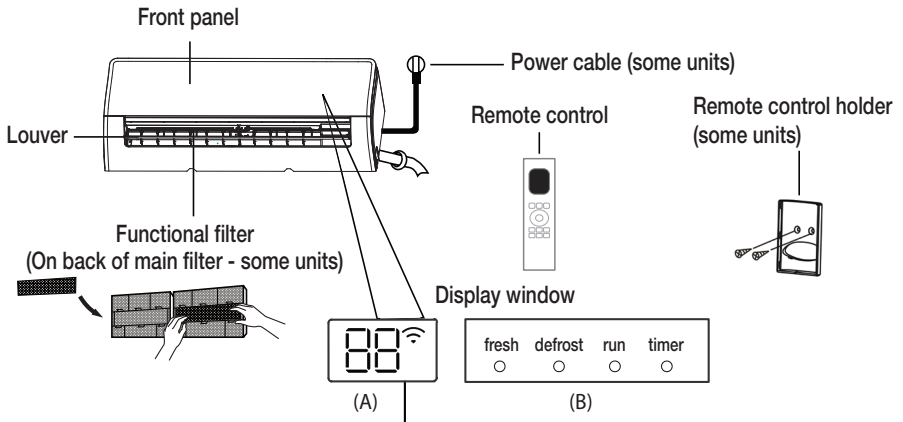

“fresh” when Fresh or HygieneMax (if any) feature is activated (some units)







“defrost” when defrost feature is activated.

“run” when the unit is on.

“timer” when TIMER is set.

“” when Wireless Control feature is activated (some units)

“” Displays temperature, operation feature and error codes:

- “” for 3 seconds when:
 - TIMER ON is set (if the unit is OFF, “” remains on when TIMER ON is set)
 - FRESH, HygieneMax, SWING, TURBO, ECO, or SILENCE feature is turned on “” for 3 seconds when:
 - TIMER OFF is set
 - FRESH, HygieneMax, SWING, TURBO, ECO, or SILENCE feature is turned off
 - “” when defrosting
 - “” when 8°C heating feature is turned on (some units)
 - “” when GoClean feature is turned on (For Inverter split type) when unit is SelfClean+ (For Fixed-speed type)

Display Code
Meanings

2 Unit specifications and features

2.2 Operating temperature

When your air conditioner is used outside of the following temperature ranges, certain safety

protection features may activate and cause the unit to disable.

2.3 Inverter split type

	COOL mode	HEAT mode	DRY mode
Room Temperature	16°C - 32°C (60°F - 90°F)	0°C - 30°C (32°F - 86°F)	10°C - 32°C (50°F - 90°F)
Outdoor Temperature	0°C - 50°C (32°F - 122°F)	-15°C - 24°C (5°F - 75°F) for some model -20°C - 24°C (-4°F - 75°F)	0°C - 50°C (32°F - 122°F)
	-15°C - 50°C (5°F - 122°F) (For models with low temp. cooling systems.)		
	0°C - 52°C (32°F - 126°F) (For special tropical models)		0°C - 52°C (32°F - 126°F) (For special tropical models)

For outdoor units with auxiliary electric heater

When outside temperature is below 0°C (32°F), we strongly recommend keeping the unit plugged in at all time to ensure smooth ongoing performance.

2.4 Fixed-speed type

	COOL mode	HEAT mode	DRY mode
Room Temperature	16°C-32°C (60°F-90°F)	0°C-30°C (32°F-86°F)	10°C-32°C (50°F-90°F)
Outdoor Temperature	18°C-43°C (64°F-109°F)	-7°C-24°C (19°F-75°F)	11°C-43°C (52°F-109°F)
	-7°C-43°C (19°F- 109°F) (For models with low-temp cooling systems)		18°C-43°C (64°F-109°F)
	18°C-52°C (64°F -126°F) (For special tropical models)		18°C-52°C (64°F- 126°F) (For special tropical models)



Note: Room relative humidity less than 80%. If the air conditioner operates in excess of this figure, the surface of the air conditioner may attract condensation. Please set the vertical air flow louver to its maximum angle (vertically to the floor), and set HIGH fan mode.

To further optimize the performance of your unit, do the following:

- Keep doors and windows closed.
- Limit energy usage by using TIMER ON and TIMER OFF functions.
- Do not block air inlets or outlets.
- Regularly inspect and clean air filters.

A guide on using the infrared remote is not included in this literature package. Not all the functions are available for the air conditioner, please check the indoor display and remote control of the unit you purchased.

2.5 Other features

• Auto-restart (some units)

If the unit loses power, it will automatically restart with the prior settings once power has been restored.

• Wireless control (some units)

Wireless control allows you to control your air conditioner using your mobile phone and a wireless connection.

For the USB device access, replacement, maintenance operations must be carried out by professional staff.

• Louver angle memory (some units)

When turning on your unit, the louver will automatically resume its former angle.

• GoClean function (some units)

- The GoClean Technology washes away dust when it adheres to the heat exchanger by automatically freezing and then rapidly thawing the frost. A “pi-pi” sound will be heard. The operation is used to produce more condensed water to improve the cleaning effect, and the cold air will blow out. After cleaning, the internal wind wheel then keeps operating with hot air to blow-dry the evaporator, thus keeping the inside clean.
- When this function is turned on, the indoor unit display window appears “CL”, after finish whole process, the unit will turn off automatically and cancel GoClean function.
- For some units, the system will start high-temperature cleaning process, and the temperature of air outlet is very high. Please keep away from it. And this would lead to the rising of the room temperature.

• Breeze away (some units)

This feature avoids direct air flow blowing on the body and make you feel indulging in silky coolness.

• Refrigerant leakage detection (some units)

The indoor unit will automatically display “ELOC” or flash LEDS (model dependent) when it detects refrigerant leakage. Please call service for this defective.

2 Unit specifications and features

• Sleep operation

- The SLEEP function is used to decrease energy use while you sleep (and don't need the same temperature settings to stay comfortable). This function can only be activated via remote control. And the Sleep function is not available in FAN or DRY mode.
- Press the **SLEEP** button when you are ready to go to sleep. When in COOL mode, the unit will increase the temperature by 1°C (2°F) after 1 hour, and will increase an additional 1°C (2°F) after another hour. When in HEAT mode, the unit will decrease the temperature by 1°C (2°F) after 1 hour, and will decrease an additional 1°C (2°F) after another hour.

The sleep feature will stop after 8 hours and the system will keep running with final situation.

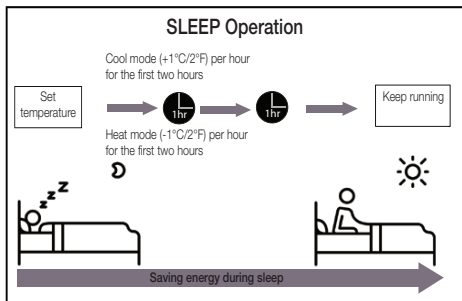

Note: For multi-split air conditioners, the following functions are not available: SelfClean+, GoClean function, Silence feature, Breeze away function, Refrigerant leakage detection function and Eco feature.

• Setting Angle of Air Flow

2.5.1 Setting vertical angle of air flow (See Fig.A)

While the unit is on, use the **SWING** button on remote control to set the direction (vertical angle) of airflow. Please refer to the Remote Control Manual for details.

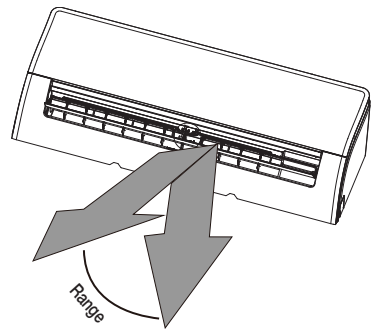

Note: Do not move louver by hand. This will cause the louver to become out of sync. If this occurs, turn off the unit and unplug it for a few seconds, then restart the unit. This will reset the louver.

Fig. A

**Note on louver angles:**

When using COOL or DRY mode, do not set louver at too vertical an angle for long periods of time. This can cause water to condense on the louver blade, which will drop on your floor or furnishings.

When using COOL or HEAT mode, setting the louver at too vertical an angle can reduce the performance of the unit due to restricted air flow.

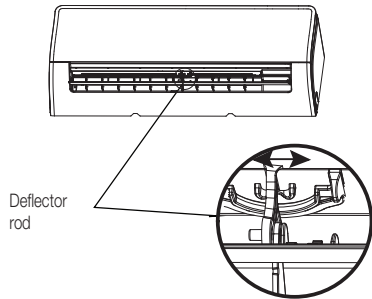
**Fig. B**

2.5.2 Setting horizontal angle of air flow

The horizontal angle of the airflow must be set manually. Grip the deflector rod (See **Fig.B**) and manually adjust it to your preferred direction. **For some units**, the horizontal angle of the airflow can be set by remote control. please refer to the Remote Control Manual.

**Warning:**

Do not put your fingers in or near the blower and suction side of the unit. The high-speed fan inside the unit may cause injury.

2.6 Manual operation (without remote)

Warning:

The manual button is intended for testing purposes and emergency operation only. Please do not use this function unless the remote control is lost and it is absolutely necessary. To restore regular operation, use the remote control to activate the unit. Unit must be turned off before manual operation.



To operate your unit manually:

1. Open the front panel of the indoor unit.
2. Locate the **Manual control button** on the right-hand side of the unit.
3. Press the **Manual control button** one time to activate FORCED AUTO mode.
4. Press the **Manual control button** again to activate FORCED COOLING mode.
5. Press the **Manual control button** a third time to turn the unit off.
6. Close the front panel.

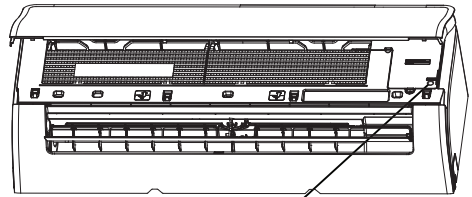

Manual control button

2.7 Install the HomeWhiz kit (wireless module)

1. Remove the protective cap of the HomeWhiz kit (wireless module)
2. Open the front panel and insert the HomeWhiz kit (wireless module) into the reserved interface.

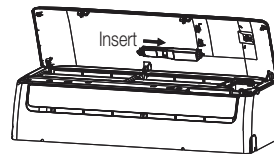
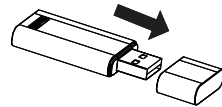

Warning:

This interface is only compatible with HomeWhiz kit (wireless module) provided by the manufacturer.



3.1 Cleaning your indoor unit

Before cleaning or maintenance:

Always turn off your air conditioner system and disconnect its power supply before cleaning or maintenance.



Warning:

Only use a soft, dry cloth to wipe the unit clean. If the unit is especially dirty, you can use a cloth soaked in warm water to wipe it clean.

- **Do not** use chemicals or chemically treated cloths to clean the unit.
- **Do not** use benzene, paint thinner, polishing powder or other solvents to clean the unit. They can cause the plastic surface to crack or deform.
- **Do not** use water hotter than 40°C (104°F) to clean the front panel. This can cause the panel to deform or become discolored.



3.2 Cleaning your air filter

A clogged air conditioner can reduce the cooling efficiency of your unit, and can also be bad for your health. Make sure to clean the filter once every two weeks.

1. Lift the front panel of the indoor unit.
2. First press the tab on the end of filter to loosen the buckle, lift it up, then pull it towards yourself.
3. Now pull the filter out
4. If your filter has a small air freshening filter, unclip it from the larger filter. Clean this air freshening filter with a hand-held vacuum.
5. Clean the large air filter with warm, soapy water. Be sure to use a mild detergent.
6. Rinse the filter with fresh water, then shake off excess water.
7. Dry it in a cool, dry place, and refrain from exposing it to direct sunlight.
8. When dry, re-clip the air freshening filter to the larger filter, then slide it back into the indoor unit.
9. Close the front panel of the indoor unit.

3 Care and maintenance

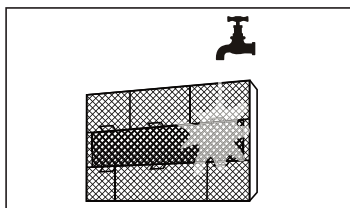
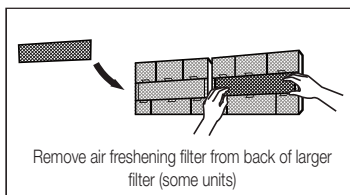
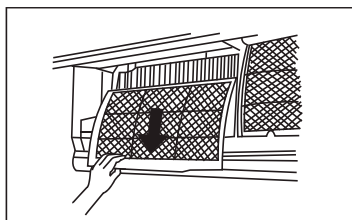
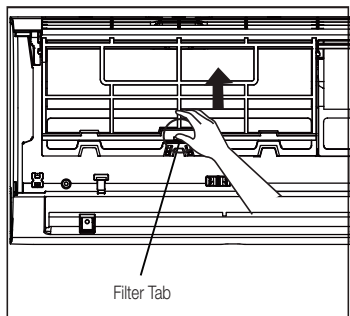

Warning:

- Before changing the filter or cleaning, turn off the unit and disconnect its power supply.
- When removing filter, do not touch metal parts in the unit. The sharp metal edges can cut you.
- Do not use water to clean the inside of the indoor unit. This can destroy insulation and cause electrical shock.
- Do not expose filter to direct sunlight when drying. This can shrink the filter.



Warning:

Do not touch air freshening device for at least 10 minutes after turning off the unit. (some units)



3.3 Maintenance — long periods of non-use

If you plan not to use your air conditioner for an extended period of time, do the following:

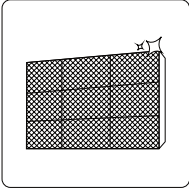

Clean all filters

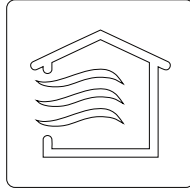

Turn on FAN function until unit dries out completely



Turn off the unit and disconnect the power

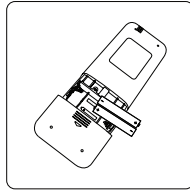

Remove batteries from remote control

3.4 Maintenance – pre-season inspection

After long periods of non-use, or before periods of frequent use, do the following:

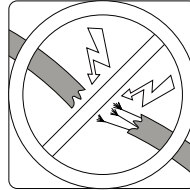

Check for damaged wires

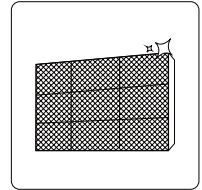

Clean all filters



Check for leaks

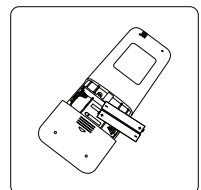

Replace batteries

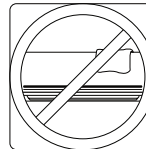

Make sure nothing is blocking all air inlets and outlets

Safety precautions:

If ANY of the following conditions occurs, turn off your unit immediately!

- The power cord is damaged or abnormally warm
- You smell a burning odor
- The unit emits loud or abnormal sounds
- A power fuse blows or the circuit breaker frequently trips
- Water or other objects fall into or out of the unit

Do not attempt to fix these yourself! Contact an authorized service provider immediately!



4.1 Common issues

The following problems are not a malfunction and in most situations will not require repairs.

Issue	Possible causes
Unit does not turn on when pressing ON/OFF button	The Unit has a 3-minute protection feature that prevents the unit from overloading. The unit cannot be restarted within three minutes of being turned off.
The unit changes from COOL/HEAT mode to FAN mode	The unit may change its setting to prevent frost from forming on the unit. Once the temperature increases, the unit will start operating in the previously selected mode again.
	The set temperature has been reached, at which point the unit turns off the compressor. The unit will continue operating when the temperature fluctuates again.
The indoor unit emits white mist	In humid regions, a large temperature difference between the room's air and the conditioned air can cause white mist.
Both the indoor and outdoor units emit white mist	When the unit restarts in HEAT mode after defrosting, white mist may be emitted due to moisture generated from the defrosting process.
The indoor unit makes noises	A rushing air sound may occur when the louver resets its position.
	A squeaking sound may occur after running the unit in HEAT mode due to expansion and contraction of the unit's plastic parts.

4

Troubleshooting

Issue	Possible causes
Both the indoor unit and outdoor unit make noises	Low hissing sound during operation: This is normal and is caused by refrigerant gas flowing through both indoor and outdoor units.
	Low hissing sound when the system starts, has just stopped running, or is defrosting: This noise is normal and is caused by the refrigerant gas stopping or changing direction.
	Squeaking sound: Normal expansion and contraction of plastic and metal parts caused by temperature changes during operation can cause squeaking noises.
The outdoor unit makes noises	The unit will make different sounds based on its current operating mode.
Dust is emitted from either the indoor or outdoor unit	The unit may accumulate dust during extended periods of non-use, which will be emitted when the unit is turned on. This can be mitigated by covering the unit during long periods of inactivity.
The unit emits a bad odor	The unit may absorb odors from the environment (such as furniture, cooking, cigarettes, etc.) which will be emitted during operations.
	The unit's filters have become moldy and should be cleaned.
The fan of the outdoor unit does not operate	During operation, the fan speed is controlled to optimize product operation.
Operation is erratic, unpredictable, or unit is unresponsive	<p>Interference from cell phone towers and remote boosters may cause the unit to malfunction.</p> <p>In this case, try the following:</p> <ul style="list-style-type: none"> • Disconnect the power, then reconnect. • Press ON/OFF button on remote control to restart operation.



Note: If problem persists, contact a local dealer or your nearest customer service center. Provide them with a detailed description of the unit malfunction as well as your model number.

4

Troubleshooting

When troubles occur, please check the following points before contacting a repair company.

Problem	Possible causes	Solution
Poor cooling performance	Temperature setting may be higher than ambient room temperature	Lower the temperature setting
	The heat exchanger on the indoor or outdoor unit is dirty	Clean the affected heat exchanger
	The air filter is dirty	Remove the filter and clean it according to instructions
	The air inlet or outlet of either unit is blocked	Turn the unit off, remove the obstruction and turn it back on
	Doors and windows are open	Make sure that all doors and windows are closed while operating the unit
	Excessive heat is generated by sunlight	Close windows and curtains during periods of high heat or bright sunshine
	Too many sources of heat in the room (people, computers, electronics, etc.)	Reduce amount of heat sources
	Low refrigerant due to leak or long-term use	Check for leaks, re-seal if necessary and top off refrigerant
The unit is not working	SILENCE function is activated (optional function)	SILENCE function can lower product performance by reducing operating frequency. Turn off SILENCE function.
	Power failure	Wait for the power to be restored
	The power is turned off	Turn on the power
	The fuse is burned out	Replace the fuse
	Remote control batteries are dead	Replace batteries
	The Unit's 3-minute protection has been activated	Wait three minutes after restarting the unit
Timer is activated	Turn timer off	

4

Troubleshooting











Problem	Possible causes	Solution
The unit starts and stops frequently	There's too much or too little refrigerant in the system	Check for leaks and recharge the system with refrigerant.
	Incompressible gas or moisture has entered the system	Evacuate and recharge the system with refrigerant
	The compressor is broken	Replace the compressor
	The voltage is too high or too low	Install a thermostat to regulate the voltage
Poor heating performance	The outdoor temperature is extremely low	Use auxiliary heating device
	Cold air is entering through doors and windows	Make sure that all doors and windows are closed during use
	Low refrigerant due to leak or long-term use	Check for leaks, re-seal if necessary and top off refrigerant
Indicator lamps continue flashing	<p>The unit may stop operation or continue to run safely. If the indicator lamps continue to flash or error codes appear, wait for about 10 minutes. The problem may resolve itself.</p> <p>If not, disconnect the power, then connect it again. Turn the unit on. If the problem persists, disconnect the power and contact your nearest customer service center.</p>	
<p>Error code appears and begins with the letters as the following in the window display of indoor unit:</p> <ul style="list-style-type: none"> • E(x), P(x), F(x) • EH(xx), EL(xx), EC(xx) • PH(xx), PL(xx), PC(xx) 		



Note: If your problem persists after performing the checks and diagnostics above, turn off your unit immediately and contact an authorized service center.

5 Accessories

The air conditioning system comes with the following accessories. Use all of the installation parts and accessories to install the air conditioner. Improper installation may result in water leakage, electrical shock and fire, or cause the equipment to fail. The items are not included with the air conditioner must be purchased separately.

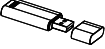
Name of accessories	Qty (pc)	Shape	Name of accessories	Qty (pc)	Shape
Manual	2~3		Remote controller	1	
Drain joint (for cooling & heating models)	1		Battery	2	
Seal (for cooling & heating models)	1		Remote controller holder(optional)	1	
Mounting plate	1		Fixing screw for remote controller holder(optional)	2	
Anchor	5~8 (depending on models)		Small Filter (Need to be installed on the back of main air filter by the authorized technician while installing the machine)	1~2 (depending on models)	
Mounting plate fixing screw	5~8 (depending on models)				
Wireless USB kit	1 (For Wifi models only)				

5 Accessories

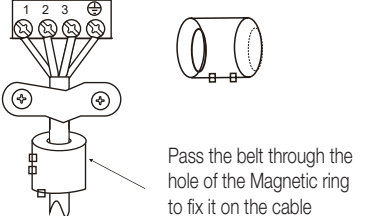
Name	Shape	Quantity (PC)	
Connecting pipe assembly	Liquid side	$\varnothing 6.35$ (1/4 in)	Parts you must purchase separately. Consult the dealer about the proper pipe size of the unit you purchased.
		$\varnothing 9.52$ (3/8in)	
	Gas side	$\varnothing 9.52$ (3/8in)	
		$\varnothing 12.7$ (1/2in)	
		$\varnothing 16$ (5/8in)	
$\varnothing 19$ (3/4in)			
Magnetic ring and belt (if supplied, please refer to the wiring diagram to install it on the connective cable.)		Varies by model	

6 Installation summary - indoor unit

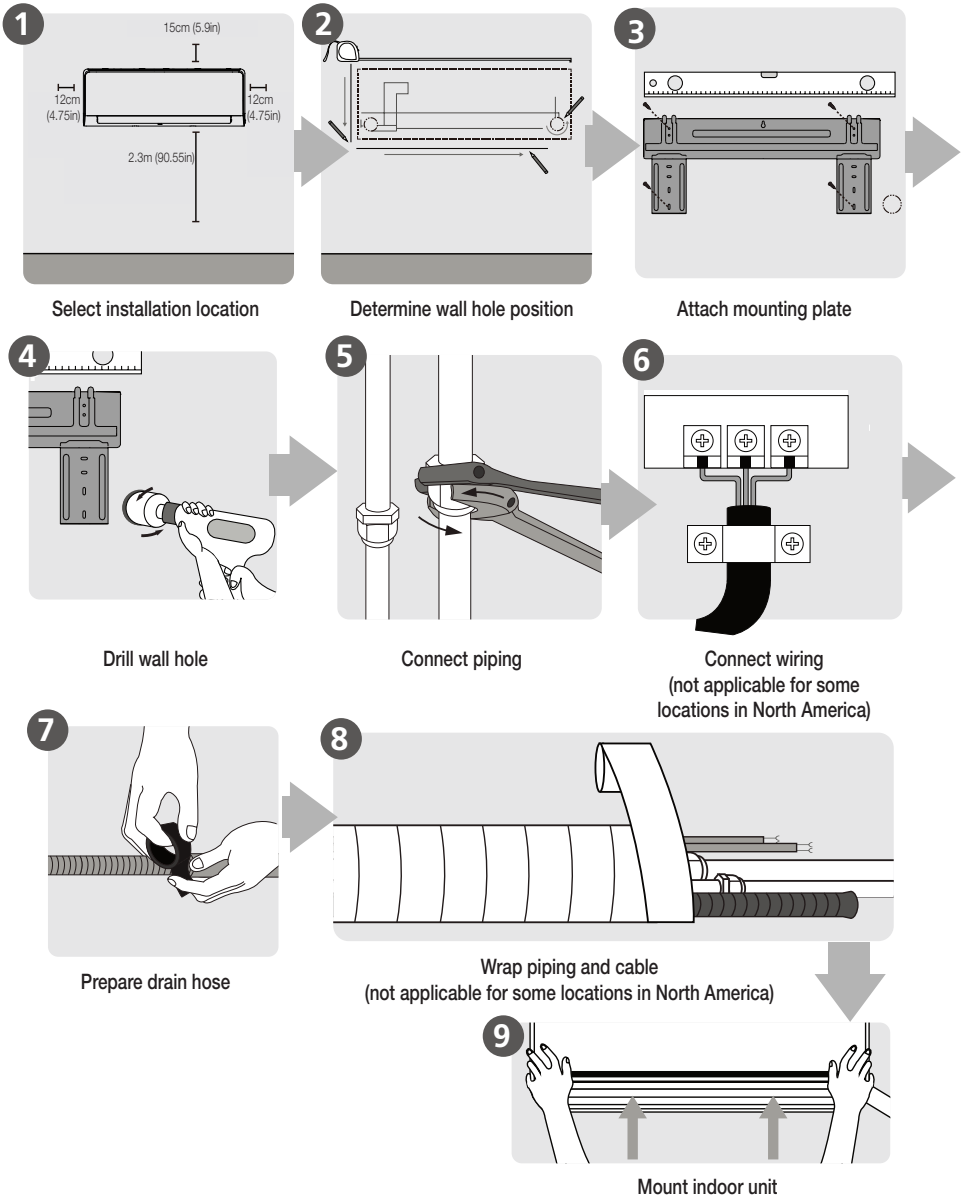

7 Unit parts



Note: The installation must be performed in accordance with the requirement of local and national standards. The installation may be slightly different in different areas.

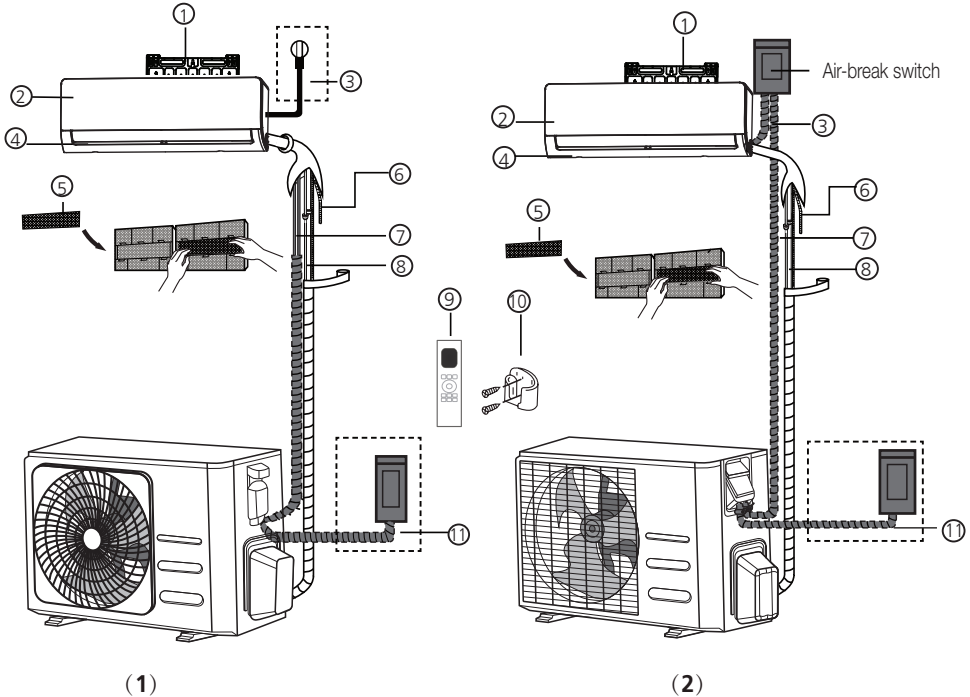

- | | |
|---|---|
| <p>(1)</p> <ol style="list-style-type: none"> 1. Wall mounting plate 2. Front panel 3. Power cable (some units) 4. Louver 5. Functional filter (On back of main filter - some units) | <p>(2)</p> <ol style="list-style-type: none"> 6. Drainage pipe 7. Signal cable 8. Refrigerant piping 9. Remote controller 10. Remote controller holder (some units) 11. Outdoor unit power cable (some units) |
|---|---|



Note on illustrations:

Illustrations in this manual are for explanatory purposes. The actual shape of your indoor unit may be slightly different. The actual shape shall prevail.

8 Indoor unit installation

8.1 Installation instructions - Indoor unit

8.1.1 Prior to installation

Before installing the indoor unit, refer to the label on the product box to make sure that the model number of the indoor unit matches the model number of the outdoor unit.

Step 1: Select installation location

Before installing the indoor unit, you must choose an appropriate location. The following are standards that will help you choose an appropriate location for the unit.

Proper installation locations meet the following standards:

- Good air circulation
- Convenient drainage
- Noise from the unit will not disturb other people
- Firm and solid—the location will not vibrate
- Strong enough to support the weight of the unit
- A location at least one meter from all other electrical devices (e.g., TV, radio, computer)

Do not install unit in the following locations:

- Near any source of heat, steam, or combustible gas
- Near flammable items such as curtains or clothing
- Near any obstacle that might block air circulation
- Near the doorway
- In a location subject to direct sunlight

Note about wall hole:

If there is no fixed refrigerant piping:

While choosing a location, be aware that you should leave ample room for a wall hole (see **Drill wall hole for connective piping** step) for the signal cable and refrigerant piping that connect the indoor and outdoor units. The default position for all piping is the right side of the indoor unit (while facing the unit). However, the unit can accommodate piping to both the left and right.



Refer to the following diagram to ensure proper distance from walls and ceiling:

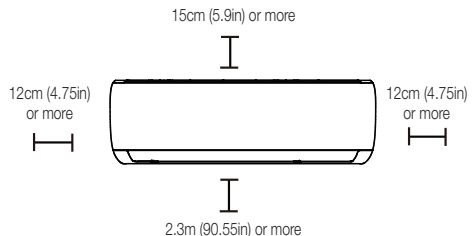

Step 2: Attach mounting plate to wall

The mounting plate is the device on which you will mount the indoor unit.

- Remove the screw that attaches the mounting plate to the back of the indoor unit.

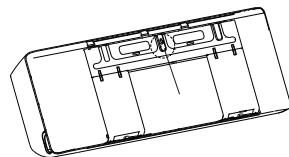

- Secure the mounting plate to the wall with the screws provided. Make sure that mounting plate is flat against the wall.

Note for concrete or brick walls:

If the wall is made of brick, concrete, or similar material, drill 5mm-diameter (0.2in-diameter) holes in the wall and insert the sleeve anchors provided. Then secure the mounting plate to the wall by tightening the screws directly into the clip anchors.



Step 3: Drill wall hole for connective piping

- Determine the location of the wall hole based on the position of the mounting plate. Refer to **Mounting plate dimensions**.
- Using a 65mm (2.5in) or 90mm (3.54in) (depending on models) core drill, drill a hole in the wall. Make sure that the hole is drilled at a slight downward angle, so that the outdoor end of the hole is lower than the indoor end by about 5mm to 7mm (0.2-0.275in). This will ensure proper water drainage.
- Place the protective wall cuff in the hole. This protects the edges of the hole and will help seal it when you finish the installation process.

Warning:

When drilling the wall hole, make sure to avoid wires, plumbing, and other sensitive components.

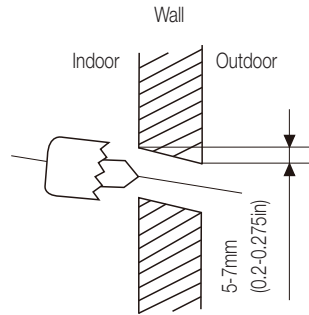

8.1.2 Mounting plate dimensions

Different models have different mounting plates. For the different customization requirements, the shape of the mounting plate may be slightly different. But the installation dimensions are the same for the same size of indoor unit.

See type A and type B for example:

Correct orientation of mounting plate

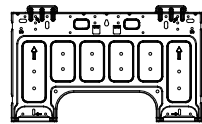
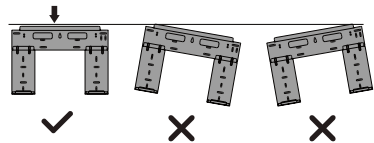

Type A

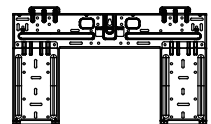

Type B

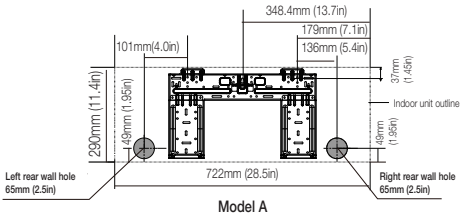

Model A

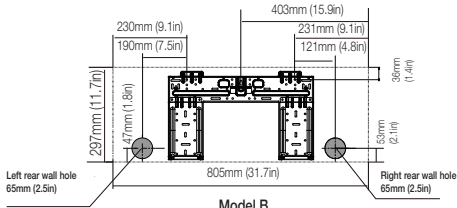

Model B

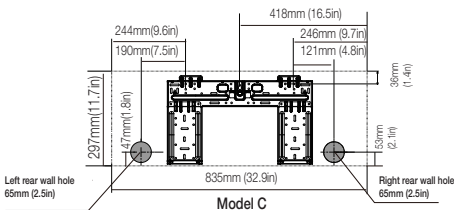

Model C

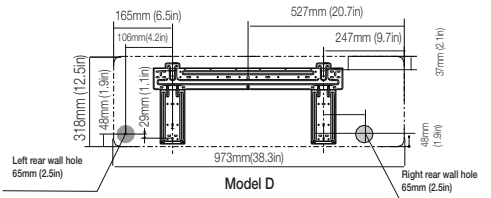

Model D

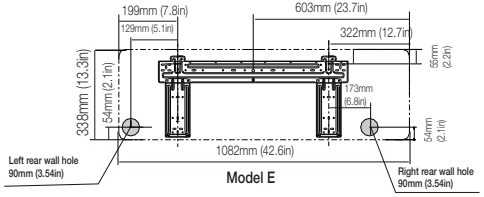

Model E

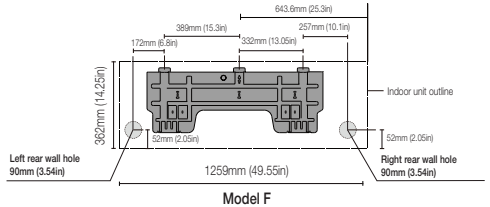

Model F



Note: When the gas side connective pipe is $\varnothing 16\text{mm}$ (5/8in) or more, the wall hole should be 90mm (3.54in).

Step 4: Prepare refrigerant piping

The refrigerant piping is inside an insulating sleeve attached to the back of the unit. You must prepare the piping before passing it through the hole in the wall.

1. Based on the position of the wall hole relative to the mounting plate, choose the side from which the piping will exit the unit.
2. If the wall hole is behind the unit, keep the knock-out panel in place. If the wall hole is to the side of the indoor unit, remove the plastic knock-out panel from that side of the unit. This will create a slot through which your piping can exit the unit. Use needle nose pliers if the plastic panel is too difficult to remove by hand.



Knock-out Panel

3. If existing connective piping is already embedded in the wall, proceed directly to the **Connect drain hose** step. If there is no embedded piping, connect the indoor unit's refrigerant piping to the connective piping that will join the indoor and outdoor units. Refer to the Refrigerant Piping Connection section of this manual for detailed instructions.

Note on piping angle:



Refrigerant piping can exit the indoor unit from four different angles: Left-hand side, Right-hand side, Left rear, Right rear.

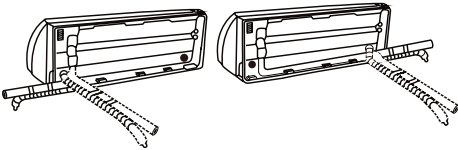

Warning:



Be extremely careful not to dent or damage the piping while bending them away from the unit. Any dents in the piping will affect the unit's performance.

Step 5: Connect drain hose

By default, the drain hose is attached to the left-hand side of unit (when you're facing the back of the unit). However, it can also be attached to the right-hand side. To ensure proper drainage, attach the drain hose on the same side that your refrigerant piping exits the unit. Attach drain hose extension (purchased separately) to the end of drain hose.

- Wrap the connection point firmly with Teflon tape to ensure a good seal and to prevent leaks.
- For the portion of the drain hose that will remain indoors, wrap it with foam pipe insulation to prevent condensation.
- Remove the air filter and pour a small amount of water into the drain pan to make sure that water flows from the unit smoothly.

A note on drain hose placement:

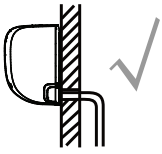

Make sure to arrange the drain hose according to the following figures.

**Correct**

Make sure there are no kinks or dent in drain hose to ensure proper drainage.

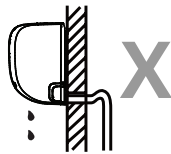
**Not correct**

Kinks in the drain hose will create water traps.

**Not correct**

Kinks in the drain hose will create water traps.

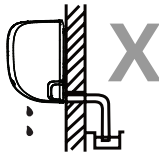
**Not correct**

Do not place the end of the drain hose in water or in containers that collect water. This will prevent proper drainage.

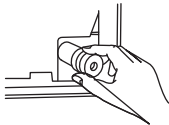
Plug the unused drain hole

To prevent unwanted leaks you must plug the unused drain hole with the rubber plug provided.

Before performing any electrical work, read these regulations

1. All wiring must comply with local and national electrical codes, regulations and must be installed by a licensed electrician.
2. All electrical connections must be made according to the Electrical Connection Diagram located on the panels of the indoor and outdoor units.
3. If there is a serious safety issue with the power supply, stop work immediately. Explain your reasoning to the client, and refuse to install the

unit until the safety issue is properly resolved.

4. Power voltage should be within 90-110% of rated voltage. Insufficient power supply can cause malfunction, electrical shock, or fire.
5. If connecting power to fixed wiring, a surge protector and main power switch should be installed.
6. If connecting power to fixed wiring, a switch or circuit breaker that disconnects all poles and has a contact separation of at least 1/8in (3mm) must be incorporated in the fixed wiring. The qualified technician must use an approved circuit breaker or switch.
7. Only connect the unit to an individual branch circuit outlet. Do not connect another appliance to that outlet.
8. Make sure to properly ground the air conditioner.
9. Every wire must be firmly connected. Loose wiring can cause the terminal to overheat, resulting in product malfunction and possible fire.
10. Do not let wires touch or rest against refrigerant tubing, the compressor, or any moving parts within the unit.
11. If the unit has an auxiliary electric heater, it must be installed at least 1 meter (40in) away from any combustible materials.
12. To avoid getting an electric shock, never touch the electrical components soon after the power supply has been turned off. After turning off the power, always wait 10 minutes or more before you touch the electrical components.

Warning:

Before performing any electrical or wiring work, turn off the main power to the system.

Step 6: Connect signal and power cables

The signal cable enables communication between the indoor and outdoor units. You must first choose the right cable size before preparing it for connection.

Cable types

- **Indoor power cable** (if applicable): HO5W-F or H05V2V2-F
- **Outdoor power cable:** H07RN-F or H05RN-F
- **Signal cable:** HO7RN-F



Note: In North America, choose the cable type according to the local electrical codes and regulations.

Minimum cross-sectional area of power and signal cables (for reference) (not applicable for North America)

Rated current of appliance (A)	Nominal cross-sectional area (mm ²)
> 3 and ≤ 6	0.75
> 6 and ≤ 10	1
> 10 and ≤ 16	1.5
> 16 and ≤ 25	2.5
> 25 and ≤ 32	4
> 32 and ≤ 40	6

Choose the right cable size

The size of the power supply cable, signal cable, fuse, and switch needed is determined by the maximum current of the unit. The maximum current is indicated on the nameplate located on the side panel of the unit.



Note: In North America, please choose the right cable size according to the minimum circuit ampacity indicated on the nameplate of the unit.

**Warning:**

All wiring must be performed strictly in accordance with the wiring diagram located on the back of the indoor unit's front panel.

1. Open front panel of the indoor unit.
2. Using a screwdriver, open the wire box cover on the right side of the unit. This will reveal the terminal block.

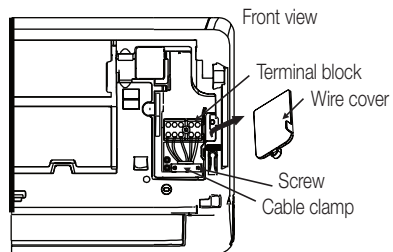

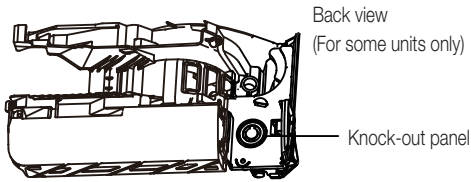
**Note:**

- For the units with conduit tube to connect the cable, remove the big plastic knock-out panel to create a slot through which the conduit tube can be installed.
- For the units with five-core cable, remove the middle small plastic knock-out panel to create a slot through which the cable can exit.
- Use needle nose pliers if the plastic panel is too difficult to remove by hand.



3. Unscrew the cable clamp below the terminal block and place it to the side.
4. Facing the back of the unit, remove the plastic panel on the bottom left-hand side.
5. Feed the signal wire through this slot, from the back of the unit to the front.
6. Facing the front of the unit, connect the wire according to the indoor unit's wiring diagram, connect the u-lug and firmly screw each wire to its corresponding terminal.

Warning:

Do not mix up live and null wires



This is dangerous, and can cause the air conditioning unit to malfunction.

7. After checking to make sure every connection is secure, use the cable clamp to fasten the signal cable to the unit. Screw the cable clamp down tightly.
8. Replace the wire cover on the front of the unit, and the plastic panel on the back.

**Note about wiring:**

The wiring connection process may differ slightly between units and regions.

Step 7: Wrapping and cables

Before passing the piping, drain hose, and the signal cable through the wall hole, you must bundle them together to save space, protect them, and insulate them (Not applicable in North America).

1. Bundle the drain hose, refrigerant pipes, and signal cable as shown below:

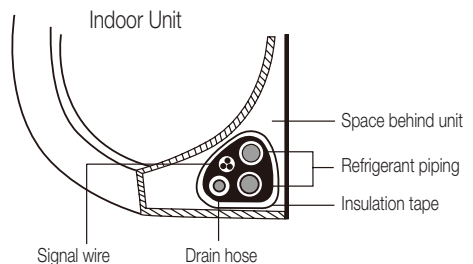

8 Indoor unit installation

Drain hose must be on bottom

Make sure that the drain hose is at the bottom of the bundle. Putting the drain hose at the top of the bundle can cause the drain pan to overflow, which can lead to fire or water damage.

Do not intertwine signal cable with other wires

While bundling these items together, do not intertwine or cross the signal cable with any other wiring.

2. Using adhesive vinyl tape, attach the drain hose to the underside of the refrigerant pipes.
3. Using insulation tape, wrap the signal wire, refrigerant pipes, and drain hose tightly together. Double-check that all items are bundled.

Do not wrap ends of piping

When wrapping the bundle, keep the ends of the piping unwrapped. You need to access them to test for leaks at the end of the installation process (refer to **Electrical checks and leak checks** section of this manual).

Step 8: Mount indoor unit

If you installed new connective piping to the outdoor unit, do the following:

1. If you have already passed the refrigerant piping through the hole in the wall, proceed to Step 4.
2. Otherwise, double-check that the ends of the refrigerant pipes are sealed to prevent dirt or foreign materials from entering the pipes.
3. Slowly pass the wrapped bundle of refrigerant pipes, drain hose, and signal wire through the hole in the wall.
4. Hook the top of the indoor unit on the upper hook of the mounting plate.
5. Check that unit is hooked firmly on mounting by applying slight pressure to the left and right-hand sides of the unit. The unit should not jiggle or shift.
6. Using even pressure, push down on the bottom half of the unit. Keep pushing down until the unit snaps onto the hooks along the bottom of the mounting plate.
7. Again, check that the unit is firmly mounted by applying slight pressure to the left and the right-hand sides of the unit.

8 Indoor unit installation

If refrigerant piping is already embedded in the wall, do the following:

1. Hook the top of the indoor unit on the upper hook of the mounting plate.
2. Use a bracket or wedge to prop up the unit, giving you enough room to connect the refrigerant piping, signal cable, and drain hose.

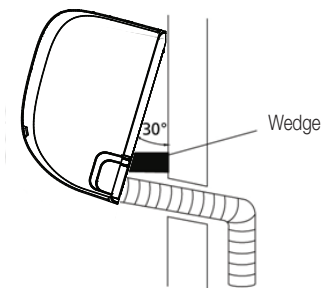

3. Connect drain hose and refrigerant piping (refer to **Refrigerant piping connection** section of this manual for instructions).
4. Keep pipe connection point exposed to perform the leak test (refer to **Electrical checks and leak checks** section of this manual).
5. After the leak test, wrap the connection point with insulation tape.
6. Remove the bracket or wedge that is propping up the unit.
7. Using even pressure, push down on the bottom half of the unit. Keep pushing down until the unit snaps onto the hooks along the bottom of the mounting plate.

Unit is adjustable

Keep in mind that the hooks on the mounting plate are smaller than the holes on the back of the unit. If you find that you don't have ample room to connect embedded pipes to the indoor unit, the unit can be adjusted left or right by about 30-50mm (1.18-1.96in), depending on the model.

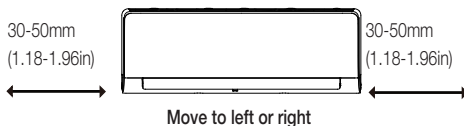

Install the unit by following local codes and regulations, there may be differ slightly between different regions.

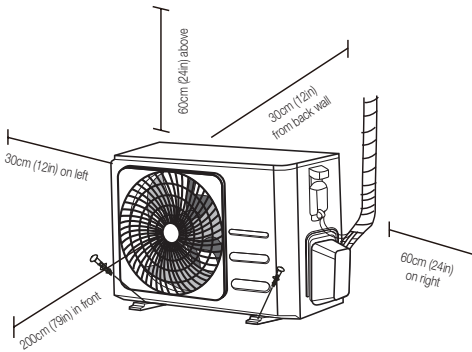

9.1 Installation instructions — outdoor unit

Step 1: Select installation location

Before installing the outdoor unit, you must choose an appropriate location. The following are standards that will help you choose an appropriate location for the unit.

Proper installation locations meet the following standards:

- Meets all spatial requirements shown in Installation Space Requirements above.
- Good air circulation and ventilation
- Firm and solid—the location can support the unit and will not vibrate
- Noise from the unit will not disturb others
- Protected from prolonged periods of direct sunlight or rain
- Where snowfall is anticipated, raise the unit above the base pad to prevent ice buildup and coil damage. Mount the unit high enough to be above the average accumulated area snowfall. The minimum height must be 18 inches

Do not install unit in the following locations:

- Near an obstacle that will block air inlets and outlets
- Near a public street, crowded areas, or where noise from the unit will disturb others
- Near animals or plants that will be harmed by hot air discharge
- Near any source of combustible gas
- In a location that is exposed to large amounts of dust
- In a location exposed to a excessive amounts of salty air

Special considerations for extreme weather

If the unit is exposed to heavy wind:

Install unit so that air outlet fan is at a 90° angle to the direction of the wind. If needed, build a barrier in front of the unit to protect it from extremely heavy winds.

See Figures below.

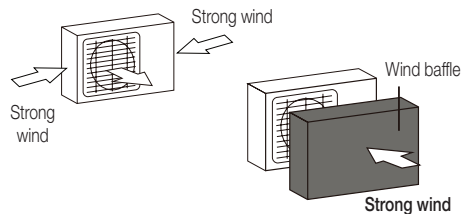

If the unit is frequently exposed to heavy rain or snow:

Build a shelter above the unit to protect it from the rain or snow. Be careful not to obstruct air flow around the unit.

If the unit is frequently exposed to salty air (seaside):

Use outdoor unit that is specially designed to resist corrosion.

Step 2: Install drain joint (heat pump unit only)

Before bolting the outdoor unit in place, you must install the drain joint at the bottom of the unit. Note that there are two different types of drain joints depending on the type of outdoor unit.

If the drain joint comes with a rubber seal (see Fig. A), do the following:

1. Fit the rubber seal on the end of the drain joint that will connect to the outdoor unit.
2. Insert the drain joint into the hole in the base pan of the unit.
3. Rotate the drain joint 90° until it clicks in place facing the front of the unit.
4. Connect a drain hose extension (not included) to the drain joint to redirect water from the unit during heating mode.

If the drain joint doesn't come with a rubber seal (see Fig. B), do the following:

1. Insert the drain joint into the hole in the base pan of the unit. The drain joint will click in place.
2. Connect a drain hose extension (not included) to the drain joint to redirect water from the unit during heating mode.

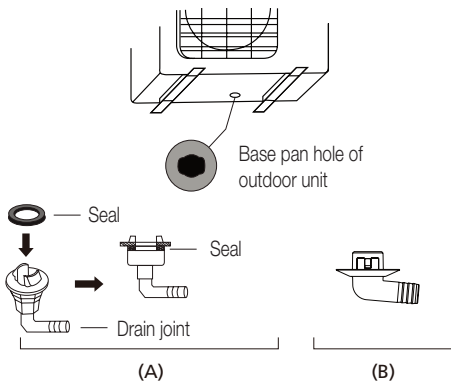
**In cold climates:**

In cold climates, make sure that the drain hose is as vertical as possible to ensure swift water drainage. If water drains too slowly, it can freeze in the hose and flood the unit.

Step 3: Anchor outdoor unit

The outdoor unit can be anchored to the ground or to a wall-mounted bracket with bolt(M10). Prepare the installation base of the unit according to the dimensions below.

Unit mounting dimensions

The following is a list of different outdoor unit sizes and the distance between their mounting feet. Prepare the installation base of the unit according to the dimensions below.

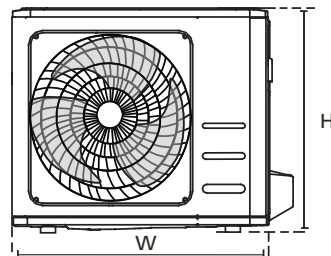
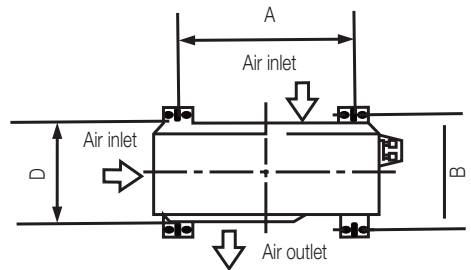

Outdoor unit dimensions (mm)	Mounting dimensions	
	W×H×D	Distance A (mm)
681x434x285 (26.8"x17.1"x11.2")	460 (18.1")	292 (11.5")
700x550x270 (27.5"x21.6"x10.6")	450 (17.7")	260 (10.2")
700x550x275 (27.5"x21.6"x10.8")	450 (17.7")	260 (10.2")
720x495x270 (28.3"x19.5"x10.6")	452 (17.8")	255 (10.0")
728x555x300 (28.7"x21.8"x11.8")	452 (17.8")	302(11.9")
765x555x303 (30.1"x21.8"x11.9")	452 (17.8")	286(11.3")
770x555x300 (30.3"x21.8"x11.8")	487 (19.2")	298 (11.7")
805x554x330 (31.7"x21.8"x12.9")	511 (20.1")	317 (12.5")
800x554x333 (31.5"x21.8"x13.1")	514 (20.2")	340 (13.4")
845x702x363 (33.3"x27.6"x14.3")	540 (21.3")	350 (13.8")
890x673x342 (35.0"x26.5"x13.5")	663 (26.1")	354 (13.9")
946x810x420 (37.2"x31.9"x16.5")	673 (26.5")	403 (15.9")
946x810x410 (37.2"x31.9"x16.1")	673 (26.5")	403 (15.9")

If you will install the unit on the ground or on a concrete mounting platform, do the following:

1. Mark the positions for four expansion bolts based on dimensions chart.
2. Pre-drill holes for expansion bolts.
3. Place a nut on the end of each expansion bolt.
4. Hammer expansion bolts into the pre-drilled holes.
5. Remove the nuts from expansion bolts, and place outdoor unit on bolts.
6. Put washer on each expansion bolt, then replace the nuts.
7. Using a wrench, tighten each nut until snug.



Warning:

When drilling into concrete, eye protection is recommended at all times.

If you will install the unit on a wall-mounted bracket, do the following:



Warning:

Make sure that the wall is made of solid brick, concrete, or of similarly strong material. **The wall must be able to support at least four times the weight of the unit.**

1. Mark the position of bracket holes based on dimensions chart.
2. Pre-drill the holes for the expansion bolts.
3. Place a washer and nut on the end of each expansion bolt.

4. Thread expansion bolts through holes in mounting brackets, put mounting brackets in position, and hammer expansion bolts into the wall.
5. Check that the mounting brackets are level.
6. Carefully lift unit and place its mounting feet on brackets.
7. Bolt the unit firmly to the brackets.
8. If allowed, install the unit with rubber gaskets to reduce vibrations and noise.

Step 4: Connect signal and power cables

The outside unit's terminal block is protected by an electrical wiring cover on the side of the unit. A comprehensive wiring diagram is printed on the inside of the wiring cover.

Warning:



Before performing any electrical or wiring work, turn off the main power to the system.

1. Prepare the cable for connection:

Use the right cable

Please choose the right cable refer to “**Cable types**” in page 37.

Choose the right cable size

The size of the power supply cable, signal cable, fuse, and switch needed is determined by the maximum current of the unit. The maximum current is indicated on the nameplate located on the side panel of the unit.



Note: In North America, please choose the right cable size according to the Minimum Circuit Ampacity indicated on the nameplate of the unit.

- a. Using wire strippers, strip the rubber jacket from both ends of cable to reveal about 40mm (1.57in) of the wires inside.
- b. Strip the insulation from the ends of the wires.
- c. Using a wire crimper, crimp u-lugs on the ends of the wires.

Pay attention to live wire

While crimping wires, make sure you clearly distinguish the Live (“L”) Wire from other wires.

Warning:



All wiring work must be performed strictly in accordance with the wiring diagram located inside of wire cover of the outdoor unit.

2. Unscrew the electrical wiring cover and remove it.
3. Unscrew the cable clamp below the terminal block and place it to the side.
4. Connect the wire according to the wiring diagram, and firmly screw the u-lug of each wire to its corresponding terminal.
5. After checking to make sure every connection is secure, loop the wires around to prevent rain water from flowing into the terminal.
6. Using the cable clamp, fasten the cable to the unit. Screw the cable clamp down tightly.

9 Outdoor unit installation

7. Insulate unused wires with PVC electrical tape. Arrange them so that they do not touch any electrical or metal parts.
8. Replace the wire cover on the side of the unit, and screw it in place.

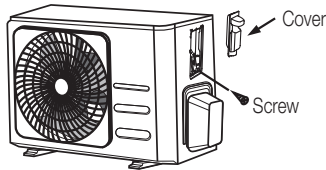

5. Ground the unit in accordance with local codes.
6. Be sure to size each wire allowing several inches longer than the required length for wiring.
7. Use lock nuts to secure the conduit tubes.

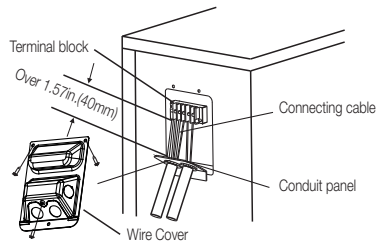

Note: If the cable clamp looks like the following, please select the appropriate through-hole according to the diameter of the wire.

Please select the appropriate through-hole according to the diameter of the wire.

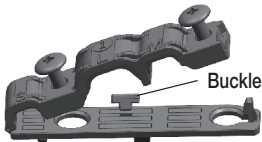

Three size hole: small, large, medium

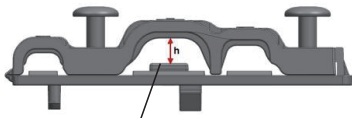

When the cable is not fasten enough, use the buckle to prop it up, so it can be clamped tightly.

In North America

1. Remove the wire cover from the unit by loosening the 3 screws.
2. Dismount caps on the conduit panel.
3. Temporarily mount the conduit tubes (not included) on the conduit panel.
4. Properly connect both the power supply and low voltage lines to the corresponding terminals on the terminal block.

10 Refrigerant piping connection

When connecting refrigerant piping, **do not** let substances or gases other than the specified refrigerant enter the unit. The presence of other gases or substances will lower the unit's capacity, and can cause abnormally high pressure in the refrigeration cycle. This can cause explosion and injury.



Note on pipe length:

The length of refrigerant piping will affect the performance and energy efficiency of the unit. Nominal efficiency is tested on units with a pipe length of 5 meters (16.5ft) (In North America, the standard pipe length is 7.5m (25')). A minimum pipe run of 3 metres is required to minimise vibration & excessive noise. In special tropical area, for the R290 refrigerant models, no refrigerant can be added and the maximum length of refrigerant pipe should not exceed 10 meters (32.8ft).

Refer to the table below for specifications on the maximum length and drop height of piping.

Maximum length and drop height of refrigerant piping per unit model

Model	Capacity (BTU/h)	Max. length (m)	Max. drop height (m)
R410A, R32 Inverter split air conditioner	< 15,000	25 (82ft)	10 (33ft)
	≥15,000 and < 24,000	30 (98.5ft)	20 (66ft)
	≥24,000 and < 36,000	50 (164ft)	25 (82ft)
R22 Fixed-speed split air conditioner	< 18,000	10 (33ft)	5 (16ft)
	≥18,000 and < 21,000	15 (49ft)	8 (26ft)
	≥21,000 and < 35,000	20 (66ft)	10 (33ft)
R410A, R32 Fixed-speed split Air conditioner	< 18,000	20 (66ft)	8 (26ft)
	≥18,000 and < 36,000	25 (82ft)	10 (33ft)

10 Refrigerant piping connection

10.1 Connection instructions – refrigerant piping

Step 1: Cut pipes

When preparing refrigerant pipes, take extra care to cut and flare them properly. This will ensure efficient operation and minimize the need for future maintenance.

1. Measure the distance between the indoor and outdoor units.
2. Using a pipe cutter, cut the pipe a little longer than the measured distance.
3. Make sure that the pipe is cut at a perfect 90° angle.

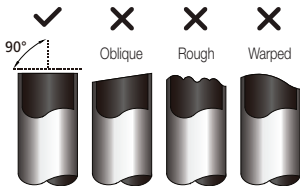

Do not deform pipe while cutting:



Be extra careful not to damage, dent, or deform the pipe while cutting. This will drastically reduce the heating efficiency of the unit.

Step 2: Remove burrs

Burrs can affect the air-tight seal of refrigerant piping connection. They must be completely removed.

1. Hold the pipe at a downward angle to prevent burrs from falling into the pipe.
2. Using a reamer or deburring tool, remove all burrs from the cut section of the pipe.

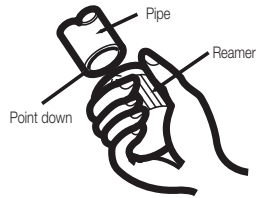

Step 3: Flare pipe ends

Proper flaring is essential to achieve an airtight seal.

1. After removing burrs from cut pipe, seal the ends with PVC tape to prevent foreign materials from entering the pipe.
2. Sheath the pipe with insulating material.
3. Place flare nuts on both ends of pipe. Make sure they are facing in the right direction, because you can't put them on or change their direction after flaring.

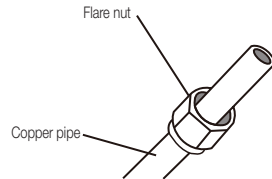

4. Remove PVC tape from ends of pipe when ready to perform flaring work.
5. Clamp flare form on the end of the pipe. The end of the pipe must extend beyond the edge of the flare form in accordance with the dimensions shown in the table below.

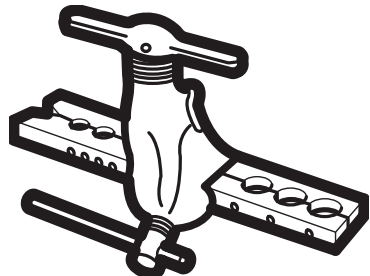

10 Refrigerant piping connection

Piping extension beyond flare form

Outer diameter of pipe (mm)	A (mm)	
	Min.	Max.
Ø 6.35 (Ø 0.25")	0.7 (0.0275")	1.3 (0.05")
Ø 9.52 (Ø 0.375")	1.0 (0.04")	1.6 (0.063")
Ø 12.7 (Ø 0.5")	1.0 (0.04")	1.8 (0.07")
Ø 16 (Ø 0.63")	2.0 (0.078")	2.2 (0.086")
Ø 19 (Ø 0.75")	2.0 (0.078")	2.4 (0.094")

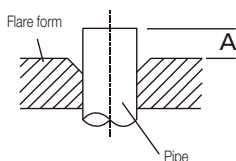

- Place flaring tool onto the form.
- Turn the handle of the flaring tool clockwise until the pipe is fully flared.
- Remove the flaring tool and flare form, then inspect the end of the pipe for cracks and even flaring.

Step 4: Connect pipes

When connecting refrigerant pipes, be careful not to use excessive torque or to deform the piping in any way. You should first connect the low-pressure pipe, then the high-pressure pipe.

Minimum bend radius

When bending connective refrigerant piping, the minimum bending radius is 10 cm.

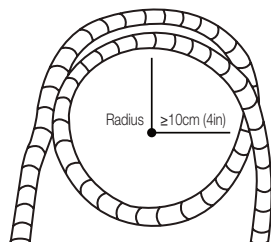

Instructions for connecting piping to indoor unit

- Align the center of the two pipes that you will connect.

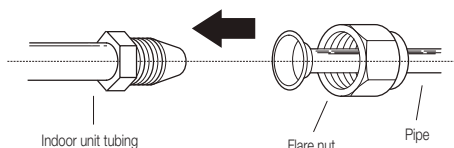

- Tighten the flare nut as tightly as possible by hand.
- Using a spanner, grip the nut on the unit tubing.
- While firmly gripping the nut on the unit tubing, use a torque wrench to tighten the flare nut according to the torque values in the **Torque requirements** table below. Loosen the flaring nut slightly, then tighten again.

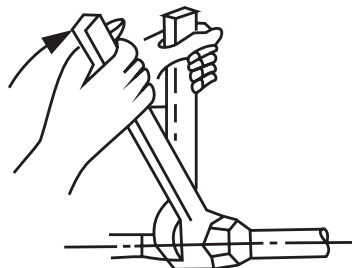

10 Refrigerant piping connection

Torque requirements

Outer diameter of pipe (mm)	Tightening torque (N•cm)	Flare dimension(B) (mm)	Flare shape
Ø 6.35 (Ø 0.25")	18~20 (180~200kgf.cm)	8.4~8.7 (0.33~0.34")	
Ø 9.52 (Ø 0.375")	32~39 (320~390kgf.cm)	13.2~13.5 (0.52~0.53")	
Ø 12.7 (Ø 0.5")	49~59 (490~590kgf.cm)	16.2~16.5 (0.64~0.65")	
Ø 16 (Ø 0.63")	57~71 (570~710kgf.cm)	19.2~19.7 (0.76~0.78")	
Ø 19 (Ø 0.75")	67~101 (670~1010kgf.cm)	23.2~23.7 (0.91~0.93")	

Do not use excessive torque:



Excessive force can break the nut or damage the refrigerant piping. You must not exceed torque requirements shown in the table above.

- While firmly gripping the body of the valve, use a torque wrench to tighten the flare nut according to the correct torque values.
- Loosen the flaring nut slightly, then tighten again.
- Repeat Steps 3 to 6 for the remaining pipe.

10.2 Instructions for connecting piping to outdoor unit

- Unscrew the cover from the packed valve on the side of the outdoor unit.
- Remove protective caps from ends of valves.
- Align flared pipe end with each valve, and tighten the flare nut as tightly as possible by hand.
- Using a spanner, grip the body of the valve. Do not grip the nut that seals the service valve.

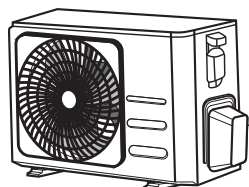

Valve cover

Use spanner to grip main body of valve:



Torque from tightening the flare nut can snap off other parts of valve.

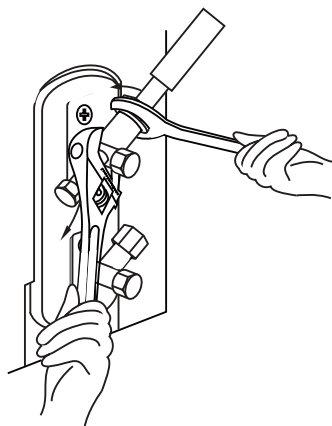

11 Air evacuation

11.1 Preparations and precautions

Air and foreign matter in the refrigerant circuit can cause abnormal rises in pressure, which can damage the air conditioner, reduce its efficiency, and cause injury. Use a vacuum pump and manifold gauge to evacuate the refrigerant circuit, removing any non-condensable gas and moisture from the system.

Evacuation should be performed upon initial installation and when unit is relocated.

Before performing evacuation

- Check to make sure the connective pipes between the indoor and outdoor units are connected properly.
- Check to make sure all wiring is connected properly.

11.2 Evacuation instructions

1. Connect the charge hose of the manifold gauge to service port on the outdoor unit's low pressure valve.
2. Connect another charge hose from the manifold gauge to the vacuum pump.
3. Open the Low Pressure side of the manifold gauge. Keep the High Pressure side closed.
4. Turn on the vacuum pump to evacuate the system.
5. Run the vacuum for at least 15 minutes, or until the Compound Meter reads -76cmHg (-10^5Pa).

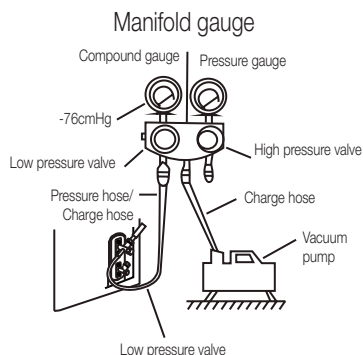

6. Close the Low Pressure side of the manifold gauge, and turn off the vacuum pump.
7. Wait for 5 minutes, then check that there has been no change in system pressure.
8. If there is a change in system pressure, refer to Gas Leak Check section for information on how to check for leaks. If there is no change in system pressure, unscrew the cap from the packed valve (high pressure valve). Insert hexagonal wrench into the packed valve (high pressure valve) and open the valve by turning the wrench in a $1/4$ counterclockwise turn. Listen for gas to exit the system, then close the valve after 5 seconds.
9. Watch the Pressure Gauge for one minute to make sure that there is no change in pressure. The Pressure Gauge should read slightly higher than atmospheric pressure.
10. Remove the charge hose from the service port.

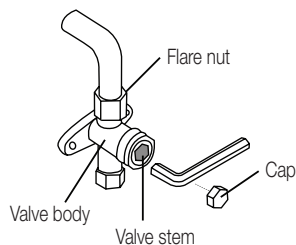

11 Air evacuation

- Using hexagonal wrench, fully open both the high pressure and low pressure valves.
- Tighten valve caps on all three valves (service port, high pressure, low pressure) by hand. You may tighten it further using a torque wrench if needed.

Open valve stems gently:



When opening valve stems, turn the hexagonal wrench until it hits against the stopper. Do not try to force the valve to open further.

11.3 Note on adding refrigerant

Some systems require additional charging depending on pipe lengths. The standard pipe length varies according to local regulations. For example, in North America, the standard pipe length is 7.5m (25'). In other areas, the standard pipe length is 5m (16'). The refrigerant should be charged from the service port on the outdoor unit's low pressure valve. The additional refrigerant to be charged can be calculated using the following formula:

Additional refrigerant per pipe length

Connective pipe length (m)	Air purging method	Additional refrigerant	
≤ Standard pipe length	Vacuum pump	N/A	
> Standard pipe length	Vacuum pump	Liquid side: Ø 6.35 (ø 0.25")	Liquid side: Ø 9.52 (ø 0.375")
		R32: (Pipe length – standard length) x 12g/m (Pipe length – standard length) x 0.13oz/ft	R32: (Pipe length – standard length) x 24g/m (Pipe length – standard length) x 0.26oz/ft
		R290: (Pipe length – standard length) x 10g/m (Pipe length – standard length) x 0.10oz/ft	R290: (Pipe length – standard length) x 18g/m (Pipe length – standard length) x 0.19oz/ft
		R410A: (Pipe length – standard length) x 15g/m (Pipe length – standard length) x 0.16oz/ft	R410A: (Pipe length – standard length) x 30g/m (Pipe length – standard length) x 0.32oz/ft
		R22: (Pipe length – standard length) x 20g/m (Pipe length – standard length) x 0.21oz/ft	R22: (Pipe length – standard length) x 40g/m (Pipe length – standard length) x 0.42oz/ft

For R290 refrigerant unit, the total amount of refrigerant to be charged is no more than: 387g (<=9000Btu/h), 447g (>9000Btu/h and <=12000Btu/h), 547g (>12000Btu/h and <=18000Btu/h), 632g (>18000Btu/h and <=24000Btu/h).



Warning:

Do not mix refrigerant types.

12 Electrical and gas leak checks

12.1 Before test run

Only perform test run after you have completed the following steps:

- **Electrical safety checks** — Confirm that the unit's electrical system is safe and operating properly
- **Gas leak checks** — Check all flare nut connections and confirm that the system is not leaking
- Confirm that gas and liquid (high and low pressure) valves are fully open

12.2 Electrical safety checks

After installation, confirm that all electrical wiring is installed in accordance with local and national regulations, and according to the Installation Manual.

12.2.1 Before test run

Check grounding work

Measure grounding resistance by visual detection and with grounding resistance tester. Grounding resistance must be less than 0.1Ω .



Note: This may not be required for some locations in North America.

12.2.2 During test run

Check for electrical leakage

During the **Test run**, use an electroprobe and multimeter to perform a comprehensive electrical leakage test.

If electrical leakage is detected, turn off the unit immediately and call a licensed electrician to find and resolve the cause of the leakage.



Note: This may not be required for some locations in North America.



Warning - risk of electric shock

All wiring must comply with local and national electrical codes, and must be installed by a licensed electrician.

12 Electrical and gas leak checks

12.3 Gas leak checks

There are two different methods to check for gas leaks.

Soap and water method

Using a soft brush, apply soapy water or liquid detergent to all pipe connection points on the indoor unit and outdoor unit. The presence of bubbles indicates a leak.

Leak detector method

If using leak detector, refer to the device's operation manual for proper usage instructions.

After performing gas leak checks

After confirming that the all pipe connection points Do not leak, replace the valve cover on the outside unit.

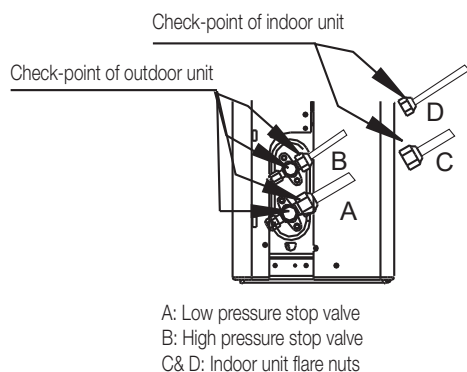

13 Test Run

13.1 Test run instructions

You should perform the **Test run** for at least 30 minutes.

1. Connect power to the unit.
2. Press the **ON/OFF** button on the remote controller to turn it on.
3. Press the **MODE** button to scroll through the following functions, one at a time:
 - COOL — Select lowest possible temperature
 - HEAT — Select highest possible temperature
4. Let each function run for 5 minutes, and perform the following checks:

List of checks to perform	Pass/Fail	
No electrical leakage		
Unit is properly grounded		
All electrical terminals properly covered		
Indoor and outdoor units are solidly installed		
All pipe connection points do not leak	Outdoor (2):	Indoor (2):
Water drains properly from drain hose		
All piping is properly insulated		
Unit performs COOL function properly		
Unit performs HEAT function properly		
Indoor unit louvers rotate properly		
Indoor unit responds to remote controller		

Double-check pipe connections

During operation, the pressure of the refrigerant circuit will increase. This may reveal leaks that

were not present during your initial leak check. Take time during the Test Run to double-check that all refrigerant pipe connection points do not have leaks. Refer to **Gas leak check** section for instructions.

5. After the Test run is successfully completed, and you confirm that all checks points in List of Checks to Perform have PASSED, do the following:
 - a. Using remote control, return unit to normal operating temperature.
 - b. Using insulation tape, wrap the indoor refrigerant pipe connections that you left uncovered during the indoor unit installation process.

If ambient temperature is below 16°C (60°F)

You can't use the remote controller to turn on the COOL function when the ambient temperature is below 16°C. In this instance, you can use the **Manual control** button to test the COOL function.

1. Lift the front panel of the indoor unit, and raise it until it clicks in place.
2. The **Manual control** button is located on the right-hand side of the unit. Press it 2 times to select the COOL function.
3. Perform Test Run as normal.

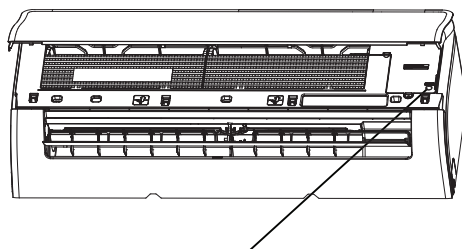

Manual control button

14 European disposal guideline

This appliance contains refrigerant and other potentially hazardous materials. When disposing of this appliance, the law requires special collection and treatment, **Do not** dispose of this product as household waste or unsorted municipal waste.



When disposing of this appliance, you have the following options:

- Dispose of the appliance at designated municipal electronic waste collection facility.
- When buying a new appliance, the retailer will take back the old appliance free of charge.
- The manufacturer will take back the old appliance free of charge.
- Sell the appliance to certified scrap metal dealers.

This symbol indicates that this product shall not be disposed with other household wastes at the end of its service life. Used device must be returned to official collection point for recycling of electrical and electronic devices. To find these collection systems please contact to your local authorities or retailer where the product was purchased. Each household performs important role in recovering and recycling of old appliance. Appropriate disposal of used appliance helps prevent potential negative consequences for the environment and human health.



Special notice: Disposing of this appliance in the forest or other natural surroundings endangers your health and is bad for the environment. Hazardous substances may leak into the ground water and enter the food chain.

15 Installation instructions

15.1 F-Gas instruction

This product contains fluorinated greenhouse gases.

The fluorinated greenhouse gases are contained in hermetically sealed equipment.

Installs, services, maintains, repairs, checks for leaks or decommissions equipment and product recycling should be carried out by natural persons that hold relevant certificates.

If the system has a leakage detection system installed, leakage checks should be performed at least every 12 months, make sure system operate properly.

If product must be performed leakage checks, it should specify Inspection cycle, establish and save records of leakage checks.



Note: For hermetically sealed equipment, local air conditioner, window air conditioner and dehumidifier, if CO₂ equivalent of fluorinated greenhouse gases is less than 10 tonnes, it should not perform leakage checks.

16 Specifications

BBFDA

Model name	Indoor unit	BBFDA 070	BBFDA 090	BBFDA 120	BBFDA 180	BBFDA 240
	Outdoor unit	BBFDA 071	BBFDA 091	BBFDA 121	BBFDA 181	BBFDA 241
Refrigerant		R410A	R410A	R410A	R410A	R410A
Total Refrigerant Amount (g)		630	650	650	1140	1650
Anti-Electric		Class I	Class I	Class I	Class I	Class I
Climate Class		T1	T1	T1	T1	T1
Heating Type		Heat Pump	Heat Pump	Heat Pump	Heat Pump	Heat Pump
Power Supply Connection		Indoor	Indoor	Indoor	Indoor	Outdoor
Cooling Capacity (Btu/h) [T1]		7800	9000	12000	18000	24000
Cooling Capacity (Btu/h) [T3]		–	–	–	–	–
Cooling Capacity (W) [T1]		2286	2638	3517	5275	7034
Cooling Capacity (W) [T3]		–	–	–	–	–
Heating Capacity (Btu/h)		7800	9500	12000	18000	25000
Heating Capacity (W)		2286	2784	3517	5275	7327
Energy Efficiency Cooling [T1]		3.21	3.21	3.21	3.21	3.21
Energy Efficiency Cooling [T3]		–	–	–	–	–
Energy Efficiency Heating (W/W)		3.61	3.61	3.61	3.61	3.61
Energy Level-Cooling		–	–	–	–	–
Energy Level-Heating		–	–	–	–	–
Annual Energy Consumption (kWh)		356	411	548	822	1096
Power of Electric Heater (W)		–	–	–	–	–
Cooling Power Input (W) [T1]		712	821	1096	1643	2191
Cooling Power Input (W) [T3]		–	–	–	–	–
Heating Power Input (W)		633	771	974	1461	2030
Voltage/Frequency (V/Hz)		220-240V~ 50Hz,1Ph	220-240V~ 50Hz,1Ph	220-240V~ 50Hz,1Ph	220-240V~ 50Hz,1Ph	220-240V~ 50Hz,1Ph
Cooling Running Current (A) [T1]		3.1	3.6	4.8	7.1	9.5
Cooling Running Current (A) [T3]		–	–	–	–	–
Heating Running Current (A)		2.8	3.4	4.2	6.4	8.8
Noise Pressure Level - Indoor Unit (dBA)		40/35.5/26.5	41/36/29.5	41/36/28.5	44.5/38.5/30	48.5/42/39
Noise Pressure Level - Outdoor Unit (dBA)		54	55	55	58.5	59

16 Specifications

Model name	Indoor unit	BBFDA 070	BBFDA 090	BBFDA 120	BBFDA 180	BBFDA 240
	Outdoor unit	BBFDA 071	BBFDA 091	BBFDA 121	BBFDA 181	BBFDA 241
Air flow volume (m3/h)		530/450/350	537/474/337	570/500/380	820/545/455	1121/997/911
Rated Power Input-EN 60335(W)		1150	1100	1750	2950	3000
Rated Current Input-EN 60335(A)		6.7	7	9.0	15.5	16
Indoor unit Resistance Class		IPX0	IPX0	IPX0	IPX0	IPX0
Outdoor unit Resistance Class		IP24	IP24	IP24	IP24	IP24
High Pressure Pipe Diameter (mm)		6.35mm(1/4in)	6.35mm(1/4in)	6.35mm(1/4in)	6.35mm(1/4in)	9.52mm(3/8in)
Low Pressure Pipe Diameter (mm)		9.52mm(3/8in)	9.52mm(3/8in)	12.7mm(1/2in)	12.7mm(1/2in)	15.9mm(5/8in)
Max. elevation (m)		8	8	8	8	10
Max. pipe length (m)		10	20	20	20	25
Additional Gas Quantity (g/m)		15	15	15	15	30
Power Supply Cord specification (mm2)		3G1.5 mm2	3G1.5 mm2	3G1.5 mm2	3G1.5 mm2	3G2.5 mm2
Indoor & Outdoor Connection Cord (mm2)		5G1.0 mm2	5G1.0 mm2	3*1.5 mm2 2*0.75 mm2	3*1.5 mm2 2*0.75 mm2	4*1.0 mm2
Indoor Unit (WxHxD) mm		729x292x200	729x292x200	802x295x200	971x321x228	1082x337x234
Outdoor Unit (WxHxD) mm		720x495x270	720x495x270	720x495x270	765x555x303	890x673x342
Indoor Unit Net Weight (kg)		8.5	8.5	9.5	13	15
Outdoor Unit Net Weight (kg)		24.5	25	27.5	34.5	53

Note:

1. Specifications are standard values calculated based on rated operating conditions, They will vary in difference work condition.
2. Our company has quick technical improvements. There will be prior notice for any change of technical data. Please read nameplate on the air-conditioner.

Please refer to detail product information required in Regulation No 206/2012 from leaflet of Product Fiche.

16 Specifications

BBFDB

Model name	Indoor unit	BBFDB 070	BBFDB 090	BBFDB 120	BBFDB 180	BBFDB 240
	Outdoor unit	BBFDB 071	BBFDB 091	BBFDB 121	BBFDB 181	BBFDB 241
Refrigerant		R410A	R410A	R410A	R410A	R410A
Total Refrigerant Amount (g)		630	650	650	1140	1650
Anti-Electric		Class I	Class I	Class I	Class I	Class I
Climate Class		T1	T1	T1	T1	T1
Heating Type		Heat Pump	Heat Pump	Heat Pump	Heat Pump	Heat Pump
Power Supply Connection		Indoor	Indoor	Indoor	Indoor	Outdoor
Cooling Capacity (Btu/h) [T1]		8000	9000	12000	18000	24000
Cooling Capacity (Btu/h) [T3]		–	–	–	–	–
Cooling Capacity (W) [T1]		2345	2638	3517	5275	7034
Cooling Capacity (W) [T3]		–	–	–	–	–
Heating Capacity (Btu/h)		8000	9000	12000	18000	24000
Heating Capacity (W)		2345	2638	3517	5275	7034
Energy Efficiency Cooling [T1]		3.21	3.21	3.21	3.11	3.21
Energy Efficiency Cooling [T3]		–	–	–	–	–
Energy Efficiency Heating (W/W)		3.61	3.61	3.61	3.61	3.51
Energy Level-Cooling		–	–	–	–	–
Energy Level-Heating		–	–	–	–	–
Annual Energy Consumption (kWh)		365	411	548	848	1096
Power of Electric Heater (W)		–	–	–	–	–
Cooling Power Input (W) [T1]		730	822	1096	1696	2191
Cooling Power Input (W) [T3]		–	–	–	–	–
Heating Power Input (W)		649	731	974	1461	2004
Voltage/Frequency (V/Hz)		220-240V-50Hz,1Ph	220-240V-50Hz,1Ph	220-240V-50Hz,1Ph	220-240V-50Hz,1Ph	220-240V-50Hz,1Ph
Cooling Running Current (A) [T1]		3.3	3.6	5.0	7.3	9.5
Cooling Running Current (A) [T3]		–	–	–	–	–
Heating Running Current (A)		3.0	3.2	4.5	6.4	8.9
Noise Pressure Level - Indoor Unit (dBA)		40/35.5/26.5	41/36/29.5	41/36/28.5	44.5/38.5/30	48.5/42/39

16 Specifications

Model name	Indoor unit	BBFDB 070	BBFDB 090	BBFDB 120	BBFDB 180	BBFDB 240
	Outdoor unit	BBFDB 071	BBFDB 091	BBFDB 121	BBFDB 181	BBFDB 241
Noise Pressure Level - Outdoor Unit (dBA)		54	55	55	58.5	59
Air flow volume (m3/h)		530/450/350	537/474/337	570/500/380	820/545/455	1121/997/911
Rated Power Input-EN 60335(W)		1150	1100	1750	2950	3000
Rated Current Input-EN 60335(A)		6.7	7	9.0	15.5	16
Indoor unit Resistance Class		IPX0	IPX0	IPX0	IPX0	IPX0
Outdoor unit Resistance Class		IP24	IP24	IP24	IP24	IP24
High Pressure Pipe Diameter (mm)		6.35mm(1/4in)	6.35mm(1/4in)	6.35mm(1/4in)	6.35mm(1/4in)	9.52mm(3/8in)
Low Pressure Pipe Diameter (mm)		9.52mm(3/8in)	9.52mm(3/8in)	12.7mm(1/2in)	12.7mm(1/2in)	15.9mm(5/8in)
Max. elevation (m)		8	8	8	8	10
Max. pipe length (m)		10	20	20	20	25
Additional Gas Quantity (g/m)		15	15	15	15	30
Power Supply Cord specification (mm2)		3G1.5 mm2	3G1.5 mm2	3G1.5 mm2	3G1.5 mm2	3G2.5 mm2
Indoor & Outdoor Connection Cord (mm2)		5G1.0 mm2	5G1.0 mm2	3*1.5 mm2 2*0.75 mm2	3*1.5 mm2 2*0.75 mm2	4*1.0 mm2
Indoor Unit (WxHxD) mm		729x292x200	729x292x200	802x295x200	971x321x228	1082x337x234
Outdoor Unit (WxHxD) mm		720x495x270	720x495x270	720x495x270	765x555x303	890x673x342
Indoor Unit Net Weight (kg)		8.5	8.5	9.5	13	15
Outdoor Unit Net Weight (kg)		24.5	25	27.5	34.5	53

Note:

1. Specifications are standard values calculated based on rated operating conditions. They will vary in difference work condition.
2. Our company has quick technical improvements. There will be prior notice for any change of technical data. Please read nameplate on the air-conditioner.

Please refer to detail product information required in Regulation No 206/2012 from leaflet of Product Fiche.

Прво прочитајте го ова упатство за користење!

Почитуван кориснику,

Ви благодариме што избравте производ на Веко. Се надеваме дека ќе добиете најдобри резултати од производот бидејќи е произведен со висок квалитет и најсовремена технологија. Затоа, пред употребата внимателно прочитајте го целото упатство за користење и сите други придружни документи и чувајте го за понатамошна употреба. Ако производот го предадете на друг, дајте му го и ова упатството. Следете ги сите предупредувања и информации дадени во него.

Значење на симболите

Следниве симболи се користат во разни делови на упатството:

	Значајни информации или корисни совети за употребата.
--	---

	Предупредување за ситуации опасни по животот и имотот.
--	--

	Предупредување за дејства што не смее да се вршат.
--	--

	Предупредување за струен удар.
--	--------------------------------

	Овој симбол покажува дека се достапни информации, како што е прирачникот за работа или прирачниот за монтажа.
--	---

	Не прекривајте го.
--	--------------------

	Овој симбол значи дека упатството за работа треба внимателно да се прочита.
---	---

	Овој симбол значи дека персоналот за сервисирање треба да ракува со оваа опрема согласно прирачникот за монтажа.
---	--

 (За гас тип R32/R290)	Овој симбол значи дека овој апарат користи запаливо средство за ладење. Ако средството за ладење истече и е изложено на надворешен извор на палење, постои ризик од пожар.
---	--



Овој производ е произведен во модерни постројки со почит кон животната средина без нанесување штета на природата.

Истиот е во согласност со Регулативата за OEEО.



Не содржи PCB.

СОДРЖИНА

1	Безбедносни мерки на претпазливост	64
2	Спецификации и функции на единицата	75
2.1	Екран на внатрешната единица	75
2.2	Работна температура	76
2.3	Инвертер од поделен тип	76
2.4	Тип со непроменлива брзина	77
2.5	Други функции	77
2.6	Рачно управување (без далечински управувач)	80
2.7	Инсталирајте го комплетот HomeWhiz (безжичен модул)	81
3	Нега и одржување	82
3.1	Чистење на внатрешната единица	82
3.2	Чистење на филтерот за воздух	83
3.3	Одржување – долги периоди без употреба	84
3.4	Одржување – проверка пред почеток на сезоната	85
4	Решавање проблеми	86
4.1	Вообичаени проблеми	86
5	Додатоци	92
6	Резиме на монтажата – внатрешна единица	94
7	Делови на единицата	95
8	Монтажа на внатрешната единица	96
8.1	Упатства за монтажа – внатрешна единица	96
9	Монтажа на надворешната единица	106
9.1	Упатства за монтажа - надворешна единица	106

СОДРЖИНА

10 Поврзување на цевката за ладење	113
10.1 Упатства за поврзување – цевка за средство за ладење	114
10.2 Упатства за поврзување на цевките со надворешната единица	116
11 Испуштање на воздухот	118
11.1 Подготовки и мерки на претпазливост	118
11.2 Упатства за испуштање	118
11.3 Забелешка за додавање средство за ладење	119
12 Електрични проверки и проверки за протекување гас	121
12.1 Пред пробното работење	121
12.2 Електрични безбедносни проверки	121
12.3 Проверки за протекување гас	122
13 Пробно работење	123
13.1 Упатства за пробно работење	123
14 Европски насоки за отстранување во отпад	125
15 Упатство за монтажа	126
15.1 Упатства за F-гас	126
16 Спецификации	127

Предупредување

Овој апарат може да го користат деца од 8-годишна возраст па нагоре, како и лица со намалени физички, сетилни или умствени способности или со недостаток на искуство и знаење, ако се под надзор или се обучени како да го користат апаратот на безбеден начин и ги разбираат вклучените ризици. Децата не смеат да си играат со апаратот. Чистењето и одржувањето од страна на корисникот не треба да го вршат деца без надзор (земји во Европската Унија).

Овој апарат не е наменет за користење од страна на лица (вклучително деца) со намалени физички, сетилни или умствени способности или со недостиг на искуство и знаење, освен во случај кога се под надзор или се обучени како да го користат апаратот од страна на одговорно лице

заради нивна безбедност. Децата треба да бидат под надзор за да се уверите дека нема да си играат со апаратот.

Предупредувања за употребата на производот

- Ако се појави невообичаена ситуација (како мирис на запалено), веднаш исклучете ја единицата и исклучете ја струјата. Повикајте го застапникот за упатства како да избегнете струен удар, пожар или повреда.
- **Не** ставајте прсти, шипки или други предмети во доводот или одводот за воздух. Тоа може да предизвика повреда бидејќи вентилаторот можеби се врти со голема брзина.
- **Не** користите запаливи спрејови, како што се спреј за коса, лак или боја во близина на единицата. Тоа

може да предизвика пожар или горење.

- **Не** ракувајте со клима-уредот на места што се наоѓаат во близина на или околу лесно запаливи гасови. Испуштениот гас може да се собере околу единицата и да предизвика експлозија.
- **Не** управувајте со клима-уредот во влажна просторија, како што е бања или пералница. Преголемата изложеност на вода може да предизвика краток спој кај електричните компоненти.
- **Не** изложувајте го директно на ладен воздух вашето тело во подолг временски период.
- **Не** дозволувајте им на децата да играат со клима-уредот. Децата мора да бидат надгледувани во секое време додека се околу единицата.
- Ако клима-уредот се користи заедно со пламеници или

други уреди за греење, темелно проветрете ја просторијата за да се избегне недостаток на кислород.

- Во одредени функционални средини, како што се кујни, серверски простории итн., силно се препорачува употреба на специјално дизајнирани уреди за климатизација.

Предупредувања за чистењето и одржувањето

- Исклучете го уредот и исклучете ја струјата пред чистењето. Ако не го сторите тоа, може да се предизвика струен удар.
- **Не** чистете го клима-уредот со прекумерни количини вода.
- **Не** чистете го клима-уредот со лесно запаливи средства за чистење.

Лесно запаливите средства за чистење може да предизвикаат пожар или деформација.

Внимание

- Исклучете го клима-уредот и исклучете ја струјата ако не го користите долго време.
- Исклучете ја и извадете го приклучокот на единицата при невреме.
- Проверете дали кондензираната вода може непречено да се одводнува од единицата.
- **Не** ракувајте со клима-уредот со влажни раце. Тоа може да предизвика струен удар.
- **Не** користете го уредот за каква било намена поинаква од неговата планирана употреба.
- **Не** качувате се и не ставајте предмети врз надворешната единица.

- **Не** дозволувајте клима-уредот да работи долги временски периоди со отворени врати или прозорци или ако влажноста е многу висока.

Предупредувања за електриката

- Користете го само одредениот кабел за напојување. Ако кабелот за напојување е оштетен, истиот треба да го замени производителот, неговиот сервисерот или слично квалификувани лица за да се избегне опасност.
- Чувајте го приклучокот за напојување чист. Отстранувајте ја прашината или нечистотијата што се акумулира врз или околу приклучокот. Валканите приклучоци може да предизвикаат пожар или струен удар.

- **Не** влечете го кабелот за напојување за да ја исклучувате единицата од струја. Цврсто држете го приклучокот и повлечете го од штекерот. Влечењето директно на кабелот може да го оштети, а тоа може да доведе до пожар или струен удар.
- **Не** менувајте ја должината на кабелот за напојување и не користете продолжен кабел за да ја напојувате единицата.
- **Не** споделувајте го електричниот штекер со други апарати. Неправилното или недоволното напојување може да предизвика пожар или струен удар.
- Производот мора да биде правилно заземјен за време на монтажата, во спротивно може да дојде до струен удар.
- За сите електрични работи, следете ги сите локални и национални стандарди за ожичување, прописите и прирачникот за монтажа. Цврсто поврзете ги каблите и прицврстете ги за да спречите надворешни сили да ја оштетат клемата. Неправилните електрични поврзувања може да се прегреат и да предизвикаат пожар, а исто така може да предизвикаат и струен удар. Сите електрични поврзувања мора да се извршат според „Дијаграмот за електрично поврзување“ што ќе го најдете на плочите на внатрешната и надворешната единица.
- Сите жици мора да бидат соодветно поставени за капакот на контролната табла да може правилно да се затвори. Ако капакот на контролната табла не

е правилно затворен, тоа може да доведе до корозија и да предизвика местата на поврзување на клемата да се загреат, да се запалат и да предизвикаат струен удар.

- Ако напојувањето се поврзува со фиксна електрична инсталација, во неа мора да се вклучат уред за исклучување на сите фази што има најмалку 3 mm растојанија кај сите фази и има истекување на струја што може да надмине 10 mA, уред за преостаната струја (RCD) со номинална преостаната работна струја што не надминува 30 mA и исклучување во согласност со правилата за електрична инсталација.

Земете ги предвид спецификациите на осигурувачите

Печатената плоча на клима-уредот е дизајнирана

со осигурувач за да обезбеди заштита од прекумерна струја. Спецификациите на осигурувачот се отпечатени на печатената плоча, како на пр.: T3.15AL/250VAC, T5AL/250VAC, T3.15A/250VAC, T5A/250VAC, T20A/250VAC, T30A/250VAC итн.



Забелешка: За единиците што користат средство за ладење R32 или R290, може да се користи само керамички осигурувач отпорен на експлозија.

HygieneMax (UV-C ламба) (важи само за единицата што ја има функцијата HygieneMax)

Овој уред содржи HygieneMax (UV-C ламба). Прочитајте ги следните упатства пред да

ракувате со апаратот.

1. Не ракувајте со HygieneMax (UV-C ламба) надвор од апаратот.
2. Апаратите кои се видливо оштетени не смеат да работат.
3. Непредвидената употреба на апаратот или оштетувањето на куќиштето може да доведат до испуштање на опасно зрачење UV-C. Зрачењето UV-C може, дури и во мали дози, да предизвика оштетување на очите и кожата.
4. Апаратот мора да се исклучи од приклучокот за напојување со електрична енергија пред чистење на уредот или друго одржување.
5. Преградите за UV-C кои го носат симболот за опасност од ултравиолетово зрачење не треба да се отстрануваат.



Предупредување!

Овој апарат содржи UV-емитер. Не гледајте во изворот на светила.

Предупредувања за монтажата на производот

1. Монтажата мора да ја изврши овластен застапник или стручњак. Неисправната монтажа може да предизвика протекување на водата, струен удар или пожар.
2. Монтажата мора да се изврши според упатствата за монтажа. Неправилната монтажа може да предизвика протекување на водата, струен удар или пожар.
3. Контактирајте со техничар од овластениот сервис за поправка или одржување на оваа единица. Овој уред

- треба да се монтира во согласност со националните прописи за електрични инсталации.
4. Користете ги само вклучените додатоци, делови и одредените делови за монтажа. Користењето нестандартни делови може да предизвика протекување на водата, струен удар, пожар или може да предизвика дефект на единицата.
 5. Монтирајте ја на цврста локација што може да ја поддржи тежината на единицата. Ако одбраната локација не може да ја поддржи тежината на единицата или ако монтажата не е правилно извршена, единицата може да падне и да предизвика сериозна повреда и оштетување.
 6. Цевката за одвод монтирајте ја според упатствата во овој прирачник. Несоодветното одводнување може да предизвика оштетување на вашиот дом и имот предизвикано од водата.
 7. За единици со помошен електричен грејач, **не** монтирајте ја единицата на растојание помало од 1 метар од запаливи материјали.
 8. **Не** монтирајте ја единицата на локација што може да биде изложена на протекувања од запалив гас. Ако запаливиот гас се акумулира околу единицата, може да предизвика пожар.
 9. Не вклучувајте ја струјата додека не се заврши целата работа.
 10. При преместување или менување на локацијата на клима-уредот, консултирајте се со искусни

1 Безбедносни мерки на претпазливост

сервисни техничари за исклучувањето и повторната монтажа на единицата.

11. За начинот на монтажа на уредот на неговите држачи, прочитајте ги информациите за деталите во деловите „Монтажа на внатрешната единица“ и „Монтажа на надворешната единица“.

Белешка за флуоринирани гасови (не важи за единицата што користи средство за ладење R290)

1. Оваа единица за климатизација содржи флуоринирани стакленички гасови. За конкретни информации за видот и количината на гасот, погледнете ја соодветната етикета на самата единица или „Упатство за користење - Информативен лист за

производот“ во пакувањето на надворешната единица. (само за производи во Европската Унија).

2. Монтирањето, сервисирањето, одржувањето и поправката на оваа единица мора да ги изврши овластен техничар.
3. Демонтирањето и рециклирањето на производот мора да ги изврши овластен техничар.
4. За опрема што содржи флуоринирани стакленички гасови во количини од 5 тони CO₂ еквивалентно или повеќе, но помалку од 50 тони CO₂ еквивалентно, ако системот има монтирано систем за детекција на протекување, тој мора да се проверува дали има протекување најмалку на секои 24 месеци.
5. Ако единицата се проверува за протекување, силно се

препорачува правилно евидентирање на сите проверки.

Предупредување за користење средство за ладење R32/R290

- Кога се користи запаливо средство за ладење, апаратот треба да се чува во добро проветрено место и големината на просторијата треба да одговара на површината на просторијата што е наведена за работа. За модели со средство за ладење R32:
Апаратот треба да се монтира, користи и чува во просторија со подна површина поголема од 4 m².
За модели со средство за ладење R290, апаратот треба да се монтира, користи и чува во просторија со подна површина поголема од:

За единиците ≤ 9000 Btu/h: 13 m²

За единиците > 9000 Btu/h и ≤ 12000 Btu/h: 17 m²

За единиците > 12000 Btu/h и ≤ 18000 Btu/h: 26 m²

За единиците > 18000 Btu/h и ≤ 24000 Btu/h: 35 m²

- Механичките приклучоци за повеќекратна употреба и проширените споеви не се дозволени во затворен простор. (EN Стандардни барања).
- Механичките приклучоци што се користат во затворен простор треба да имаат стапка не поголема од 3 g/годишно на 25% од максималниот дозволен притисок. Кога механичките приклучоци повторно се користат во затворен простор, деловите за запечатување треба да се заменат. Кога проширените

споеви повторно се користат во затворен простор, делот што се проширува треба да се изработи повторно.

(UL Стандардни барања)

- Кога механичките приклучоци повторно се користат во затворен простор, деловите за запечатување треба да се заменат. Кога проширените споеви повторно се користат во затворен простор, делот што се проширува треба да се изработи повторно. (IEC Стандардни барања)
- Механичките приклучоци што се користат во затворен простор треба да бидат во согласност со ISO 14903.

Европски насоки за отстранување во отпад

Оваа ознака прикажана на производот или неговата литература покажува дека отпадната електрична и

електронска опрема не треба да се мешаат со општиот комунален отпад.



Правилно отстранување во отпад на овој производ (отпадна електрична и електронска опрема)

Овој апарат содржи средство за ладење и други потенцијално опасни материјали. При отстранувањето на овој апарат во отпад, законот бара посебно собирање и третман. **Не** отстранувајте го овој производ како отпад од домаќинството или несортиран комунален отпад. При отстранувањето на овој апарат во отпад, ги имате следните опции:

- Отстранете го апаратот во определениот општински објект за собирање електронски отпад.

- Кога купувате нов апарат, продавачот ќе го земе стариот апарат без надомест.
- Производителот ќе го земе стариот апарат без надомест. (за некои земји)
- Продајте им го апаратот на сертифицирани трговци со старо железо. (за некои земји)

Посебно**известување:**

Отстранувањето на овој апарат во шума или во друга природна околина го загрозува вашето здравје и е лошо за животната средина. Опасните супстанции може да протечат во подземните води и да навлезат во синџирот на исхрана.



2.1 Екран на внатрешната единица



Забелешка: Различните модели имаат различни предни плочи и прозорци за екранот. Не сите шифри на екранот опишани подолу се достапни за клима-уредот што сте го купиле. Проверете го внатрешниот прозорец за екранот на единицата што сте ја купиле.

Илустрациите во овој прирачник служат само за објаснување. Вистинската форма на вашата внатрешна единица може да биде малку поинаква. Вистинската форма ќе преовладува.

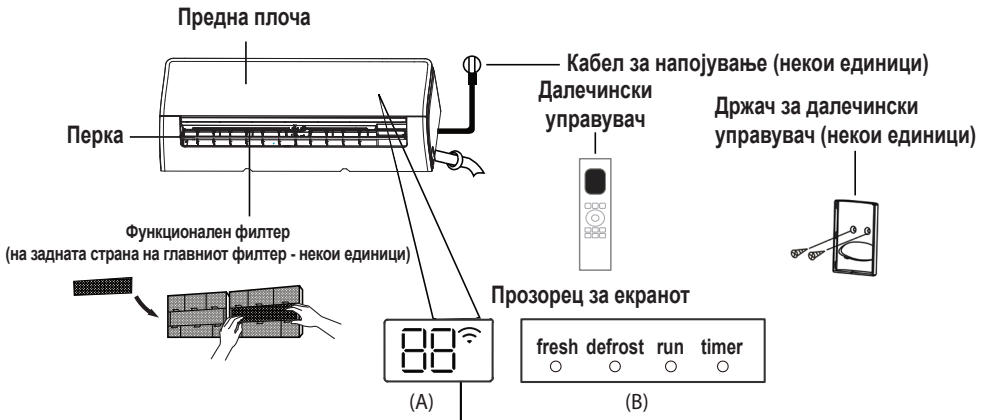

„fresh (свежо)“ кога е активирана функцијата Fresh (Свежо) или HygieneMax (ако ја има) (некои единици)

„defrost (одмрзнување)“ кога е активирана функцијата Defrost.

„run (работа)“ кога единицата е вклучена.

„timer (тајмер)“ кога е поставен TIMER (Тајмер).

☎ кога е активирана безжичната функција за контрола (некои единици)

„88“ Ја прикажува температурата, работната функција и шифрите за грешка:

- „00“ во рок од 3 секунди кога:
- е поставено TIMER ON (Вклучен тајмер) (ако единицата е OFF (Исклучена), „00“ останува вклучено кога е поставено TIMER ON (Вклучен тајмер))
- Функциите FRESH (Свежо), HygieneMax, SWING (Нишање), TURBO (Турбо), ECO (Еко) или SILENCE (Тишина) се вклучуваат „00“ 3 секунди кога:
- е поставено TIMER OFF (Исклучен тајмер)
- се исклучени функциите FRESH (Свежо), SWING (Нишање), TURBO (Турбо), ECO (Еко) или SILENCE (Тишина)
- „dF“ кога се одмрзнува
- „FP“ кога е вклучена функцијата за греење на 8°C (некои единици)
- „CL“ кога е вклучена функцијата GoClean (за инвертер од поделен тип) кога единицата е SelfClean+ (Самостојно чистење+) (за тип со непроменлива брзина)

Значења на кодовите на екранот

2.2 Работна температура

Кога клима-уредот се користи надвор од следните температурни опсези, може да се активираат одредени функции за заштита на

безбедноста и да предизвикаат деактивирање на единицата.

2.3 Инвертер од поделен тип

	Режим COOL (Ладење)	Режим HEAT (ГРЕЕЊЕ)	Режим DRY (СУШЕЊЕ)
Собна температура	16 °C - 32 °C (60 °F - 90 °F)	0 °C - 30 °C (32 °F - 86 °F)	10 °C - 32 °C (50 °F - 90 °F)
Надворешна температура	0 °C - 50 °C (32 °F - 122 °F)	-15 °C - 24 °C (5 °F - 75 °F) за одреден модел -20 °C - 24 °C (-4 °F - 75 °F)	0 °C - 50 °C (32 °F - 122 °F)
	-15 °C - 50 °C (5 °F - 122 °F) (За модели со системи за ладење со ниска температура.)		
	0 °C - 52 °C (32 °F - 126 °F) (За посебни тропски модели)		0 °C - 52 °C (32 °F - 126 °F) (За посебни тропски модели)

За надворешни единици со помошен електричен грејач

Кога надворешната температура е под 0 °C, строго препорачуваме единицата постојано да биде вклучена за да се обезбеди непречена тековна изведба.

2.4 Тип со непроменлива брзина

	Режим COOL (Ладење)	Режим HEAT (Греење)	Режим DRY (СУШЕЊЕ)
Собна температура	16 °C - 32 °C (60 °F - 90 °F)	0 °C - 30 °C (32 °F - 86 °F)	10 °C - 32 °C (50 °F - 90 °F)
Надворешна температура	18 °C - 43 °C (64 °F - 109 °F)	-7 °C - 24 °C (19 °F - 75 °F)	11 °C - 43 °C (52 °F - 109 °F)
	-7 °C - 43 °C (19 °F - 109 °F) (За модели со системи за ладење со ниска температура.)		18 °C - 43 °C (64 °F - 109 °F)
	18 °C - 52 °C (64 °F - 126 °F) (За посебни тропски модели)		18 °C - 52 °C (64 °F - 126 °F) (За посебни тропски модели)



Забелешка: Собна релативна влажност помалку од 80 %. Ако клима-уредот работи во условите кога оваа бројка е надмината, површината на клима-уредот може да привлече кондензација. Поставете ја вертикалната решетка за проток на воздух под максимален агол (вертикално на подот) и поставете го режимот HIGH fan (Силен вентилатор).

За понатамошно оптимизација на изведбата на вашата единица, направете го следново:

- Чувајте ги затворени вратите и прозорците.
- Ограничете го користењето на енергијата користејќи ги функциите TIMER ON (ВКЛУЧЕН ТАЈМЕР) и TIMER OFF (ИСКЛУЧЕН ТАЈМЕР).

- Не блокирајте ги доводите или одводите за воздух.
- Редовно проверувајте ги и чистете ги филтрите за воздух.

Во овој пакет со брошури не е вклучен водич за користење на инфрацрвениот далечински управувач. Не се достапни сите функции за клима-уредот; проверете го внатрешниот екран и далечинскиот управувач на единицата што сте ја купиле.

2.5 Други функции

- **Автоматско рестартување (некои единици)**

Ако единицата остане без струја, таа автоматски ќе се рестартира со претходните поставки штом ќе се врати струјата.

- **Безжична контрола (некои единици)**

Безжичната контрола ви овозможува да го контролирате клима-уредот користејќи го мобилниот телефон и безжичната врска.

Операциите за пристап до уредот преку USB, замена и одржување мора да ги изврши професионален персонал.

- **Меморија за аголот на перката (некои единици)**

При вклучувањето на единицата, перката автоматски ќе си го поврати претходниот агол.

- **Функција GoClean (некои единици)**

- Технологијата GoClean ја испира прашината кога се налепува на разменуваачот на топлина со автоматско замрзнување и потоа со брзо одмрзнување на мразот. Ќе се слушне звук „пи-пи“. Операцијата се користи за произведување повеќе кондензирана вода за да се подобри ефектот од чистењето, а ладниот воздух се дува. По чистењето, внатрешното ветерно тркало потоа продолжува да работи со топол воздух за да го исуши испаруваачот на тој начин одржувајќи ја чистотата на внатрешноста.

- Кога е вклучена оваа функција, прозорецот за екранот на внатрешната единица прикажува „CL“, по завршувањето на целиот процес, единицата ќе се исклучи автоматски и ќе ја откаже функцијата GoClean.

- За некои единици, системот ќе започне процес на чистење со висока температура, а температурата на излезот за воздух е многу висока. Бидете подалеку од него. А тоа ќе доведе до покачување на собната температура.

- **Breeze away (Ветренце) (некои единици)**

Оваа функција избегнува директно дување на протокот на воздух на телото и овозможува да уживате во нежно студенило.

- **Детекција на протекување на средството за ладење (некои единици)**

Внатрешната единица автоматски ќе прикаже „ELOC“ или ќе светне LEDS (во зависност од моделот) кога ќе открие истекување на средството за ладење. Повикајте сервис за овој дефект.

- **Операција Sleep (Спиење)**

Функцијата SLEEP (СПИЕЊЕ) се користи за намалување на потрошувачката на енергија додека спиете (и не ви се потребни истите поставки за температура за да ви биде удобно). Оваа функција може да се активира само преку далечинскиот управувач. Функцијата Sleep (СПИЕЊЕ) не е достапна во режимите FAN (ВЕНТИЛАТОР) или DRY (СУШЕЊЕ).

• Притиснете го копчето **SLEEP (СПИЕЊЕ)** кога сте подготвени да си легнете. Кога е во режим COOL (ЛАДЕЊЕ), единицата ќе ја зголеми температурата за 1 °C по 1 час и ќе ја зголеми за дополнителен 1 °C по уште еден час. Кога е во режим HEAT (ГРЕЕЊЕ), единицата ќе ја намали температурата за 1 °C по 1 час и ќе ја намали за дополнителен 1 °C по уште еден час.

Функцијата за спиење ќе запре по 8 часа и системот ќе продолжи да работи со завршната ситуација.

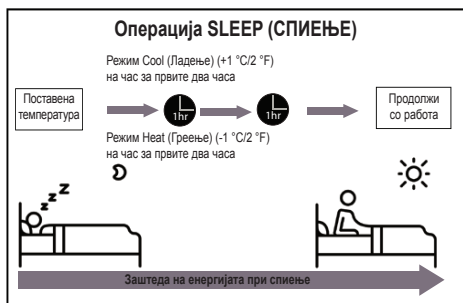



Забелешка: За мулти-сплит клима-уреди, не се достапни следните функции: SelfClean+ (Самостојно чистење+), функција GoClean, функција Silence (Тишина), Функција Breeze away (Ветренце), функција за откривање на истекување на средство за ладење и функција Eco (Еко).

- Поставување агол на протокот на воздух

2.5.1 Поставување вертикален агол на протокот на воздух (погледнете ја слика А)

Додека е вклучена единицата, користете го копчето **SWING (Нишање)** на далечинскиот управувач за да ја поставите насоката (вертикалниот агол) на протокот на воздух. За детали, погледнете го упатството за далечинскиот управувач.

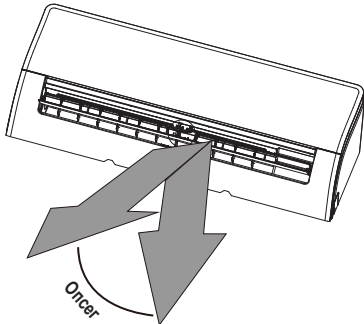

Забелешка: Не поместувајте ја перката со рака. Тоа ќе предизвика перката да стане несинхронизирана. Ако се случи тоа, исклучете ја единицата и извадете го приклучокот од струја во рок од неколку секунди, а потоа рестартирајте ја единицата. Со тоа ќе се ресетира перката.

Слика А

Забелешка за аглите на перката:

Кога користите режим COOL (ЛАДЕЊЕ) или DRY (СУШЕЊЕ), не поставувајте ја перката под преголем вертикален агол во долг временски период. Тоа може да предизвика водата да се кондензира на перката и да падне на подот или покуќината.



Кога користите режим COOL (ЛАДЕЊЕ) или HEAT (ГРЕЕЊЕ), поставувањето на перката под преголем вертикален агол може да ја намали изведбата на единицата поради ограничениот проток на воздух.

2.5.2 Поставување хоризонтален агол на протокот на воздух

Хоризонталниот агол на протокот на воздух мора да се постави рачно. Цврсто фатете ја шипката на дефлекторот (видете **слика Б**) и рачно приспособете ја во посакуваната насока. **За некои единици**, хоризонталниот агол на протокот на воздух може да се постави со далечински управувач. Погледнете го „Прирачникот за далечинскиот управувач“.

Предупредување!

Не ставајте ги прстите во или во близина на компресорот и страната за вшмукување на единицата. Вентилаторот со голема брзина, сместен во внатрешноста на единицата, може да предизвика повреда.

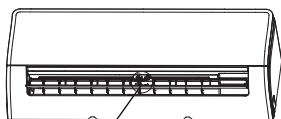

Шипка на дефлекторот

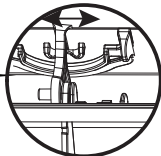

Слика Б

2.6 Рачно управување (без далечински управувач)

Предупредување!

Рачното копче е наменето само за тестирање и итно управување. Не користете ја оваа функција освен ако далечинскиот управувач не е изгубен и ако не е апсолутно неопходно. За да се вратите на редовно работење, користете го далечинскиот управувач за да ја активирате единицата. Единицата мора да се исклучи пред рачното управување.



За рачно да управувате со вашата единица:

1. Отворете ја предната плоча на внатрешната единица.
2. Лоцирајте го копчето за **Manual Control (Рачно Контролирање)** на десната страна од единицата.
3. Еднаш притиснете го копчето за **Manual Control (Рачно Контролирање)** за да се активира режимот **FORCED AUTO (ПРИНУДНО АВТОМАТСКИ)**.
4. Повторно притиснете го копчето за **Manual Control (Рачно Контролирање)** за да се активира режимот **FORCED COOLING (ПРИНУДНО ЛАДЕЊЕ)**.
5. По третпат притиснете го копчето за **Manual Control (Рачно Контролирање)** за да ја исклучите единицата.

6. Затворете ја предната плоча.

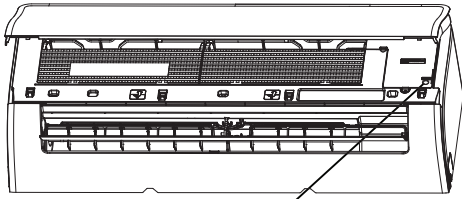

Копче за рачно контролирање

Предупредување!



Овој интерфејс е компатибилен само со комплетот HomeWhiz (безжичен модул) што го испорачал производителот.

2.7 Инсталирајте го комплетот HomeWhiz (безжичен модул)

1. Извадете го заштитното капаче на комплетот HomeWhiz (безжичен модул)
2. Отворете ја предната плоча и вметнете го комплетот HomeWhiz (безжичен модул) во резервираниот интерфејс.

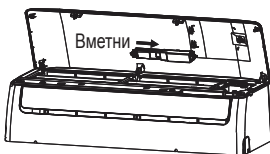
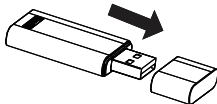

3.1 Чистење на внатрешната единица



Пред чистењето или одржувањето:

Секогаш исклучувајте го системот за климатизација и прекинувајте го напојувањето пред чистењето или одржувањето.

Предупредување!

Користете само мека, сува крпа за бришење на единицата. Ако единицата е особено валкана, може да употребите крпа натопена во топла вода за да ја избришете.

- **Не** користете хемикалии или хемиски третирани крпи за чистење на единицата.
- **Не** користете бензен, разредувач на бои, прашок за полирање или други растворувачи за чистење на единицата. Тие може да предизвикаат пластичната површина да напукне или да се деформира.
- **Не** користете вода пожешка од 40 °C за чистење на предната плоча. Тоа може да предизвика плочата да се деформира или да ја изгуби бојата.



3 Нега и одржување

3.2 Чистење на филтерот за воздух

Затнатиот клима-уред може да ја намали ефикасноста на ладењето на вашата единица, а исто така може да биде штетен за вашето здравје. Не заборавате да го чистите филтерот еднаш на секои две недели.

1. Поткренете ја предната плоча на внатрешната единица.
2. Најпрво, притиснете го јазичето на крајот на филтерот за да ја разлабавите споната, подигнете го, потоа повлечете го кон себе.
3. Сега извлечете го филтерот
4. Ако вашиот филтер има мал филтер за освежување на воздухот, откачете го од поголемиот филтер. Искристите го вакуиот филтер за освежување на воздухот со рачна правосмукалка.
5. Искристите го големиот филтер за воздух со топла вода со сапуница. Гледајте да користите благ детергент.
6. Исплакнете го филтерот со чиста вода, а потоа истресете го вишокот вода.
7. Исушете го на ладно, суво место и воздржете се од изложување на директна сончева светлина.
8. Кога ќе биде сув, повторно прикачете го филтерот за освежување на воздухот за поголемиот филтер, а потоа лизнете го назад во внатрешната единица.
9. Затворете ја предната плоча на внатрешната единица.

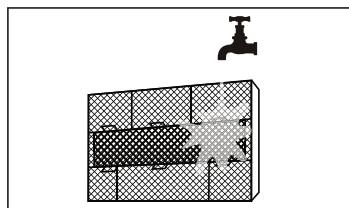
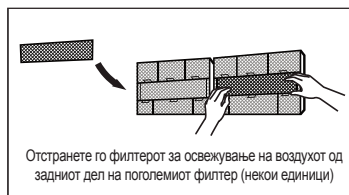
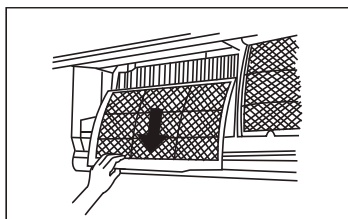
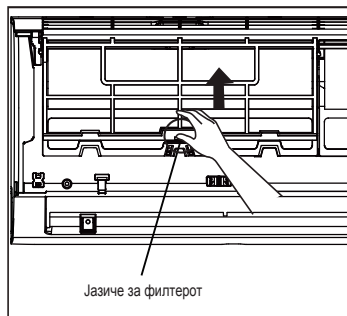



Предупредување!

Не допирајте го уредот за освежување на воздухот најмалку 10 минути по исклучувањето на единицата. (некои единици)



Предупредување!

- Пред менување на филтерот или чистење на единицата, исклучете ја и прекинете ѝ го напојувањето.
- При отстранување на филтерот, не допирајте ги металните делови во единицата. Острите метални рабови може да ве исечат.
- Не користете вода за чистење во внатрешноста на внатрешната единица. Тоа може да ја уништи изолацијата и да предизвика струен удар.
- Не изложувајте го филтерот на директна сончева светлина при сушење. Тоа може да го собере филтерот.

3.3 Одржување – долги периоди без употреба

Ако планирате да не го користите клима-уредот подолг временски период, направете го следново:

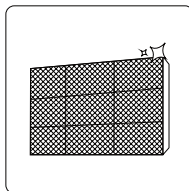

Исчистете ги сите филтри

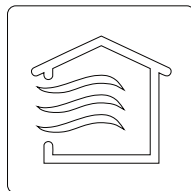

Вклучете ја функцијата FAN (ВЕНТИЛАТОР) додека единицата не се исуши целосно

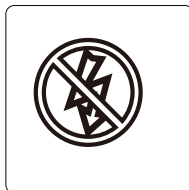

Исчлукете ја единицата и прекинете го напојувањето

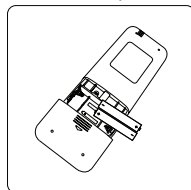

Отстранете ги батериите од далечинскиот управувач

3 Нега и одржување

3.4 Одржување – проверка пред почеток на сезоната

По долги периоди без употреба или пред периоди на честа употреба, направете го следново:

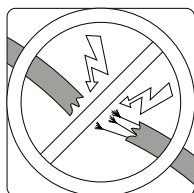

Проверете дали има оштетени жици

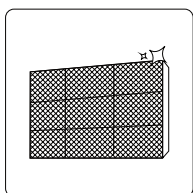

Исчистете ги сите филтри



Проверете дали протекува од некаде

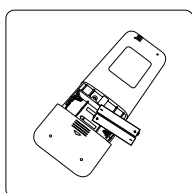

Заменете ги батериите

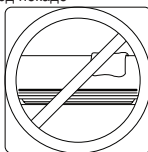

Уверете се дека ништо не ги блокира сите доводи и одводи за воздух

Безбедносни мерки на претпазливост:

Ако се случи НЕКОЈА од следниве состојби, веднаш исклучете ја единицата!

- Кабелот за напојување е оштетен или невообичаено топол
- Чувствувате миризба на запалено
- Единицата испушта гласни или невообичаени звуци
- Осигурувачот прегорува или склопката често паѓа
- Вода или други предмети паѓаат во или надвор од единицата

Не обидувајте се сами да ги поправите! Веднаш контактирајте со овластен сервисер!



4.1 Вообичаени проблеми

Следниве проблеми не се дефект и во повеќето ситуации нема да бараат поправки.

Проблем	Можни причини
Единицата не се вклучува кога го притискате копчето ON/OFF (ВКЛУЧУВАЊЕ/ ИСКЛУЧУВАЊЕ)	Единицата има 3-минутна заштитна функција која спречува преоптоварување. Единицата не може да се рестартира три минути откако била исклучена.
Единицата се менува од режимот COOL/HEAT (ЛАДЕЊЕ/ГРЕЕЊЕ) во режимот FAN (ВЕНТИЛАТОР)	Единицата може да си го промени поставувањето за да спречи на неа да се формира мраз. Штом ќе се зголеми температурата, единицата повторно ќе почне да работи во претходно избраниот режим. Постигната е поставената температура, при што единицата го исклучува компресорот. Единицата ќе продолжи да работи кога температурата повторно ќе варира.
Внатрешната единица испушта бела магла	Во влажни региони, големата температурна разлика помеѓу воздухот во просторијата и климатизираниот воздух може да предизвика бела магла.
И внатрешните и надворешните единици испуштаат бела магла	Кога единицата ќе се рестартира во режимот HEAT (ГРЕЕЊЕ) по одмрзнувањето, може да се испушти бела магла поради влагата создадена од процесот на одмрзнување.

Проблем	Можни причини
Внатрешната единица прави звуци	Може да се појави звук на дување кога перката ја ресетира својата положба.
	Може да се појави звук на чкрипење откако единицата работела во режим HEAT (ГРЕЕЊЕ) поради ширење и стеснување на пластичните делови на единицата.
И внатрешната единица и надворешната единица прават звуци	Слаб звук на шиштење за време на работењето: ова е нормално и предизвикано од гасот за ладење што тече низ внатрешната и надворешната единица.
	Слаб звук на шиштење кога системот стартува, само што престанал да работи или се одмрзнува: оваа бучава е нормална и предизвикана од гасот за ладење што запира или ја менува насоката.
	Звук на чкрипење: нормалното ширење и стеснување на пластичните и металните делови предизвикано од промените на температурата за време на работењето може да предизвика звуци на чкрипење.
Надворешната единица прави звуци	Единицата ќе прави различни звуци врз основа на нејзиниот моментален режим на работење.
Се испушта прашина или од внатрешната или од надворешната единица	Единицата може да акумулира прашина при подолги периоди без употреба и истата ќе се испушти при вклучувањето на единицата. Ова може да се ублажи со покривање на единицата за време на долги периоди на неактивност.
Единицата испушта непријатна миризба	Единицата може да ги апсорбира миризбите од околината (како на пример мебелот, готвењето, цигарите итн.) и истите ќе се испуштат при работата.
	Филтрите на единицата станале мувросани и треба да се исчистат.
Вентилаторот на надворешната единица не работи	За време на работењето, брзината на вентилаторот се контролира за да се оптимизира работата на производот.

Проблем	Можни причини
Работењето е непостојано, непредвидливо или единицата не реагира	<p>Пречките од репетиторите за мобилните телефони и оддалечените засилувачи може да предизвикаат дефект на единицата.</p> <p>Во таков случај, обидете се со следново:</p> <ul style="list-style-type: none">• Исклучете го напојувањето, а потоа повторно поврзете го.• Притиснете го копчето ON/OFF (ВКЛУЧУВАЊЕ/ ИСКЛУЧУВАЊЕ) на далечинскиот управувач за да се рестартира работењето.



Забелешка: Ако проблемот продолжува, контактирајте со локалниот застапник или со најблискиот центар за грижа на потрошувачи. Дајте им детален опис на дефектот на единицата, како и бројот на вашиот модел.

Кога ќе се појават проблеми, проверете ги следниве нешта пред да контактирате со фирмата за поправки.

Проблем	Можни причини	Решение
Слаби изведба при ладење	Поставката за температура може да биде повисока од собната температура	Намалете ја поставката за температура
	Разменувачот на топлина на внатрешната или надворешната единица е валкан	Исчистете го разменувачот на топлина
	Филтерот за воздух е валкан	Отстранете го филтерот и исчистете го според упатството
	Доводот или одводот за воздух на единицата е блокиран	Исклучете ја единицата, отстранете ја пречката и повторно вклучете ја единицата
	Вратите и прозорците се отворени	Уверете се дека сите врати и прозорци се затворени додека работи единицата
	Се создава прекумерна топлина од сончевата светлина	Затворете ги прозорците и завесите во периоди на висока топлина или силна сончева светлост
	Премногу извори на топлина во просторијата (луѓе, компјутери, електроника итн.)	Намалете ја количината на извори на топлина
	Ниско ниво на средството за ладење заради протекување или долгорочна употреба	Проверете дали протекува од некаде, запечатете повторно ако е потребно и пополнете го средството за ладење
Активирана е функцијата SILENCE (ТИШИНА)(изборна функција)	Функцијата SILENCE (ТИШИНА) може да ја намали изведбата на производот со намалување на работната фреквенција. Исклучете ја функцијата SILENCE (ТИШИНА).	

4 Решавање проблеми

Проблем	Можни причини	Решение
Единицата не работи	Прекин во напојувањето со струја	Почекајте да се врати струјата
	Струјата е исклучена	Вклучете ја струјата
	Осигурувачот е прегорен	Заменете го осигурувачот
	Батериите на далечинскиот управувач се испразнети	Заменете ги батериите
	Активирана е 3-минутната заштита на единицата	Почекајте три минути по рестартирањето на единицата
	Активиран е тајмерот	Исклучете го тајмерот
Единицата често стартува и застанува	Во системот има премногу или премалку средство за ладење	Проверете дали протекува од некаде и дополнете го системот со средство за ладење.
	Во системот има навлезено некомп्रेसибилан гас или влага	Испразнете го и повторно наполнете го системот со средство за ладење
	Компресорот е скршен	Заменете го компресорот
	Напонот е премногу висок или премногу низок	Инсталирајте маностат за да го регулирате напонот
Слаба изведба при греење	Надворешната температура е екстремно ниска	Користете помошен уред за греење
	Низ вратите и прозорците влегува ладен воздух	Уверете се дека сите врати и прозорци се затворени за време на употребата
	Ниско ниво на средството за ладење заради протекување или долгорочна употреба	Проверете дали протекува од некаде, запечатете повторно ако е потребно и дополнете го средството за ладење













Проблем	Можни причини	Решение
Показните светилки продолжуваат да трепкаат		
<p>Се појавува шифра за грешка и започнува со буквите како што е прикажано на екранот на прозорецот на внатрешната единица:</p> <ul style="list-style-type: none"> • E(x), P(x), F(x) • EH(xx), EL(xx), EC(xx) • PH(xx), PL(xx), PC(xx) 	<p>Единицата може да престане да работи или да продолжи да функционира безбедно. Ако показните светилки продолжуваат да трепкаат или се појавуваат кодови за грешка, почекајте околу 10 минути. Проблемот можеби ќе се реши сам од себе.</p> <p>Ако не, исклучете го напојувањето, а потоа повторно поврзете го. Вклучете ја единицата. Ако проблемот продолжува, исклучете го напојувањето и контактирајте го најблискиот центар за грижа на потрошувачите.</p>	

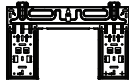

Забелешка: Ако вашиот проблем продолжува откако сте ги направиле проверките и дијагностицирањето погоре, веднаш исклучете ја единицата и контактирајте со овластениот сервисен центар.

5 Додатоци

Системот за климатизација доаѓа со следните додатоци. Користете ги сите монтажни делови и додатоци за да го монтирате клима-уредот. Несоодветната монтажа може да резултира со протекување на водата, струен удар, пожар или може да предизвика дефект на опремата. Предметите што не се вклучени со клима-уредот мора да се набават одделно.

Име на приборот	Количина (парчиња)	Форма	Име на приборот	Количина (парчиња)	Форма
Прирачник	2-3		Далечински управувач	1	
Приклучок за одвод (за модели за ладење и греење)	1		Батерија	2	
Заптивка (за модели за ладење и греење)	1		Држач за далечински управувач (по избор)	1	
Монтажна плоча	1		Шраф за фиксирање на држачот за далечинскиот управувач (по избор)	2	
Држач	5-8 (во зависност од моделите)		Мал филтер (треба да се монтира на задната страна на главниот филтер за воздух од страна на овластен техничар при монтирање на машината)	1-2 (во зависност од моделите)	
Шраф за фиксирање на монтажната плоча	5-8 (во зависност од моделите)				
Безжичен USB комплет	1 (Само за модели со Wifi)				

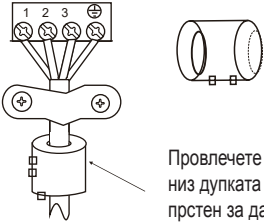
Име	Форма		Количина (парчиња)
Склоп на цевката за поврзување	Страна за течност	Ø6,35	Делови што мора да ги купите одделно.
		Ø 9,52	
	Страна за гас	Ø 9,52	Консултирајте се со продавачот за точната големина на цевката за единицата што сте ја купиле.
		Ø 12,7	
		Ø 16	
Ø19			
Магнетен прстен и ремен (ако се испорачани, погледнете го дијаграмот на електричната инсталација за да ги монтирате на кабелот за поврзување.)	 <p data-bbox="515 670 728 774">Провлечете го ременот низ дупката на магнетниот прстен за да го прицврстите на кабелот</p>	Се разликува во зависност од моделот	

6 Резиме на монтажата – внатрешна единица

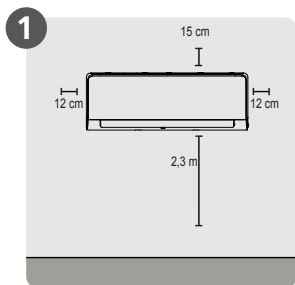

Изберете локација за монтажа

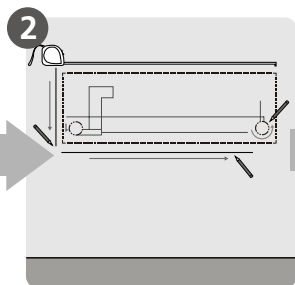

Одредете ја положбата на дупката во ѕидот

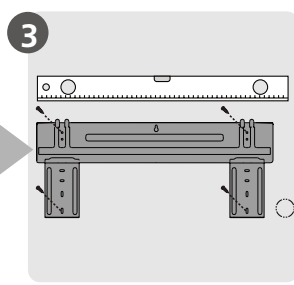

Прикачете ја монтажната плоча

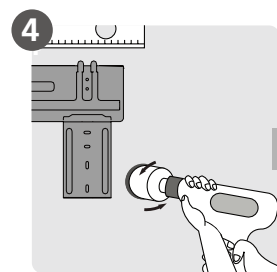

Направете дупка во ѕидот

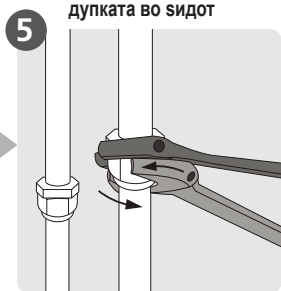

Поврзете ги цевките

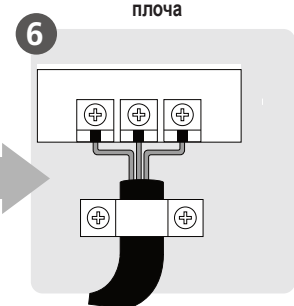

Поврзете ги жиците (не важи за одредени локации во Северна Америка)

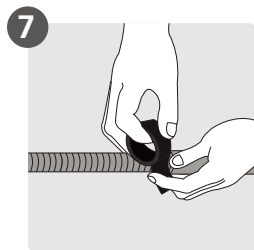

Подгответе го црево то за одвод

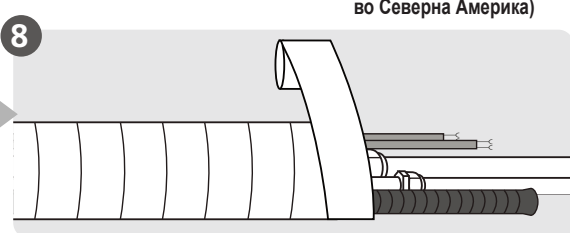

Обложете ги цевките и кабелот (не важи за одредени локации во Северна Америка)

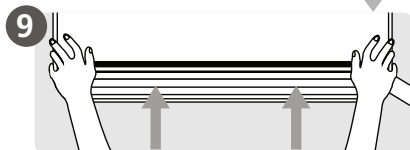

Монтирајте ја внатрешната единица

7 Делови на единицата



Забелешка: Монтажата мора да се изврши во согласност со барањата на локалните и националните стандарди. Монтажата може малку да се разликува во различни области.

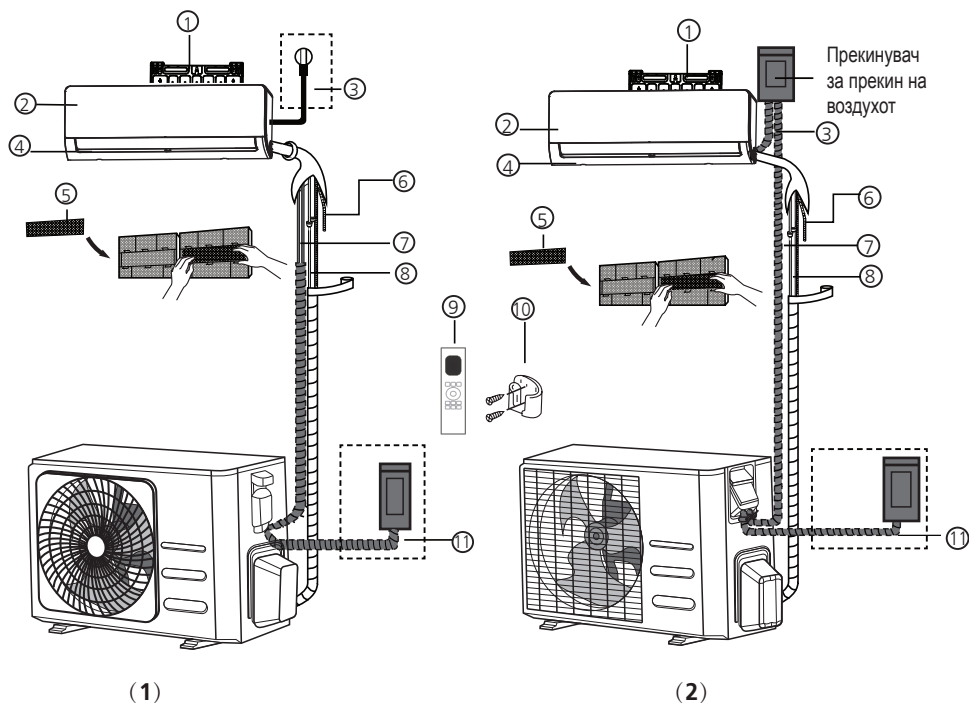

- | | |
|---|---|
| 1. Сидна монтажна плоча | 7. Сигнален кабел |
| 2. Предна плоча | 8. Цевка за ладење |
| 3. Кабел за напојување (некои единици) | 9. Далечински управувач |
| 4. Перка | 10. Држач за далечински управувач (некои единици) |
| 5. Функционален филтер (на задната страна на главниот филтер - некои единици) | 11. Кабел за напојување на надворешната единица (некои единици) |
| 6. Цевка за одвод | |

Белешка за илустрациите:



Илустрациите во овој прирачник служат само за објаснување. Вистинската форма на вашата внатрешна единица може да биде малку поинаква. Вистинската форма ќе преовладува.

8.1 Упатства за монтажа – внатрешна единица

8.1.1 Пред монтажата

Пред да ја монтирате внатрешната единица, погледнете ја етикетата на кутијата од производитот за да се уверите дека бројот на моделот на внатрешната единица се совпаѓа со бројот на моделот на надворешната единица.

Чекор 1: Изберете локација за монтажа

Пред да ја монтирате внатрешната единица, мора да изберете соодветна локација. Ова се стандардите што ќе ви помогнат да одберете соодветна локација за единицата.

Правилните локации за монтажа ги исполнуваат следниве стандарди:

- добра циркулација на воздухот
- практично одводнување
- бучавата од единицата нема да ги вознемирува другите луѓе
- јака и цврста - локацијата нема да вибрира
- доволно силна за да ја поддржува тежината на единицата
- локација оддалечена најмалку еден метар од сите други електрични уреди (на пр., телевизор, радио, компјутер)

Не монтирајте ја единицата на следниве локации:

- во близина на извор на топлина, пареа или запалив гас
- во близина на запаливи предмети, како што се завеси или облека
- во близина на препрека што може да ја блокира циркулацијата на воздухот
- во близина на влезот
- во локација изложена на директна сончева светлина



Забелешка за дупката во сидот:

Ако нема фиксна цевка за ладење:

при изборот на локација, имајте предвид дека треба да оставите доволно простор за дупка во сидот (видете го чекорот „**Направете дупка во сидот за цевката за поврзување**“) за сигналниот кабел и цевката за ладење што ги поврзуваат внатрешната и надворешната единица. Стандардната положба за сите цевки е десната страна на внатрешната единица (кога сте свртени кон единицата). Сепак, во единицата може да сместат цевки и одлево и оддесно.

Погледнете го следниов дијаграм за да обезбедите правилно растојание од сидовите и таванот:

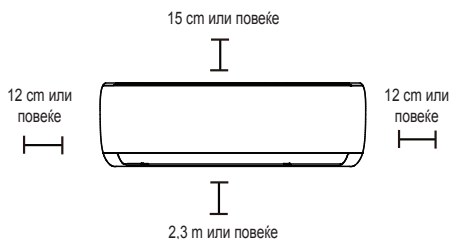

Чекор 2: Прицврстете ја монтажната плоча на сидот

Монтажната плоча е уредот на кој ќе се монтира внатрешната единица.

- Отстранете го шрафот што ја прицврстува монтажната плоча на задната страна од внатрешната единица.

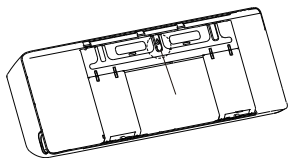

- Прицврстете ја монтажната плоча на сидот со обезбедените шrafoви. Проверете дали монтажната плоча лежи рамно на сидот.

Забелешка за бетонски или сидови од цигла:

ако сидот е изработен од цигла, бетон или сличен материјал, направете дупки со дијаметар од 5 mm и вметнете ги обезбедените бетонски типли. Потоа прицврстете ја монтажната плоча на сидот со затегнување на шrafoвите директно во типлите.



Чекор 3: Направете дупка во сидот за цевката за поврзување

1. Одредете ја локацијата на дупката во сидот врз основа на положбата на монтажната плоча. Погледнете во „Димензии на монтажните плочи“.
2. Со користење дупчалка од 65 mm (2,5 in) или 90 mm (3,54 in) (во зависност од моделите), издупчете дупка во сидот. Уверете се дека дупката е направена под мал надолен агол, така што надворешниот крај на дупката е понизок од внатрешниот крај за околу 5 mm до 7 mm. Ова ќе обезбеди правилно одводнување на водата.
3. Ставете ја заштитната сидна облога во дупката. Ова ги штити рабовите на дупката и ќе ви помогне да ја запечати кога ќе ја завршите постапката на монтажа.

Предупредување!



Кога ја правите дупката во сидот, избегнувајте жици, цевки и други чувствителни компоненти.

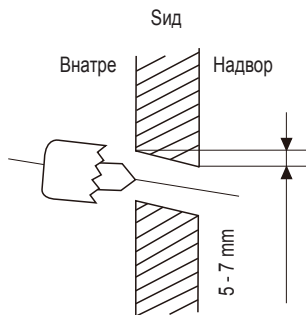

8.1.2 Димензии на монтажните плочи

Различни модели имаат различни монтажни плочи. За различните барања за приспособување, формата на монтажната плоча може малку да се разликува. Но, димензиите за монтажа се исти за внатрешната единица со иста големина.

Погледнете ги тип А и тип Б за пример:

Правилна ориентација на монтажната плоча

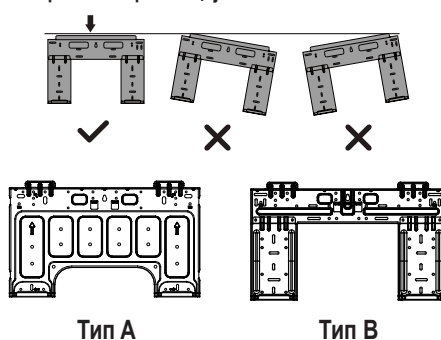

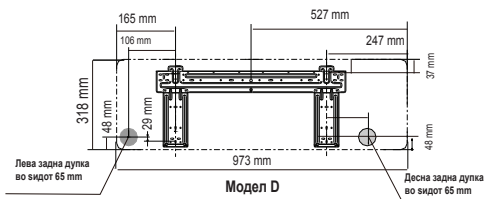
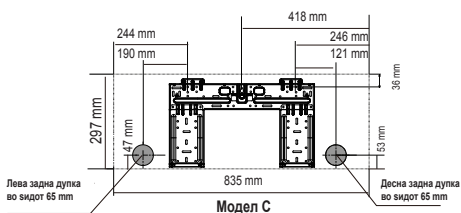
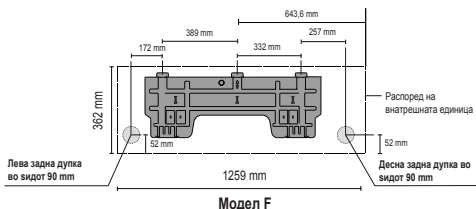
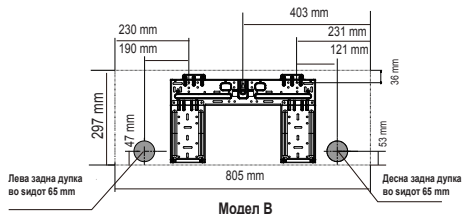
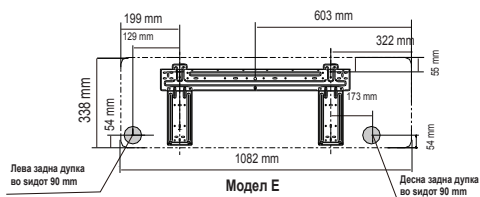
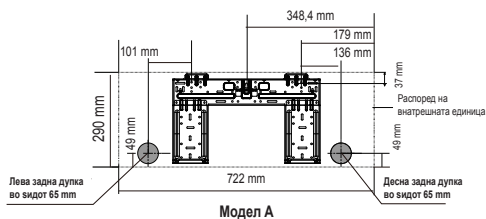

Забелешка: Кога цевката за поврзување на страната за гас е $\varnothing 16$ mm или подолга, дупката во сидот треба да биде 90 mm.

Чекор 4: Подгответе ја цевката за ладење

Цевката за ладење е внатре во изолациската обвивка прицврстена на задниот дел од единицата. Мора да ја подготвите цевката пред да ја повлечете низ дупката во сидот.

1. Врз основа на положбата на дупката во сидот во однос на монтажната плоча, одберете ја страната од која цевката ќе излегува од единицата.
2. Ако дупката во сидот е зад единицата, оставете ја плочата со означени отвори на своето место. Ако дупка во сидот е на страната на внатрешната единица, отстранете ја пластичната плоча со означени отвори од таа страна на единицата. Ова ќе создаде отвор преку кој цевката може да излезе од единицата. Користете зашилена клешта ако пластичната плоча не може да се отстрани со рака.

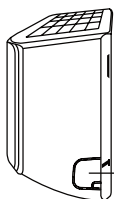

Плоча со означени отвори

3. Доколку постојната цевка за поврзување веќе е вградена во ѕидот, продолжете директно до чекорот „**Поврзување на цревето за одвод**“. Ако нема вградена цевка, поврзете ја цевката за ладење од внатрешната единица со цевката за поврзување што ќе ги поврзува внатрешната и надворешната единица. Погледнете го делот „Поврзување на цевката за ладење“ во овој прирачник за детални упатства.

Забелешка за аголот на цевката:



Цевката за средството за ладење може да излезе од внатрешната единица од четири различни агли: лево, десно, задна лева страна, задна десна страна.

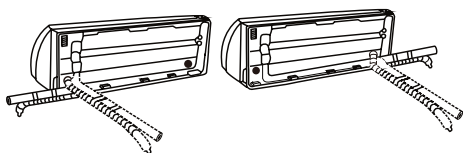

Предупредување!



Внимавајте да не ја вдлабите или оштетите цевката додека ја свиткувате настрана од единицата. Сите вдлабнатини во цевката ќе влијаат на изведбата на единицата.

Чекор 5: Поврзување на цревето за одвод

Стандардно, цревето за одвод е прикачено на левата страна на единицата (кога сте свртени кон задниот дел на единицата). Сепак, може да се прикачи и на десната страна. За да се обезбеди правилно одводнување, прикачете го цревето за одвод на иста страна со страната од која цевката за ладење излегува од единицата. Прикачете го продолжетокот на цревето за одвод (купен одделно) на крајот на цревето за одвод.

- Замотајте го местото за поврзување со лента за изолација за да обезбедите добро запечатување и да спречите протекување.
- За делот од цревето за одвод што ќе остане внатре, замотајте го со изолација од пена за цевки за да спречите кондензација.
- Извадете го филтерот за воздух и истурете мала количина на вода во садот за одводнување да се уверите дека водата непречено истекува од единицата.



Забелешка за поставувањето на цревето за одвод:

Погрижете се да го наместите цревето за одвод според следните слики.

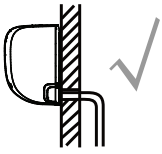

Правилно

Уверете се дека нема превиткувања или вдлабнатини во цревето за одвод за да се обезбеди правилно одводнување.

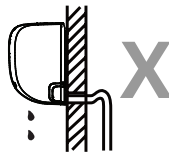

Неправилно

Превиткувањата на цревето за одвод ќе создадат места каде што ќе се задржува вода.



Неправилно

Превиткувањата на цревето за одвод ќе создадат места каде што ќе се задржува вода.

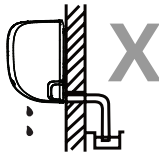

Неправилно

Не ставајте го крајот на цревето за одвод во вода или контејнер што ќе собира вода. Тоа ќе го спречи правилното цедење.

Затворете го неискористениот отвор за одвод

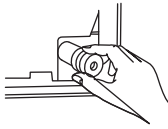

За да се спречат несаканите протекувања, мора да го затворите неискористениот отвор со обезбедената гумена тапа.

Пред вршењето електрична работа, прочитајте ги овие прописи

1. Целата електрична инсталација мора да е усогласена со локалните и националните електрични кодекси, прописи и мора да ја монтира лиценциран електричар.
2. Сите електрични поврзувања мора да се извршат според „Дијаграмот за електрично поврзување“ што ќе го најдете на плочите на внатрешната и надворешната единица.
3. Ако има сериозни безбедносни проблеми со напојувањето, веднаш престанете да работите. Објаснете му зошто престанувате на клиентот и одбијте да ја монтирате единицата додека правилно не се реши безбедниот проблем.
4. Напонот на напојувањето треба да биде во рамките на 90-110 % од номиналниот напон. Недоволното напојување може да предизвика дефект, струен удар или пожар.
5. Ако поврзувате напојување со фиксна електрична инсталација, треба да се монтираат пренапонски осигурувач и главен прекинувач за напојувањето.
6. Ако напојувањето го поврзувате на фиксни жици, во нив мора да има вградено прекинувач или склопка што ги исклучува сите полови и има раздвојување на контактот од најмалку 3 mm. Овластениот техничар мора да користи одобрен прекинувач или склопка.
7. Поврзете ја единицата на единечен излез од разводната мрежа. Не поврзувајте друг апарат на тој излез.
8. Погрижете се правилно да го приземјите клима-уредот.
9. Секоја жица мора да биде цврсто поврзана. Лабавите жици може да предизвикаат прегревавање на клемата, што може да резултира со дефект на производот и можен пожар.
10. Не дозволувајте жиците да ги допираат или да лежат врз цевките за ладење, компресорот или кој било подвижен дел на единицата.
11. Доколку единицата има помошен електричен грејач, тој мора да биде монтиран најмалку 1 метар од сите запаливи материјали.

12. За да избегнете електричен удар, никогаш не допирајте ги електричните делови набрзо по исклучувањето на напојувањето со електрична енергија. По исклучувањето на напојувањето, секогаш чекајте 10 минути или повеќе пред да ги допрете електричните делови.

Предупредување!

Пред вршењето на каква било електрична работа или поврзување на жиците, исклучете го главното напојување на системот.



Чекор 6: Поврзете го сигналниот кабел и каблите за напојување

Сигналниот кабел овозможува комуникација помеѓу внатрешната и надворешната единица. Прво мора да ја изберете вистинската големина на кабелот пред да го подготвите за поврзување.

Типови на кабли

- **Внатрешен кабел за напојување** (ако се користи): H05W-F или H05V2V2-F
- **Надворешен кабел за напојување:** H07RN-F или H05RN-F
- **Сигнален кабел:** H07RN-F



Забелешка: Во Северна Америка, изберете го типот на кабелот според локалните електрични кодекси и прописи.

Минимална површина на пресекот на напојните и сигналните кабли (за референца) (не важи за Северна Америка)

Номинална струја на апаратот (А)	Номинална површина на напречен пресек (mm ²)
> 3 и ≤ 6	0,75
> 6 и ≤ 10	1
> 10 и ≤ 16	1,5
> 16 и ≤ 25	2,5
> 25 и ≤ 32	4
> 32 и ≤ 40	6

Изберете ја вистинската големина на кабелот

Големината на кабелот за напојување, сигналниот кабел, осигурувачот и потребниот прекинувач се одредуваат според максималната струја на единицата. Максималната струја е означена на плочката со име поставена на страничната табла на единицата.



Забелешка: Во Северна Америка, изберете ја вистинската големина на кабелот според минималната ампеража на колото означена на плочката со информации на единицата.

Предупредување!

Целата електрична инсталација мора да се направи строго во согласност со дијаграмот за поврзување, којшто се наоѓа на задната страна на предната плоча на внатрешната единица.

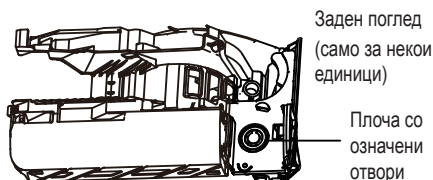
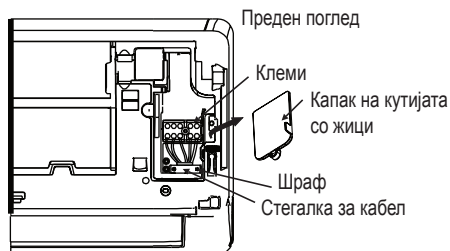

1. Отворете ја предната плоча на внатрешната единица.
2. Користејќи шрафцигер, отворете го капакот на кутијата со жици од десната страна на единицата. Ова ќе ги открие клемите.

**Забелешка:**

- За единици со канална цевка за поврзување со кабелот, отстранете ја големата пластична плоча со означени отвори за да создаде отвор низ кој може да се монтира каналната цевка.
- За единиците со петожилан кабел, отстранете ја малата пластична плоча со означени отвори за да создадете отвор низ кој може да излезе кабелот.
- Користете зашилена клешта ако пластичната плоча не може да се отстрани со рака.



3. Отшрафете ја стегалката за кабел под клемите и оставете ја настрана.
4. Гледајќи кон задниот дел на единицата, отстранете ја пластичната плоча од долната лева страна.
5. Провлечете ја сигналната жица низ овој отвор, од задниот дел на единицата кон предниот дел.
6. Гледајќи кон предниот дел на единицата, поврзете ја жицата според дијаграмот на електричната инсталација на внатрешната единица, поврзете ја спојката „U“ и прицврстете ја секоја жица со соодветната клема.

Предупредување!

Не мешајте ги жиците под напон со неутралните жици

Ова е опасно и може да предизвика дефект на единицата за климатизација.



- По проверката за да се уверите дека секое поврзување е цврсто, употребете ја стегалката за кабел за да го прицврстите сигналниот кабел со единицата. Цврсто зашрафете ја стегалката за кабел.
- Вратете го капакот на кутијата со жици од предната страна на единицата и пластичниот плоча од задната страна.

Забелешка за жиците:

Постапката за поврзување на електричната инсталација може малку да се разликува во зависност од единиците и регионите.

**Чекор 7: Обвивки и кабли**

Пред да ги провлечете цевките, цревето за одвод и сигналниот кабел низ дупката во ѕидот, мора да ги соберете во сноп за да заштедите простор, да ги заштитите и да ги изолирате (не важи во Северна Америка).

- Соберете ги во сноп цревето за одвод, цевките за средство за ладење и сигналниот кабел како што е прикажано подолу:

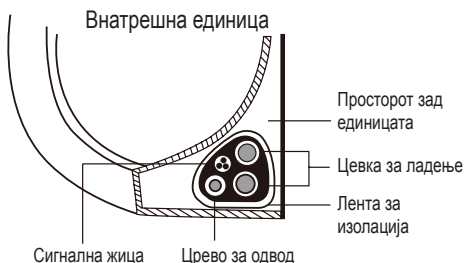
**Цревето за одвод мора да биде најдолу**

Погрижете се цревето за одвод да биде најдолу во снопот. Ако го ставите цревето на одвод најгоре во снопот, тоа може да предизвика прелевање на садот за одводнување, што може да доведе до пожар или оштетување предизвикано од водата.

Не преплетувајте го сигналниот кабел со други жици

Додека ги собирате во сноп овие елементи, не преплетувајте го и не вкрстувајте го сигналниот кабел со други жици.

- Користејќи леплива винилна лента, прицврстете го цревето за одвод на долната страна од цевките за ладење.
- Користејќи лента за изолација, замотајте ги цврсто заедно сигналната жица, цевките за ладење и цревето за одвод. Проверете дали сите предмети се собрани во сноп.

Не замотувајте ги краевите на цевките

При замотувањето на снопот, оставете ги краевите на цевките ненамотани. Треба да може да им пристапите за да ги тестирате за протекување на крајот од процесот на монтажа (погледнете го делот „Електрични проверки и проверки за протекување“ во овој прирачник).

Чекор 8: Монтирајте ја внатрешната единица

Ако сте монтирале нова цевка за поврзување со надворешната единица, направете го следново:

1. Ако веќе сте ги провлекле цевките за ладење низ дупката во сидот, продолжете со чекор 4.
2. Во спротивно, проверете дали краевите на цевките за ладење се запечатени за да се спречи навлегување на нечистотија или туѓи тела во цевките.
3. Полека провлечете го замотаниот сноп составен од цевките за ладење, цревето за одвод и сигналната жица низ дупката во сидот.
4. Закачете го горниот дел од внатрешната единица на горната кука од монтажната плоча.
5. Проверете дали единицата е цврсто закачена на монтажната плоча со примена на мал притисок од левата и десната страна на единицата. Единицата не треба да се ниша или поместува.
6. Користејќи рамномерен притисокот, турнете ја надолу долната половина од единицата. Продолжете со туркање додека единицата не се закачи на куките по должината на долниот дел од монтажната плоча.
7. Повторно, проверете дали единицата е цврсто монтирана со примена на мал притисок од левата и десната страна на единицата.

Ако цевката за ладење е веќе вградена во сидот, направете го следново:

1. Закачете го горниот дел од внатрешната единица на горната кука од монтажната плоча.
2. Употребете потпирач или клин за да ја потпрете единицата; вака ќе имате доволно простор за поврзување на цевките за ладење, сигналниот кабел и цревето за одвод.

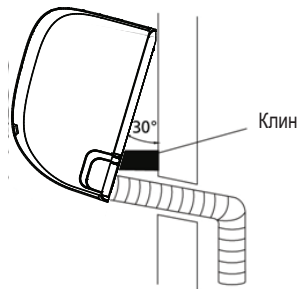

3. Поврзување на цревето за одвод и цевките за ладење (погледнете го делот **„Поврзување на цевката за ладење“** во овој прирачник за упатства).
4. Местото за поврзување на цевката треба да биде изложено за да го изведете тестот за протекување (погледнете го делот **„Електрични проверки и проверки за протекување“** во овој прирачник).
5. По тестот за протекување, замотајте го местото за поврзување со лента за изолација.
6. Отстранете го потпирачот или клинот што ја потпира единицата.
7. Користејќи рамномерен притисокот, турнете ја надолу долната половина од единицата. Продолжете со туркање додека единицата не се закачи на куките по должината на долниот дел од монтажната плоча.

Единицата е приспособлива

Имајте предвид дека куките на монтажната плоча се помали од отворите на задниот дел од единицата. Ако откриете дека немате доволно простор за поврзување на вградените цевки со внатрешната единица, единицата може да се приспособи налево или надесно за околу 30-50 mm (во зависност од моделот).

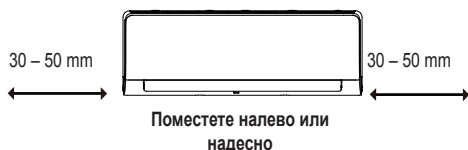

Монтирајте ја единицата следејќи ги локалните кодекси и прописи кои може малку да се разликуваат во зависност од регионите.

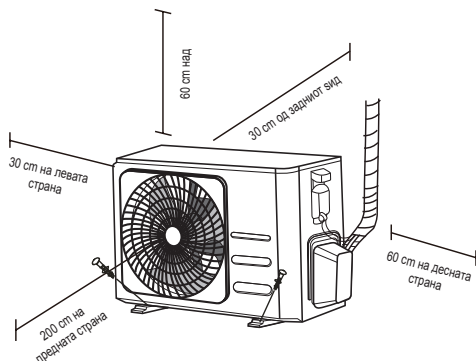

9.1 Упатства за монтажа - надворешна единица

Чекор 1: Изберете локација за монтажа

Пред да ја монтирате надворешната единица, мора да изберете соодветна локација. Ова се стандардите што ќе ви помогнат да одберете соодветна локација за единицата.

Правилните локации за монтажа ги исполнуваат следниве стандарди:

- ги задоволува сите просторни барања наведени во „Барања за местото на монтажа“ погоре.
- добра циркулација на воздухот и вентилација
- јака и цврста - локацијата може да ја поддржува единицата и нема да вибрира
- бучавата од единицата нема да ги вознемирува другите луѓе
- заштитена од долготрајна изложеност на директна сончева светлина или дожд
- Таму кадешто се очекуваат врнежи од снег, подигнете ја единицата над базната подлога за да спречите насобирање на мраз и

оштетување на намотката. Монтирајте ја единицата доволно високо за да биде над висината на просечните снежни врнежи во областа. Минималната висина мора да биде 18 инчи

Не монтирајте ја единицата на следниве локации:

- во близина на пречка што ќе ги блокира доводите и одводите за воздух
- во близина на улица, во области преполни со луѓе или онаму каде што бучавата од единицата ќе ги вознемирува другите луѓе
- во близина на животни или растенија на кои испуштањето топол воздух може да им наштети
- во близина на извор на запалив гас
- на локација што е изложена на големи количества прашина
- на локација што е изложена на прекумерни количества солен воздух

Посебна претпазливост за екстремни временски услови

Ако единицата е изложена на силен ветер:

монтирајте ја единицата така што вентилаторот на отворот за излез на воздухот е под агол од 90° во правецот на ветерот. Доколку е потребно, изградете препрека пред единицата за да ја заштитите од исклучително силни ветрови.

Погледнете ги сликите подолу.

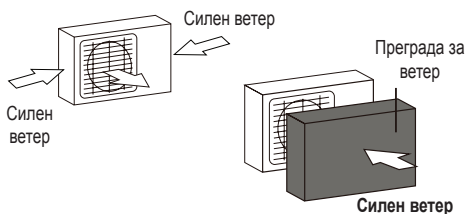

Ако единицата е често изложена на силен дожд или снег:

Изградете настрешница над единицата за да ја заштитите од дожд или снег. Внимавајте да не го попречите протокот на воздух околу единицата.

Ако единицата е често изложена на солен воздух (покрај море):

користете надворешна единица што е специјално дизајнирана да биде отпорна на корозија.

Чекор 2: Монтирајте го коленото за одвод (само за единица со топлинска пумпа)

Пред да ја прицврстите надворешната единица на своето место, мора да го монтирате коленото за одвод на долниот дел на единицата. Имајте предвид дека постојат два различни вида колена за одвод во зависност од видот на надворешната единица.

Ако коленото за одвод има гумен дихтунг (видете ја слика А), направете го следново:

1. Наместете го гумениот дихтунг на крајот од коленото за одвод што ќе се поврзе со надворешната единица.
2. Вметнете го коленото за одвод во отворот од садот на основата на единицата.
3. Свртете го коленото за одвод за 90° додека не слушнете звук кога тоа ќе се намести на своето место, гледајќи кон предниот дел на единицата.
4. Поврзете го продолжетокот на цревето за одвод (не е вклучен) со коленото за одвод за пренасочување на водата од единицата во режимот на греење.

Ако коленото за одвод нема гумен дихтунг (видете ја слика В), направете го следново:

1. Вметнете го коленото за одвод во отворот од садот на основата на единицата. Ќе слушнете звук кога коленото за одвод ќе се намести на своето место.
2. Поврзете го продолжетокот на цревето за одвод (не е вклучен) со коленото за одвод за пренасочување на водата од единицата во режимот на греење.

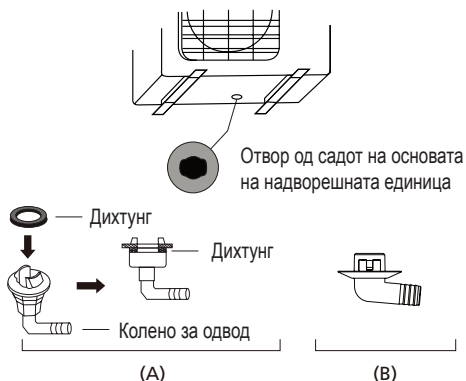

Во ладни клими:

Во ладни клими, уверете се дека цревето за одвод е поставено колку што е можно повертикално за да се обезбеди брзо истекување на водата. Ако водата истекува премногу бавно, може да се замрзне во цревето и да ја поплави единицата.



Чекор 3: Прицврстете ја надворешната единица

Надворешната единица може да биде прицврстена на земја или на сиден држач со завртка (M10). Подгответе ја основата за монтажа на единицата според димензиите подолу.

Димензии за монтирање на единицата

Следува список на различни големини на надворешни единици и на растојанието помеѓу нивните монтажни ногалки. Подгответе ја основата за монтажа на единицата според димензиите подолу.

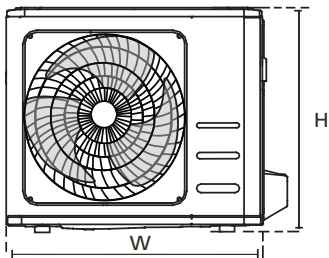
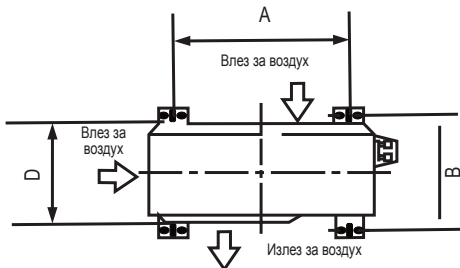

Димензии на надворешната единица (mm)	Димензии за монтирање	
	Ш×В×Д	Растојание А (mm)
681 x 434 x 285	460	292
700 x 550 x 270	450	260
700 x 550 x 275	450	260
720 x 495 x 270	452	255
728 x 555 x 300	452	302
765 x 555 x 303	452	286
770 x 555 x 300	487	298
805 x 554 x 330	511	317
800 x 554 x 333	514	340
845 x 702 x 363	540	350
890 x 673 x 342	663	354
946 x 810 x 420	673	403
946 x 810 x 410	673	403

Ако единицата ја монтирате на земја или на бетонска платформа за монтажа, направете го следново:

1. Означете ги позициите на четирите анкер-завртки врз основа на графиконот за димензии.
2. Претходно направете дупки за анкер-завртките.
3. Поставете навртка на крајот од секоја анкер-завртка.
4. Заковајте ги анкер-завртки во претходно направените дупки.
5. Отстранете ги навртките од анкер-завртките и поставете ја надворешната единица на завртките.

6. Ставете шајбна на секоја анкер-завртка, а потоа вратете ги навртките.

7. Користејќи клуч, затегнете ја секоја навртка до крај.



Предупредување!

При дупчењето во бетон, се препорачува користење заштитата на очите во секое време.

Ако единицата ја монтирате на сиден држач, направете го следново:

Предупредување!

Проверете дали сидот е направен од полна цигла, бетон или материјал со слична јачина. **Сидот мора да може да поддржува најмалку четири пати поголема тежина од тежината на единицата.**



1. Означете ја положбата на дупките за држачот врз основа на графиконот за димензии.
2. Претходно направете дупки за анкер-завртките.
3. Поставете шајбна и навртка на крајот од секоја анкер-завртка.
4. Завртете ги анкер-завртките низ дупките во монтажните држачи, ставете ги монтажните држачи на своето место и заковајте ги анкер-завртките во сидот.
5. Проверете дали монтажните држачи се рамни.
6. Внимателно подигнете ја единицата и поставете ги монтажните ногалки на држачите.
7. Цврсто зашрафете ја единицата на држачите.
8. Доколку е дозволено, монтирајте ја единицата со гумени дихтунзи за да ги намалите вибрациите и бучавата.

Чекор 4: Поврзете го сигналниот кабел и каблите за напојување

Клемите на надворешната единица се заштитени со капакот на кутијата со жици што е сместена отстрана на единицата. Сеопфатен дијаграм за поврзување е отпечатен на внатрешната страна од капакот на кутијата со жици.

Предупредување!

Пред вршењето на каква било електрична работа или поврзување на жиците, исклучете го главното напојување на системот.



1. Подгответе го кабелот за поврзување:

Користете го вистинскиот кабел

Изберете го вистинскиот кабел, погледнете во „Типови на кабли“ на страница 101.

Изберете ја вистинската големина на кабелот

Големината на кабелот за напојување, сигналниот кабел, осигурувачот и потребниот прекинувач се одредуваат според максималната струја на единицата. Максималната струја е означена на плочката со име поставена на страничната табла на единицата.



Забелешка: Во Северна Америка, изберете ја вистинската големина на кабелот според минималната ампеража на колото означена на плочката со информации на единицата.

- a. Користејќи клешта за соголумање, соголете ја гумената обвивка од двата краја на кабелот за да откриете околу 40 mm од жиците внатре.
 - b. Соголете ја изолацијата од краевите на жиците.
 - c. Со помош на клешта за спојување, свиткајте спојки во вид на „U“ на краевите на жиците.
2. Отшрафете го капакот на кутијата со жици и извадете го.
 3. Отшрафете ја стегалката за кабел под клемите и оставете ја настрана.
 4. Поврзете ги жиците според дијаграмот за електричната инсталација и цврсто затегнете ја спојката „U“ на секоја жица со соодветната клема.
 5. По проверката за да се уверите дека секое поврзување е цврсто, направете јамки на жиците за да спречите водата од дождот да стигне до клемата.
 6. Употребете ја стегалката за кабел за да го прицврстите кабелот со единицата. Цврсто зашрафете ја стегалката за кабел.

Внимавајте на жиците под напон

При спојувањето на жиците, погрижете се јасно да ја разликувате жицата под напон („L“) од другите жици.



Предупредување!

Целата работа на електричната инсталација мора да се направи строго во согласност со дијаграмот за електричната инсталација, којшто се наоѓа на внатрешната страна на капакот на кутијата со жици на надворешната единица.

7. Изолирајте ги неупотребените жици со ПВЦ-електрична лента. При распоредувањето внимавајте да не допираат електрични или метални делови.
8. Вратете го капакот на кутијата со жици што е сместена отстрана на единицата и зашрафете го на своето место.

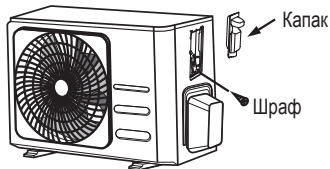

Забелешка: Ако стегалката за кабел изгледа вака, изберете ја соодветната дупка за провлекување според дијаметарот на жицата.

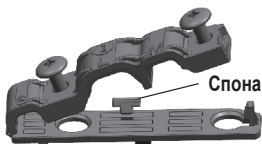

Дупка со три големини: мала, средна, голема

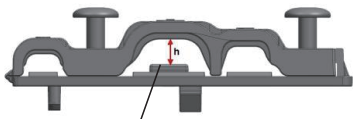

Кога кабелот не е доволно затегнат, употребете ја споната за да го истегнете за да може да се стегне цврсто.

Во Северна Америка

1. Отстранете го капакот на кутијата со жици од единицата со разлабавување на 3-те навртки.
2. Демонтирајте ги капачињата на каналната плоча.
3. Привремено монтирајте ги каналните цевки (не се вклучени) во каналната плоча.

4. Правилно поврзете го напојувањето со електрична енергија и нисконапонските линии со соодветните клеми на блокот на клемите.
5. Заземјете ја единицата во согласност со локалните кодекси.
6. Погрижете се да ја димензионирате секоја жица овозможувајќи неколку центиметри поголема должина од потребната за електричната инсталација.
7. Користете сигурносни навртки за да ги прицврстите каналните цевки.

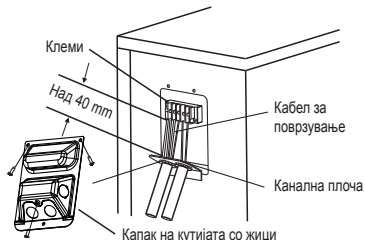

Изберете ја соодветната дупка за провлекување според дијаметарот на жицата.

10 Поврзување на цевката за ладење

Кога ја поврзувате цевката за ладење, **не** дозволувајте во единицата да влегуваат други супстанции или гасови, освен наведеното средство за ладење. Присуството на други гасови или супстанции ќе го намали капацитетот на единицата и може да предизвика невообичаено висок притисок во циклусот за ладење. Ова може да предизвика експлозија и повреда.



Забелешка за должината на цевката:

Должината на цевката за ладење ќе влијае на изведбата и енергетската ефикасност на единицата. Номиналната ефикасност е тестирана на единици со должина на цевката од 5 метри (во Северна Америка, стандардната должина на цевката е 7,5 m). За минимизирање на вибрациите и бучавата, потребна е минимална должина на цевката од 3 метри. Во специјална тропска област, за моделите со средство за ладење R290, не може да се додаде никакво средство за ладење, а максималната должина на цевката за средство за ладење не треба да надминува 10 метри.

Погледнете ја табелата подолу за спецификации за максималната должина и висината на падот за цевката.

Максимална должина и висина на падот за цевката за средството за ладење според моделот на единицата

Модел	Капацитет (BTU/h)	Макс. должина (m)	Макс. висина на падот (m)
R410A, R32 клима-уред од поделен тип со инвертер	< 15.000	25	10
	≥ 15.000 и < 24.000	30	20
	≥ 24.000 и < 36.000	50	25
R22 клима-уред од поделен тип со непроменлива брзина	< 18.000	10	5
	≥18.000 и < 21.000	15	8
	≥21.000 и < 35.000	20	10
R410A, R32 клима-уред од поделен тип со непроменлива брзина	< 18.000	20	8
	≥18.000 и < 36.000	25	10

10 Поврзување на цевката за ладење

10.1 Упатства за поврзување – цевка за средство за ладење

Чекор 1: Исечете ги цевките

Кога ги подготвувате цевките за ладење, внимателно исечете ги и правилно проширете ги. Ова ќе обезбеди ефикасна работ и ќе ја минимизира потребата од одржување во иднина.

1. Измерете го растојанието помеѓу внатрешната и надворешната единица.
2. Користејќи машина за сечење цевки, исечете ја цевката малку подолго од измереното растојание.
3. Уверете се дека цевката е пресечена под совршен агол од 90°.

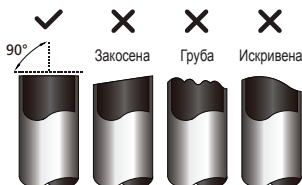

Не деформирајте ја цевката при сечењето:



Внимавајте да не ја оштетите, вдлабите или деформирате цевката додека ја сечете. Ова драстично ќе ја намали грејната ефикасност на единицата.

Чекор 2: Отстранете ги струготините

Струготините може да влијаат врз херметичкото запечатување на поврзувањето на цевките за ладење. Тие мора да бидат целосно отстранети.

1. Држете ја цевката под надолен агол за да го спречите паѓањето на струготините во цевката.

2. Користејќи развртувач или алатка за отстранување струготини, отстранете ги сите струготини од пресечениот дел на цевката.

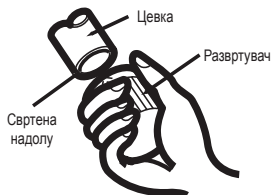

Чекор 3: Проширете ги краевите на цевката

Правилното проширување е од суштинско значење за да се постигне херметичко запечатување.

1. Откако ќе ги отстраните струготините од пресечената цевка, запечатете ги со ПВЦ-лента за да спречите навлегување на туѓи тела во цевката.
2. Обложете ја цевката со материјал за изолација.
3. Поставете ги навртките за проширување на двата краја на цевката. Уверете се дека се свртени кон вистинската насока, затоа што нема да може да ги ставите или да им ја смените насоката по проширувањето.



4. Отстранете ја ПВЦ-лентата од краевите на цевката кога ќе бидете спремни да го извршите проширувањето.
5. Прицврстете ја формата за проширување на крајот од цевката. Крајот на цевката мора да се протега надвор од работ на формата за проширување во согласност со димензиите прикажани во табелата подолу.

10 Поврзување на цевката за ладење

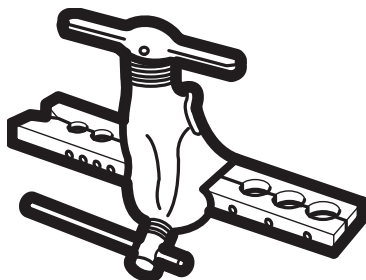

Продолжеток на цевката надвор од формата за проширување

Надворешен дијаметар на цевката (mm)	A (mm)	
	Мин.	Макс.
Ø 6,35	0,7	1,3
Ø 9,52	1,0	1,6
Ø12,7	1,0	1,8
Ø 16	2,0	2,2
Ø 19	2,0	2,4

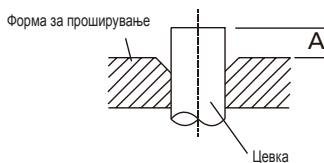

- Поставете ја алатката за проширување на формата.
- Вртете ја рачката на алатката за проширување во насоката на стрелките на часовникот додека цевката целосно не се прошири.
- Отстранете ги алатката и формата за проширување, а потоа проверете дали крајот на цевката има пукнатини и дали е рамномерно проширен.

Чекор 4: Поврзете ги цевките

Кога ги поврзувате цевките за ладење, внимавајте да не користите прекумерен

вртежен момент или да не ги деформирате цевките на каков било начин. Прво треба да ја поврзете цевката за низок притисок, а потоа цевката за висок притисок.

Минимален радиус на свиткување

При свиткување на цевката за ладење што служи за поврзување, минималниот радиус на свиткување е 10 cm.

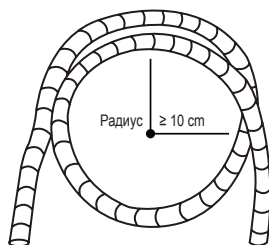

Упатства за поврзување на цевките со внатрешната единица

- Порамнете го центарот на двете цевки што ќе ги поврзувате.

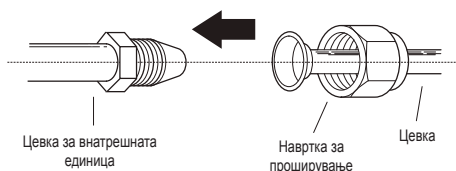

- Затегнете ја навртката за проширување колку што е можно поцврсто со рака.
- Со клуч фатете ја навртката од цевката на единицата.
- Додека цврсто ја држите навртката од цевката на единицата, употребете динамометарски клуч за да ја затегнете навртката за проширување според вредностите на вртежниот момент во табелата „**Барања за вртежниот момент**“ подолу. Малку олабавете ја навртката за проширување, а потоа затегнете ја повторно.

10 Поврзување на цевката за ладење

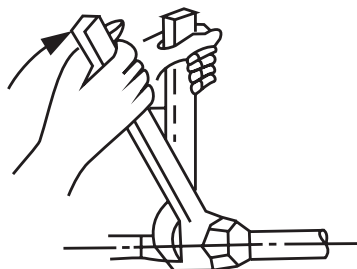

Барања за вртежниот момент

Надворешен дијаметар на цевката (mm)	Вртежен момент при затегнување (N·cm)	Димензии на проширување (B) (mm)	Форма на проширувањето
Ø 6,35	18~20 (180~200 kgf.cm)	8,4~8,7	
Ø 9,52	32~39 (320~390 kgf.cm)	13,2~13,5	
Ø 12,7	49~59 (490~590 kgf.cm)	16,2~16,5	
Ø 16	57~71 (570~710 kgf.cm)	19,2~19,7	
Ø 19	67~101 (670~1010 kgf.cm)	23,2~23,7	

Не користете прекумерен вртежен момент:



Прекумерната сила може да ја скрши навртката или да ги оштети цевките за ладење. Не смеете да ги надминувате барањата за вртежниот момент прикажани во горната табела.

2. Извадете ги заштитните капачиња од краевите на вентилите.
3. Порамнете го крајот на секоја проширена цевка со секој од вентилите и затегнете ја навртката за проширување колку што е можно поцврсто со рака.
4. Со клуч фатете го телото на вентилот. Не држете ја навртката што го запечатува сервисниот вентил.

10.2 Упатства за поврзување на цевките со надворешната единица

1. Отшрафете го капакот на компактниот вентил сместен отстрана на надворешната единица.

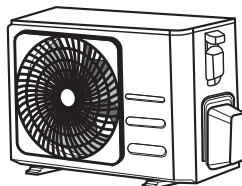

Капак за вентил

5. Додека цврсто го држите телото на вентилот, употребете динамометарски

10 Поврзување на цевката за ладење

клуч за да ја затегнете навртката за проширување според точните вредности на вртежниот момент.

6. Малку олабавете ја навртката за проширување, а потоа затегнете ја повторно.
7. Повторете ги чекорите 3 – 6 за преостанатата цевка.

Користете клуч за да го фатите главното тело на вентилот:



Вртежниот момент од затегнување на навртката за проширување може да ги отвори другите делови на вентилот.

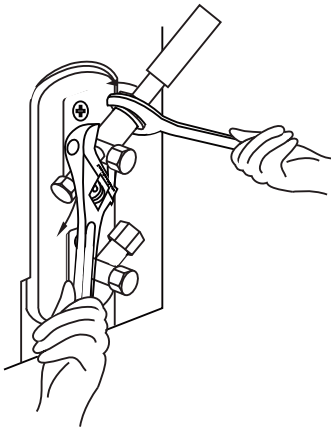

11 Испуштање на воздухот

11.1 Подготовки и мерки на претпазливост

Воздухот и туѓите тела во колото со средство за ладење може да предизвикаат невообичаен пораст на притисокот, а тоа може да го оштети клима-уредот, да ја намали ефикасноста и да предизвика повреда. Користете вакуумска пумпа и повеќекратен мерач за да го испуштите воздухот од колото со средство за ладење, отстранувајќи го секој некондензиран гас и влага од системот.

Испуштањето треба да се изврши по првичната монтажа или кога единицата е преместена.

Пред да се изврши испуштање

- Проверете за да се уверите дека цевките за поврзување меѓу внатрешната и надворешната единица се правилно поврзани.
- Проверете за да се уверите дека сите жици се правилно поврзани.

11.2 Упатства за испуштање

1. Поврзете го црево за полнење на повеќекратниот мерач со сервисниот приклучок на вентилот за низок притисок на надворешната единица.
2. Поврзете друго црево за полнење од повеќекратниот мерач до вакуумската пумпа.
3. Отворете ја страната со низок притисок од повеќекратниот мерач. Страната со висок притисок нека биде затворена.
4. Вклучете ја вакуумската пумпа за да го испуштите воздухот од системот.
5. Вакуумската пумпа треба да работи најмалку 15 минути или додека

комбинираниот мерач не покаже - 76 cmHg (- 10⁵ Pa).

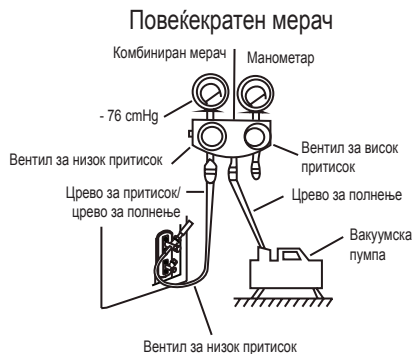

6. Затворете ја страната со низок притисок на повеќекратниот мерач и исклучете ја вакуумската пумпа.
7. Почекајте 5 минути, а потоа проверете дали има промена во притисокот на системот.
8. Ако има промена во притисокот во системот, погледнете во делот „Проверка за протекување гас“ за информации околу тоа како да проверите дали има протекување. Ако нема промена во притисокот на системот, отшрафете го капачето од компактниот вентил (вентил за висок притисок). Вметнете шестоаголен клуч во компактниот вентил (вентил за висок притисок) и отворете го вентилот со вртење на клучот во спротивен правец од 1/4 од стрелките на часовникот. Слушнете дали гасот ќе излезе од системот, а потоа затворете го вентилот по 5 секунди.
9. Една минута гледајте во манометарот за да бидете сигурни дека нема промена во притисокот. Манометарот треба да покажува малку повисок притисок од атмосферскиот.
10. Отстранете го црево за полнење од сервисниот приклучок.

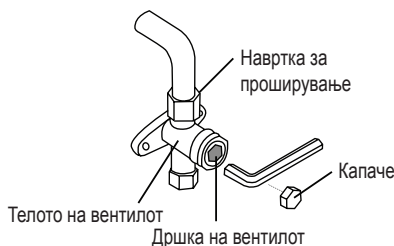

11. Користејќи шестоаголен клуч, целосно отворете ги вентилите за висок и низок притисок.
12. Затегнете ги капачињата на сите три вентили (сервисниот, за висок и за низок притисок) со рака. Доколку е потребно, може дополнително да ги затегнете со динамометарски клуч.

Нежно отворете ги дршките на вентилите:



При отворањето на дршките на вентилите, вртете го шестоаголниот клуч додека да удри во запирачот. Не присилувајте го вентилот да се отвори повеќе од тоа.

11.3 Забелешка за додавање средство за ладење

Некои системи имаат потреба од дополнително полнење во зависност од должината на цевката. Стандардната должина на цевката варира врз основа на локалните прописи. На пример, во Северна Америка, стандардната должина на цевката е 7,5 m. Во други области, стандардната должина на цевката е 5 m. Средството за ладење треба да се полни од сервисниот отвор на вентилот за низок притисок на надворешната единица. Дополнителното средство за ладење може да се пресмета со помош на следнава формула:

11 Испуштање на воздухот

Дополнително средство за ладење по должина на цевката

Должина на цевката за поврзување (m)	Метод на прочистување на воздухот	Дополнително средство за ладење	
≤ Стандардна должина на цевката	Вакуумска пумпа	Не е применливо	
> Стандардна должина на цевката	Вакуумска пумпа	<p>Страна за течност: Ø 6,35</p> <p>R32: (Должина на цевката – стандардна должина) x 12 g/m (Должина на цевката – стандардна должина) x 0,13 oZ/ft</p> <p>R290: (Должина на цевката – стандардна должина) x 10 g/m (Должина на цевката – стандардна должина) x 0,10 oZ/ft</p> <p>R410A: (Должина на цевката – стандардна должина) x 15 g/m (Должина на цевката – стандардна должина) x 0,16 oZ/ft</p> <p>R22: (Должина на цевката – стандардна должина) x 20 g/m (Должина на цевката – стандардна должина) x 0,21 oZ/ft</p>	<p>Страна за течност: Ø 9,52</p> <p>R32: (Должина на цевката – стандардна должина) x 24 g/m (Должина на цевката – стандардна должина) x 0,26 oZ/ft</p> <p>R290: (Должина на цевката – стандардна должина) x 18 g/m (Должина на цевката – стандардна должина) x 0,19 oZ/ft</p> <p>R410A: (Должина на цевката – стандардна должина) x 30 g/m (Должина на цевката – стандардна должина) x 0,32 oZ/ft</p> <p>R22: (Должина на цевката – стандардна должина) x 40 g/m (Должина на цевката – стандардна должина) x 0,42 oZ/ft</p>

За единица со средство за ладење R290, вкупната количина на средство за ладење што треба да се наполни е не повеќе од: 387g (<=9000 Btu/h), 447g (>9000 Btu/h и <=12000 Btu/h), 547g (>12000 Btu/h и <=18000 Btu/h), 632g (>18000 Btu/h и <=24000 Btu/h).



Предупредување!

Не мешајте различни видови на средства за ладење.

12.1 Пред пробното работење

Извршете пробно работење само откако ќе ги завршите следните чекори:

- **Електрични безбедносни проверки** – потврдете дека електричниот систем на единицата е безбеден и дека работи правилно
- **Проверки за протекување гас** – проверете ги сите поврзувања со навртки за проширување и потврдете дека системот не протекува
- Потврдете дека вентилите за гас и течност (за висок и низок притисок) се целосно отворени

12.2 Електрични безбедносни проверки

По монтажата, потврдете дека сите електрични жици се монтирани во согласност со локалните и националните прописи и во согласност со прирачникот за монтажа.

12.2.1 Пред пробното работење

Проверете го заземјувањето

Измерете го отпорот на заземјување со визуелна детекција и со направа за мерење на отпорот на заземјувањето. Отпорот на заземјувањето мора да биде помал од 0,1 Ω .



Забелешка: Ова можеби не е задолжително за некои локации во Северна Америка.

12.2.2 За време на пробното работење

Проверете дали има истекување на електричната енергија

За време на **пробното работење**, користете електрична сонда и мултиметар за да извршите сеопфатен тест за протекување на електричната енергија.

Доколку откриете електричното протекување, веднаш исклучете го уредот и повикајте лиценциран електричар за да ја пронајдете и отстрани причината за протекувањето.



Забелешка: Ова можеби не е задолжително за некои локации во Северна Америка.



Предупредување - ризик од електричен удар

Сите жици мора да се усогласени со локалните и националните електрични кодекси и мора да ги монтира лиценциран електричар.

12.3 Проверки за протекување гас

Постојат два различни методи на проверка за протекување гас.

Метод на сапун и вода

Користејќи мека четка, нанесете сапуница или течен детергент на сите места за поврзување на цевките на внатрешната единица и надворешната единица. Присуството на меурчиња укажува на протекување.

Метод за откривање на протекување

Доколку користите детектор за протекување, погледнете го прирачникот за употреба на уредот за упатства за правилна употреба.

По извршувањето на проверките за протекување гас

Откако ќе потврдите дека сите места за поврзување на цевките не протекуваат, вратете го капакот за вентилот на надворешната единица.

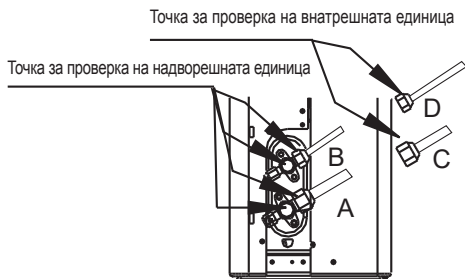

Точка за проверка на внатрешната единица

Точка за проверка на надворешната единица

- A: Стоп-вентил за низок притисок
- B: Стоп-вентил за висок притисок
- C и D: Навртки за проширување на внатрешната единица

13 Пробно работење

13.1 Упатства за пробно работење

Пробното работење треба да трае најмалку 30 минути.

1. Поврзете ја единицата со напојувањето.
2. Притиснете го копчето **ON /OFF (ВКЛУЧИ/ ИСКЛУЧИ)** на далечинскиот управувач за да ја вклучите.
3. Притиснете го копчето **MODE (РЕЖИМ)** за да се движите низ следниве функции, една по една:
 - COOL (ЛАДЕЊЕ) – изберете ја најниската можна температура
 - HEAT (ГРЕЕЊЕ) - изберете ја највисоката можна температура
4. Секоја функција нека работи пет минути и извршете ги следните проверки:

Список со проверки што треба да се извршат	Успешна/ Неуспешна	
Нема електрично протекување		
Единицата е соодветно заземјена		
Сите електрични клеми се соодветно покриени		
Внатрешната и надворешната единица се цврсто монтирани		
Сите места за поврзување на цевките не протекуваат	Надвор (2):	Внатре (2):
Водата правилно се испушта од цреволото за одвод		
Сите цевки се правилно изолирани		

Список со проверки што треба да се извршат	Успешна/ Неуспешна	
Единицата правилно работи во функцијата COOL (ЛАДЕЊЕ)		
Единицата правилно работи во функцијата HEAT (ГРЕЕЊЕ)		
Перките на внатрешната единица правилно се вртат		
Внатрешната единица реагира на далечинскиот управувач		

Повторно проверете ги поврзувањата на цевките

При работењето, притисокот на колото со средство за ладење ќе се зголеми. Ова може да открие протекувања што не биле присутни при првичната проверка за протекување. Одвојте време при пробното работење за повторно да ги проверите за протекување сите места за поврзување со цевката за ладење. Погледнете во делот „Проверка за протекување гас“ за упатства.

5. По успешното завршување на пробното работење и откако ќе потврдите дека сите точки за проверка од „Список со проверки што треба да се извршат“ се УСПЕШНИ, направете го следново:
 - a. Со далечинскиот управувач, вратете ја единицата на нормалната работна температура.
 - b. Со лента за изолација, замотајте ги поврзувањата на внатрешната цевка за ладење што ги оставивте откриени при постапката на монтажата на внатрешната единица.

13 Пробно работење

Ако амбиенталната температура е под 16 °C (60 °F)

Не може да го користите далечинскиот управувач за да ја вклучите функцијата COOL (ЛАДЕЊЕ) кога температурата на околината е под 16 °C. Во овој случај, може да го користите копчето **Manual Control (Рачно Контролирање)** за да ја тестираате функцијата COOL (ЛАДЕЊЕ).

1. Подигнете ја предната плоча на внатрешната единица и кревајте ја додека не кликне на своето место.
2. Копчето **Manual Control (Рачно Контролирање)** се наоѓа на десната страна на единицата. Притиснете го 2 пати за да ја изберете функцијата COOL (ЛАДЕЊЕ).
3. Извршете го пробното работење како и обично.

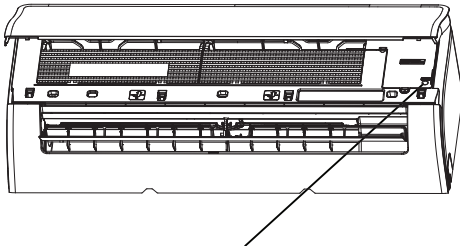

Копче за рачно контролирање

14 Европски насоки за отстранување во отпад

Овој апарат содржи средство за ладење и други потенцијално опасни материјали. При отстранувањето на овој апарат во отпад, законот бара посебно собирање и третман. **Не** отстранувајте го овој производ како отпад од домаќинството или несортиран комунален отпад.



При отстранувањето на овој апарат во отпад, ги имате следните опции:

- Отстранете го апаратот во определениот општински објект за собирање електронски отпад.
- Кога купувате нов апарат, продавачот ќе го земе стариот апарат без надомест.
- Производителот ќе го земе стариот апарат без надомест.
- Продајте им го апаратот на сертификирани трговци со старо железо.

Посебно известување:

Отстранувањето на овој апарат во шума или во друга природна околина го загрозува вашето здравје и е лошо за животната средина. Опасните супстанции може да протечат во подземните води и да навлезат во синцирот на исхрана.



Овој симбол означува дека овој производ не смее да се фрла со други отпади од домаќинството на крајот на неговиот работен век. Искористениот уред мора да се врати во официјалниот пункт за собирање отпад и рециклирање на електрични и електронски уреди. За да ги најдете овие системи за собирање отпад, контактирајте ги локалните власти или продавачот каде што сте го купиле производот. Секое домаќинство игра важна улога во обновувањето и рециклирањето на стариот апарат. Соодветното отстранување на искористениот апарат во отпад помага да се спречат потенцијалните негативни последици за животната средина и човековото здравје.

15.1 Упатства за F-гас

Овој производ содржи флуоринирани стакленички гасови.

Флуоринираните стакленички гасови се затворени во херметички запечатена опрема.

Монтажите, сервисите, одржувањата, поправките, проверките дали протекува од некаде или повлекувањето на опремата од употреба и рециклирањето на производот треба да го вршат физички лица кои имаат релевантни сертификати.

Ако системот има монтирано систем за откривање на истекувања, проверките дали истекува од некаде треба да се прават на секои 12 месеци за да се уверите дека системот работи правилно.

Ако мора да се направат проверки дали истекува од некаде на производот, треба да се наведе циклусот на проверка, да се воспостави и чува евиденција за проверките дали истекува од некаде.



Забелешка: За херметички запечатена опрема, локален клима-уред, прозорски клима-уред и одвлажнувач, ако еквивалентот на CO₂ на флуоринираните стакленички гасови е помал од 10 тони, не треба да се прават проверки дали истекува од некаде.

16 Спецификации

BBFDA

Име на моделот	Внатрешна единица	BBFDA 070	BBFDA 090	BBFDA 120	BBFDA 180	BBFDA 240
	Надворешна единица	BBFDA 071	BBFDA 091	BBFDA 121	BBFDA 181	BBFDA 241
Средство за ладење		R410A	R410A	R410A	R410A	R410A
Вкупна количина на средство за ладење (g)		630	650	650	1140	1650
Антиелектричен		Класа I	Класа I	Класа I	Класа I	Класа I
Климатска класа		T1	T1	T1	T1	T1
Тип греење		Топлинска пумпа	Топлинска пумпа	Топлинска пумпа	Топлинска пумпа	Топлинска пумпа
Приклучок за напојување со електрична енергија		Внатре	Внатре	Внатре	Внатре	Надвор
Капацитет на ладење (Btu/h) [T1]		7800	9000	12000	18000	24000
Капацитет на ладење (Btu/h) [T3]		—	—	—	—	—
Капацитет на ладење (W) [T1]		2286	2638	3517	5275	7034
Капацитет на ладење (W) [T3]		—	—	—	—	—
Капацитет за ладење (Btu/h)		7800	9500	12000	18000	25000
Капацитет на греење (W)		2286	2784	3517	5275	7327
Енергетска ефикасност за ладење [T1]		3,21	3,21	3,21	3,21	3,21
Енергетска ефикасност за ладење [T3]		—	—	—	—	—
Енергетски ефикасно греење (W/W)		3,61	3,61	3,61	3,61	3,61
Енергетско ниво - ладење		—	—	—	—	—
Енергетско ниво - греење		—	—	—	—	—
Годишна потрошувачка на електрична енергија (kWh)		356	411	548	822	1096
Моќност на електричниот грејач (W)		—	—	—	—	—
Влезна моќност на ладење (W) [T1]		712	821	1096	1643	2191
Влезна моќност на ладење (W) [T3]		—	—	—	—	—
Влезна моќност за греење (W)		633	771	974	1461	2030
Напон/Фреквенција (V/Hz)		220-240V~ 50Hz, 1Ph	220-240V~ 50Hz, 1Ph	220-240V~ 50Hz, 1Ph	220-240V~ 50Hz, 1Ph	220-240V~ 50Hz, 1Ph
Работна струја за ладење (A) [T1]		3,1	3,6	4,8	7,1	9,5
Работна струја за ладење (A) [T3]		—	—	—	—	—
Работна струја за греење (A)		2,8	3,4	4,2	6,4	8,8

Име на моделот	Внатрешна единица	BBFDA 070	BBFDA 090	BBFDA 120	BBFDA 180	BBFDA 240
	Надворешна единица	BBFDA 071	BBFDA 091	BBFDA 121	BBFDA 181	BBFDA 241
Ниво на притисок на бучава - внатрешна единица (dBA)		40/35,5/26,5	41/36/29,5	41/36/28,5	44,5/38,5/30	48,5/42/39
Ниво на притисок на бучава - надворешна единица (dBA)		54	55	55	58,5	59
Волумен на проток на воздух (m ³ /h)		530/450/350	537/474/337	570/500/380	820/545/455	1121/997/911
Номинална влезна моќност-EN 60335(W)		1150	1100	1750	2950	3000
Номинална влезна струја-EN 60335(A)		6,7	7	9,0	15,5	16
Класа на отпорност на внатрешната единица		IPX0	IPX0	IPX0	IPX0	IPX0
Класа на отпорност на надворешната единица		IP24	IP24	IP24	IP24	IP24
Пречник на цевката за висок притисок (mm)		6,35mm	6,35mm	6,35mm	6,35mm	9,52mm
Пречник на цевката за низок притисок (mm)		9,52mm	9,52mm	12,7mm	12,7mm	15,9mm
Максимална висина (m)		8	8	8	8	10
Максимална должина на цевката (m)		10	20	20	20	25
Дополнителна количина на гас (g/m)		15	15	15	15	30
Спецификации на кабелот за напојување со електрична енергија (mm ²)		3G1,5 mm ²	3G1,5 mm ²	3G1,5 mm ²	3G1,5 mm ²	3G2,5 mm ²
Кабел за поврзување на внатрешната и надворешната единица (mm ²)		5G1,0 mm ²	5G1,0 mm ²	3*1,5 mm ² 2*0,75 mm ²	3*1,5 mm ² 2*0,75 mm ²	4*1,0 mm ²
Внатрешна единица (ШxВxД)mm		729 x 292 x 200	729 x 292 x 200	802 x 295 x 200	971 x 321 x 228	1082 x 337 x 234
Надворешна единица (ШxВxД)mm		720 x 495 x 270	720 x 495 x 270	720 x 495 x 270	765 x 555 x 303	890 x 673 x 342
Нето тежина на внатрешната единица (kg)		8,5	8,5	9,5	13	15
Нето тежина на надворешната единица (kg)		24,5	25	27,5	34,5	53

Забелешка:

1. Спецификациите се стандардни вредности пресметани врз основа на номиналните работни услови. Тие се разликуваат во зависност од работните услови.
2. Нашата компанија има брзи технички подобрувања. Нема да има претходно известување за промените во техничките податоци. Прочитајте ја плочката со информации на клима-уредот.

Погледнете ги деталните информации за производот што ги бара прописот бр. 206/2012 од брошурата на информативниот лист за производот.

16 Спецификации

BBFDB

Име на моделот	Внатрешна единица	BBFDB 070	BBFDB 090	BBFDB 120	BBFDB 180	BBFDB 240
	Надворешна единица	BBFDB 071	BBFDB 091	BBFDB 121	BBFDB 181	BBFDB 241
Средство за ладење		R410A	R410A	R410A	R410A	R410A
Вкупна количина на средство за ладење (g)		630	650	650	1140	1650
Антиелектричен		Класа I	Класа I	Класа I	Класа I	Класа I
Климатска класа		T1	T1	T1	T1	T1
Тип греење		Топлинска пумпа	Топлинска пумпа	Топлинска пумпа	Топлинска пумпа	Топлинска пумпа
Приклучок за напојување со електрична енергија		Внатре	Внатре	Внатре	Внатре	Надвор
Капацитет на ладење (Btu/h) [T1]		8000	9000	12000	18000	24000
Капацитет на ладење (Btu/h) [T3]		—	—	—	—	—
Капацитет на ладење (W) [T1]		2345	2638	3517	5275	7034
Капацитет на ладење (W) [T3]		—	—	—	—	—
Капацитет за ладење (Btu/h)		8000	9000	12000	18000	24000
Капацитет на греење (W)		2345	2638	3517	5275	7034
Енергетска ефикасност за ладење [T1]		3,21	3,21	3,21	3,11	3,21
Енергетска ефикасност за ладење [T3]		—	—	—	—	—
Енергетски ефикасно греење (W/W)		3,61	3,61	3,61	3,61	3,51
Енергетско ниво - ладење		—	—	—	—	—
Енергетско ниво - греење		—	—	—	—	—
Годишна потрошувачка на електрична енергија (kWh)		365	411	548	848	1096
Моќност на електричниот грејач (W)		—	—	—	—	—
Влезна моќност на ладење (W) [T1]		730	822	1096	1696	2191
Влезна моќност на ладење (W) [T3]		—	—	—	—	—
Влезна моќност за греење (W)		649	731	974	1461	2004
Напон/Фреквенција (V/Hz)		220-240V~ 50Hz, 1Ph	220-240V~ 50Hz, 1Ph	220-240V~ 50Hz, 1Ph	220-240V~ 50Hz, 1Ph	220-240V~ 50Hz, 1Ph
Работна струја за ладење (A) [T1]		3,3	3,6	5,0	7,3	9,5
Работна струја за ладење (A) [T3]		—	—	—	—	—
Работна струја за греење (A)		3,0	3,2	4,5	6,4	8,9

16 Спецификации

Име на моделот	Внатрешна единица	BBFDB 070	BBFDB 090	BBFDB 120	BBFDB 180	BBFDB 240
	Надворешна единица	BBFDB 071	BBFDB 091	BBFDB 121	BBFDB 181	BBFDB 241
Ниво на притисок на бучава - внатрешна единица (dBA)		40/35,5/26,5	41/36/29,5	41/36/28,5	44,5/38,5/30	48,5/42/39
Ниво на притисок на бучава - надворешна единица (dBA)		54	55	55	58,5	59
Волумен на проток на воздух (м3/ч)		530/450/350	537/474/337	570/500/380	820/545/455	1121/997/911
Номинална влезна моќност-EN 60335(W)		1150	1100	1750	2950	3000
Номинална влезна струја-EN 60335(A)		6,7	7	9,0	15,5	16
Класа на отпорност на внатрешната единица		IPX0	IPX0	IPX0	IPX0	IPX0
Класа на отпорност на надворешната единица		IP24	IP24	IP24	IP24	IP24
Пречник на цевката за висок притисок (mm)		6,35mm	6,35mm	6,35mm	6,35mm	9,52mm
Пречник на цевката за низок притисок (mm)		9,52mm	9,52mm	12,7mm	12,7mm	15,9mm
Максимална висина (m)		8	8	8	8	10
Максимална должина на цевката (m)		10	20	20	20	25
Дополнителна количина на гас (g/m)		15	15	15	15	30
Спецификации на кабелот за напојување со електрична енергија (mm2)		3G1,5 mm2	3G1,5 mm2	3G1,5 mm2	3G1,5 mm2	3G2,5 mm2
Кабел за поврзување на внатрешната и надворешната единица (mm2)		5G1,0 mm2	5G1,0 mm2	3*1,5 mm2 2*0,75 mm2	3*1,5 mm2 2*0,75 mm2	4*1,0 mm2
Внатрешна единица (ШxВxД)mm		729 x 292 x 200	729 x 292 x 200	802 x 295 x 200	971 x 321 x 228	1082 x 337 x 234
Надворешна единица (ШxВxД)mm		720 x 495 x 270	720 x 495 x 270	720 x 495 x 270	765 x 555 x 303	890 x 673 x 342
Нето тежина на внатрешната единица (kg)		8,5	8,5	9,5	13	15
Нето тежина на надворешната единица (kg)		24,5	25	27,5	34,5	53

Забелешка:

1. Спецификациите се стандардни вредности пресметани врз основа на номиналните работни услови. Тие се разликуваат во зависност од работните услови.
2. Нашата компанија има брзи технички подобрувања. Нема да има претходно известување за промените во техничките податоци. Прочитајте ја плочката со информации на клима-уредот.

Погледнете ги деталните информации за производот што ги бара прописот бр. 206/2012 од брошурата на информативниот лист за производот.

Prvo pročitajte ovo korisničko uputstvo!

Poštovani korisniče,

Hvala vam što ste odabrali Bekov proizvod. Nadamo se da ćete od ovog proizvoda, proizvedenog najsavremenijom visokokvalitetnom tehnologijom, dobiti najbolje moguće performanse. Stoga vas molimo da pažljivo pročitate ovo uputstvo i sva ostala prateća dokumenta u celosti, pre korišćenja proizvoda, i sačuvajte ih da biste mogli da ih konsultujete u budućnosti. Ako proizvod dajete nekom drugom, dajte im i ovo korisničko uputstvo. Pridržavajte se svih upozorenja i smernica iz ovog korisničkog uputstva.

Značenja simbola

Sledeći simboli se koriste u različitim odeljcima ovog uputstva:

	Bitne informacije ili korisni saveti za korišćenje.
--	---

	Upozorenja na opasne situacije za ljude i imovinu.
--	--

	Upozorenje na radnje koje se nikad ne smeju preduzimati.
--	--

	Upozorenje na strujni udar.
--	-----------------------------

	Ovaj simbol pokazuje da su dostupne informacije kao što su uputstvo za upotrebu ili uputstvo za montažu.
--	--

	Nemojte prekrivati uređaj.
--	----------------------------

	Ovaj simbol označava da treba pažljivo da pročitate ovo uputstvo.
---	---

	Ovaj simbol označava da navedenom opremom treba da rukuje serviser, prema uputstvima u priručniku za montažu.
---	---

 (za gas tipa R32/R290)	Ovaj simbol označava da ovaj uređaj koristi zapaljivo rashladno sredstvo. Ako rashladno sredstvo procuri i dođe u kontakt sa spoljnim izvorom paljenja može doći do požara.
--	---



Ovaj proizvod je proizveden u savremenim pogonima koji poštuju životnu sredinu i ne štete prirodi.

SADRŽAJ

1	Mere opreza	134
2	Specifikacije i karakteristike jedinice	143
2.1	Ekran unutrašnje jedinice	143
2.2	Radna temperatura	144
2.3	Inverter split sistem	144
2.4	Tip sa fiksnom brzinom	144
2.5	Ostale karakteristike	145
2.6	Manuelni rad (bez daljinskog upravljača)	148
2.7	Instalirajte HomeWhiz komplet (bežični modul)	148
3	Nega i održavanje	149
3.1	Čišćenje vaše unutrašnje jedinice	149
3.2	Čišćenje filtera za vazduh	149
3.3	Održavanje – dugi periodi nekorisćenja	151
3.4	Održavanje – predsezonski pregled	151
4	Rešavanje problema	152
4.1	Uobičajeni problemi	152
5	Dodatni pribor	156
6	Rezime montaže – unutrašnja jedinica	158
7	Delovi jedinice	159
8	Montaža unutrašnje jedinice	160
8.1	Uputstva za montažu – Unutrašnja jedinica	160
9	Montaža spoljne jedinice	169
9.1	Uputstva za montažu – spoljna jedinica	169

SADRŽAJ

10 Spajanje cevi za rashladno sredstvo	175
10.1 Uputstva za povezivanje – cevi za rashladno sredstvo.	176
10.2 Uputstva za spajanje cevi sa spoljnom jedinicom	178
11 Evakuacija vazduha	179
11.1 Pripreme i mere opreza.	179
11.2 Uputstva za evakuaciju.	179
11.3 Napomena o dodavanju rashladnog sredstva	180
12 Provere elektrike i curenja gasa	181
12.1 Pre probnog uključivanja.	181
12.2 Provere bezbednosti elektroinstalacija.	181
12.3 Provere curenja gasa	182
13 Probno uključivanje	183
13.1 Uputstva za probno uključivanje	183
14 Evropske smernice za odlaganje	184
15 Uputstva za montažu	185
15.1 Uputstvo za F-gas	185
16 Specifikacija	186

Upozorenje

Ovaj uređaj mogu da koriste deca uzrasta od 8 godina pa naviše, kao i osobe sa smanjenim fizičkim, senzornim ili mentalnim sposobnostima ili bez iskustva i znanja, ukoliko su pod nadzorom ili dobijaju uputstva za korišćenje proizvoda na bezbedan način, uz razumevanje mogućih rizika. Deca ne smeju da se igraju sa uređajem. Čišćenje i korisničko održavanje ne smeju obavljati deca bez nadzora (zemlje Evropske unije).

Ovaj uređaj nije namenjen za upotrebu od strane osoba (uključujući decu) sa smanjenim fizičkim, senzornim ili mentalnim sposobnostima ili nedostatkom iskustva i znanja, osim ako nisu pod nadzorom ili sa određenim instrukcijama za korišćenje uređaja od strane osobe odgovorne za njihovu bezbednost. Deca moraju biti pod nadzorom, kako bi se

osiguralo da se ne igraju sa uređajem.

Upozorenja u vezi sa upotrebom proizvoda

- Ako nastane neuobičajena situacija (poput mirisa paljevine), odmah isključite jedinicu i iskopčajte napajanje. Od svog dilera tražite uputstva za izbegavanje strujnog udara, požara ili povrede.
- **Nemojte** da gurate prste, šipke ili druge predmete u vazdušni dovod ili odvod. Ovo može da uzrokuje povrede, pošto ventilator može da se okreće velikim brzinama.
- **Nemojte** da koristite zapaljive sprejeve poput laka za kosu, laka ili boje u blizini jedinice. Ovo može da uzrokuje požar ili sagorevanje.
- **Nemojte** da rukujete klima uređajem u blizini zapaljivih gasova. Emitovani gas može da se nataloži oko jedinice i uzrokuje eksploziju.

- **Nemojte** koristiti klima-uređaj u vlažnim prostorijama, poput kupatila ili vešernice. Prekomerno izlaganje vodi može da dovede do kratkog spoja električnih komponenti.
- **Nemojte** se direktno izlagati hladnom vazduhu tokom dužeg vremenskog perioda.
- **Ne dozvolite** deci da se igraju klima-uređajem. Deca koja se nalaze u blizini uređaja moraju da budu pod neprestanim nadzorom.
- Ukoliko se klima uređaj koristi zajedno sa ringlama ili drugim grejnim uređajima, temeljno provetrite prostoriju kako ne bi došlo do manjka kiseonika.
- Za pojedine funkcionalne sredine, na primer kuhinje, serverske sobe itd, preporučuje se korišćenje specijalno projektovanih klima-uređaja.

Upozorenja u vezi sa čišćenjem i održavanjem

- Isključite uređaj i iskopčajte napajanje pre čišćenja. Ukoliko ovo ne uradite može da dođe do strujnog udara.
- **Nemojte** da koristite preterane količine vode pri čišćenju uređaja.
- **Nemojte** da čistite klima uređaj zapaljivim sredstvima za čišćenje. Zapaljiva sredstva za čišćenje mogu da uzrokuju požar ili deformaciju.

Oprez

- Isključite klima uređaj i iskopčajte napajanje ako ga nećete koristiti duže vreme.
- Isključite i iskopčajte jedinicu iz struje tokom oluja.
- Pobrinite se da kondenzovana vodena para može nesmetano da otiče iz jedinice.
- **Nemojte** da rukujete klima uređajem vlažnim rukama. Ovo može da uzrokuje strujni udar.

- **Nemojte** da koristite uređaj ni u kakve druge svrhe osim predviđenih.
- **Nemojte** da se penjete na spoljašnju jedinicu ili stavljate predmete na nju.
- **Nemojte** da dozvolite da klima uređaj duže vreme radi u prostoriji sa otvorenim vratima ili prozorima, ili sa velikim stepenom vlažnosti.

Upozorenja u vezi sa strujom

- Koristite samo odgovarajući kabl za napajanje. Ako je kabl za napajanje oštećen, mora da ga zameni proizvođač, servis koji je proizvođač ovlastio ili slično kvalifikovani servis da ne bi došlo do nastanka opasnosti.
- Održavajte utikač čistim. Uklanjajte prašinu ili prljavštinu koji se natalože na utikaču ili oko njega. Prljavi utikači mogu da uzrokuju požar ili strujni udar.
- **Nemojte** da izvlačite kabl za napajanje iz struje da biste isključili jedinicu. Držite utikač čvrsto i izvucite ga iz utičnice. Direktno izvlačenje kabla može da ga ošteti, što može da uzrokuje požar ili strujni udar.
- **Nemojte** menjati dužinu strujnog kabla niti koristiti produžni kabl za napajanje ovog uređaja.
- **Nemojte** deliti strujnu utičnicu sa drugim uređajima. Neodgovarajući ili nedovoljno jak izvor električne energije može da dovede do požara ili strujnog udara.
- Ovaj proizvod mora pravilno da se uzemlji prilikom ugradnje jer u suprotnom može da dođe do strujnog udara.
- Kod svih radova na elektroinstalacijama poštujujte sve lokalne i državne standarde i propise za instalacije, kao i ovaj Priručnik za ugradnju.

1 Mere opreza

Čvrsto povežite sve kablove i bezbedno ih klemujte da ne bi došlo do oštećenja klemna usled dejstva spoljnih sila. Nepravilno izvedeni električni spojevi mogu da se pregreju i dovedu do požara, kao i do strujnog udara. Sve električne veze moraju da se realizuju u skladu sa šemom električnih spojeva koja se nalazi na panelima unutrašnje i spoljne jedinice.

- Svi kablovi i provodnici moraju da budu pravilno sprovedeni da bi poklopac kontrolne ploče mogao pravilno da se zatvori. Ako se poklopac kontrolne ploče ne zatvori pravilno, može da dođe do korozije i zagrevanja spojeva i posledičnog paljenja ili strujnog udara.
- Ako se napajanje povezuje na fiksno ožičenje, uređaj za isključivanje svih polova ima najmanje 3 mm razmaka na svim polovima i ima struju curenja koja može da pređe

10 mA, uređaj za zaostalu struju (RCD) ima nazivnu rezidualnu radnu struju koja ne prelazi 30 mA, onda isključivanje mora biti ugrađeno u fiksno ožičenje u skladu sa pravilima za ožičenje.

Napomena o specifikacijama osigurača

Štampana ploča (PCB) ovog klima-uređaja je projektovana sa osiguračem koji štiti od prenapona. Specifikacije tog osigurača su odštampane na štampanoj ploči, na primer: T3.15AL/250VAC, T5AL/250VAC, T3.15A/250VAC, T5A/250VAC, T20A/250VAC, T30A/250VAC itd.



Napomena: Za jedinice koje koriste rashladno sredstvo R32 ili R290, može se koristiti samo keramički osigurač otporan na eksploziju.

HygieneMax (UV-C lampa) (primenjivo samo na jedinicu koja poseduje funkciju HygieneMax)

Ovaj uređaj poseduje HygieneMax (UV-C lampu). Pročitajte sledeća uputstva pre otvaranja uređaja.

1. Ne koristite HygieneMax (UV-C lampu) van uređaja.
2. Uređaji koji su očigledno oštećeni ne smeju se koristiti.
3. Nenamenska upotreba uređaja ili oštećenje kućišta može dovesti do emitovanja opasnog UV-C zračenja. UV-C zračenje može, čak i u malim dozama, da ošteti oči i kožu.
4. Aparat se mora isključiti iz električne mreže pre čišćenja jedinice ili bilo kakvog drugog održavanja.
5. UV-C pregrade sa simbolom opasnosti od ultraljubičastog zračenja ne treba uklanjati.



Upozorenje: Ovaj uređaj sadrži UV emiter. Ne gledajte u izvor svetlosti.

Upozorenja za montažu proizvođa

1. Ugradnju mora da izvrši ovlašćeni distributer ili stručnjak. Nepravilna ugradnja može da dovede do curenja vode, strujnog udara ili požara.
2. Ugradnja mora da se izvrši u skladu sa uputstvima za ugradnju. Nepravilna ugradnja može da dovede do curenja vode, strujnog udara ili požara.
3. Obratite se ovlašćenom servisu ako je potrebno popraviti ovaj uređaj ili izvršiti redovno održavanje. Ovaj uređaj se instalira u skladu sa nacionalnim propisima povezivanja strujnih kola.
4. Pri ugradnji koristite isključivo dodatni pribor, delove i delove iz specifikacija koje ste

1 Mere opreza

- dobili uz uređaj. Korišćenje nestandardnih delova može da dovede do curenja vode i strujnog udara i da dovede do kvara uređaja.
5. Ugradite uređaj na čvrsto mesto koje može da nosi njegovu težinu. Ako izabrano mesto ne može da nosi težinu uređaja ili ako se ugradnja ne sprovede na odgovarajući način, uređaj može da padne i da dovede do teške povrede ili štete.
 6. Ugradite instalacije za odvod kondenzata prema uputstvima iz ovog priručnika. Neadekvatan odvod kondenzata može da dovede do oštećenja vašeg doma i imovine vodom.
 7. Kod uređaja koji imaju pomoćni električni grejač, **nemojte** ugrađivati uređaj na udaljenosti manjoj od 1 metra (3 stope) od ma koje zapaljive materije.
 8. **Nemojte** ugrađivati uređaj na mestu koje može biti izloženo curenju zapaljivog gasa. Ako se zapaljivi gas nakupi oko uređaja, može da dođe do požara.
 9. Ne uključujte napajanje dok svi radovi ne budu završeni.
 10. Prilikom transporta ili premeštanja klima uređaja, posavetujte se saiskusnim servisnim tehničarima u vezi sa isključivanjem i ponovnom montažom jedinice.
 11. Za uputstvo kako da montirate uređaj na njegov nosač, pročitajte informacije u odeljcima „Montaža unutrašnje jedinice“ i „Montaža spoljne jedinice“.

Napomena o fluorisanim gasovima (nije primenljivo na jedinicu koja koristi rashladno sredstvo R290)

1. Ovaj klima uređaj sadrži fluorisane gasove koji stvaraju

- efekat staklene bašte. Za konkretne informacije o vrsti i količini gasa, pogledajte odgovarajuću nalepnicu na samoj jedinici ili „Uputstvo za upotrebu - Informativni list proizvoda“ u pakovanju spoljne jedinice. (samo za proizvode u Evropskoj uniji).
2. Ugradnju, servisiranje, održavanje i popravku ovog uređaja sme da vrši isključivo sertifikovani tehničar.
 3. Skidanje ugrađenog klima-uređaja i njegovu reciklažu sme da izvrši isključivo sertifikovani tehničar.
 4. Za opremu koja sadrži fluorisane gasove koji izazivaju efekat staklene bašte u količinama od 5 tona CO₂, ali manjim od 50 tona CO₂. Ako je u sistem montiran sistem za otkrivanje curenja, provere curenja moraju se raditi najmanje na 24 meseca.

5. Prilikom provere da li u uređaju postoji curenje, toplo se preporučuje vođenje evidencije svih provera.

Upozorenje za korišćenje rashladnog sredstva R32/R290

- Kada se koriste zapaljiva rashladna sredstva, uređaj treba čuvati u dobro provetrenoj prostoriji čija veličina odgovara površini prostorije potrebnoj da bi uređaj funkcionisao.

Za modele koji koriste R32:

Uređaj montirati, koristiti i skladištiti u prostoriji čija podna površina nije manja od 4 m².

Kod modela sa rashladnim sredstvom R290, uređaj treba da se montira, koristi i skladišti u prostoriji sa površinom poda većom od:

jedinice ≤9.000 Btu/h: 13 m²

jedinice >9.000 Btu/h i

≤12.000 Btu/h: 17 m²

1 Mere opreza

jedinice >12.000 Btu/h i
<=18.000 Btu/h: 26 m²
jedinice >18.000 Btu/h i
<=24.000 Btu/h: 35 m²

- Korišćenje mehaničkih konektora i proširenih spojeva u zatvorenom nije dozvoljeno. (Zahtevi standarda **EN**).
- Mehanički konektori korišćeni u zatvorenom moraju da budu naznačeni najviše za 3g/ godini na 25% maksimalnog dozvoljenog pritiska. Kada se mehanički konektori ponovo koriste u zatvorenom, morate obnoviti zaptivne delove. Ako ponovo koristite proširene spojeve u zatvorenom, prošireni deo mora biti ponovo izrađen. (zahtevi standarda **UL**)
- Kada se mehanički konektori ponovo koriste u zatvorenom, morate obnoviti zaptivne delove. Ako ponovo koristite proširene spojeve u zatvorenom, prošireni deo mora biti ponovo izrađen. (zahtevi standarda **IEC**)

- Mehanički konektori korišćeni u zatvorenom moraju biti po standardu ISO 14903.

Evropske smernice za odlaganje

Ova oznaka prikazana na proizvodu ili njegovoj literaturi ukazuje da se otpadna električna i elektronska oprema ne sme mešati sa opštim kućnim otpadom.

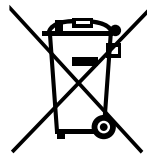

Pravilno odlaganje ovog proizvoda (odlaganje električne i elektronske opreme)

Ovaj uređaj sadrži rashladno sredstvo i druge potencijalno opasne materije. Prilikom odlaganja uređaja, zakon nalaže da se on na poseban način odveze i tretira. **Nemojte** ovaj uređaj da odlažete kao kućni otpad ili nesortirani gradski otpad. Za odlaganje ovog uređaja imate sledeće opcije:

1 Mere opreza

- Uređaj odložite u označenom postrojenju za sakupljanje gradskog elektronskog otpada.
- Prilikom kupovine novog uređaja, prodavac na malo će besplatno uzeti natrag stari uređaj.
- Proizvođač će besplatno uzeti natrag stari uređaj. (za neke zemlje)
- Prodajte uređaj ovlašćenim trgovcima metalnim otpacima. (za neke zemlje)



Specijalna

napomena: Odlaganje uređaja u šumama ili drugim prirodnim okruženjima opasno je po vaše zdravlje i po okolinu. Opasne supstance mogu da dospeju u podzemne vode i uđu u lanac ishrane.

2.1 Ekran unutrašnje jedinice



Napomena: Različiti modeli imaju različite prednje panele i ekrane. Nisu svi kodovi ekrana koji su opisani u nastavku dostupni za klima uređaj koji ste kupili. Proverite ekran unutrašnje jedinice koju ste kupili.

Ilustracije u ovom priručniku su date u svrhu objašnjenja. Stvarni oblik vaše unutrašnje jedinice može da bude nešto drukčiji. Stvarni oblik će da prevladava.

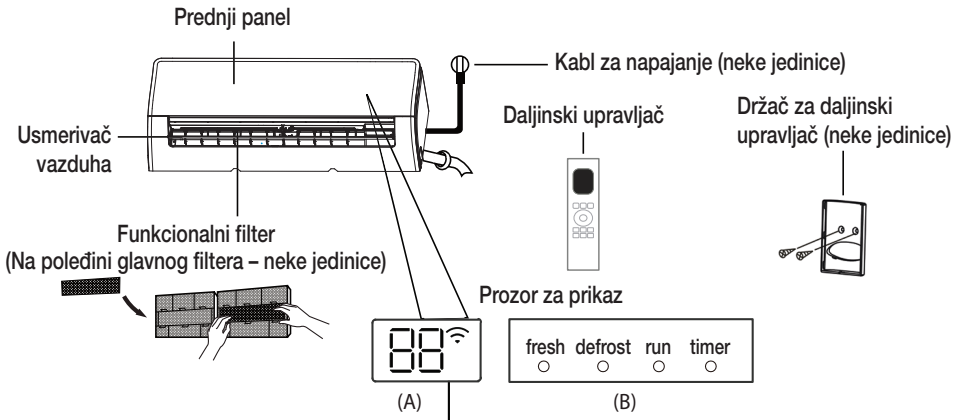

„fresh“ (Sveže) kada je aktivirana funkcija Fresh (Sveže) ili HygieneMax ako postoji (neke jedinice)

„defrost“ (Odmrzavanje) kada je aktivirana funkcija odmrzavanja.

„run“ (Izvršenje) kada je jedinica uključena.

„timer (tajmer)“ kada je podešen timer (tajmer).

“Wi-Fi” kada je aktivirana bežična opcija Kontrole (neke jedinice)

„88“ Prikazuje temperaturu, funkciju rada i kodove grešaka:

- „00“ na 3 sekunde kada:
- Podešen je TIMER ON (Tajmer za uključivanje) (ako je jedinica ISKLJUČENA, „00“ ostaje uključeno kada je podešen TIMER ON (Tajmer za uključivanje))
- Funkcija FRESH (Sveže), HygieneMax, SWING (Oscilovanje), TURBO, ECO (Ekološki) ili SILENCE (Bešumno) je uključena. „DF“ na 3 sekunde kada:
- Podešen je TIMER OFF (Tajmer za isključivanje)
- Funkcije FRESH (Sveže), HygieneMax, SWING (Oscilovanje), TURBO, ECO (Ekološki) ili SILENCE (Bešumno) su isključene
- „df“ kada je u toku odmrzavanje
- „FP“ kada je uključena funkcija grejanja na 8 °C (neke jedinice)
- „CL“ kada je uključena funkcija GoClean (Čišćenje) (za inverter split tip) kada je jedinica SelfClean+ (Samочишćenje+) (za tip sa fiksnom brzinom)

Prikaži značenje kodova

2.2 Radna temperatura

Kada se vaš klima uređaj koristi izvan sledećih temperaturnih opsega, određene sigurnosne

zaštitne funkcije mogu se aktivirati i dovesti do onemogućavanja rada jedinice.

2.3 Inverter split sistem

	režim COOL (Hlađenje)	režim HEAT (Grejanje)	režim DRY (Sušenje)
Sobna temperatura	16 °C - 32 °C (60 °F - 90 °F)	0 °C - 30 °C (32 °F - 86 °F)	10 °C - 32 °C (50 °F - 90 °F)
Spoljašnja temperatura	0 °C - 50 °C (32 °F - 122 °F)	-15 °C - 24 °C (5 °F - 75 °F)	0 °C - 50 °C (32 °F - 122 °F)
	-15 °C - 50 °C (5 °F - 122 °F) (Za modele sa rashladnim sistemima niske temp.)	na nekim modelima -20 °C - 24 °C (-4 °F - 75 °F)	
	0 °C - 52 °C (32 °F - 126 °F) (Za specijalne tropske modele)		0 °C - 52 °C (32 °F - 126 °F) (Za specijalne tropske modele)

Za spoljašnje jedinice sa pomoćnim električnim grejačem

Kada je spoljašnja temperatura ispod 0 °C (32 °F), preporučujemo da stalno držite jedinicu uključenu u struju kako biste obezbedili konstantne glatke performanse.

2.4 Tip sa fiksnom brzinom

	režim COOL (Hlađenje)	režim HEAT (Grejanje)	režim DRY (Sušenje)
Sobna temperatura	16 °C - 32 °C (60 °F - 90 °F)	0 °C - 30 °C (32 °F - 86 °F)	10 °C - 32 °C (50 °F - 90 °F)
Spoljašnja temperatura	18 °C - 43 °C (64 °F - 109 °F)	-7 °C - 24 °C (19 °F - 75 °F)	11 °C - 43 °C (52 °F - 109 °F)
	-7 °C - 43 °C (19 °F - 109 °F) (Za modele sa rashladnim sistemima niske temp.)		18 °C - 43 °C (64 °F - 109 °F)
	18 °C - 52 °C (64 °F - 126 °F) (Za specijalne tropske modele)		18 °C - 52 °C (64 °F - 126 °F) (Za specijalne tropske modele)



Napomena: Relativna vlažnost u prostoriji manja od 80%. Ako klima uređaj radi više od ove brojke, površina klima uređaja može privući kondenzaciju. Podesite otvor za vertikalni protok vazduha na maksimalni ugao (vertikalno u odnosu na pod) i podesite režim HIGH (Visoko) ventilatora.

Kako biste dodatno optimizovali performanse svoje jedinice, uradite sledeće:

- Držite vrata i prozore zatvorena.
- Ograničite upotrebu energije korišćenjem funkcija TIMER ON (Tajmer za uključivanje) i TIMER OFF (Tajmer za isključivanje).
- Nemojte da blokirate vazdušne dovode i odvode.
- Redovno proveravajte i čistite vazdušne filtere.

Vodič za upotrebu infracrvenog daljinskog upravljača nije u sklopu ovog paketa. Nisu sve funkcije dostupne za vaš klima uređaj, proverite ekran unutrašnje jedinice i daljinski upravljač jedinice koju ste kupili.

2.5 Ostale karakteristike

• Automatsko ponovno pokretanje (neke jedinice)

Ukoliko jedinica ostane bez struje, automatski se restartuje na prethodna podešavanja čim se struja vrati.

• Bežično upravljanje (neke jedinice)

Bežično upravljanje vam omogućuje da upravljate klima uređajem pomoću mobilnog telefona i bežične mreže.

Pristup USB uređaju, postupke zamene i održavanja mora da obavlja stručno osoblje.

• Pamćenje ugla usmerivača vazduha (neke jedinice)

Kad isključite jedinicu, usmerivač vazduha se automatski postavlja u prethodni ugao.

• Funkcija GoClean (Čišćenje)

- Tehnologija GoClean (Čišćenje) ispira prašinu kada se prilepi na izmenjivač toplote automatskim zamrzavanjem i zatim brzim odmrzavanjem mraza. Čuće se zvuk „bip-bip“. Operacija se koristi za proizvodnju više kondenzovane vode kako bi se poboljšao efekat čišćenja, a hladni vazduh će izdovati. Nakon čišćenja, unutrašnji vetro-točak nastavlja da izduvava vruć vazduh kako bi osušio isparivač, održavajući time unutrašnjost čistom.

- Kada je ova funkcija uključena, na ekranu unutrašnje jedinice se pojavljuje „CL“, a nakon završetka celog procesa jedinica će se automatski isključiti i otkazaće funkciju GoClean (Čišćenje).

- Kod nekih jedinica, sistem će pokrenuti proces čišćenja na visokim temperaturama, a temperatura izlaznog vazduha će biti veoma visoka. Ne približavajte se. To može dovesti do porasta sobne temperature.

• Breeze away (Povetarac) (neke jedinice)

Ova karakteristika izbegava direktan protok vazduha koji duva po telu i omogućava da se prepustite nežnijem hlađenju.

• Detekcija curenja rashladnog sredstva (neke jedinice)

Unutrašnja jedinica će automatski prikazati „ELOC“ ili će treperiti LED (zavisno od modela) kada otkrije curenje rashladnog sredstva. Pozovite servis zvog ove neispravnosti.

- **Funkcija Sleep (Spavanje)**
- Funkcija SLEEP (Spavanje) služi za uštedu energije dok spavate (i nije vam potrebno isto podešavanje temperature koje imate dok ste budni). Ova funkcija može da se aktivira jedino pomoću daljinskog upravljača. Funkcija Sleep (Spavanje) nije dostupna u režimima FAN (VENTILATOR) i DRY (SUŠENJE).
- Pritisnite dugme **SLEEP (Spavanje)** kada ste spremni za odlazak na spavanje. Kad ste u režimu COOL (Hlađenje), jedinica će da poveća temperaturu za 1 °C (2 °F) nakon 1 sata, i nakon još jednog sata povećaće je za još 1 °C (2 °F). Kad ste u režimu HEAT (Grejanje), jedinica će da smanji temperaturu za 1°C (2°F) nakon 1 sata, i nakon još jednog sata smanjiće je za još 1°C (2°F).

Funkcija Sleep (Spavanje) će se zaustaviti nakon 8 sati i sistem će nastaviti da radi sa finalnim podešavanjem.

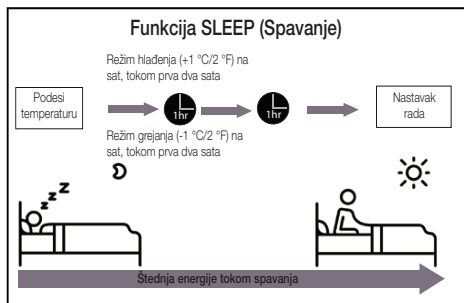

Napomena: Kod multi-split klima uređaja, sledeće funkcije nisu dostupne:

Funkcije SelfClean+ (Samočišćenje+), GoClean (Čišćenje), Breeze away (Povetarac), detekcija curenja rashladnog sredstva i Eco (Ekološki).



- Podešavanje ugla strujanja vazduha

2.5.1 Podešavanje vertikalnog ugla protoka vazduha (pogledajte sliku A)

Dok je jedinica uključena, koristite dugme **SWING** (Oscilovanje) na daljinskom upravljaču da biste podesili smer (vertikalni ugao) protoka vazduha. Za detalje pogledajte uputstvo za daljinski upravljač.

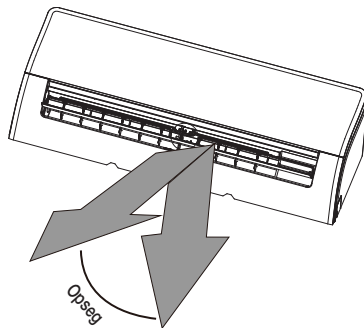

Napomena: Ne pomerajte ručno usmerivač vazduha. Ovo će dovesti do nesinhronizovanosti usmerivača vazduha. Ukoliko se ovo desi, isključite jedinicu i iskopčajte je iz struje na nekoliko sekundi, potom je restartujte. Ovo će resetovati usmerivač vazduha.



Slika A

Napomena u vezi sa uglovima usmerivača vazduha:

Kada koristite režime COOL (Hlađenje) ili DRY (Sušenje), nemojte predugo da držite usmerivač vazduha pod suviše vertikalnim uglom. Ovo može da uzrokuje kondenzaciju vode na žaluzinama usmerivača vazduha, koja može da iscuri na pod ili nameštaj.

Kada koristite režime COOL (Hlađenje) ili HEAT (Grejanje), podešavanje usmerivača vazduha pod suviše vertikalnim uglom može da smanji performanse jedinice usled ograničenog protoka vazduha.

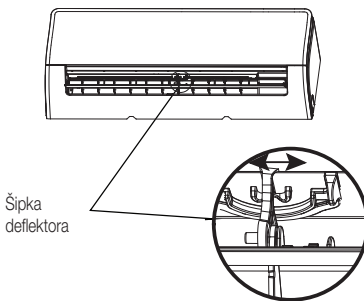

Slika B

2.5.2 Podešavanje horizontalnog ugla strujanja vazduha

Horizontalni ugao protoka vazduha mora da bude podešen ručno. Uхватите šipku deflektora (pogledajte **sliku B**) i ručno je podesite u željenom smeru. **Kod nekih jedinica**, horizontalni ugao protoka vazduha može da se podesi pomoću daljinskog upravljača, konsultujte Priručnik za daljinski upravljač.

Upozorenje:

Nemojte da stavljate prste unutar ili blizu kompresora i usisnog dela jedinice. Visoko-brzinski ventilator u jedinici može da uzrokuje povrede.



2 Specifikacije i karakteristike jedinice

2.6 Manuelni rad (bez daljinskog upravljača)

Upozorenje:

Ručno dugme je predviđeno samo za svrhe testiranja i hitne slučajeve. Nemojte koristiti ovu funkciju osim ako se daljinski upravljač ne izgubi ili ako je to apsolutno neophodno. Kako biste se vratili na normalno rukovanje, aktivirajte jedinicu pomoću daljinskog upravljača. Jedinica mora da bude isključena pre ručnog upravljanja.



Kako biste ručno upravljali jedinicom:

1. Otvorite prednji panel unutrašnje jedinice.
2. Pronađite **dugme Manual Control (Ručno upravljanje)** na desnoj strani jedinice.
3. Pritisnite **dugme Manual Control (Ručno upravljanje)** jedanput da biste aktivirali režim FORCED AUTO (Prinudno automatski).
4. Pritisnite **dugme Manual Control (Ručno upravljanje)** ponovo da biste aktivirali režim FORCED COOLING (Prinudno hlađenje).
5. Pritisnite **dugme Manual Control (Ručno upravljanje)** treći put da biste isključili jedinicu.
6. Zatvorite prednji panel.

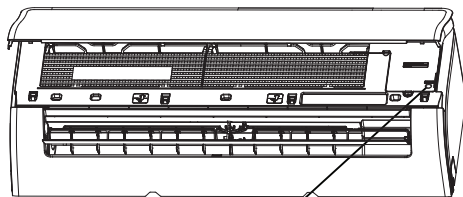

Dugme za ručno upravljanje

2.7 Instalirajte HomeWhiz komplet (bežični modul)

1. Uklonite zaštitni poklopac sa HomeWhiz kompleta (bežični modul)
2. Otvorite prednji panel i umetnite HomeWhiz komplet (bežični modul) u predviđeni interfejs.

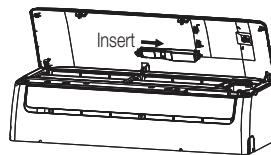
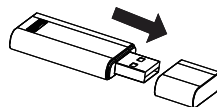

Upozorenje:

Ovaj interfejs je kompatibilan samo sa HomeWhiz kompletom (bežični modul) koji je obezbedio proizvođač.



3 Nega i održavanje

3.1 Čišćenje vaše unutrašnje jedinice

Pre čišćenja ili održavanja:



Uvek isključujte svoj sistem klima uređaja i iskopčajte ga iz struje pre čišćenja ili održavanja.

Upozorenje:

Koristite samo meku, suhu krpu za brisanje jedinice. Ukoliko je jedinica naročito prijava, možete krpu da natopite toplom vodom da biste je obrisali.

- **Nemojte** da koristite hemikalije ili hemijski tretirane krpe za čišćenje jedinice.
- **Nemojte** da koristite benzen, razređivač, prah za poliranje ili druge rastvarače za čišćenje jedinice. Oni mogu da uzrokuju pucanje ili deformisanje plastične površine.
- **Nemojte** da koristite vodu topliju od 40 °C (104 °F) za čišćenje prednjeg panela. Ovo može da uzrokuje deformaciju panela ili promenu boje na njemu.



3.2 Čišćenje filtera za vazduh

Zapušeni klima uređaj može da uzrokuje smanjenu efikasnost hlađenja jedinice, a može da bude i štetan po vaše zdravlje. Obavezno čistite filter jednom na svake dve nedelje.

1. Podignite prednji panel unutrašnje jedinice.
2. Prvo pritisnite jezičak na kraju filtera da biste olabavili kopču, podignite je, a zatim povucite prema sebi.
3. Sada izvucite filter
4. Ukoliko vaš filter ima na sebi mali filter za osvežavanje vazduha, otkaçite ga sa većeg filtera. Očistite ovaj filter za osvežavanje vazduha pomoću ručnog usisivača.
5. Očistite veliki filter toplom, sapunastom vodom. Obavezno koristite blag deterđent.
6. Isperite filter svežom vodom, potom otresite višak vode.
7. Osušite ga na hladnom, suvom mestu i nemojte ga izlagati direktnom sunčevom svetlu.
8. Kad se filter za osvežavanje vazduha osuši, ponovo ga prikačite na veći filter, potom ih vratite u unutrašnju jedinicu.
9. Zatvorite prednji panel unutrašnje jedinice.

3 Nega i održavanje

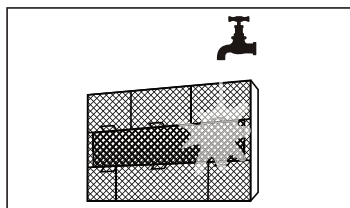
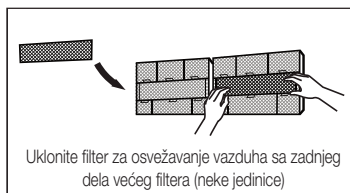
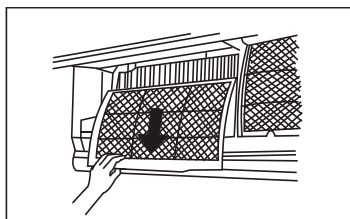
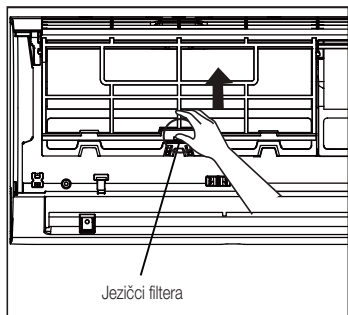

Upozorenje:

Ne dodirujte uređaj za osvežavanje vazduha najmanje 10 minuta nakon isključivanja jedinice. (neke jedinice)



Upozorenje:

- Pre čišćenja ili zamene filtera, isključite jedinicu i iskopčajte je iz struje.
- Prilikom uklanjanja filtera, nemojte da dodirujete metalne delove jedinice. Oštri metalni delovi bi mogli da vas poseku.
- Nemojte da koristite vodu za čišćenje unutrašnjosti unutrašnje jedinice. Ovo može da uništi izolaciju i uzrokuje strujni udar.
- Nemojte da izlažete filter direktnom sunčevom svetlu tokom sušenja. Ovo može da uzrokuje skupljanje filtera.

3 Nega i održavanje

3.3 Održavanje – dugi periodi nekorisćenja

Ukoliko ne planirate da koristite klima uređaj duže vreme, uradite sledeće:

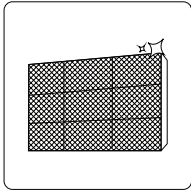

Očistite sve filtere

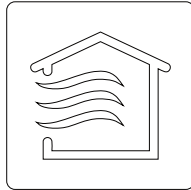

Uključite funkciju FAN (Ventilator) dok se jedinica potpuno ne isušila

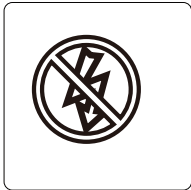

Isključite jedinicu i iskopčajte je iz struje

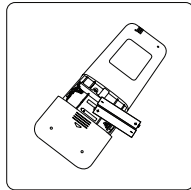

Izvadite baterije iz daljinskog upravljača

3.4 Održavanje – predsezonski pregled

Nakon dugih perioda nekorisćenja, ili pre perioda česte upotrebe, uradite sledeće:

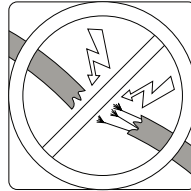

Proverite ima li oštećenih žica

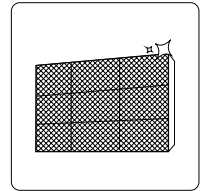

Očistite sve filtere



Proverite ima li curenja

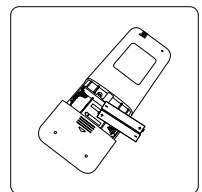

Zamenite baterije



Uverite se da nema ničeg što blokira vazdušne dovode i odvođe

Mere opreza:

Ukoliko se **BILO ŠTA** od navedenog desi, isključite jedinicu odmah!

- Kabl za napajanje je oštećen ili neuobičajeno topao
- Osećate miris paljevine
- Jedinica emituje glasne ili neuobičajene zvuke
- Osigurač pregoreva ili se prekidač često isključuje
- Voda ili druge stvari upadaju u jedinicu ili ispadaju iz nje

Nemojte da pokušavate da ovo popravite sami! Odmah se obratite ovlašćenom serviseru!



4.1 Uobičajeni problemi

Sledeći problemi nisu znak kvara i u većini slučajeva neće biti potrebe za popravkama.

Problem	Mogući uzroci
Jedinica se ne uključuje pritiskom na dugme ON/OFF (Uključivanje/ isključivanje)	Jedinica ima 3-minutnu funkciju zaštite koja sprečava njeno preopterećenje. Jedinica ne može da se restartuje u periodu od 3 minuta nakon isključivanja.
Jedinica iz režima COOL/HEAT (Hlađenje/ Grejanje) prelazi u režim FAN (Ventilator)	Jedinica može da promeni svoja podešavanja kako bi sprečila formiranje inja na sebi. Čim se temperatura poveća, jedinica će ponovo početi da funkcioniše u prethodno odabranom režimu. Podešena temperatura je dostignuta, i u tom trenutku jedinica isključuje kompresor. Jedinica će nastaviti da funkcioniše kad temperatura opet počne da varira.
Unutrašnja jedinica emituje belu izmaglicu	U vlažnim regijama, velike temperaturne razlike između vazduha u prostoriji i vazduha iz klima uređaja mogu da uzrokuju belu izmaglicu.
I unutrašnja i spoljašnja jedinica emituju belu izmaglicu	Kad se jedinica restartuje u režimu HEAT (Grejanje) nakon odmrzavanja, može da dođe do emitovanja bele izmaglice usled vlage koja se stvorila u procesu odmrzavanja.
Unutrašnja jedinica proizvodi zvuke	Zvuk nalik udaranju može da se začuje kad se usmerivač vazduha vraća na prvobitnu poziciju. Škripavi zvuk može da se začuje nakon rada jedinice u režimu HEAT (Grejanje), usled širenja i skupljanja plastičnih delova jedinice.

4 Rešavanje problema

Problem	Mogući uzroci
I unutrašnja i spoljašnja jedinica proizvode zvuke	Zvuk prigušenog šištanja tokom rada: Ovo je normalno i uzrokuje ga rashladni gas koji protiče i kroz unutrašnju i spoljašnju jedinicu.
	Zvuk prigušenog šištanja prilikom startovanja sistema, prestanka rada sistema ili odmrzavanja: Ovaj zvuk je normalan i uzrokuje ga rashladni gas koji je zastao ili promenio smer.
	Škripavi zvuk: Normalno širenje i skupljanje plastičnih i metalnih delova usled temperaturnih promena tokom rada može da uzrokuje škripave zvuke.
Spoljašnja jedinica proizvodi zvuke	Jedinica će da proizvodi različite zvuke u zavisnosti od trenutnog režima rada.
Prašina se emituje bilo iz unutrašnje ili spoljašnje jedinice	U jedinici može da se akumulira prašina tokom dugih perioda nekorišćenja, koja može da bude emitovana kad je jedinica uključena. Ovo može da se ublaži prekrivanjem jedinice tokom dugih perioda neaktivnosti.
Iz jedinice se oseća loš miris	Jedinica može da apsorbira mirise iz okoline (poput mirisa nameštaja, kuvanja, cigareta itd.) koji potom biva emitovan tokom rada.
	Filteri jedinice su postali plesnjivi i trebalo bi da se očiste.
Ventilator na spoljašnjoj jedinici ne radi	Za vreme rada, brzina ventilatora se kontroliše kako bi se optimizovao rad proizvoda.
Funkcionisanje je nepravilno, nepredvidivo ili se jedinica ne odaziva	Interferencije sa baznih stanica mobilne telefonije i udaljenih pojačivača signala mogu da uzrokuju kvar jedinice. U tom slučaju, pokušajte sledeće: <ul style="list-style-type: none">• Isključite uređaj iz struje, potom ga ponovo uključite.• Pritisnite dugme ON/OFF (Uključivanje/isključivanje) na daljinskom upravljaču da biste restartovali uređaj.



Napomena: Ukoliko se problem nastavi, kontaktirajte lokalnog dilera ili najbliži centar za korisničku podršku. Detaljno im opišite kvar jedinice i dajte im broj svog modela.

4 Rešavanje problema

Kad dođe do problema, proverite sledeće stavke pre kontaktiranja firme za popravku.

Problem	Mogući uzroci	Rešenje
Hlađenje slabo radi	Podešena temperatura je možda viša nego ona u prostoriji	Smanjite podešenu temperaturu
	Razmenjivač toplote na unutrašnjoj ili spoljašnjoj jedinici je prljav	Očistite zaprljani razmenjivač toplote
	Vazdušni filter je prljav	Uklonite filter i očistite ga u skladu sa uputstvima
	Vazdušni dovod ili odvod neke od jedinica je blokiran	Isključite jedinicu, uklonite prepreku i ponovo je uključite
	Vrata i prozori su otvoreni	Pobrinite se da su sva vrata i prozori zatvoreni dok rukujete jedinicom
	Sunčeva svetlost stvara previše toplote	Zatvorite prozore i namaknite zavese tokom velikih vrućina ili jakog sunca
	Previša izvora toplote u prostoriji (ljudi, računari, elektronika itd.)	Smanjite broj izvora toplote
	Niske količine rashladnog sredstva usled curenja ili dugog korišćenja	Proverite ima li curenja, ukoliko je potrebno ponovo zapečatite i napunite rashladnim sredstvom do vrha
Funkcija SILENCE (Tišina) je aktivirana (neobavezna funkcija)	Funkcija SILENCE (Bešumno) može da smanji performanse proizvoda snižavanjem radne frekvencije. Isključite funkciju SILENCE (Bešumno).	
Jedinica ne radi	Nestanak struje	Sačekajte da dođe struja
	Struja je isključena	Uključite struju
	Osigurač je pregoreo	Zamenite osigurač
	Baterije daljinskog upravljača su istrošene	Zamenite baterije
	3-minutna zaštita jedinice je aktivirana	Sačekajte tri minuta nakon restartovanja jedinice
	Tajmer je aktiviran	Isključite tajmer











Problem	Mogući uzroci	Rešenje
Jedinica često počne pa prestane sa radom	Ima previše ili premalo rashladnog sredstva u sistemu	Proverite ima li curenja i dopunite sistem rashladnim sredstvom.
	Nestišljivi gas ili vlaga su ušli u sistem	Ispraznite sistem i dopunite ga rashladnim sredstvom
	Kompresor je pokvaren	Zamenite kompresor
	Napon je previsok ili prenizak	Ugradite manostat kako biste regulisali napon
Grejanje slabo radi	Spoljašnja temperatura je ekstremno niska	Upotrebite pomoćni grejni uređaj
	Hladan vazduh ulazi kroz vrata i prozore	Pobrinite se da su sva vrata i prozori zatvoreni tokom upotrebe
	Niske količine rashladnog sredstva usled curenja ili dugog korišćenja	Proverite ima li curenja, ukoliko je potrebno ponovo zapečatite i napunite rashladnim sredstvom do vrha
Indikatorske lampice neprestano trepere	<p>Jedinica može da prestane ili nastavi bezbedno sa radom. Ukoliko indikatorske lampice nastavljaju da trepere ili se pojavljuju poruke o grešci, sačekajte oko 10 minuta. Problem se možda reši sam od sebe.</p> <p>Ukoliko se ne reši, isključite struju pa je ponovo uključite. Uključite jedinicu. Ukoliko se problem nastavi, isključite struju i kontaktirajte najbliži centar za korisničku podršku.</p>	
Šifra greške se pojavljuje na ekranu unutrašnje jedinice i počinje slovima kao što su sledeća:		
<ul style="list-style-type: none"> • E(x), P(x), F(x) • EH(xx), EL(xx), EC(xx) • PH(xx), PL(xx), PC(xx) 		

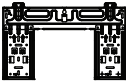

Napomena: Ukoliko se problem nastavi i nakon gorenavedenih provera i dijagnostike, odmah isključite jedinicu i kontaktirajte ovlašćeni servisni centar.

5 Dodatni pribor

Uz ovaj klima-uređaj se dostavlja sledeći dodatni pribor. Pri ugradnji klima-uređaja upotrebite sve delove i dodatni pribor namenjene ugradnji. Nepravilna ugradnja može da dovede do curenja vode, strujnog udara i požara ili do kvara uređaja. Predmeti koji nisu isporučeni sa klima uređajem moraju se kupiti zasebno.

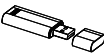
Naziv dodatne opreme	Količina (kom.)	Oblik	Naziv dodatne opreme	Količina (kom.)	Oblik
Uputstvo	2~3		Daljinski upravljač	1	
Zglob sistema za odvod kondenzata (kod modela sa hlađenjem i grejanjem)	1		Baterija	2	
Zaptivka (za modele sa hlađenjem i grejanjem)	1		Držač daljinskog upravljača (opciono)	1	
Noseća pločica	1		Vijak za pričvršćivanje držača daljinskog upravljača (opciono)	2	
Pričvršćivanje	5~8 (u zavisnosti od modela)		Mali filter (Ovlašćeni tehničar treba da ga instalira na poledini glavnog vazdušnog filtera tokom montaže mašine)	1~2 (u zavisnosti od modela)	
Vijak za pričvršćivanje noseće pločice	5~8 (u zavisnosti od modela)				
Bežični USB komplet	1 (Samo za Wifi modele)				

5 Dodatni pribor

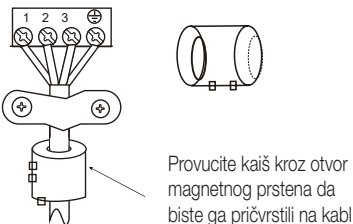
Naziv	Oblik	Količina (kom.)	
Sklop priključne cevi	Strana za tečnost	Ø6,35 (1/4")	Delove koje morate kupiti zasebno. Posavetujte se sa prodavcem o odgovarajućoj veličini cevi za jedinicu koju ste kupili.
		Ø9,52 (3/8")	
	Strana za gas	Ø9,52 (3/8")	
		Ø12,7 (1/2")	
		Ø16 (5/8")	
Magnetni prsten i pojas (ako je isporučen, pogledajte dijagram ožičenja da biste ga instalirali na spojni kabl.)		Zavisi od modela	

6 Rezime montaže – unutrašnja jedinica

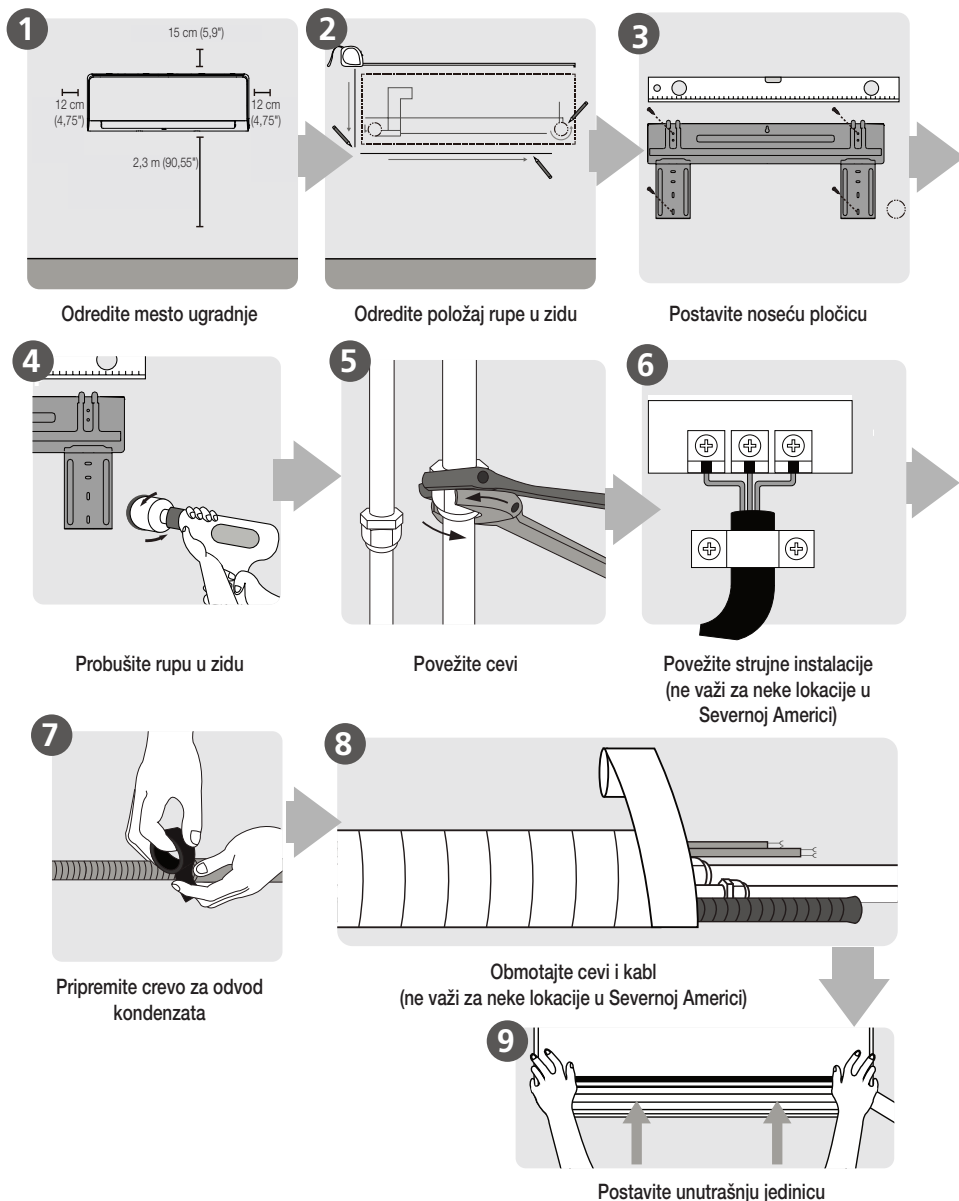

8.1 Uputstva za montažu – Unutrašnja jedinica

8.1.1 Pre montaže

Pre ugradnje unutrašnje jedinice pogledajte oznaku na ambalaži uređaja da biste bili sigurni da broj modela na unutrašnjoj jedinici odgovara broju modela na spoljnoj jedinici.

1. korak: Odredite mesto ugradnje

Pre ugradnje unutrašnje jedinice treba da izaberete odgovarajuće mesto za nju. U nastavku su navedeni standardi koji će vam pomoći da odredite odgovarajuće mesto za jedinicu.

Odgovarajuće mesto ugradnje treba da ispunjava sledeće uslove:

- Dobra cirkulacija vazduha
- Pozicija praktična za odvod kondenzata
- Buka koja dopire iz jedinice ne smeta drugim ljudima
- Čvrsta površina od punog materijala – dato mesto ne sme da vibrira
- Površina dovoljno jaka da nosi težinu jedinice
- Mesto bar jedan metar udaljeno od drugih električnih uređaja (npr. TV-a, radija, računara)

Nemojte ugrađivati jedinicu na sledeća mesta:

- Blizu izvora toplote, pare ili zapaljivog gasa
- Blizu zapaljivih predmeta, poput zavesa ili odeće
- Blizu prepreka koje bi mogle da ometaju cirkulaciju vazduha
- Blizu vrata
- Na mesto izloženo direktnoj sunčevoj svetlosti

Napomena o rupi u zidu:

Ako nema fiksne cevi za rashladno sredstvo:

Pri odabiru mesta vodite računa da ostavite dovoljno prostora za rupu u zidu (pogledajte korak „**Probušite rupu u zidu za spojnu cev**“) kroz koju će proći kabl za signal i cev za rashladno sredstvo, koji spajaju unutrašnju i spoljnu jedinicu. Standardni položaj za sve cevi i creva je desna strana unutrašnje jedinice (gledano u uređaj). Međutim, ovaj uređaj podržava postavljanje instalacija i na levoj i na desnoj strani uređaja.



Podatke o odgovarajućoj udaljenosti od zidova i plafona pogledajte na sledećoj šemi:

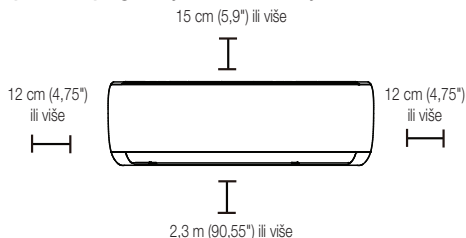

2. korak: Postavite noseću pločicu na zid

Noseća pločica je sredstvo na koje postavljate unutrašnju jedinicu.

- Uklonite zavrtnaj koji spaja noseću pločicu sa zadnjom stranom unutrašnje jedinice.

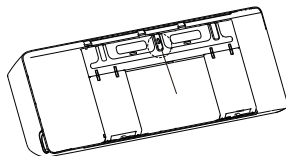

8 Montaža unutrašnje jedinice

- Pričvrstite noseću pločicu za zid pomoću zavrtnja koje ste dobili. Vodite računa da noseća pločica celom površinom naleže na zid.

Napomena za betonske i ciglene zidove:

Ako je zid napravljen od cigli, betona ili sličnog materijala, izbušite rupe prečnika 5 mm u zidu i u njih ubacite tiplove koje ste dobili. Zatim pričvrstite noseću pločicu na zid tako što ćete zavrtiti zavrtnje direktno u tiplove.

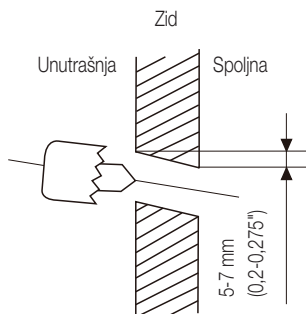

3. korak: Probušite rupu u zidu za spojnu cev

1. Odredite mesto za rupu u zidu na osnovu položaja noseće pločice. Pogledajte **Dimenzije noseće pločice**.
2. Pomoću burgije od 65 mm (2,5") ili 90 mm (3,54") (u zavisnosti od modela), izbušite rupu u zidu. Rupu obavezno probušite pod malim uglom na dole, tako da spoljni otvor rupe bude niži od unutrašnjeg otvora rupe za oko 5–7 mm. To će obezbediti pravilnu drenažu vode.
3. Stavite manžetnu za zid u rupu. Ona štiti ivice zida i olakšava zaptivanje rupe na kraju ugradnje.

Upozorenje:

Prilikom bušenja rupe u zidu vodite računa da bušilicom ne pogodite strujne provodnike, vodovodne cevi i druge osetljive komponente.



8.1.2 Dimenzije noseće pločice

Različiti modeli imaju različite noseće pločice. Kod različitih zahteva za prilagođavanje, oblik noseće pločice može biti malo drugačiji. Međutim, montažne dimenzije su iste za istu veličinu unutrašnje jedinice.

Pogledajte, na primer, tip A i tip B:

Pravilna orijentacija noseće pločice

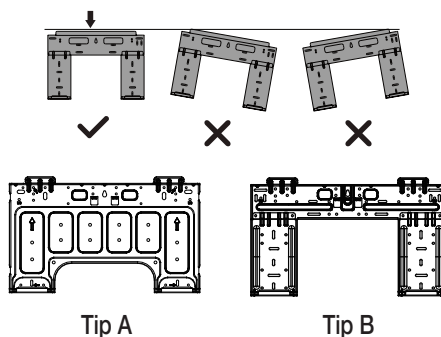

8 Montaža unutrašnje jedinice

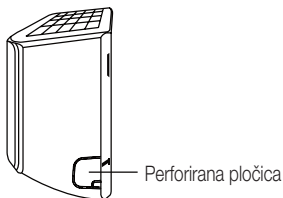

3. Ako je u zid već ugrađena spojna cev, pređite direktno na korak „**Priključite crevo za odvod kondenzata**“. Ako u zid nije ugrađena cev, povežite cev za rashladno sredstvo unutrašnje jedinice sa spojnom cevi koja će spajati unutrašnju sa spoljnom jedinicom. Detaljna uputstva potražite u odeljku „Spajanje cevi za rashladno sredstvo“ u ovom priručniku.

Napomena o uglu cevi:



Cevi za rashladno sredstvo mogu izlaziti iz unutrašnje jedinice sa četiri različite strane: leva strana, desna strana, leva zadnja, desna zadnja.

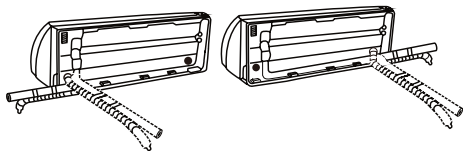

Upozorenje:



Dobro pazite da ne ulubite ili oštetite cev tokom savijanja od jedinice. Ulubljenje cevi će negativno uticati na radne karakteristike uređaja.

5. korak: Priključite crevo za odvod kondenzata

Prema standardnoj konfiguraciji, crevo za odvod kondenzata se priključuje za levu stranu jedinice (posmatrajući zadnju stranu jedinice). Međutim, ono može da se priključi i za desnu stranu. Da bi postojao odgovarajući odvod kondenzata, priključite crevo za odvod kondenzata za onu stranu na kojoj cev za rashladno sredstvo izlazi iz jedinice. Postavite nastavak za crevo za odvod kondenzata (kupuje se zasebno) na kraj ceva.

- Dobro obmotajte spoj teflonskom trakom tako da postignete zaptivanje, da ne bi dolazilo do curenja.
- Onaj ceo creva za odvod kondenzata koji ostane u prostoriji obmotajte penastom izolacijom za cevi da ne bi dolazilo do kondenzacije.
- Skinite filter za vazduh i sipajte malu količinu vode u drenažnu tacnu da biste proverili da li voda pravilno ističe iz jedinice.



Napomena o položaju creva za odvod kondenzata:

Obavezno rasporedite odvodno crevo u skladu sa sledećim slikama.

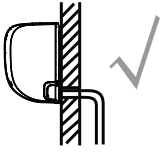
**Pravilno**

Uverite se da nema krivina ni ulubljenja na crevu za odvod kondenzata, jer je to preduslov za pravilnu drenažu.

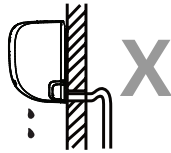
**Nepravilno**

Krivine na crevu za odvod kondenzata dovode do nastanka vodenog čepa.

**Nepravilno**

Krivine na crevu za odvod kondenzata dovode do nastanka vodenog čepa.

**Nepravilno**

Ne stavljajte kraj creva za odvod kondenzata u vodu niti u neki sud koji će skupljati vodu. U suprotnom, neće biti adekvatne drenaže.

Zapušavanje rupe za odvod kondenzata koja se ne koristi

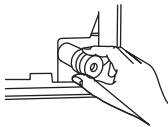

Da ne bi dolazilo do neželjenog curenja, dobijenim gumenim čepom morate da zapušite rupu za odvod kondenzata koja se ne koristi.

Pre izvođenja bilo kakvih električnih radova, pročitajte ove propise

1. Sva ožičenja moraju biti u skladu sa lokalnim i nacionalnim električnim zakonima i propisima i moraju ih instalirati licencirani električari.
2. Sve električne veze moraju da se realizuju u skladu sa šemom električnih spojeva koja se nalazi na panelima unutrašnje i spoljne jedinice.
3. Ako nastane ozbiljan bezbednosni problem u vezi sa napajanjem, momentalno prestanite sa radom. Objasnite uzrok klijentu i odbijte ugradnju uređaja dok se dati bezbednosni problem ne otkloni na pravilan način.
4. Napon struje treba da bude 90–110% od nominalnog napona. Nedovoljno jak izvor električne energije može da dovede do kvara, strujnog udara ili požara.
5. Ako se napajanje povezuje na fiksno ožičenje, treba instalirati zaštitnik od prenapona i glavni prekidač za napajanje.
6. Ako će se uređaj vezati direktno za električne instalacije (bez utičnice), te električne instalacije moraju da imaju prekidač ili sklopku koja isključuje sve polove i ima razmak kontakata od bar 3 mm. Kvalifikovani tehničar mora da upotrebni odobreni prekidač ili sklopku.
7. Uređaj priključujte isključivo u utičnicu koja se napaja zasebnom granom kola. Ne priključujte druge uređaje u istu utičnicu.
8. Obavezno pravilno uzemljite klima-uređaj.
9. Svaki provodnik mora dobro da bude pričvršćen. Labavi provodnici mogu da dovedu do pregrevanja kleme i posledičnog kvara uređaja i eventualno požara.
10. Ne dozvolite da provodnici dodiruju cevi za rashladno sredstvo, kompresor ili neki pokretni deo unutar uređaja.
11. Ako uređaj ima pomoćni električni grejač, on mora da se ugradi tako da bude bar 1 metar udaljen od svih zapaljivih materija.
12. Da biste izbegli strujni udar, nikada ne dodirujte električne komponente ubrzo nakon što se napajanje isključi. Nakon isključivanja napajanja, uvek sačekajte 10 minuta ili više pre nego što dodirnete električne komponente.

Upozorenje:

Pre vršenja zahvata nad elektroinstalacijama isključite napajanje sistema strujom.

6. korak: Povežite strujni kabl i kabl za signal

Kabl za signal služi za komunikaciju između unutrašnje i spoljne jedinice. Pre pripreme kabla za povezivanje potrebno je da izaberete kabl odgovarajućeg preseka i dužine.

Vrste kablova

- **Strujni kabl za unutrašnju jedinicu** (ako je primenljivo): HO5W-F ili HO5V2V2-F
- **Strujni kabl za spoljnu jedinicu:** HO7RN-F ili HO5RN-F
- **Kabl za signal:** HO7RN-F



Napomena: U Severnoj Americi, izaberite tip kabla u skladu sa lokalnim električnim zakonima i propisima.

Minimalna površina poprečnog preseka kablova za napajanje i signala (radi reference) (ne primenjuje se za Severnu Ameriku)

Nominalna jačina struje uređaja (A)	Nominalni poprečni presek (mm ²)
> 3 i ≤ 6	0,75
> 6 i ≤ 10	1
> 10 i ≤ 16	1,5
> 16 i ≤ 25	2,5
> 25 i ≤ 32	4
> 32 i ≤ 40	6

Biranje odgovarajućih dimenzija kabla

Dimenzije strujnog kabla, kabla za signal, potrebni osigurač i prekidač određuju se na osnovu maksimalne jačine struje koju uređaj koristi. Maksimalna jačina struje je navedena na nazivnoj pločici, koja se nalazi na bočnom panelu uređaja.



Napomena: U Severnoj Americi, izaberite odgovarajuću veličinu kabla u skladu sa minimalnim kapacitetom strujnog kola naznačenim na natpisnoj pločici jedinice.

**Upozorenje:**

Sva ožičenja moraju biti izvedena striktno u skladu sa dijagramom ožičenja koji se nalazi na zadnjoj strani prednjeg panela unutrašnje jedinice.

1. Otvorite prednji panel unutrašnje jedinice.
2. Odvijačem otvorite poklopac razvodne kutije na desnoj strani jedinice. Ispod ćete videti blok kleva.

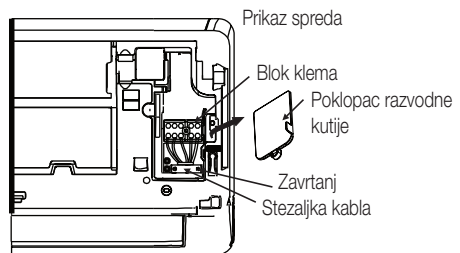

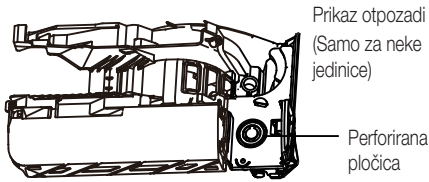
**Napomena:**

- Za jedinice sa provodnom cevi za povezivanje kabla, uklonite veliku plastičnu perforiranu pluću da biste napravili prorez kroz koji se cev može postaviti.
- Za jedinice sa petožilnim kablom, uklonite srednju malu plastičnu perforiranu pločicu da biste napravili prorez kroz koji kabl može da izađe.
- Upotrebite špicasta klešta ako ne možete rukom da odvojite perforiranu pločicu.



3. Odvijte stezaljku kabla ispod bloka klemata i stavite je sa strane.
4. Gledano u zadnju stranu jedinice, skinite plastični panel na donjoj levoj strani.
5. Provučite provodnik za signal kroz taj otvor, od zadnje ka prednjoj strani jedinice.
6. Gledano ka prednjoj strani jedinice, povežite žicu prema dijagramu ožičenja unutrašnje jedinice, povežite „u“ stopice i čvrsto pritegnite svaku žicu na odgovarajuću klemu.

Upozorenje:**Nemojte da pomešate fazu i nulu**

To je opasno i može da dovede do kvara klima-uređaja.

7. Nakon provere da li su svi provodnici dobro pričvršćeni, stezaljkom kabla pričvrstite kabl za signal za uređaj. Dobro zavijte stezaljku kabla zavrtnjem.
8. Vratite poklopac razvodne kutije na prednjoj strani uređaja, kao i plastični panel na zadnjoj strani.

**Napomena o povezivanju provodnika:**

Proces povezivanja ožičenja može se neznatno razlikovati između jedinica i regiona.

7. korak: Obmotavanje i kablovi

Pre nego što provučete cev, odvodno crevo i signalni kabl kroz otvor u zidu, morate ih spojiti zajedno da biste uštedeli prostor, zaštili ih i izolovati (nije primenljivo u Severnoj Americi).

1. Spojite odvodno crevo, cevi za rashladno sredstvo i signalni kabl kao što je prikazano u nastavku:

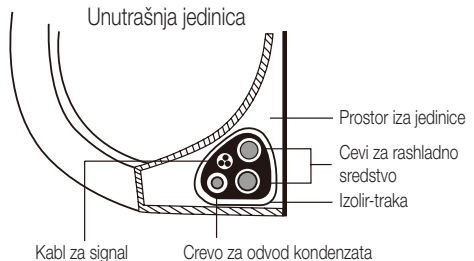

8 Montaža unutrašnje jedinice

Crevo za odvod kondenzata mora da bude na dnu

Vodite računa da crevo za odvod kondenzata bude na dnu snopa. Ako stavite crevo za odvod kondenzata na vrh snopa, drenažna tacna može da se prepuni i prouzrokuje požar ili oštećenje dejstvom vode.

Nemojte preplitati kabl za signal sa drugim provodnicima

Prilikom obmotavanja ovih elemenata u snop pazite da ne ispreplićete ili ukrstite kabl za signal sa drugim kablovima.

2. Plastičnom samolepljivom trakom pričvrstite crevo za odvod kondenzata za donju stranu cevi za rashladno sredstvo.
3. Izolir-trakom dobro obmotajte kabl za signal, cevi za rashladno sredstvo i crevo za odvod kondenzata jedne za druge. Još jednom proverite da li su sve stavke spojene.

Ne obmotavajte krajeve cevi

Prilikom obmotavanja snopa ostavite krajeve cevi neobmotanim. Treba da budete u mogućnosti da im pristupite radi ispitivanja da li ima curenja na kraju ugradnje (pogledajte odeljak „**Provere elektrike i curenja**“ u ovom priručniku).

8. korak: Postavite unutrašnju jedinicu

Ako ste ugradili nove spojne cevi koje vode do spoljne jedinice, uradite sledeće:

1. Ako ste već provukli cevi za rashladno sredstvo kroz rupu u zidu, pređite na 4. korak.
2. U suprotnom, dobro proverite da li su krajevi cevi za rashladno sredstvo dobro zaptiveni da u njih ne bi ulazila prljavština ili strane materije.
3. Polako kroz rupu u zidu provucite obmotani snop cevi za rashladno sredstvo, creva za odvod kondenzata i kabl za signal.
4. Okačite gornji deo unutrašnje jedinice o gornju kuku noseće pločice.

5. Proverite da li je jedinica dobro zakačena na pločicu tako što ćete malo pritisnuti levu i desnu stranu jedinice. Jedinica ne sme da se klata ili pomera.
6. Uz ravnomerni pritisak gurnite donju polovinu jedinice. Nastavite da je gurate dok se ne zakači za kuke na donjem delu noseće pločice.
7. Opet proverite da li je jedinica dobro pričvršćena tako što ćete malo pritisnuti levu i desnu stranu jedinice.

8 Montaža unutrašnje jedinice

Ako su u zid već ugrađene cevi za rashladno sredstvo, uradite sledeće:

1. Okačite gornji deo unutrašnje jedinice o gornju kuku noseće pločice.
2. Nosačem ili klinom odaljite jedinicu od zida da biste imali dovoljno prostora da povežete cevi za rashladno sredstvo, kabl za signal i crevo za odvod kondenzata.

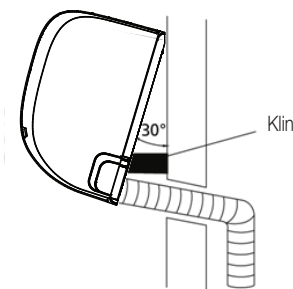

3. Priključite crevo za odvod kondenzata i cevi za rashladno sredstvo (uputstva potražite u odeljku „Spajanje cevi za rashladno sredstvo“ u ovom priručniku).
4. Neka mesto spajanja cevi ostane pristupačno radi ispitivanja da li postoji curenje (pogledajte odeljak „Provere elektrike i curenja“ u ovom priručniku).
5. Posle ispitivanja da li ima curenja izolir-trakom obmotajte mesto spajanja.
6. Uklonite nosač ili klin koji drži jedinicu odignutom.
7. Uz ravnomerni pritisak gurnite donju polovinu jedinice. Nastavite da je gurate dok se ne zakači za kuke na donjem delu noseće pločice.

Jedinica je podesiva

Imajte u vidu da su kuke na nosećoj pločici manje od rupa na zadnjoj strani jedinice. Ako utvrdite da nemate dovoljno prostora za povezivanje ugrađenih cevi sa unutrašnjom jedinicom, istu možete da pomerite ulevo ili udesno za 30–50 mm (1,18–1,96"), u zavisnosti od modela.

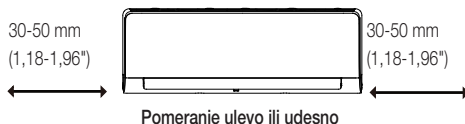

9 Montaža spoljne jedinice

Montirajte jedinicu poštujući lokalne zakone i propise, pri čemu se oni mogu neznatno razlikovati u zavisnosti od regiona.

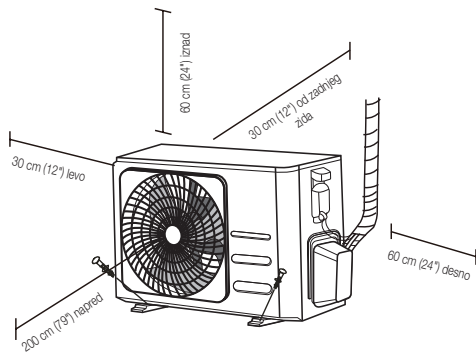

9.1 Uputstva za montažu – spoljna jedinica

1. korak: Odredite mesto ugradnje

Pre ugradnje spoljne jedinice treba da izaberete odgovarajuće mesto za nju. U nastavku su navedeni standardi koji će vam pomoći da odredite odgovarajuće mesto za jedinicu.

Odgovarajuće mesto ugradnje treba da ispunjava sledeće uslove:

- Ispunjava sve prostorne zahteve prikazane u prethodno navedenim Zahtevima za prostor za montažu.
- Dobra cirkulacija vazduha i ventilacija
- Čvrsta površina od punog materijala – dato mesto može da nosi težinu uređaja i ne sme da vibrira
- Buka koja dopire iz jedinice ne smeta drugim ljudima
- Zaštićeno od dužeg izlaganja direktnim sunčevim zracima ili kiši
- Tamo gde se očekuje sneg, podignite jedinicu iznad podloge da biste sprečili nakupljanje leda i

oštećenje zavojnice. Postavite jedinicu dovoljno visoko da bude iznad prosečne visine snega za to područje. Minimalna visina mora biti 46 cm

Nemojte ugrađivati jedinicu na sledeća mesta:

- Blizu prepreka koje bi blokirale usise i izduve za vazduh
- Blizu javnih ulica, prometnih mesta ili na mestima na kojima će jedinica smetati drugima
- Blizu životinja ili biljaka koje bi ugrožavao izdub vrućeg vazduha
- Blizu izvora zapaljivog gasa
- Na mestu izloženom velikim količinama prašine
- Na mestu izloženom prekomernim količinama slanog vazduha

Posebne napomene za ekstremne vremenske uslove

Ako će jedinica biti izložena jakom vetru:

Ugradite jedinicu tako da ventilator izduva za vazduh stoji pod uglom od 90° u odnosu na pravac vetra. Ako je potrebno, postavite štitić ispred jedinice koji će je štitići od izuzetno jakih vetrova.

Pogledajte slike ispod.

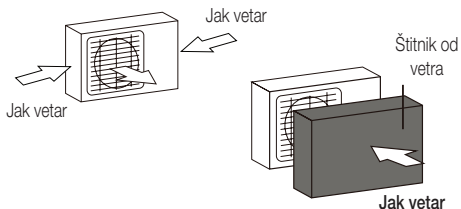

Ako će jedinica redovno biti izložena jakoj kiši ili snegu:

Postavite zaklon iznad jedinice da biste je zaštitili od kiše ili snega. Pazite da ne blokirate protok vazduha oko jedinice.

Ako će jedinica redovno biti izložena slanom vazduhu (u primorju):

Koristite spoljnu jedinicu koja je specijalno projektovana da bude otporna na koroziju.

2. korak: Montirajte zglob sistema za odvod kondenzata (samo kod jedinica sa toplotnom pumpom)

Pre ankerisanja spoljne jedinice na predviđeno mesto morate da ugradite zglob sistema za odvod kondenzata na dno jedinice. Imajte u vidu da postoje dva tipa zgloba sistema za odvod kondenzata, u zavisnosti od tipa spoljne jedinice.

Ako zglob sistema za odvod kondenzata ima gumenu zaptivku (pogledajte sliku A), uradite sledeće:

1. Postavite gumenu zaptivku na kraj zgloba sistema za odvod kondenzata koji će biti spojen sa spoljnom jedinicom.
2. Ubacite zglob sistema za odvod kondenzata u otvor na donjoj tacni jedinice.
3. Okrenite zglob sistema za odvod kondenzata za 90° dok ne škljocne na predviđenom mestu, okrenut ka prednjoj strani jedinice.
4. Postavite nastavak creva za odvod kondenzata (kupuje se zasebno) na zglob sistema za odvod kondenzata da biste preusmerili vodu iz uređaja u režimu grejanja.

Ako zglob sistema za odvod kondenzata nema gumenu zaptivku (pogledajte sliku B), uradite sledeće:

1. Ubacite zglob sistema za odvod kondenzata u otvor na donjoj tacni jedinice. Zglob sistema za odvod kondenzata će škljocnuti na predviđenom mestu.
2. Postavite nastavak creva za odvod kondenzata (kupuje se zasebno) na zglob sistema za odvod kondenzata da biste preusmerili vodu iz uređaja u režimu grejanja.

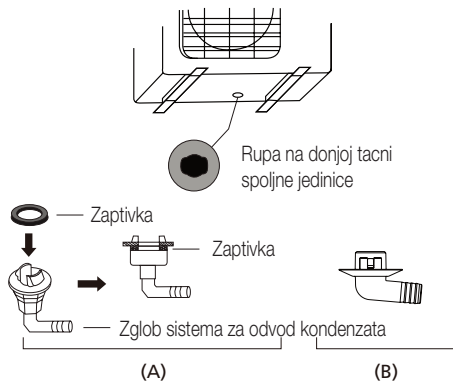

U hladnijim klimatskim zonama:

U hladnijim klimatskim zonama nastojte da crevo za odvod kondenzata bude što vertikalnije da bi voda brzo oticala. Ako voda presporo otiče, može da se zaledi u crevu i da poplavi jedinicu.



3. korak: Ankerišite spoljnu jedinicu

Spoljna jedinica se može pričvrstiti na tlo ili na zidni nosač pomoću vijka (M10). Pripremite montažno postolje jedinice u skladu sa dimenzijama navedenim ispod.

Montažne dimenzije jedinice

U nastavku se nalazi lista različitih dimenzija spoljne jedinice i udaljenosti između njihovih nosećih stopica. Pripremite montažno postolje jedinice u skladu sa dimenzijama navedenim ispod.

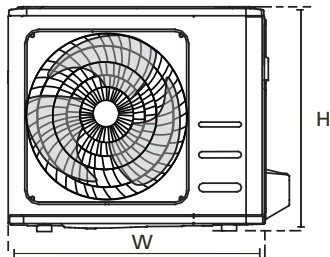
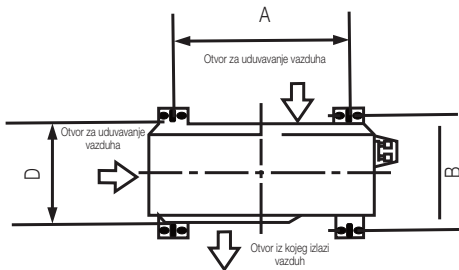

Dimenzije spoljašnje jedinice (mm) VxŠxD	Montažne dimenzije	
	Udaljenost A (mm)	Udaljenost B (mm)
681x434x285 (26,8"x17,1"x11,2")	460 (18,1")	292 (11,5")
700x550x270 (27,5"x21,6"x10,6")	450 (17,7")	260 (10,2")
700x550x275 (27,5"x21,6"x10,8")	450 (17,7")	260 (10,2")
720x495x270 (28,3"x19,5"x10,6")	452 (17,8")	255 (10,0")
728x555x300 (28,7"x21,8"x11,8")	452 (17,8")	302(11,9")
765x555x303 (30,1"x21,8"x11,9")	452 (17,8")	286(11,3")
770x555x300 (30,3"x21,8"x11,8")	487 (19,2")	298 (11,7")
805x554x330 (31,7"x21,8"x12,9")	511 (20,1")	317 (12,5")
800x554x333 (31,5"x21,8"x13,1")	514 (20,2")	340 (13,4")
845x702x363 (33,3"x27,6"x14,3")	540 (21,3")	350 (13,8")
890x673x342 (35,0"x26,5"x13,5")	663 (26,1")	354 (13,9")
946x810x420 (37,2"x31,9"x16,5")	673 (26,5")	403 (15,9")
946x810x410 (37,2"x31,9"x16,1")	673 (26,5")	403 (15,9")

9 Montaža spoljne jedinice

Ako jedinicu planirate da ugradite na tlo ili na betonsku noseću platformu, uradite sledeće:

1. Označite položaje za četiri anker-zavrtnja na osnovu grafikona dimenzija.
2. Probušite rupe za anker-zavrtnje.
3. Postavite po navrtku na kraj svakog anker-zavrtnja.
4. Ukucajte anker-zavrtnje u probušene rupe.
5. Skinite navrtke sa anker-zavrtnja i stavite spoljnu jedinicu na zavrtnje.
6. Stavite po podlošku na svaki anker-zavrtnj, pa vratite navrtke.
7. Ključem dobro zategnite sve navrtke.

Upozorenje:



Preporučuje se neprestano nošenje zaštitnih naočara pri bušenju betona.

Ako jedinicu planirate da ugradite na zidni nosač, uradite sledeće:

Upozorenje:



Uverite se da je zid napravljen od čvrste cigle, betona ili od sličnog čvrstog materijala. **Zid mora da bude u stanju da nosi bar četvostruku težinu jedinice.**

1. Označite položaj otvora na nosaču na osnovu grafikona dimenzija.
2. Probušite rupe za anker-zavrtnje.
3. Postavite po jednu podlošku i navrtku na kraj svakog anker-zavrtnja.

4. Provucite anker-zavrtnje kroz rupe na zidnim nosačima, stavite zidne nosače na predviđena mesta i ukucajte anker-zavrtnje u zid.
5. Proverite da li su nosači u istom nivou.
6. Pažljivo podignite jedinicu i stavite njene noseće stopice na nosače.
7. Čvrsto zavrtnjima pričvrstite jedinicu za nosače.
8. Ako je dozvoljeno, montirajte jedinicu uz upotrebu gumenih zaptivki da biste smanjili vibracije i buku.

4. korak: Povežite strujni kabl i kabl za signal

Blok kleva spoljne jedinice je zaštićen poklopcem razvodne kutije koji se nalazi na bočnoj strani jedinice. Kompletna šema povezivanja je odštampana na unutrašnjost tog poklopca.

Upozorenje:



Pre vršenja zahvata nad elektroinstalacijama isključite napajanje sistema strujom.

1. Pripremite kabl za povezivanje:

Upotrebite odgovarajući kabl

Izaberite pravi kabl, pogledajte „Vrste kablova“ na strani 165.

Biranje odgovarajućih dimenzija kabla

Dimenzije strujnog kabla, kabla za signal, potrebni osigurač i prekidač određuju se na osnovu maksimalne jačine struje koju uređaj koristi. Maksimalna jačina struje je navedena na nazivnoj pločici, koja se nalazi na bočnom panelu uređaja.



Napomena: U Severnoj Americi, izaberite odgovarajuću veličinu kabela u skladu sa minimalnim kapacitetom strujnog kola naznačenim na natpisnoj pločici jedinice.

- Kleštima za skidanje izolacije skinite gumenu oblogu sa oba kraja kabela tako da se vidi oko 40 mm provodnika.
- Skinite izolaciju sa krajeva provodnika.
- Kleštima za krimpovanje provodnika krimpujte „u“ stopice na krajevima provodnika.

Obratite pažnju na provodnik „faza“

Prilikom krimpovanja provodnika vodite računa da nedvosmisleno razlikujete provodnik „faza“ („L“) u odnosu na druge provodnike.



Upozorenje:

Svi radovi na ožičenju moraju se izvoditi strogo u skladu sa dijagramom ožičenja koji se nalazi unutar poklopca žice spoljašnje jedinice.

- Odvijte zavrtnje sa poklopca razvodne kutije i skinite ga.
- Odvijte stezaljku kabela ispod bloka klema i stavite je sa strane.
- Povežite žicu prema dijagramu ožičenja i čvrsto zašrafite „u“ stopice svake žice na odgovarajuću klemu.
- Nakon provere da li su svi spojevi dobro pričvršćeni, umotajte provodnike da kišnica ne bi ulazila u kleme.

- Stezaljkom kabela pričvrstite kabl za jedinicu. Dobro zavijte stezaljku kabela zavrtnjem.
- Provodnike koji se ne koriste izolujte električarskom trakom od PVC-a. Rasporedite ih tako da ne dodiruju nikakve električne ili metalne delove.
- Vratite poklopac razvodne kutije na bočnu stranu uređaja i pričvrstite ga zavrtnjima.

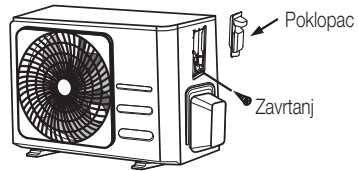

Napomena: Ako stezaljka kabela izgleda ovako, izaberite odgovarajući otvor u skladu sa prečnikom žice.

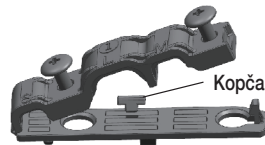

Otvori tri veličine: mali, veliki, srednji

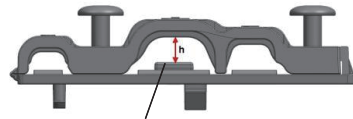

Kada kabl nije dovoljno pričvršćen, koristite kopču da ga poduprete tako da se može čvrsto stegnuti.

U Severnoj Americi

- Uklonite poklopac žice sa jedinice tako što ćete otpustiti 3 zavrtnja.
- Uklonite poklopce na provodnom panelu.
- Privremeno montirajte provodne cevi (nisu uključene) na provodni panel.

9 Montaža spoljne jedinice

4. Pravilno povežite i napajanje i niskonaponske linije na odgovarajuće klemne na bloku klemna.
5. Uzemljite jedinicu u skladu sa lokalnim propisima.
6. Obavezno odredite veličinu svake žice koja je do 5-10 cm (nekoliko inča) duža od potrebne dužine za ožičenje.
7. Koristite sigurnosne matice da pričvrstite provodne cevi.

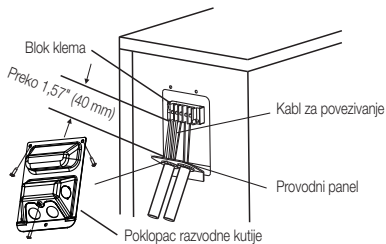

Izaberite odgovarajući otvor u skladu sa prečnikom žice.

10 Spajanje cevi za rashladno sredstvo

Pri priključivanju cevi za rashladno sredstvo **ne dozvolite** da u uređaj uđu druge supstance ili gasovi sem predviđenog rashladnog sredstva. Prisustvo drugih gasova ili supstanci će smanjiti kapacitet uređaja i potencijalno dovesti do nenormalno visokog pritiska u sistemu rashladnog sredstva. To može da dovede do eksplozije ili povrede.



Napomena o dužini cevi:

Dužina cevi za rashladno sredstvo će uticati na radne karakteristike i energetske efikasnost uređaja. Nazivna efikasnost je testirana na jedinicama sa dužinom cevi od 5 metara (16,5 ft) (u Severnoj Americi, standardna dužina cevi je 7,5 m (25')). Potrebna je minimalna dužina cevi od 3 metra da bi se minimizirale vibracije i prekomerna buka. U tropskim područjima, za modele sa rashladnim sredstvom R290, ne može se dodati rashladno sredstvo i maksimalna dužina cevi za rashladno sredstvo ne bi trebalo da prelazi 10 metara (32,8 ft).

U tabeli ispod potražite specifikacije maksimalne dužine i visinsku razliku cevi.

Maksimalna dužina i visinska razlika cevi za rashladno sredstvo prema modelu uređaja

Model	Kapacitet (BTU/h)	Maks. dužina (m)	Maks. visinska razlika (m)
R410A , R32 inverter split klima uređaj	< 15.000	25 (82 ft)	10 (33 ft)
	≥ 15.000 i < 24.000	30 (98,5 ft)	20 (66 ft)
	≥ 24.000 i < 36.000	50 (164 ft)	25 (82 ft)
R22 split klima uređaj sa fiksnom brzinom	< 18.000	10 (33 ft)	5 (16 ft)
	≥18.000 i < 21.000	15 (49 ft)	8 (26 ft)
	≥21.000 i < 35.000	20 (66 ft)	10 (33 ft)
R410A, R32 split klima uređaj sa fiksnom brzinom	< 18.000	20 (66 ft)	8 (26 ft)
	≥18.000 i < 36.000	25 (82 ft)	10 (33 ft)

10 Spajanje cevi za rashladno sredstvo

10.1 Uputstva za povezivanje – cevi za rashladno sredstvo

1. korak: Isecite cevi

Prilikom pripreme cevi za rashladno sredstvo dobro vodite računa da ih pravilno isečete i pertlujete. Time ćete obezbediti efikasan rad i svesti potrebu za održavanjem u budućnosti na najmanju moguću meru.

1. Izmerite udaljenost između unutrašnje i spoljne jedinice.
2. Alatom za sečenje cevi presećete cev tako da bude malo duža od izmerene udaljenosti.
3. Vodite računa da cev presećete pod uglom od tačno 90°.

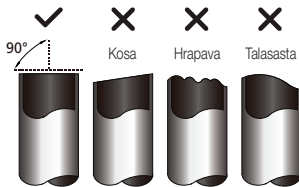

Nemojte deformisati cev prilikom sečenja:



Dobro pazite da ne oštetite, ulubite ili deformišete cev prilikom sečenja. Time biste drastično smanjili efikasnost uređaja pri grejanju.

2. korak: Uklonite opiljke

Opiljci mogu da utiču na zaptivenost spoja cevi za rashladno sredstvo. Oni moraju u potpunosti da se uklone.

1. Držite cev pod uglom, prema dole, da opiljci ne bi upadali u nju.
2. Razvrtačem ili alatom za skidanje opiljaka uklonite sve opiljke sa mesta preseka cevi.

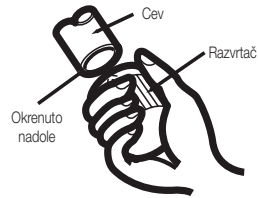

3. korak: Pertlujte krajeve cevi

Pravilno pertlovanje je od ključne važnosti za postizanje potpunog zaptivanja.

1. Nakon uklanjanja opiljaka sa presečene cevi zatvorite njene krajeve trakom od PVC-a da strana tela ne bi ulazila unutra.
2. Obložite cev izolacionim materijalom.
3. Stavite holendere na oba kraja cevi. Vodite računa da budu okrenuti u odgovarajućem smeru, jer posle pertlovanja nećete moći da ih stavite niti da im promenite smer.

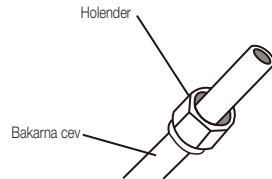

4. Skinite traku od PVC-a sa krajeva cevi kada budete spremni za pertlovanje.
5. Stegnite šablon za pertlovanje na kraj cevi. Kraj cevi mora da izlazi van ivice šablona u skladu sa merama prikazanim u tabeli ispod.

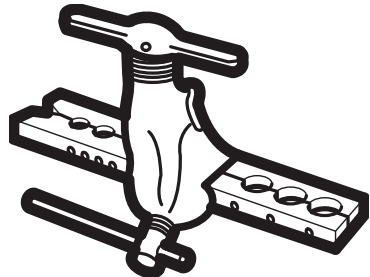

10 Spajanje cevi za rashladno sredstvo

Isturenost cevi van šablona za pertlovanje

Spoljni prečnik cevi (mm)	A (mm)	
	Min.	Maks.
Ø 6,35 (Ø 0,25")	0,7 (0,0275")	1,3 (0,05")
Ø 9,52 (Ø 0,375")	1,0 (0,04")	1,6 (0,063")
Ø 12,7 (Ø 0,5")	1,0 (0,04")	1,8 (0,07")
Ø 16 (Ø 0,63")	2,0 (0,078")	2,2 (0,086")
Ø 19 (Ø 0,75")	2,0 (0,078")	2,4 (0,094")

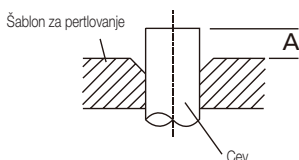

6. Stavite alat za pertlovanje na šablon.
7. Okrećite ručicu alata za pertlovanje u smeru kretanja kazaljke dok se cev potpuno ne oblikuje.
8. Skinite alat i šablon za pertlovanje, pa proverite da li na kraju cevi ima pukotina i da li se ravnomerno oblikovala.

4. korak: Povežite cevi

Prilikom povezivanja cevi za rashladno sredstvo pazite da ih ne pretegnete cevi i da ih ne deformišete na drugi način. Prvo povežite cev za nizak pritisak, pa onda cev za visok pritisak.

Minimalni radijus savijanja

Prilikom savijanja spojnih cevi za rashladno sredstvo, minimalni radijus savijanja je 10 cm.

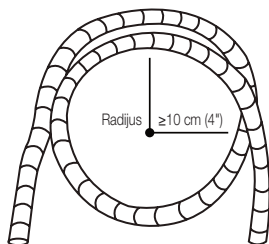

Uputstva za spajanje cevi sa unutrašnjom jedinicom

1. Poravnajte centre dve cevi koje treba da spojite.

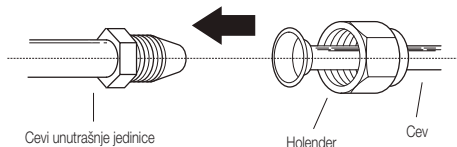

2. Zategnite holender koliko god možete rukom.
3. Ključem uhvatite navrtku na cevi uređaja.
4. Dok čvrsto držite navrtku na cevi uređaja kilo-ključem zategnite holender momentom navedenim u tabeli „Sile zatezanja“ ispod. Malo otpustite holender, pa ga ponovo zategnite.

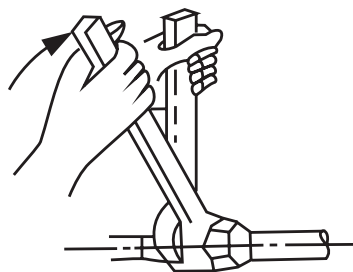

10 Spajanje cevi za rashladno sredstvo

Sile zatezanja

Spoljni prečnik cevi (mm)	Moment zatezanja (N•cm)	Dimenzije holendera (B) (mm)	Oblik holendera
Ø 6,35 (Ø 0,25")	18~20 (180~200 kgf.cm)	8,4~8,7 (0,33~0,34")	
Ø 9,52 (Ø 0,375")	32~39 (320~390 kgf.cm)	13,2~13,5 (0,52~0,53")	
Ø 12,7 (Ø 0,5")	49~59 (490~590 kgf.cm)	16,2~16,5 (0,64~0,65")	
Ø 16 (Ø 0,63")	57~71 (570~710 kgf.cm)	19,2~19,7 (0,76~0,78")	
Ø 19 (Ø 0,75")	67~101 (670~1010 kgf.cm)	23,2~23,7 (0,91~0,93")	

Nemojte koristiti preveliki obrtni moment:



Prekomerno zatezanje može da dovede do pucanja navrtke ili oštećenja cevi za rashladno sredstvo. Ne smete da premašite propisane sile zatezanja prikazane u tabeli iznad.

5. Dok čvrsto držite telo ventila kilo-ključem zategnite holender odgovarajućom silom.
6. Malo otpustite holender, pa ga ponovo zategnite.
7. Za drugu cev primenite korake od 3 do 6.

10.2 Uputstva za spajanje cevi sa spoljnom jedinicom

1. Odvijte poklopac sa povratnog ventila na bočnoj strani spoljne jedinice.
2. Skinite zaštitne kapice sa krajeva ventila.
3. Poravnajte kraj pertlovane cevi sa svakim ventilom i zategnite holender koliko god možete rukom.
4. Ključem uhvatite telo ventila. Ne hvatajte navrtku koja zatvara servisni ventil.

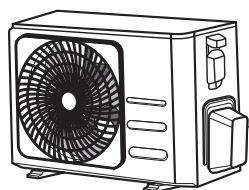

Poklopac ventila



Ključem uhvatite glavno telo ventila:

Zatezanje holendera može da dovede do pucanja drugih delova ventila.

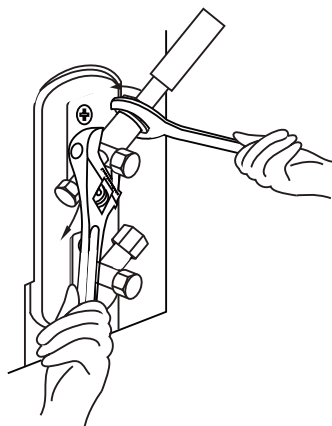

11 Evakuacija vazduha

11.1 Pripreme i mere opreza

Vazduh i strane materije u sistemu rashladnog sredstva mogu da dovedu do nenormalnog porasta pritiska, što može da ošteti klima-uređaj, umanju mu efikasnost i dovede do povrede. Vakuumpumpom i manometrom za freon vakuumirajte sistem rashladnog sredstva da biste uklonili sav nekondenzujući gas i vlagu iz sistema.

Vakuuiranje treba da se obavi posle prve ugradnje i prilikom selidbe uređaja.

Pre sprovođenja evakuacije

- Proverite da li su spojne cevi između unutrašnje i spoljašnje jedinice pravilno povezane.
- Proverite da li su svi provodnici pravilno povezani.

11.2 Uputstva za evakuaciju

1. Povežite ulazno crevo manometra za freon sa servisnim priključkom na ventilu niskog pritiska na spoljnoj jedinici.
2. Drugim ulaznim crevom spojite manometar za freon i vakuum-pumpu.
3. Otvorite stranu manometra za nizak pritisak. Držite stranu za visok pritisak zatvorenom.
4. Uključite vakuum-pumpu da biste vakuumirali sistem.
5. Pravite vakuum najmanje 15 minuta, ili dok merač ne prikaže -76 cmHG (-10⁵ Pa).

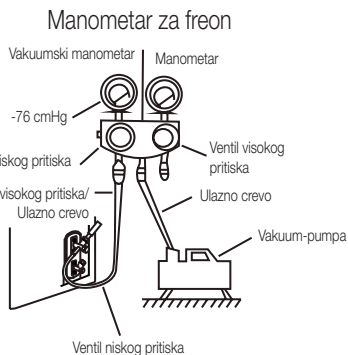

6. Zatvorite stranu manometra za nizak pritisak i isključite vakuum-pumpu.
7. Sačekajte 5 minuta, pa se uverite da se pritisak u sistemu nije promenio.
8. Ako se pritisak u sistemu promeni, u odeljku „Provere curenja gasa“ potražite informacije o proveri prisustva curenja. Ako se pritisak u sistemu nije promenio, odvijte poklopac sa povratnog ventila (ventil visokog pritiska). Postavite okasti šestougaoni ključ na povratni ventil (ventil visokog pritiska) i otvorite ga tako što ćete okrenuti ključ za 1/4 kruga u smeru suprotnom od smeru kazaljke. Sačekajte da čujete kako gas izlazi iz sistema, pa posle 5 sekundi zatvorite ventil.
9. Posmatrajte manometar jedan minut da se uverite da se pritisak ne menja. Manometar treba da pokazuje nešto veću vrednost pritiska od atmosferskog.
10. Skinite ulazno crevo sa servisnog priključka.

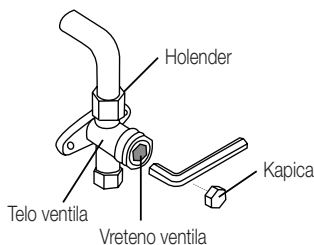

11 Evakuacija vazduha

11. Okastim šestougaonim ključem do kraja otvorite ventil visokog pritiska i ventil niskog pritiska.
12. Rukom zategnite kapice sva tri ventila (servisnog priključka, ventila visokog pritiska i ventila niskog pritiska). Ako je potrebno, možete da ih dotegnete kilo-ključem.

Pažljivo otvorite vretena ventila:



Prilikom otvaranja vretena ventila okrećite okasti ključ dok ne udari u graničnik. Ne pokušavajte na silu dodatno da otvorite ventil.

11.3 Napomena o dodavanju rashladnog sredstva

Nekim sistemima je potrebna dopuna, u zavisnosti od dužina cevi. Standardna dužina cevi varira u zavisnosti od lokalnih propisa. Na primer, standardna dužina cevi u Severnoj Americi je 7,5 m. U drugim područjima standardna dužina cevi je 5 m. Rashladno sredstvo treba da se puni iz servisnog priključka na ventilu niskog pritiska na spoljnoj jedinici. Potrebna količina dodatnog rashladnog sredstva se izračunava sledećom formulom:

Količina dodatnog rashladnog sredstva prema dužini cevi

Dužina spojne cevi (m)	Način odzračivanja	Dodatno rashladno sredstvo	
≤ od standardne dužine cevi	Vakuum-pumpa	Nije dostupno	
> od standardne dužine cevi	Vakuum-pumpa	Strana za tečnost: Ø 6,35 (Ø 0,25") R32: (Dužina cevi – standardna dužina) x 12 g/m (Dužina cevi – standardna dužina) x 0,13 oZ/ft	Strana za tečnost: Ø 9,52 (Ø 0,375") R32: (Dužina cevi – standardna dužina) x 24 g/m (Dužina cevi – standardna dužina) x 0,26 oZ/ft
		R290: (Dužina cevi – standardna dužina) x 10 g/m (Dužina cevi – standardna dužina) x 0,10 oZ/ft	R290: (Dužina cevi – standardna dužina) x 18 g/m (Dužina cevi – standardna dužina) x 0,19 oZ/ft
		R410A: (Dužina cevi – standardna dužina) x 15 g/m (Dužina cevi – standardna dužina) x 0,16 oZ/ft	R410A: (Dužina cevi – standardna dužina) x 30 g/m (Dužina cevi – standardna dužina) x 0,32 oZ/ft
		R22: (Dužina cevi – standardna dužina) x 20 g/m (Dužina cevi – standardna dužina) x 0,21 oZ/ft	R22: (Dužina cevi – standardna dužina) x 40 g/m (Dužina cevi – standardna dužina) x 0,42 oZ/ft

Za jedinicu sa rashladnim sredstvom R290, ukupna količina rashladnog sredstva za punjenje nije veća od: 387 g (≤9000 Btu/h), 447 g (>9000 Btu/h i ≤12000Btu/h), 547g (>12000 Btu/h i ≤18000 Btu/h), 632 g (>18000 Btu/h i ≤24000 Btu/h).



Upozorenje:

Nemojte mešati razne tipove rashladnog sredstva.

12 Provere elektrike i curenja gasa

12.1 Pre probnog uključivanja

Probno uključivanje obavite tek nakon što uradite sledeće:

- **Provere bezbednosti elektroinstalacija** – Uverite se da je električni sistem uređaja bezbedan i da normalno radi
- **Provere curenja gasa** – Proverite sve spojeve kod holendera i uverite se da sistem ne curi
- Uverite se da su ventili za gas i tečnost (ventili visokog i niskog pritiska) potpuno otvoreni

12.2 Provere bezbednosti elektroinstalacija

Nakon ugradnje proverite da li su sve električne instalacije sprovedene u skladu sa lokalnim i nacionalnim propisima i sa ovim Priručnikom za ugradnju.

12.2.1 Pre probnog uključivanja

Proverite uzemljenje

Izmerite otpornost uzemljenja vizuelnim pregledom i meračem otpornosti uzemljenja. Otpornost uzemljenja mora da bude manja od 0,1 Ω .



Napomena: Ovo možda nije potrebno za neke lokacije u Severnoj Americi.

12.2.2 Tokom probnog uključivanja

Proverite curenje struje

Prilikom **probnog uključivanja** pomoću elektrosonde i multimetra detaljno ispitajte da li postoji curenje struje.

Ako detektujete curenje struje, odmah isključite uređaj i pozovite licenciranog električara da nađe i otkloni uzrok curenja.



Napomena: Ovo možda nije potrebno za neke lokacije u Severnoj Americi.



Upozorenje – opasnost od strujnog udara

Sve instalacije moraju da budu usklađene sa relevantnim lokalnim i državnim zakonima i propisima i sme da ih ugrađuje isključivo ovlašćeni električar.

12 Provere elektrike i curenja gasa

12.3 Provere curenja gasa

Postoje dva načina provere prisustva curenja gasa.

Metoda sa sapunom i vodom

Mekom četkom namažite vodu sa rastvorenim sapunom ili tečnim deterdžentom na sve spojeve cevi na unutrašnjoj i spoljnoj jedinici. Ako uočite mehuriće, znači da postoji curenje.

Metoda sa detektorom curenja

Ako koristite detektor curenja, uputstva o korišćenju tog uređaja potražite u njegovom priručniku za upotrebu.

Nakon provera curenja gasa

Pošto se uverite da nema curenja ni na jednom spoju cevi, vratite poklopac ventila na spoljnoj jedinici.

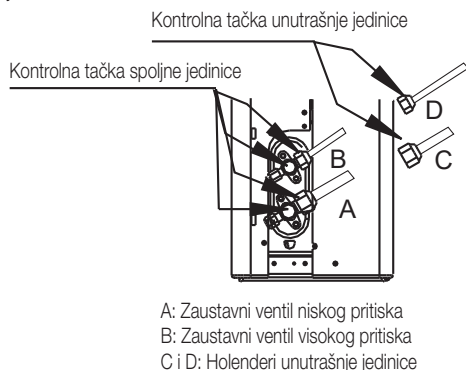

13 Probno uključivanje

13.1 Uputstva za probno uključivanje

Probno uključivanje treba da traje bar 30 minuta.

1. Priključite uređaj na napajanje.
2. Uključite ga pritiskom na dugme **ON/OFF (Uključivanje/isključivanje)**.
3. Pritisnite dugme **MODE (Režim)** kojim u krug birate sledeće funkcije, jednu po jednu:
 - COOL (Hlađenje) – Izaberite najnižu moguću temperaturu
 - HEAT (Grejanje) – Izaberite najvišu moguću temperaturu
4. Ostavite uređaj da radi u svakoj funkciji po 5 minuta, pa izvršite sledeće provere:

Lista provera koje treba obaviti	Prošao/Nije prošao	
Nema curenja struje		
Uređaj je pravilno uzemljen		
Sve električne klembe su pravilno pokriveno		
Unutrašnja i spoljna jedinica su čvrsto ugrađene		
Nema curenja ni na jednom spoju cevi	Spoljna (2):	Unutrašnja (2):
Voda pravilno otiče kroz crevo za odvod kondenzata		
Sve cevi su propisno izolovane		
Funkcija COOL (Hlađenje) pravilno radi		
Funkcija HEAT (Grejanje) pravilno radi		
Krilica unutrašnje jedinice se pravilno zakreću		
Unutrašnja jedinica reaguje na daljinski upravljač		

Još jednom proverite spojeve cevi

Pritisak u sistemu rashladnog sredstva će porasti tokom rada. Tada mogu da se detektuju curenja

kojih nije bilo pri prvoj proveru curenja. Prilikom probnog uključivanja izdvojite vreme da se još jednom uverite da ni na jednom spoju cevi za rashladno sredstvo nema curenja. Uputstva potražite u odeljku „**Provere curenja gasa**“.

5. Nakon uspešnog prvog uključivanja i nakon što se uverite da su sve stavke sa kontrolnog spiska „Lista provera koje treba obaviti“ PROŠLE, uradite sledeće:
 - a. Daljinskim upravljačem vratite uređaj na normalnu radnu temperaturu.
 - b. Izolir-trakom obmotajte spojeve cevi za rashladno sredstvo na unutrašnjoj jedinici koje ste ostavili neobmotanim prilikom ugradnje unutrašnje jedinice.

Ako je temperatura okoline ispod 16 °C (60 °F)

Pomoću daljinskog upravljača ne možete da aktivirate režim COOL (Hlađenje) ako je temperatura u prostoru ispod 16 °C. U tom slučaju, pomoću dugmeta **Manual Control (Ručna kontrola)** možete da testirate funkciju COOL (Hlađenje).

1. Podignite prednji panel unutrašnje jedinice sve dok ne škljocne na određenoj visini.
2. Dugme **Manual Control (Ručna kontrola)** nalazi se na desnoj strani jedinice. Pritisnite ga 2 puta da biste izabrali funkciju COOL (HLADENJE).
3. Obavite probno uključivanje na standardni način.

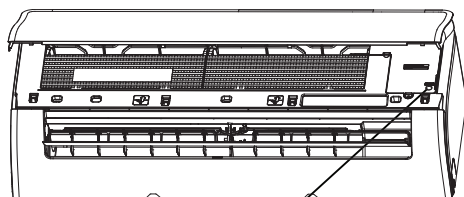

Dugme za ručno upravljanje

14 Evropske smernice za odlaganje

Ovaj uređaj sadrži rashladno sredstvo i druge potencijalno opasne materije. Prilikom odlaganja ovog uređaja, zakon nalaže posebno sakupljanje i tretman. **Nemojte** odlagati ovaj proizvod kao kućni otpad ili nesortirani komunalni otpad.



Za odlaganje ovog uređaja imate sledeće opcije:

- Uređaj odložite u označenom postrojenju za sakupljanje gradskog elektronskog otpada.
- Prilikom kupovine novog uređaja, prodavac na malo će besplatno uzeti natrag stari uređaj.
- Proizvođač će besplatno uzeti natrag stari uređaj.
- Prodajte uređaj ovlašćenim trgovcima metalnim otpacima.



Specijalna napomena:

Odlaganje uređaja u šumama ili drugim prirodnim okruženjima opasno je po vaše zdravlje i po okolinu. Opasne supstance mogu da dospeju u podzemne vode i uđu u lanac ishrane.

Ovaj simbol ukazuje na to da se ovaj proizvod na kraju svog radnog veka ne sme odlagati sa ostalim otpadom iz domaćinstva. Uređaj na kraju radnog veka mora se odložiti u zvanični sabirni centar za recikliranje električnih i elektronskih uređaja. Da biste našli ove sabirne centre obratite se lokalnim vlastima ili prodavcu od koga ste kupili proizvod. Svako domaćinstvo ima bitnu ulogu u obnavljanju i recikliranju starih uređaja. Odgovarajuće odlaganje uređaja na kraju radnog veka doprinosi sprečavanju potencijalnih negativnih posledica po životnu sredinu i zdravlje.

15 Uputstva za montažu

15.1 Uputstvo za F-gas

Ovaj proizvod sadrži fluorisane gasove koji izazivaju efekat staklene bašte.

Fluorisani gasove koji izazivaju efekat staklene bašte se nalaze u hermetički zatvorenoj opremi.

Montažu, servis, održavanje, popravke, provere curenja ili odlaganje opreme i reciklažu proizvoda treba da obavljaju fizička lica koja poseduju odgovarajuće sertifikate.

Ako sistem ima instaliran sistem za detekciju curenja, provere curenja treba da se obavljaju najmanje na svakih 12 meseci, kako biste se uverili da sistem ispravno radi.

Ako na proizvodu treba da se vrše provere curenja, treba navesti ciklus provere i voditi i čuvati evidenciju provera curenja.



Napomena: Kod hermetički zatvorene opreme, lokalnih klima uređaja, klima uređaj za prozore i odvlaživača, ako je CO₂ ekvivalent fluorisanih gasova koji izazivaju efekat staklene bašte manji od 10 tona, ne bi trebalo da se vrši provera odvlaživača.

16 Specifikacija

BBFDA

Naziv modela	Unutrašnja jedinica	BBFDA 070	BBFDA 090	BBFDA 120	BBFDA 180	BBFDA 240
	Spoljna jedinica	BBFDA 071	BBFDA 091	BBFDA 121	BBFDA 181	BBFDA 241
Rashladno sredstvo		R410A	R410A	R410A	R410A	R410A
Ukupna količina rashladnog sredstva (g)		630	650	650	1140	1650
Anti-električno		Klasa I	Klasa I	Klasa I	Klasa I	Klasa I
Klimatska klasa		T1	T1	T1	T1	T1
Tip grejanja		Toplotna pumpa	Toplotna pumpa	Toplotna pumpa	Toplotna pumpa	Toplotna pumpa
Priključak za napajanje		Unutrašnja	Unutrašnja	Unutrašnja	Unutrašnja	Spoljna
Kapacitet hlađenja (Btu/h) [T1]		7800	9000	12000	18000	24000
Kapacitet hlađenja (Btu/h) [T3]		-	-	-	-	-
Kapacitet hlađenja (W) [T1]		2286	2638	3517	5275	7034
Kapacitet hlađenja (W) [T3]		-	-	-	-	-
Kapacitet grejanja (Btu/h)		7800	9500	12000	18000	25000
Grejni kapacitet (W)		2286	2784	3517	5275	7327
Energetska efikasnost hlađenja [T1]		3,21	3,21	3,21	3,21	3,21
Energetska efikasnost hlađenja [T3]		-	-	-	-	-
Energetska efikasnost grejanja (W/W)		3,61	3,61	3,61	3,61	3,61
Energetski nivo – hlađenje		-	-	-	-	-
Energetski nivo – grejanje		-	-	-	-	-
Godišnja potrošnja energije (kWh)		356	411	548	822	1096
Snaga električnog grejača (W)		-	-	-	-	-
Ulazna snaga hlađenja (W) [T1]		712	821	1096	1643	2191
Ulazna snaga hlađenja (W) [T3]		-	-	-	-	-
Ulazna snaga grejanja (W)		633	771	974	1461	2030
Napon/Frekvencija (V/Hz)		220-240 V- 50 Hz, 1 Ph	220-240 V- 50 Hz, 1 Ph	220-240 V- 50 Hz, 1 Ph	220-240 V- 50 Hz, 1 Ph	220-240 V- 50 Hz, 1 Ph
Radna struja hlađenja (A) [T1]		3,1	3,6	4,8	7,1	9,5
Radna struja hlađenja (A) [T3]		-	-	-	-	-

16 Specifikacija

Naziv modela	Unutrašnja jedinica	BBFDA 070	BBFDA 090	BBFDA 120	BBFDA 180	BBFDA 240
	Spoljna jedinica	BBFDA 071	BBFDA 091	BBFDA 121	BBFDA 181	BBFDA 241
Radna struja grejanja (A)		2,8	3,4	4,2	6,4	8,8
Nivo pritiska buke – unutrašnja jedinica (dBA)		40/35,5/26,5	41/36/29,5	41/36/28,5	44,5/38,5/30	48,5/42/39
Nivo pritiska buke – spoljna jedinica (dBA)		54	55	55	58,5	59
Zapremina protoka vazduha (m ³ /h)		530/450/350	537/474/337	570/500/380	820/545/455	1121/997/911
Nazivna ulazna snaga – EN 60335(W)		1150	1100	1750	2950	3000
Nazivna ulazna struja – EN 60335(A)		6,7	7	9,0	15,5	16
Klasa otpora unutrašnje jedinice		IPX0	IPX0	IPX0	IPX0	IPX0
Klasa otpora spoljne jedinice		IP24	IP24	IP24	IP24	IP24
Prečnik cevi pod visokim pritiskom (mm)		6,35 mm (1/4 in)	6,35 mm (1/4 in)	6,35 mm (1/4 in)	6,35 mm (1/4 in)	9,52 mm (3/8 in)
Prečnik cevi pod niskim pritiskom (mm)		9,52 mm (3/8 in)	9,52 mm (3/8 in)	12,7 mm (1/2 in)	12,7 mm (1/2 in)	15,9 mm (5/8 in)
Maks. visina (m)		8	8	8	8	10
Maks. dužina cevi (m)		10	20	20	20	25
Dodatna količina gasa (g/m)		15	15	15	15	30
Specifikacija kabla za napajanje (mm ²)		3G 1,5 mm ²	3G 1,5 mm ²	3G 1,5 mm ²	3G 1,5 mm ²	3G 2,5 mm ²
Unutrašnji i spoljni priključni kabl (mm ²)		5G 1,0 mm ²	5G 1,0 mm ²	3*1,5 mm ² 2*0,75 mm ²	3*1,5 mm ² 2*0,75 mm ²	4*1,0 mm ²
Unutrašnja jedinica (VxŠxD) mm		729 x 292 x 200	729 x 292 x 200	802 x 295 x 200	971 x 321 x 228	1082 x 337 x 234
Spoljašnja jedinica (VxŠxD) mm		720 x 495 x 270	720 x 495 x 270	720 x 495 x 270	765 x 555 x 303	890 x 673 x 342
Neto težina unutrašnje jedinice (kg)		8,5	8,5	9,5	13	15
Neto težina spoljašnje jedinice (kg)		24,5	25	27,5	34,5	53

Napomena:

1. Specifikacije su standardne vrednosti izračunate na osnovu nominalnih radnih uslova i razlikuju se u različitim radnim uslovima.
2. Naša kompanija brzo uvodi tehnička poboljšanja. Za svaku promenu tehničkih podataka biće poslato prethodno obaveštenje.
Pročitajte natpisnu pločicu na klima uređaju.

Pogledajte detaljne informacije o proizvodu koje se zahtevaju u Uredbi br. 206/2012 iz Informativnog lista proizvoda.

16 Specifikacija

BBFDB

Naziv modela	Unutrašnja jedinica	BBFDB 070	BBFDB 090	BBFDB 120	BBFDB 180	BBFDB 240
	Spoljna jedinica	BBFDB 071	BBFDB 091	BBFDB 121	BBFDB 181	BBFDB 241
Rashladno sredstvo		R410A	R410A	R410A	R410A	R410A
Ukupna količina rashladnog sredstva (g)		630	650	650	1140	1650
Anti-električno		Klasa I	Klasa I	Klasa I	Klasa I	Klasa I
Klimatska klasa		T1	T1	T1	T1	T1
Tip grejanja		Toplotna pumpa	Toplotna pumpa	Toplotna pumpa	Toplotna pumpa	Toplotna pumpa
Priključak za napajanje		Unutrašnja	Unutrašnja	Unutrašnja	Unutrašnja	Spoljna
Kapacitet hlađenja (Btu/h) [T1]		8000	9000	12000	18000	24000
Kapacitet hlađenja (Btu/h) [T3]		-	-	-	-	-
Kapacitet hlađenja (W) [T1]		2345	2638	3517	5275	7034
Kapacitet hlađenja (W) [T3]		-	-	-	-	-
Kapacitet grejanja (Btu/h)		8000	9000	12000	18000	24000
Grejni kapacitet (W)		2345	2638	3517	5275	7034
Energetska efikasnost hlađenja [T1]		3,21	3,21	3,21	3,11	3,21
Energetska efikasnost hlađenja [T3]		-	-	-	-	-
Energetska efikasnost grejanja (W/W)		3,61	3,61	3,61	3,61	3,51
Energetski nivo – hlađenje		-	-	-	-	-
Energetski nivo – grejanje		-	-	-	-	-
Godišnja potrošnja energije (kWh)		365	411	548	848	1096
Snaga električnog grejača (W)		-	-	-	-	-
Ulazna snaga hlađenja (W) [T1]		730	822	1096	1696	2191
Ulazna snaga hlađenja (W) [T3]		-	-	-	-	-
Ulazna snaga grejanja (W)		649	731	974	1461	2004
Napon/Frekvencija (V/Hz)		220-240 V- 50 Hz, 1 Ph	220-240 V- 50 Hz, 1 Ph	220-240 V- 50 Hz, 1 Ph	220-240 V- 50 Hz, 1 Ph	220-240 V- 50 Hz, 1 Ph
Radna struja hlađenja (A) [T1]		3,3	3,6	5,0	7,3	9,5
Radna struja hlađenja (A) [T3]		-	-	-	-	-

16 Specifikacija

Naziv modela	Unutrašnja jedinica	BBFDB 070	BBFDB 090	BBFDB 120	BBFDB 180	BBFDB 240
	Spoljna jedinica	BBFDB 071	BBFDB 091	BBFDB 121	BBFDB 181	BBFDB 241
Radna struja grejanja (A)		3,0	3,2	4,5	6,4	8,9
Nivo pritiska buke – unutrašnja jedinica (dBA)		40/35,5/26,5	41/36/29,5	41/36/28,5	44,5/38,5/30	48,5/42/39
Nivo pritiska buke – spoljna jedinica (dBA)		54	55	55	58,5	59
Zapremina protoka vazduha (m ³ /h)		530/450/350	537/474/337	570/500/380	820/545/455	1121/997/911
Nazivna ulazna snaga – EN 60335(W)		1150	1100	1750	2950	3000
Nazivna ulazna struja – EN 60335(A)		6,7	7	9,0	15,5	16
Klasa otpora unutrašnje jedinice		IPX0	IPX0	IPX0	IPX0	IPX0
Klasa otpora spoljne jedinice		IP24	IP24	IP24	IP24	IP24
Prečnik cevi pod visokim pritiskom (mm)		6,35 mm (1/4 in)	6,35 mm (1/4 in)	6,35 mm (1/4 in)	6,35 mm (1/4 in)	9,52 mm (3/8 in)
Prečnik cevi pod niskim pritiskom (mm)		9,52 mm (3/8 in)	9,52 mm (3/8 in)	12,7 mm (1/2 in)	12,7 mm (1/2 in)	15,9 mm (5/8 in)
Maks. visina (m)		8	8	8	8	10
Maks. dužina cevi (m)		10	20	20	20	25
Dodatna količina gasa (g/m)		15	15	15	15	30
Specifikacija kabla za napajanje (mm ²)		3G 1,5 mm ²	3G 1,5 mm ²	3G 1,5 mm ²	3G 1,5 mm ²	3G 2,5 mm ²
Unutrašnji i spoljni priključni kabl (mm ²)		5G 1,0 mm ²	5G 1,0 mm ²	3*1,5 mm ² 2*0,75 mm ²	3*1,5 mm ² 2*0,75 mm ²	4*1,0 mm ²
Unutrašnja jedinica (VxŠxD) mm		729 x 292 x 200	729 x 292 x 200	802 x 295 x 200	971 x 321 x 228	1082 x 337 x 234
Spoljašnja jedinica (VxŠxD) mm		720 x 495 x 270	720 x 495 x 270	720 x 495 x 270	765 x 555 x 303	890 x 673 x 342
Neto težina unutrašnje jedinice (kg)		8,5	8,5	9,5	13	15
Neto težina spoljašnje jedinice (kg)		24,5	25	27,5	34,5	53

Napomena:

1. Specifikacije su standardne vrednosti izračunate na osnovu nominalnih radnih uslova i razlikuju se u različitim radnim uslovima.
2. Naša kompanija brzo uvodi tehnička poboljšanja. Za svaku promenu tehničkih podataka biće poslato prethodno obaveštenje.
Pročitajte natpisnu pločicu na klima uređaju.

Pogledajte detaljne informacije o proizvodu koje se zahtevaju u Uredbi br. 206/2012 iz Informativnog lista proizvoda.

Molimo Vas da prvo pročitate ovaj priručnik za korisnika!

Poštovani korisniče,

Hvala Vam što ste izabrali Beko proizvod. Nadamo se da ćete dobiti najbolje rezultate od vašeg proizvoda koji je proizveden pomoću visoko kvalitetne i najsavremenije tehnologije. Stoga bismo vas zamolili da pročitate ovaj kompletan priručnik za korisnika i svu ostalu prateću dokumentaciju prije korištenja proizvoda i zadržite priručnik kao referencu za buduću upotrebu. Ako proizvod uručite nekom drugom, uz njega takođe uručite i priručnik za korisnika. Slijedite sva upozorenja i informacije u priručniku za korisnika.

Značenje simbola

Sljedeći simboli su korišteni u raznim odjeljcima ovog priručnika:

	Važne informacije ili korisni savjeti vezano za upotrebu.
--	---

	Upozorenje na opasne situacije u pogledu života i imovine.
--	--

	Upozorenje za radnje koje se nikada ne smiju izvoditi.
--	--

	Upozorenje na strujni udar.
--	-----------------------------

	Ovaj simbol pokazuje da su dostupne informacije kao što su priručnik za rad ili priručnik za instalaciju.
--	---

	Nemojte prekrivati.
--	---------------------

	Ovaj simbol pokazuje da priručnik za upotrebu treba pažljivo pročitati.
---	---

	Ovaj simbol pokazuje da ovom opremom treba rukovati servisno osoblje u skladu s priručnikom za instalaciju.
---	---

	Ovaj simbol pokazuje da ovaj uređaj koristi zapaljivi rashladni medij. Ako rashladni medij curi i ako je izložen vanjskom izvoru zapaljenja, postoji opasnost od požara.
(Za vrstu plina R32/R290)	



Ovaj proizvod je proizveden u modernim postrojenjima gdje se poštuje okoliš bez štete za prirodu.

SADRŽAJ

1 Sigurnosne mjere predostrožnosti	193
2 Specifikacije i funkcije uređaja	202
2.1 D displej unutrašnje jedinice	202
2.2 Radna temperatura	203
2.3 Inverter razdvojeni tip	203
2.4 Tip s fiksnom brzinom	204
2.5 Ostale funkcije	204
2.6 Manualno rukovanje (bez daljinskog)	207
2.7 Instalirajte HomeWhiz komplet (bežični modul)	208
3 Njega i održavanje	209
3.1 Čišćenje unutrašnje jedinice	209
3.2 Čišćenje zračnog filtera	209
3.3 Održavanje – dugi periodi bez korištenja	211
3.4 Održavanje – predsezonski pregled	211
4 Otklanjanje smetnji	212
4.1 Uobičajeni problemi	212
5 Dodatna oprema	216
6 Sažetak ugradnje - unutrašnja jedinica	218
7 Dijelovi jedinice	219
8 Ugradnja unutrašnje jedinice	220
8.1 Uputstva za ugradnju - unutrašnja jedinica	220
9 Ugradnja vanjske jedinice	229
9.1 Uputstva za ugradnju - vanjska jedinica	229

SADRŽAJ

10 Priključak cijevi za rashladni medij	234
10.1 Uputstvo za spajanje – Cijevi rashladnog sredstva	235
10.2 Uputstvo za povezivanje cijevi za vanjsku jedinicu	237
11 Pražnjenje zraka	238
11.1 Pripreme i mjere opreza	238
11.2 Uputstva za pražnjenje	238
11.3 Napomena o dodavanju rashladnog sredstva	239
12 Električne provjere i provjera curenja plina	240
12.1 Prije testnog pokretanja	240
12.2 Provjera električne sigurnosti	240
12.3 Provjere curenja plina	241
13 Testno pokretanje	242
13.1 Uputstva za testno pokretanje	242
14 Evropski vodič za odlaganje	243
15 Uputstva za ugradnju	244
15.1 Uputstva za F-plin	244
16 Specifikacije	245

Upozorenje

Ovaj uređaj mogu koristiti djeca starija od 8 godina i osobe sa smanjenim fizičkim, čulnim ili mentalnim sposobnostima ili s nedostatkom iskustva i znanja ako su pod nadzorom ili primaju uputstva u vezi upotrebe uređaja na siguran način i razumiju opasnosti koje su uključene. Djeca se ne smiju igrati s uređajem. Čišćenje i korisničko održavanje ne smiju obavljati djeca bez nadzora (zemlje Evropske unije).

Ovaj uređaj nije namijenjen da ga koriste osobe (uključujući djecu) sa smanjenim fizičkim, senzornim ili mentalnim sposobnostima ili s nedostatkom iskustva i znanja, osim ako su pod nadzorom ili ako im osobe zadužene za njihovu sigurnost nisu dale uputstva koja se odnose na korištenje uređaja. Djeca trebaju biti pod nadzorom kako bi se osiguralo da se ne igraju s uređajem.

Upozorenja za korištenje proizvoda

- Ako se pojavi neko abnormalno stanje (poput mirisa gorenja), odmah isključite jedinicu i izvucite napojni utikač iz utičnice. Pozovite trgovca radi uputstava da biste izbjegli strujni udar, požar ili povredu.
- **Nemojte** stavljati prste, poluge ili druge predmete u otvore za ulaz ili izlaz zraka. To može izazvati povredu jer se ventilator može rotirati velikom brzinom.
- **Nemojte** koristiti zapaljive sprejeve poput spreja za kosu, laka ili farbe u blizini jedinice. To može izazvati požar ili zapaljenje.
- **Nemojte** puštati u rad klima uređaj na mjestima koja se nalaze u blizini ili oko zapaljivih plinova. Plinovi koji se emituju mogu se skupljati oko jedinice i izazvati eksploziju.

- **Nemojte** puštati u rad klima uređaj u prostorijama koje sadrže vlagu, kao što su kupatila ili vešeraj. Prekomjerno izlaganje vodi može izazvati kratki spoj kod električnih komponenti.
- **Nemojte** izlagati tijelo direktno hladnom zraku tokom dužeg vremena.
- **Nemojte** dozvoliti djeci da se igraju s klima uređajem. Djeca moraju biti pod nadzorom oko jedinice u svakom trenutku.
- Ako se klima uređaj koristi zajedno s gorionicima ili drugim uređajima za zagrijavanje, temeljito ventilirajte prostoriju kako biste izbjegli nedostatak kisika.
- U određenim funkcionalnim sredinama, kao što su kuhinje, sobe sa serverima, itd, upotreba posebno dizajniranih klimatizacijskih jedinica se jako preporučuje.

Upozorenja za čišćenje i održavanje

- Isključite uređaj i isključite ga iz napajanja prije čišćenja. Ako to ne učinite, može doći do strujnog udara.
- **Nemojte** čistiti klima uređaj prekomjernom količinom vode.
- **Nemojte** čistiti klima uređaj sredstvima za čišćenje koja su zapaljiva. Zapaljiva sredstva za čišćenje mogu izazvati požar ili deformaciju.

Oprez

- Isključite klima uređaj i isključite ga iz napajanja ako ga ne namjeravate koristiti tokom dužeg vremena.
- Ugasite i isključite jedinicu iz napajanja za vrijeme oluje.
- Uvjerite se da se kondenzacija vode može neometano iscijediti iz jedinice.
- **Nemojte** rukovati klima uređajem mokrim rukama. To može izazvati strujni udar.

- **Nemojte** koristiti uređaj za bilo koje druge svrhe osim onih za koje je namijenjen.
- **Nemojte** se penjati na uređaj niti stavljati predmete na vanjsku jedinicu.
- **Nemojte** dopustiti da klima uređaj radi duže vremena pri otvorenim vratima ili prozorima, ili u slučaju da je vlažnost vrlo visoka.

Električna upozorenja

- Koristite samo specificirani napojni kabal. Ako je strujni kabal oštećen, mora ga zamijeniti proizvođač, serviser ili druga kvalificirana osoba kako bi se izbjegle potencijalno opasne situacije.
- Napojni utikač održavajte čistim. Uklonite svu prašinu ili prljavštinu koja se skuplja na ili oko utikača. Prljavi utikači mogu izazvati požar ili strujni udar.
- **Nemojte** povlačiti za napojni kabal da biste isključili jedinicu iz utičnice. Čvrsto držite utikač i povucite ga van iz utičnice. Povlačeći direktno za kabal možete oštetiti kabal, što dalje može dovesti do požara ili strujnog udara.
- **Nemojte** prepravljati dužinu kabla za napajanje strujom i nemojte koristiti produžni kabal do jedinice za napajanje.
- **Nemojte** dijeliti električnu utičnicu s ostalim uređajima. Nepravilno ili nedovoljno napajanje može izazvati požar ili strujni udar.
- Proizvod mora biti propisno uzemljen prilikom instalacije, ili može doći do strujnog udara.
- Za sve električne radove, slijedite sve lokalne i državne standarde za ožičenje, propise i priručnik za ugradnju. Spojite kablove čvrsto i stegnite ih sigurno da bi spriječili da vanjske sile oštete terminal. Nepravilni električni priključci

mogu se pregrijati i izazvati požar, a takođe mogu izazvati i udar. Sve električne veze moraju biti u skladu sa dijagramom za električni priključak koji se nalazi na panelima unutrašnje i vanjske jedinice.

- Sve instalacije moraju biti pravilno raspoređene kako bi se osiguralo da se poklopac upravljačke ploče može ispravno zatvoriti. Ako poklopac na upravljačkoj ploči nije pravilno zatvoren, to može dovesti do korozije i uzrokovati da se tačke povezivanja na terminalu zagriju, zapale ili uzrokuju strujni udar.
- Ako se napajanje spaja na fiksno ožičenje, uređaj za razdvajanje svih polova koji ima barem 3 mm zazora na svim polovima, a postoji curenje struje koje može premašiti 10 mA, uređaj preostale struje (RCD) ima nazivnu preostalu

radnu struju koja ne prelazi 30 mA i isključivanje mora biti inkorporirano u fiksno ožičenje u skladu s pravilima ožičenja.

Uzeti u obzir specifikacije osigurača

Strujna ploča klima uređaja (PCB) je dizajnirana s osiguračem kako bi pružila zaštitu od preopterećenja. Specifikacije osigurača odštampane su na ploči, kao što su:

T3.15AL/250VAC, T5AL/250VAC, T3.15A/250VAC, T5A/250VAC, T20A/250VAC, T30A/250VAC, itd.



Napomena: Za jedinice koje koriste rashladno sredstvo R32 ili R290, može se koristiti samo keramički osigurač otporan na eksploziju.

HygieneMax (Maks. higijena) (UV-C lampa) (Primjenjivo samo na jedinici koja sadrži funkciju HygieneMax (Maks. higijena) feature)

Ovaj uređaj sadrži HygieneMax (Maks. higijena) (UV-C lampa). Pročitajte sljedeća uputstva prije otvaranja uređaja.

1. Nemojte rukovati HygieneMax (Maks. higijena) (UV-C lampa) izvan uređaja.
2. Uređaji koji su očigledno oštećeni ne smiju se puštati u rad.
3. Nenamjerna upotreba uređaja ili oštećenje kućišta mogu dovesti do izlaska opasnog UV-C zračenja. UV-C zračenje može, čak i u malim dozama, može biti štetno za oči i kožu.
4. Ovaj uređaj mora biti isključen iz mreže napajanja prije čišćenja jedinice ili bilo kojeg drugog postupka održavanja.

5. UV-C barijere koje nose simbol opasnosti od ultraljubičastog zračenja ne smije biti uklonjen.



Upozorenje: Ovaj uređaj sadrži UV emiter. Nemojte zuriti u izvor svjetlosti.

Upozorenje za ugradnju proizvođača

1. Ugradnja mora biti izvedena od strane ovlaštenog trgovca ili stručnjaka. Neispravna montaža može izazvati curenje vode, strujni udar ili požar.
2. Ugradnja mora biti izvedena u skladu s uputstvima za postavljanje. Nepravilna instalacija može izazvati curenje vode, strujni udar ili požar.

3. Obratite se ovlaštenom serviseru za popravak ili održavanje ove jedinice. Ovaj uređaj se mora ugraditi u skladu s državnim propisima ožičenja.
4. Koristite samo uključeni pribor, dijelove i određene dijelove za ugradnju. Korištenje nestandardnih dijelova može izazvati curenje vode, strujni udar ili požar, a može dovesti i do kvara jedinice.
5. Postavite uređaj na čvrstu lokaciju koja može izdržati težinu uređaja. Ako odabrana lokacija ne može podržati težinu uređaja ili instalacija nije urađena ispravno, uređaj može pasti i uzrokovati teške povrede i oštećenja.
6. Instalirajte odvodni cjevovod u skladu s uputstvima u ovom priručniku. Nepravilan odvod može uzrokovati oštećenje vodom u vašem domu i na imovini.
7. Za jedinice koje imaju pomoćni električni grijač, **nemojte** postavljati uređaj na udaljenosti od 1 metar (3 stope) od bilo kakvih zapaljivih materijala.
8. **Nemojte** postavljati uređaj na mjestima koja mogu biti izložena curenjima zapaljivog plina. Ako se zapaljivi plin nakuplja oko jedinice, to može izazvati požar.
9. Nemojte uključivati napajanje dok se svi radovi ne završe.
10. Kada se selite ili mijenjate položaj klima uređaja, posavjetujte se siskusnim servisnim tehničarom radi isključivanja i ponovne ugradnje jedinice.
11. Kako instalirati uređaj na njegovu potporu, za više detalja pročitajte informacije u odjeljcima „ugradnja unutrašnje jedinice“ i „ugradnja vanjske jedinice“.

Napomena o fluoriranim plinovima (nije primjenjivo na jedinicu koja koristi rashladno sredstvo R290)

1. Ova jedinica klima uređaja sadrži fluorirane stakleničke plinove. Za određene informacije o vrsti i količini plina, pogledajte odgovarajuću naljepnicu na samoj jedinici ili „Priručnik za korisnika – pregled proizvoda“ u pakovanju vanjske jedinice. (Samo za proizvode u Evropskoj uniji).
2. Ugradnju, servis, održavanje i popravak ove jedinice mora obaviti certificirani tehničar.
3. Deinstalacija proizvoda i recikliranje mora obaviti certificirani tehničar.
4. Za opremu koja sadrži fluorirane stakleničke plinove u količinama koje su ekvivalent količini od 5 tona CO₂ ili više, ali manje od količine koja je ekvivalent količini od 50 tona CO₂, ako sistem ima

ugrađen sistem za otkrivanje curenja, isti se mora provjeriti radi curenja svaka 24 mjeseca.

5. Kada je uređaj provjeren na curenja, strogo se preporučuje pravilno vođenje evidencije o svim pregledima.

Upozorenje za korištenje rashladnog medija R32/ R290

- Kada se koristi zapaljivi rashladni medij, uređaj se mora skladištiti u dobro provjetrenom području gdje veličina prostorije odgovara području prostorije koja je određena za rad.
Za R32 modele rashladnog medija:
Uređaj se mora instalirati, raditi i skladištiti u prostoriji s površinom poda koja je veća od 4 m².
Za modele s rashladnim sredstvom R290, uređaj se mora ugraditi, koristiti i skladištiti u prostoriji s površinom poda većom od:

1 Sigurnosne mjere predostrožnosti

≤ 9000 Btu/h jedinica: 13 m²

> 9000 Btu/h i ≤ 12000 Btu/h jedinica: 17 m²

> 12000 Btu/h i ≤ 18000 Btu/h jedinica: 26 m²

> 18000 Btu/h i ≤ 24000 Btu/h jedinica: 35 m²

- Mehanički konektori za višekratnu upotrebu i spojevi s raširenim krajem nisu dozvoljeni u zatvorenim prostorima. (EN Standardni zahtjevi).
- Mehanički konektori koji se koriste u zatvorenim prostorima moraju sadržavati stopu ne veću od 3 g/god pri 25% maksimalno dozvoljenog pritiska. Kada se mehanički konektori ponovo koriste u zatvorenim prostorima, dijelovi za brtvljenje se moraju zanoviti. Kada se spojevi s raširenim krajem ponovo koriste, rašireni kraj se mora ponovno izraditi. (UL Standardni zahtjevi)
- Kada se mehanički konektori ponovo koriste u zatvorenim

prostorima, dijelovi za brtvljenje se moraju zanoviti. Kada se spojevi s raširenim krajem ponovo koriste, rašireni kraj se mora ponovno izraditi.

(IEC Standardni zahtjevi)

- Mehanički konektori koji se koriste u zatvorenom prostoru moraju biti u skladu sa ISO 14903.

Europske smjernice za odlaganje

Ova oznaka koja je prikazana na proizvodu ili u njegovoj literaturi, ukazuje na to da se električni otpad i električna oprema ne smije miješati s općim kućnim otpadom.



Ispravno dolaganje ovog proizvoda (električni otpad i elektronska oprema)

Ovaj uređaj sadrži rashladni medij i druge potencijalno opasne materijale. Kod odlaganja ovog

1 Sigurnosne mjere predostrožnosti

uređaja, zakonom se zahtijevaju poseban način prikupljanja i tretman. **Nemojte** odlagati ovaj proizvod zajedno s kućnim otpadom ili nesortiranim komunalnim otpadom.

Kod odlaganja ovog uređaja, na raspolaganju imate sljedeće opcije:

- Odložite uređaj na za to namijenjenu lokaciju unutar općine za prikupljanje elektronskog otpada.
- Prilikom kupovine novog uređaja, trgovac će bez naknade preuzeti nazad stari uređaj.
- Proizvođač će preuzeti nazad stari uređaj bez naknade. (za neke zemlje)
- Prodajte uređaj certificiranom trgovcu otpadnim metalom. (za neke zemlje)



Posebna napomena:

Odlaganje ovog uređaja u šumi ili drugim prirodnim okruženjima ugrožava vaše zdravlje i loše je za okoliš. Opasne tvari mogu iscuriti u podzemne vode i ući u lanac prehrane.

2 Specifikacije i funkcije uređaja

2.1 Displej unutrašnje jedinice



Napomena: Različiti modeli imaju različite prednje panele i prozore displeja. Nisu svi kodovi displeja koji su opisani u nastavku dostupni za klima uređaj koji ste kupili. Provjerite prozor displeja unutrašnje jedinice koju ste kupili.

Ilustracije u ovom priručniku su date samo za svrhe objašnjenja. Stvarni oblik vaše unutrašnje jedinice se može blago razlikovati. Stvarni oblik će prevladati.

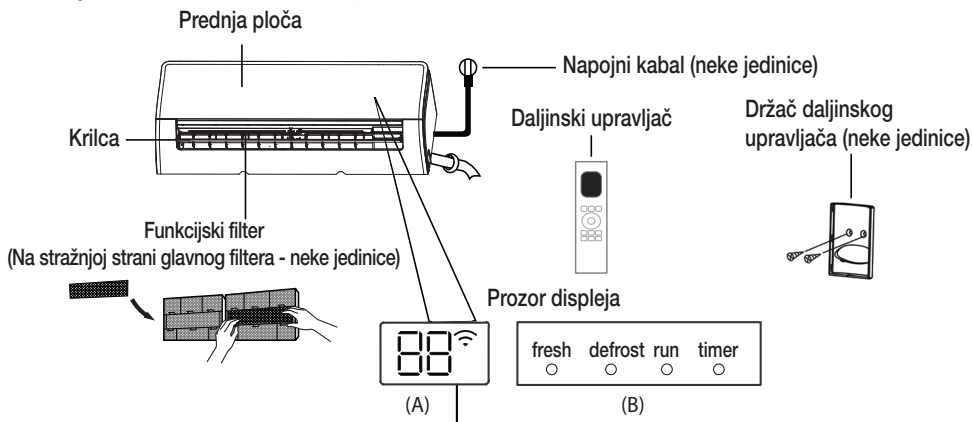

“svježe” kada su funkcije Fresh (Svježe) ili HygieneMax (Maks. higijena) (ako postoje) aktivirane (kod nekih jedinica)

“defrost (otapanje)” kada je funkcija otapanja aktivirana.

“run (rad)” kada je jedinica uključena.

“timer (programator)” kada je TIMER (PROGRAMATOR) podešen.

“Wi-Fi” kada je funkcija bežičnog upravljanja aktivirana (neke jedinice)

“88” Prikazuje temperaturu, funkciju rada i kodove greške:

- “01” tokom 3 sekunde kada:
- TIMER ON (PROGRAMATOR UKLJUČEN) je postavljeno (ako je jedinica isključena, “01” ostaje uključeno kada je TIMER ON (PROGRAMATOR UKLJUČEN) postavljen)
- Funkcije FRESH (OSVJEŽAVANJE), HygieneMax (Maks. higijena), SWING (NJIHANJE), TURBO, ECO, ili SILENCE (TIHI RAD) su uključene “0F” tokom 3 sekunde kada:
- je podešeno TIMER OFF (PROGRAMATOR ISKLJUČEN)
- Funkcije FRESH (OSVJEŽAVANJE), HygieneMax (Maks. higijena), SWING (NJIHANJE), TURBO, ECO, ili SILENCE (TIHI RAD) su isključene
- “dF” kada se vrši odmrzavanje
- “FF” kada je funkcija grijanja 8 °C uključena (kod nekih jedinica)
- “CL” kada je funkcija “GoClean” (funkcija usluge čišćenja) uključena (za inverter razdvojeni tip) kada je jedinica SelfClean+ (Samočišćenje+) (za tip s fiksnom brzinom)

Značenje koda
displeja

2.2 Radna temperatura

Kada se vaš klima uređaj koristi izvan sljedećih temperaturnih raspona, mogu se aktivirati

određene funkcije sigurnosne zaštite i uzrokovati onemogućavanje jedinice.

2.3 Inverter razdvojeni tip

	Način rada COOL (HLAĐENJE)	Način rada HEAT (GRIJANJE)	Način rada DRY (ISUŠIVANJE)
Sobna temperatura	16 °C - 32 °C (60 °F - 90 °F)	0 °C - 30 °C (32 °F - 86 °F)	10 °C - 32 °C (50 °F - 90 °F)
Vanjska temperatura	0 °C - 50 °C (32 °F - 122 °F)	-15 °C - 24 °C (5 °F - 75 °F) za neke modele -20 °C - 24 °C (-4 °F - 75 °F)	0 °C - 50 °C (32 °F - 122 °F)
	-15 °C - 50 °C (5 °F - 122 °F) (Za modele sa sistemima hlađenja s niskom temperaturom)		
	0 °C - 52 °C (32 °F - 126 °F) (Za posebne tropske modele)		0 °C - 52 °C (32 °F - 126 °F) (Za posebne tropske modele)

Za vanjske jedinice s pomoćnim električnim grijačem

Kada vanjska temperatura padne ispod 0°C (32°F), strogo preporučujemo da jedinicu ostavite uključenu cijelo vrijeme kako bi se osigurale glatke i kontinuirane performanse.

2.4 Tip s fiksnom brzinom

	Način rada COOL (HLAĐENJE)	Način rada HEAT (GRIJANJE)	Način rada DRY (ISUŠIVANJE)
Sobna temperatura	16 °C - 32 °C (60 °F - 90 °F)	0 °C - 30 °C (32 °F - 86 °F)	10 °C - 32 °C (50 °F - 90 °F)
Vanjska temperatura	18 °C - 43 °C (64 °F - 109 °F)	-7 °C - 24 °C (19 °F - 75 °F)	11 °C - 43 °C (52 °F - 109 °F)
	-7 °C - 43 °C (19 °F - 109 °F) (Za modele sa sistemima hlađenja s niskom temperaturom)		18 °C - 43 °C (64 °F - 109 °F)
	18 °C - 52 °C (64 °F - 126 °F) (Za posebne tropske modele)		18 °C - 52 °C (64 °F - 126 °F) (Za posebne tropske modele)



Napomena: Relativna vlažnost prostorije manja od 80%. Ako klima uređaj radi više od ove brojke, površina klima uređaja može privući kondenzaciju. Podesite otvor za vertikalni protok zraka na maksimalni ugao (vertikalno u odnosu na pod) i podesite HIGH (VISOKO) režim ventilatora.

Za dalje optimiziranje performansi vaše jedinice, uradite sljedeće:

- Vrata i prozore držite zatvorenim.
- Ograničite upotrebu energije pomoću funkcije TIMER ON (PROGRAMATOR UKLJUČIVANJA) i TIMER OFF (PROGRAMATOR ISKLJUČIVANJA).
- Nemojte blokirati otvore za ulaz i izlaz zraka.
- Redovno pregledajte i čistite zračne filtere.

Vodič za korištenje infracrvenog daljinskog upravljača nije uključen u ovaj paket za literaturu.

Nisu sve funkcije dostupne za klima uređaj, molimo provjerite unutrašnji displej i daljinski upravljač jedinice koju ste kupili.

2.5 Ostale funkcije

• Automatsko ponovno pokretanje (kod nekih jedinica)

Ako jedinica izgubi snagu, ona će se automatski ponovno pokrenuti s prethodno podešenim postavkama kada se snaga ponovo uspostavi.

• Bežično upravljanje (kod nekih jedinica)

Bežično upravljanje vam omogućava da upravljate klima uređajem pomoću mobilnog telefona i bežične veze.

Za pristup USB uređaju, zamjena, radnje na održavanju mora izvršiti stručno osoblje.

• Memorisanje ugla krilca (neke jedinice)

Kada uključujete jedinicu, krilca će se automatski vratiti u svoj raniji ugao.

• Funkcija "GoClean" (funkcija usluge čišćenja) (kod nekih jedinica)

- Tehnologija "GoClean" (funkcija usluge čišćenja) ispire prašinu kada se zalijepi na izmjenjivač toplote automatskim smrzavanjem i potom brzim otapanjem mraza. Čut će se zvuk "pi-pi". Ova operacija se koristi za proizvodnju više kondenzovane vode kako bi se poboljšao efekat čišćenja, a ispuhivat će se hladan zrak. Nakon čišćenja, unutrašnji vjetro toččić potom nastavlja raditi s vrućim zrakom kako bi puhanjem isušio isparivač, održavajući tako unutrašnjost čistom.
- Kada je ova funkcija uključena, prozor displeja unutrašnje jedinice prikazuje "CL", po završetku cjelokupnog procesa, jedinica će se automatski isključiti i otkazati funkciju "GoClean" (funkcija usluge čišćenja).
- Za neke jedinice, sistem će pokrenuti proces čišćenja visokom temperaturom i temperatura izlaznog zraka je veoma visoka. Molimo da se držite dalje od toga. A ovo bi vodilo do rasta temperature prostorije.

• Breeze away (povjetarac) (kod nekih jedinica)

Ova funkcija izbjegava da zračni tok puše direktno u tijelo i čini da osjećate prepuštanje svilenkastoj hladnoći.

• Otkrivanje curenja rashladnog medija (neke jedinice)

Unutrašnja jedinica će automatski prikazati "ELOC" ili će treperiti LED lampice (osivno o modelu) kada otkrije curenje rashladnog sredstva. Pozovite servis za ovaj kvar.

• Rad u stanju mirovanja

- Funkcija SLEEP (MIROVANJE) se koristi smanjenja potrošnje energije dok spavate (a nije potrebna ista postavka temperature radi ugodnosti). Ova funkcija se može aktivirati samo putem daljinskog upravljača. Funkcija Sleep (mirovanje) nije dostupna u načinu rada FAN (VENTILATOR) ili DRY (ISUŠIVANJE).

- Pritisnite tipku **SLEEP (MIROVANJE)** kada ste spremni da pođete na spavanje. Kada je jedinica u načinu rada COOL (HLAĐENJE), ona će povećati temperaturu za 1°C (2°F) nakon 1 sata, te će povećati za dodatnih 1°C (2°F) nakon drugog sata. Kada je u načinu HEAT (GRIJANJE), jedinica će smanjiti temperaturu za 1°C (2°F) nakon 1 sata, te će smanjiti za dodatnih 1°C (2°F) nakon drugog sata.

Funkcija mirovanja će se zaustaviti nakon 8 sati i sistem će nastaviti da radi s konačnom situacijom.

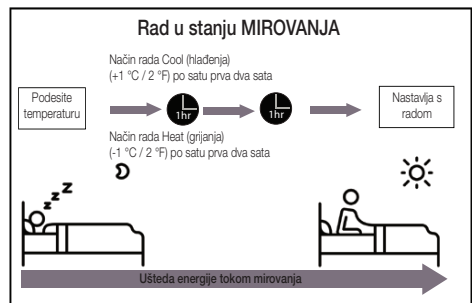

Napomena: Za višestruke razdvojene klima uređaje, sljedeće funkcije nisu dostupne.

Funkcije SelfClean+ (samočišćenje+), GoClean (funkcija usluge čišćenja), Silence (tihan rad), Breeze away (povjetarac), funkcija detekcije curenja rashladnog sredstva i Eco funkcija.



- Podešavanje ugla toka zraka

2.5.1 Postavke vertikalnog ugla toka zraka (vidite sliku A)

Dok je jedinica uključena, koristite tipku **SWING (NJIHANJE)** na daljinskom upravljaču da podesite smjer (vertikalni ugao) toka zraka. Za detalje pogledajte Priručnik za daljinski upravljač.

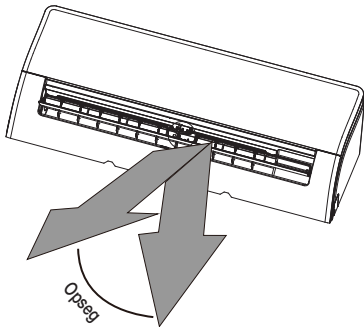

Napomena: Nemojte pomjerati krilca rukom. To će uzrokovati da krilca ne budu sinhronizirana. Ako se to desi, isključite jedinicu i isključite uređaj iz utičnice na par sekundi, potom ponovno pokrenite jedinicu. To će resetirati krilca.

Sl. A

Napomena o uglovima krilca:

Kada koristite način rada COOL (HLAĐENJE) ili DRY (ISUŠIVANJE), nemojte podešavati krilca pri previše vertikalnom uglu tokom dužeg vremena. To može izazvati kondenzaciju vode na oštricama krilca, koja će kapati na pod ili namještaj.



Kada koristite način rada COOL (HLAĐENJE) ili HEAT (GRIJANJE), podešavanje krilca pri previše vertikalnom uglu može smanjiti performanse jedinice zbog ograničenog protoka zraka.

2.5.2 Podešavanje horizontalnog ugla toka zraka

Horizontalni ugao protoka zraka se mora podesiti ručno. Uхватite šipku deflektora (vidjeti **sliku B**) i ručno podesite u skladu s vašim željenim smjerom. **Za neke jedinice**, horizontalni ugao protoka zraka se može podesiti pomoću daljinskog upravljača, pogledajte Priručnik za daljinski upravljač.

Upozorenje:



Nemojte stavljati prste u ili blizu strane za ispuhivanje ili usis zraka. Ventilator velike brzine u jedinici može izazvati povredu.

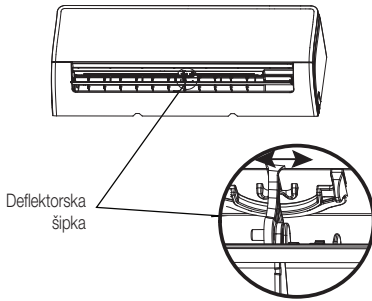

Sl. B

2.6 Manualno rukovanje (bez daljinskog)

Upozorenje:

Manualna tipke je namijenjena samo za svrhe testiranja i rad u slučaju nužde. Nemojte koristiti ovu funkciju osim ako se daljinski upravljač ne izgubi i to je apsolutno neophodno. Da biste uspostavili redovan rad, koristite daljinski upravljač da aktivirate jedinicu. Jedinica mora biti isključena prije manualnog rukovanja.



Da biste vašom jedinicom rukovali manualno:

1. Otvorite prednju ploču unutrašnje jedinice.
2. Locirajte tipku za **Manual Control (Manualno Upravljanje)** na desnoj strani jedinice.
3. Pritisnite tipku za **Manual Control (Manualno Upravljanje)** jedanput da biste aktivirali način rada FORCED AUTO (PRINUDNI AUTOMATSKI RAD).
4. Pritisnite ponovo tipku za **Manual Control (Manualno Upravljanje)** da biste aktivirali način rada FORCED COOLING (PRINUDNO HLAĐENJE).
5. Pritisnite tipku za **Manual Control (Manualno Upravljanje)** treći put da biste isključili jedinicu.
6. Zatvorite prednju ploču.

2 Specifikacije i funkcije uređaja

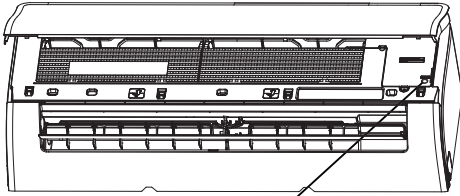

Tipka za manualno upravljanje

2.7 Instalirajte HomeWhiz komplet (bežični modul)

1. Uklonite zaštitni poklopac sa HomeWhiz kompleta (bežični modul)
2. Otvorite prednju ploču i umetnite HomeWhiz komplet (bežični modul) u rezervisani interfejs.

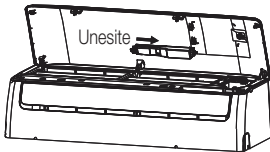
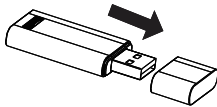

Upozorenje:

Ovaj interfejs je kompatibilan samo sa HomeWhiz kompletom (bežični modul) kojeg je obezbijedio proizvođač.



3.1 Čišćenje unutrašnje jedinice



Prije čišćenja i održavanja:

Uvijek isključite sistem klima uređaja i isključite ga iz napajanja prije čišćenja ili održavanja.

Upozorenje:

Koristite samo mekane, suhe krpe da čistite jedinicu. Ako je jedinica iznimno prljava, možete koristiti krpu umočenu u mlaku vodu da biste očistili jedinicu.

- **Nemojte** koristiti hemikalije i krpe koje su tretirane hemijskim sredstvima da biste čistili jedinicu.
- **Nemojte** koristiti benzen, razrjeđivače, prah za poliranje ili druga otapala da čistite jedinicu. Oni mogu uzrokovati pucanje ili deformaciju plastične površine.
- **Nemojte** koristiti vodu čija je temperatura viša od 40°C (104°F) da čistite prednju ploču. To može uzrokovati deformaciju ili gubitak boje na ploči.



3.2 Čišćenje zračnog filtera

Začepljen klima uređaj može smanjiti efikasnost hlađenja vaše jedinice, a takođe može biti loše po vaše zdravlje. Budite sigurni da filter čistite svake dvije sedmice.

1. Podignite prednju ploču unutrašnje jedinice.
2. Prvo pritisnite jezičak na kraju filtera da olabavite kopču, podignite, zatim povucite prema sebi.
3. Sada izvucite filter van
4. Ako filter sadrži mali filter za osvježavanje zraka, odvojite ga od većeg filtera. Očistite filter za osvježavanje zraka pomoću ručnog usisivača.
5. Očistite veći zračni filter toplom, sapunjavom vodom. Budite sigurni da koristite blagi deterdžent.
6. Isperite filter svježom vodom, zatim protresite kako biste iscijedili višak vode.
7. Osušite ga na hladnom, suhom mjestu i ne izlažite ga direktnoj sunčevoj svjetlosti.
8. Kada se osuši, filter za osvježavanje zraka vratite ponovo u veći filter, zatim to sve vratite nazad u unutrašnju jedinicu.
9. Zatvorite prednju ploču unutrašnje jedinice.

3 Njega i održavanje

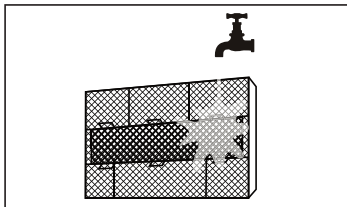
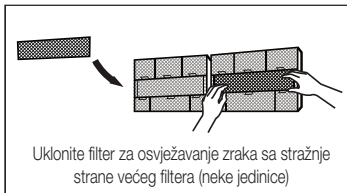
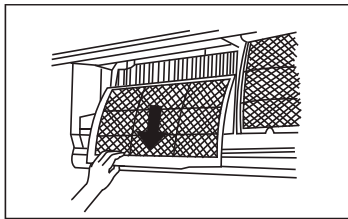
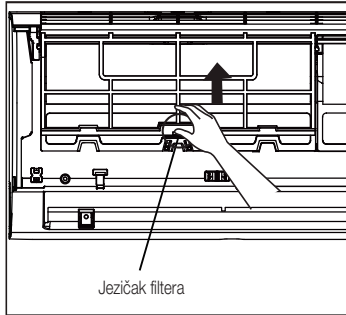

Upozorenje:

- Prije mijenjanja ili čišćenja filtera, ugasite jedinicu i isključite je s napajanja.
- Kada uklanjate filter, nemojte dodirivati metalne dijelove u jedinici. Oštri metalni rubovi vas mogu posjeći.
- Nemojte koristiti vodu da čistite unutar unutrašnje jedinice. To može uništiti izolaciju i izazvati strujni udar.
- Nemojte izlagati filter direktnoj sunčevoj svjetlosti prilikom sušenja. To može smanjiti dimenzije filtera.



Upozorenje:

Nemojte dodirivati uređaj za osvježavanje zraka barem 10 minuta nakon isključivanja jedinice. (kod nekih jedinica)



3 Njega i održavanje

3.3 Održavanje – dugi periodi bez korištenja

Ako namjeravate da ne koristite klima uređaj tokom dužeg perioda, uradite sljedeće:

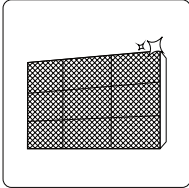

Očistite zračne filtere



Uključite funkciju FAN (VENTILATOR) dok se jedinica ne isuši u potpunosti

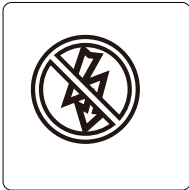

Isključite jedinicu i isključite je s napajanja

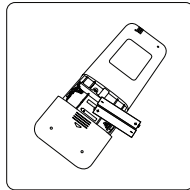

Uklonite baterije iz daljinskog upravljača

3.4 Održavanje – predsezonski pregled

Nakon dužeg perioda ne korištenja, ili prije početka učestalog korištenja, uradite sljedeće:

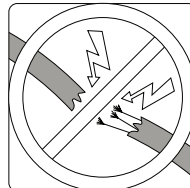

Provjerite da li ima oštećenja na žicama

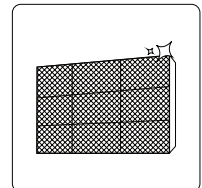

Očistite zračne filtere



Provjerite da li ima curenja

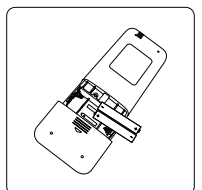

Zamijenite baterije

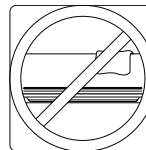

Uvjerite se da ništa ne blokira sve otvore za ulaz i izlaz zraka

Sigurnosne mjere predostrožnosti:

Ako se pojavi BILO KOJE od sljedećih stanja, odmah isključite jedinicu!

- Napojni kabal je oštećen ili neuobičajeno zagrijan
- Osjetite miris gorenja
- Jedinica emituje glasne i abnormalne zvukove
- Osigurač je iskočio ili glavna sklopa preskače
- Voda ili drugi predmeti padnu u ili izvan jedinice



Nemojte pokušavati sami popravljati! Odmah kontaktirajte ovlašteni servis!

4.1 Uobičajeni problemi

Sljedeći problemi ne znače neispravan rad i u većini slučajeva ne zahtijevaju popravke.

Problem	Mogući uzroci
Jedinica se na uključuje nakon što pritisnete tipku ON/OFF (UKLJ/ ISKLJ)	Jedinica ima 3-minutnu funkciju zaštite koja sprječava jedinicu od preopterećenja. Jedinica se ne može ponovno pokrenuti u roku od tri minute nakon što je isključena.
Jedinica mijenja način rada iz COOL/HEAT (HLAĐENJE/GRIJANJE) u način rada FAN (VENTILATOR)	Jedinica može promijeniti svoje postavke kako bi spriječila nakupljanje mraza na jedinici. Kada se temperatura poveća, jedinica će ponovo početi s radom u prethodno odabranom načinu rada. Podešena temperatura je dostignuta, u toj tački jedinica isključuje kompresor. Jedinica će nastaviti s radom kada ponovo dođe do fluktuacije temperature.
Unutrašnja jedinica ispušta bijelu izmaglicu	U vlažnim područjima, velika temperaturna razlika između zraka u prostoriji i klimatiziranog zraka može uzrokovati stvaranje bijele izmaglice.
I unutrašnja i vanjska jedinica ispuštaju bijelu izmaglicu	Kada se jedinica ponovno pokrene u načinu rada HEAT (GRIJANJE) nakon odmrzavanja, bijela izmaglica se može ispuštati zbog generisane vlage uslijed procesa odmrzavanja.
Unutrašnja jedinica proizvodi buku	Zvuk zraka koji struji se može pojaviti kada krilca resetuju svoj položaj. Zvuk škripanja se može pojaviti nakon pokretanja jedinice u načinu rada HEAT (GRIJANJE) zbog širenja i skupljanja plastičnih dijelova jedinice.

Problem	Mogući uzroci
I vanjska i unutrašnja jedinica proizvodi buku	Zvuk šištanja se čuje tokom rada: To je normalno i uzrokovano je protokom rashladnog plina koji prolazi kroz unutrašnju i kroz vanjsku jedinicu.
	Zvuk šištanja se čuje kada se sistem pokrene, kada prekine s radom ili kada se vrši odmrzavanje: Ova buka je normalna i uzrokovana je zaustavljanjem protoka rashladnog plina ili promjenom njegovog smjera.
	Zvuk škripanja: Normalno širenje i skupljanje plastičnih i metalnih dijelova izazvano promjenama temperature tokom rada uzrokuje zvuk škripanja.
Vanjska jedinica proizvodi buku	Jedinica će proizvesti različite zvukove na osnovu njenog trenutnog načina rada.
Prašina se ispušta iz unutrašnje ili iz vanjske jedinice	U jedinici se možda akumulirala prašina tokom dužeg perioda ne korištenja, koja se ispušta kada se jedinica uključi. To se može ublažiti pokrivanjem jedinice tokom dužeg vremena neaktivnosti.
Jedinica emituje neugodan miris	Jedinica možda apsorbuje mirise iz okruženja (namještaj, kuhanje, cigarete itd.) koje će ispuštati tokom rada.
	Filteri jedinice su postali pljesnivi i trebaju se očistiti.
Ventilator vanjske jedinice ne radi	Tokom rada, brzina ventilatora je kontrolirana radi optimizacije rada proizvoda.
Rad je čudan, nepredvidiv ili jedinica ne reaguje	<p>Smetnje od mobitela, stubova i udaljenih pojačavača mogu uzrokovati neispravan rad jedinice.</p> <p>U tom slučaju pokušajte sljedeće:</p> <ul style="list-style-type: none"> • Isključite napajanje i zatim ponovo priključite. • Pritisnite tipku ON/OFF (UKLJ/ISKLJ) na daljinskom upravljaču da ponovno pokrenete rad.



Napomena: Ako se problem i dalje nastavi, kontaktirajte lokalnog trgovca ili najbliži servisni centar za podršku kupcima. Dajte im detaljan opis neispravnosti u radu jedinice kao i broj vašeg mobilnog telefona.

4 Otklanjanje smetnji

Kada se problem pojavi, provjerite sljedeće stavke prije kontaktiranja kompanije za popravak.

Problem	Mogući uzroci	Rješenje
Slabe performanse hlađenja	Postavke temperature mogu biti više od temperature okruženja.	Smanjite postavke temperature
	Izmjenjivač toplote u unutrašnjoj ili vanjskoj jedinici je prljav	Očistite zaprljani izmjenjivač toplote
	Zračni filter je prljav	Izvadite filter i očistite ga prema uputstvima
	Ulaz ili izlaz zraka jedne ili druge jedinice je blokiran	Isključite jedinicu, uklonite prepreke i ponovno uključite.
	Vrata i prozori su otvoreni	Uvjerite se da su sva vrata i prozori zatvoreni dok jedinica radi
	Prekomjerna toplina se generira od sunčeve svjetlosti	Zatvorite prozore i navucite zavjese za vrijeme velike toplote ili jake sunčeve svjetlosti
	Previše izvora toplote u prostoriji (ljudi, kompjuteri, elektronski uređaji itd)	Smanjite broj izvora toplote
	Nizak nivo rashladnog medija zbog curenja ili dugotrajne upotrebe	Provjerite da li ima curenja, začepite otvore ako je potrebno i dopunite rashladni medij
Funkcija SILENCE (TIHO) je aktivirana (opcionala funkcija)	Funkcija SILENCE (TIHO) može umanjiti performanse proizvoda smanjenjem učestalosti rada. Isključite funkciju SILENCE (TIHO).	
Jedinica ne radi	Pad napona	Sačekajte da se napon vrati u normalno stanje
	Napajanje je isključeno	Uključite napajanje
	Osigurač je pregorio	Zamijenite osigurač
	Baterije u daljinskom upravljaču su istrošene	Zamijenite baterije
	3-minutna zaštita jedinice je aktivirana	Sačekajte tri minuta nakon pokretanja jedinice
	Programator je aktiviran	Isključite programator

4 Otklanjanje smetnji











Problem	Mogući uzroci	Rješenje
Jedinica se često pokreće i zaustavlja	Ima previše ili premalo rashladnog medija u sistemu	Provjerite da li ima curenja i dopunite sistem rashladnim medijem.
	Plin koji se ne može komprimirati ili vlaga su ušli u sistem	Ispraznite i ponovo napunite sistem rashladnim medijem
	Kompresor je pokvaren	Zamijenite kompresor
	Napon je previsok ili prenizak	Postavite manostat da regulirate napon
Slabe performanse grijanja	Vanjska temperatura je ekstremno niska	Koristite pomoćne uređaje za grijanje
	Hladan zrak ulazi kroz vrata ili prozore	Uvjerite se da su sva vrata i prozori zatvoreni tokom upotrebe
	Nizak nivo rashladnog medija zbog curenja ili dugotrajne upotrebe	Provjerite da li ima curenja, začepite otvore ako je potrebno i dopunite rashladni medij
Indikatorske lampice nastavljaju treperiti	<p>Jedinica može prestati s radom ili nastaviti sa sigurnim radom. Ako indikatorske lampice nastavljaju treperiti ili ako se pojavi kod greške, sačekajte oko 10 minuta. Problem se može riješiti sam po sebi.</p> <p>Ako ne, isključite napajanje i zatim ponovo uključite. Uključite jedinicu. Ako problem i dalje postoji, isključite napajanje i kontaktirajte najbliži servisni centar za podršku kupcima.</p>	
<p>Pojavljuje se kod greške i počinje slovima kao što su sljedeća na prozoru displeja unutrašnje jedinice:</p> <ul style="list-style-type: none"> • E(x), P(x), F(x) • EH(xx), EL(xx), EC(xx) • PH(xx), PL(xx), PC(xx) 		



Napomena: Ako problem i dalje postoji nakon što ste obavili gore navedene provjere i dijagnostiku, odmah isključite jedinicu i kontaktirajte ovlaštenu servisnu centar.

5 Dodatna oprema

Sistem klima uređaja dolazi sa sljedećom dodatnom opremom. Koristite sve instalacione dijelove i dodatnu opremu da biste ugradili klima uređaj. Nepravilna instalacija može dovesti do curenja vode, strujnog udara i požara, ili do kvara na opremi. Ove stavke nisu uključene uz klima uređaj i moraju se odvojeno kupiti.

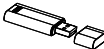
Naziv dodatne opreme	Kol (kom)	Oblik	Naziv dodatne opreme	Kol (kom)	Oblik
Priručnik	2~3		Daljinski upravljač	1	
Ovodni spoj (za modele za hlađenje i grijanje)	1		Baterija	2	
Brtva (za modele s hlađenjem i grijanjem)	1		Držać za daljinski upravljač (opcionally)	1	
Ploča za montažu	1		Vijak za pričvršćivanje držača za daljinski upravljač (opcionally)	2	
Učvršćivač	5~8 (ovisno o modelima)		Mali filter (Potrebno je da ga instalira ovlašteno tehničko lice na stražnjoj strani glavnog zračnog filtera prilikom ugradnje mašine)	1~2 (ovisno o modelima)	
Vijak za pričvršćivanje ploče za montažu	5~8 (ovisno o modelima)				
Bežični USB komplet	1 (Samo za modele sa Wifi)				

5 Dodatna oprema

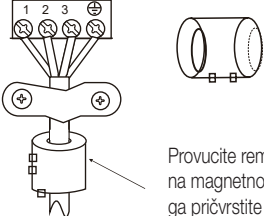
Naziv	Oblik	Količina (KOM)	
Sklop cijevi za spajanje	Strana s tečnošću	Ø6,35 (1/4 inča)	Dijelovi koje morate kupiti odvojeno. Posavjetujte se s trgovcem u vezi ispravne veličine cijevi za jedinicu koju ste kupili.
		Ø9,52 (3/8 inča)	
	Strana s plinom	Ø9,52 (3/8 inča)	
		Ø12,7 (1/2 inča)	
		Ø16 (5/8 inča)	
Ø19 (3/4 inča)			
Magnetni prsten i remen (ako je isporučen, pogledajte dijagram ožičenja da biste instalirali na spojni kabl.)	 <p>Provućite remen kroz otvor na magnetnom prstenu da ga pričvrstite na kabl.</p>	Razlikuje se prema modelu	

6 Sažetak ugradnje - unutrašnja jedinica

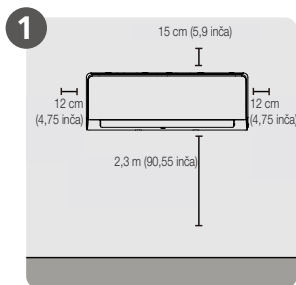

Odaberite mjesto ugradnje

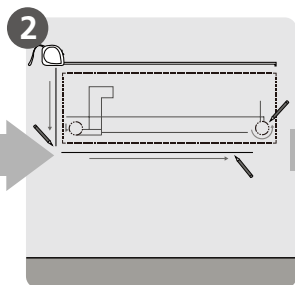

Odredite položaj rupe u zidu

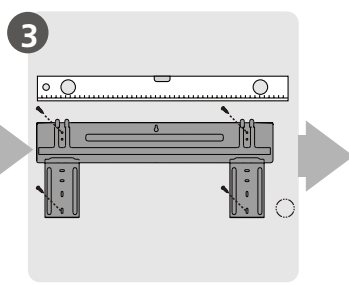

Pričvrstite ploču za montažu

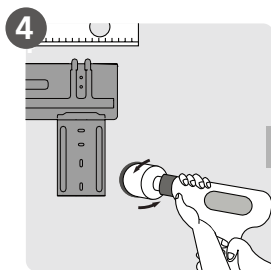

Izbušite rupu u zidu

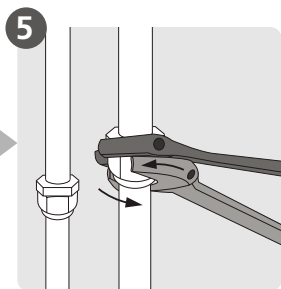

Povežite cjevovod

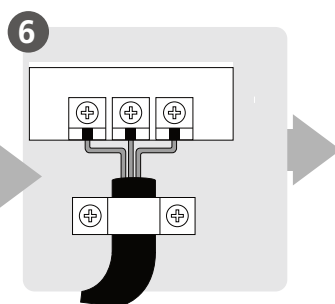

Spojite žice
(nije primjenjivo za neke lokacije
u sjevernoj Americi)

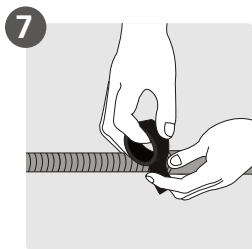

Pripremite odvodno crijevo

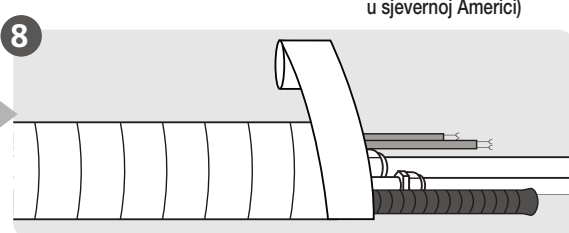

Omotajte cjevovod i kabal
(nije primjenjivo za neke lokacije u sjevernoj Americi)

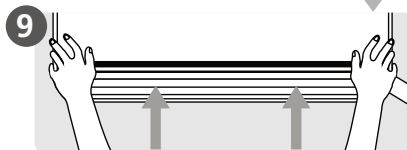

Montirajte unutrašnju jedinicu

7 Dijelovi jedinice



Napomena: Ugradnja se mora obaviti u skladu sa zahtjevima lokalnih i nacionalnih standarda. Ugradnja se može malo razlikovati u različitim područjima.

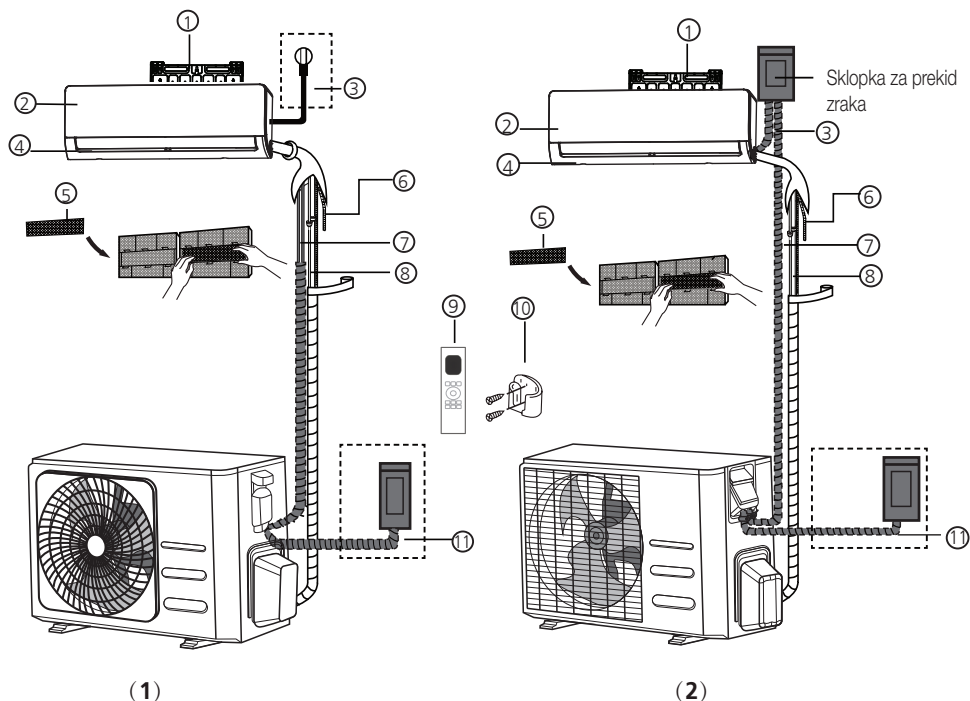

1. Ploča za montažu na zid
2. Prednja ploča
3. Napojni kabal (neke jedinice)
4. Krilca
5. Funkcijski filter (na stražnjoj strani glavnog filtera - neke jedinice)
6. Odvodna cijev
7. Signalni kabal
8. Cjevovod za rashladni medij
9. Daljinski upravljač
10. Držač za daljinski upravljač (kod nekih jedinica)
11. Napojni kabal za vanjsku jedinicu (neke jedinice)



Napomena na ilustracijama:

Ilustracije u ovom priručniku su date samo za svrhe objašnjenja. Stvarni oblik vaše unutrašnje jedinice se može blago razlikovati. Stvarni oblik će prevladati.

8 Ugradnja unutrašnje jedinice

8.1 Uputstva za ugradnju - unutrašnja jedinica

8.1.1 Prije ugradnje

Prije ugradnje unutrašnje jedinice pogledajte etiketu na kutiji proizvođača kako biste bili sigurni da broj modela unutrašnje jedinice odgovara broju modela vanjske jedinice.

Korak 1: Odaberite mjesto ugradnje

Prije postavljanja unutrašnje jedinice, morate odabrati odgovarajuće mjesto. Ovo su standardi koji će vam pomoći da odaberete odgovarajuće mjesto za jedinicu.

Pravilna mjesta ugradnje ispunjavaju sljedeće uslove:

- Dobra cirkulacija zraka
- Prikladan odvod
- Buka iz jedinice neće smetati drugim ljudima
- Stabilno i čvrsto - lokacija neće vibrirati
- Dovoljno snažno da podnese težinu uređaja
- Mjesto je udaljeno najmanje jedan metar od ostalih električnih uređaja (npr. TV, radio, kompjuter)

NEMOJTE ugrađivati jedinicu na sljedećim mjestima:

- U blizini izvora topline, pare ili zapaljivog plina
- U blizini zapaljivih predmeta kao što su zavjese ili odjeća
- U blizini svake prepreke koja bi mogla blokirati cirkulaciju zraka
- Blizu ulaza
- Na mjestima izloženim direktnoj sunčevoj svjetlosti

Napomena o rupi u zidu:

Ako ne postoji fiksni cjevovod za rashladni medij:

Prilikom odabira lokacije, imajte u vidu da trebate ostaviti dosta prostora za otvor u zidu (vidite korak **Bušenje otvora u zidu za spojne cijevi**) za signalni kabl i cijevi za rashladno sredstvo koje povezuju unutrašnju i vanjsku jedinicu. Zadani položaj za sve cijevi je desna strana unutrašnje jedinice (kada gledate prema jedinici). Međutim, uređaj može uklopiti cijevi na obje strane, lijevu i desnu.



Pogledajte sljedeći dijagram kako bi se osigurala pravilna udaljenost od zidova i stropa:

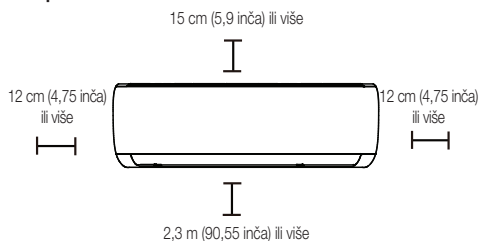

Korak 2: Pričvrstite ploču za montažu na zid

Ploča za montažu je uređaj na koji ćete montirati unutrašnju jedinicu.

- Uklonite vijak koji pričvršćuje ploču za montažu na stražnjoj strani unutrašnje jedinice.

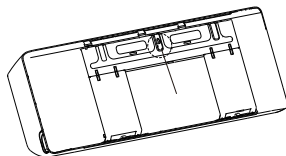

8 Ugradnja unutrašnje jedinice

- Pričvrstite ploču za montažu na zid uz pomoć isporučenog vijaka. Uvjerite se da ploča za montažu stoji ravno na zidu.

Napomena za betonske ili zidove od cigle:

Ako je zid od cigle, betona ili sličnog materijala, izbušiti rupu u zidu prečnika 5 mm (0,2 inča) i umetnite anker s čahurom. Zatim pričvrstite montažnu ploču na zid pritezanjem vijaka direktno u ankere za pričvršćivanje.

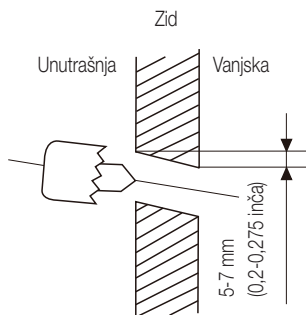

8.1.2 Dimenzije ploče za montažu

Različiti modeli imaju različite ploče za montažu. Za različite zahtjeve prilagođavanja, oblik ploče za montažu može se malo razlikovati. Ali dimenzije ugradnje su iste za istu veličinu unutrašnje jedinice.

Pogledajte tip A i tip B kao primjer:

Ispravna orijentacija ploče za montažu

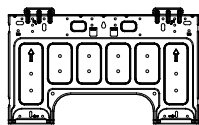
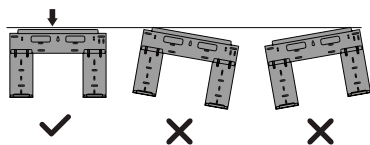

Tip A

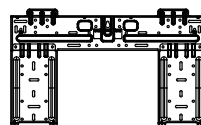

Tip B

Korak 3: Bušenje otvora u zidu za spojne cijevi

1. Odredite lokaciju na zidu za rupu na temelju položaja ploče za montažu. Pogledajte **dimenzije ploče za montažu**.
2. Koristeći jezgrenu bušilicu od 65 mm (2,5 inča) ili 90 mm (3,54 inča) (u zavisnosti od modela), izbušite rupu u zidu. Uvjerite se da je rupa izbušena pod blagim uglom prema dolje, tako da je vanjski kraj rupe niži od unutrašnjeg kraja za oko 5 mm do 7 mm (0,2-0,275 inča). To će osigurati pravilan odvod vode.
3. Postavite zaštitni prsten u rupu na zidu. To štiti rubove rupe i pomoći će pri zaptivanju kada završite postupak ugradnje.

Upozorenje:

Prilikom bušenja rupe u zidu, pazite da se izbjegniju žice, vodovod i ostale osjetljive komponente.



8 Ugradnja unutrašnje jedinice

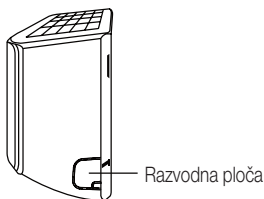

3. Ako je cijev za spajanje već ugrađena u zid, nastaviti direktno do koraka **Spojite crijevo za odvod**. Ako nema ugrađene cijevi, spojite cijevi za rashladni medij unutrašnje jedinice na cijevi za spajanje koje će spojiti unutrašnju i vanjsku jedinicu. Za detaljna uputstva pogledajte dio Priključak cijevi za rashladni medij u ovom priručniku.

Napomena o uglu cijevi:



Cijevi za rashladno sredstvo mogu izaći iz unutrašnje jedinice iz četiri različita ugla: lijeva strana, desna strana, stražnja lijeva strana, stražnja desna strana.

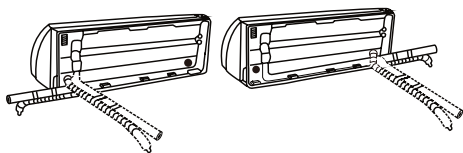

Upozorenje:



Budite izuzetno oprezni da ne udubite ili oštetite cijev dok je savijate dalje od uređaja. Bilo kakvo udubljenje u cijevi će utjecati na performanse jedinice.

Korak 5: Spojite crijevo za odvod

Prema zadanim parametrima, crijevo za odvod je priključeno na lijevoj strani jedinice (kada gledate prema stražnjoj strani jedinice). Međutim, također se može postaviti na desnoj strani. Kako bi se osigurao pravilan odvod, pričvrstite crijevo za odvod na istoj strani gdje cijev za rashladni medij izlazi iz jedinice. Pričvrstite produžetak odvodne cijevi (kupuje se posebno) na kraj odvodnog crijeva.

- Zamotajte spojnu tačku čvrsto sa teflon trakom kako bi se osigurala čvrstoća i spriječio curenje.
- Za dio odvodnog crijeva koji će ostati u zatvorenom prostoru, zamotajte ga izolacionom pjenom da spriječite kondenzaciju.
- Izvadite filter za zrak i uspite malu količinu vode u posudu za odvod kako biste bili sigurni da voda glatko teče iz jedinice.



Napomena za postavljanje odvodnog crijeva:

Obavezno rasporedite odvodno crijevo prema sljedećim slikama.

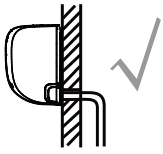

Ispravno

Uvjerite se da nema zastoja ili udubjenja u odvodnoj cijevi kako bi se osigurao pravilan odvod.

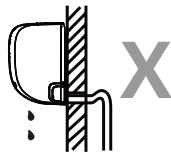

Nije Ispravno

Zastoji u odvodnoj cijevi će izazvati vodene krivine u cijevi.

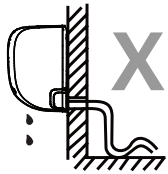

Nije Ispravno

Zastoji u odvodnoj cijevi će izazvati vodene krivine u cijevi.



Nije Ispravno

Nemojte postavljati kraj odvodnog crijeva u vodu ili u spremnike koji prikupljaju vodu. To će spriječiti ispravno odvođenje.

Zatvorite neiskorištenu rupu za odvod

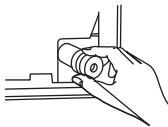

Da biste spriječili neželjeno curenje morate zatvoriti neiskorištenu rupu za odvod pomoću isporučenog gumenog čepa.

Prije izvođenja bilo kakvih električnih radova pročitajte ove propise

- Sva ožičenja moraju biti u skladu s lokalnim i nacionalnim električnim zakonima, propisima i moraju ih instalirati licencirani električari.
- Sve električne veze moraju biti u skladu sa dijagramom za električni priključak koji se nalazi na panelima unutrašnje i vanjske jedinice.
- Ako postoji ozbiljan sigurnosni problem s napajanjem, odmah prestati s radom. Objasnite svoj razlog klijentu i odbijte instalirati jedinicu dok se sigurnosni problem pravilno ne riješi.
- Napon napajanja bi trebao biti unutar 90-110% od nazivnog napona. Nedovoljno napajanje može uzrokovati kvar, strujni udar ili požar.
- Ako spajate napajanje na fiksno ožičenje, treba instalirati zaštitu od prenapona i glavni prekidač.
- Ako povezujete struju na fiksne instalacije, sklopku ili automatsku sklopku koja isključuje sve polove i ima kontaktno odvajanje od najmanje 3 mm (1/8 inča) mora biti ugrađen u fiksnom ožičenju. Kvalifikovani tehničar mora koristiti odobrenu automatsku sklopku ili sklopku.
- Povezati jedinicu samo na pojedinačnu granu kruga utičnice. Nemojte priključivati drugi uređaj na tu utičnicu.
- Pobrinite se da pravilno uzemljite klima uređaj.
- Svaka žica mora biti čvrsto povezana. Labavo ožičenje može dovesti terminal do pregrijavanja, što rezultira kvarom proizvoda i mogućim požarom.
- Nemojte dopustiti da žice dodiruju niti da se naslanjaju na cijev za rashladni medij, kompresor ili na bilo koje pokretne dijelove u jedinici.
- Ako jedinica ima pomoćni električni grijač, ona mora biti instalirana najmanje 1 metar (40 inča) od bilo kojih zapaljivih materijala.
- Kako biste izbjegli strujni udar, nikada ne dodirujte električne komponente ubrzo nakon što je napajanje isključeno. Nakon isključivanja napajanja, uvijek sačekajte 10 ili više minuta prije nego što dodirnete električne komponente.

**Upozorenje:**

Prije obavljanja bilo kakvih električnih radova ili ožičenja, isključite glavno napajanje u sistemu.

Korak 6: Priključite signalni i napojni kabal

Signalni kabl omogućava komunikaciju između unutrašnje i vanjske jedinice. Prvo morate odabrati pravu veličinu kabla prije nego ga pripremite za spajanje.

Tipovi kablova

- **Unutrašnji kabal za napajanje** (ako je primjenjivo): HO5W-F ili HO5V2V2-F
- **Vanjski kabal za napajanje:** H07RN-F ili H05RN-F
- **Signalni kabal:** HO7RN-F



Napomena: U sjevernoj Americi odaberite tip kabla u skladu s lokalnim električnim zakonima i propisima.

Minimalna površina poprečnog presjeka napojnih i signalnih kablova (kao referenca) (nije primjenjivo za sjevernu Ameriku)

Nazivna struja uređaja (A)	Nominalna površina poprečnog presjeka (mm ²)
> 3 i ≤ 6	0,75
> 6 i ≤ 10	1
> 10 i ≤ 16	1,5
> 16 i ≤ 25	2,5
> 25 i ≤ 32	4
> 32 i ≤ 40	6

Odaberite pravu veličinu kabla

Veličina kabla za napajanje, signalnog kabla, osigurača i potreban prekidač, određeni su maksimalnom strujom jedinice. Maksimalna struja je navedena na natpisnoj ploči koja se nalazi na bočnoj strani jedinice.



Napomena: U sjevernoj Americi, odaberite odgovarajuću veličinu kabla prema minimalnom kapacitetu strujnog kruga navedenom na natpisnoj ploči jedinice.

**Upozorenje:**

Sva ožičenja moraju se obaviti strogo u skladu s dijagramom ožičenja smještenim na stražnjoj strani ploče unutrašnje jedinice.

1. Otvorite prednju ploču unutrašnje jedinice.
2. Pomoću odvijača otvorite poklopac kutije za žice na desnoj strani jedinice. To će otkriti priključni blok.

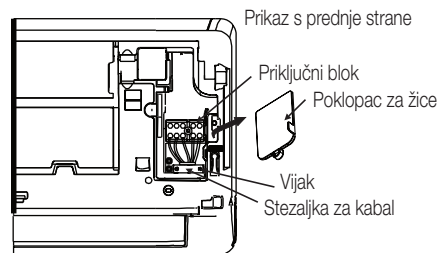

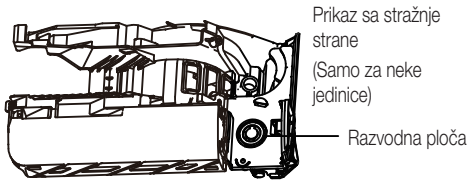
**Napomena:**

- Za jedinice sa cijevnim vodom za spajanje kabela, uklonite veliku plastičnu ploču za izbacivanje kako biste stvorili utor kroz koji možete instalirati cijevni vod.
- Za jedinice s petožilnim kablom, uklonite srednju malu plastičnu razvodnu ploču kako biste stvorili utor kroz koji kabl može izaći.
- Koristite špicasta kliješta ako je plastični poklopac previše teško ukloniti ručno.

3. Odvijte stezaljku kabela ispod priključnog bloka i stavite ga u stranu.
4. Gledajući prema zadnjoj strani jedinice, uklonite plastičnu ploču na donjoj lijevoj strani.
5. Provucite signalnu žicu kroz ovaj otvor, sa stražnje strane jedinice prema naprijed.
6. Gledajući prema prednjoj strani jedinice, povežite žicu prema dijagramu ožičenja unutrašnje jedinice, spojite spojnu ušicu U-oblika i čvrsto zavrnite svaku žicu na odgovarajući priključak.

Upozorenje:**Nemojte miješati fazu i uzemljenje**

To je opasno, i može uzrokovati kvar klima uređaja.

7. Nakon provjere, kako bi bili sigurni da je svaka veza sigurna, koristite stezaljke za kabal da pričvrstite signalni kabal na jedinicu. Zavrnite čvrsto stezaljku za kabal.
8. Vratite poklopac za žice na prednju stranu jedinice, a plastičnu ploču na stražnju stranu.

**Napomena u vezi ožičenja:**

Proces povezivanja ožičenja može se neznatno razlikovati između jedinica i regija.

Korak 7: Omotavanje i kablovi

Prije provlačenja cijevi, odvodnog crijeva i signalnog kabela kroz otvor u zidu morate ih skupiti u snop da biste uštedjeli na prostoru, zaštititi ih i izolirati (nije primjenjivo za sjevernu Ameriku).

1. Spojite odvodno crijevo, cijevi za rashladno sredstvo i signalni kabl kao što je prikazano u nastavku:

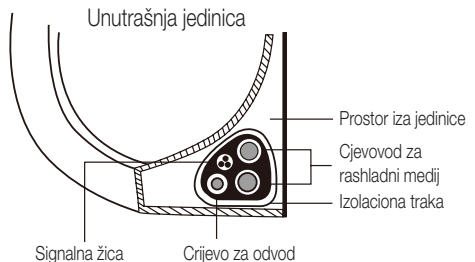

Odvodna crijevo mora biti na dnu

Pobrinite se da je crijevo za odvod na dnu snopa. Stavljanje crijeva za odvod na vrh snopa može uzrokovati da se odvod prelijeva, što može dovesti do požara ili oštećenja od vode.

Ne preplicite signalni kabal sa drugim žicama

Dok vežete žice u snop, ne preplicite i ne prebacujte signalni kabl sa bilo kojim drugim žicama.

2. Upotrebom ljepljive vinil trake, pričvrstite crijevo za odvod na donjoj strani cijevi za rashladni medij.
3. Koristeći izolacionu traku, čvrsto zamotajte zajedno signalnu žicu, cijevi za rashladni medij i crijevo za odvod. Još jednom provjerite da li su sve stavke u snopu.

Nemojte umotavati krajeve cijevi

Kod umotavanja snopa, ostavite krajeve cijevi neumotananim. Morate imati pristup da ih testirate na curenje na kraju procesa instalacije (pogledajte dio **Električna provjera i Provjere** na curenja u ovom priručniku).

Korak 8: Montirajte unutrašnju jedinicu

Ako ste instalirali novu spojnu cijev do vanjske jedinice, uradite sljedeće:

1. Ako ste već postavili cijevi za rashladni medij kroz rupu u zidu, pređite na korak 4.
2. U suprotnom, dva puta provjerite da su krajevi rashladne cijevi zatvoreni radi sprječavanje da prljavština ili strani materijali ulaze u cijevi.
3. Polako prebacite umotan snop cijevi za rashladni medij, crijeva za odvod i signalne žice kroz rupu u zidu.
4. Zakačiti vrh unutrašnje jedinice na gornju kuku ploče za montažu.
5. Provjerite je li je jedinica čvrsto zakačena za montažu blagim pritiskom sa lijeve i desne strane jedinice. Uređaj se ne bi trebao tresti ili pomjerati.
6. Koristeći ravnomjeran pritisak, gurnite na donjoj polovini jedinice. Nastavite pritiskati dok jedinica ne legne na kukice na dnu ploče za montažu.
7. Opet provjerite da li je jedinica čvrsto montirana blagim pritiskom na lijevu i desnu strane jedinice.

8 Ugradnja unutrašnje jedinice

Ako su cijevi za rashladni medij već ugrađene u zid, uradite sljedeće:

1. Zakačiti vrh unutrašnje jedinice na gornju kuku ploče za montažu.
2. Koristite nosač ili klin kao potporu za jedinicu, ostavljajući sebi dovoljno prostora da se povežete na cijevi za rashladni medij, signalni kabal i odvodno crijevo.

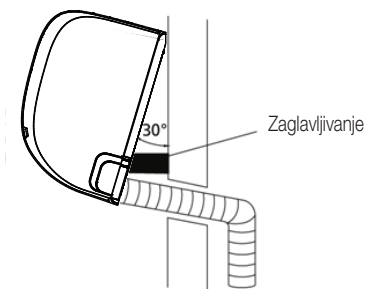

3. Spojite crijevo za odvod i cijevi za rashladni medij (za uputstva pogledajte dio **Priključak cijevi za rashladni medij** u ovom priručniku).
4. Držati tačku priključka cijevi izloženu da obavite test curenja (pogledajte dio **Električna provjera i provjera curenja** u ovom priručniku).
5. Nakon testa curenja, zamotajte tačku spajanja izolacionom trakom.
6. Uklonite nosač ili klin koji podupire jedinicu.
7. Koristeći ravnomjeran pritisak, gurnite na donjoj polovini jedinice. Nastavite pritiskati dok jedinica ne legne na kukice na dnu ploče za montažu.

Jedinica je podesiva

Imajte na umu da su kuke na ploči za montažu manje od rupa na stražnjoj strani jedinice. Ako otkrijete da nemate dovoljno prostora za spajanje ugrađene cijevi za unutrašnje jedinice, jedinica se može podesiti lijevo ili desno oko 30-50 mm (1,18-1,96 inča), ovisno o modelu.

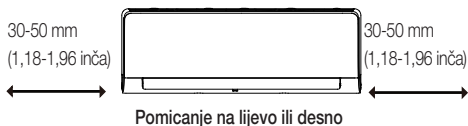

9 Ugradnja vanjske jedinice

Ugradite jedinicu pridržavajući se lokalnih zakona i propisa, mogu se neznatno razlikovati u različitim regijama.

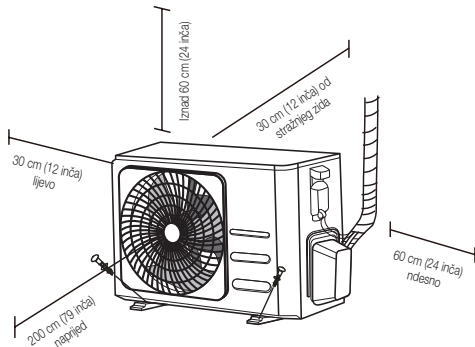

9.1 Uputstva za ugradnju - vanjska jedinica

Korak 1: Odaberite mjesto ugradnje

Prije instaliranja vanjske jedinice, morate odabrati odgovarajuću lokaciju. Ovo su standardi koji će vam pomoći da odaberete odgovarajuće mjesto za jedinicu.

Pravilna mjesta ugradnje ispunjavaju sljedeće uslove:

- Zadovoljava sve prostorne zahtjeve prikazane u zahtjevima prostora za ugradnju iznad.
- Dobra cirkulacija zraka i ventilacija
- Jako i čvrsto - lokacija može podržati jedinicu i neće vibrirati
- Buka iz jedinice neće uznemiravati druge
- Zaštitite od dužeg perioda izlaganja direktnom suncu ili kiši
- Tamo gdje se očekuje snijeg, podignite jedinicu iznad podloge kako biste spriječili nakupljanje leda i oštećenje zavojnice. Postavite jedinicu dovoljno visoko da bude iznad prosječne akumulirane snježne padavine. Minimalna visina mora biti 18 inča

NEMOJTE ugrađivati jedinicu na sljedećim mjestima:

- Blizina prepreka koje će blokirati otvore za zrak i utičnice
- Blizina ulice, područja sa gužvom ili gdje će buka iz jedinice smetati drugima
- Blizina životinja ili biljaka koje će biti oštećene pražnjenjima vrućeg zraka
- Blizina bilo kakvih izvora zapaljivih plinova
- Na lokaciji koja je izložena velikim količinama prašine
- Na lokaciji izloženoj prekomjernim količinama slanog zraka

Posebna razmatranja za ekstremne vremenske uslove

Ako je jedinica izložena jakom vjetru:

Instalirajte jedinicu tako da se ventilator za izlaz zraka nalazi pod uglom od 90° u odnosu na smjer vjetra. Ako je potrebno, izgraditi prepreku ispred jedinice kako bi je zaštitili od ekstremno jakih vjetrova.

Pogledajte donje slike.

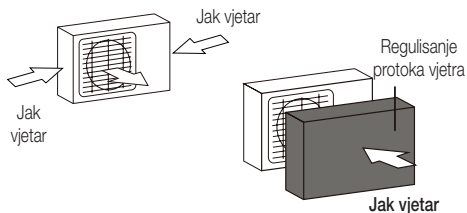

Ako je uređaj često izložen jakoj kiši ili snijegu:

Izgradite sklonište iznad jedinice kako biste je zaštitili od kiše ili snijega. Budite oprezni da ne ometate protok zraka oko uređaja.

Ako je uređaj često izložen slanom zraku (morska obala):

Koristite vanjsku jedinicu koja je posebno dizajnirana da bude otporna na koroziju.

9 Ugradnja vanjske jedinice

Korak 2: Ugradite odvodni spoj (samo jedinica s toplotnom pumpom)

Prije pričvršćivanja vanjske jedinice na njeno mjesto, morate instalirati priključak za odvod na dnu jedinice. Imajte u vidu da postoje dvije različite vrste priključaka za odvod u zavisnosti od tipa vanjske jedinice.

Ako odvodni spoj dolazi s gumenom brtvom

(vidite **sliku A**), uradite sljedeće:

1. Postavite gumeni čep na kraju priključka za odvod koji će se povezati na vanjsku jedinicu.
2. Ubacite priključak za odvod u rupu u bazni kotao jedinice.
3. Okrenite priključak za odvod za 90° dok ne klikne na mjesto prema prednjoj strani jedinice.
4. Spojite produžetak odvodnog crijeva (nije uključen) na priključak za odvod da preusmjerite vodu iz jedinice u načinu rada grijanja.

Ako odvodni spoj ne dolazi s gumenom brtvom

(vidite **sliku B**), uradite sljedeće:

1. Ubacite priključak za odvod u rupu u bazni kotao jedinice. Priključak za odvod će kliknuti na mjesto.
2. Spojite produžetak odvodnog crijeva (nije uključen) na priključak za odvod da preusmjerite vodu iz jedinice u načinu rada grijanja.

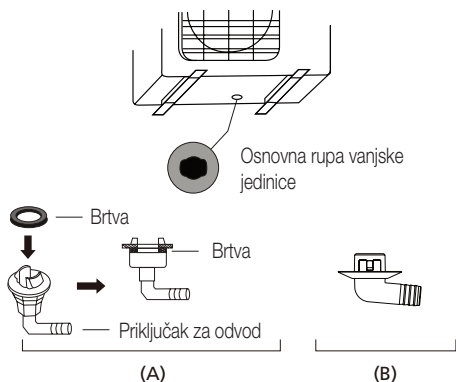

U hladnim podnebljima:

U hladnim podnebljima pobrinite se da je crijevo za odvod postavljeno što je moguće vertikalnije kako bi se osigurao brz odvod vode. Ako voda otiče presporo, može zamrznuti u crijevu i poplaviti jedinicu.



Korak 3: Ankerišite vanjsku jedinicu

Vanjska jedinica se može pričvrstiti na tlo ili na nosač za zidnu montažu pomoću vijka (M10). Pripremite bazu za instalaciju jedinice prema dimenzijama datim u nastavku.

Dimenzije za montažu jedinice

U nastavku je popis različitih veličina vanjskih jedinica i udaljenost između njihovih montažnih stopa. Pripremite bazu za instalaciju jedinice prema dimenzijama datim u nastavku.

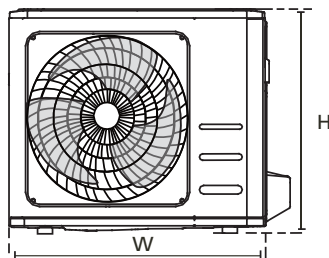
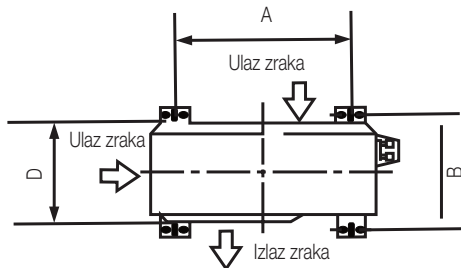

Dimenzije vanjske jedinice (mm)	Dimenzije za montažu	
	ŠxVxD	Udaljenost A (mm)
681x434x285 (26,8"x17,1"x11,2")	460 (18,1")	292 (11,5")
700x550x270 (27,5"x21,6"x10,6")	450 (17,7")	260 (10,2")
700x550x275 (27,5"x21,6"x10,8")	450 (17,7")	260 (10,2")
720x495x270 (28,3"x19,5"x10,6")	452 (17,8")	255 (10,0")
728x555x300 (28,7"x21,8"x11,8")	452 (17,8")	302 (11,9")
765x555x303 (30,1"x21,8"x11,9")	452 (17,8")	286 (11,3")
770x555x300 (30,3"x21,8"x11,8")	487 (19,2")	298 (11,7")
805x554x330 (31,7"x21,8"x12,9")	511 (20,1")	317 (12,5")
800x554x333 (31,5"x21,8"x13,1")	514 (20,2")	340 (13,4")
845x702x363 (33,3"x27,6"x14,3")	540 (21,3")	350 (13,8")
890x673x342 (35,0"x26,5"x13,5")	663 (26,1")	354 (13,9")
946x810x420 (37,2"x31,9"x16,5")	673 (26,5")	403 (15,9")
946x810x410 (37,2"x31,9"x16,1")	673 (26,5")	403 (15,9")

Ako ćete instalirati jedinicu na zemlji ili na betonskoj montažnoj platformi, uradite sljedeće:

1. Označite položaje za četiri ekspanzijska vijka na osnovu grafikona dimenzija.
2. Unaprijed izbušite rupe za vijke za proširenje.
3. Postavite maticu na kraju svakog vijka za proširenje.
4. Zakucajte vijke za proširenje u prethodno izbušene rupe.
5. Uklonite matice iz vijaka za proširenje i postavite vanjsku jedinicu na vijke.
6. Stavite podlošku na svaki vijak i zatim vratite matice.
7. Koristeći ključ, zategnite svaki vijak prikladno.



Upozorenje:

Kada bušite u beton, preporučuje se zaštita za oči u svakom trenutku.

Ako ćete instalirati jedinicu na zidni nosač, uradite sljedeće:



Upozorenje:

Uvjerite se da je zid napravljen od pune cigle, betona ili sličnog čvrstog materijala. Zid mora biti u stanju da podrži najmanje četiri puta težinu jedinice.

9 Ugradnja vanjske jedinice

1. Označite položaj rupa za konzole na osnovu grafikona dimenzija.
2. Unaprijed izbušiti rupe za vijke za proširenje.
3. Postavite gumicu i maticu na kraj svakog vijka za proširenje.
4. Stavite navoj vijka kroz rupe u montažne konzole, staviti montažne konzole u položaj i čekićem zakucajte vijke za proširenje u zid.
5. Provjerite da su konzole za montažu u jednakom nivou.
6. Pažljivo podignite jedinicu i postavite montažne stope na konzole.
7. Vijcima čvrsto pričvrstite jedinicu.
8. Ako je omogućeno, ugradite jedinicu sa gumenim brtvama kako biste smanjili vibracije i buku.

Korak 4: Priključite signalni i napojni kabal

Priključni blok vanjske jedinice je zaštićen poklopcem električne instalacije na strani jedinice. Sveobuhvatni dijagram ožičenja je odštampan na unutrašnjoj strani poklopca ožičenja.



Upozorenje:

Prije obavljanja bilo kakvih električnih radova ili ožičenja, isključite glavno napajanje u sistemu.

1. Pripremite kabal za povezivanje:

Koristite odgovarajući kabal

Izaberite odgovarajući kabl, pogledajte "Tipovi kablova" na stranici 225.

Odaberite pravu veličinu kabla

Veličina kabla za napajanje, signalnog kabla, osigurača i potreban prekidač, određeni su maksimalnom strujom jedinice. Maksimalna struja

je navedena na natpisnoj ploči koja se nalazi na bočnoj strani jedinice.



Napomena: U sjevernoj Americi, odaberite odgovarajuću veličinu kabla prema minimalnom kapacitetu strujnog kruga navedenom na natpisnoj ploči jedinice.

- a. Koristeći kliješta za skidanje izolacije, skinite gumene dijelove na oba kraja kabla da ogolite oko 40 mm (1,57 inča) žice.
- b. Skinite izolaciju sa krajeva žica.
- c. Pomoću kliješta za žice, savijte U-stopice na krajevima žice.

Obratite pažnju na fazu

Dok presujete žice, pobrinite se da jasno razlikujete Live ("L") (Faza) od drugih žica.



Upozorenje:

Svi radovi na ožičenju moraju se izvoditi striktno u skladu sa dijagramom ožičenja koji se nalazi unutar poklopca za žice vanjske jedinice.

2. Odvijte poklopac električne instalacije i uklonite ga.
3. Odvijte stezaljku kabla ispod priključnog bloka i stavite ga u stranu.
4. Spojite žice prema dijagramu ožičenja i čvrsto zavrnite spojnu ušicu U-oblika svake žice na odgovarajući priključak.
5. Nakon provjere, kako biste se uvjerali da je svaka veza sigurna, zapetljajte žice okolo da bi se spriječio ulaz kišnice u terminal.

6. Pomoću stezaljke za kabal, pričvrstite kabal na jedinicu. Zavrните čvrsto stezaljku za kabal.
7. Izolirajte neupotrijebljene žice PVC električnom trakom. Rasporedite ih tako da ne dodiruju bilo koje električne ili metalne dijelove.
8. Vratite poklopac žica na strani uređaja i zavrните ga na mjesto.

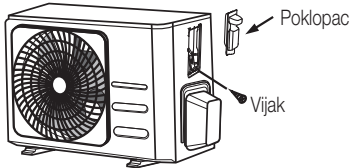

Napomena: Ako stezaljka za kabal izgleda ovako, izaberite odgovarajući otvor u skladu sa prečnikom žice.

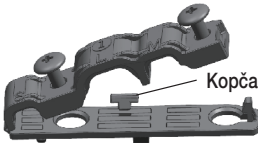

Tri veličine rupe: mala, velika, srednja

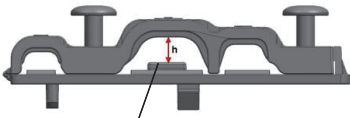

Kada kabl nije dovoljno pričvršćen, upotrijebite kopču da ga poduprete tako da se može čvrsto stegnuti.

U sjevernoj Americi

1. Uklonite poklopac žica s jedinice tako što ćete odvrtiti 3 vijka.
2. Skinite poklopce na panelu cijevi.
3. Privremeno postavite cijevne vodove (nije uključeno) na ploču za cijevi.

4. Pravilno spojite i napajanje i niskonaponske vodove na odgovarajuće priključke na priključnom bloku.
5. Uzemljite jedinicu u skladu s lokalnim zakonima.
6. Uvjerite se da ste odredili veličinu žice tako da je nekoliko inča duža od potrebne dužine za ožičenje.
7. Koristite sigurnosne matice da pričvrstite spojne cijevi.

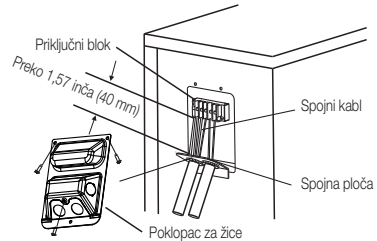

Odaberite odgovarajući prolazni otvor prema prečniku žice.

10 Priključak cijevi za rashladni medij

Pri spajanju cijevi za rashladno sredstvo, **nemojte** dozvoliti da neke tvari ili plinovi, osim navedenog rashladnog medija ulaze u jedinicu. Prisutnost drugih plinova ili tvari će smanjiti kapacitet uređaja, a može izazvati abnormalno visok pritisak u ciklusu rashladnog medija. To može izazvati eksploziju i povredu.



Napomena u vezi dužine cijevi:

Dužina cijevi za rashladni medij će utjecati na performanse i energetska efikasnost jedinice. Nominalna efikasnost je testirana na jedinicama pomoću dužine cijevi od 5 metara (16,5 stopa) (u sjevernoj Americi standardna dužina cijevi iznosi 7,5 m (25')). Potreban je minimalan hod cijevi od 3 metra da bi se minimizirala vibracija i prekomjerna buka. U posebnom tropskom području, za modele s rashladnim sredstvom R290, ne može se dodavati nikakvo rashladno sredstvo a maksimalna dužina cijevi rashladnog sredstva ne smije premašivati 10 metara (32,8 stopa).

Pogledajte tabelu u nastavku specifikacije za maksimalnu dužinu i visinu pada cijevi.

Maksimalna dužina i visina pada cijevi za rashladno sredstvo prema modelu jedinice

Model	Kapacitet (BTU/h)	Maks. dužina (m)	Maks. visina pada (m)
R410A, R32 inverter split (razdvojeni) klima uređaj	< 15.000	25 (82 stopa)	10 (33 stopa)
	≥ 15.000 i < 24.000	30 (98,5 stopa)	20 (66 stopa)
	≥ 24.000 i < 36.000	50 (164 stopa)	25 (82 stopa)
R22 Razdvojeni klima uređaj s fiksnom brzinom	< 18.000	10 (33 stopa)	5 (16 stopa)
	≥18,000 i < 21,000	15 (49 stopa)	8 (26 stopa)
	≥21,000 i < 35,000	20 (66 stopa)	10 (33 stopa)
R410A, R32 Razdvojeni klima uređaj s fiksnom brzinom	< 18.000	20 (66 stopa)	8 (26 stopa)
	≥18,000 i < 36,000	25 (82 stopa)	10 (33 stopa)

10 Priključak cijevi za rashladni medij

10.1 Uputstvo za spajanje – Cijevi rashladnog sredstva

Korak 1: Rezanje cijevi

Prilikom pripreme cijevi za rashladni medij, posebno pripazite da ih pravilno isiječete i raširite. Ovo će osigurati efikasan rad i minimizirati potrebu za budućim održavanjem.

1. Izmjerite udaljenost između unutrašnje i vanjske jedinice.
2. Koristeći rezač cijevi, izrežite cijevi tako da budu malo duže od izmjerene udaljenosti.
3. Uvjerite se da je cijev odrezana pod savršenim uglom od 90°.

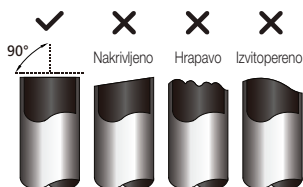

Nemojte deformisati cijev prilikom rezanja:



Budite posebno oprezni da ne oštetite, udubite ili deformirate cijev dok režete. To će drastično smanjiti efikasnost grijanja jedinice.

Korak 2: Uklonite neravnine

Neravnina može utjecati na hermetički zaptivač priključka cijevi za rashladni medij. One se moraju u potpunosti ukloniti.

1. Držite cijev pod uglom na dole da spriječite neravnina u cijevi.
2. Koristeći razvrtač ili alat za skidanje neravnina, uklonite sve neravne rubove s dijela cijevi gdje je obavljeno rezanje.

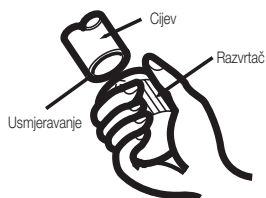

Korak 3: Širenje krajeva cijevi

Pravilno širenje je osnova da bi se postigao hermetički zaptivač.

1. Nakon uklanjanja neravnina sa reza cijevi, zatvorite krajeve PVC trakom za sprečavanje ulaska stranih materijala u cijev.
2. Obložite cijev izolacionim materijalom.
3. Postavite raširene matice na obje strane cijevi. Pobrinite se da su okrenute u pravom smjeru, jer ih nakon širenja ne možete staviti ili im promijeniti smjer.

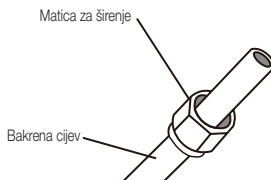

4. Uklonite PVC traku sa krajeva cijevi kada ste spremni da izvršite širenje.
5. Učvrstite rašireni dio na kraju cijevi. Kraj cijevi mora biti produžen izvan ruba proširenja u skladu s dimenzijama prikazanim u donjoj tabeli.

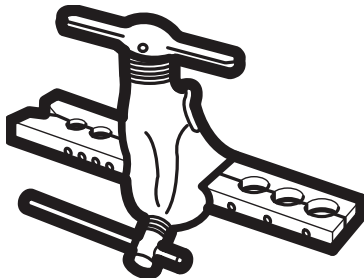

10 Priključak cijevi za rashladni medij

Proširenje cjevovoda izvan oblika proširenja

Vanjski prečnik cijevi (mm)	A (mm)	
	Min.	Maks.
Ø 6,35 (Ø 0,25")	0,7 (0,0275")	1,3 (0,05")
Ø 9,52 (Ø 0,375")	1,0 (0,04")	1,6 (0,063")
Ø 12,7 (Ø 0,5")	1,0 (0,04")	1,8 (0,07")
Ø 16 (Ø 0,63")	2,0 (0,078")	2,2 (0,086")
Ø 19 (Ø 0,75")	2,0 (0,078")	2,4 (0,094")

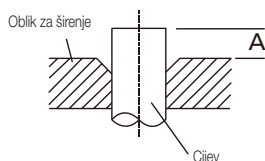

6. Postavite alat za širenje na oblik.
7. Okrenite ručicu alata u smjeru kazaljke na satu dok se cijev u potpunosti ne raširi.
8. Uklonite alat i oblik, zatim pregledajte kraj cijevi zbog pukotina i jednakog širenja.

Korak 4: Spojite cijevi

Prilikom spajanja cijevi za rashladni medij pazite da ne koristite prekomjerno moment okreta ili da ne deformirate cijev na bilo koji način. Trebalo bi prvo spojiti cijevi niskog pritiska, onda cijevi visokog pritiska.

Minimalni radijus savijanja

Kada savijate spojni cjevovod za rashladno sredstvo, minimalan radijus savijanja je 10 cm.

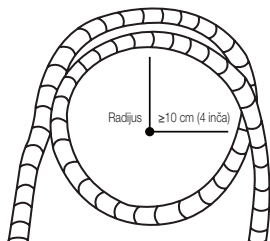

Uputstvo za povezivanje cijevi do unutrašnje jedinice

1. Poravnajte centar dviju cijevi koje ćete spojiti.

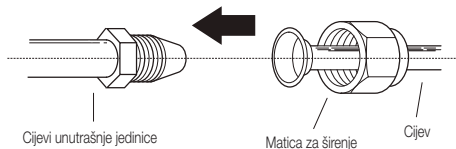

2. Zategnite maticu ručno što je moguće čvršće.
3. Koristeći ključ, stišćite maticu na cijevi.
4. Dok čvrsto stežete matice na cijevi, koristite moment ključ za zatezanje matice za proširenje u skladu sa vrijednostima obrtnog momenta datim u tabeli **Zahtjevi obrtnog momenta**. Otpustite malo maticu za proširenje, zatim je ponovo zategnite.

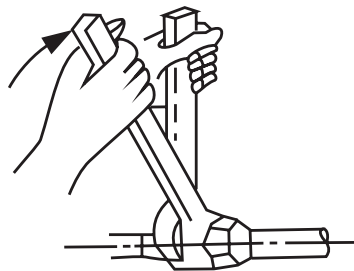

10 Priključak cijevi za rashladni medij

Zahtjevi obrtnog momenta

Vanjski prečnik cijevi (mm)	Zatezni moment (N•cm)	Dimenzije nastavka za postepeno širenje (B) (mm)	Oblik nastavka za postepeno širenje
Ø 6,35 (Ø 0,25")	18~20 (180~200 kgf.cm)	8,4~8,7 (0,33~0,34")	
Ø 9,52 (Ø 0,375")	32~39 (320~390 kgf.cm)	13,2~13,5 (0,52~0,53")	
Ø 12,7 (Ø 0,5")	49~59 (490~590 kgf.cm)	16,2~16,5 (0,64~0,65")	
Ø 16 (Ø 0,63")	57~71 (570~710 kgf.cm)	19,2~19,7 (0,76~0,78")	
Ø 19 (Ø 0,75")	67~101 (670~1010 kgf.cm)	23,2~23,7 (0,91~0,93")	

Nemojte koristiti prekomjerni obrtni moment:



Pretrjana sila može slomiti maticu ili oštetiti cijevi za rashladni medij. Ne smijete prelaziti zahtjeve obrtnog momenta prikazane u tabeli.

5. Dok čvrsto držite tijelo ventila, koristite moment ključ za zatezanje matice za proširenje prema ispravnim vrijednostima obrtnog momenta.
6. Otpustite malo maticu za proširenje, zatim je ponovo zategnite.
7. Ponovite korake 3 do 6 za preostale cijevi.

10.2 Uputstvo za povezivanje cijevi za vanjsku jedinicu

1. Odvijte poklopac s ventila na strani vanjske jedinice.
2. Uklonite zaštitne kapice iz krajeva ventila.
3. Poravnajte prošireni kraj cijevi sa svakim ventilom i ručno zategnite maticu za proširenje što je moguće čvršće.
4. Koristeći ključ, obuhvatite tijelo ventila. Nemojte hvatati maticu koja zatvara glavni ventil.

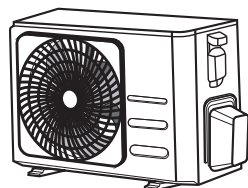

Poklopac ventila

Koristite ključ da držite glavno tijelo ventila:



Obrtni moment zatezanja matice za proširenja može slomiti druge dijelove ventila.

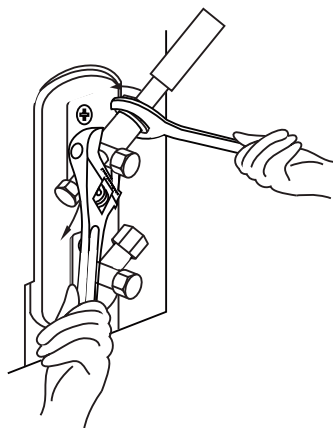

11.1 Pripreme i mjere opreza

Zrak i strane materije u kruženju rashladnog medija mogu uzrokovati abnormalan rast pritiska, što može oštetiti klima uređaj, smanjiti efikasnost i izazvati ozljede. Koristite vakuum pumpe i razvodni uređaj za pražnjenje kruga rashladnog medija, uklanjanje ne kondenzovanih plinova i vlage iz sistema.

Pražnjenje treba obaviti nakon početne instalacije i kada se jedinica premješta.

Prije izvođenja pražnjenja

- Provjerite jesu li spojne cijevi između unutrašnje i vanjske jedinice pravilno spojene.
- Provjerite da li su svi kablovi pravilno priključeni.

11.2 Uputstva za pražnjenje

1. Priključite crijevo za punjenje razvodnog uređaja na servisni priključak na ventil niskog pritiska vanjske jedinice.
2. Spojite drugo crijevo za punjenje sa razvodnog uređaja na vakuum pumpu.
3. Otvorite stranu sa niskim pritiskom na razvodnom uređaju. Držite stranu s visokim pritiskom zatvorenu.
4. Uključite vakuum pumpu za pražnjenje sistema.
5. Pustite vakuum barem 15 minuta, ili dok mjerač smjese ne očita -76 cmHG (-10⁵ Pa).

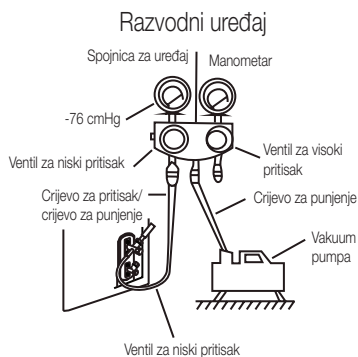

6. Zatvorite stranu sa niskim pritiskom na razvodnom uređaju, i isključite vakuum pumpu.
7. Sačekajte 5 minuta, a zatim provjerite da nije došlo do promjene u pritisku sistema.
8. Ako dođe do promjene u pritisku sistema, pogledajte u dijelu curenja plina za informacije o tome kako da provjerite eventualno curenje. Ako nema promjene u pritisku u sistemu, odvrnite poklopac s ventila (ventil za visoki pritisak). Umetnite imbus ključ u ventil (ventil visokog pritiska) i otvorite ventil okretanjem ključa za 1/4 u smjeru suprotnom od kretanja kazaljke na satu. Slušajte kako plin izlazi iz sistema, a zatim zatvorite ventil nakon 5 sekundi.
9. Posmatrajte manometar jednu minutu kako biste bili sigurni da nema promjene u pritisku. Manometar treba očitati nešto više od atmosferskog pritiska.
10. Uklonite crijevo za punjenje sa servisnog priključka .

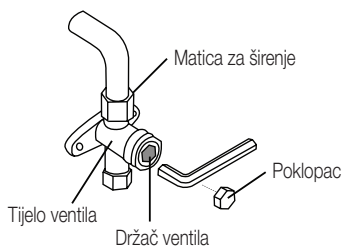

11 Pražnjenje zraka

11. Koristeći šestougaoni ključ, potpuno otvorite ventile visokog i niskog pritiska.
12. Ručno zategnite kapice ventila na sva tri ventila (priključak, visoki pritisak, niski pritisak). Možete zategnuti dalje pomoću moment ključa ako je potrebno.

Otvorite lagano držače ventila:



Kada otvarate držače ventila, okrenite šestougaoni ključ dok ne dođe do zaustavljača. Ne pokušavajte na silu dalje otvoriti ventil.

11.3 Napomena o dodavanju rashladnog sredstva

Neki sistemi zahtijevaju dodatno punjenje u zavisnosti od dužine cijevi. Standardna dužina cijevi varira u skladu sa lokalnim propisima. Na primjer, u Sjevernoj Americi, standardna dužina cijevi je 7,5 m (25'). U drugim područjima, standardna dužina cijevi je 5 m (16'). Rashladno sredstvo treba puniti iz servisnog priključka na ventilu niskog pritiska vanjske jedinice. Dodatni rashladni medij koji je potrebno napuniti može se izračunati pomoću sljedeće formule:

Dotatni rashladni medij prema dužini cijevi

Dužina priključne cijevi (m)	Metod odzračivanja	Dotatni rashladni medij	
≤ Standardna dužina cijevi	Vakuumpumpa	N/A	
> Standardna dužina cijevi	Vakuumpumpa	Strana s tečnošću: Ø 6,35 (Ø 0,25") R32: (Dužina cijevi – standardna dužina) x 12 g/m (Dužina cijevi – standardna dužina) x 0,13 oZ/stopa R290: (Dužina cijevi – standardna dužina) x 10g/m (Dužina cijevi – standardna dužina) x 0,10 oZ/stopa R410A: (Dužina cijevi – standardna dužina) x 15g/m (Dužina cijevi – standardna dužina) x 0,16 oZ/stopa R22: (Dužina cijevi – standardna dužina) x 20g/m (Dužina cijevi – standardna dužina) x 0,21 oZ/stopa	Strana s tečnošću: Ø 9,52 (Ø 0,375") R32: (Dužina cijevi – standardna dužina) x 24g/m (Dužina cijevi – standardna dužina) x 0,26 oZ/stopa R290: (Dužina cijevi – standardna dužina) x 18g/m (Dužina cijevi – standardna dužina) x 0,19 oZ/stopa R410A: (Dužina cijevi – standardna dužina) x 30g/m (Dužina cijevi – standardna dužina) x 0,32 oZ/stopa R22: (Dužina cijevi – standardna dužina) x 40g/m (Dužina cijevi – standardna dužina) x 0,42 oZ/stopa

Za jedinicu koja koristi rashladno sredstvo R290, ukupna količina rashladnog sredstva za punjenje nije veća od: 387 g (<=9000 Btu/h), 447 g (>9000 Btu/h i <=12000 Btu/h), 547 g (>12000 Btu/h i <=18000 Btu/h), 632 g (>18000 Btu/h i <=24000 Btu/h).



Upozorenje:

Nemojte miješati tipove rashladnog medija.

12 Električne provjere i provjera curenja plina

12.1 Prije testnog pokretanja

Testno pokretanje obavljati tek nakon što ste završili sljedeće korake:

- **Provjera električne sigurnosti** - potvrdite da je električni sistem siguran i da radi ispravno
- **Provjere curenja plina** – provjerite sve spojeve matica za proširenje i utvrdite da sistem ne curi
- Potvrdite da su ventili plina i za tečnost (visokog i niskog pritiska) potpuno otvoreni

12.2 Provjera električne sigurnosti

Nakon instalacije, potvrdite da su sve električne instalacije postavljene u skladu s lokalnim i državnim propisima, kao i prema Priručniku za ugradnju.

12.2.1 Prije testnog pokretanja

Provjerite uzemljenje

Izmjerite otpor uzemljenja vizualnom detekcijom i sa testerom za otpor uzemljenja. Otpor uzemljenja mora biti manji od 0,1Ω.



Napomena: Ovo možda nije potrebno za neke lokacije u sjevernoj Americi.

12.2.2 Tokom testnog pokretanja

Provjerite ima li električnog curenja

Tokom **testnog pokretanja** koristite elektronske sonde i multimeter za obavljanje sveobuhvatnog testa za električno curenje.

Ako se otkrije električno curenje, odmah isključite uređaj i nazovite licenciranog električara koji će pronaći i riješiti uzrok curenja.



Napomena: Ovo možda nije potrebno za neke lokacije u sjevernoj Americi.



Upozorenje - opasnost od strujnog udara

Sve instalacije moraju biti u skladu s lokalnim i državnim zakonima o električnoj energiji, a mora biti urađeno od strane licenciranog električara.

12 Električne provjere i provjera curenja plina

12.3 Provjere curenja plina

Postoje dvije različite metode za provjeru curenja plina.

Metoda sa sapunom i vodom

Mekanom četkom nanesite vodu sa sapunicom ili tečnim deterdžentom na sve priključne tačke cijevi na unutrašnjoj i vanjskoj jedinici. Prisustvo mjehurića ukazuje na curenje.

Metoda detektora curenja

Ako koristite detektor curenja, pogledajte uputstvo za upotrebu za ispravno korištenje.

Nakon provjere na curenja plina

Nakon potvrde da sve cijevi na priključnim tačkama ne cure, zamijenite poklopac ventila na vanjskoj jedinici.

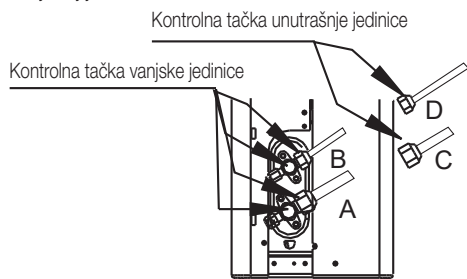

- A: Zaustavni ventil niskog pritiska
- B: Zaustavni ventil visokog pritiska
- C i D: Matice za širenje unutrašnje jedinice

13 Testno pokretanje

13.1 Uputstva za testno pokretanje

Trebalo bi da obavite **testno pokretanje** tokom barem 30 minuta.

1. Priključite napajanje jedinice.
2. Pritisnite tipku **ON/OFF (UKLJUČI/ISKLJUČI)** na daljinskom upravljaču da biste je uključili.
3. Pritisnite tipku **MODE (NAČIN RADA)** za kretanje kroz sljedeće funkcije, jedna po jedna:
 - COOL (HLADENJE) – odaberite najnižu moguću temperaturu
 - HEAT (GRIJANJE) – odaberite najvišu moguću temperaturu
4. Neka svaka funkcija radi 5 minuta i izvršite sljedeće provjere:

Lista provjera koje treba obaviti	Uspješno/ neuspješno	
Nema električnog curenja		
Jedinica je pravilno uzemljena		
Svi električni terminali propisno pokriveni		
Unutrašnja i vanjska jedinica su čvrsto instalirane		
Sve priključne tačke na cijevima ne cure	Vanjska (2):	Unutrašnja (2):
Voda pravilno otiče iz crijeva za odvod		
Sve cijevi su dobro izolirane		
Jedinica pravilno izvršava funkciju COOL (HLADENJE)		
Jedinica pravilno izvršava funkciju HEAT (GRIJANJE)		
Krilca unutrašnje jedinice se pravilno rotiraju		
Unutrašnja jedinica reaguje na daljinski upravljač		

Dvostruko provjerite spojeve na cijevima

Tokom rada, pritisak kruženja rashladnog medija će se povećati. To može otkriti curenja koja nisu bila prisutna tokom početne provjere. Odvojite vrijeme tokom testnog pokretanja kako bi izvršili dvostruku provjeru da sve tačke na spojevima cijevi za rashladni medij nemaju curenja. Za uputstva pogledajte u dijelu **Provjera curenja plina**.

5. Nakon što testno pokretanje uspješno završite, a vi potvrdite da su sve provjere s liste provjera koje je potrebno obaviti USPJEŠNE, uradite sljedeće:
 - a. Pomoću daljinskog upravljača, vratite uređaj na normalnu radnu temperaturu.
 - b. Koristeći izolacionu traku, zamotajte priključke cijevi za rashladni medij unutrašnje jedinice koje ste ostavili otvorenim tokom procesa montaže unutrašnje jedinice.

Ako je ambijentalna temperatura ispod 16 °C (60 °F)

Ne možete koristiti daljinski upravljač za uključivanje funkcije COOL (HLADENJE), kada je vanjska temperatura ispod 16°C. U tom slučaju, možete koristiti tipku **Manual Control (Manualno Upravljanje)** da biste testirali funkciju COOL (HLADENJE).

1. Podignite prednju ploču unutrašnje jedinice i držite ga dok ne nalegne na svoje mjesto.
2. Tipka **Manual Control (Manualno Upravljanje)** smještena je na desnoj strani uređaja. Pritisnite tu tipku 2 puta za odabir funkcije COOL (HLADENJE).
3. Uradite testno pokretanje kao obično.

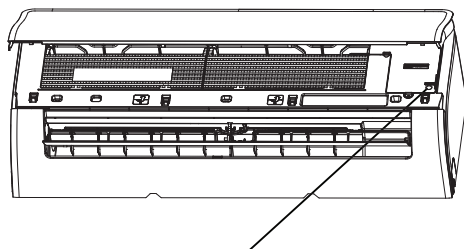

Tipka za manualno upravljanje

14 Evropski vodič za odlaganje

Ovaj uređaj sadrži rashladni medij i druge potencijalno opasne materijale. Kada odlažete ovaj uređaj, zakon zahtijeva posebno prikupljanje i tretman, **Nemojte** odlagati ovaj proizvod kao kućni otpad ili nesortirani komunalni otpad.



Kod odlaganja ovog uređaja, na raspolaganju imate sljedeće opcije:

- Odložite uređaj na za to namijenjenu lokaciju unutar općine za prikupljanje elektronskog otpada.
- Prilikom kupovine novog uređaja, trgovac će bez naknade preuzeti nazad stari uređaj.
- Proizvođač će preuzeti nazad stari uređaj bez naknade.
- Prodajte uređaj certificiranom trgovcu otpadnim metalom.



Posebna napomena: Odlaganje ovog uređaja u šumi ili drugim prirodnim okruženjima ugrožava vaše zdravlje i loše je za okoliš. Opasne tvari mogu iscuriti u podzemne vode i ući u lanac prehrane.

Ovaj simbol ukazuje da na to da se ovaj proizvod ne smije odlagati s drugim kućnim otpadom na kraju njegovog vijeka trajanja. Korišteni uređaj se mora odnijeti do službene lokacije za prikupljanje radi recikliranja električnih i elektronskih uređaja. Da biste pronašli ove sisteme za prikupljanje kontaktirajte lokalne vlasti ili trgovca kod kojeg je proizvod kupljen. Svako domaćinstvo ima važnu ulogu u obnavljanju i recikliranju starih uređaja. Prikladno odlaganje korištenih uređaja pomaže u sprječavanju potencijalnih negativni posljedica po okoliš i zdravlje ljudi.

15 Uputstva za ugradnju

15.1 Uputstva za F-plin

Ovaj proizvod sadrži fluorirane stakleničke plinove.

Fluorirani staklenički plinovi nalaze se u hermetički zatvorenoj opremi.

Instaliranje, servisiranje, održavanje, popravke, provjere curenja ili prekid rada opreme i recikliranje proizvoda trebaju obavljati fizička lica koja posjeduju odgovarajuće certifikate.

Ako sistem ima instaliran sistem za detekciju curenja, provjere curenja treba da se obavljaju najmanje svakih 12 meseci, uvjerite se da sistem ispravno radi.

Ako se na proizvodu moraju izvršiti provjere curenja, treba navesti ciklus pregleda, uspostaviti i sačuvati zapise o provjerama curenja.



Napomena: Za hermetički zatvorenu opremu, lokalni klima uređaj, prozor klima uređaja i odvlaživač, ako je CO₂ ekvivalent fluoriranih stakleničkih plinova manji od 10 tona, nije potrebno vršiti provjere na curenje.

16 Specifikacije

BBFDA

Naziv modela	Unutrašnja jedinica	BBFDA 070	BBFDA 090	BBFDA 120	BBFDA 180	BBFDA 240
	Vanjska jedinica	BBFDA 071	BBFDA 091	BBFDA 121	BBFDA 181	BBFDA 241
Rashladno sredstvo		R410A	R410A	R410A	R410A	R410A
Ukupna količina rashladnog medija (g)		630	650	650	1140	1650
Anti-električni		Klasa I	Klasa I	Klasa I	Klasa I	Klasa I
Klimatska klasa		T1	T1	T1	T1	T1
Tip grijanja		Toplotna pumpa	Toplotna pumpa	Toplotna pumpa	Toplotna pumpa	Toplotna pumpa
Priključak za napajanje		Unutrašnja	Unutrašnja	Unutrašnja	Unutrašnja	Vanjska
Kapacitet hlađenja (Btu/h) [T1]		7800	9000	12000	18000	24000
Kapacitet hlađenja (Btu/h) [T3]		-	-	-	-	-
Kapacitet hlađenja (W) [T1]		2286	2638	3517	5275	7034
Kapacitet hlađenja (W) [T3]		-	-	-	-	-
Kapacitet grijanja (Btu/h)		7800	9500	12000	18000	25000
Kapacitet grijanja (W)		2286	2784	3517	5275	7327
Energetska efikasnost hlađenja [T1]		3,21	3,21	3,21	3,21	3,21
Energetska efikasnost hlađenja [T3]		-	-	-	-	-
Energetska efikasnost grijanja (W/W)		3,61	3,61	3,61	3,61	3,61
Energetski nivo-hlađenje		-	-	-	-	-
Energetski nivo-grijanje		-	-	-	-	-
Godišnja potrošnja energije (kWh)		356	411	548	822	1096
Snaga električnog grijača (W)		-	-	-	-	-
Ulazna snaga hlađenja (W) [T1]		712	821	1096	1643	2191
Ulazna snaga hlađenja (W) [T3]		-	-	-	-	-
Ulaz snage grijanja (W)		633	771	974	1461	2030
Napon/frekvencija (V/Hz)		220 - 240 V~ 50 Hz, 1 Ph	220 - 240 V~ 50 Hz, 1 Ph	220 - 240 V~ 50 Hz, 1 Ph	220 - 240 V~ 50 Hz, 1 Ph	220 - 240 V~ 50 Hz, 1 Ph
Radna struja hlađenja (A) [T1]		3,1	3,6	4,8	7,1	9,5
Radna struja hlađenja (A) [T3]		-	-	-	-	-

16 Specifikacije

Naziv modela	Unutrašnja jedinica	BBFDA 070	BBFDA 090	BBFDA 120	BBFDA 180	BBFDA 240
	Vanjska jedinica	BBFDA 071	BBFDA 091	BBFDA 121	BBFDA 181	BBFDA 241
Radna struja grijanja (A)		2,8	3,4	4,2	6,4	8,8
Nivo pritiska buke - unutrašnja jedinica (dBA)		40/35,5/26,5	41/36/29,5	41/36/28,5	44,5/38,5/30	48,5/42/39
Nivo pritiska buke - vanjska jedinica (dBA)		54	55	55	58,5	59
Zapremina protoka zraka (m ³ /h)		530/450/350	537/474/337	570/500/380	820/545/455	1121/997/911
Nazivna ulazna snaga - EN 60335(W)		1150	1100	1750	2950	3000
Nazivna ulazna struja - EN 60335(A)		6,7	7	9,0	15,5	16
Klasa otpora unutrašnje jedinice		IPX0	IPX0	IPX0	IPX0	IPX0
Klasa otpora vanjske jedinice		IP24	IP24	IP24	IP24	IP24
Prečnik cijevi visokog pritiska (mm)		6,35 mm (1/4 inča)	6,35 mm (1/4 inča)	6,35 mm (1/4 inča)	6,35 mm (1/4 inča)	9,52 mm (3/8 inča)
Promjer cijevi niskog pritiska (mm)		9,52 mm (3/8 inča)	9,52 mm (3/8 inča)	12,7 mm (1/2 inča)	12,7 mm (1/2 inča)	15,9 mm (5/8 inča)
Maks. dizanje (m)		8	8	8	8	10
Maks. dužina cijevi (m)		10	20	20	20	25
Dodatna količina plina (g/m)		15	15	15	15	30
Specifikacija kabla za napajanje (mm ²)		3G1,5 mm ²	3G1,5 mm ²	3G1,5 mm ²	3G1,5 mm ²	3G2,5 mm ²
Unutrašnji i vanjski spojni kabl (mm ²)		5G1,0 mm ²	5G1,0 mm ²	3*1,5 mm ² 2*0,75 mm ²	3*1,5 mm ² 2*0,75 mm ²	4*1,0 mm ²
Unutrašnja jedinica (WxHxD) mm		729 x 292 x 200	729 x 292 x 200	802 x 295 x 200	971 x 321 x 228	1082 x 337 x 234
Vanjska jedinica (WxHxD) mm		720 x 495 x 270	720 x 495 x 270	720 x 495 x 270	765 x 555 x 303	890 x 673 x 342
Neto težina unutrašnje jedinice (kg)		8,5	8,5	9,5	13	15
Neto težina vanjske jedinice (kg)		24,5	25	27,5	34,5	53

Napomena:

1. Specifikacije su standardne vrijednosti izračunate na osnovu nominalnih radnih uslova, razlikuju se u različitim uslovima rada.
2. Naša kompanija ima brza tehnička poboljšanja. Za svaku promjenu tehničkih podataka bit ćete prethodno obavješteni.
Pročitajte natpisnu ploču na klima uređaju.

Pogledajte detaljne informacije o proizvodu koje se zahtijevaju u Propisu br. 206/2012 iz brošure o opisu proizvoda.

16 Specifikacije

BBFDB

Naziv modela	Unutrašnja jedinica	BBFDB 070	BBFDB 090	BBFDB 120	BBFDB 180	BBFDB 240
	Vanjska jedinica	BBFDB 071	BBFDB 091	BBFDB 121	BBFDB 181	BBFDB 241
Rashladno sredstvo		R410A	R410A	R410A	R410A	R410A
Ukupna količina rashladnog medija (g)		630	650	650	1140	1650
Anti-električni		Klasa I	Klasa I	Klasa I	Klasa I	Klasa I
Klimatska klasa		T1	T1	T1	T1	T1
Tip grijanja		Toplotna pumpa	Toplotna pumpa	Toplotna pumpa	Toplotna pumpa	Toplotna pumpa
Priključak za napajanje		Unutrašnja	Unutrašnja	Unutrašnja	Unutrašnja	Vanjska
Kapacitet hlađenja (Btu/h) [T1]		8000	9000	12000	18000	24000
Kapacitet hlađenja (Btu/h) [T3]		-	-	-	-	-
Kapacitet hlađenja (W) [T1]		2345	2638	3517	5275	7034
Kapacitet hlađenja (W) [T3]		-	-	-	-	-
Kapacitet grijanja (Btu/h)		8000	9000	12000	18000	24000
Kapacitet grijanja (W)		2345	2638	3517	5275	7034
Energetska efikasnost hlađenja [T1]		3,21	3,21	3,21	3,11	3,21
Energetska efikasnost hlađenja [T3]		-	-	-	-	-
Energetska efikasnost grijanja (W/W)		3,61	3,61	3,61	3,61	3,51
Energetski nivo-hlađenje		-	-	-	-	-
Energetski nivo-grijanje		-	-	-	-	-
Godišnja potrošnja energije (kWh)		365	411	548	848	1096
Snaga električnog grijača (W)		-	-	-	-	-
Ulazna snaga hlađenja (W) [T1]		730	822	1096	1696	2191
Ulazna snaga hlađenja (W) [T3]		-	-	-	-	-
Ulaz snage grijanja (W)		649	731	974	1461	2004
Napon/frekvencija (V/Hz)		220 - 240 V- 50 Hz, 1 Ph	220 - 240 V- 50 Hz, 1 Ph	220 - 240 V- 50 Hz, 1 Ph	220 - 240 V- 50 Hz, 1 Ph	220 - 240 V- 50 Hz, 1 Ph
Radna struja hlađenja (A) [T1]		3,3	3,6	5,0	7,3	9,5
Radna struja hlađenja (A) [T3]		-	-	-	-	-

16 Specifikacije

Naziv modela	Unutrašnja jedinica	BBFDB 070	BBFDB 090	BBFDB 120	BBFDB 180	BBFDB 240
	Vanjska jedinica	BBFDB 071	BBFDB 091	BBFDB 121	BBFDB 181	BBFDB 241
Radna struja grijanja (A)		3,0	3,2	4,5	6,4	8,9
Nivo pritiska buke - unutrašnja jedinica (dBA)		40/35,5/26,5	41/36/29,5	41/36/28,5	44,5/38,5/30	48,5/42/39
Nivo pritiska buke - vanjska jedinica (dBA)		54	55	55	58,5	59
Zapremina protoka zraka (m ³ /h)		530/450/350	537/474/337	570/500/380	820/545/455	1121/997/911
Nazivna ulazna snaga - EN 60335(W)		1150	1100	1750	2950	3000
Nazivna ulazna struja - EN 60335(A)		6,7	7	9,0	15,5	16
Klasa otpora unutrašnje jedinice		IPX0	IPX0	IPX0	IPX0	IPX0
Klasa otpora vanjske jedinice		IP24	IP24	IP24	IP24	IP24
Prečnik cijevi visokog pritiska (mm)		6,35 mm (1/4 inča)	6,35 mm (1/4 inča)	6,35 mm (1/4 inča)	6,35 mm (1/4 inča)	9,52 mm (3/8 inča)
Promjer cijevi niskog pritiska (mm)		9,52 mm (3/8 inča)	9,52 mm (3/8 inča)	12,7 mm (1/2 inča)	12,7 mm (1/2 inča)	15,9 mm (5/8 inča)
Maks. dizanje (m)		8	8	8	8	10
Maks. dužina cijevi (m)		10	20	20	20	25
Dodatna količina plina (g/m)		15	15	15	15	30
Specifikacija kabla za napajanje (mm ²)		3G1,5 mm ²	3G1,5 mm ²	3G1,5 mm ²	3G1,5 mm ²	3G2,5 mm ²
Unutrašnji i vanjski spojni kabl (mm ²)		5G1,0 mm ²	5G1,0 mm ²	3*1,5 mm ² 2*0,75 mm ²	3*1,5 mm ² 2*0,75 mm ²	4*1,0 mm ²
Unutrašnja jedinica (WxHxD) mm		729 x 292 x 200	729 x 292 x 200	802 x 295 x 200	971 x 321 x 228	1082 x 337 x 234
Vanjska jedinica (WxHxD) mm		720 x 495 x 270	720 x 495 x 270	720 x 495 x 270	765 x 555 x 303	890 x 673 x 342
Neto težina unutrašnje jedinice (kg)		8,5	8,5	9,5	13	15
Neto težina vanjske jedinice (kg)		24,5	25	27,5	34,5	53

Napomena:

1. Specifikacije su standardne vrijednosti izračunate na osnovu nominalnih radnih uslova, razlikuju se u različitim uslovima rada.
2. Naša kompanija ima brza tehnička poboljšanja. Za svaku promjenu tehničkih podataka bit ćete prethodno obavješteni.
Pročitajte natpisnu ploču na klima uređaju.

Pogledajte detaljne informacije o proizvodu koje se zahtijevaju u Propisu br. 206/2012 iz brošure o opisu proizvoda.

Ju lutemi të lexoni fillimisht këtë manual përdorimi!

I nderuar klient,

Ju faleminderit që zgjodhët një produkt të Beko. Shpresojmë që të merrni rezultatet më të mira nga produkti që është prodhuar me cilësi të lartë dhe teknologji bashkëkohore. Si rrjedhojë, ju lutemi të lexoni me kujdes të gjithë manualin e përdorimit dhe të gjitha dokumentet e tjera shoqëruese përpara se ta përdorini produktin dhe mbajeni atë si referencë për përdorim të mëtejshëm. Nëse ia jepni produktin dikujt tjetër, jepini edhe manualin e përdorimit. Ndiqni të gjitha paralajmërimet dhe informacionin në manualin e përdorimit.

Kuptimet e simboleve

Simbolet e mëposhtme përdoren në pjesë të ndryshme të këtij manuali:

	Informacion i rëndësishëm ose këshilla të dobishme rreth përdorimit.
--	--

	Paralajmërim për situata të rrezikshme në lidhje me jetën dhe pronën.
--	---

	Paralajmërim për veprimet që nuk duhet t'i kryeni kurrë.
--	--

	Paralajmërim për goditje elektrike.
---	-------------------------------------

	Ky simbol tregon se informacioni në manualin dhe funksionimin apo instalimin është i disponueshëm.
--	--

	Të mos mbulohet.
--	------------------

	Ky simbol tregon që manuali i funksionimit duhet të lexohet me kujdes.
---	--

	Ky simbol tregon që një punonjës shërbimi duhet të kujdeset për riparimin e kësaj pajisjeje duke iu referuar manualit të instalimit.
---	--

 (Për tipin e gazit R32/R290)	Ky simbol tregon se kjo pajisje përdorte një gaz ftohës të ndezshëm. Nëse gasi i ftohësit rrjedh dhe ekspozohet ndaj një burimi të jashtëm ndezjeje zjarri, ekziston rreziku i zjarrit.
--	---



Ky produkt është prodhuar në ambiente moderne që respektojnë mjedisin pa dëmtuar natyrën.

PËRMBAJTJA

1 Masat paraprake të sigurisë	252
2 Specifikimet dhe veçoritë e njësisë	261
2.1 Ekran i njësisë së brendshme	261
2.2 Temperatura e funksionimit	262
2.3 Lloji i ndarë i inverterit	262
2.4 Lloji me shpejtësi të fiksuar	263
2.5 Funksione të tjera	263
2.6 Përdorimi manual (pa telekomandë)	266
2.7 Instaloni kompletin HomeWhiz (moduli me valë)	267
3 Kujdesi dhe mirëmbajtja	268
3.1 Pastrimi i njësisë tuaj të brendshme	268
3.2 Pastrimi i filtrit tuaj të ajrit	268
3.3 Mirëmbajtja — periudha të gjata mospërdorimi	270
3.4 Mirëmbajtja – Inspektimi para Sezonit	270
4 Zgjidhja e problemeve	271
4.1 Probleme të zakonshme	271
5 Aksesorë (Pajisje ndihmëse)	275
6 Përmbledhja e instalimit - njësia e brendshme	277
7 Pjesët e njësisë	278
8 Instalimi i njësisë së brendshme	279
8.1 Udhëzimet e instalimit - Njësia e brendshme	279
9 Instalimi i njësisë së jashtme	288
9.1 Udhëzimet e instalimit — Pajisja për ambiente të jashtme	288

PËRMBAJTJA

10 Instalimi i njësisë së jashtme	290
10 Lidhja e Tubacionit të Gazit Ftohës	294
10.1 Udhëzimet e lidhjes - Tubacionet e gazit ftohës	295
10.2 Udhëzime për lidhjen e tubacioneve me paisjen e jashtme	297
11 Evakuimi i Ajrit	298
11.1 Përgatitjet dhe masat paraprake	298
11.2 Udhëzimet e evakuimit	298
11.3 Shënim për shtimin e gazit ftohës	299
12 Kontrolllet elektrike dhe për rrjedhje të gazit	300
12.1 Përpara kryerjes së testit	300
12.2 Kontrolllet e sigurisë për punimet elektrike	300
12.3 Kontrollte për rrjedhje gazi	301
13 Kryerjes së Testit	302
13.1 Udhëzimet e kryerjes së testit	302
14 Udhëzues evropian për asgjësimin	304
15 Udhëzime instalimi	305
15.1 Udhëzimi i Gazit-F	305
16 Specifikimet	306

Paralajmërim

Kjo pajisje mund të përdoret nga fëmijë nga mosha 8 vjeç e lart dhe nga persona me aftësi të reduktuara fizike, sensore ose mendore ose me mungesë përvoje dhe njohurish, nëse mbikëqyren ose janë udhëzuar rreth përdorimit të pajisjes në mënyrë të sigurt dhe nëse kuptojnë rreziqet që përfshin ajo. Fëmijët nuk duhet të luajnë me pajisjen. Pastrimi dhe mirëmbajtja e përdoruesit nuk duhet të bëhen pa mbikëqyrje nga fëmijët (vendet e Bashkimit Evropian).

Kjo pajisje nuk synohet për përdorim nga persona (përfshirë fëmijët) me aftësi të kufizuara fizike, shqisore ose mendore apo me mungesë të përvojes dhe njohurive, përveç nëse kanë mbikëqyrje ose udhëzime lidhur me përdorimin e pajisjes nga personi përgjegjës për sigurinë e tyre. Fëmijët duhet të mbikëqyren për të siguruar që ata të mos luajnë me pajisjen.

Paralajmërimet për përdorimin e produktit

- Nëse krijohet një situatë jonormale (si erë djegieje), fikenit menjëherë njësinë dhe shkëputeni nga rryma. Kontaktoni me shitësin për udhëzime rreth shmangies së goditjes elektrike, zjarrit ose plagosjes.
- **Mos** fusni gishtat, shufra ose objekte të tjera në hyrjen ose daljen e ajrit. Kjo mund të shkaktojë plagosje, meqenëse ventilatori mund të rrotullohet në shpejtësi të larta.
- **Mos** përdorni spërkatës që marrin flakë, si p.sh. llak flokësh, llak ose bojë pranë njësisë. Kjo mund të shkaktojë zjarr ose djegie.
- **Mos** e përdorni kondicionerin në vende pranë ose përreth gazeve të djegshme. Gazi i çliruar mund të mblidhet rreth njësisë dhe të shkaktojë shpërthim.

1 Masat paraprake të sigurisë

- **Mos** e lini të veprojnë kondicionerin tuaj të ajrit në një dhomë të lagësht si p.sh në një dhomë banjoje apo lavanderi. Ekspozimi i lartë karshi ujit mund të shkaktojë qark të shkurtër tek komponentët elektrikë.
- **Mos** e ekspozoni trupin drejtpërdrejt në ajër të ftohtë për një periudhë të gjatë kohe.
- **Mos** i lejoni fëmijët të luajnë me kondicionerin e ajrit. Fëmijët duhet të mbikëqyren gjatë gjithë kohës kur ndodhen afër pajisjes.
- Nëse kondicioneri përdoret së bashku me vatrat e sobës ose pajisje të tjera ngrohjeje, ajroseni plotësisht dhomën për të shmangur pamjaftueshmërinë e oksigjenit.
- Në mjedise të caktuara funksionale, të tilla si kuzhina, dhoma serveri, etj., rekomandohet shumë përdorimi i njësive të krijuara posaçërisht të kondicionimit.

Paralajmërimet për pastrimin dhe mirëmbajtjen

- Fikeni pajisjen dhe shkëputeni nga rryma përpara se pastrimit. Nëse nuk e bëni këtë, mund të shkaktohet goditje elektrike.
- **Mos** e pastroni kondicionerin me sasi të tepërt uji.
- **Mos** e pastroni kondicionerin me agjentë të djegshëm pastrimi. Agjentët e djegshëm të pastrimit mund të shkaktojnë zjarr ose deformim.

Kujdes

- Fikeni kondicionerin dhe shkëputni energjinë nëse nuk do ta përdorni për një kohë të gjatë.
- Fikeni dhe hiqeni njësinë nga priza gjatë stuhive.
- Sigurohuni që kondensimi i ujit të zbrazet pa pengesa nga njësia.
- **Mos** e përdorni kondicionerin me duar të lagura. Kjo mund të shkaktojë goditje elektrike.

1 Masat paraprake të sigurisë

- **Mos** e përdorni pajisjen për ndonjë qëllim tjetër të ndryshëm nga përdorimi i synuar.
- **Mos** u ngjitni mbi njësi ose të vendosni objekte mbi njësinë e jashtme.
- **Mos** e lejoni kondicionerin të përdoret për periudha të gjata kohe me dyer ose dritare të hapura, ose kur niveli i lagështisë është shumë i lartë.

Paralajmërimet elektrike

- Përdorni vetëm kordonin elektrik të specifikuar. Nëse dëmtohet kabloja e furnizimit me energji, ajo duhet të zëvendësohet nga prodhuesi, agjenti respektiv i shërbimit apo nga persona të kualifikuar të kësaj kategorie për të shmangur një rrezik të mundshëm.
- Mbajeni të pastër spinën e korrentit. Hiqni të gjithë pluhurin ose papastërtitë që grumbullohen te spina ose përreth saj. Spinat e papastra mund të shkaktojnë zjarr ose goditje elektrike.
- **Mos** e tërhiqni nga kordoni elektrik për ta shkëputur njësinë nga korrenti. Mbajeni spinën fort dhe hiqeni nga priza. Tërheqja drejtpërdrejt e kordonit mund ta dëmtojë atë, gjë e cila mund të shkaktojë zjarr ose goditje elektrike.
- **Mos** ndryshoni gjatësinë e kabllit të furnizimit me energji, apo të përdorni një kabëll zgjatues për furnizimin e pajisjes me energji.
- **Mos** e përdorni prizën elektrike së bashku me atë të pajisjeve të tjera. Furnizimi i papërshtatshëm ose i pamjaftueshëm me energji elektrike mund të shkaktojë zjarr ose goditje elektrike.
- Produkti duhet të pozicionohet në mënyrën e duhur në kohën e instalimit, ose në të kundërt mund të ndodhë goditje elektrike.

1 Masat paraprake të sigurisë

- Për të gjitha punimet elektrike, ndiqni të gjitha rregulloret, standardet lokale dhe kombëtare për instalimet elektrike, si dhe Manualin e Instalimit. Lidhni kabllot fort, dhe l fiksoni ato në mënyrë të sigurt për të mos lejuar që forcat e jashtme të dëmtojnë terminalin. Lidhjet e gabuara elektrike mund të mbinxehen dhe të shkaktojnë zjarr, e mund të shkaktojnë gjithashtu goditje elektrike. Të gjitha lidhjet elektrike duhet të realizohen në përputhje me Diagramin e Lidhjes Elektrike që ndodhet në panelet e njësive të brendshme dhe te jashtme të pajisjes.
- Të gjitha instalimet elektrike duhet të realizohen në mënyrën e duhur për t'u siguruar që kapaku i bordit të kontrollit të mund të mbyllet siç duhet. Nëse kapaku i bordit të kontrollit nuk është i mbyllur siç duhet, kjo mund të çojë në korrozion

dhe të shkaktojë nxehjen e pikave të lidhjes në terminal, shkaktimin e zjarrit, apo të goditjes elektrike.

- Nëse furnizimin me energji e lidhni me instalime elektrike fikse, një pajisje shkëputëse me të gjitha polet që ka hapësira të paktën 3 mm në të gjitha polet dhe ka një rrymë rrjedhjeje që mund të kalojë 10 mA, pajisja e rrymës së mbetur (RCD) ka një rrymë të mbetur të vlerësuar funksionale jo më të madhe se 30 mA dhe shkëputja duhet të integrohet në instalimet elektrike fikse në përputhje me rregullat e instalimeve elektrike.

Merrni në konsideratë specifikimet e siguresës

Skeda e qarkut të kondicionerit (PCB) është konceptuar me një siguresë për të mundësuar mbrojtjen nga mbirryma.

Specifikimet e siguresës janë shtypur në skedën e qarkut, si p.sh:

1 Masat paraprake të sigurisë

T3.15AL/250VAC, T5AL/250VAC,
T3.15A/250VAC, T5A/250VAC,
T20A/250VAC, T30A/250VAC, etj.



Shënim: Për njësitë që përdorin gaz ftohës R32 ose R290, mund të përdoret vetëm siguresa qeramike rezistente ndaj shpërthimit.

HygieneMax (HigjiënaMaks) (Ilambë UV-C) (E aplikueshme për njësinë që përmban vetëm funksionin HygieneMax (HigjiënaMaks))

Kjo pajisje përmban një HygieneMax (HigjiënaMaks) (Ilambë UV-C). Ju lutemi lexoni udhëzimet e mëposhtme përpara se të hapni pajisjen.

1. Mos e përdorni HygieneMax (HigjiënaMaks) (Ilambë UV-C) jashtë pajisjes.

2. Pajisjet që janë dukshëm të dëmtuara nuk duhet të përdoren.
3. Përdorimi i paqëllimshëm i pajisjes ose dëmtimi i banesës mund të rezultojë në largimin e rrezatimit të rrezikshëm UV-C. Rrezatimi UV-C, edhe në doza të vogla, mund të shkaktojë dëmtim të syve dhe lëkurës.
4. Pajisja duhet të shkëputet nga rrjeti elektrik përpara se ta pastroni njësinë apo të bëni ndonjë mirëmbajtje tjetër.
5. Barrierat UV-C që mbajnë simbolin e rrezikut nga rrezatimi ultravjollcë nuk duhet të hiqen.



Paralajmërim: Kjo pajisje përmban një emetues UV. Mos shikoni ngultas burimin e dritës.

Paralajmërimet për instalimin e produktit

1. Instalimi duhet të kryhet nga një specialist ose tregtar i autorizuar. Instalimi i mangët/ me difekt mund të shkaktojë rrjedhje uji, goditje elektrike, ose zjarr.
2. Instalimi duhet të kryhet në përputhje me udhëzimet e instalimit. Instalimi i gabuar mund të shkaktojë rrjedhje uji, goditje elektrike ose zjarr.
3. Kontaktoni një teknik nga shërbimi i autorizuar për riparimin apo mirëmbajtjen e kësaj pajisjeje. Pajisja duhet të instalohet në përputhje me rregulloret kombëtare të instalimeve elektrike.
4. Përdorni vetëm pajisjet shtesë të përfshira, pjesët, dhe pjesë të specifikuar për instalim. Përdorimi i pjesëve jo-standarde mund të shkaktojë rrjedhje uji, goditje elektrike, zjarr, dhe mund të çojë në mosfunksionimin e punës së pajisjes.
5. Instaloni pajisjen në një pozicion të qëndrueshëm në gjendje të mbështetë peshën e pajisjes. Nëse pozicioni i zgjedhur nuk mund të mbajë peshën e pajisjes, apo në rast se instalimi nuk është bërë siç duhet, pajisja mund të bjerë dhe të shkaktojë dëmtim dhe lëndim me pasoja të rënda.
6. Instaloni tubacionin e tharjes në bazë të udhëzimeve të dhëna në këtë manual. Procesi i gabuar i tharjes mund të shkaktojë dëmtim nga uji në shtëpinë dhe pronën tuaj.
7. Për pajisjet që kanë një ngrohës elektrik shtesë, **mos** e instaloni pajisjen brenda rrezes prej 1 metër (3 këmbë) nga çdo material i djegshëm.
8. **Mos** e instaloni pajisjen në një pozicion që mund ta bëjë atë të ekspozuar ndaj rrjedhjeve të gazit të djegshëm. Nëse gazi

1 Masat paraprake të sigurisë

- i djegshëm akumulohet rreth pajisjes, kjo mund të shkaktojë zjarr.
9. Mos e aktivizoni rrymën derisa të ketë përfunduar e gjithë puna.
 10. Konsultohuni me teknikët e shërbimit me përvojë kur lëvizni ose zhvendosni kondicionerin, për shkëputjen dhe riinstalimin e njësisë.
 11. Si ta instaloni pajisjen në mbështetësen e saj, ju lutemi lexoni informacionin për detaje në seksionet "Instalimi i njësisë së brendshme" dhe "Instalimi i njësisë së jashtme".
- Shënim për gazrat e fluorizuar (Nuk zbatohet për njësinë që përdor gaz ftohës R290)**
1. Kjo njësi kondicioneri përmban gazra serë të fluorizuar. Për informacion specifik mbi llojin dhe sasinë e gazit, ju lutemi referojuni etiketës përkatëse të vetë njësisë ose të "Manuali i Përdorimit - Kartela e produktit" në paketimin e njësisë së jashtme. (Vetëm produktet e Bashkimit Evropian).
 2. Instalimi, shërbimi, mirëmbajtja dhe riparimi i kësaj pajisje duhet të kryhet nga një teknik i certifikuar.
 3. Çinstalimi dhe riciklimi i produktit duhet të kryhet nga një teknik i certifikuar.
 4. Për pajisjet që përmbajnë gaze serrë të fluorinuara në sasi ekuivalente me 5 ton CO₂ ose më shumë, por më pak se ekuivalenti i 50 ton CO₂. Nëse në sistem është instaluar sistemi i zbulimit të rrjedhjeve, ai duhet të kontrollohet për rrjedhje të paktën çdo 24 muaj.
 5. Kur pajisja kontrollohet për rrjedhje, rekomandohet fuqimisht ruajtja e të dhënave për të gjitha kontrollet në mënyrën e duhur.

Paralajmërim për përdorimin e gazit ftohës R32/R290

- Kur përdoret gaz ftohës i ndezshëm, pajisja duhet të mbahet në një zonë me ajrim të mirë, ku hapësira e dhomës duhet të korrespondojë me një sipërfaqe dhome që është specifike për përdorim.

Për modelet me gaz ftohës R32:

Pajisja duhet të instalohet, të përdoret dhe të ruhet në një dhomë me sipërfaqe dyshemeje më të madhe se 4 m².

Për modelet me gaz ftohësit R290, pajisja duhet të instalohet, përdoret dhe ruhet në një dhomë me sipërfaqe më të madhe se:

<=njësitë 9000 Btu/h: 13 m²

>njësitë 9000 Btu/h dhe

<=njësitë 12 000 Btu/h: 17 m²

>njësitë 12 000 Btu/h dhe

<=njësitë 18 000 Btu/h: 26 m²

>njësitë 18 000 Btu/h dhe

<=njësitë' 24 000 Btu/h: 35 m²

- Bashkuesit e ripërdorshëm mekanikë dhe xhuntot me zgjerim nuk lejohen në ambiente të brendshme. (**EN** Kërkesat standarde).
- Bashkuesit mekanikë që përdoren në ambiente të brendshme duhet të kenë një shkallë jo më të madhe se 3 g/vit në 25% presion maksimal të lejueshëm. Kur bashkuesit mekanikë ripërdoren në ambiente të brendshme, duhet të rinovohen pjesët e izolimit. Kur xhuntot me zgjerim ripërdoren në ambiente të brendshme, pjesa me zgjerim duhet të rifabrikohet. (**UL** Kërkesat standarde)
- Kur bashkuesit mekanikë ripërdoren në ambiente të brendshme, duhet të rinovohen pjesët e izolimit. Kur xhuntot me zgjerim ripërdoren në ambiente të brendshme, pjesa me zgjerim duhet të rifabrikohet. (**IEC** Kërkesat standarde)

1 Masat paraprake të sigurisë

- Bashkuesit mekanikë që përdoren në ambiente të brendshme duhet të pajtohen me ISO 14903.

Udhëzimet evropiane për asgjësimin

Kjo shenjë e paraqitur në produkt ose në literaturën e tij, tregon se mbetjet elektrike dhe të pajisjeve elektrike nuk duhet të përzihen me mbeturinat e përgjithshme shtëpiake.

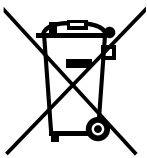

Asgjësimi i saktë i këtij produkti (mbeturinat e pajisjeve elektrike dhe elektronike)

Kjo pajisje përmban gaz ftohës dhe materiale të tjera mundësit të rrezikshme. Kur ta asgjësoni këtë pajisje, ligji kërkon grumbullim dhe trajtim të veçantë. **Mos** e asgjësoni këtë produkt si mbetje shtëpiake ose mbetje e paklasifikuar bashkiake. Kur ta asgjësoni këtë pajisje, keni opsionet e mëposhtme:

- Asgjësojeni pajisjen në ambientet e përcaktuara të grumbullimit të mbetjeve elektronike bashkiake.
- Kur blini një pajisje të re, shitësi e merr pajisjen e vjetër pa pasur nevojë që të paguani.
- Prodhuksi do ta marrë pajisjen e vjetër pa pasur nevojë që të paguani. (për disa vende)
- Shiteni pajisjen te shitësit e certifikuar të skrapit. (për disa vende)



Njoftim i veçantë;

Asgjësimi i kësaj pajisjeje në pyll ose në ambiente të tjera në natyrë rrezikon shëndetin tuaj dhe i bën keq mjedisit. Substancat e rrezikshme mund të rrjedhin në ujin nëntokësor dhe të hyjnë në zinxhirin ushqimor.

2 Specifikimet dhe veçoritë e njësisë

2.1 Ekranit i njësisë së brendshme



Shënim: Modele të ndryshme kanë panele ballore dhe dritare të ndryshme. Jo të gjitha kodet e ekranit që përshkruhen më poshtë janë të disponueshme për kondicionerin që keni blerë. Ju lutemi kontrolloni dritaren e ekranit të brendshëm të njësisë që keni blerë.

Ilustrimet në këtë manual janë vetëm për qëllime shpjegimi. Forma aktuale e njësisë suaj të brendshme mund të ketë ndryshime të vogla. Do të mbizotërojë forma aktuale.

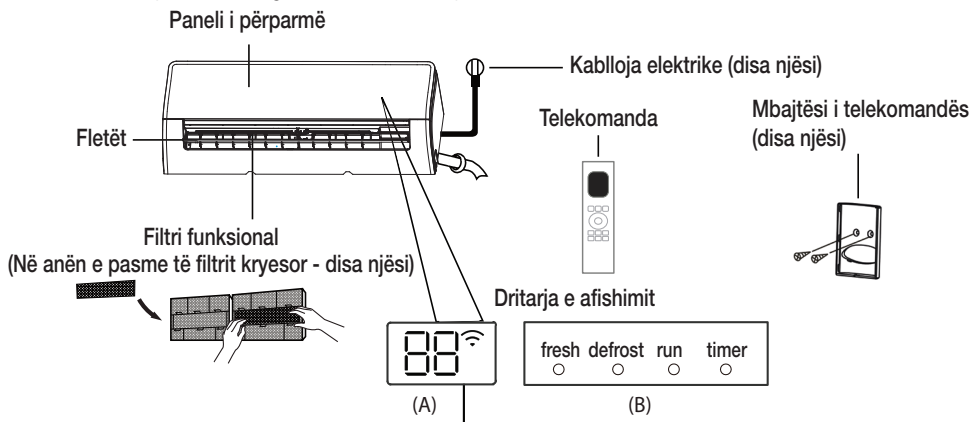

“fresh (freski)” kur funksioni Fresh (Freski) apo HygieneMax (HigijenaMaks) (nëse ka) është aktivizuar (disa njësi)

“defrost (shkrirje)” kur funksioni defrost (shkrirja) është aktivizuar .

“run (funksionon)” kur njësia është e ndezur.

“timer (kohëmatës)” kur TIMER (Kohëmatësi) është vendosur.

“” kur është aktivizuar veçoria e kontrollit me valë (disa njësi)

“” Shfaq temperaturën, funksionet e përdorimit dhe kodet e gabimit:

- “” për 3 sekonda kur:
- TIMER ON (Kohëmatësi aktiv) është vendosur (nëse njësia është OFF (Fikur), “” qëndron e ndezur kur TIMER ON (Kohëmatësi aktiv) është vendosur)
- Funksioni FRESH (Freski), HygieneMax (HigijenaMaks), SWING (Lëvizje), TURBO, ECO (Ekonomik) apo SILENCE (Heshtje) është aktivizuar “” për 3 sekonda kur:
- TIMER OFF (Kohëmatësi joaktiv) është vendosur
- Funksioni FRESH (Freski), HygieneMax (HigijenaMaks), SWING (Lëvizje), TURBO, ECO (Ekonomik) apo SILENCE (Heshtje) është çaktivizuar
- “” kur shkrin
- “” kur funksioni i ngrohjes 8°C është i aktivizuar (disa njësi)
- “” kur funksioni GoClean (Shko Pastro) është i aktivizuar (Për llojin e ndarë me inverter) kur njësia është SelfClean+ (Vetëpastrim+) (Për tipin me shpejtësi fikse)

Kuptimet e kodit të afishimit

2.2 Temperatura e funksionimit

Kur kondicioneri juaj përdoret jashtë intervaleve në vijim të temperaturës, disa veçori të ruajtjes

së sigurisë mund të aktivizohen dhe të bëjnë që njësia të çaktivizohet.

2.3 Lloji i ndarë i inverterit

	Regjimi COOL (FTOHJE)	Regjimi HEAT (NGROHJE)	Regjimi DRY (THATËSI)
Temperatura e dhomës	16°C - 32°C (60°F - 90°F)	0°C - 30°C (32°F - 86°F)	10°C - 32°C (50°F - 90°F)
Temperatura e jashtme	0°C - 50°C (32°F - 122°F)	-15°C - 24°C (5°F - 75°F)	0°C - 50°C (32°F - 122°F)
	-15°C - 50°C (5°F - 122°F) (Për modelet me sisteme ftohjeje në temperaturë të ulët.)	për disa modele -20°C - 24°C (-4°F - 75°F)	
	0°C - 52°C (32°F - 126°F) (Për modele të veçanta tropikale)		0°C - 52°C (32°F - 126°F) (Për modele të veçanta tropikale)

Për njësi të jashtme me ngrohës elektrik ndihmës

Kur temperatura e jashtme është nën 0°C (32°F), ju rekomandojmë me këmbëngulje që ta mbani njësinë në prizë gjatë gjithë kohës, për të garantuar performancë të vazhdueshme të qetë.

2.4 Lloji me shpejtësi të fiksuar

	Regjimi COOL (FTOHJE)	Regjimi HEAT (NGROHJE)	Regjimi DRY (THATËSI)
Temperatura e dhomës	16°C-32°C (60°F-90°F)	0°C-30°C (32°F-86°F)	10°C-32°C (50°F-90°F)
Temperatura e jashtme	18°C-43°C (64°F-109°F)	-7°C-24°C (19°F-75°F)	11°C-43°C (52°F-109°F)
	-7°C-43°C (19°F- 109°F) (Për modelet me sistem ftohjeje në temperaturë të ulët)		18°C-43°C (64°F-109°F)
	18°C-52°C (64°F -126°F) (Për modele të veçanta tropikale)		18°C-52°C (64°F- 126°F) (Për modele të veçanta tropikale)



Shënim: Lagështia përkatëse e dhomës më pak se 80%. Nëse kondicioneri funksionon më tepër se kjo shifër, sipërfaqja e kondicionerit mund të tërheqë kondensim. Ju lutemi vendosni fletët vertikale të qarkullimit të ajrit në këndin e tyre maksimal (vertikalisht në dysheme) dhe vendosni regjimin HIGH (E LARTË) e ventilatorit.

Për ta optimizuar më tej performancën e njësisë suaj, kryeni veprimet e mëposhtme:

- Mbajni dyert dhe dritaret të mbyllura.
- Kufizoni përdorimin e energjisë duke përdorur funksionet TIMER ON (KOHËMATËSI AKTIV) dhe TIMER OFF (KOHËMATËSI JOAKTIV).
- Mos i bllokoni hyrjet ose daljet e ajrit.
- Inspektoni dhe pastroni rregullisht filtrat e ajrit.

Udhëzuesi i përdorimit të telekomandës me rreze infra të kuqe nuk përfshihet në këtë

paketë dokumentesh. Jo të gjitha funksionet janë të disponueshme për kondicionerin, ju lutemi kontrolloni ekranin e brendshëm dhe telekomandën e njësisë që keni blerë.

2.5 Funksione të tjera

• Rinisja automatike (disa njësi)

Nëse njësia humbet energji, ajo do të rindizet automatikisht me cilësimet paraprake, pasi të rikthehet energjia.

• Kontrolli me valë (disa njësi)

Kontrolli me valë ju lejon që ta kontrolloni kondicionerin nëpërmjet celularit dhe një lidhjeje me valë.

Për qasjen e pajisjes USB, operacionet e zëvendësimit dhe të mirëmbajtjes duhet të kryhen nga staf profesional.

• Kujtesa e këndit të fletëve (disa njësi)

Kur e ndizni njësinë, fletët do të rikthehen automatikisht në këndin e tyre të mëparshëm.

2 Specifikimet dhe veçoritë e njësisë

• Funkzioni GoClean (Shko Pastro) (disa njësi)

- Teknologjia GoClean (Shko Pastro) lan pluhurin kur ngjitet në shkëmbyesin e nxehtësisë duke e ngrirë automatikisht dhe më pas duke shkrië me shpejtësi ngricën. Do të dëgjohet një tingull "pi-pi". Procesi përdoret për të prodhuar më shumë ujë të kondensuar për të përmirësuar efektin e pastrimit dhe ajri i ftohtë do të fryjë. Pas pastrimit, rrota e brendshme e erës pastaj vazhdon të funksionojë me ajër të nxehtë për të tharë avulluesin, duke mbajtur kështu pjesën e brendshme të pastër.
- Kur ky funksion aktivizohet, në dritaren e ekranit të njësisë së brendshme shfaqet "CL", pasi të përfundojë i gjithë procesi, njësia do të fiket automatikisht dhe do të anulojë funksionin GoClean (Shko Pastro).
- Për disa njësi, sistemi do të fillojë procesin e pastrimit me temperaturë të lartë dhe temperatura e daljes së ajrit është shumë e lartë. Ju lutemi qëndroni larg tij. Dhe kjo do të çojë në rritjen e temperaturës së dhomës.

• Flladi i beftë (disa njësi)

Kjo veçori shmang rrjedhjen e drejtpërdrejtë të ajrit në trup dhe ju bën të ndiheni të kënaqur me freskinë e mëndafshhtë.

• Zbulimi i rrjedhjes së agjentit ftohës (disa njësi)

Njësia e brendshme do të shfaqë automatikisht "ELOC" ose sinjalin LED (në varësi të modelit) kur zbulon rrjedhje të ftohësit. Ju lutemi telefononi shërbimin për këtë defekt.

• Funkzioni I Gjumit

- Funkzioni SLEEP (Gjumë) përdoret për të ulur përdorimin e energjisë kur flini (dhe nuk keni nevojë për cilësime të njëjta të temperaturës për të qenë komodë). Ky funksion mund të aktivizohet vetëm nëpërmjet telekomandës. Dhe funksioni Sleep (Gjumë) nuk disponohet në regjimin FAN (Ventilator) apo DRY (Thatësi).

- Shtypni butonin SLEEP (Gjumë) kur të bëheni gati për të fjetur. Kur të jetë në regjimin COOL (FTOHJE), njësia do të rrisë temperaturën me 1°C (2°F) pas 1 ore dhe do ta rrisë edhe me 1°C (2°F) më shumë pas një ore tjetër. Kur të jetë në regjimin HEAT (NGROHJE), njësia do të ulë temperaturën me 1°C (2°F) pas 1 ore dhe do ta ulë edhe me 1°C (2°F) më shumë pas një ore tjetër.

Funksioni i gjumit do të ndalojë pas 8 orësh dhe sistemi do të vazhdojë të funksionojë me gjendjen përfundimtare.

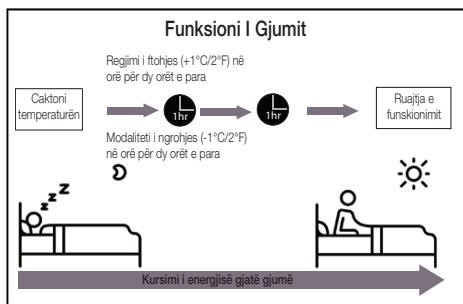

Shënim: Për kondicionerët me shumë ndarje, funksionet e mëposhtme nuk janë të disponueshme:

Funksioni SelfClean+ (Vetëpastrim+), GoClean (Shko Pastro), Silence (Heshtje), Breeze away (Fllad i beftë), funksioni i zbulimit të rrjedhjes së gazit ftohës dhe funksioni Eco (Ekonomik).



- Vendosja e këndit të qarkullimit të ajrit

2.5.1 Vendosja e këndit vertikal të qarkullimit të ajrit (Shih Fig.A)

Ndërsa njësia është e ndezur, përdorni butonin **SWING (Lëvizje)** ë telekomandë për të vendosur drejtimin (këndin vertikal) të qarkullimit të ajrit. Ju lutemi referojuni Manualit të telekomandës për detaje.

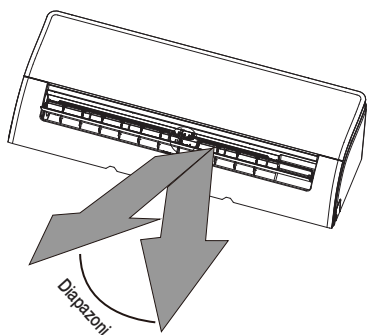

Shënim: Mos i lëvizni fletët me dorë. Kjo do të nxjerrë nga sinkronizimi fletët. Nëse kjo ndodh, fikni njësinë dhe hiqeni nga priza për disa sekonda, dhe pastaj rindizni njësinë. Kjo do të rivendosë fletët.



Fig. A

Shënim për këndet e fletëve:

Kur përdorni regjimin COOL (FTOHJE) ose DRY (THATËSI), mos i caktoni krahët në një kënd tepër vertikal për periudha të gjata kohe. Kjo mund të shkaktojë kondensimin e ujit në fletë, duke pikuar në dysheme ose mbi mobilie.



Kur përdorni regjimin COOL (FTOHJE) ose HEAT (NGROHJE), caktimi i fletëve në kënd shumë vertikal mund të reduktojë performancën e njësisë, për shkak të kufizimit të qarkullimit të ajrit.

2.5.2 Vendosja e këndit horizontal të qarkullimit të ajrit

Këndi horizontal i qarkullimit të ajrit duhet të caktohet manualisht. Kapni shufrën devijuese (shihni **fig. B**) dhe rregullojeni manualisht në drejtimin e preferuar. **Për disa njësi**, këndi horizontal i qarkullimit të ajrit mund të caktohet me telekomandë; ju lutemi t'i referoheni manualit të telekomandës.

Paralajmërim:

Mos i vendosni gishtat brenda ose pranë ventilatorit dhe në anën thithëse të njësisë. Ventilatori me shpejtësi të lartë brenda njësisë mund të shkaktojë plagosje.



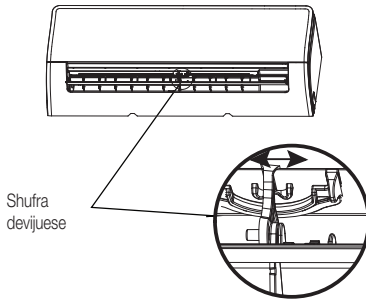

Fig. B

2.6 Përdorimi manual (pa telekomandë)

Paralajmërim:

Butoni manual është synuar vetëm për qëllim testimi dhe përdorim në rast emergjent. Ju lutemi, mos e përdorni këtë funksion veçse në rastin kur humbet telekomanda dhe është absolutisht e nevojshme. Për të rikthyer përdorimin normal, përdorni telekomandën për të aktivizuar njësinë. Njësia duhet të fiket përpara përdorimit manual.



Për ta përdorur njësinë manualisht:

1. Hapni panelin e përparmë të njësisë së brendshme.
2. Gjeni butonin **Manual Control (Kontrolli Manual)** në anën e djathtë të njësisë.
3. Shtypni një herë butonin **Manual Control (Kontrolli Manual)** për të aktivizuar regjimin FORCED AUTO (AUTOMATIKE E DETYRUAR).
4. Shtypni sërish butonin **Manual Control (Kontrolli Manual)** për të aktivizuar regjimin FORCED COOLING (FTOHJE E DETYRUAR).
5. Shtypni për herë të tretë butonin **Manual Control (Kontrolli Manual)** për ta fikur njësinë.
6. Mbyllni panelin e përparmë.

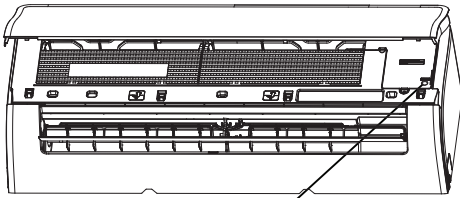

Butoni i kontrollit manual

2.7 Instaloni kompletin HomeWhiz (moduli me valë)

1. Hiqni kapakun mbrojtës të kompletit HomeWhiz (moduli me valë)
2. Hapni panelin e përpamë dhe vendosni kompletin HomeWhiz (moduli me valë) në ndërfaqen e rezervuar.

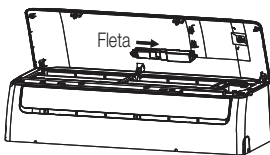
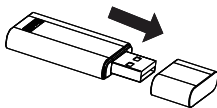

Paralajmërim:



Kjo ndërfaqe përputhet vetëm me kompletin HomeWhiz (moduli me valë) që ofrohet nga prodhuesi.

3 Kujdesi dhe mirëmbajtja

3.1 Pastrimi i njësisë tuaj të brendshme



Përpara pastrimit ose mirëmbajtjes:

Fikni gjithmonë sistemin e kondicionerit dhe shkëputni furnizimin me rrymë përpara pastrimit ose mirëmbajtjes.

Paralajmërim:

Për pastrimin e njësisë, përdorni vetëm një leckë të butë dhe të thatë. Nëse njësia është shumë pis, për ta pastruar mund të përdorni një leckë të njomur në ujë të ngrohtë.

- **Mos** përdorni kimikate ose lecka të trajtuara me kimikate për të pastruar njësinë.
- **Mos** përdorni benzen, hollues boje, pluhur pastrues ose tretës tjetër për të pastruar njësinë. Ato mund të shkaktojnë çarjen ose deformimin e sipërfaqes plastike.
- **Mos** përdorni ujë më të nxehtë se 40°C (104°F) për të pastruar panelin e përparmë. Kjo mund të bëjë që paneli të deformohet ose të çngjyrosset.



3.2 Pastrimi i filtrit tuaj të ajrit

Kondicioneri i bllokuar mund të reduktojë efikasitetin e ftohjes së njësisë dhe mund t'ju bëjë keq për shëndetin. Sigurohuni që ta pastroni filtrin çdo dy javë.

1. Ngrini panelin e përparmë të njësisë së brendshme.
2. Fillimisht shtypni lidhësen në fund të filtrit për të liruar shtrëngimin, ngrijeni lart dhe më pas tërhiqeni drejt vetes.
3. Tani nxirri filtrin
4. Nëse filtri ka një filtër të vogël për freskimin e ajrit, shkëputeni atë nga filtri më i madh. Pastrojini filtrin e freskuesit të ajrit me fshesë dore me korrent.
5. Pastroni filtrin e madh të ajrit me ujë të ngrohtë me sapun. Sigurohuni që të përdorni detergjent delikat.
6. Shpëlajeni filtrin me ujë të freskët, pastaj shkundeni për të hequr ujin e tepërt.
7. Thajeni në një vend të freskët dhe të thatë dhe mos e ekspozoni ndaj dritës së drejtpërdrejtë të diellit.
8. Pasi të thahet, kapeni sërish filtrin e freskuesit të ajrit me filtrin më të madh, pastaj rrëshqiteni për ta vendosur sërish brenda njësisë së brendshme.
9. Mbyllni panelin e përparmë të njësisë së brendshme.

3 Kujdesi dhe mirëmbajtja

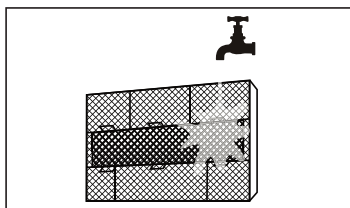
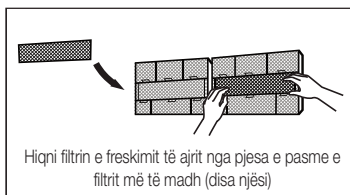
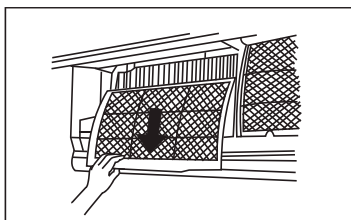
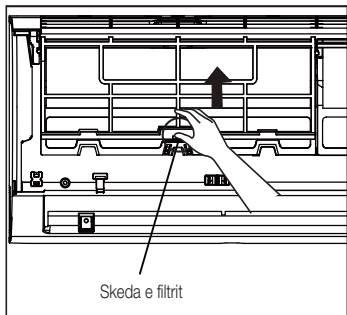

Paralajmërim:

- Përpara se të ndërroni ose të pastroni filtrin, fikni njësinë dhe shkëputni furnizimin me rrymë.
- Kur ta hiqni filtrin, mos i prekni pjesët metalike brenda njësisë. Cepat e mprehtë metalikë mund t'ju presin.
- Mos përdorni ujë për të pastruar pjesën e brendshme të njësisë së brendshme. Kjo mund të shkatërrojë izolimin dhe të shkaktojë goditje elektrike.
- Kur të thahet, mos e ekspozoni filtrin ndaj dritës së drejtpërdrejtë të diellit. Ky veprim mund ta tkurrë filtrin.



Paralajmërim:

Mos e prekni pajisjen për freskimin e ajrit për të paktën 10 minuta pas fikjes së njësisë. (disa njësi)



3 Kujdesi dhe mirëmbajtja

3.3 Mirëmbajtja — periudha të gjata mospërdorimi

Nëse planifikoni që të mos e përdorni kondicionerin për një periudhë të gjatë kohe, veproni si më poshtë:

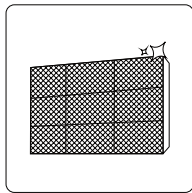

Pastroni të gjithë filtrat

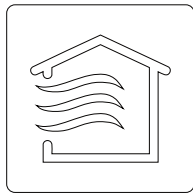

Aktivizoni funksionin FAN (VENTILATOR), derisa njësia të thahet plotësisht

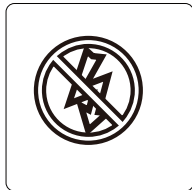

Fikni njësinë dhe shkëputni rymën

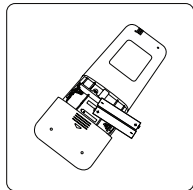

Hiqni bateritë nga telekomanda

3.4 Mirëmbajtja – Inspektimi para Sezonit

Pas periudhave të gjata mospërdorimi ose përpara periudhave me përdorim të shpeshtë, veproni si më poshtë:

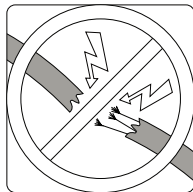

Kontrolloni për tela të dëmtuar

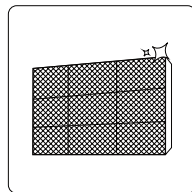

Pastroni të gjithë filtrat



Kontrolloni për rrjedhje

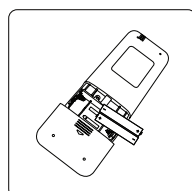

Ndërroni bateritë

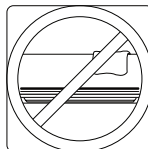

Sigurohuni që hyrjet dhe daljet e ajrit të mos bllokohen nga asgjë

4 Zgjidhja e problemeve

Masat paraprake të sigurisë:

Nëse ndodh NDONJË nga kushtet e mëposhtme, fikni menjëherë njësinë!

- Kordoni elektrik është dëmtuar ose është ngrohur në mënyrë anormale
- Ndieni një erë të djegur
- Njësia lëshon tinguj të lartë ose anormalë
- Siguresa digjet ose automati bie shpesh
- Bie ujë ose objekte të tjera brenda ose jashtë njësisë



Mos u përpiqni t'i rregulloni këto vetë! Kontaktoni menjëherë një ofrues të autorizuar shërbimi!

4.1 Probleme të zakonshme

Problemet e mëposhtme nuk janë defekte dhe në pjesën më të madhe të rasteve nuk kanë nevojë për riparime.

Problemi	Shkaqet e mundshme
Njësia nuk ndizet kur shtypet butoni ON/OFF (NDEZJE/FIKJE)	Njësia ka një veçori mbrojtjeje 3-minutëshe që parandalon mbingarkesën e njësisë. Njësia nuk mund të rindizet brenda tre minutash pasi është fikur.
Njësia kalon nga regjimi COOL/HEAT (FTOHJE/NGROHJE) në regjimin FAN (VENTILATOR)	Njësia mund të ndryshojë cilësimin e saj për të parandaluar formimin e ngricës në njësi. Pas rritjes së temperaturës, njësia do të fillojë të punojë sërish në regjimin e zgjedhur. Është arritur temperatura e caktuar, pikë në të cilën njësia fik kompresorin. Njësia do të vazhdojë të punojë kur të luhatet sërish temperatura.
Njësia e brendshme lëshon mjegull të bardhë	Në rajone me lagështi, ndryshimi i madh i temperaturës ndërmjet ajrit të dhomës dhe ajrit të kondicionuar mund të shkaktojë mjegull të bardhë.
Si njësia e brendshme, ashtu edhe ajo e jashtme lëshojnë mjegull të bardhë	Kur njësia rifillon në regjimin HEAT (NGROHJE) pas shkrirjes, mund të lëshohet mjegull e bardhë, për shkak të lagështisë së krijuar nga procesi i shkrirjes.

4 Zgjidhja e problemeve

Problemi	Shkaqet e mundshme
Njësia e brendshme bën zhurmë	Kur fletët rimarrin pozicionin e tyre, mund të shkaktohet një zhurmë ajri e fortë.
	Pas përdorimit të njësisë në regjimin HEAT (NGROHJE) mund të dëgjohet një kërcitje, për shkak të zgjerimit dhe të tkurrjes së pjesëve plastike të njësisë.
Si njësia e brendshme, ashtu edhe ajo e jashtme bëjnë zhurmë	Zhurmë e ulët si fishkëllimë gjatë punës: Kjo është normale dhe shkaktohet nga gazi ftohës që qarkullon në njësitë e brendshme dhe të jashtme.
	Zhurmë e ulët si fishkëllimë kur nis sistemi, kur sapo ka ndaluar së punuari ose gjatë shkrires: Kjo zhurmë është normale dhe shkaktohet nga ndalimi ose ndryshimi i drejtimit të gazit ftohës.
	Zhurmë kërcitjeje: Zgjerimi dhe tkurrja normale e plastikës ose pjesëve metalike nga ndryshimet e temperaturës gjatë përdorimit mund të shkaktojnë zhurma kërcitjeje.
Njësia e jashtme bën zhurmë	Njësia do të bëjë zhurma të ndryshme, bazuar në regjimin aktual të përdorimit.
Njësia e brendshme ose ajo e jashtme nxjerr pluhur	Njësia mund të grumbullojë pluhur gjatë periudhave të gjata mospërdorimi, të cilat do të dalin kur ndizet njësia. Kjo mund të reduktohet duke e mbuluar njësinë gjatë periudhave të gjata joveprimtarie.
Njësia lëshon erë të keqe	Njësia mund të përthithë erëra nga mjedisi përreth (si p.sh. mobiliet, gatimi, cigaret etj.) që do të shkarkohen gjatë përdorimit.
	Filtrat e njësisë janë bërë me myk dhe duhet të pastrohen.
Ventilatori i njësisë së jashtme nuk punon	Gjatë përdorimit, shpejtësia e ventilatorit kontrollohet për të optimizuar përdorimin e produktit.
Përdorimi është i gabuar, i paparashikueshëm ose njësia nuk reagon	<p>Interferenca nga kullat e celularëve dhe nga përforcuesit larg mund të shkaktojnë keqfunksionimin e njësisë.</p> <p>Në këtë rast, provoni si më poshtë:</p> <ul style="list-style-type: none"> • Shkëputni dhe më pas rilidhni rrymën. • Shtypni butonin ON/OFF (NDEZJE/FIKJE) në telekomandë për të rinisur përdorimin.



Shënim: Nëse problemi vazhdon, kontaktoni shitësin lokal ose qendrën më të afërt të shërbimit për Klientin. Jepuni atyre një përshkrim të detajuar të keqfunksionimit të njësisë, si dhe numrin e modelit që keni.

4 Zgjidhja e problemeve

Kur ndodhin probleme, ju lutemi të kontrolloni pikat e mëposhtme përpara se të kontaktoni një kompani riparimi.

Problemi	Shkaqet e mundshme	Zgjidhja
Performancë e dobët ftohjeje	Cilësimi i temperaturës mund të jetë më i lartë sesa temperatura e ambientit të dhomës	Ulni cilësimin e temperaturës
	Shkëmbyesi i nxehtësisë në njësinë e brendshme ose të jashtme është i papastër	Pastroni shkëmbyesin e prekur të nxehtësisë
	Filtri i ajrit është i papastër	Hiqni filtrin dhe pastrojeni sipas udhëzimeve
	Hyrja ose dalja e ajrit në secilën njësi është e bllokuar	Fikni njësinë, hiqni pengesën dhe ndizeni sërish
	Dyert dhe dritaret janë të hapura	Sigurohuni që të gjitha dyert dhe dritaret të mbyllen gjatë përdorimit të njësisë
	Drita e diellit krijon nxehtësi të tepërt	Mbyllni dritaret dhe perdet gjatë periudhave me nxehtësi të lartë ose me ditë të fortë të diellit
	Në dhomë ka shumë burime nxehtësie (njerëz, kompjuterë, pajisje elektronike etj.)	Reduktoni sasinë e burimeve të nxehtësisë
	Nivel i ulët gazi ftohës për shkak të rrjedhjes ose përdorimit për një kohë të gjatë	Kontrolloni për rrjedhje, riizoloheni nëse nevojitet dhe mbusheni me gaz ftohës
Është aktivizuar funksioni SILENCE (QETËSI) (funksion opsional)	Funksioni SILENCE (QETËSI) mund të ulë performancën e produktit duke reduktuar frekuencën e përdorimit. Çaktivizoni funksionin SILENCE (QETËSI).	
Njësia nuk po punon	Shkëputje e rrymës	Prisni derisa rryma të rikthehet
	Rryma është fikur	Ndizni rrymën
	Është djegur siguresa	Ndërroni siguresën
	Bateritë e telekomandës janë shkarkuar	Ndërroni bateritë
	Është aktivizuar mbrojtja 3-minutëshe e njësisë	Prisni tre minuta përpara se të rindizni njësinë
	Është aktivizuar Timer (Kohëmatësi)	Fikni kohëmatësin

4 Zgjidhja e problemeve











Problemi	Shkaqet e mundshme	Zgjidhja
Njësia fillon dhe ndalon shpesh	Në sistem ka shumë ose shumë pak gaz ftohës	Kontrolloni për rrjedhje dhe rimbushni sistemin me gaz ftohës.
	Në sistem ka hyrë gaz ose lagështi që nuk ngjishet	Hiqni gazin ftohës dhe rimbusheni sistemin me gaz ftohës
	Kompresori është prishur	Ndërroni kompresorin
	Tensioni është shumë i lartë ose shumë i ulët	Vendosni një manostat për të rregulluar tensionin
Performancë ngrohjeje e dobët	Temperatura e jashtme është tepër e ulët	Përdorni pajisjen ngrohëse ndihmëse
	Hyn ajër i ftohtë nga dyert dhe dritaret	Sigurohuni që të gjitha dyert dhe dritaret të jenë të mbyllura gjatë përdorimit
	Nivel i ulët gazi ftohës për shkak të rrjedhjes ose përdorimit për një kohë të gjatë	Kontrolloni për rrjedhje, riizoloni nëse nevojitet dhe mbusheni me gaz ftohës
Llambat treguese vazhdojnë të pulsojnë		
Kodi i gabimit shfaqet dhe fillon me shkronjat si më poshtë në ekranin e dritares së njësisë së brendshme:	Njësia mund të ndalojë përdorimin ose të vazhdojë të punojë e sigurt. Nëse llambat e treguesit vazhdojnë të pulsojnë ose shfaqen kodet e gabimit, prisni për rreth 10 minuta. Problemi mund të zgjidhet vetë. Nëse jo, shkëputni rrymën dhe rilidheni. Ndizni njësinë. Nëse problemi vazhdon, shkëputni rrymën dhe kontaktoni me qendrën më të afërt të shërbimit për klientin.	
<ul style="list-style-type: none"> • E(x), P(x), F(x) • EH(xx), EL(xx), EC(xx) • PH(xx), PL(xx), PC(xx) 		





Shënim: Nëse problemi vazhdon pas kryerjes së kontrolleve dhe diagnostikimit të mësipërm, fikni menjëherë njësinë dhe kontaktoni një qendër të autorizuar shërbimi.

5 Aksesorë (Pajisje ndihmëse)

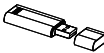
Sistemi i ajrit të kondicionuar vjen me aksesorët (pajisjet ndihmëse) të mëposhtme. Përdorni të gjitha pjesët e instalimit dhe aksesorët (pajisjet ndihmëse) për instalimin e kondicionerit. Instalimi i gabuar mund të rezultojë në rrjedhje uji, goditje elektrike dhe zjarr, ose të shkaktojë mosfunksionimin e pajisjes. Artikujt që nuk përfshihen me kondicionerin duhet të blihen veçmas.

Emri i aksesorëve	Sasia (copë)	Formë	Emri i aksesorëve	Sasia (copë)	Formë
Manuali	2~3		Telekomanda	1	
Nyje bashkuese e shkarkimit (për modelet e ftohjes dhe ngrohjes)	1		Bateria	2	
Vula (për modelet e ftohjes dhe ngrohjes)	1		Mbajtëse e telekomandës (opsionale)	1	
Pllakëza montuese	1		Vidë fiksuese për mbajtësin e telekomandës (opsionale)	2	
Upa fiksuese	5~8 (në varësi të modeleve)		Filtër i vogël (Duhet të instalohet në pjesën e pasme të filtrit kryesor të ajrit nga tekniku i autorizuar gjatë instalimit të makinës)	1~2 (në varësi të modeleve)	
Vidha e fiksimit të pllakës së montimit	5~8 (në varësi të modeleve)				
Kompleti USB me valë	1 (vetëm për modelet me Wifi)				

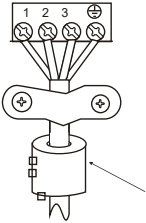
5 Aksesorë (Pajisje ndihmëse)

Emër	Formë	Sasia (COPE)	
Montimi i tubit lidhës	Ana e lëngut	Ø6,35 (1/4 inç)	Pjesët që duhet t'i blini veçmas. Konsultohuni me tregtarin për madhësinë e duhur të tubit të njësisë që keni blerë.
		Ø9,52 (3/8 inç)	
	Ana e Gazit	Ø9,52 (3/8 inç)	
		Ø12,7 (1/2 inç)	
		Ø16 (5/8 inç)	
	Ø19 (3/4 inç)		
Unazë dhe rrip magnetik (nëse furnizohet, ju lutemi referojuni diagramit të lidhjes për ta instaluar në kabllon lidhëse.)	  <p>Kaloni rripin përmes vrimës së unazës Magnetike për ta rregulluar atë në kabllon</p>	Ndryshon sipas modelit	

6 Përmbledhja e instalimit - njësia e brendshme

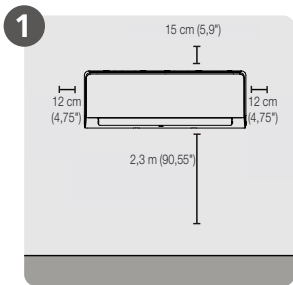

Zgjidh Vendndodhjen e Instalimit

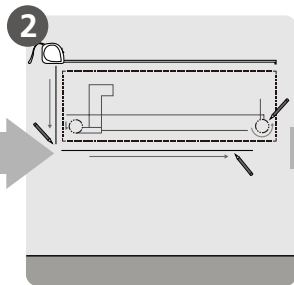

Përcaktoni Pozicionin e Vrimës në Mur

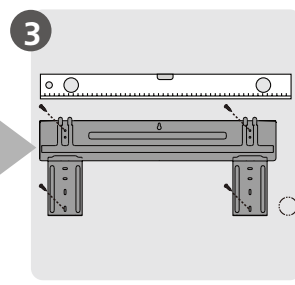

Mbështesni Plakëzën Montuese

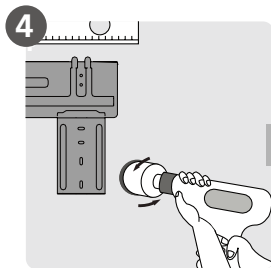

Hapni Vrimën në Mur

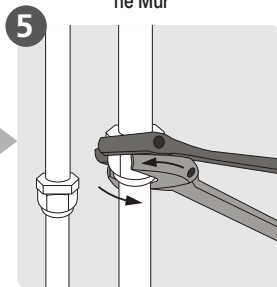

Lidhni tubacionet

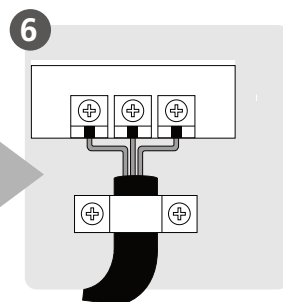

Lidhni Instalimet
(nuk zbatohet për disa vende në Amerikën e Veriut)

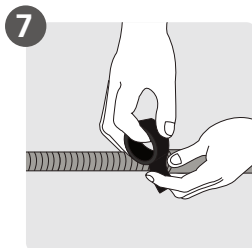

Përgatitni Zorrën e Shkarkimit

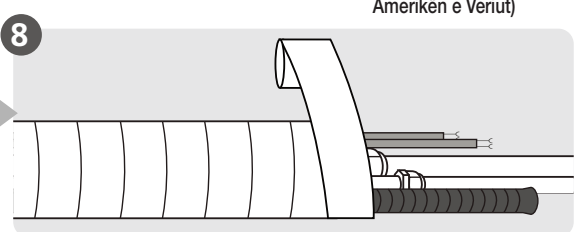

Mbështillni tubacionet dhe kabllon
(nuk zbatohet për disa vende në Amerikën e Veriut)

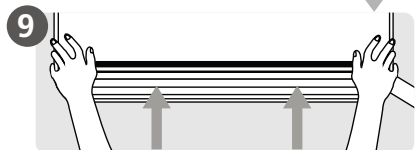

Montoni Pajisjen për Ambiente të Brendshme

7 Pjesët e njësisë



Shënim: Instalimi duhet të kryhet në përputhje me kërkesat e standardeve lokale dhe kombëtare. Instalimi mund të jetë paksa i ndryshëm në zona të ndryshme.

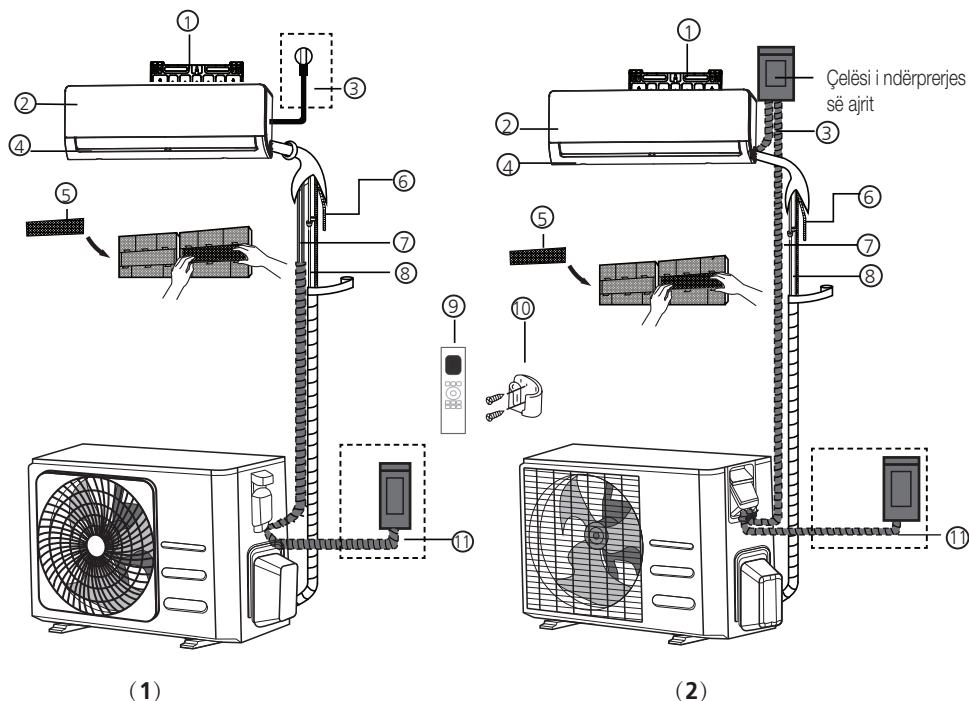

1. Plakëza e Montimit në Mur
2. Paneli i përparmë
3. Kablloja elektrike (disa njësi)
4. Fletët
5. Filtri funksional (Në pjesën e pasme të filtrit kryesor - disa njësi)
6. Tubacioni i Shkarkimit

7. Kabli i Sinjalit
8. Tubacioni i ftohjes
9. Telekomanda
10. Mbajtësja e telekomandës (disa njësi)
11. Kabëll furnizimi i Pajisjes për Ambiente të Jashtme (Disa Pajisje)



Shënim për ilustrimet:

Ilustrimet në këtë manual janë vetëm për qëllime shpjegimi. Forma aktuale e njësive suaj të brendshme mund të ketë ndryshime të vogla. Do të mbizotërojë forma aktuale.

8.1 Udhëzimet e instalimit - Njësia e brendshme

8.1.1 Para instalimit

Përpara instalimit të pajisjes për ambiente të brendshme, referojuni etiketës në kutinë e produktit për t'u siguruar se numri i modelit të pajisjes për ambiente të brendshme përputhet me numrin e modelit të pajisjes për ambiente të jashtme.

Hapi 1: Zgjidh Vendndodhjen e Instalimit

Përpara instalimit të pajisjes për ambiente të brendshme, ju duhet të zgjidhni vendin e duhur. Në vijim renditen standarde që do t'ju ndihmojnë të zgjidhni një vend të përshtatshëm për pajisjen.

Vendet e duhura për instalim duhet të përmbushin standardet e mëposhtme:

- Qarkullim i mirë të ajrit
- Sistem i përshtatshëm shkarkimi
- Zhurma nga pajisja nuk duhet të shqetësojë njerëzit e tjerë
- Pozicion statik dhe solid vendodhja nuk do të pësojë dridhje
- Mjaftueshmërisht e fortë për të mbështetur peshën e pajisjes
- Një pozicion me largësi prej të paktën një metër nga të gjitha pajisjet e tjera elektrike (si psh, TV, radio, kompjuter)

MOS e instaloni pajisjen në vendet e mëposhtme:

- Në afërsi të çdo burimi të ngrohjes, me avull, ose me gaz të djegshëm
- Në afërsi të elementëve që mund marrin flakë të tilla si perde ose veshje
- Në afërsi të çdo pengesë që mund të blokojë qarkullimin e ajrit

- Pranë deryeve
- Në një pozicion që i nënshtrohet direkt rrezeve të diellit

Shënim për vrimën në mur:

Nëse nuk ka tubacion ftohës të fiksuar:

Në kohën kur po zgjidhni vendin, bëni kujdes të lini hapësirë të mjaftueshme për hapjen e një vrimë në mur (referojuni hapit **Hapni vrimë në mur për lidhjen e tubacioneve**) për kabllin e sinjalit dhe tubacionin ftohës që lidhin pajisjet e brendshme dhe të jashtme. Pozicioni i parazgjedhur për të gjitha tubacionet është në anën e djathtë të pajisjes së brendshme (përballë pajisjes). Megjithatë, pajisja mund të akomodojë tubacione si në anën e majtë ashtu dhe atë të djathtë.



Referojuni diagramit të mëposhtëm për të siguruar largësinë e duhur nga muret dhe tavan:

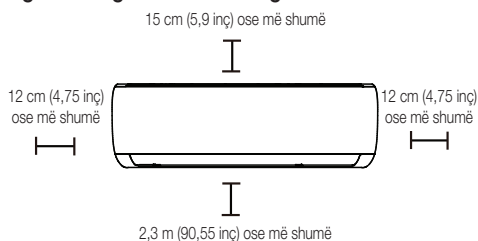

Hapi 2: Mbështesni pllakëzën montuese në mur

Pllakëza montuese është pajisja mbi të cilën ju do të ngrini pajisjen e për ambiente të brendshme.

- Zhvidhosni vidën që bashkon pllakëzën montuese me pjesën e pasme të pajisjes për ambiente të brendshme.

8 Instalimi i njësisë së brendshme

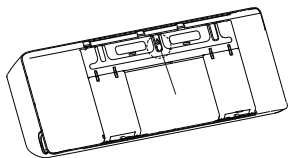

- Siguroni pllakëzën montuese në mur me vidat e dhëna. Sigurohuni që pllakëza montuese është pozicionuar në mënyrë të sheshtë në mur.

Shënim për mure betoni apo me tulla:

Nëse muri është ndërtuar nga tulla, beton, apo materiale të ngjashme, hapni në mur vrima me diametër prej 5mm-(0,2"-diametër) dhe vendosni mëngët e posaçme të ankoruara të cilat mundësohen. Më pas siguroni pllakëzën montuese në mur duke shtrënguar vidat direkt në kapëset e ankoruaraë.



Paralajmërim:

Gjatë hapjes së vrimës në mur, sigurohuni të shmangni telat, pajisjet hidraulike, si dhe komponentë të tjerë të ndjeshëm.

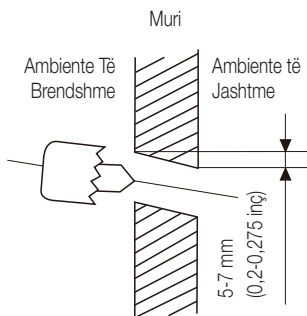

8.1.2 Dimensionet e pllakës së montimit

Hapi 3: Hapni vrimë në mur për lidhjen e tubacioneve

1. Përcaktoni vendndodhjen e vrimës në mur bazuar në pozicionin e pllakëzës montuese. Referojuni **Dimensionet e pllakës së montimit**.
2. Duke përdorur një turielë trapani 65 mm (2,5 inç) ose 90 mm (3,54 inç) (në varësi të modeleve), shpioni një vrimë në mur. Sigurohuni që vrima të jetë hapur me një kënd të vogël në rënie, në mënyrë që në pjesa fundore e vrimës të hapur në anën e jashtme të jetë më e ulët se pjesa fundore e brendshme me rreth 5 mm deri në 7 mm (0,2-0,275"). Kjo do të mundësojë drenazhimin (shkarkimin) e duhur të ujit.
3. Vendosni mansheta mbrojtëse të murit në vrimë. Kjo mbron skajet e vrimës dhe do të ndihmojë në vulosjen e saj kur të përfundoni procesin e instalimit.

Modele të ndryshme kanë pllakëza montuese të ndryshme. Për kërkesa të ndryshme të personalizimit, forma e pllakës së montimit mund të jetë pak më ndryshe. Por dimensionet e instalimit janë të njëjta për të njëjtën madhësi të njësisë së brendshme.

Shihni Llojin A dhe Llojin B si shembull:

Orientimi i duhur i Pllakëzës Montuese

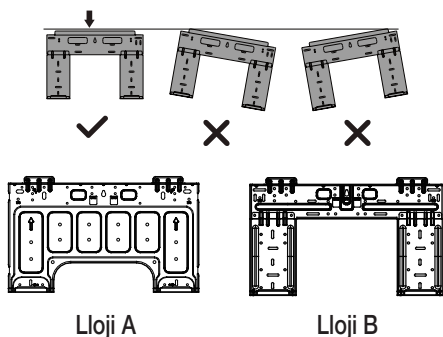

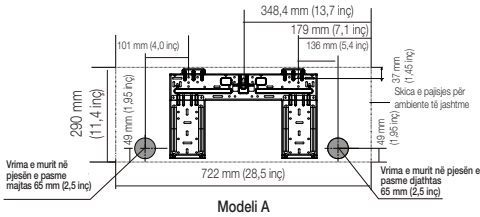

Modeli A

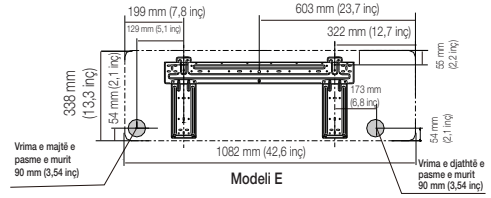

Modeli E

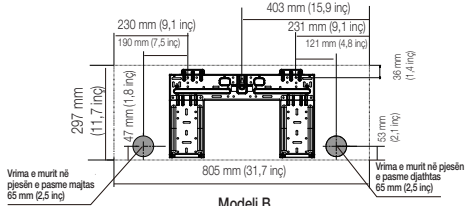

Modeli B

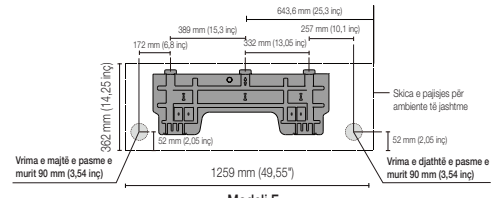

Modeli F

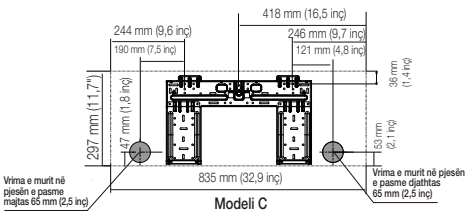

Modeli C

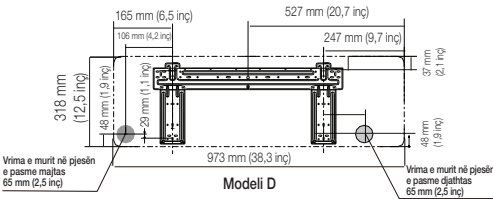

Modeli D



Shënim: Kur tubi anësor lidhës i gazit është Ø16mm (5/8 inç) ose më shumë, vrima e murit duhet të jetë 90mm (3,54 inç).

Hapi 4: Përgatitni tubacionin e ftohjes

Tubacioni i ftohjes është brenda një mënge izoluese e pozicionuar në pjesën e pasme të pajisjes. Ju duhet të përgatitni tubacionin para se ta kaloni atë përmes vrimës në mur.

1. Bazuar në pozicionin e vrimës në mur në krahasim me pllakëzën montuese, zgjidhni anën nga e cila tubi do dalë nga pajisja.
2. Nëse vrima në mur është pozicionuar prapa pajisjes, mbani sub-panelin në pozicionin e vet. Nëse vrima në mur është në anën e pajisjes së brendshme, hiqni sub-panelin plastik nga ajo anë e pajisjes. Kjo do të krijojë një të çarë përmes të cilës tubacioni juaj mund të dalë nga pajisja. Përdorni pincë me majë të hollë nëse paneli plastik është shumë i vështirë për të hequr me dorë.

8 Instalimi i njësisë së brendshme

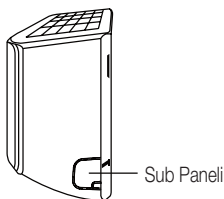

3. Nëse tubacioni lidhës ekzistues është fiksuar tashmë në mur, procedoni drejtpërsëdrejti me hapin e **Lidhni zorrën e shkarkimit** (Shkarkimit). Nëse nuk ka tubacion të fiksuar, lidhni tubin ftohës të pajisjes së brendshme me tubacionet lidhëse që do të bashkojnë pajisjet e brendshme dhe të jashtme. Referojuni seksionit të Lidhjes së Tubacionit Ftohës të këtij manuali për udhëzime të hollësishme.

Shënim për këndin e tubacionit:

Tubacioni i gazit ftohës mund të dalë nga njësia e brendshme nga katër kënde të ndryshme: ana e majtë, ana e djathtë, mbrapa majtas, mbrapa djathtas.

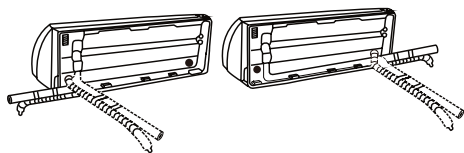

Paralajmërim:

Jini jashtëzakonisht i kujdesshëm për të mos shtypur apo për të dëmtuar tubacionet, ndërsa i përkulni ata larg nga pajisja. Çdo shtypje në tubacion do të ndikojë në funksionimin e pajisjes.



Hapi 5: Lidhni zorrën e shkarkimit

Me paracaktim, zorra e shkarkimit është e bashkangjitur në anën e majtë të pajisjes (kur ju jeni përballë me pjesën e prapme të pajisjes). Megjithatë, ajo gjithashtu mund të jetë e bashkangjitur edhe në anën e djathtë. Për të siguruar drenazhimin (shkarkimin) e duhur, bashkëngjitni zorrën e shkarkimit në të njëjtën anë me daljen nga pajisja e tubacionit tuaj ftohës. Bashkoni zgjatimin e zorrës së shkarkimit (e cila blihet veçmas) me pjesën fundore të zorrës së shkarkimit.

- Mbështillni pikën e lidhjes në mënyrë strikte me shirit Teflon për të siguruar një izolim të mirë dhe për të parandaluar rrjedhjet.
- Për pjesën e zorrës së shkarkimit që do të mbetet në ambientet e brendshme, mbështilleni atë me shkumë izoluese për tuba që të mos lejoni procesin e kondensimit.
- Largoni filtrin e ajrit dhe derdhni një sasi të vogël uji në tasin e drenazimit (shkarkimit) për t'u siguruar se uji rrjedh pa probleme nga pajisja.

Një shënim për vendosjen e zorrës së shkarkimit:

Sigurohuni që ta rregulloni zorrën e shkarkimit sipas figurave të mëposhtme.

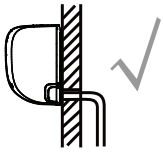

**Saktë**

Sigurohuni që nuk ka përdredhje ose shtypje në zorrën e shkarkimit në mënyrë që të sigurohet drenazhimi i duhur.

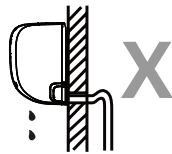
**Jo saktë**

Përdredhjet në zorrën e shkarkimit do të krijojnë vende për bllokimin e ujit.

**Jo saktë**

Përdredhjet në zorrën e shkarkimit do të krijojnë vende për bllokimin e ujit.

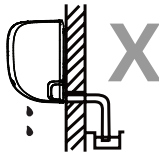
**Jo saktë**

Mos e vendosni fundin e zorrës së shkarkimit në ujë ose në enë që mbledh ujë. Kjo do të parandalojë shkarkimin e duhur.

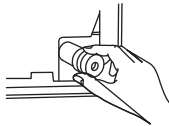
Lidhni një vrimë shkarkimi të përdorur

Për të parandaluar rrjedhjet e padëshiruara ju duhet të lidhni vrimën e përdorur të shkarkimit me tapën e dhënë prej gome.

Përpara se të kryeni ndonjë punim elektrik, lexoni këto rregulla

1. Të gjitha instalimet elektrike duhet të jenë në përputhje me kodet elektrike lokale dhe kombëtare, rregulloret dhe duhet të instalohen nga një electricist i licencuar.
2. Të gjitha lidhjet elektrike duhet të realizohen në përputhje me Diagramin e Lidhjes Elektrike që ndodhet në panelet e njësive të brendshme dhe te jashtme të pajisjes.
3. Nëse ka një çështje serioze të sigurisë me furnizimin me energji elektrike, ndaloni menjëherë punimet. I shpjegoni arsyetimin tuaj klientit, dhe mos pranoni ta instaloni pajisjen deri sa çështja e sigurisë të gjëjë zgjidhjen e nevojshme.
4. Tensioni i furnizimit me energji duhet të jetë brenda rrezes prej 90-110% të tensionit nominal. Furnizimi i pamjaftueshëm me energji elektrike mund të shkaktojë mosfunksionim, goditje elektrike apo zjarr.
5. Nëse furnizimin me energji e lidhni me instalime elektrike fikse, duhet të instalohet një mbrojtës nga mbitesioni dhe një çelës kryesor i rrymës.
6. Nëse furnizimin me energji e lidhni me instalimet elektrike fikse një çelës ose siguresë që shkëput të gjitha polet dhe ka një ndarje të kontakteve me të paktën 3 mm (1/8") duhet të përfshihet në këto instalime elektrike fikse. Tekniku i kualifikuar duhet të përdorë një çelës apo qark/siguresë të miratuar .
7. Lidhni pajisjen vetëm me një prizë të qarkut të derivuar individual. Mos lidhni asnjë pajisje tjetër me këtë prizë.
8. Sigurohuni që të tokëzoni siç duhet kondicionerin e ajrit.
9. Çdo tel duhet të lidhet në mënyrë të qëndrueshme dhe solide. Instalimet elektrike të lira mund të shkaktojnë mbinxehjen e terminalit, duke rezultuar në mosfunksionimin e produktit dhe në rrezikun e një zjarri potencial.
10. Mos lejoni që telat të prekin apo të mbështeten në tubacionin e ftohjes, tek kompresori, ose në pjesë të lëvizshme brenda pajisjes.
11. Në qoftë se pajisja disponon një ngrohës elektrik shtesë, ai duhet të instalohet të paktën 1 m (40") larg nga të gjitha materialet e djegshme.
12. Për të shmangur goditjet elektrike, mos prekni kurrë komponentët elektrikë menjëherë sapo të jetë fikur furnizimi me energji elektrike. Pas fikjes së energjisë, prisni gjithmonë 10 minuta apo më tepër përpara se të prekni komponentët elektrikë.

Paralajmërim:

Përpara kryerjes së çdo punimi ose instalimi elektrik, shuani sistemin kryesor të furnizimit me energji.

Hapi 6: Lidhni kabllo të sinjalit dhe të furnizimit me energji

Kabli i sinjalit mundëson komunikimin ndërmjet njësive të brendshme dhe të jashtme të pajisjes. Duhet që së pari të zgjidhni madhësinë e duhur të kabllos para se ta bëni atë gati për lidhje.

Llojet e kabllove

- **Kabli i furnizimit me energji për Ambiente të Brendshme** (nëse është i aplikueshëm): HO5W-F or HO5V2V2-F
- **Kabli i furnizimit me energji për ambiente të jashtme:** HO7RN-F ose HO5RN-F
- **Kabli i Sinjalit:** HO7RN-F



Shënim: Në Amerikën e Veriut, zgjidhni llojin e kabllit sipas kodeve dhe rregulloreve elektrike lokale.

Sipërfaqja minimale e kryqëzimit të kabllove të energjisë dhe sinjalit (Për referencë) (Nuk zbatohet për Amerikën e Veriut)

Korrenti nominal i Aparatit (A)	Fusha e seksionit transversal nominal (mm ²)
>3 dhe ≤6	0,75
>6 dhe ≤10	1
>10 dhe ≤16	1,5
>16 dhe ≤25	2,5
>25 dhe ≤32	4
>32 dhe ≤40	6

Zgjidhni madhësinë e duhur të kabllit

Madhësia e kabllit të furnizimit me energji elektrike, kabllit të sinjalit, siguresës, dhe çelësit të nevojshëm përcaktohen nga rryma maksimale e pajisjes. Rryma maksimale tregohet në etiketën e vendosur në panelin anësor të pajisjes.



Shënim: Në Amerikën e Veriut, ju lutemi zgjidhni madhësinë e duhur të kabllit sipas Minimum Cicuit Ampacity (rryma elektrike më e lartë në gjendje të qëndrueshme) të treguar në etiketën e njësiesë.

**Paralajmërim:**

Të gjitha instalimet elektrike duhet të kryhen në mënyrë rigorozë në përputhje me diagramin e lidhjeve të vendosura në pjesën e pasme të panelit ballor të njësiesë së brendshme.

1. Hapni panelin e përparmë të pajisjes për ambiente të brendshme.
2. Me anë të përdorimit të një kaçavide, hapni kapakun e kutisë së telave që ndodhen në anën e djathtë të pajisjes. Kjo do të zbulojë bllokun e terminalit.

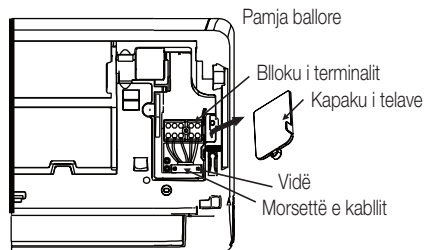

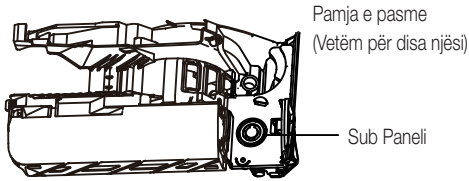
**Shënim:**

- Në mënyrë që njësitet me tub përçues të lidhin kabllon, hiqni panelin e madh plastik për të krijuar një çarje përmes së cilës mund të instalohet tubi përçues.
- Për njësitet me kablo prej pesë bërthamash, hiqni panelin e mesëm të vogël plastik për të krijuar një vrimë përmes së cilës kabloja mund të dalë.
- Përdorni pincë me majë të hollë nëse paneli plastik është shumë i vështirë për të hequr me dorë.



3. Zhvendosni morsetën kablore që ndodhet poshtë bllokut të terminalit dhe vendoseni atë anash.
4. Përballë pjesës së pasme të pajisjes, hiqni panelin plastik në pjesën fundore të anës së majtë.
5. Kaloni telin e sinjalit përmes kësaj të ndare, nga pjesa e prapme e pajisjes në pjesën e përparme.
6. Me fytyrë nga pjesa ballore e njësisë, lidhni telin sipas skemës së lidhjes së njësisë së brendshme, lidhni prizën u dhe vidhosni fort çdo tel në terminalin përkatës.

Paralajmërim:

Mos përzieni telat ku kalon korrent me ato ku nuk kalon



Kjo është e rrezikshme, pasi mund të shkaktojë mosfunksionimin e pajisjes së ajrit të kondicionuar.

7. Pas kontrollit, për t'u siguruar se çdo lidhje është e sigurt, përdorni morsetën kablore për të fiksuar kabllin e sinjalit të pajisjes. Vidhosni morsetën e kabllit të vendosur poshtë deri në fund.
8. Zëvendësoni kapakun e telave në pjesën e përparme të pajisjes, dhe panelin plastik në anën e pasme.

**Shënim për instalimet elektrike:**

Procesi i lidhjes së instalimeve elektrike mund të ndryshojë pak midis njësive dhe rajoneve.

Hapi 7: Mbështjellja dhe kabllo

Përpara se të kaloni tubacionin, zorrën e shkarkimit dhe kabllon e sinjalit përmes vrimës së murit, duhet t'i bashkoni së bashku për të kursyer hapësirë, për t'i mbrojtur dhe për t'i izoluar (Nuk zbatohet në Amerikën e Veriut).

1. Mblidhni tubin e shkarkimit, tubat e gazit ftohës dhe kabllon e sinjalit siç tregohet më poshtë:

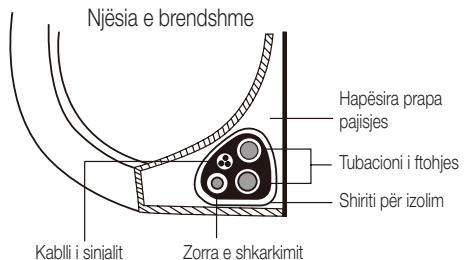

Zorra e shkarkimit duhet të jetë në pjesën fundore

Sigurohuni që zorra e shkarkimit të jetë në fund të paketës rigrupuese. Vendosja e zorrës së shkarkimit në krye të paketës rigrupuese mund të shkaktojë përmbytje të tasit të shkarkimit, gjë që mund të çojë në zjarr apo dëmtim nga uji.

Mos ndërthurni kabllin e sinjalit me tela të tjerë

Ndërsa i rigruponi këta elementë së bashku, mos i ndërthurni ose kapërceni kabllin e sinjalit me ndonjë nga telat e tjerë.

2. Duke përdorur shirit ngjitës prej vinili, bashkoni zorrën e shkarkimit me pjesën e poshtme të tubacioneve të gazit ftohës.
3. Duke përdorur shirit izolant, mbështillni kabllin e sinjalit, tubat e gazit ftohës dhe zorrën e shkarkimit ngushtë me njëra tjetrën. Kontrolloni dy herë që të gjithë artikujt të jenë të bashkuar.

Mos mbështillni pjesët fundore të tubacioneve

Kur të bëni mbështjelljen e paketës, evitoni të mbështillni pjesët fundore të tubacioneve (duke i lënë ato të hapura). Ju duhet të futeni tek ato për të parë në ka rrjedhje pas përfundimit të procesit të instalimit (referojuni seksionit të Kontrolleve

Elektrike dhe Kontrolleve për Rrjedhje në këtë manual).

Hapi 8: Montoni Pajisjen për Ambiente të Brendshme

Nëse keni instaluar tubacione të reja lidhëse në njësinë e jashtme, veproni si më poshtë:

1. Nëse ju keni kaluar tashmë tubacionet e gazit ftohës përmes vrimës në mur, procedoni me hapin 4.
2. Përndryshe, kontrolloni dy herë që pjesët fundore të tubacioneve të gazit ftohës të jenë të mbyllura për të parandaluar hyrjen nëpër tuba të papastërtive apo materialeve të huaja.

3. Kaloni ngadalë paketën e rigrupuar dhe të mbështjellë të tubacioneve ftohës, zorrës shkarkuese, dhe kabllit të sinjalit përmes vrimës në mur.
4. Fiksoni pjesën superiore të pajisjes së brendshme me mbajtësen e sipërme të pllakëzës montuese.
5. Kontrolloni që pajisja të jetë fiksuar mirë në pjesën montuese duke aplikuar presion të lehtë në anën e majtë dhe të djathtë të pajisjes. Njësia nuk duhet të dridhet apo të zhvendoset.
6. Duke përdorur presion të barabartë, shtyni poshtë drejt pjesës fundore gjysmën e pajisjes. Vazhdoni të shtyni me drejtim nga poshtë derisa pajisja të fiksohet së bashku me kapëset/grepat përgjatë pjesës së poshtme të pllakëzës montuese.
7. Kontrolloni edhe një herë nëse pajisja është montuar siçduhet duke aplikuar presion të lehtë në pjesën e majtë dhe të djathtë të pajisjes.

8 Instalimi i njësisë së brendshme

Nëse tubacioni ftohës është fiksuar tashmë në mur, veproni si më poshtë:

1. Fiksioni pjesën superiore të pajisjes së brendshme me mbajtësen e sipërme të pllakëzës montuese.
2. Përdorni një mbështetëse apo pykë/copë trekëndëshe për fiksimin e pajisjes, çka iu jep hapësirë të mjaftueshme për të lidhur tubacionet e gazit ftohës, kabllin e sinjalit dhe zorrën shkarkuese.

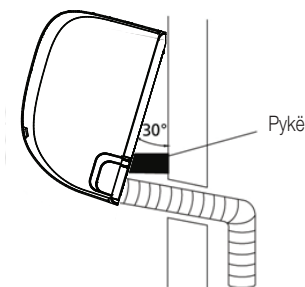

3. Lidhni zorrën e shkarkimit dhe tubacionet e gazit ftohës (referojuni seksionit të **Lidhjes së Tubacioneve të gazit ftohës** në këtë manual për udhëzime).
4. Mbani pikën e lidhjes së tubit të ekspozuar për të kryer testin e rrjedhjes (referojuni **Kontrolleve Elektrike dhe kontrolleve të Rrjedhjes**, pjesë e këtij manuali).
5. Pas kryerjes së testit të rrjedhjes, mbështillni pikën e lidhjes me shirit izolues.
6. Hiqni mbështetësen apo pykën/copën trekëndëshe që mban në këmbë pajisjen.
7. Duke përdorur presion të barabartë, shtyni poshtë drejt pjesës fundore gjysmën e pajisjes. Vazhdoni të shtyni me drejtim nga poshtë derisa pajisja të fiksohet se bashku me kapëset/grepat përgjatë pjesës së poshtme të pllakëzës montuese.

Pajisja mund të rregullohet sipas dëshirës.

Kini parasysh se kapëset fiksuese në pllakën montuese janë më të vogla sesa vrima në anën e pasme të pajisjes. Nëse zbuloni se nuk keni hapësirë të mjaftueshme për të lidhur tubat e integruar në pajisjen për ambiente të brendshme, vetë pajisja mund të rregullohet majtas apo djathtas me rreth 30-50 mm (1,18-1,96"), në varësi të modelit.



Instaloni njësinë duke ndjekur kodet dhe rregulloret lokale, mund të jetë pak ndryshe midis rajoneve të ndryshme.

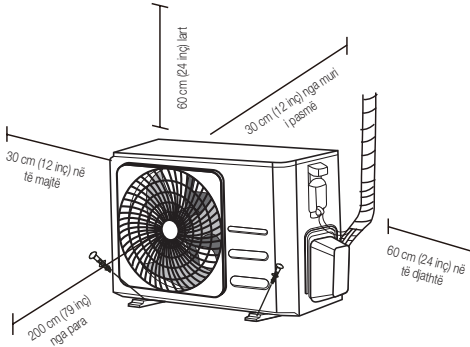

9.1 Udhëzimet e instalimit — Pajisja për ambiente të jashtme

Hapi 1: Zgjidh Vendndodhjen e Instalimit

Para instalimit të pajisjes për ambiente të jashtme, ju duhet të zgjidhni vendin e duhur. Në vijim renditen standarde që do t'ju ndihmojnë të zgjidhni një vend të përshtatshëm për pajisjen.

Vendet e duhura për instalim duhet të përmbushin standardet e mëposhtme:

- Plotëson të gjitha kërkesat hapësinore të paraqitura më lart në Kërkesat e Hapësirës së Instalimit.
- Ventilim dhe qarkullim i mirë i ajrit
- Pozicion i qëndrueshëm dhe solid- vendi i zgjedhur mund të mbështesë pajisjen dhe nuk do të dridhet
- Zhurma nga njësia nuk duhet të shqetësojë të tjerët
- Të jetë e mbrojtur për periudha të gjata kohore nga rrezet direkte të diellit apo nga shiu

- Aty ku priten reshje bore, ngrijeni njësinë mbi bazë për të parandaluar grumbullimin e akullit dhe dëmtimin e bobinës. Montoni njësinë lart aq sa të jetë mbi sipërfaqen mesatare të grumbulluar të reshjeve të borës. Lartësia minimale duhet të jetë 18 inç

MOS e instaloni pajisjen në vendet e mëposhtme:

- Pranë një pengese që do të bllokojë vrimat hyrëse dhe dalëse të ajrit
- Pranë një rruge publike, në zona të mbushura me njerëz, ose aty ku zhurma nga pajisja mund të shqetësojë të tjerët
- Pranë kafshëve ose bimëve që mund të dëmtohen nga shkarkimet e ajrit të nxehtë
- Pranë çdo burimi të gazit të djegshëm
- Në një vend që është i ekspozuar ndaj sasive të mëdha të pluhurit
- Në një vend të ekspozuar ndaj një sasie të tepërt të ajrit të kripur

Konsiderata të veçanta për kushtet ekstreme të motit

Në qoftë se pajisja është e ekspozuar karshi erërave të fuqishme:

Bëni instalimin e pajisjes në mënyrë që ventilatori i daljes së ajrit të jetë një kënd prej 90° në drejtim të erës. Nëse është e nevojshme, ndërtoni një pengesë në pjesën e përparme të njësisë për ta mbrojtur atë nga erërat jashtëzakonisht të fuqishme.

Shihni figurat më poshtë.

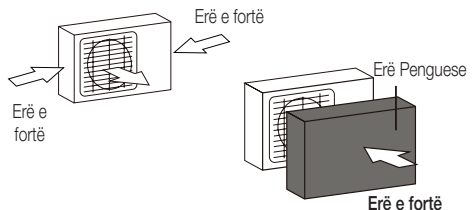

9 Instalimi i njësisë së jashtme

Në qoftë se pajisja është e ekspozuar në mënyrë të vazhdueshme ndaj dëborës apo rreshjeve të mëdha të shiut:

Ndërtoni një strehë sipër njësisë për ta mbrojtur atë nga shiu apo bora. Kini parasysh që të mos pengoni qarkullimin e ajrit rreth pajisjes.

Në qoftë se pajisja është e ekspozuar në mënyrë të vazhdueshme karshi ajrit të kripur (buzë detit):

Përdorni pajisjen për ambiente të jashtme që është projektuar posaçërisht për t'i rezistuar korrozionit.

Hapi 2: Instaloni nyjen bashkuese të shkarkimit (vetëm njësia e pompës së nxehtësisë)

Përpara se të shtrëngohen bulonat e pajisjes për ambiente të jashtme në vendin e tyre, ju duhet të instaloni nyjen bashkuese të shkarkimit në pjesën fundore të pajisjes. Kini parasysh se ka dy lloje të ndryshme të nyjeve bashkuese në varësi të llojit të pajisjes për ambiente të jashtme.

Nëse nyja bashkuese e shkarkimit vjen me një vulë gome (shikoni Fig. A), veproni si më poshtë:

1. Përshtatni tapën e gomës me pjesën fundore të nyjes bashkuese të shkarkimit që do të lidhet me pajisjen për ambiente të jashtme.
2. Vendosni nyjen bashkuese në vrimën që gjendet në bazën e tasit të pajisjes.
3. Rrotulloni nyjen bashkuese me 90° derisa të shkojë në vend duke u vënë përballë me pjesën e përparme të pajisjes.
4. Lidhni një zgjatim të zorrës së shkarkimit (që nuk përfshihet) me nyjen bashkuese për të përcjellë ujin nga pajisja gjatë kohës së ngrohjes.

Nëse nyja bashkuese e shkarkimit nuk vjen me një vulë gome (shikoni Fig. B), veproni si më poshtë:

1. Vendosni nyjen bashkuese në vrimën që gjendet në bazën e tasit të pajisjes. Nyja bashkuese do të shkojë në vend.

2. Lidhni një zgjatim të zorrës së shkarkimit (që nuk përfshihet) me nyjen bashkuese për të përcjellë ujin nga pajisja gjatë kohës së ngrohjes.

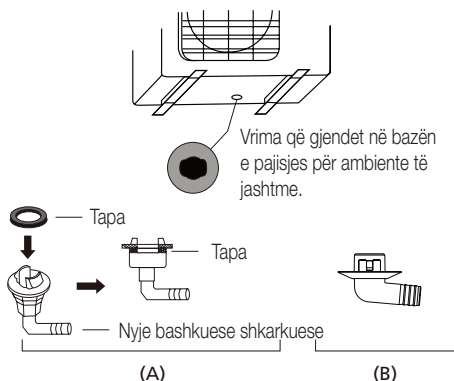

Në klimë të ftohtë:

Në kushtet e klimës së ftohtë, sigurohuni që zorra e shkarkimit të jetë sa më vertikale që të jetë e mundur për të siguruar shkarkim të shpejtë të ujit. Nëse uji shkarkohet shumë ngadalë, kjo mund të ngrijë zorrën dhe të përmbytë pajisjen.

Hapi 3: Poziciononi pajisjen për ambiente të jashtme

Njësia e jashtme mund të ankorohet në tokë ose në një mbajtëse të montuar në mur me bulona (M10). Përgatitni bazën e instalimit të pajisjes në përputhje me përmasat e specifikuar më poshtë.

Përmasat e pajisjes montuese

Më poshtë jepet një listë e pajisjeve për ambiente të jashtme me përmasa të ndryshme dhe e largësisë ndërmjet bazave të tyre montuese. Përgatitni bazën e instalimit të pajisjes në përputhje me përmasat e specifikuar më poshtë.

10 Instalimi i njësisë së jashtme

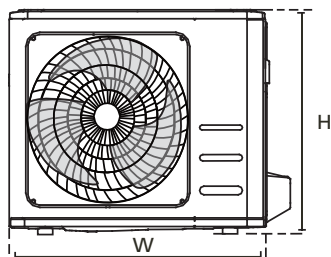
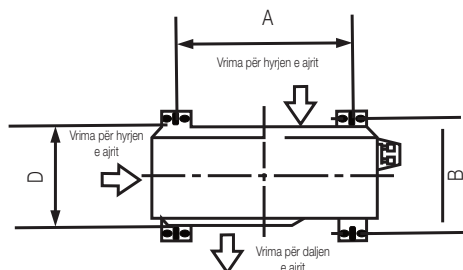

Përmasat e njësisë së jashtme (mm)	Përmasat e strukturës montuese	
	GJxLxTH	Distanca A (mm)
681x434x285 (26,8"x17,1"x11,2")	460 (18,1")	292 (11,5")
700x550x270 (27,5"x21,6"x10,6")	450 (17,7")	260 (10,2")
700x550x275 (27,5"x21,6"x10,8")	450 (17,7")	260 (10,2")
720x495x270 (28,3"x19,5"x10,6")	452 (17,8")	255 (10,0")
728x555x300 (28,7"x21,8"x11,8")	452 (17,8")	302 (11,9")
765x555x303 (30,1"x21,8"x11,9")	452 (17,8")	286 (11,3")
770x555x300 (30,3"x21,8"x11,8")	487 (19,2")	298 (11,7")
805x554x330 (31,7"x21,8"x12,9")	511 (20,1")	317 (12,5")
800x554x333 (31,5"x21,8"x13,1")	514 (20,2")	340 (13,4")
845x702x363 (33,3"x27,6"x14,3")	540 (21,3")	350 (13,8")
890x673x342 (35,0"x26,5"x13,5")	663 (26,1")	354 (13,9")
946x810x420 (37,2"x31,9"x16,5")	673 (26,5")	403 (15,9")
946x810x410 (37,2"x31,9"x16,1")	673 (26,5")	403 (15,9")

Nëse do të instaloni pajisjen në tokë ose në një platformë mbështetëse prej betoni, veproni si më poshtë:

1. Shënoni pozicionet për katër bulonat fiksues bazuar në grafikun e dimensioneve.
2. Gërmoni paraprakisht vrimat për bulonat fiksues të shtrirë.
3. Vendosni një dado në fund të çdonjërit prej bulonave fiksues të shtrirë.
4. Goditni me çekiç bulonat fiksues në vrimat e gërmuara paraprakisht.
5. Largoni dadot nga bulonat fiksues të shtrirë dhe poziciononi pajisjen për ambiente të jashtme mbi bulonat.
6. Vendosni rondele në çdo bulon fiksues të shtrirë, dhe më pas zëvendësoni dadot.
7. Duke përdorur një çelës shtrëngoni mjaftueshëm çdo dado.

Paralajmërim:



Gjatë procedurës së shpimit të betonit, rekomandohet mbrojtja e syreve gjatë gjithë kohës.

Nëse ju do ta instaloni pajisjen në një mbështetëse të montuar në mur, veproni si më poshtë:

Paralajmërim:



Sigurohuni që muri të jetë prej tullash të forta, betoni apo materiali po aq të fortë. **Muri duhet të jetë në gjendje që të mbajë të paktën katër herë peshën e pajisjes.**

1. Shënoni pozicionin e vrimave të kllapave bazuar në grafikun e dimensioneve.
2. Gërmoni paraprakisht vrimat për bulonat fiksues të shtrirë.
3. Vendosni nga një rondele dhe dado në pjesën fundore të çdo buloni fiksues të shtrirë.
4. Filetoni bulonat fiksues të shtrirë përmes vrimave në mbështetëset montuese, vendosni mbështetëset montuese në pozicion, dhe goditni me çekiç në mur bulonat fiksues të shtrirë.
5. Kontrolloni që mbështetëset montuese të jenë të sheshta.
6. Ngrini me kujdes pajisjen dhe poziciononi këmbët repektive montuese tek mbështetëset.
7. Shtrëngoni me bulona pajisjen me mbështetëset montuese deri në fund.
8. Nëse lejohet, instaloni njësinë me garnicione gome për të reduktuar dridhjet dhe zhurmën.

Hapi 4: Lidhni kabllo të sinjalit dhe të furnizimit me energji

Blloku i terminalit të pajisjes për ambiente të jashtme është i mbrojtur nga një veshje e instalimeve elektrike në pjesën anësore të pajisjes. Një diagram gjithëpërfshirës i instalimeve elektrike është shtypur në pjesën e brendshme të veshjes së instalimeve elektrike.

Paralajmërim:



Përpara kryerjes së çdo punimi ose instalimi elektrik, shuani sistemin kryesor të furnizimit me energji.

9 Instalimi i njësisë së jashtme

1. Përgatitni kabllin për lidhjen:

Përdorni kabllin e duhur

Ju lutemi zgjidhni kabllon e duhur, referojuni “Llojet e kabllove” në faqen 284.

Zgjidhni madhësinë e duhur të kabllit

Madhësia e kabllit të furnizimit me energji elektrike, kabllit të sinjalit, siguresës, dhe çelësit të nevojshëm përcaktohen nga rryma maksimale e pajisjes. Rryma maksimale tregohet në etiketën e vendosur në panelin anësor të pajisjes.



Shënim: Në Amerikën e Veriut, ju lutemi zgjidhni madhësinë e duhur të kabllit sipas Minimum Circuit Ampacity (rryma elektrike më e lartë në gjendje të qëndrueshme) të treguar në etiketën e njësisë.

- Duke përdorur pincat për zhveshjen e telave, hiqni veshjen prej gome nga të dy skajet e kabllit të sinjalit për të zbuluar rreth 40 mm (1,57 inç) të pjesës së brendshme të telave.
- Largoni izolimin nga skajet fundore të telave.
- Duke përdorur pincë teli, krijoni një përdredhje në formë u-je në pjesën fundore të telave.

I kushtoni vëmendje Linjës ku kalon Korrenti

Ndërsa shtrëngoni telat, sigurohuni që të dalloni qartë Teli Live (“L”) (Linjës ku kalon rryma) nga telat e tjerë.



Paralajmërim:

E gjithë puna e instalimeve elektrike duhet të kryhet në mënyrë rigorozë në përputhje me diagramin e instalimeve elektrike të vendosur brenda mbulesës së telit të njësisë së jashtme.

- Zhvidhosni kapakun e instalimeve elektrike dhe largojeni atë.
- Zhvidhosni morsetën kabllore që ndodhet poshtë bllokut të terminalit dhe vendoseni atë anash.
- Lidhni telin sipas diagramit të lidhjes dhe vidhosni fort prizën u të çdo teli në terminalin e tij përkatës.
- Pas kontrollit, për t’u siguruar se çdo lidhje është e sigurt, lakoni telat për të parandaluar rrjedhjen e ujit të shiut brenda terminalit.
- Me anë të përdorimit të morsetës kabllore, lidhni kabllin tek pajisja. Vidhosni morsetën e kabllit të vendosur poshtë deri në fund.
- Izoloni telat e papërdorur me shirit izolant në PVC. Veproni në mënyrë që ata (telat) të mos prekin ndonjë pjesë elektrike apo metalike.
- Zëvendësoni kapakun e telave në anën e pajisjes, dhe e vidhosni atë në vend.

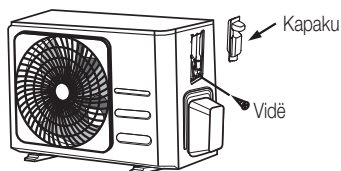



Shënim: Nëse morseta kablore duket si më poshtë, ju lutemi zgjidhni vrimën e duhur të kalimit sipas diametrit të telit.

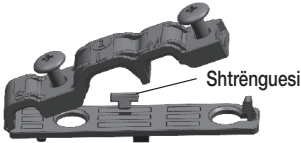

Vrima me tre madhësi: e vogël, e madhe, e mesme

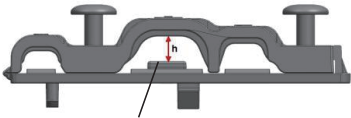

Kur kabli nuk është i lidhur mjaftueshëm, përdorni shtrënguesin për ta mbështetur, në mënyrë që të mund të mbërthehet fort.

Në Amerikën e Veriut

1. Hiqni kapakun e telit nga njësia duke liruar 3 vidhat.
2. Çmontoni kapakët në panelin përçues.
3. Montoni përkohësisht tubat përçues (nuk përfshihen) në panelin përçues.
4. Lidhni siç duhet linjat e furnizimit me energji dhe ato të tensionit të ulët me terminalet përkatës në bllokun e terminalit.
5. Tokëzoni njësinë në përputhje me kodet lokale.
6. Sigurohuni që të masni çdo tel duke e lejuar disa inç më të gjatë se gjatësia e kërkuar për instalimet elektrike.
7. Përdorni dado bllokuese për të siguruar tubat përçues.

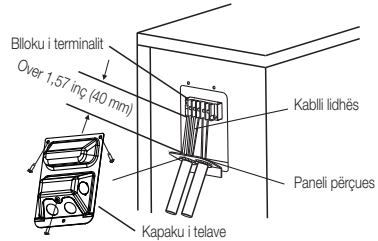

Ju lutemi zgjidhni vrimën e duhur sipas diametrit të telit.

10 Lidhja e Tubacionit të Gazit Ftohës

Gjatë procesit të lidhjes së tubacionit ftohës, **mos** lejoni që të hyjnë brenda pajisjes substanca apo gazra të tjera përveç ftohësit të përcaktuar. Prania e gazeve apo substancave të tjera do të zvogëlojë kapacitetin e funksionimit të pajisjes, dhe mund të shkaktojë presion të lartë jonormal në ciklin e ftohjes. Kjo mund të shkaktojë shpërthim dhe dëmtim.



Shënim për gjatësinë e tubit:

Gjatësia e tubacioneve të gazit ftohës do të ndikojë në performancën dhe efikasitetin e energjisë në pajisje. Efikasiteti nominal testohet në njësitë me gjatësi tubi prej 5 metrash (16,5 ft) (Në Amerikën e Veriut, gjatësia standarde e tubit është 7,5 m (25')). Kërkohej një shtrirje minimale e tubit prej 3 metrash për të minimizuar dridhjet dhe zhurmën e tepërt. Në zonën e veçantë tropikale, për modelet e gazit ftohës R290, nuk mund të shtohet asnjë gaz ftohës dhe gjatësia maksimale e tubit të gazit ftohës nuk duhet të kalojë 10 metra (32,8 ft).

Referojuni tabelës së mëposhtme për specifikimet në gjatësinë maksimale dhe lartësinë rënëse të tubacioneve.

Gjatësia maksimale dhe lartësia e rënies së tubacioneve të gazit ftohës për modelin e njësisë

Modeli	Kapaciteti (BTU/h)	Gjatësia maksimale (m)	Lartësia rënëse maksimale (m)
Kondicioner me ndarje dhe inverter R410A, R32	< 15 000	25 (82 ft)	10 (33 ft)
	≥ 15 000 dhe < 24 000	30 (98,5 ft)	20 (66 ft)
	≥ 24 000 dhe < 36 000	50 (164 ft)	25 (82 ft)
Kondicioner i ndarë me shpejtësi fikse R22	< 18,000	10 (33 ft)	5 (16 ft)
	≥18 000 dhe < 21 000	15 (49 ft)	8 (26 ft)
	≥21 000 dhe < 35 000	20 (66 ft)	10 (33 ft)
Kondicioner i ndarë me shpejtësi fikse R410A, R32	< 18,000	20 (66 ft)	8 (26 ft)
	≥18 000 dhe < 36 000	25 (82 ft)	10 (33 ft)

10 Lidhja e Tubacionit të Gazit Ftohës

10.1 Udhëzimet e lidhjes - Tubacionet e gazit ftohës

Hapi 1: Prisni tubat

Gjatë përgatitjes së tubave të gazit ftohës, kujdesuni për t'i prerë dhe bërë gati siç kërkohet. Kjo do të mundësojë funksionimin efikas dhe do të minimizojë nevojën për mirëmbajtje në të ardhmen.

1. Matni distancën ekzistuese ndërmjet pajisjeve të brendshme dhe të jashtme.
2. Me anë të përdorimit të një prerësi tubash, pritni tubin pak më shumë se distanca e matur.
3. Sigurohuni që tubi të jetë prerë në një kënd të përsosur prej 90°.

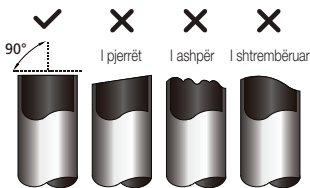

Mos e shtrembëroni tubin gjatë kohës së prerjes së tij:



Kini shumë kujdes që të mos dëmtoni, shtypni, dhëmbëzoni ose shtrembëroni tubin gjatë kohës që po e shkurtoni atë. Kjo do të zvogëlojë në mënyrë drastike efikasitetin e ngrohjes së pajisjes.

Hapi 2: Largoni papastërtitë

Papastërtitë mund të prekin tapën e ngjeshur të ajrit të lidhjes së tubacionit të gazit ftohës. Ato duhet të largohen tërësisht.

1. Mbajeni tubin me një kënd në rënie për të parandaluar rënien e papastërtive brenda tubit.
2. Me anë të përdorimit të një mjeti për hapjen dhe rifiniturën e vrimave si dhe për heqjen e mbetjeve, largoni të gjitha papastërtitë nga seksioni i prerë i tubit.

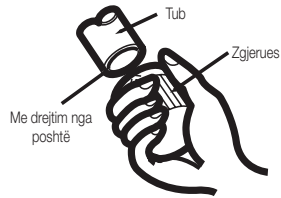

Hapi 3: Krijoni një zgjerim në pjesën fundore të tubave

Zgjerimi i duhur është thelbësor për të arritur një tapë hermetike.

1. Pas heqjes së papastërtive nga tubi i prerë, vulosni skajet me shirit PVC për të parandaluar hyrjen e materialeve të huaja brenda tubit.
2. Vishni tubin me material izolues.
3. Vendosni dado zgjeruese në të dy pjesët fundore të tubit. Sigurohuni që ato të jenë pozicionuar në drejtimin e duhur, për arsye se nuk mund t'i rivendosen, apo të ndryshojnë drejtimin e tyre pas procesit të zgjerimit.

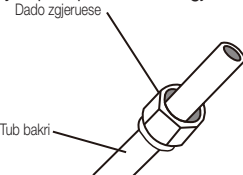

4. Largoni shiritin në PVC nga pjesët fundore të tubit kur është koha për kryerjen e punimeve të zgjerimit.
5. Kapni formën zgjeruese në pjesën fundore të tubit. Fundi i tubit duhet të shtrihet përtej skajit të formës zgjeruese në përputhje me përmasat e treguara në tabelën e mëposhtme.

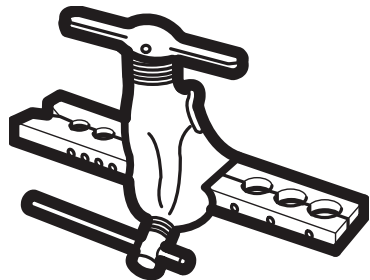

10 Lidhja e Tubacionit të Gazit Ftohës

Shtirirja e tubit përtej formës zgjeruese

Diametri i jashtëm i tubit (mm)	A (mm)	
	Min.	Maks.
Ø 6,35 (Ø 0,25")	0,7 (0,0275")	1,3 (0,05")
Ø 9,52 (Ø 0,375")	1,0 (0,04")	1,6 (0,063")
Ø 12,7 (Ø 0,5")	1,0 (0,04")	1,8 (0,07")
Ø 16 (Ø 0,63")	2,0 (0,078")	2,2 (0,086")
Ø 19 (Ø 0,75")	2,0 (0,078")	2,4 (0,094")

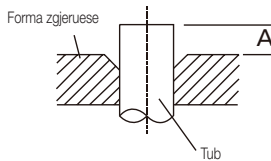

6. Poziciononi mjetin zgjerues tek forma.
7. Ktheni dorezën e mjetit zgjerues në drejtim të akrepave të sahatit derisa tubi të zgjerohet plotësisht.
8. Hiqni mjetin zgjerues dhe formën zgjeruese, dhe më pas inspektoni fundin e tubit për të çara dhe zgjerime të mundshme.

Hapi 4: Lidhni tubat

Gjatë lidhjes së tubave për ftohje, kini parasysh të mos e rrotulloni më shumë nga sa duhet ose të shtrembëroni tubacionet në çdo lloj mënyre. Në rradhë të parë ju duhet të lidhni tubin me presion të ulët, dhe më pas tubin me presion të lartë.

Rrezja minimale e përkuljes.

Kur përkulni tubacionet lidhëse të gazit ftohës, rrezja minimale e përkuljes është 10 cm.

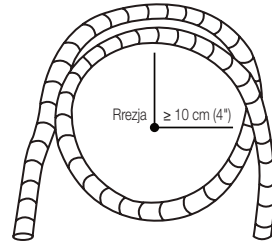

Udhëzime për lidhjen e tubacioneve të pajisjes për ambiente të brendshme

1. Vendosni në linjë qendrën e të dy tubave që do të lidhen.

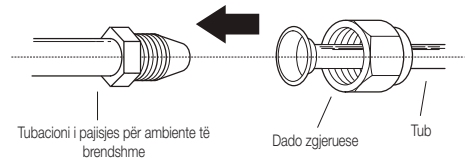

2. Shtrëngoni dadon zgjeruese sa më fort që të jetë e mundur duke përdorur duart.
3. Me anë të përdorimit të një çelësi, fiksoni dadon në tubin e pajisjes.
4. Ndërsa e mbani në mënyrë të vendosur dadon në tubin e pajisjes, përdorni një çelës dinamometrik (rrotullues) për të shtrënguar dadon zgjeruese në përputhje me vlerat e çifit rrotullues në tabelën e **Kërkesat e çifit rrotullues** më poshtë. Hapni pak dadon zgjeruese, dhe më pas e shtrëngoni atë përsëri.

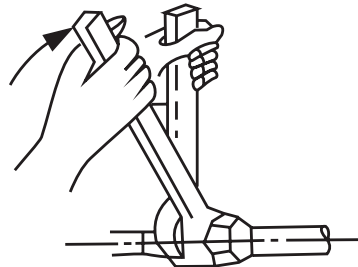

10 Lidhja e Tubacionit të Gazit Ftohës

Kërkesat e çiftit rrotullues

Diametri i jashtëm i tubit (mm)	Çift rrotullues shtrëngues (N•cm)	Dimensioni i zgjerimit (B) (mm)	Forma e zgjerimit
Ø 6,35 (Ø 0,25")	18~20 (180~200 kgf.cm)	8,4~8,7 (0,33~0,34")	
Ø 9,52 (Ø 0,375")	32~39 (320~390 kgf.cm)	13,2~13,5 (0,52~0,53")	
Ø 12,7 (Ø 0,5")	49~59 (490~590 kgf.cm)	16,2~16,5 (0,64~0,65")	
Ø 16 (Ø 0,63")	57~71 (570~710 kgf.cm)	19,2~19,7 (0,76~0,78")	
Ø 19 (Ø 0,75")	67~101 (670~1010 kgf.cm)	23,2~23,7 (0,91~0,93")	

Mos përdorni çiftin rrotullues në mënyrë të tepruar:



Forca e tepruar mund të thyejë dadon apo të dëmtojë tubacionin e gazit ftohës. Ju nuk duhet të kapërceni kërkesat e çiftit rrotullues treguar në tabelën e mësipërme.

- Ndërsa e mbani në mënyrë të vendosur trupin e valvulës, përdorni një çelës dinamometrik (rrotullues) për të shtrënguar dadon zgjeruese në përputhje me vlerat e dhura të çiftit rrotullues.
- Hapni pak dadon zgjeruese, dhe më pas e shtrëngoni atë përsëri.
- Përsëritni hapat 3 deri 6 për pjesën e mbetur të tubit.

10.2 Udhëzime për lidhjen e tubacioneve me paisjen e jashtme

- Zhvihosni kapakun nga valvula e mbushur në anën e paisjes së jashtme.
- Hiqni kapakët mbrojtës nga pjesët fundore të valvulave.
- Vendosni në linjë pjesën fundore të tubit të zgjeruar me çdo valvul, dhe shtrëngoni dadon zgjeruese sa më fort që të jetë e mundur me dorë.
- Me anë të përdorimit të një çelësi, kapni trupin e valvulave. Evitoni të kapni dadon që vulos valvulën e shërbimit.

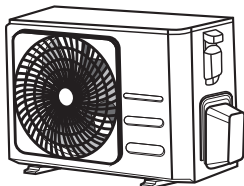

Kapaku i valvulës

Përdorni një çelës, për të kapur trupin kryesor të valvulave.



Fuqia rrotulluese nga shtrëngimi i dados zgjeruese mund të flakë tutje pjesë të tjera të valvulave.

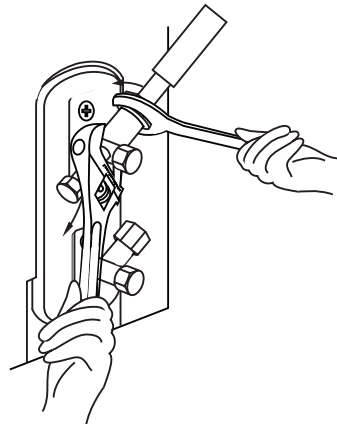

11.1 Përgatitjet dhe masat paraprake

Ajri dhe trupat e huaj në brendësi të çarkut ftohës mund të shkaktojnë rritje të parregullt të presionit, i cili nga ana e tij mund të dëmtojë kondicionerin e ajrit, të ulë efikasitetin e punës, dhe të shkaktojë lëndim. Përdorni një pompë vakumi dhe një manometër (matës të shumëfishtë) për të evakuar çarkun e lëndës ftohëse, duke larguar çdo gaz jo-të kondensueshëm si dhe lagështinë nga sistemi.

Evakuimi duhet të kryhet pas instalimit fillestar dhe me ri-pozicionimin e pajisjes.

Para kryerjes së evakuimit

- Kontrolloni për t'u siguruar që tubat lidhës midis njësive të brendshme dhe të jashtme janë lidhur siç duhet.
- Kontrolloni për t'u siguruar që të gjitha instalimet elektrike të jenë realizuar siç duhet.

11.2 Udhëzimet e evakuimit

1. Lidhni zorrën e ngarkimit të manometrit (matësit të shumëfishtë) me portën e shërbimit në valvulën e presionit të ulët të pajisjes për ambiente të hapura.
2. Lidhni një tjetër zorrë ngarkimi nga manometri (matësi i shumëfishtë) me pompën e vakumit .
3. Hapni anën e Presionit të Ulët të manometrit (matësit të shumëfishtë). Mbani të mbyllur anën e Presionit të Lartë.
4. Ndizni pompën e vakumit për evakuimin e sistemit.
5. Përdoreni vakuumin për të paktën 15 minuta ose derisa matësi të lexojë -76 cmHG (-10⁵ Pa).

Manometër (matës i shumëfishtë)

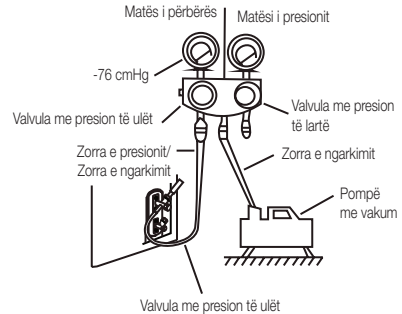

6. Mbyllni anën e Presionit të Ulët të manometrit (matësit të shumëfishtë), dhe shuani pompën e vakumit.
7. Prisni 5 minuta, më pas kontrolloni që të mos ketë pasur asnjë ndryshim në presionin e sistemit.
8. Nëse ka një ndryshim në presionin e sistemit, referojuni seksionit Kontroll për Rrjedhje Gazi për informacion lidhur me mënyrën e kontrollimit për rrjedhje të mundshme. Nëse nuk ka ndryshim në presionin e sistemit, zhvidhosni kapakun nga valvula e mbushur (valvula e presionit të lartë). Futni çelësin gjashtëkëndor në valvulën e mbushur (valvulën e presionit të lartë) dhe hapni valvulën duke u kthyer çelësin në 1/4 nga ana e kundërt e akrepave të sahatit. Vini veshin për dalje të gazit nga sistemi, dhe më pas mbyllni valvulën pas 5 sekondash.
9. Vëzhgoni pajisjen e presionit matës për një minutë për t'u siguruar se nuk ka asnjë ndryshim në presion. Pajisja e presionit matës duhet të lexojë vlera pak më e larta se presioni atmosferik.
10. Largoni zorrën e ngarkimit nga porta e shërbimit.

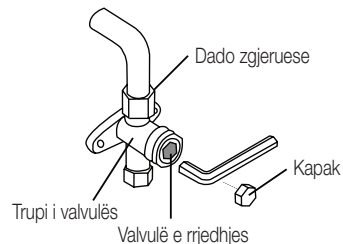

11 Evakuimi i Ajrit

- Duke përdorur çelësin gjashtëkëndor, hapni plotësisht valvulat e presionit të lartë dhe valvulat e presionit të ulët.
- Shtërëngoni kapakun e valvulave në të tre valvulat (portës së shërbimit, presionit të lartë, presionit të ulët) me dorë. Ju mund ta shtërëngoni edhe më shumë duke përdorur çelës rrotullues nëse është e nevojshme.

Hapni butësisht valvulën e rrjedhjes:



Gjatë hapjes së valvulës së rrjedhjes, levizni çelësin gjashtëkëndor deri sa të godasë tapën ndaluese. Mos u përpiqni ta detyroni valvulën të hapet edhe më tej.

11.3 Shënim për shtimin e gazit ftohës

Disa sisteme kërkojnë ngarkim shtesë në varësi të gjatësisë së tubit. Gjatësia standarde e tubit ndryshon në përputhje me rregulloret lokale. Për shembull, në Amerikën e Veriut, gjatësia e tubit standard është 7,5 m (25'). Në vende të tjera, gjatësia e tubit standard është 5 m (16'). Ftohësi duhet të ngarkohet nga porta e shërbimit në valvulën me presion të ulët të njësisë së jashtme. Ftohësi shtesë që duhet të ngarkohet mund të llogaritet duke përdorur formulën e mëposhtme:

Ftohës shtesë për gjatësinë e tubit

Gjatësia e tubit lidhës (m)	Metoda e zbrazjes së ajrit	Ftohës shtesë	
≤ Gjatësia standarde e tubit	Pompë me vakum	N/A	
> Gjatësia standarde e tubit	Pompë me vakum	<p>Ana e lëngut: Ø 6,35 (Ø 0,25")</p> <p>R32:</p> <p>(Gjatësia e tubit - gjatësia standarde) x 12g/m (Gjatësia e tubit - gjatësia standarde) x 0,13oz/ft</p> <p>R290:</p> <p>(Gjatësia e tubit - gjatësia standarde) x 10g/m (Gjatësia e tubit - gjatësia standarde) x 0,10oz/ft</p> <p>R410A:</p> <p>(Gjatësia e tubit - gjatësia standarde) x 15g/m (Gjatësia e tubit - gjatësia standarde) x 0,16oz/ft</p> <p>R22:</p> <p>(Gjatësia e tubit - gjatësia standarde) x 20g/m (Gjatësia e tubit - gjatësia standarde) x 0,21oz/ft</p>	<p>Ana e lëngut: Ø 9,52 (Ø 0,375")</p> <p>R32:</p> <p>(Gjatësia e tubit - gjatësia standarde) x 24g/m (Gjatësia e tubit - gjatësia standarde) x 0,26oz/ft</p> <p>R290:</p> <p>(Gjatësia e tubit - gjatësia standarde) x 18g/m (Gjatësia e tubit - gjatësia standarde) x 0,19oz/ft</p> <p>R410A:</p> <p>(Gjatësia e tubit - gjatësia standarde) x 30g/m (Gjatësia e tubit - gjatësia standarde) x 0,32oz/ft</p> <p>R22:</p> <p>(Gjatësia e tubit - gjatësia standarde) x 40g/m (Gjatësia e tubit - gjatësia standarde) x 0,42oz/ft</p>

Për njësinë e ftohësit R290, sasia totale e ftohësit që duhet të ngarkohet nuk është më shumë se: 387g (≤9000Btu/h), 447g (>9000Btu/h dhe ≤12000Btu/h), 547g (>12000Btu/h dhe ≤18000Btu/h), 632g (>18000Btu/h dhe ≤24000Btu/h).



Paralajmërim:

Mos përzieni llojet e gazit ftohës.

12 Kontrollët elektrike dhe për rrjedhje të gazit

12.1 Përpara kryerjes së testit

Kryeni provën e testit vetëm pasi të keni përfunduar hapat e mëposhtme:

- **Kontrollët e sigurisë për punimet elektrike** - Konfirmoni që sistemi elektrik i pajisjes është i sigurt dhe po funksionon siç duhet
- **Kontrolle për rrjedhje gazi** - Kontrolloni të gjitha lidhjet e dados zgjeruese dhe konfirmoni se sistemi nuk ka rrjedhje
- Konfirmoni se valvulat e gazit dhe të lëngut (me presion të lartë dhe të ulët) janë plotësisht të hapura

12.2 Kontrollët e sigurisë për punimet elektrike

Pas instalimit, konfirmoni që të gjitha instalimet elektrike janë realizuar në përputhje me rregulloret lokale dhe kombëtare, dhe në përputhje me Manualin e Instalimit.

12.2.1 Përpara kryerjes së testit

Kontrolloni punimet e tokëzimit

Matni rezistencën e tokëzimit përmes zbulimit vizual dhe me anë të përdorimit të kontrolluesit të rezistencës së tokëzimit. Rezistenca e tokëzimit duhet të jetë më e vogël se 0,1Ω.



Shënim: Kjo mund të mos kërkohet për disa vende në Amerikën e Veriut.

12.2.2 Gjatë kryerjes së testit

Kontrolloni për humbje elektrike

Gjatë **Kryerjes së Testit**, përdorni një elektrosondë dhe multimeter për të kryer një test të plotë që verifikon prezencën e humbjeve elektrike.

Nëse verifikohet prezenca e humbjeve elektrike, shuani menjëherë pajisjen dhe thërrisni një elektrikist të licencuar për të gjetur dhe për të zgjidhur shkakun e humbjes.



Shënim: Kjo mund të mos kërkohet për disa vende në Amerikën e Veriut.



Paralajmërim - rrezik nga goditje elektrike

Të gjitha instalimet elektrike duhet të realizohen në përputhje me rregulloret elektrike lokale dhe kombëtare dhe instalimet duhet të bëhen nga një elektrikist i licencuar.

12 Kontrollet elektrike dhe për rrjedhje të gazit

12.3 Kontrole për rrjedhje gazi

Ka dy mënyra të ndryshme për të bërë kontrole për rrjedhjet e gazit.

Metoda e sapunit dhe ujit

Duke përdorur një furçë të butë, aplikoni ujë me sapun apo detergjent të lëngshëm në të gjitha pikat lidhëse të tubit në pajisjen për ambiente të brendshme dhe pajisjes për ambiente të jashtme. Prania e fluskave tregon se ka një rrjedhje.

Mënyra e Detektorit të Rrjedhjes

Nëse përdorni një detektor rrjedhje, referojuni manualit të përdorimit të pajisjes për udhëzimet e duhura të përdorimit.

Pas kryerjes së kontrolleve për rrjedhje gazi

Pas marrjes së konfirmimit se të në gjitha pikat e lidhjes tub Nuk Ka rrjedhje, vendosni kapakun e valvulës në pajisjen për ambiente të jashtme.

Pika e kontrollit të njësisë së brendshme

Pika e kontrollit të njësisë së jashtme

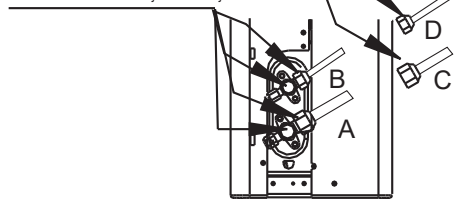

- A: Valvula e bllokimit të presionit të ulët
- B: Valvula e bllokimit të presionit të lartë
- C dhe D: Dado zgjeruese e njësisë së brendshme

13 Kryerjes së Testit

13.1 Udhëzimet e kryerjes së testit

Është e nevojshme të realizohet **Kryerjes së Testit** për të paktën 30 minuta.

- Lidh furnizimin me energji me pajisjen.
- Shtypni butonin **ON/OFF (NDEZ/FIK)** në telekomandë për ta ndezur atë.
- Shtypni butonin **MODE (Regjim)** për të kaluar në funksionet e mëposhtme, nga një për çdo herë:
 - **COOL (Ftohje)** - Zgjidhni temperaturën më të ulët të mundshme
 - **HEAT (NXEHTË)** - Zgjidhni temperaturën më të lartë të mundshme
- Lejoni çdo funksion të veprorë për 5 minuta, dhe kryeni kontrollet e mëposhtme:

Lista e kontrolleve për t'u kryer	Kalon/Dështon	
Nuk ka prezencë të humbjeve elektrike		
Pajisja është tokëzuar siç duhet		
Të gjitha terminalet elektrike janë veshur siç duhet		
Pajisjet për ambiente të brendshme dhe të jashtme janë instaluar në mënyrë solide		
Të gjitha pikat e lidhjes së tubave nuk kanë rrjedhje	Ambiente të jashtme (2):	Ambiente të brendshme (2):
Uji shkarkohet siç duhet nga zorra e shkarkimit		
Të gjitha tubacionet janë izoluar siç duhet		
Pajisja e kryen funksionin COOL (Ftohje) siç duhet		
Pajisja e kryen funksionin HEAT (NXEHTË) siç duhet		

Lista e kontrolleve për t'u kryer	Kalon/Dështon	
Lopatëzat e pajisjes për ambiente të brendshme rrotullohen siç duhet		
Pajisja për ambiente të brendshme i përgjigjet telekomandës		

Bëni kontroll të dyfishtë të lidhjes së tubit

Gjatë funksionimit, presioni i qarkut të gazit ftohës do të rritet. Kjo mund të zbulojë rrjedhje të cilat nuk ishin të pranishme gjatë kontrollit tuaj fillestar për rrjedhje të mundshme. Merrni kohë në dispozicion gjatë Kryerjes së Testit për të bërë kontroll të dyfishtë- për të parë se të gjitha pikat e lidhjes së tubit ftohës nuk kanë rrjedhje. Për udhëzime referojuni seksionit **Kontroll për Rrjedhje Gazi**.

- Pasi kryerja e testit të përfundojë me sukses dhe të konfirmoni që të gjitha pikat e kontrollit në Listën e kontrolleve për t'u kryer **KANË KALUAR**, veproni si më poshtë:
 - Më anë të përdorimit të telekomandën, ktheni pajisjen në temperaturën normale të funksionimit.
 - Me anë të përdorimit të shiritit izolues, mbështillni lidhjet e tubit ftohës të pajisjes së brendshme që i keni lënë të pambuluara gjatë procesit të instalimit të pajisjes së brendshme.

Nëse temperatura e ambientit është nën 16°C (60°F)

Ju nuk mund të përdorni telekomandën për të aktivizuar funksionin COOL (Ftohje) kur temperatura e ambientit është nën 16 °C. Në këtë rast, ju mund të përdorni butonin e **Manual Control (Kontrollit Të Manualit)** për të testuar funksionin COOL (Ftohje).

13 Kryerjes së Testit

1. Ngrini panelin e përparmë të pajisjes së brendshme, dhe vazdoni ta ngrini atë derisa të takojë në pozicionin e vet.
2. Butoni **Manual Control (Kontrollit Të Manualit)** është pozicionuar në anën e djathtë të pajisjes. Shtypeni atë 2 herë për të zgjedhur funksionin COOL (Ftohje).
3. Bëni Kryerjen e Testit në mënyrë normale.

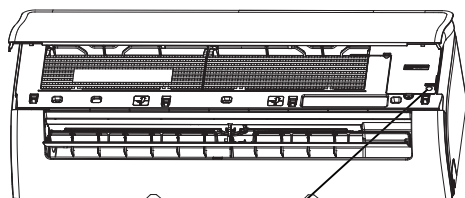

Butoni i kontrollit manual

14 Udhëzues evropian për asgjësimin

Kjo pajisje përmban gaz ftohës dhe materiale të tjera mundësit të rrezikshme. Kur asgjësoni këtë pajisje, ligji kërkon grumbullim dhe trajtim të veçantë, **Mos** asgjësoni këtë produkt si mbetje shtëpiake apo mbeturina komunale të paklasifikuara.



Kur ta asgjësoni këtë pajisje, keni opsionet e mëposhtme:

- Asgjësojeni pajisjen në ambientet e përcaktuara të grumbullimit të mbetjeve elektronike bashkiake.
- Kur blini një pajisje të re, shitësi e merr pajisjen e vjetër pa pasur nevojë që të paguani.
- Prodhuesi do ta marrë pajisjen e vjetër pa pasur nevojë që të paguani.
- Shiteni pajisjen te shitësit e certifikuar të skrapit.

Ky simbol tregon që ky produkt nuk do të asgjësohet me mbeturinat e tjera shtëpiake në fund të jetëgjatësisë së shërbimit. Pajisja e përdorur duhet të kthehet në pikën zyrtare të grumbullimit për riciklimin e pajisjeve elektrike dhe elektronike. Për t'i gjetur këto sisteme grumbullimi, kontaktoni autoritetet lokale ose shitësin ku keni blerë produktin. Secila familje luan një rol të rëndësishëm në rikuperimin dhe riciklimin e një pajisjeje të vjetër. Asgjësimi i duhur i pajisjes së përdorur ndihmon në parandalimin e pasojave negative të mundshme për mjedisin dhe shëndetin e njeriut.



Njoftim i veçantë; Asgjësimi i kësaj pajisjeje në pyll ose në ambiente të tjera në natyrë rrezikon shëndetin tuaj dhe i bën keq mjedisit. Substancat e rrezikshme mund të rrjedhin në ujin nëntokësor dhe të hyjnë në zinxhirin ushqimor.

15.1 Udhëzimi i Gazit-F

Ky produkt përmban gazra serë të fluorizuar.

Gazrat e fluorizuar me efekt të serë mbahen në pajisje të mbyllura hermetikisht.

Instalimet, shërbimet, mirëmbajtjet, riparimet, kontrollet për rrjedhje ose çaktivizimet e pajisjes dhe riciklimi i produktit duhet të kryhen nga persona fizikë që zotërojnë certifikatat përkatëse.

Nëse sistemi ka të instaluar një sistem zbulimi për rrjedhjet, kontrollet e rrjedhjeve duhet të kryhen të paktën çdo 12 muaj, sigurohuni që sistemi të funksionojë siç duhet.

Nëse produktit duhet t'i kryhet kontrolli për rrjedhje, ai duhet të specifikojë ciklin e inspektimit, të vendosë dhe ruajë të dhëna të kontrolleve të rrjedhjeve.



Shënim: Për pajisjet e mbyllura hermetikisht, kondicionerin lokal, kondicionerin e dritareve dhe dehumidifikuesin, nëse ekuivalenti CO₂ i gazeve serrë të fluorinuar është më pak se 10 ton, ai nuk duhet të kryejë kontrolle të rrjedhjeve.

16 Specifikimet

BBFDA

Emri i Modelit	Njësia e brendshme	BBFDA 070	BBFDA 090	BBFDA 120	BBFDA 180	BBFDA 240
	Njësia e jashtme	BBFDA 071	BBFDA 091	BBFDA 121	BBFDA 181	BBFDA 241
Gazi Ftohës		R410A	R410A	R410A	R410A	R410A
Sasia totale e gazit ftohës (g)		630	650	650	1140	1650
Anti-Elektrik		Kategoria I	Kategoria I	Kategoria I	Kategoria I	Kategoria I
Kategoria e Klimës		T1	T1	T1	T1	T1
Lloji Me Ngrohje		Pompa e nxehtësisë	Pompa e nxehtësisë	Pompa e nxehtësisë	Pompa e nxehtësisë	Pompa e nxehtësisë
Lidhja e Furnizimit me Energji Elektrike		Ambiente Të Brendshme	Ambiente Të Brendshme	Ambiente Të Brendshme	Ambiente Të Brendshme	Ambiente të Jashtme
Kapaciteti i Ftohjes (Btu/h) [T1]		7800	9000	12000	18000	24000
Kapaciteti i Ftohjes (Btu/h) [T3]		-	-	-	-	-
Kapaciteti i Ftohjes (W) [T1]		2286	2638	3517	5275	7034
Kapaciteti i Ftohjes (W) [T3]		-	-	-	-	-
Kapaciteti i ngrohjes (Btu/orë)		7800	9500	12000	18000	25000
Kapaciteti i Ngrohjes (W)		2286	2784	3517	5275	7327
Ftohje me efikasitet energjie [T1]		3,21	3,21	3,21	3,21	3,21
Ftohje me efikasitet energjie [T3]		-	-	-	-	-
Efikasiteti Energjistik i Ngrohjes (W/W)		3,61	3,61	3,61	3,61	3,61
Niveli i energjisë-Ftohja		-	-	-	-	-
Niveli i Energjisë-Ngrohja		-	-	-	-	-
Konsumi vjetor i energjisë (kWh)		356	411	548	822	1096
Fuqia e Ngrohësit Elektrik (W)		-	-	-	-	-
Inputi i Fuqisë së Ftohjes (W) [T1]		712	821	1096	1643	2191
Inputi i Fuqisë së Ftohjes (W) [T3]		-	-	-	-	-
Inputi i Fuqisë së Ngrohjes (W)		633	771	974	1461	2030
Tensioni/Frekuenca (V/Hz)		220-240V~ 50Hz, 1Ph	220-240V~ 50Hz, 1Ph	220-240V~ 50Hz, 1Ph	220-240V~ 50Hz, 1Ph	220-240V~ 50Hz, 1Ph
Rryma aktive e ftohjes (A) [T1]		3,1	3,6	4,8	7,1	9,5
Rryma aktive e ftohjes (A) [T3]		-	-	-	-	-
Rryma Funktionale e Ngrohjes (A)		2,8	3,4	4,2	6,4	8,8
Niveli i Presionit të Zhurmës - Njësia për Ambiente të Brendshme (dBA)		40/35,5/26,5	41/36/29,5	41/36/28,5	44,5/38,5/30	48,5/42/39

16 Specifikimet

Emri i Modelit	Njësia e brendshme	BBFDA 070	BBFDA 090	BBFDA 120	BBFDA 180	BBFDA 240
	Njësia e jashtme	BBFDA 071	BBFDA 091	BBFDA 121	BBFDA 181	BBFDA 241
Niveli i Presionit të Zhurmës - Njësia për Ambiente të Jashtme (dBA)		54	55	55	58,5	59
Vëllimi i rrjedhës së ajrit (m ³ /orë)		530/450/350	537/474/337	570/500/380	820/545/455	1121/997/911
Inputi i Vlerësuar i Fuqisë Energjike EN 60335 (W)		1150	1100	1750	2950	3000
Inputi i Vlerësuar i Rrymës EN 60335(A)		6,7	7	9,0	15,5	16
Klasa e rezistencës së njësishë së brendshme		IP x 0	IP x 0	IP x 0	IP x 0	IP x 0
Klasa e rezistencës së njësishë së jashtme		IP24	IP24	IP24	IP24	IP24
Diametri i Tubit të Presionit të Lartë (mm)		6,35 mm (1/4 in)	6,35 mm (1/4 in)	6,35 mm (1/4 in)	6,35 mm (1/4 in)	9,52 mm (3/8 in)
Diametri i Tubit të Presionit të Ulët (mm)		9,52 mm (3/8 in)	9,52 mm (3/8 in)	12,7 mm (1/2 in)	12,7 mm (1/2 in)	15,9 mm (5/8 in)
Ngritja maksimale (m)		8	8	8	8	10
Gjatësia maksimale e tubit (m)		10	20	20	20	25
Sasia shtesë e gazit (g/m)		15	15	15	15	30
Specifikimi i kordonit të furnizimit me energji elektrike (mm ²)		3G1,5 mm ²	3G1,5 mm ²	3G1,5 mm ²	3G1,5 mm ²	3G2,5 mm ²
Kordoni i lidhjes së brendshme dhe të jashtme (mm ²)		5G1,0 mm ²	5G1,0 mm ²	3*1,5 mm ² 2*0,75 mm ²	3*1,5 mm ² 2*0,75 mm ²	4*1,0 mm ²
Njësia e Brendshme (GJxLxTH) mm		729 x 292 x 200	729 x 292 x 200	802 x 295 x 200	971 x 321 x 228	1082 x 337 x 234
Njësia e Jashtme (GJxLxTH) mm		720 x 495 x 270	720 x 495 x 270	720 x 495 x 270	765 x 555 x 303	890 x 673 x 342
Pesha Neto e Njësishë për Ambiente të Brendshme (kg)		8,5	8,5	9,5	13	15
Pesha Neto e Njësishë për Ambiente të Jashtme (kg)		24,5	25	27,5	34,5	53

Shënim:

1. Specifikimet janë vlera standarde të llogaritura në bazë të kushteve të vlerësuara të funksionimit. Ato do të ndryshojnë në varësi të kushteve të ndryshme të punës.
2. Kompania jonë ka përmirësime të shpejta teknike. Do të ketë njoftim paraprak për çdo ndryshim të të dhënave teknike. Ju lutemi lexoni etiketën në kondicioner.

Ju lutemi referojuni informacionit të detajuar të produktit të kërkuar në Rregulloren Nr. 206/2012 nga fletëpalosje e Fishës së Produktit.

16 Specifikimet

BBFDB

Emri i Modelit	Njësia e brendshme	BBFDB 070	BBFDB 090	BBFDB 120	BBFDB 180	BBFDB 240
	Njësia e jashtme	BBFDB 071	BBFDB 091	BBFDB 121	BBFDB 181	BBFDB 241
Gazi Ftohës		R410A	R410A	R410A	R410A	R410A
Sasia totale e gazit ftohës (g)		630	650	650	1140	1650
Anti-Elektrik		Kategoria I	Kategoria I	Kategoria I	Kategoria I	Kategoria I
Kategoria e Klimës		T1	T1	T1	T1	T1
Lloji Me Ngrohje		Pompa e nxehtësisë	Pompa e nxehtësisë	Pompa e nxehtësisë	Pompa e nxehtësisë	Pompa e nxehtësisë
Lidhja e Furnizimit me Energji Elektrike		Ambiente Të Brendshme	Ambiente Të Brendshme	Ambiente Të Brendshme	Ambiente Të Brendshme	Ambiente të Jashtme
Kapaciteti i Ftohjes (Btu/h) [T1]		8000	9000	12000	18000	24000
Kapaciteti i Ftohjes (Btu/h) [T3]		-	-	-	-	-
Kapaciteti i Ftohjes (W) [T1]		2345	2638	3517	5275	7034
Kapaciteti i Ftohjes (W) [T3]		-	-	-	-	-
Kapaciteti i ngrohjes (Btu/orë)		8000	9000	12000	18000	24000
Kapaciteti i Ngrohjes (W)		2345	2638	3517	5275	7034
Ftohje me efikasitet energjie [T1]		3,21	3,21	3,21	3,11	3,21
Ftohje me efikasitet energjie [T3]		-	-	-	-	-
Efikasiteti Energjistik i Ngrohjes (W/W)		3,61	3,61	3,61	3,61	3,51
Niveli i energjisë-Ftohja		-	-	-	-	-
Niveli i Energjisë-Ngrohja		-	-	-	-	-
Konsumi vjetor i energjisë (kWh)		365	411	548	848	1096
Fuqia e Ngrohësit Elektrik (W)		-	-	-	-	-
Inputi i Fuqisë së Ftohjes (W) [T1]		730	822	1096	1696	2191
Inputi i Fuqisë së Ftohjes (W) [T3]		-	-	-	-	-
Inputi i Fuqisë së Ngrohjes (W)		649	731	974	1461	2004
Tensioni/Frekuenca (V/Hz)		220-240V~ 50Hz, 1Ph	220-240V~ 50Hz, 1Ph	220-240V~ 50Hz, 1Ph	220-240V~ 50Hz, 1Ph	220-240V~ 50Hz, 1Ph
Rryma aktive e ftohjes (A) [T1]		3,3	3,6	5,0	7,3	9,5
Rryma aktive e ftohjes (A) [T3]		-	-	-	-	-
Rryma Funktionale e Ngrohjes (A)		3,0	3,2	4,5	6,4	8,9
Niveli i Presionit të Zhurmës - Njësia për Ambiente të Brendshme (dBA)		40/35,5/26,5	41/36/29,5	41/36/28,5	44,5/38,5/30	48,5/42/39

16 Specifikimet

Emri i Modelit	Njësia e brendshme	BBFDB 070	BBFDB 090	BBFDB 120	BBFDB 180	BBFDB 240
	Njësia e jashtme	BBFDB 071	BBFDB 091	BBFDB 121	BBFDB 181	BBFDB 241
Niveli i Presionit të Zhurmës - Njësia për Ambiente të Jashtme (dBA)		54	55	55	58,5	59
Vëllimi i rrjedhës së ajrit (m ³ /orë)		530/450/350	537/474/337	570/500/380	820/545/455	1121/997/911
Inputi i Vlerësuar i Fuqisë Energjike EN 60335 (W)		1150	1100	1750	2950	3000
Inputi i Vlerësuar i Rrymës EN 60335(A)		6,7	7	9,0	15,5	16
Klasa e rezistencës së njësishë së brendshme		IP x 0	IP x 0	IP x 0	IP x 0	IP x 0
Klasa e rezistencës së njësishë së jashtme		IP24	IP24	IP24	IP24	IP24
Diametri i Tubit të Presionit të Lartë (mm)		6,35 mm (1/4 in)	6,35 mm (1/4 in)	6,35 mm (1/4 in)	6,35 mm (1/4 in)	9,52 mm (3/8 in)
Diametri i Tubit të Presionit të Ulët (mm)		9,52 mm (3/8 in)	9,52 mm (3/8 in)	12,7 mm (1/2 in)	12,7 mm (1/2 in)	15,9 mm (5/8 in)
Ngritja maksimale (m)		8	8	8	8	10
Gjatësia maksimale e tubit (m)		10	20	20	20	25
Sasia shtesë e gazit (g/m)		15	15	15	15	30
Specifikimi i kordonit të furnizimit me energji elektrike (mm ²)		3G1,5 mm ²	3G1,5 mm ²	3G1,5 mm ²	3G1,5 mm ²	3G2,5 mm ²
Kordoni i lidhjes së brendshme dhe të jashtme (mm ²)		5G1,0 mm ²	5G1,0 mm ²	3*1,5 mm ² 2*0,75 mm ²	3*1,5 mm ² 2*0,75 mm ²	4*1,0 mm ²
Njësia e Brendshme (GJxLxTH) mm		729 x 292 x 200	729 x 292 x 200	802 x 295 x 200	971 x 321 x 228	1082 x 337 x 234
Njësia e Jashtme (GJxLxTH) mm		720 x 495 x 270	720 x 495 x 270	720 x 495 x 270	765 x 555 x 303	890 x 673 x 342
Pesha Neto e Njësishë për Ambiente të Brendshme (kg)		8,5	8,5	9,5	13	15
Pesha Neto e Njësishë për Ambiente të Jashtme (kg)		24,5	25	27,5	34,5	53

Shënim:

1. Specifikimet janë vlera standarde të llogaritura në bazë të kushteve të vlerësuara të funksionimit. Ato do të ndryshojnë në varësi të kushteve të ndryshme të punës.
2. Kompania jonë ka përmirësime të shpejta teknike. Do të ketë njoftim paraprak për çdo ndryshim të të dhënave teknike. Ju lutemi lexoni etiketën në kondicioner.

Ju lutemi referojuni informacionit të detajuar të produktit të kërkuar në Rregulloren Nr. 206/2012 nga fletëpalosje e Fishës së Produktit.

Arcelik A.S. Karaagac Cd. No:2-6 34445

Sutluce, Beyoglu, Istanbul, Turkey.

www.beko.com

Ovaj dokument je originalno proizveden i objavljen od strane proizvođača, brenda Beko, i preuzet je sa njihove zvanične stranice. S obzirom na ovu činjenicu, Tehnoteka ističe da ne preuzima odgovornost za tačnost, celovitost ili pouzdanost informacija, podataka, mišljenja, saveta ili izjava sadržanih u ovom dokumentu.

Napominjemo da Tehnoteka nema ovlašćenje da izvrši bilo kakve izmene ili dopune na ovom dokumentu, stoga nismo odgovorni za eventualne greške, propuste ili netačnosti koje se mogu naći unutar njega. Tehnoteka ne odgovara za štetu nanесenu korisnicima pri upotrebi netačnih podataka. Ukoliko imate dodatna pitanja o proizvodu, ljubazno vas molimo da kontaktirate direktno proizvođača kako biste dobili sve detaljne informacije.

Za najnovije informacije o ceni, dostupnim akcijama i tehničkim karakteristikama proizvoda koji se pominje u ovom dokumentu, molimo posetite našu stranicu klikom na sledeći link:

<https://tehnoteka.rs/p/beko-klima-bbfdb-180-bbfdb-181-akcija-cena/>