

## Uputstvo za upotrebu

BOSCH aspirator DWB98JQ50



**BOSCH**



Tehnoteka je online destinacija za upoređivanje cena i karakteristika bele tehnike, potrošačke elektronike i IT uređaja kod trgovinskih lanaca i internet prodavnica u Srbiji. Naša stranica vam omogućava da istražite najnovije informacije, detaljne karakteristike i konkurentne cene proizvoda.

Posetite nas i uživajte u ekskluzivnom iskustvu pametne kupovine klikom na link:

<https://tehnoteka.rs/p/bosch-aspirator-dwb98jq50-akcija-cena/>



**BOSCH**

**Register** your  
new device on  
MyBosch now and  
get free benefits:  
**[bosch-home.com/  
welcome](https://bosch-home.com/welcome)**

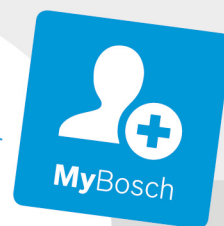











# Aspirator

**[sr]** Uputstvo o upotrebi i o postavljanju uređaja Kuhinjska napa



# Sadržaj

UPUTSTVA ZA KORIŠĆENJE .....	3
 Upotreba u skladu s odredbama .....	3
 Uputstva za sigurnost.....	4
 Zaštita životne sredine .....	6
 Vrste režima rada .....	6
 Opsluživanje aparata .....	7
 Čišćenje i održavanje .....	10

 Smetnja, šta činiti? .....	12
 Servisna služba .....	13
UPUTSTVO O POSTAVLJANJU .....	14
 Uputstva za sigurnost.....	14
 Opšte napomene .....	17
 Instalacija.....	18

## UPUTSTVA ZA KORIŠĆENJE

Ostale informacije o proizvodima, priboru, rezervnim delovima i servisima ćete naći na internetu:

**www.bosch-home.com** i "online" prodavnici:

**www.bosch-eshop.com**

### Upotreba u skladu s odredbama

Pažljivo pročitajte ovo uputstvo. Jedino tako možete sigurno i pravilno da rukujete Vašim uređajem. Sačuvajte uputstvo za upotrebu i montažu za neku kasniju upotrebu ili za sledećeg vlasnika.

Samo u slučaju stručne ugradnje u skladu sa uputstvom za montažu zagarantovana je sigurnost prilikom upotrebe. Instalater je odgovoran za pravilno funkcionisanje na mestu postavke.

Ovaj uređaj je namenjen samo za privatno domaćinstvo i za kućni ambijent. Uređaj nije namenjen za rad u spoljašnjoj sredini. Tokom režima rad nadzirite uređaj. Uređaj ne odgovara za štete nastale zbog nestručne upotrebe ili pogrešnog rukovanja.

Ovaj uređaj je namenjen za korišćenje na nadmorskim visinama od maksimalno 2000 metara.

Deca od 8 godina i osobe sa umanjenim psihičkim, čulnim ili mentalnim sposobnostima, ili osobe bez iskustva ili znanja, ovaj uređaj mogu da koriste samo pod nadzorom osobe koja je odgovorna za njihovu bezbednost ili ako su obučene za bezbedno korišćenje uređaja i razumeju kakve opasnosti pri tome postoje.

Deca se ne smeju igrati uređajem. Čišćenje i korisničko održavanje ne smeju da obavljaju deca, osim ako su starija od 15 godina i to rade pod nadzorom.

Decu mlađu od 8 godina udaljite od uređaja i od priključnog kabla.

Pošto ste ga raspakovali, proverite uređaj. Ukoliko ošteti prilikom transporta, nemojte ga priključivati.

Ovaj uređaj nije namenjen za režim rada pomoću eksternog tajmera ili daljinskog upravljača.

## Uputstva za sigurnost

### Upozorenje – Opasnost od gušenja!

Ambalažni materijal je opasan za decu. Deci nikada ne dajte da se igraju sa ambalažnim materijalom.

### Upozorenje – Opasnost po život!

Zapaljivi gasovi koji su nazad usisani mogu da dovedu do trovanja.

Uvek se pobrinite za dovoljno dotoka vazduha, ako uređaj upotrebljavate u režimu rada ispusnog vazduha istovremeno sa vatrištem koje zavisi od vazduha u prostoriji.

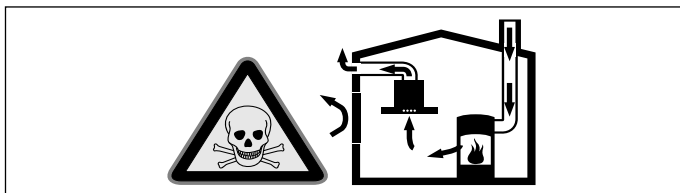

Vatrišta koja zavise od vazduha u prostoriji (npr. grejni uređaji na gas, ulje, drvo ili ugalj, protočni bojleri, kotlovi za zagrevanje vode) vazduh za sagorevanje crpe iz prostorije u koju su postavljeni i izduvne gasove izbacuju preko sistema za izduvne gasove (npr. kamoin) u spoljašnju sredinu.

U vezi sa uključenim aspiratorom uzima se vazduh iz kuhinje i susednih prostorija - bez dovoljnog dotoka vazduha nastaje podpritisak. Otrovnii gasovi iz kamina ili odvodnog okna usisavaju se nazad u stambene prostorije.

- Iz tog razloga uvek mora da bude obezbeđen dovoljan dotok vazduha.
- Sam ventilacioni otvor za dotok vazduha/ ispusni vazduh ne garantuje održanje granične vrednosti.

Režim rada bez opasnosti je moguć samo onda, ako podpritisak u prostoriju za postavku vatrišta ne prekoračuje 4 Pa (0,04 mbar). To može da se postigne, ako zahvaljujući otvorima koji ne mogu da se zatvore, npr. u vratima, prozorima, u vezi sa ventilacionim otvorom za dotok vazduha / ispusni vazduh ili zahvaljujući drugim tehničkim merama, može da struji vazduh koji je neophodan za gorenje.

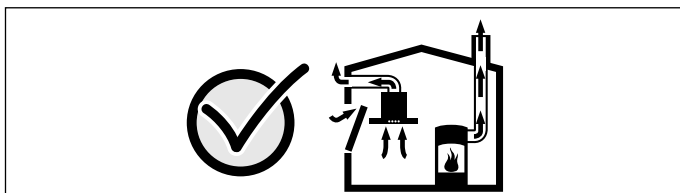

U svakom slučaju uzmite savet od zaduženog dimničara, koji može da proceni ukupan ventilacioni sklop kuće i da Vam za ventilaciju predloži odgovarajuću meru.

Ako aspirator primenjujete isključivo u režimu rada cirkulacionog vazduh, moguć je rad bez ograničenja.

### Upozorenje – Opasnost od požara!

- Naslage masnoće na filteru za masnoću mogu da se zapale. Redovno čistite filter za masnoću. Uređaj nemojte nikada da puštate u rad bez filtera za masnoću.
- Naslage masti na filteru za mast mogu da se zapale. U blizini uređaja nikada nemojte da radite sa otvorenim plamenom (npr. flambiranje). Uređaj instalirajte u blizini vatrišta za čvrsta goriva (drvo ili ugalj) samo onda, ako postoji zatvoreni poklopac koji ne može da se skine. Ne smeju da lete varnice.
- Vrelo ulje i mast se veoma brzo pale. Vrelo ulje i mast nikada ne ostavljajte bez nadzora. Vatru nemojte nikada da gasite vodom. Isključite ringlu. Plamen ugasiite pažljivo pomoću poklopca, krpom za gašenje požara ili sličnim.
- Ringle na gas bez postavljenog posuđa za kuvanje tokom režima rada razvijaju veliku vrelinu. Uređaj za ventilaciju koji je smešten iznad njih može da se ošteti ili da se zapali. Ringle na gas puštajte u rad samo ako ste na njih postavili posuđe za kuvanje.
- U slučaju kada je više ringli na gas istovremeno u režimu rada, razvija se velika vrelinu. Uređaj za ventilaciju koji je smešten iznad njih može da se ošteti ili da se zapali. Dve ringle na gas nikada nemojte da puštate u rad sa najvećim plamenom duže od 15 minuta. Jedan veliki gorionik sa više od 5 kW (vok) odgovara snazi od dva gorionika na gas.

### Upozorenje – Opasnost od opekotina!

- Pristupačni delovi tokom režima rada postaju vrela. Nikada nemojte da dodirujete vrela delove. Udaljite decu.
- Uređaj se zagreva tokom rada. Pre čišćenja ostavite uređaj da se ohladi.

**⚠ Upozorenje – Opasnost od povrede!**

- Komponente unutar uređaja mogu da imaju oštre ivice. Nosite zaštitne rukavice.
- Predmeti koje ste ostavili na uređaju mogu da padnu. Nemojte da stavljate predmete na uređaj.
- Svetlo LED lampica je veoma jako i može da šteti očima (grupa rizika 1). Direktno u uključene LED lampice nemojte da gledate duže od 100 sekundi.

**⚠ Upozorenje – Opasnost od strujnog udara!**

- Pokvaren uređaj može da prouzrokuje strujni udar. Pokvaren uređaj nikada nemojte da uključujete. Izvucite mrežni utikač ili isključite osigurač u kutiji za osigurače. Pozovite servisnu službu.
- Neadekvatne popravke su opasne. Popravke i zamenu oštećenih kablova za priključivanje može da vrši jedino osoblje Službe za tehničku pomoć koje je prethodno obučeno. Ako je aparat pokvaren, isključite ga iz mreže ili skinite osigurač iz kutije za osigurače. Obavestite servis tehničke podrške.
- Vлага, koja prodire, može da prouzrokuje strujni udar. Nemojte da koristite čišćenje pod visokim pritiskom ili čišćenje parom.
- Vlažnost koja prodire može da prouzrokuje strujni udar. Uređaj čistite samo suvom krpom. Pre čišćenja izvucite mrežni utikač ili isključite osigurač u kutiji sa osiguračima.

**Uzroci za štetu****Pažnja!**

Opasnost od oštećenje od korozije. Prilikom kuvanja uređaj uvek uključite kako biste izbegli formiranje kondenzovane vode. Kondenzovana voda može da dovede do korozije.

Pokvarene lampice uvek zamenite odmah, kako biste sprečili opterećenje preostalih lampica.

Opasnost od oštećenja zbog vlage koja prodire u elektroniku. Elemente za rukovanje nikada nemojte da čistite mokrom krpom.

Oštećenje površina zbog pogrešnog čišćenja. Površine od prohroma čistite samo u pravcu brušenja. Za elemente za rukovanje nemojte da upotrebljavate sredstvo za čišćenje prohroma.

Oštećenje površina zbog jakih i abrazivnih sredstava za čišćenje. Nemojte nikada da upotrebljavate jaka i abrazivna sredstva za čišćenje.

Opasnost od oštećenja zbog povratnog toka kondenzata. Kanal za ispusni vazduh iz uređaja instalirajte tako da ima lagan pad (1° nagiba).

Mogućnost oštećenja usled neodgovarajućeg opterećenja ukrasnih elemenata. Nemojte vući ukrasne elemente. Nemojte stavljati ni kačiti nikakve predmete na ukrasne elemente.

**Pažnja!**

Površinsko oštećenje zbog neskidanja zaštitne folije. Pre prve upotrebe, uklonite zaštitnu foliju sa svih delova uređaja.

## Zaštita životne sredine

Vaš novi uređaj je naročito energetski efikasan. Ovdje ćete dobiti savete kako da korišćenjem Vašeg uređaja postignete još veću uštedu energije, i kako da pravilno odložite uređaj.

### Štednja energije

- Prilikom kuvanja obezbedite dovoljan dovod vazduha, kako bi aspirator radio efikasno i sa što manje buke.
- Step ventilatora prilagodite intenzitetu isparenja od kuvanja. Intenzivni stepen upotrebljavajte samo po potrebi. Niži step ventilatora znači manju potrošnju energije.
- U slučaju intenzivnog isparenja od kuvanja, blagovremeno izaberite viši step ventilatora. Isparenje od kuvanja, koje se već raširilo po kuhinji, zahteva duži režim rada aspiratora.
- Aspirator isključite, kada Vam više nije potreban.
- Osvetljenje isključite, kada Vam više nije potrebno.
- Čistite odnosno zamenjujte filtere u navedenim vremenskim intervalima, kako biste povećali efikasnost ventilacije i izbegli opasnost od požara.
- Prilikom kuvanja stavite poklopac, kako biste smanjili isparenja i kondenzaciju.

### Rešavanje otpada u skladu sa zaštitom okoline

Ambalažu ukloniti na otpad ekološki ispravno.



Ovaj je aparat označen u skladu sa evropskom smernicom 2012/19/EU o otpadnim električnim i elektronskim aparatima (waste electrical and electronic equipment - WEEE). Smernica određuje okvir za povratak i reciklažu otpadnih aparata koji važi u celoj Evropskoj Uniji.

## Vrste režima rada

### Režim rada ispusnog vazduha



Usisani vazduh se čisti kroz filter za mast i kroz sistem cevi se izvodi u spoljašnju sredinu.

**Uputstvo:** Ispusni vazduh ne sme da se ispušta niti u kamin za dim ili izduvni gas, koji je u režimu rada, niti u okno, koje služi za ventilaciju prostorija za postavku vatrišta.

- Ako ispusni vazduh treba da se izvede u kamin za dim ili izduvni gas, koji nije u režimu rada, morate da pribavite dozvolu zaduženog dimničara.
- Ako se ispusni vazduh izvodi kroz spoljašnji zid, trebalo bi da se upotrebljava teleskopski ventilacioni otvor.

### Režim rada cirkulacionog vazduha



Usisani vazduh se čisti kroz filter za mast i filter aktivnog uglja i ponovo se vraća nazad u kuhinju.





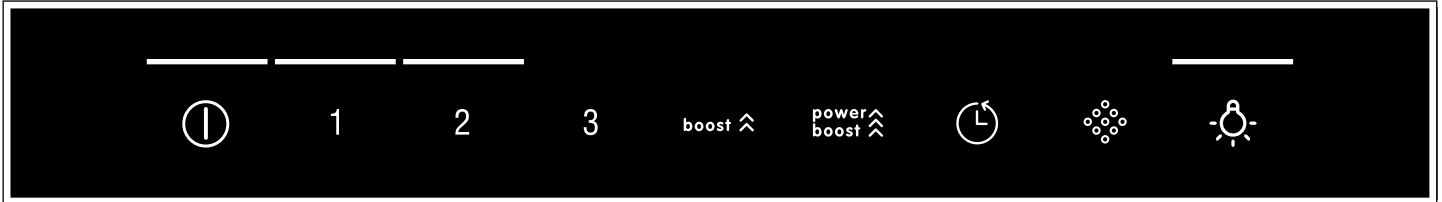

**Uputstvo:** Kako bi se u režimu rada cirkulacionog vazduha vezali mirisi, morate da ugradite filter aktivnog uglja. Različite mogućnosti da u rad pustite režim rada cirkulacionog vazduha, uzmite iz prospekta ili pitajte Vašeg dilera. Za to neophodan pribor ćete dobiti u specijalizovanoj trgovini, kod servisne službe ili u online šopu.

## Opsluživanje aparata

Ovo uputstvo važi za više varijanti uređaja. Moguće je da su opisana pojedinačna obeležja opreme, koju Vaš uređaj ne poseduje.

### Polje sa komandama varijanta 1



Simbol	Objašnjenje
	Uključivanje/isključivanje ventilatora
1-3	Stepeni ventilatora
<b>boost</b> 	Intenzivni stepen 1
<b>power boost</b> 	Intenzivni stepen 2
	Naknadni rad ventilatora
	Prikaz zasićenosti metalnog filtera za masnoću / filtera sa aktivnim ugljem
	Uključivanje/isključivanje svetla/zamračivanje

### Podešavanje ventilatora

#### Uključivanje

Dodirnite simbol .

Ventilator se pokreće u stepenu 2.

#### Podešavanje stepena snage

Dodirnite simbol 1, 2 ili 3, da biste podesili neki drugi stepen.

#### Isključivanje

Pritisnite simbol .

**Uputstvo:** Na početku kuvanja uključite aspirator i isključite ga nekoliko minuta posle završetka kuvanja. Na taj način se kuhinjsko isparenje najefikasnije uklanja.

### Intenzivni stepen

U slučaju razvoja jakog mirisa i isparenja možete da upotrebite intenzivan stepen.

#### Uključivanje

Dodirnite simbol **boost**  ili **power boost** .

**Uputstvo:** Nakon približno 6 minuta aspirator se samostalno prebacuje na stepen ventilatora 3.

#### Isključivanje

Ako želite da okončate intenzivan stepen završite pre isteka prethodno podešenog vremena, dodirnite simbol željenog stepena ventilatora.

### Naknadni rad ventilatora

#### Uključivanje

Dodirnite simbol .

Ventilator radi na stepenu 1.

Nakon približno 10 minuta, ventilator se automatski isključuje.

#### Isključivanje

Dodirnite simbol .

Naknadni rad ventilatora odmah će se prekinuti.



## Osvetljenje

Osvetljenje možete da uključujete i isključujete nezavisno od ventilatora.



Pritisnite simbol .

### Podešavanje jačine osvetljenja

Simbol  držite pritisnut, sve dok ne postignete željenu jačinu osvetljenja.

## Prikaz zasićenja

Ako je metalni filter za masnoću ili filter sa aktivnim ugljem zasićen, nakon isključivanja uređaja trepere odgovarajući simboli:

- **Metalni filter za masnoću:**  i 1
- **Filter sa aktivnim ugljem:**  i 2
- **Metalni filter za masnoću i filter sa aktivnim ugljem:** , 1 i 2

Najkasnije sada bi trebalo da se očisti metalni filter za masnoću ili da se zameni filter sa aktivnim ugljem.





→ "Čišćenje i održavanje" na strani 10

**Uputstvo:** Za neobnovljive filtere sa aktivnim ugljem, koji su umetnuti iza metalnih filtera za masnoću, ne važi prikaz zasićenja. Ove filtere sa aktivnim ugljem morate da zamenite dva puta godišnje.

Dok prikazi zasićenja trepere, možete ih resetovati. Da biste to uradili, dodirnite simbol .



### Prebacivanje prikaza za režim rada cirkulacije vazduha

Za režim rada kruženja vazduha, elektronsko upravljanje morate da podesite na odgovarajući način:



- Aspirator mora da bude priključen i isključen.
- Dodirnite i zadržite simbol . Dodirnite simbol 2. Otpustite simbol . Elektronsko upravljanje prelazi na režim kruženja vazduha (filter za jednokratnu upotrebu).
- Dodirnite i zadržite simbol . Dodirnite simbol 3. Otpustite simbol . Elektronsko upravljanje prelazi na režim kruženja vazduha (filter za višekratnu upotrebu).
- Ako ponovo dodirnete i zadržite simbol  i dodirnete simbol 1, elektronsko upravljanje se ponovo prebacuje na režim ispuštanja vazduha.

## Zvučni signal

### Uključivanje

Kada je ventilator isključen istovremeno pritisnite i zadržite oko 3 sekunde simbole  i . Kao potvrda čuje se zvučni signal.

### Isključivanje

Kada je ventilator isključen istovremeno pritisnite i zadržite oko 3 sekunde simbole  i . Kao potvrda čuje se zvučni signal.

## Polje sa komandama varijanta 2



Simbol	Objašnjenje
⓪	Uključivanje/isključivanje ventilatora
1-3	Stepeni ventilatora
<b>boost</b> ⬆	Intenzivni stepen 1
<b>power boost</b> ⬆	Intenzivni stepen 2
⓪	Naknadni rad ventilatora
👤	Automatski režim rada
💧	Prikaz zasićenosti metalnog filtera za masnoću
⦿	Prikaz zasićenosti filtera sa aktivnim ugljem
☀️	Uključivanje/isključivanje svetla/zamračivanje

### Podešavanje ventilatora

#### Uključivanje

Dodirnite simbol ⓪.

Ventilator se pokreće u stepenu 2.

#### Podešavanje stepena snage

Dodirnite simbol 1, 2 ili 3, da biste podesili neki drugi stepen.

#### Isključivanje

Pritisnite simbol ⓪.

### Intenzivni stepen

U slučaju razvoja jakog mirisa i isparenja možete da upotrebite intenzivan stepen.

#### Uključivanje

Dodirnite simbol **boost** ⬆ ili **power boost** ⬆.

**Uputstvo:** Nakon približno 6 minuta aspirator se samostalno prebacuje na stepen ventilatora 3.

#### Isključivanje

Ako želite da okončate intenzivan stepen završite pre isteka prethodno podešenog vremena, dodirnite simbol željenog stepena ventilatora.

### Naknadni rad ventilatora

#### Uključivanje

Dodirnite simbol ⓪.

Ventilator radi na stepenu 1.

Nakon približno 10 minuta, ventilator se automatski isključuje.

### Isključivanje

Dodirnite simbol ⓪.

Naknadni rad ventilatora odmah će se prekinuti.

### Automatski režim rada

#### Uključivanje

1. Dodirnite simbol ⓪.  
Ventilator se pokreće u stepenu 2.
2. Dodirnite simbol 👤.  
Optimalan stepen ventilatora se podešava automatski preko PerfectAir senzora.

#### Isključivanje

Pritisnite bilo koji stepen ventilatora ili ⓪ za isključivanje automatskog režima rada.

Ventilator se automatski isključuje, ako PerfectAir senzor više ne detektuje promenu kvaliteta vazduha u prostoru.

Vreme automatskog režima rada iznosi maksimalno 4 sata.

### Upravljanje senzorom

U automatskom režimu rada, PerfectAir senzor u aspiratoru identifikuje intenzitet mirisa kuvanja i prženja. U zavisnosti od podešavanja PerfectAir senzora, ventilator automatski prelazi u neki drugi stepen ventilatora.

Moguća podešavanja senzora:

Fabričko podešavanje osetljivosti: **3** (stepen ventilatora 3)

Podešavanje najniže osetljivosti: **1** (stepen ventilatora 1)

Podešavanje najviše osetljivosti: **5** (stepen ventilatora **power boost** ⬆)

Ako upravljanje senzorom reaguje preslabo ili prejako, možete da ga promenite na odgovarajući način:

1. Kada je ventilator isključen, dodirnite i zadržite simbol 👤. Prikazuje se podešavanje.
2. Pritiskanjem simbola 1, 2, 3, **boost** ⬆ ili **power boost** ⬆, menja se podešavanje upravljanja senzorom.
3. Otpustite simbol 👤.

## Osvetljenje

Osvetljenje možete da uključujete i isključujete nezavisno od ventilatora.





Pritisnite simbol .

### Podešavanje jačine osvetljenja

Simbol  držite pritisnut, sve dok ne postignete željenu jačinu osvetljenja.

## Prikaz zasićenja

Ako je metalni filter za masnoću ili filter sa aktivnim ugljem zasićen, nakon isključivanja uređaja trepere odgovarajući simboli:

- Metalni filter za masnoću: 
- Filter sa aktivnim ugljem: 
- Metalni filter za masnoću i filter sa aktivnim ugljem:  i 

Najkasnije sada bi trebalo da se očisti metalni filter za masnoću ili da se zameni filter sa aktivnim ugljem.





→ "Čišćenje i održavanje" na strani 10

**Uputstvo:** Za neobnovljive filtere sa aktivnim ugljem, koji su umetnuti iza metalnih filtera za masnoću, ne važi prikaz zasićenja. Ove filtere sa aktivnim ugljem morate da zamenite dva puta godišnje.

Dok prikazi zasićenja trepere, možete ih resetovati. Da biste to uradili, dodirnite odgovarajući simbol.



### Prebacivanje prikaza za režim rada cirkulacije vazduha

Za režim rada kruženja vazduha, elektronsko upravljanje morate da podesite na odgovarajući način:



- Aspirator mora da bude priključen i isključen.
- Dodirnite i zadržite simbol . Dodirnite simbol 2. Otpustite simbol . Elektronsko upravljanje prelazi na režim kruženja vazduha (filter za jednokratnu upotrebu).
- Dodirnite i zadržite simbol . Dodirnite simbol 3. Otpustite simbol . Elektronsko upravljanje prelazi na režim kruženja vazduha (filter za višekratnu upotrebu).
- Ako ponovo dodirnete i zadržite simbol  i dodirnete simbol 1, elektronsko upravljanje se ponovo prebacuje na režim ispuštanja vazduha.

## Zvučni signal

### Uključivanje

Kada je ventilator isključen istovremeno pritisnite i zadržite oko 3 sekunde simbole  i . Kao potvrda čuje se zvučni signal.

### Isključivanje

Kada je ventilator isključen istovremeno pritisnite i zadržite oko 3 sekunde simbole  i . Kao potvrda čuje se zvučni signal.



## Čišćenje i održavanje

### Upozorenje – Opasnost od opekotina!

Uređaj se zagreva tokom rada. Pre čišćenja ostavite uređaj da se ohladi.

### Upozorenje

#### Opasnost od strujnog udara!

- Vlažnost koja prodire može da prouzrokuje strujni udar. Uređaj čistite samo suvom krpom. Pre čišćenja izvucite mrežni utikač ili isključite osigurač u kutiji sa osiguračima.
- Vlaga, koja prodire, može da prouzrokuje strujni udar. Nemojte da koristite čišćenje pod visokim pritiskom ili čišćenje parom.

### Upozorenje – Opasnost od povrede!

Komponente unutar uređaja mogu da imaju oštre ivice. Nosite zaštitne rukavice.

### Pažnja!

Površinsko oštećenje zbog neskidanja zaštitne folije. Pre prve upotrebe, uklonite zaštitnu foliju sa svih delova uređaja.

## Sredstva za čišćenje

Da se različite površine ne bi oštetile neodgovarajućim sredstvom za čišćenje, vodite računa o podacima u tabeli. Nemojte da koristite

- jaka ili abrazivna sredstva za čišćenje, npr. prašak ili pastu za ribanje,
- sredstva koja sadrže alkohol,
- grube abrazivne jastučice ili sunđere za ribanje,
- kompresorske čistače ili parne čistače,
- sredstva za uklanjanje kamenca,
- agresivna univerzalna sredstva za čišćenje
- sprej za čišćenje rerni.

**Uputstvo:** Nove sunderaste krpe temeljno isprati pre upotrebe.

**Uputstvo:** Uvažite sve napomene i upozorenja, koja su priložena uz sredstva za čišćenje.

Oblast primene	Sredstva za čišćenje
Inoks	Vrela sapunica: Očistite krpom za posuđe i osušite mekanom krpom.  Površine od inoksa čistite samo u pravcu brušenja. Preko korisničke podrške ili u specijalizovanoj prodavnici možete da nabavite specijalna sredstva za negu inoksa. Sredstva za negu pomoću mekane krpe nanosite u tankom sloju.
Lakirane površine	Vrela sapunica: Očistite vlažnom krpom za posuđe i osušite mekanom krpom.  Nemojte da koristite sredstvo za čišćenje inoksa.
Aluminijum i plastika	Vrela sapunica: Očistite mekom krpom.
Staklo	Sredstva za čišćenje stakla: Očistite mekanom krpom. Nemojte da koristite strugaljku za staklo.
Upravljački elementi	Vrela sapunica: Očistite vlažnom krpom za posuđe i osušite mekanom krpom.  Opasnost od strujnog udara usled prodiranja vlage.  Opasnost od oštećenja elektronike zbog vlage koja prodire. Upravljačke elemente nikada nemojte da čistite mokrom krpom.  Nemojte da koristite sredstvo za čišćenje inoksa.

## Demontiranje metalnog filtera za mast

- Otvorite blokadu i metalni filter za masnoću spustite dole. Pri tom drugom rukom uhvatite odozdo metalni filter za masnoću.
- Metalni filter za masnoću izvadite iz držača.

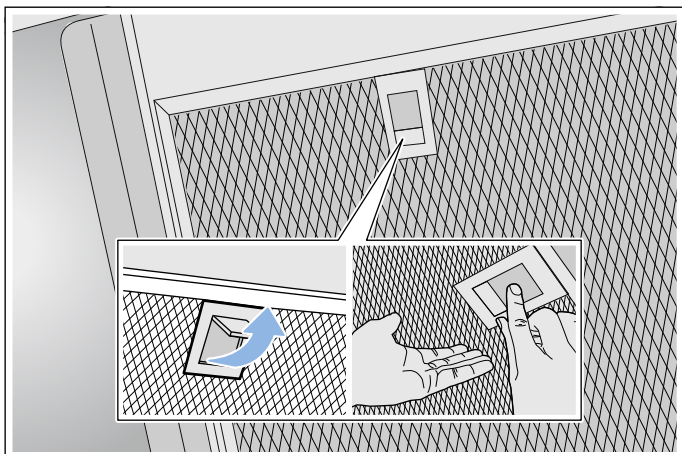

### Uputstva

- U donjem delu metalnog filtera za masnoću može da se nakupi masnoća.
- Metalni filter za masnoću držite vodoravno da biste izbegli kapanje masnoće.

## Čišćenje metalnog filtera za mast

Ovo uputstvo važi za više varijanti uređaja. Moguće je da su opisana pojedinačna obeležja opreme, koju Vaš uređaj ne poseduje.

### ⚠ Upozorenje – Opasnost od požara!

Naslage masnoće na filteru za masnoću mogu da se zapale. Redovno čistite filter za masnoću. Uređaj nemojte nikada da puštate u rad bez filtera za masnoću.

### Uputstva

- Nemojte da upotrebljavate agresivna sredstva za čišćenje, koja sadrže kiseline ili baze.
- Preporučujemo da se filter za masnoću čisti na svaka dva meseca.
- Prilikom čišćenja metalnih filtera za masnoću vlažnom krpom očistite i držač metalnih filtera za masnoću u uređaju.
- Metalne filtere za masnoću možete da perete u mašini za pranje posuđa ili ručno.

### Ručno:

**Uputstvo:** Kod tvrdokorne nečistoće možete da koristite specijalan rastvarač masnoće. Možete da ga poručite preko online prodavnice.

- Metalni filter za masnoću potopite u toplu sapunicu.
- Za čišćenje koristite četku, a zatim dobro isperite filter.
- Stavite metalni filter za masnoću na upijajuću podlogu da se ocedi.

### U mašini za pranje posuđa:

**Uputstvo:** Prilikom pranja u mašini za pranje posuđa, može doći do manje promene boje. Promena boje nema nikakav uticaj na funkciju metalnih filtera za masnoću.

- Koristite uobičajeni deterdžent za pranje posuđa u domaćinstvu.
- Jako zaprljane metalne filtere za masnoću nemojte da perete zajedno sa posuđem.
- Metalne filtere za masnoću slobodno stavite u mašinu za pranje posuđa. Vodite računa o tome da ne prignječite metalni filter.
- Prilikom podešavanja temperature izaberite maksimalno 70°C.

## Ugradnja metalnog filtera za mast

### **⚠ Upozorenje – Opasnost od povrede!**

Komponente unutar uređaja mogu da imaju oštre ivice. Nosite zaštitne rukavice.

**Uputstvo:** Očistite sve delove kućišta kojima može da se pristupi.

1. Namestite metalni filter za masnoću i užlebite blokadu. Pritom drugom rukom uhvatite odozdo metalni filter za masnoću.

**Uputstvo:** Obratite pažnju na pravilan položaj metalnog filtera za masnoću.

2. U slučaju da metalni filter za masnoću nije pravilno postavljen, otpustite blokadu i popravite položaj metalnog filtera za masnoću.

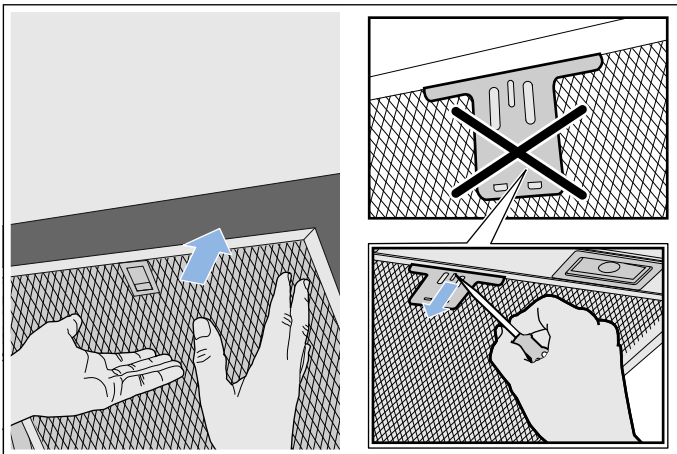

## **?** Smetnja, šta činiti?

Smetnje koje su nastupile često možete da otklonite sami. Pre nego što pozovete servisnu službu, obratite pažnju na sledeće napomene.

### **⚠ Upozorenje – Opasnost od strujnog udara!**

Neadekvatne popravke su opasne. Popravke i zamenu oštećenih kablova za priključivanje može da vrši jedino osoblje Službe za tehničku pomoć koje je prethodno obučeno. Ako je aparat pokvaren, isključite ga iz mreže ili skinite osigurač iz kutije za osigurače. Obavestite servis tehničke podrške.

### Tabela sa smetnjama

Smetnja	Mogući uzrok	Rešenje
Uređaj ne funkcioniše	Utikač nije utaknut	Priključivanje uređaja na mrežu električne struje
	Nestanak električne energije	Proverite, da li drugi kuhinjski uređaji funkcionišu
	Osigurač u kvaru	U kutiji sa osiguračima proverite, da li je osigurač za uređaj u redu
Osvetljenje ne funkcioniše.	LED diode su neispravne.	Pozovite servisnu službu.
Osvetljenje tastera ne funkcioniše.	Upravljačka jedinica je u kvaru.	Pozovite servisnu službu.

### LED-lampice

LED-lampice koje su u kvaru sme da zameni samo proizvođač, njegova servisna služba ili ovlašćeni stručnjak (elektroinstalater).

### **⚠ Upozorenje – Opasnost od povrede!**

Svetlo LED lampica je veoma jako i može da šteti očima (grupa rizika 1). Direktno u uključene LED lampice nemojte da gledate duže od 100 sekundi.

## Servisna služba

Prilikom poziva molimo da navedete broj proizvoda (E-br.) i fabrički broj (FD-br.), kako bismo kvalifikovano mogli da Vam pomognemo. Pločicu sa tipom sa brojevima naćićete u unutrašnjosti uređaja (za to demontirajte metalni filter za mast).

Kako po potrebi ne biste morali dugo da tražite, podatke o Vašem uređaju i broj telefona servisne službe možete ovde da unesete.

E-br.	FD-br.
<b>Servisna služba</b> 	

Obratite pažnju na to, da poseta servisnog tehničara servisne službe u slučaju pogrešnog rukovanja čak i tokom garantnog roka nije besplatna.

Kontaktne podatke za sve države naćićete u priloženom spisku servisnih službi.

Imajte poverenja u kompetenciju proizvođaća. Tako ćete biti sigurni da će popravku izvršiti obučeni servisni tehničari koji su opremljeni originalnim rezervnim delovima za Vaš uređaj.

## Pribor

(ne nalazi se u obimu isporuke)

**Uputstvo:** Ovo uputstvo važi za više varijanti uređaja. Moguće je, da je naveden specijalni pribor, koji ne odgovara Vašem uređaju.

**Uputstvo:** Obratite pažnju na uputstva za montažu u priboru.

Pribor - uzak 260 mm	Broj za poručivanje
Starter Set za režim cirkulacije vazduha	DHZ5325
Zamenski filter za Starter Set	DHZ5326
CleanAir modul cirkulacije vazduha	DSZ6200
Zamenski filter za CleanAir modul cirkulacije vazduha (jednokratna upotreba)	DSZ5201
Zamenski filter za CleanAir modul za kruženje vazduha (višekratna upotreba)	DZZ0XX0P0
CleanAir modul cirkulacije vazduha (može se integrisati)	DWZ0XX0I5
CleanAir modul cirkulacije vazduha za višestruku upotrebu (može se integrisati)	DWZ0XX0J5
Pribor - širok 345 mm	Broj za poručivanje
Starter Set za režim cirkulacije vazduha	DHZ5345
Zamenski filter za Starter Set	DHZ5346
CleanAir modul cirkulacije vazduha	DSZ6240
Zamenski filter za CleanAir modul cirkulacije vazduha (jednokratna upotreba)	DSZ5201
Zamenski filter za CleanAir modul za kruženje vazduha (višekratna upotreba)	DZZ0XX0P0
CleanAir modul cirkulacije vazduha (može se integrisati)	DWZ0XX0I5
CleanAir modul cirkulacije vazduha za višestruku upotrebu (može se integrisati)	DWZ0XX0J5

## UPUTSTVO O POSTAVLJANJU

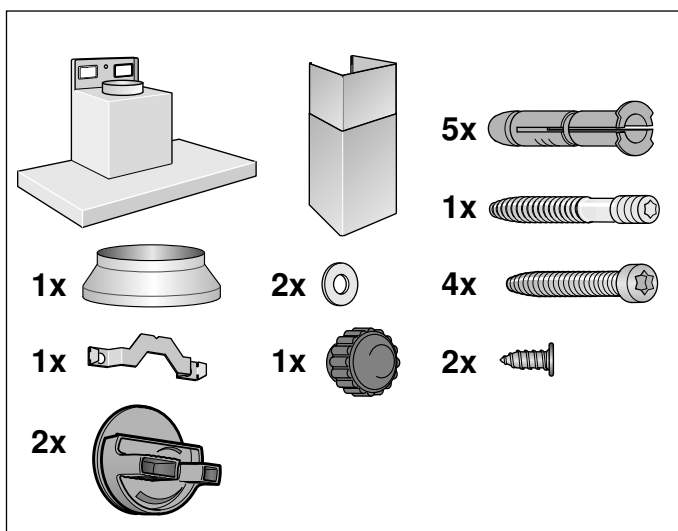
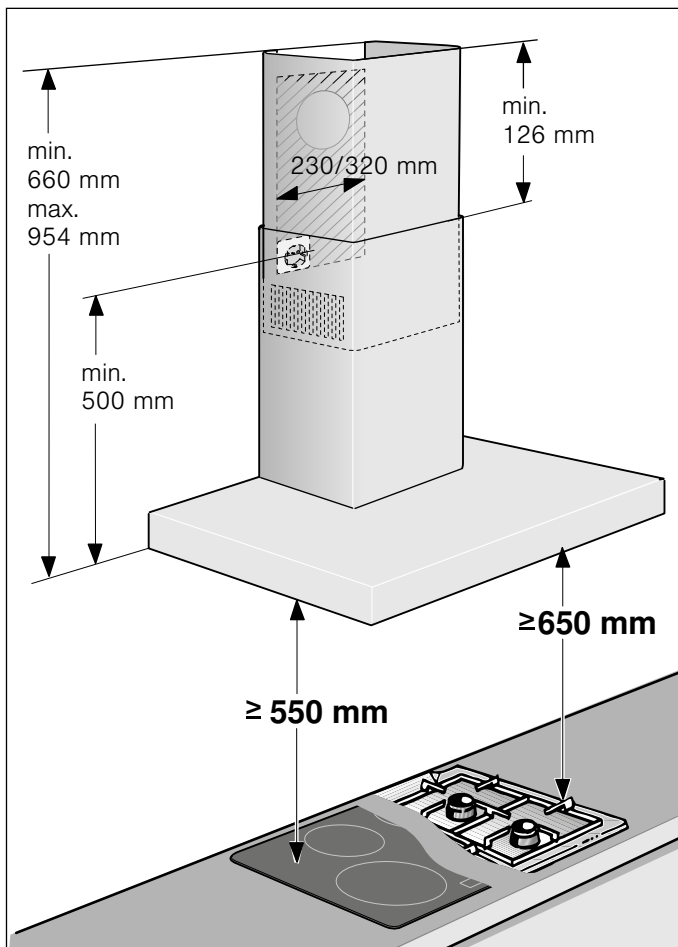

### **⚠ Uputstva za sigurnost**

Pažljivo pročitajte ovo uputstvo. Jedino tako možete sigurno i pravilno da rukujete Vašim uređajem. Sačuvajte uputstvo za upotrebu i montažu za neku kasniju upotrebu ili za sledećeg vlasnika.

Pošto ste ga raspakovali, proverite uređaj. Ukoliko oštetiо prilikom transporta, nemojte ga priključivati.

Samo u slučaju stručne ugradnje u skladu sa uputstvom za montažu zagarantovana je sigurnost prilikom upotrebe. Instalater je odgovoran za pravilno funkcionisanje na mestu postavke.

Površine uređaja su osetljive. Pri instalaciji izbegavajte oštećenja.

Širina aspiratora mora najmanje da odgovara širini ringle.

Za instalaciju morate da obratite pažnju na aktuelno važeće građevinske propise i propise lokalnog distributera električne struje i gasa.

### **⚠ Upozorenje – Opasnost od požara!**

- Naslage masti na filteru za mast mogu da se zapale. Morate da se pridržavate zadatih sigurnosnih razmaka, kako biste izbegli akumulaciju toplote. Obratite pažnju na podatke o uređaju za kuvanje. Ako ringle na gas i električne ringle koristite zajedno, važi najveći navedeni razmak.
- Naslage masti na filteru za mast mogu da se zapale. U blizini uređaja nikada nemojte da radite sa otvorenim plamenom (npr. flambiranje). Uređaj instalirajte u blizini vatrišta za čvrsta goriva (drvo ili ugalj) samo onda, ako postoji zatvoreni poklopac koji ne može da se skinе. Ne smeju da lete varnice.

U slučaju odvođenja ispusnog vazduha morate da obratite pažnju na propise organa i zakona (npr. lokalne građevinske odredbe).

- Ovaj uređaj se instalira na zid.
- Obratite pažnju na priloženi šablon za položaj zavrtnja.
- Za dodatne delove specijalnog pribora (npr. za režim rada cirkulacionog vazduha) obratite pažnju na tamo priloženo uputstvo za instalaciju.
- Površine uređaja su osetljive. Prilikom instalacije izbegavajte oštećenja.

**⚠ Upozorenje – Opasnost po život!**

Zapaljivi gasovi koji su nazad usisani mogu da dovedu do trovanja. Ispusni vazduh ne sme da se ispušta niti kamin za dim ili izduvni gas, koji je u režimu rada, niti u okno, koje služi za ventilaciju prostorija za postavku vatrišta. Ukoliko ispusni vazduh treba da se izvede u kamin za dim ili izduvni gas, koji nije u režimu rada, morate da pribavite dozvolu zaduženog dimničara.

**⚠ Upozorenje – Opasnost po život!**

Zapaljivi gasovi koji su nazad usisani mogu da dovedu do trovanja. Uvek se pobrinite za dovoljno dotoka vazduha, ako uređaj upotrebljavate u režimu rada ispusnog vazduha istovremeno sa vatrištem koje zavisi od vazduha u prostoriji.

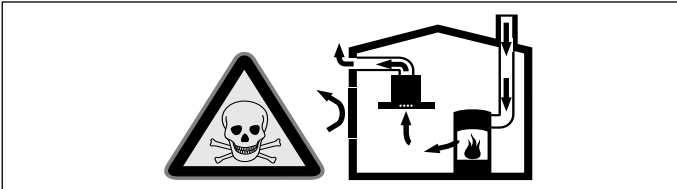

Vatrišta koja zavise od vazduha u prostoriji (npr. grejni uređaji na gas, ulje, drvo ili ugalj, protočni bojleri, kotlovi za zagrevanje vode) vazduh za sagorevanje crpe iz prostorije u koju su postavljeni i izduvne gasove izbacuju preko sistema za izduvne gasove (npr. kamoin) u spoljašnju sredinu.

U vezi sa uključenim aspiratorom uzima se vazduh iz kuhinje i susednih prostorija - bez dovoljnog dotoka vazduha nastaje podpritisak. Otrovnii gasovi iz kamina ili odvodnog okna usisavaju se nazad u stambene prostorije.

- Iz tog razloga uvek mora da bude obezbeđen dovoljan dotok vazduha.
- Sam ventilacioni otvor za dotok vazduha/ ispusni vazduh ne garantuje održanje granične vrednosti.

Režim rada bez opasnosti je moguć samo onda, ako podpritisak u prostoriju za postavku vatrišta ne prekoračuje 4 Pa (0,04 mbar). To može da se postigne, ako zahvaljujući otvorima koji ne mogu da se zatvore, npr. u vratima, prozorima, u vezi sa ventilacionim otvorom za dotok vazduha / ispusni vazduh ili zahvaljujući drugim tehničkim merama, može da struji vazduh koji je neophodan za gorenje.

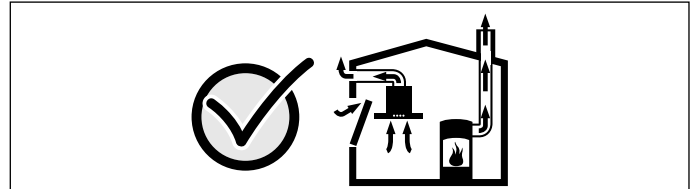

U svakom slučaju uzmite savet od zaduženog dimničara, koji može da proceni ukupan ventilacioni sklop kuće i da Vam za ventilaciju predloži odgovarajuću meru.

Ako aspirator primenjujete isključivo u režimu rada cirkulacionog vazduh, moguć je rad bez ograničenja.

**⚠ Upozorenje – Opasnost po život!**

Zapaljivi gasovi koji su nazad usisani mogu da dovedu do trovanja. Prilikom instalacije ventilacije sa vatrištem koje je povezano sa kaminom dotok električne struje za aspirator mora da bude opremljen odgovarajućim sigurnosnim prekidačem.

**⚠ Upozorenje – Opasnost od povrede!**

- Komponente unutar uređaja mogu da imaju oštre ivice. Nosite zaštitne rukavice.
- Ako uređaj nije pravilno pričvršćen, može da padne. Svi elementi za pričvršćivanje moraju da budu čvrsto i sigurno montirani.
- Uređaj je težak. Za pomeranje uređaja neophodne su 2 osobe. Upotrebljavajte samo adekvatna pomoćna sredstva.
- Promene na električnoj ili mehaničkoj konstrukciji su opasne i mogu da dovedu do pogrešnih funkcija. Nemojte da vršite promene na električnoj ili mehaničkoj konstrukciji.



**⚠ Upozorenje – Opasnost od strujnog udara!**

- Komponente unutar uređaja mogu da imaju oštre ivice. Priključni kabl može da se ošteti. Tokom instalacije nemojte da savijete ili priklješćite priključni kabl.
- Odvajanje uređaja sa strujne mreže mora da bude moguće u svako doba. Uređaj smete da priključite samo na propisno instaliranu utičnicu sa zaštitnim kontaktom. Mrežni kabl voda za priključivanje na mrežu nakon montaže uređaja mora ostati pristupačan. Ukoliko to nije moguće, u fiksno sprovedenoj električnoj instalaciji se mora ugraditi svepolni mehanizam za razdvajanje, u skladu sa uslovima kategorije prejakog napona III i uslovima instalacije. Samo stručni električar sme da izvede fiksno sprovedenu električnu instalaciju. Preporučujemo da se instalira zaštitni uređaj diferencijalne struje (ZUDS) u strujnom kolu koje napaja uređaj.

**⚠ Upozorenje – Opasnost od strujnog udara!**

Neadekvatne popravke su opasne. Popravke i zamenu oštećenih kablova za priključivanje može da vrši jedino osoblje Službe za tehničku pomoć koje je prethodno obučeno. Ako je aparat pokvaren, isključite ga iz mreže ili skinite osigurač iz kutije za osigurače. Obavestite servis tehničke podrške.

**⚠ Upozorenje – Opasnost od gušenja!**

Ambalažni materijal je opasan za decu. Deci nikada ne dajte da se igraju sa ambalažnim materijalom.

## Opšte napomene

### Režim rada ispusnog vazduha

#### **Upozorenje – Opasnost po život!**

Zapaljivi gasovi koji su nazad usisani mogu da dovedu do trovanja. Ispusni vazduh ne sme da se ispušta niti kamin za dim ili izduvni gas, koji je u režimu rada, niti u okno, koje služi za ventilaciju prostorija za postavku vatrišta. Ukoliko ispusni vazduh treba da se izvede u kamin za dim ili izduvni gas, koji nije u režimu rada, morate da pribavite dozvolu zaduženog dimničara.

Ako se ispusni vazduh izvodi kroz spoljašnji zid, trebalo bi da se upotrebljava teleskopski ventilacioni otvor.

### Vod za ispusni vazduh

**Uputstvo:** Za reklamacije koje se odnose na trasu cevi, proizvođač uređaja ne preuzima garanciju.

- Svoju optimalnu snagu uređaj postiže zahvaljujući kratkoj, pravolinijskoj cevi za ispusni vazduh i po mogućstvu velikom prečniku cevi.
- Zbog duge grube cevi za ispusni vazduh, mnogo lukova na cevi ili prečnika cevi, koji su manji od 150 mm, ne postiže se optimalna snaga usisavanja i šum ventilatora postaje glasniji.
- Cevi ili creva za polaganje voda za ispusni vazduh moraju da budu od nezapaljivog materijala.

#### **Okrugle cevi**

Preporučuje se unutrašnji prečnik od 150 mm, svakako ne manji od 120 mm.

#### **Ravni kanali**

Unutrašnji prečnik mora da odgovara prečniku okruglih cevi.

**Ø 150 mm otprilike 177 cm<sup>2</sup>**

**Ø 120 mm otprilike 113 cm<sup>2</sup>**

- Ravni kanali ne bi trebalo da imaju oštre zavijutke.
- U slučaju da prečnici cevi odstupaju, primenite zaptivne trake.

### Provera zida

- Zid mora da bude ravan, vertikalan i da ima dovoljnu nosivost.
- Dubina rupa mora da odgovara dužini zavrtnjeva. Tiplovi moraju fiksno da stoje.
- Priloženi zavrtnji i tiplovi su namenjeni za masivne zidove. Za druge konstrukcije (npr. rigips, penasti beton, poroton blokovi) morate da upotrebite odgovarajuća sredstva za pričvršćivanje.
- Maksimalna težina aspiratora iznosi **40 kg**.

### Električni priključak

#### **Upozorenje – Opasnost od strujnog udara!**

Komponente unutar uređaja mogu da imaju oštre ivice. Priključni kabl može da se ošteti. Tokom instalacije nemojte da savijete ili priklješтите priključni kabl.

Neophodni podaci o priključku stoje na pločici sa tipom u unutrašnjem prostoru uređaja, za to demontirajte metalni filter za mast.

#### **Dužina priključnog kabla: otprilike 1,30 m**

Ovaj uređaj odgovara EZ-odredbama za radio smetnje.

#### **Upozorenje – Opasnost od strujnog udara!**

Odvajanje uređaja sa strujne mreže mora da bude moguće u svako doba. Uređaj smete da priključite samo na propisno instaliranu utičnicu sa zaštitnim kontaktom.

Mrežni kabl voda za priključivanje na mrežu nakon montaže uređaja mora ostati pristupačan. Ukoliko to nije moguće, u fiksno sprovedenoj električnoj instalaciji se mora ugraditi svepolni mehanizam za razdvajanje, u skladu sa uslovima kategorije prejakog napona III i uslovima instalacije.

Samo stručni električar sme da izvede fiksno sprovedenu električnu instalaciju. Preporučujemo da se instalira zaštitni uređaj diferencijalne struje (ZUDS) u strujnom kolu koje napaja uređaj.

## Instalacija

### Priprema instalacije

#### Pažnja!

Uverite se da se u zoni otvora ne nalaze strujni kablovi, cevi za gas ili vodu.

1. Od plafona do donje ivice aspiratora nacrtajte vertikalnu srednju liniju na zidu.
2. Pomoću priloženog šablona obeležite pozicije za zavrtnje i konturu zone za kačenje.
3. Izbušite pet rupa sa  $\varnothing 8$  mm i dubinom 80 mm za pričvršćivanje i utisnite tiplove ravno sa zidom.

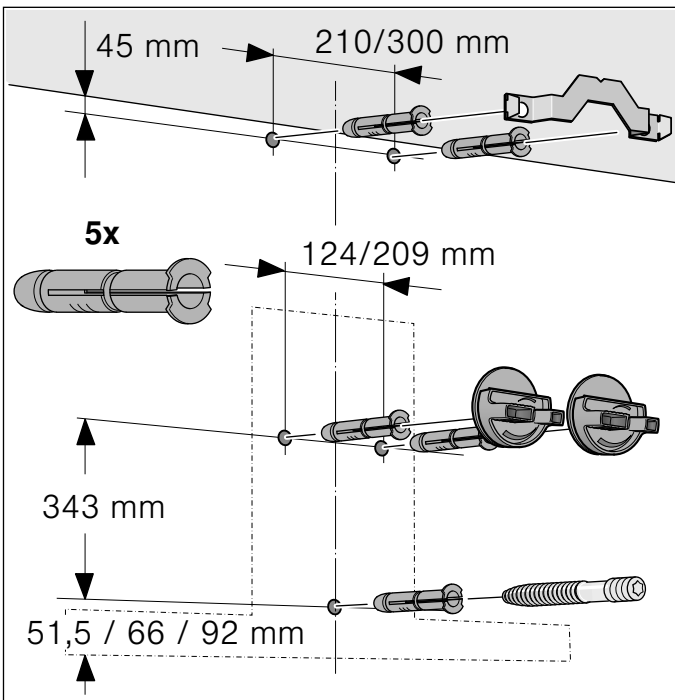

### Instalacija

1. Ugaonik za držanje zavrtnje za oblogu kamina. **A**

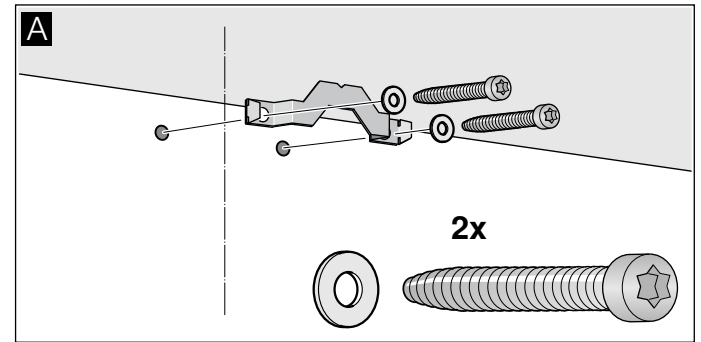

2. Rukom čvrsto zavrtnje zakačke za aspirator. Zavrtnje nemojte čvrsto da zatežete! **B**

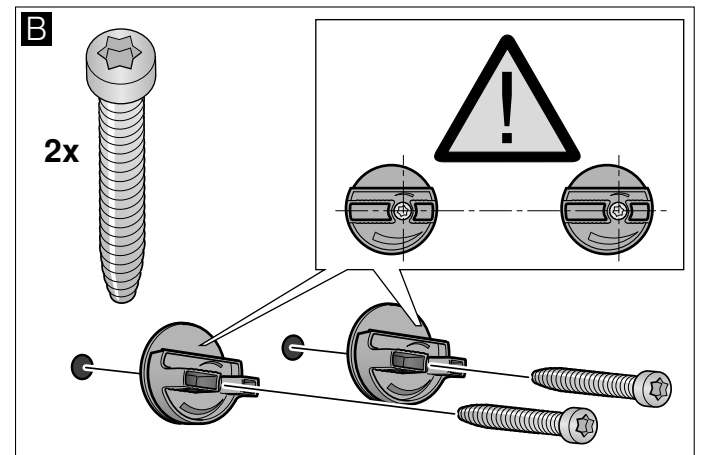

3. Vijak sa navojem uvrćite sve dok iz zida ne viri još 5 - 9 mm. **C**

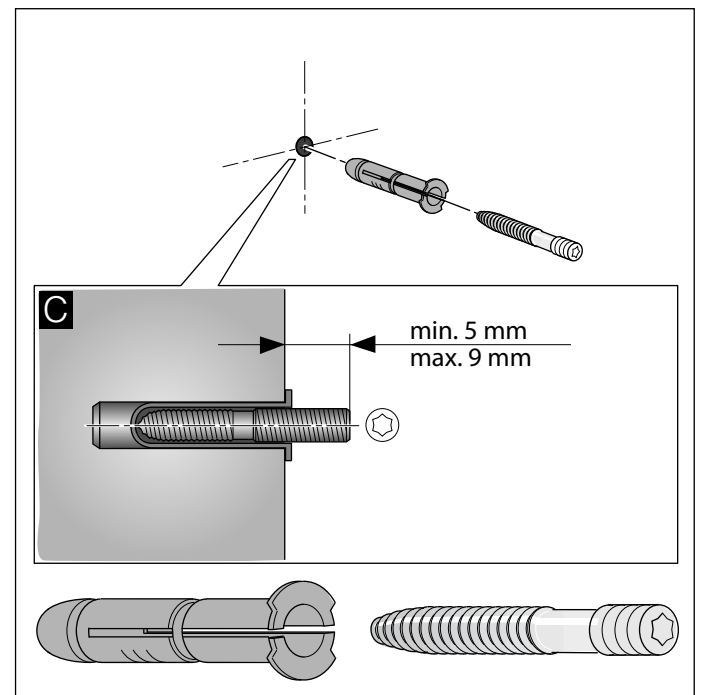

## Otkaçivanje i uspravljanje uređaja

1. Zaštitnu foliju sa uređaja najpre skinite sa zadnje strane, pa posle montaže sasvim.
2. Uređaj zakačite tako da on čvrsto ulegne u zakačke. **D**
3. Uređaj obrtanjem zakački uspravite da bude vodoravan. Po potrebi uređaj možete da gurnete na desno ili na levo. **E**

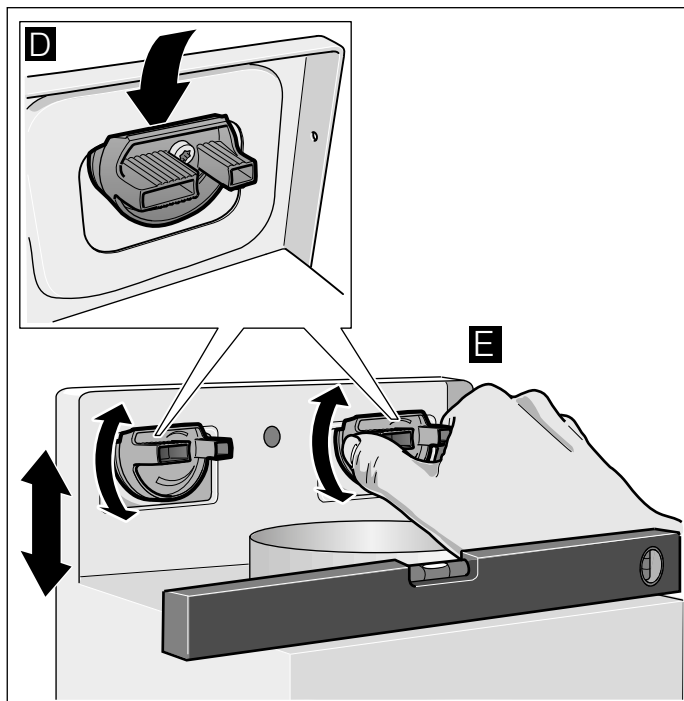

4. Čvrsto zategnite zavrtnje za zakačku. Pri tome zakačke čvrsto držite. **F**
5. Čvrsto zavrtnite nazubljenu navrtku. **G**

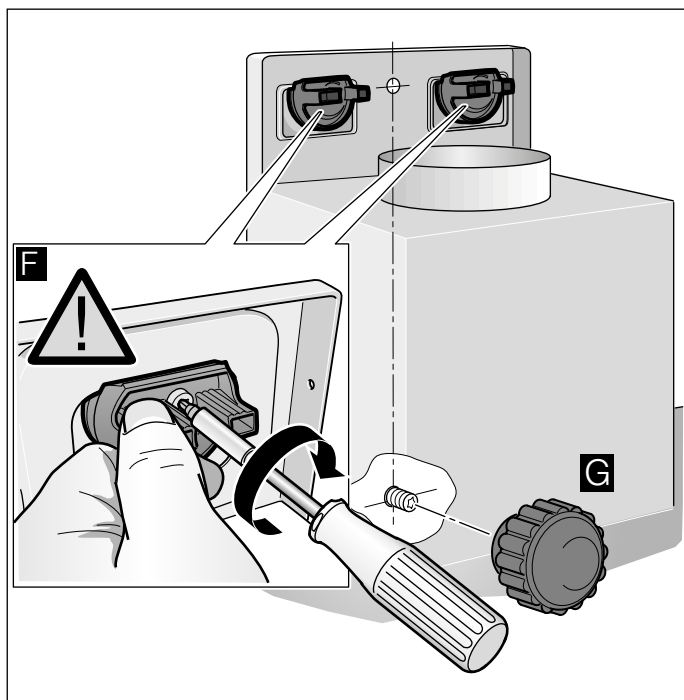

## Pričvršćivanje spojnica za cev

**Uputstvo:** Ako upotrebljavate aluminijumsku cev, zonu priključka pre toga izravnajte.

### Cev za ispusni vazduh Ø 150 mm (preporučena veličina)

Cev za ispusni vazduh pričvrstite direktno na nastavak za vazduh i zaptijte.

### Cev za ispusni vazduh Ø 120 mm

1. Redukcioni nastavak pričvrstite direktno na nastavak za vazduh.
2. Cev za ispusni vazduh pričvrstite na redukcionu nastavak.
3. Oba spojna mesta odgovarajuće zaptijte.

## Montiranje obloge kamina

### ⚠ Upozorenje – Opasnost od povrede!

Komponente unutar uređaja mogu da imaju oštre ivice. Nosite zaštitne rukavice.

1. Odvojite oblogu kamina. Za to skinite lepljivu traku
2. Skinite zaštitne folije na obe obloge kamina.
3. Obloge kamina ugurajte jednu u drugu.

### Uputstva

- Kako biste izbegli ogrebotine, kao zaštitu položite papir preko ivica spoljašnje obloge kamina.
  - Useci unutrašnje obloge kamina na dole.
4. Obloge kamina postavite na uređaj.
  5. Unutrašnju oblogu kamina gurnite na gore, a levo i desno je zakačite na ugaonik za držanje. **A**
  6. Oblogu kamina užlebite na dole. **B**
  7. Oblogu kamina bočno zavrtnite pomoću dva zavrtnja na ugaonik za držanje. **C**

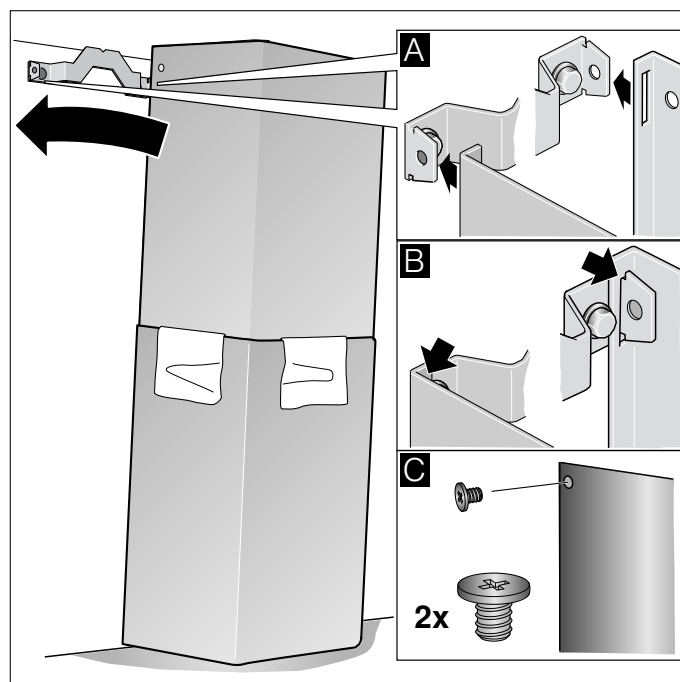



## Thank you for buying a Bosch Home Appliance!

Register your new device on MyBosch now and profit directly from:

- **Expert tips & tricks for your appliance**
- **Warranty extension options**
- **Discounts for accessories & spare-parts**
- **Digital manual and all appliance data at hand**
- **Easy access to Bosch Home Appliances Service**

Free and easy registration – also on mobile phones:

**[www.bosch-home.com/welcome](http://www.bosch-home.com/welcome)**



## Looking for help? You 'll find it here.

Expert advice for your Bosch home appliances, need help with problems or a repair from Bosch experts.

Find out everything about the many ways Bosch can support you:

**[www.bosch-home.com/service](http://www.bosch-home.com/service)**

**Contact data of all countries are listed in the attached service directory.**

**Robert Bosch Hausgeräte GmbH**

Carl-Wery-Straße 34

81739 München

Germany

**[www.bosch-home.com](http://www.bosch-home.com)**



9001359050

980615

Ovaj dokument je originalno proizveden i objavljen od strane proizvođača, brenda Bosch, i preuzet je sa njihove zvanične stranice. S obzirom na ovu činjenicu, Tehnoteka ističe da ne preuzima odgovornost za tačnost, celovitost ili pouzdanost informacija, podataka, mišljenja, saveta ili izjava sadržanih u ovom dokumentu.

Napominjemo da Tehnoteka nema ovlašćenje da izvrši bilo kakve izmene ili dopune na ovom dokumentu, stoga nismo odgovorni za eventualne greške, propuste ili netačnosti koje se mogu naći unutar njega. Tehnoteka ne odgovara za štetu nanесenu korisnicima pri upotrebi netačnih podataka. Ukoliko imate dodatna pitanja o proizvodu, ljubazno vas molimo da kontaktirate direktno proizvođača kako biste dobili sve detaljne informacije.

Za najnovije informacije o ceni, dostupnim akcijama i tehničkim karakteristikama proizvoda koji se pominje u ovom dokumentu, molimo posetite našu stranicu klikom na sledeći link:

<https://tehnoteka.rs/p/bosch-aspirator-dwb98jq50-akcija-cena/>